

# Notice d'Utilisation - Classe CLS Coupé

## Sommaire

|   |     |
|---|-----|
| 1. Introduction                                 | 3   |
| 1. Protection de l'environnement                |     |
| 2. Informations produit                         |     |
| 3. Version imprimée de la notice d'utilisation  |     |
| 4. Notice d'utilisation                         |     |
| 5. Sécurité de fonctionnement                   |     |
| 6. Données mémorisées dans le véhicule          |     |
| 7. Informations sur les droits d'auteur         |     |
| 2. Du premier coup d'œil                        | 13  |
| 1. Poste de conduite                            |     |
| 2. Combiné d'instruments                        |     |
| 3. Volant multifonction                         |     |
| 4. Console centrale                             |     |
| 5. Unité de commande au plafonnier              |     |
| 6. Unité de commande sur la porte               |     |
| 3. Sécurité                                     | 22  |
| 1. Informations utiles                          |     |
| 2. Alarme panique                               |     |
| 3. Sécurité des occupants                       |     |
| 4. Transport des enfants                        |     |
| 5. Systèmes de sécurité active                  |     |
| 6. Protection antivol                           |     |
| 4. Ouverture et fermeture                       | 60  |
| 1. Clé  |     |
| 2. Portes                                       |     |
| 3. Coffre                                       |     |
| 4. Vitres latérales                             |     |
| 5. Toit ouvrant                                 |     |
| 5. Sièges, volant et rétroviseurs               | 82  |
| 1. Position assise correcte du conducteur       |     |
| 2. Sièges                                       |     |
| 3. Volant                                       |     |
| 4. Rétroviseurs                                 |     |
| 5. Fonction Mémoires                            |     |
| 6. Eclairage et essuie-glaces                   | 101 |
| 1. Eclairage extérieur                          |     |
| 2. Eclairage intérieur                          |     |
| 3. Remplacement des ampoules                    |     |
| 4. Essuie-glaces                                |     |
| 7. Climatisation                                | 120 |
| 1. Vue d'ensemble des systèmes de climatisation |     |
| 2. Commande des systèmes de climatisation       |     |
| 3. Réglage des buses de ventilation             |     |
| 8. Conduite et stationnement                    | 137 |
| 1. Consignes de rodage                          |     |

|   |            |
|---|------------|
| 2. Conduite   |            |
| 3. Boîte de vitesses automatique                                |            |
| 4. Ravitaillement en carburant                                  |            |
| 5. Stationnement  |            |
| 6. Recommandations pour la conduite                             |            |
| 7. Systèmes d'aide à la conduite                                |            |
| 9. Ordinateur de bord et affichages                             | <u>212</u> |
| 1. Consignes de sécurité importantes                            |            |
| 2. Affichages et éléments de commande                           |            |
| 3. Menus et sous-menus  |            |
| 4. Messages sur le visuel                                       |            |
| 5. Voyants de contrôle et d'alerte sur le combiné d'instruments |            |
| 10. Rangement et autres   | <u>270</u> |
| 1. Possibilités de rangement                                    |            |
| 2. Autres   |            |
| 11. Maintenance et entretien                                    | <u>296</u> |
| 1. Compartiment moteur  |            |
| 2. Maintenance  |            |
| 3. Entretien  |            |
| 12. Aide en cas de crevaison                                    | <u>311</u> |
| 1. Où trouver... ?  |            |
| 2. Crevaison  |            |
| 3. Batterie du véhicule   |            |
| 4. Aide au démarrage du moteur                                  |            |
| 5. Remorquage et démarrage du moteur par remorquage du véhicule |            |
| 6. Protection de l'équipement électrique                        |            |
| 13. Jantes et pneumatiques                                      | <u>333</u> |
| 1. Consignes de sécurité importantes                            |            |
| 2. Pour une bonne utilisation                                   |            |
| 3. Utilisation en hiver   |            |
| 4. Pression des pneus   |            |
| 5. Changement de roue   |            |
| 6. Combinaisons de jantes et de pneus                           |            |
| 7. Roue de secours compacte                                     |            |
| 14. Caractéristiques techniques                                 | <u>361</u> |
| 1. Informations sur les caractéristiques techniques             |            |
| 2. Pièces d'origine Mercedes-Benz                               |            |
| 3. Electronique du véhicule                                     |            |
| 4. Plaques constructeur   |            |
| 5. Ingrédients et lubrifiants, capacités                        |            |
| 6. Caractéristiques du véhicule                                 |            |
| 7. Système de capteurs radar 24 GHz (liste des pays)            |            |

Date de l'impression:

22.07.2012

Notice d'utilisation interactive [Approfondissement | Introduction | Protection de l'environnement]

Edition: ÄJ 2012-1a

Remarque : la notice d'utilisation en ligne correspond toujours à la dernière version disponible. D'éventuels écarts par rapport à votre véhicule ne sont cependant pas à exclure dans la mesure où Mercedes-Benz adapte en permanence ses véhicules à une technologie en constante évolution et en modifie régulièrement la forme et l'équipement. Notez que cette version en ligne ne remplace en aucun cas la notice d'utilisation imprimée qui vous a été remise avec le véhicule.

## Protection de l'environnement

### Contenu

[Remarques générales](#)

[Reprise des véhicules hors d'usage](#)

### Remarques générales



#### Protection de l'environnement

Daimler AG pratique une politique globale de protection de l'environnement.

Les objectifs poursuivis sont une utilisation parcimonieuse des ressources et une attitude responsable par rapport aux fondements naturels de la vie, leur sauvegarde servant autant l'homme que la nature.

Vous pouvez contribuer à la protection de l'environnement en appliquant certaines règles lors de l'utilisation du véhicule.

La consommation de carburant et l'usure du moteur, de la boîte de vitesses, des freins et des pneus dépendent

- des conditions d'utilisation du véhicule
- de votre style de conduite

Vous avez la possibilité d'influer sur ces 2 facteurs. Tenez compte pour cela des remarques suivantes :

##### Conditions d'utilisation

- Évitez les trajets courts, car ils augmentent la consommation de carburant.
- Surveillez la pression des pneus.
- Ne transportez pas de charges inutiles.
- Surveillez la consommation de carburant.
- Déposez le système de portage monté sur le toit lorsque vous n'en avez plus besoin.
- Faites effectuer régulièrement la maintenance du véhicule, car elle contribue à la protection de l'environnement. Respectez par conséquent les échéances de maintenance.
- Confiez toujours les travaux de maintenance à un atelier qualifié.

##### Style de conduite

- N'appuyez pas sur la pédale d'accélérateur lors du démarrage du moteur.
- Ne faites pas chauffer le moteur à l'arrêt.
- Adoptez une conduite prévoyante et maintenez une distance suffisante par rapport au véhicule qui précède.
- Évitez les accélérations fréquentes et brutales.
- Changez de rapport à temps et ne montez dans chaque rapport qu'aux  $\frac{2}{3}$  du régime maximal.
- Arrêtez le moteur pendant les temps d'attente dus aux conditions de circulation.

### Reprise des véhicules hors d'usage

Mercedes-Benz reprend votre Mercedes-Benz pour l'éliminer dans le respect des règles de protection de l'environnement, conformément à la directive européenne relative aux véhicules hors d'usage.

Cette directive s'applique aux véhicules dont le poids total autorisé est inférieur ou égal à 3,5 t ; il convient également de tenir compte des législations nationales. Votre Mercedes-Benz répond depuis déjà plusieurs années aux exigences légales en matière de construction en vue du recyclage et de la valorisation. Un réseau de points de reprise et de récupération des véhicules hors d'usage se tient à votre disposition pour traiter votre véhicule dans le respect des règles de protection de l'environnement. Les possibilités de valorisation du véhicule et des pièces y sont continuellement étudiées et améliorées. Votre Mercedes-Benz continuera ainsi de satisfaire, dans les délais prévus, à l'augmentation des taux de recyclage fixés par la loi. Pour de plus amples informations, consultez la page d'accueil du site Internet Mercedes-Benz de votre pays ou contactez votre service d'assistance national.

---

## Notes de bas de page

Date de l'impression:

22.07.2012

Notice d'utilisation interactive [Approfondissement | Introduction | Protection de l'environnement]

Edition: ÄJ 2012-1a

Remarque : la notice d'utilisation en ligne correspond toujours à la dernière version disponible. D'éventuels écarts par rapport à votre véhicule ne sont cependant pas à exclure dans la mesure où Mercedes-Benz adapte en permanence ses véhicules à une technologie en constante évolution et en modifie régulièrement la forme et l'équipement. Notez que cette version en ligne ne remplace en aucun cas la notice d'utilisation imprimée qui vous a été remise avec le véhicule.

Date de l'impression:

22.07.2012

Notice d'utilisation interactive [Approfondissement | Introduction | Informations produit]

Edition: ÄJ 2012-1a

Remarque : la notice d'utilisation en ligne correspond toujours à la dernière version disponible. D'éventuels écarts par rapport à votre véhicule ne sont cependant pas à exclure dans la mesure où Mercedes-Benz adapte en permanence ses véhicules à une technologie en constante évolution et en modifie régulièrement la forme et l'équipement. Notez que cette version en ligne ne remplace en aucun cas la notice d'utilisation imprimée qui vous a été remise avec le véhicule.

## Informations produit

Mercedes-Benz vous recommande d'utiliser les pièces d'origine Mercedes-Benz et les pièces de transformation ou les accessoires agréés pour votre véhicule.

Mercedes-Benz soumet les pièces d'origine, les pièces de transformation et les accessoires agréés pour votre véhicule à un contrôle qui permet de prouver leur fiabilité, leur sécurité et leur aptitude à être montés sur celui-ci. Malgré une observation permanente du marché, Mercedes-Benz ne peut pas porter de jugement sur les autres produits. Mercedes-Benz décline par conséquent toute responsabilité pour le montage de ces produits sur les véhicules Mercedes-Benz. Cela est le cas même s'ils ont reçu dans certains cas particuliers une homologation ou une autorisation administrative. L'utilisation de pièces qui ne sont pas homologuées peut compromettre la sécurité du véhicule.

Mercedes-Benz vous recommande par conséquent d'utiliser les pièces d'origine Mercedes-Benz et les pièces de transformation ou les accessoires agréés pour votre véhicule.

Vous trouverez les pièces d'origine Mercedes-Benz ainsi que les pièces de transformation et les accessoires agréés dans tous les points de service Mercedes-Benz. Le personnel peut également vous conseiller sur les modifications techniques autorisées et procéder au montage des pièces dans les règles de l'art.

---

### Notes de bas de page

Date de l'impression:

22.07.2012

Notice d'utilisation interactive [Approfondissement | Introduction | Informations produit]

Edition: ÄJ 2012-1a

Remarque : la notice d'utilisation en ligne correspond toujours à la dernière version disponible. D'éventuels écarts par rapport à votre véhicule ne sont cependant pas à exclure dans la mesure où Mercedes-Benz adapte en permanence ses véhicules à une technologie en constante évolution et en modifie régulièrement la forme et l'équipement. Notez que cette version en ligne ne remplace en aucun cas la notice d'utilisation imprimée qui vous a été remise avec le véhicule.

Date de l'impression:

22.07.2012

Notice d'utilisation interactive [Approfondissement | Introduction | Version imprimée de la notice d'utilisation]

Edition: ÄJ 2012-1a

Remarque : la notice d'utilisation en ligne correspond toujours à la dernière version disponible. D'éventuels écarts par rapport à votre véhicule ne sont cependant pas à exclure dans la mesure où Mercedes-Benz adapte en permanence ses véhicules à une technologie en constante évolution et en modifie régulièrement la forme et l'équipement. Notez que cette version en ligne ne remplace en aucun cas la notice d'utilisation imprimée qui vous a été remise avec le véhicule.

## Version imprimée de la notice d'utilisation

Tenez impérativement compte de la version imprimée de la notice d'utilisation ainsi que des documents annexes.

La notice d'utilisation numérique n'est pas mise à jour électroniquement. Les modifications s'effectuent uniquement par l'intermédiaire des documents annexés à la version imprimée de la notice d'utilisation.

---

### Notes de bas de page

Date de l'impression:

22.07.2012

Notice d'utilisation interactive [Approfondissement | Introduction | Version imprimée de la notice d'utilisation]

Edition: ÄJ 2012-1a

Remarque : la notice d'utilisation en ligne correspond toujours à la dernière version disponible. D'éventuels écarts par rapport à votre véhicule ne sont cependant pas à exclure dans la mesure où Mercedes-Benz adapte en permanence ses véhicules à une technologie en constante évolution et en modifie régulièrement la forme et l'équipement. Notez que cette version en ligne ne remplace en aucun cas la notice d'utilisation imprimée qui vous a été remise avec le véhicule.

Date de l'impression:

22.07.2012

Notice d'utilisation interactive [Approfondissement | Introduction | Notice d'utilisation]

Edition: ÄJ 2012-1a

Remarque : la notice d'utilisation en ligne correspond toujours à la dernière version disponible. D'éventuels écarts par rapport à votre véhicule ne sont cependant pas à exclure dans la mesure où Mercedes-Benz adapte en permanence ses véhicules à une technologie en constante évolution et en modifie régulièrement la forme et l'équipement. Notez que cette version en ligne ne remplace en aucun cas la notice d'utilisation imprimée qui vous a été remise avec le véhicule.

## Notice d'utilisation

### Contenu

[Remarques générales](#)

[Equipements du véhicule](#)

### Remarques générales

Avant de prendre la route pour la première fois, nous vous recommandons de lire attentivement cette notice d'utilisation et de vous familiariser avec votre véhicule.

Pour votre sécurité et pour augmenter la durée de fonctionnement de votre véhicule, suivez les instructions et avertissements qui figurent dans cette notice d'utilisation. Leur non-respect peut endommager le véhicule et provoquer des dommages corporels.

### Equipements du véhicule

Cette notice d'utilisation décrit tous les modèles ainsi que l'ensemble des équipements de série et optionnels qui étaient disponibles pour votre véhicule au moment de la clôture de la rédaction de cette notice d'utilisation. Des divergences sont possibles selon les pays. Notez que votre véhicule n'est pas obligatoirement équipé de toutes les fonctions décrites. Cela vaut également pour les fonctions et systèmes importants pour la sécurité. Par conséquent, l'équipement de votre véhicule peut différer de certaines descriptions et illustrations.

Tous les systèmes dont votre véhicule est équipé sont répertoriés dans le contrat de vente d'origine de votre véhicule.

Pour toutes les questions relatives à l'équipement et à son utilisation, adressez-vous à un point de service Mercedes-Benz.

La notice d'utilisation et le carnet de maintenance sont des documents importants qui doivent être conservés dans le véhicule.

---

### Notes de bas de page

Date de l'impression:

22.07.2012

Notice d'utilisation interactive [Approfondissement | Introduction | Notice d'utilisation]

Edition: ÄJ 2012-1a

Remarque : la notice d'utilisation en ligne correspond toujours à la dernière version disponible. D'éventuels écarts par rapport à votre véhicule ne sont cependant pas à exclure dans la mesure où Mercedes-Benz adapte en permanence ses véhicules à une technologie en constante évolution et en modifie régulièrement la forme et l'équipement. Notez que cette version en ligne ne remplace en aucun cas la notice d'utilisation imprimée qui vous a été remise avec le véhicule.

Date de l'impression:

22.07.2012

Notice d'utilisation interactive [Approfondissement | Introduction | Sécurité de fonctionnement]

Edition: ÄJ 2012-1a

Remarque : la notice d'utilisation en ligne correspond toujours à la dernière version disponible. D'éventuels écarts par rapport à votre véhicule ne sont cependant pas à exclure dans la mesure où Mercedes-Benz adapte en permanence ses véhicules à une technologie en constante évolution et en modifie régulièrement la forme et l'équipement. Notez que cette version en ligne ne remplace en aucun cas la notice d'utilisation imprimée qui vous a été remise avec le véhicule.

## Sécurité de fonctionnement

### Contenu

Consignes de sécurité importantes

Déclarations de conformité

Prise de diagnostic

Atelier qualifié

Enregistrement du véhicule

Utilisation conforme

Garantie pour vices cachés

### Consignes de sécurité importantes

#### ATTENTION

Confiez toujours les travaux sur le véhicule à un atelier qualifié, notamment les travaux importants pour la sécurité ou devant être effectués sur des systèmes importants pour la sécurité, ainsi que les travaux de maintenance.

#### ATTENTION

Certains systèmes de sécurité fonctionnent uniquement lorsque le moteur tourne. Par conséquent, n'arrêtez pas le moteur pendant la marche. Sinon, il y a des systèmes de sécurité de votre véhicule qui ne peuvent plus fonctionner correctement et vous apporter à vous et aux autres personnes la protection prévue. Vous risquez en outre de perdre le contrôle de votre véhicule et de provoquer ainsi un accident.

#### ATTENTION

Les travaux et les modifications effectués de façon non conforme sur le véhicule, tels que la pose de câbles sous des garnitures, peuvent compromettre le fonctionnement des systèmes de sécurité de votre véhicule. Dès lors, les systèmes de sécurité ne sont plus en mesure de vous apporter à vous et aux autres personnes la protection prévue. Vous risquez en outre de perdre le contrôle de votre véhicule et de provoquer ainsi un accident.

Par conséquent, confiez toujours les travaux et les modifications sur le véhicule, par exemple la pose ou la transformation de composants, à un atelier qualifié.

#### ATTENTION

Les composants électroniques et leurs logiciels risquent de ne plus fonctionner s'ils font l'objet d'interventions qui ne sont pas effectuées correctement. Les systèmes électroniques sont reliés entre eux par des interfaces pour former un réseau. Des interventions sur ces systèmes peuvent éventuellement faire apparaître des défauts dans des systèmes qui n'ont pas été modifiés. Ces défauts peuvent considérablement compromettre la sécurité de fonctionnement du véhicule et, par conséquent, votre propre sécurité.

Par conséquent, confiez toujours les travaux et les modifications sur les composants électroniques à un atelier qualifié.

### Déclarations de conformité

#### Composants du véhicule commandés par radio

La remarque suivante est valable pour tous les composants du véhicule et du système COMAND commandés par radio :

Les composants du véhicule commandés par radio sont conformes aux exigences essentielles et aux autres dispositions

correspondantes de la directive 1999/5/CE. Pour de plus amples informations, adressez-vous à un point de service Mercedes-Benz.

### Compatibilité électromagnétique

La compatibilité électromagnétique des composants du véhicule a été testée et prouvée conformément à la version actuellement en vigueur de la directive 72/245/CEE ou du règlement équivalent ECE-R 10.

### Prise de diagnostic

#### ATTENTION

Si vous raccordez des appareils à une prise de diagnostic, le fonctionnement des systèmes du véhicule risque d'être compromis. Cela risque de compromettre la sécurité de fonctionnement de votre véhicule pendant la marche. Il y a risque d'accident.

Ne raccordez pas d'appareils à une prise de diagnostic.

#### ATTENTION

Si des appareils ne sont pas fixés ou si des câbles d'appareils raccordés à une prise de diagnostic pendent librement, ils peuvent entraver la course des pédales. Les appareils ou les câbles peuvent se coincer sous les pédales en cas de freinage brusque ou de manoeuvres soudaines. Le fonctionnement des pédales risque alors d'être compromis. Il y a risque d'accident.

Ne fixez pas d'appareils ou de câbles au niveau du plancher côté conducteur.

 La batterie de démarrage peut se décharger lorsque le moteur est arrêté et que les appareils raccordés à la prise de diagnostic sont utilisés.

La prise de diagnostic est destinée au raccordement d'appareils de diagnostic par un atelier qualifié.

Si vous raccordez des appareils à la prise de diagnostic, les données relatives au contrôle des émissions risquent d'être remises à zéro. Il se peut alors que le véhicule ne réponde pas aux exigences du prochain contrôle antipollution effectué dans le cadre du contrôle technique.

### Atelier qualifié

Un atelier qualifié dispose des connaissances, de l'outillage et des qualifications nécessaires pour mener à bien les travaux requis sur le véhicule. Cela vaut notamment pour les travaux importants pour la sécurité.

Tenez compte des remarques qui figurent dans le carnet de maintenance.

Confiez toujours les travaux suivants à un atelier qualifié :

- Travaux importants pour la sécurité
- Travaux de maintenance
- Travaux de réparation
- Modifications, pose ou transformation de composants
- Travaux sur les composants électroniques

Mercedes-Benz vous recommande de vous adresser à un point de service Mercedes-Benz.

### Enregistrement du véhicule

Il peut arriver que Mercedes-Benz demande à ses points de service d'effectuer des contrôles techniques sur certains véhicules. Les contrôles permettent d'améliorer la qualité ou la sécurité des véhicules.

Mercedes-Benz ne peut vous informer des contrôles à effectuer sur votre véhicule que si vos données d'enregistrement sont en sa possession.

Dans les cas suivants, il est possible que votre véhicule ne soit pas encore enregistré à votre nom :

- si vous n'avez pas acheté votre véhicule auprès d'un distributeur agréé
- si votre véhicule n'a pas encore été contrôlé par un point de service Mercedes-Benz

Faites enregistrer votre véhicule, de préférence par un point de service Mercedes-Benz.

Informez Mercedes-Benz dès que possible de tout changement d'adresse ou de propriétaire.

## Utilisation conforme

### ATTENTION

Diverses étiquettes d'avertissement autocollantes sont apposées sur votre véhicule. Elles sont destinées à attirer votre attention et celle des autres personnes sur les différents dangers présents. N'enlevez par conséquent aucune de ces étiquettes, à moins que cela ne soit expressément écrit dessus.

Si vous enlevez ces étiquettes, vous ou d'autres personnes risquez de ne pas être avertis de certains dangers et, par conséquent, de vous blesser.

Lors de l'utilisation du véhicule, tenez compte

- des consignes de sécurité qui figurent dans la présente notice
- des caractéristiques techniques qui figurent dans la présente notice
- du code de la route et des règles de circulation
- des lois relatives aux véhicules à moteur et des normes de sécurité

## Garantie pour vices cachés

 Suivez les instructions données dans cette notice d'utilisation concernant l'utilisation conforme de votre véhicule et les risques d'endommagement du véhicule. Les dommages survenus sur votre véhicule suite au non-respect volontaire de ces instructions ne sont couverts ni par la garantie pour vices cachés de Mercedes-Benz ni par la garantie contractuelle accordée aux véhicules neufs ou d'occasion.

## Notes de bas de page

Date de l'impression:

22.07.2012

Notice d'utilisation interactive [Approfondissement | Introduction | Sécurité de fonctionnement]

Edition: ÄJ 2012-1a

Remarque : la notice d'utilisation en ligne correspond toujours à la dernière version disponible. D'éventuels écarts par rapport à votre véhicule ne sont cependant pas à exclure dans la mesure où Mercedes-Benz adapte en permanence ses véhicules à une technologie en constante évolution et en modifie régulièrement la forme et l'équipement. Notez que cette version en ligne ne remplace en aucun cas la notice d'utilisation imprimée qui vous a été remise avec le véhicule.

Date de l'impression:

22.07.2012

Notice d'utilisation interactive [Approfondissement | Introduction | Données mémorisées dans le véhicule]

Edition: ÄJ 2012-1a

Remarque : la notice d'utilisation en ligne correspond toujours à la dernière version disponible. D'éventuels écarts par rapport à votre véhicule ne sont cependant pas à exclure dans la mesure où Mercedes-Benz adapte en permanence ses véhicules à une technologie en constante évolution et en modifie régulièrement la forme et l'équipement. Notez que cette version en ligne ne remplace en aucun cas la notice d'utilisation imprimée qui vous a été remise avec le véhicule.

## Données mémorisées dans le véhicule

### Contenu

[Données de défaut](#)

[Données médias](#)

### Données de défaut

Votre véhicule est équipé de série de mémoires des défauts intégrées aux composants essentiels du véhicule. Il dispose en outre de mémoires permettant de détecter le comportement des composants du véhicule face à différentes situations de marche (déclenchement d'un airbag, intervention de l'ESP®, par exemple).

Les données sont utilisées uniquement afin

- de faciliter la suppression de dysfonctionnements et de défauts
- de permettre à Mercedes-Benz d'optimiser et d'améliorer les fonctions des véhicules

Des profils de mouvement ne peuvent pas être générés à partir des données.

Ces informations techniques peuvent être lues à partir des mémoires des défauts lorsque vous avez recours aux prestations de service Mercedes-Benz. Ceci peut être effectué par des techniciens agréés du réseau de maintenance Mercedes-Benz à l'aide d'ordinateurs de diagnostic spéciaux.

Après la suppression des défauts, les informations contenues dans la mémoire sont effacées. Le contenu des autres mémoires est remplacé en continu.

### Données médias

En fonction de l'équipement, votre véhicule peut être équipé d'appareils de communication et/ou de divertissement (appareils de navigation, systèmes téléphoniques, par exemple). Ceux-ci vous permettent de mémoriser et de modifier les données nécessaires au fonctionnement de l'appareil concerné.

Vous trouverez de plus amples informations sur l'utilisation (effacement de données, par exemple) dans les notices d'utilisation spécifiques.

---

### Notes de bas de page

Date de l'impression:

22.07.2012

Notice d'utilisation interactive [Approfondissement | Introduction | Données mémorisées dans le véhicule]

Edition: ÄJ 2012-1a

Remarque : la notice d'utilisation en ligne correspond toujours à la dernière version disponible. D'éventuels écarts par rapport à votre véhicule ne sont cependant pas à exclure dans la mesure où Mercedes-Benz adapte en permanence ses véhicules à une technologie en constante évolution et en modifie régulièrement la forme et l'équipement. Notez que cette version en ligne ne remplace en aucun cas la notice d'utilisation imprimée qui vous a été remise avec le véhicule.

Date de l'impression:

22.07.2012

Notice d'utilisation interactive [Approfondissement | Introduction | Informations sur les droits d'auteur]

Edition: ÄJ 2012-1a

Remarque : la notice d'utilisation en ligne correspond toujours à la dernière version disponible. D'éventuels écarts par rapport à votre véhicule ne sont cependant pas à exclure dans la mesure où Mercedes-Benz adapte en permanence ses véhicules à une technologie en constante évolution et en modifie régulièrement la forme et l'équipement. Notez que cette version en ligne ne remplace en aucun cas la notice d'utilisation imprimée qui vous a été remise avec le véhicule.

## Informations sur les droits d'auteur

### Contenu

[FreeType](#)

[Gnu Compiler](#)

### FreeType

Portions of this software are copyright © 2005 The FreeType Project ([www.freetype.org](http://www.freetype.org)). All rights reserved. © 1996-2000 by David Turner, Robert Wilhelm, and Werner Lemberg.

### Gnu Compiler

Copyright © 1982, 1986 Regents of the University of California. All rights reserved.

The Berkeley software License Agreement specifies the terms and conditions for redistribution. Redistribution and use in source and binary forms, with or without modification, are permitted provided that the following conditions are met:

1. Redistributions of source code must retain the above copyright notice, this list of conditions and the following disclaimer.
2. Redistributions in binary form must reproduce the above copyright notice, this list of conditions and the following disclaimer in the documentation and/or other materials provided with the distribution.
3. All advertising materials mentioning features or use of this software must display the following acknowledgement: This product includes software developed by the University of California, Berkeley and its contributors.
4. Neither the name of the University nor the names of its contributors may be used to endorse or promote products derived from this software without specific prior written permission.

THIS SOFTWARE IS PROVIDED BY THE REGENTS AND CONTRIBUTORS „AS IS“ AND ANY EXPRESS OR IMPLIED WARRANTIES, INCLUDING, BUT NOT LIMITED TO, THE IMPLIED WARRANTIES OF MERCHANTABILITY AND FITNESS FOR A PARTICULAR PURPOSE ARE DISCLAIMED. IN NO EVENT SHALL THE REGENTS OR CONTRIBUTORS BE LIABLE FOR ANY DIRECT, INDIRECT, INCIDENTAL, SPECIAL, EXEMPLARY, OR CONSEQUENTIAL DAMAGES (INCLUDING, BUT NOT LIMITED TO, PROCUREMENT OF SUBSTITUTE GOODS OR SERVICES; LOSS OF USE, DATA, OR PROFITS; OR BUSINESS INTERRUPTION) HOWEVER CAUSED AND ON ANY THEORY OF LIABILITY, WHETHER IN CONTRACT, STRICT LIABILITY, OR TORT (INCLUDING NEGLIGENCE OR OTHERWISE) ARISING IN ANY WAY OUT OF THE USE OF THIS SOFTWARE, EVEN IF ADVISED OF THE POSSIBILITY OF SUCH DAMAGE.

---

### Notes de bas de page

Date de l'impression:

22.07.2012

Notice d'utilisation interactive [Approfondissement | Introduction | Informations sur les droits d'auteur]

Edition: ÄJ 2012-1a

Remarque : la notice d'utilisation en ligne correspond toujours à la dernière version disponible. D'éventuels écarts par rapport à votre véhicule ne sont cependant pas à exclure dans la mesure où Mercedes-Benz adapte en permanence ses véhicules à une technologie en constante évolution et en modifie régulièrement la forme et l'équipement. Notez que cette version en ligne ne remplace en aucun cas la notice d'utilisation imprimée qui vous a été remise avec le véhicule.

Date de l'impression:

22.07.2012

Notice d'utilisation interactive [Approfondissement | Du premier coup d'œil | Poste de conduite]

Edition: ÄJ 2012-1a

Remarque : la notice d'utilisation en ligne correspond toujours à la dernière version disponible. D'éventuels écarts par rapport à votre véhicule ne sont cependant pas à exclure dans la mesure où Mercedes-Benz adapte en permanence ses véhicules à une technologie en constante évolution et en modifie régulièrement la forme et l'équipement. Notez que cette version en ligne ne remplace en aucun cas la notice d'utilisation imprimée qui vous a été remise avec le véhicule.

## Poste de conduite

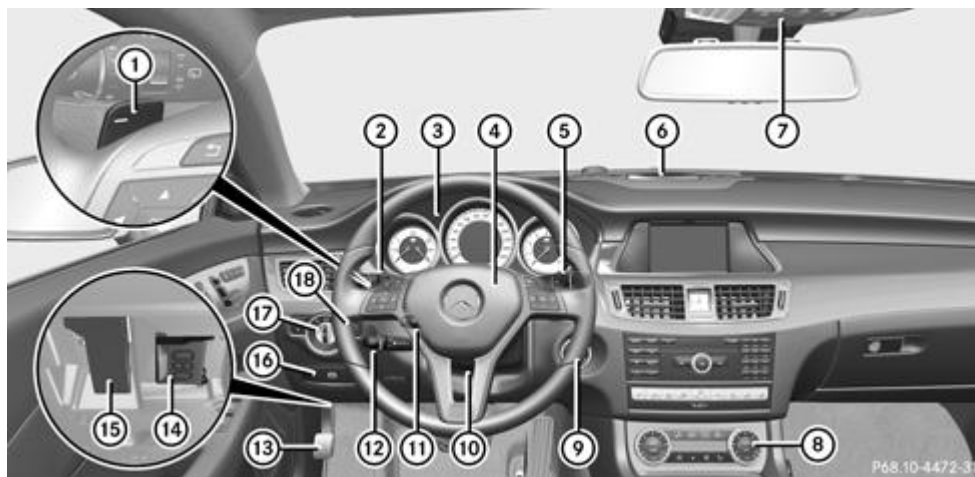

|   | Fonction                                    |                                 |
|---|---|---------------------------------|
| ① | Palettes de changement de rapport au volant | <a href="#">Plus de détails</a> |
| ② | Commodo                                     | <a href="#">Plus de détails</a> |
| ③ | Combiné d'instruments                       | <a href="#">Plus de détails</a> |
| ④ | Avertisseur sonore                          |                                 |
| ⑤ | Levier sélecteur DIRECT SELECT              | <a href="#">Plus de détails</a> |
| ⑥ | Voyants du PARKTRONIC                       | <a href="#">Plus de détails</a> |
| ⑦ | Unité de commande au plafonnier             | <a href="#">Plus de détails</a> |
| ⑧ | Systèmes de climatisation                   | <a href="#">Plus de détails</a> |
| ⑨ | Contacteur d'allumage                       | <a href="#">Plus de détails</a> |
|   | Touche de démarrage et d'arrêt              | <a href="#">Plus de détails</a> |
| ⑩ | Réglage manuel du volant                    | <a href="#">Plus de détails</a> |
| ⑪ | Réglage électrique du volant                | <a href="#">Plus de détails</a> |
|   | Chauffage du volant                         | <a href="#">Plus de détails</a> |
| ⑫ | Manette du TEMPOMAT                         | <a href="#">Plus de détails</a> |
| ⑬ | Frein de stationnement                      | <a href="#">Plus de détails</a> |
| ⑭ | Prise de diagnostic                         | <a href="#">Plus de détails</a> |
| ⑮ | Ouverture du capot                          | <a href="#">Plus de détails</a> |
| ⑯ | Desserrage du frein de stationnement        | <a href="#">Plus de détails</a> |
| ⑰ | Commutateur d'éclairage                     | <a href="#">Plus de détails</a> |
| ⑱ | Système de vision de nuit Plus              | <a href="#">Plus de détails</a> |

### Notes de bas de page

Date de l'impression:

22.07.2012

Notice d'utilisation interactive [Approfondissement | Du premier coup d'œil | Poste de conduite]

Edition: ÄJ 2012-1a

Remarque : la notice d'utilisation en ligne correspond toujours à la dernière version disponible. D'éventuels écarts par rapport à votre véhicule ne sont cependant pas à exclure dans la mesure où Mercedes-Benz adapte en permanence ses véhicules à une technologie en constante évolution et en modifie régulièrement la forme et l'équipement. Notez que cette version en ligne ne remplace en aucun cas la notice d'utilisation imprimée qui vous a été remise avec le véhicule.

Date de l'impression:

22.07.2012

Notice d'utilisation interactive [Approfondissement | Du premier coup d'œil | Combiné d'instruments]

Edition: ÄJ 2012-1a

Remarque : la notice d'utilisation en ligne correspond toujours à la dernière version disponible. D'éventuels écarts par rapport à votre véhicule ne sont cependant pas à exclure dans la mesure où Mercedes-Benz adapte en permanence ses véhicules à une technologie en constante évolution et en modifie régulièrement la forme et l'équipement. Notez que cette version en ligne ne remplace en aucun cas la notice d'utilisation imprimée qui vous a été remise avec le véhicule.

## Combiné d'instruments

### Contenu

[Affichages](#)

[Voyants de contrôle et d'alerte](#)

### Affichages

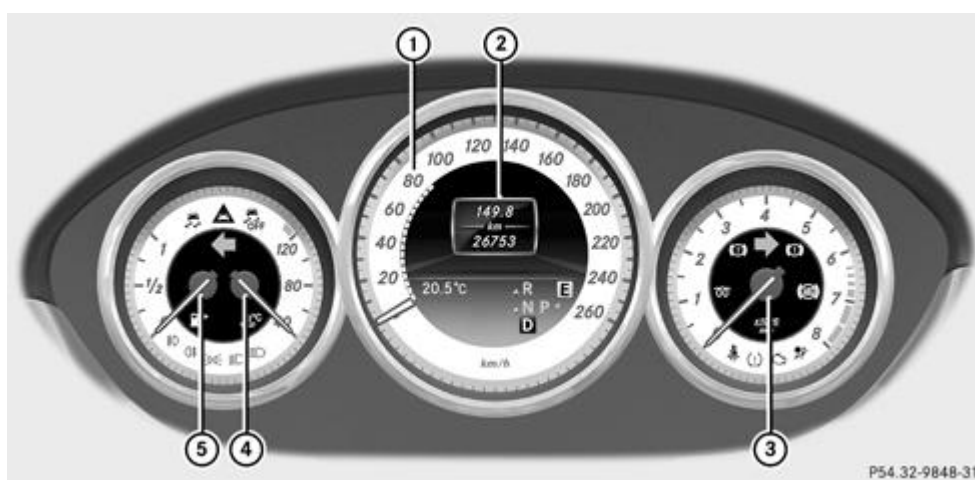

P54.32-9848-31

|   | Fonction                                  |                                 |
|---|---|---------------------------------|
| ① | Segments du tachymètre                    | <a href="#">Plus de détails</a> |
| ② | Visuel multifonction                      | <a href="#">Plus de détails</a> |
| ③ | Compte-tours                              | <a href="#">Plus de détails</a> |
| ④ | Température du liquide de refroidissement | <a href="#">Plus de détails</a> |
| ⑤ | Niveau du carburant                       | <a href="#">Plus de détails</a> |







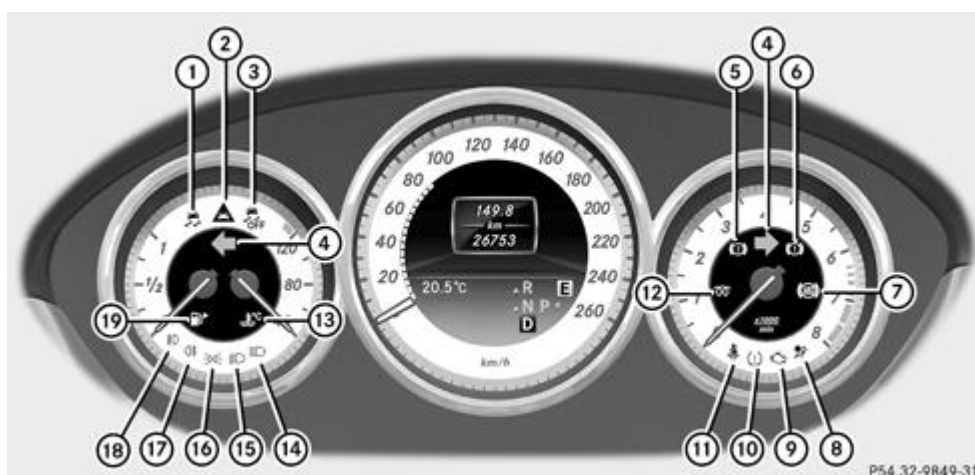















Réglage de l'éclairage des instruments par l'intermédiaire de l'ordinateur de bord [Plus de détails](#)

### Voyants de contrôle et d'alerte



P54.32-9849-31

|   | Fonction  |                 |
|---|---|-----------------|
| ① |  ESP®  | Plus de détails |
|   |  SPORT handling mode sur les véhicules AMG                   | Plus de détails |
| ② |  Alerte de distance  | Plus de détails |
| ③ |  ESP® OFF  | Plus de détails |
| ④ |  Clignotants   | Plus de détails |
| ⑤ |  Freins (voyant rouge)                                       | Plus de détails |
| ⑥ |  Uniquement pour certains véhicules : freins (voyant orange) | Plus de détails |
| ⑦ |  ABS   | Plus de détails |
| ⑧ |  SRS   | Plus de détails |
| ⑨ |  Diagnostic moteur   | Plus de détails |
| ⑩ |  Système de contrôle de la pression des pneus                | Plus de détails |
| ⑪ |  Ceintures de sécurité                                       | Plus de détails |
| ⑫ |  Moteur diesel : préchauffage                                | Plus de détails |
|   |  ESP® sur les véhicules AMG                                  | Plus de détails |
| ⑬ |  Liquide de refroidissement                                  | Plus de détails |
| ⑭ |  Feux de route   | Plus de détails |
| ⑮ |  Feux de croisement  | Plus de détails |
| ⑯ |  Feux de position  | Plus de détails |
| ⑰ |  Feu antibrouillard arrière                                  | Plus de détails |
| ⑱ |  Ce voyant n'a aucune fonction                               |                 |
| ⑲ |  Réserve de carburant  | Plus de détails |

## Notes de bas de page

Date de l'impression:

22.07.2012

Notice d'utilisation interactive [Approfondissement | Du premier coup d'œil | Combiné d'instruments]

Edition: ÄJ 2012-1a

Remarque : la notice d'utilisation en ligne correspond toujours à la dernière version disponible. D'éventuels écarts par rapport à votre véhicule ne sont cependant pas à exclure dans la mesure où Mercedes-Benz adapte en permanence ses véhicules à une technologie en constante évolution et en modifie régulièrement la forme et l'équipement. Notez que cette version en ligne ne remplace en aucun cas la notice d'utilisation imprimée qui vous a été remise avec le véhicule.

Date de l'impression:

22.07.2012









Notice d'utilisation interactive [Approfondissement | Du premier coup d'œil | Volant multifonction]

Edition: ÄJ 2012-1a

Remarque : la notice d'utilisation en ligne correspond toujours à la dernière version disponible. D'éventuels écarts par rapport à votre véhicule ne sont cependant pas à exclure dans la mesure où Mercedes-Benz adapte en permanence ses véhicules à une technologie en constante évolution et en modifie régulièrement la forme et l'équipement. Notez que cette version en ligne ne remplace en aucun cas la notice d'utilisation imprimée qui vous a été remise avec le véhicule.

## Volant multifonction



|   | Fonction   |                                 |
|---|--|---------------------------------|
| ① | Visuel multifonction   | <a href="#">Plus de détails</a> |
| ② | Visuel du système audio/COMAND (voir la notice d'utilisation spécifique)   |                                 |
| ③ |  Mise en marche du LINGUATRONIC (voir la notice d'utilisation spécifique)   |                                 |
| ④ |  Refus d'un appel ou fin de communication<br>Sortie du répertoire téléphonique/de la mémoire de répétition d'appel<br> Lancement ou prise d'un appel<br>Passage à la mémoire de répétition d'appel<br> Réglage du volume sonore<br> Coupure du son | <a href="#">Plus de détails</a> |
| ⑤ |  Sélection d'un menu  | <a href="#">Plus de détails</a> |
|   |  Sélection d'un sous-menu ou navigation à l'intérieur d'une liste   | <a href="#">Plus de détails</a> |
|   |  Confirmation de la sélection   | <a href="#">Plus de détails</a> |
|   | Masquage des messages sur le visuel  | <a href="#">Plus de détails</a> |
| ⑥ |  Retour<br>Arrêt du LINGUATRONIC (voir la notice d'utilisation spécifique)  | <a href="#">Plus de détails</a> |

### Notes de bas de page

Date de l'impression:

22.07.2012

Notice d'utilisation interactive [Approfondissement | Du premier coup d'œil | Volant multifonction]

Edition: ÄJ 2012-1a

Remarque : la notice d'utilisation en ligne correspond toujours à la dernière version disponible. D'éventuels écarts par rapport à votre véhicule ne sont cependant pas à exclure dans la mesure où Mercedes-Benz adapte en permanence ses véhicules à une technologie en constante évolution et en modifie régulièrement la forme et l'équipement. Notez que cette version en ligne ne remplace en aucun cas la notice d'utilisation imprimée qui vous a été remise avec le véhicule.

Date de l'impression:

22.07.2012

Notice d'utilisation interactive [Approfondissement | Du premier coup d'œil | Console centrale]

Edition: ÄJ 2012-1a

Remarque : la notice d'utilisation en ligne correspond toujours à la dernière version disponible. D'éventuels écarts par rapport à votre véhicule ne sont cependant pas à exclure dans la mesure où Mercedes-Benz adapte en permanence ses véhicules à une technologie en constante évolution et en modifie régulièrement la forme et l'équipement. Notez que cette version en ligne ne remplace en aucun cas la notice d'utilisation imprimée qui vous a été remise avec le véhicule.

## Console centrale

### Contenu







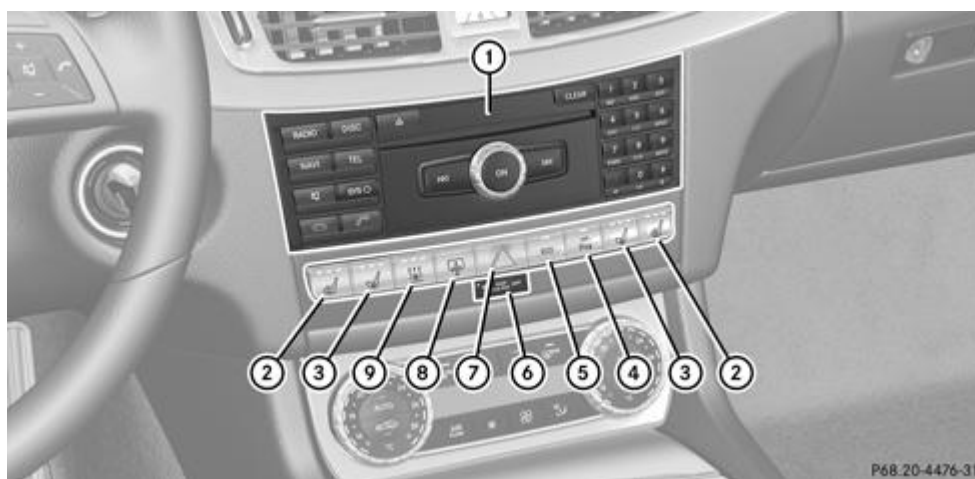

[Partie supérieure de la console centrale](#)

[Partie inférieure de la console centrale](#)

[Partie inférieure de la console centrale \(véhicules AMG\)](#)



### Partie supérieure de la console centrale



|   | Fonction  |                                 |
|---|---|---------------------------------|
| ① | Système audio ou COMAND Online (voir la notice d'utilisation spécifique)  |                                 |
| ② |  Chauffage du siège  | <a href="#">Plus de détails</a> |
| ③ |  Ventilation du siège  | <a href="#">Plus de détails</a> |
| ④ |  PARKTRONIC  | <a href="#">Plus de détails</a> |
| ⑤ |  Fonction ECO de démarrage et d'arrêt automatiques du moteur | <a href="#">Plus de détails</a> |
| ⑥ |  Voyant PASSENGER AIRBAG OFF                                 | <a href="#">Plus de détails</a> |
| ⑦ |  Feux de détresse  | <a href="#">Plus de détails</a> |
| ⑧ |  Store pare-soleil de la lunette arrière                     | <a href="#">Plus de détails</a> |
| ⑨ |  Chauffage additionnel                                       | <a href="#">Plus de détails</a> |

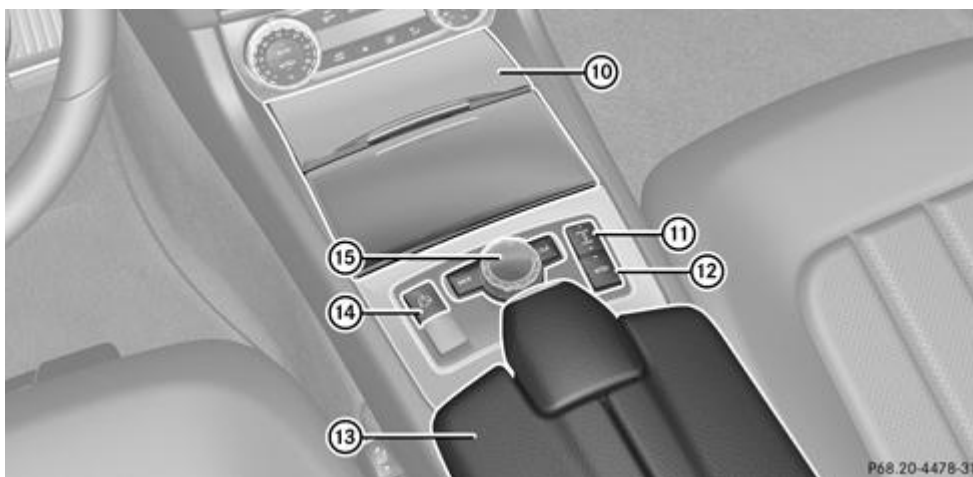

### Partie inférieure de la console centrale

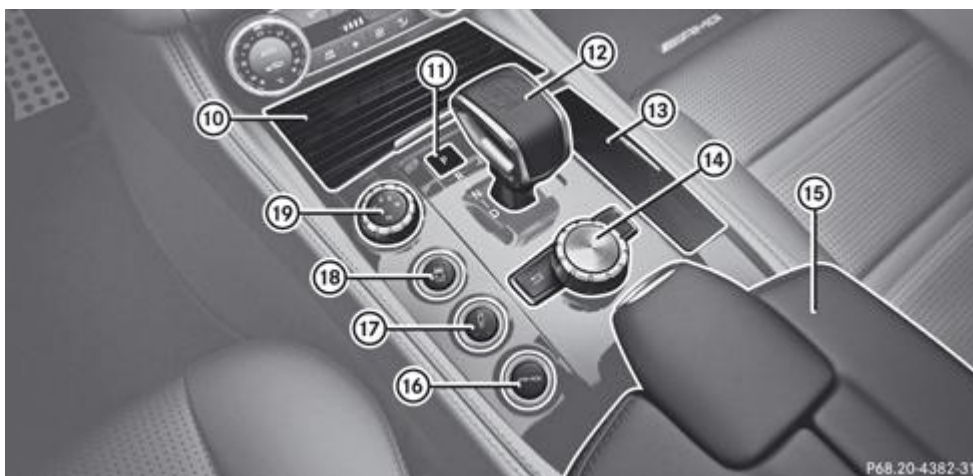

|   | Fonction   |   |
|---|--|---|
| ⑩ | Bac de rangement<br>Cendriers<br>Allume-cigare<br>Prise<br>Porte-gobelets  | <a href="#">Plus de détails</a><br><a href="#">Plus de détails</a><br><a href="#">Plus de détails</a><br><a href="#">Plus de détails</a><br><a href="#">Plus de détails</a> |
| ⑪ |  Réglage de la suspension           | <a href="#">Plus de détails</a>   |
| ⑫ |  Réglage du correcteur de niveau    | <a href="#">Plus de détails</a>   |
| ⑬ | Bac de rangement   | <a href="#">Plus de détails</a>   |
| ⑭ |  Sélection du programme de conduite | <a href="#">Plus de détails</a>   |
| ⑮ | Sélecteur COMAND (voir la notice d'utilisation spécifique)   |   |

### Partie inférieure de la console centrale (véhicules AMG)



|   | Fonction  |   |
|---|---|---|
| ⑩ | Porte-gobelets  | <a href="#">Plus de détails</a>   |
| ⑪ | Passage dans la position de stationnement <b>P</b>  | <a href="#">Plus de détails</a>   |
| ⑫ | Levier sélecteur  | <a href="#">Plus de détails</a>   |
| ⑬ | Cendriers<br>Allume-cigare<br>Prise   | <a href="#">Plus de détails</a><br><a href="#">Plus de détails</a><br><a href="#">Plus de détails</a> |
| ⑭ | Sélecteur COMAND (voir la notice d'utilisation spécifique)  |   |
| ⑮ | Bac de rangement  | <a href="#">Plus de détails</a>   |
| ⑯ |  Rappel/mémorisation du réglage de la suspension | <a href="#">Plus de détails</a>   |
| ⑰ |  Réglage de la suspension                        | <a href="#">Plus de détails</a>   |
| ⑱ |  ESP®  | <a href="#">Plus de détails</a>   |
| ⑲ | Sélecteur du programme de conduite  | <a href="#">Plus de détails</a>   |

Date de l'impression:

22.07.2012

Notice d'utilisation interactive [Approfondissement | Du premier coup d'œil | Console centrale]

Edition: ÄJ 2012-1a

Remarque : la notice d'utilisation en ligne correspond toujours à la dernière version disponible. D'éventuels écarts par rapport à votre véhicule ne sont cependant pas à exclure dans la mesure où Mercedes-Benz adapte en permanence ses véhicules à une technologie en constante évolution et en modifie régulièrement la forme et l'équipement. Notez que cette version en ligne ne remplace en aucun cas la notice d'utilisation imprimée qui vous a été remise avec le véhicule.

Date de l'impression:

22.07.2012







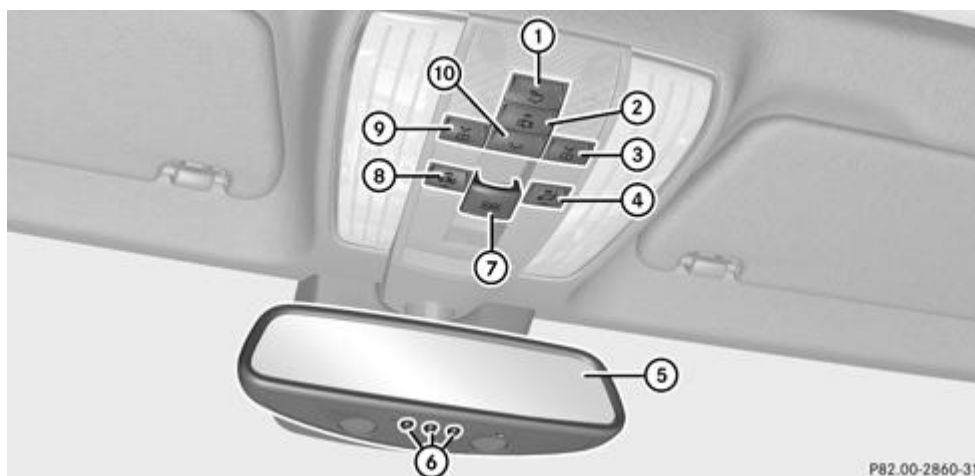

Notice d'utilisation interactive [Approfondissement | Du premier coup d'œil | Unité de commande au plafonnier]

Edition: ÄJ 2012-1a

Remarque : la notice d'utilisation en ligne correspond toujours à la dernière version disponible. D'éventuels écarts par rapport à votre véhicule ne sont cependant pas à exclure dans la mesure où Mercedes-Benz adapte en permanence ses véhicules à une technologie en constante évolution et en modifie régulièrement la forme et l'équipement. Notez que cette version en ligne ne remplace en aucun cas la notice d'utilisation imprimée qui vous a été remise avec le véhicule.

## Unité de commande au plafonnier



|   | Fonction  |                                 |
|---|---|---------------------------------|
| ① |  Allumage et extinction de l'éclairage intérieur arrière                         | <a href="#">Plus de détails</a> |
| ② |  Activation et désactivation de la commande automatique de l'éclairage intérieur | <a href="#">Plus de détails</a> |
| ③ |  Allumage et extinction du spot de lecture droit                                 | <a href="#">Plus de détails</a> |
| ④ |  Désactivation de la protection antisoulèvement                                  | <a href="#">Plus de détails</a> |
| ⑤ | Rétroviseur intérieur   | <a href="#">Plus de détails</a> |
| ⑥ | Touches de la télécommande de porte de garage   | <a href="#">Plus de détails</a> |
| ⑦ |  Ouverture et fermeture du toit ouvrant  | <a href="#">Plus de détails</a> |
| ⑧ |  Désactivation de la protection volumétrique                                     | <a href="#">Plus de détails</a> |
| ⑨ |  Allumage et extinction du spot de lecture gauche                                | <a href="#">Plus de détails</a> |
| ⑩ |  Allumage et extinction de l'éclairage intérieur avant                           | <a href="#">Plus de détails</a> |

### Notes de bas de page

Date de l'impression:

22.07.2012

Notice d'utilisation interactive [Approfondissement | Du premier coup d'œil | Unité de commande au plafonnier]

Edition: ÄJ 2012-1a

Remarque : la notice d'utilisation en ligne correspond toujours à la dernière version disponible. D'éventuels écarts par rapport à votre véhicule ne sont cependant pas à exclure dans la mesure où Mercedes-Benz adapte en permanence ses véhicules à une technologie en constante évolution et en modifie régulièrement la forme et l'équipement. Notez que cette version en ligne ne remplace en aucun cas la notice d'utilisation imprimée qui vous a été remise avec le véhicule.

Date de l'impression:

22.07.2012

Notice d'utilisation interactive [Approfondissement | Du premier coup d'œil | Unité de commande sur la porte]

Edition: ÄJ 2012-1a

Remarque : la notice d'utilisation en ligne correspond toujours à la dernière version disponible. D'éventuels écarts par rapport à votre véhicule ne sont cependant pas à exclure dans la mesure où Mercedes-Benz adapte en permanence ses véhicules à une technologie en constante évolution et en modifie régulièrement la forme et l'équipement. Notez que cette version en ligne ne remplace en aucun cas la notice d'utilisation imprimée qui vous a été remise avec le véhicule.

## Unité de commande sur la porte

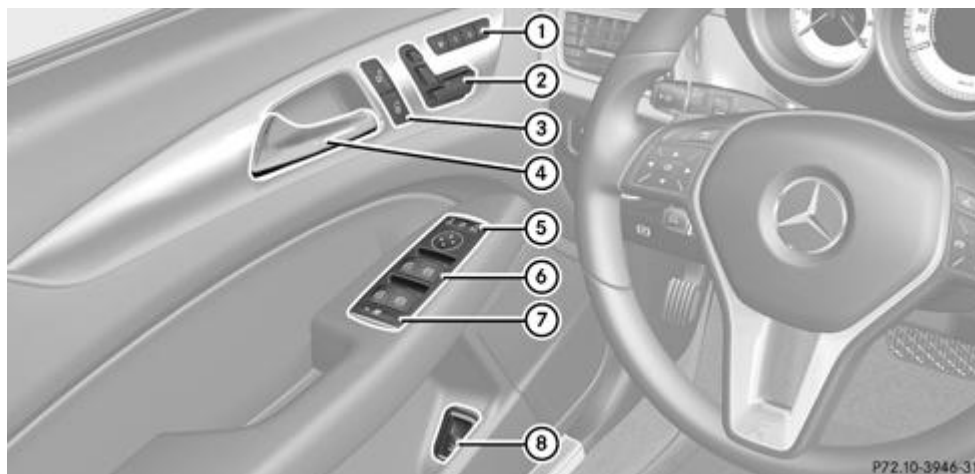

|   | Fonction  |                                 |
|---|---|---------------------------------|
| ① | Mémorisation des réglages du siège, des rétroviseurs extérieurs et du volant              | <a href="#">Plus de détails</a> |
| ② | Réglage électrique des sièges   | <a href="#">Plus de détails</a> |
| ③ | Déverrouillage et verrouillage du véhicule  | <a href="#">Plus de détails</a> |
| ④ | Ouverture de la porte   | <a href="#">Plus de détails</a> |
| ⑤ | Réglage, déploiement et rabattement électriques des rétroviseurs extérieurs               | <a href="#">Plus de détails</a> |
| ⑥ | Ouverture et fermeture des vitres latérales   | <a href="#">Plus de détails</a> |
| ⑦ | Activation et désactivation de la sécurité enfants au niveau des vitres latérales arrière | <a href="#">Plus de détails</a> |
| ⑧ | Ouverture et fermeture du coffre  | <a href="#">Plus de détails</a> |

### Notes de bas de page

Date de l'impression:

22.07.2012

Notice d'utilisation interactive [Approfondissement | Du premier coup d'œil | Unité de commande sur la porte]

Edition: ÄJ 2012-1a

Remarque : la notice d'utilisation en ligne correspond toujours à la dernière version disponible. D'éventuels écarts par rapport à votre véhicule ne sont cependant pas à exclure dans la mesure où Mercedes-Benz adapte en permanence ses véhicules à une technologie en constante évolution et en modifie régulièrement la forme et l'équipement. Notez que cette version en ligne ne remplace en aucun cas la notice d'utilisation imprimée qui vous a été remise avec le véhicule.

Date de l'impression:

22.07.2012

Notice d'utilisation interactive [Approfondissement | Sécurité | Informations utiles]

Edition: ÄJ 2012-1a

Remarque : la notice d'utilisation en ligne correspond toujours à la dernière version disponible. D'éventuels écarts par rapport à votre véhicule ne sont cependant pas à exclure dans la mesure où Mercedes-Benz adapte en permanence ses véhicules à une technologie en constante évolution et en modifie régulièrement la forme et l'équipement. Notez que cette version en ligne ne remplace en aucun cas la notice d'utilisation imprimée qui vous a été remise avec le véhicule.

## Informations utiles

 Cette notice d'utilisation décrit tous les modèles ainsi que l'ensemble des équipements de série et optionnels qui étaient disponibles pour votre véhicule au moment de la clôture de la rédaction de cette notice d'utilisation. Des divergences sont possibles selon les pays. Notez que votre véhicule n'est pas obligatoirement équipé de toutes les fonctions décrites. Cela vaut également pour les fonctions et systèmes importants pour la sécurité.

 Lisez les informations sur les ateliers qualifiés [Plus de détails.](#)

---

### Notes de bas de page

Date de l'impression:

22.07.2012

Notice d'utilisation interactive [Approfondissement | Sécurité | Informations utiles]

Edition: ÄJ 2012-1a

Remarque : la notice d'utilisation en ligne correspond toujours à la dernière version disponible. D'éventuels écarts par rapport à votre véhicule ne sont cependant pas à exclure dans la mesure où Mercedes-Benz adapte en permanence ses véhicules à une technologie en constante évolution et en modifie régulièrement la forme et l'équipement. Notez que cette version en ligne ne remplace en aucun cas la notice d'utilisation imprimée qui vous a été remise avec le véhicule.

Date de l'impression:

22.07.2012

Notice d'utilisation interactive [Approfondissement | Sécurité | Alarme panique]

Edition: ÄJ 2012-1a

Remarque : la notice d'utilisation en ligne correspond toujours à la dernière version disponible. D'éventuels écarts par rapport à votre véhicule ne sont cependant pas à exclure dans la mesure où Mercedes-Benz adapte en permanence ses véhicules à une technologie en constante évolution et en modifie régulièrement la forme et l'équipement. Notez que cette version en ligne ne remplace en aucun cas la notice d'utilisation imprimée qui vous a été remise avec le véhicule.

## Alarme panique



► **Activation** : appuyez pendant 1 seconde environ sur la touche **PANIC** ①.

Une alarme retentit et l'éclairage extérieur clignote.

► **Désactivation** : appuyez de nouveau sur la touche **PANIC** ①.

ou

► Introduisez la clé dans le contacteur d'allumage.

ou

► Appuyez sur la touche de démarrage et d'arrêt KEYLESS-GO.

La clé dotée de la fonction KEYLESS-GO doit se trouver à l'intérieur du véhicule.

**i** La fonction Alarme panique est disponible uniquement au Mexique.

### Notes de bas de page

Date de l'impression:

22.07.2012

Notice d'utilisation interactive [Approfondissement | Sécurité | Alarme panique]

Edition: ÄJ 2012-1a

Remarque : la notice d'utilisation en ligne correspond toujours à la dernière version disponible. D'éventuels écarts par rapport à votre véhicule ne sont cependant pas à exclure dans la mesure où Mercedes-Benz adapte en permanence ses véhicules à une technologie en constante évolution et en modifie régulièrement la forme et l'équipement. Notez que cette version en ligne ne remplace en aucun cas la notice d'utilisation imprimée qui vous a été remise avec le véhicule.

Date de l'impression:

22.07.2012

Notice d'utilisation interactive [Approfondissement | Sécurité | Sécurité des occupants]

Edition: ÄJ 2012-1a

Remarque : la notice d'utilisation en ligne correspond toujours à la dernière version disponible. D'éventuels écarts par rapport à votre véhicule ne sont cependant pas à exclure dans la mesure où Mercedes-Benz adapte en permanence ses véhicules à une technologie en constante évolution et en modifie régulièrement la forme et l'équipement. Notez que cette version en ligne ne remplace en aucun cas la notice d'utilisation imprimée qui vous a été remise avec le véhicule.

## Sécurité des occupants

### Contenu

Consignes de sécurité importantes  
Système SRS (systèmes de retenue supplémentaires)  
Airbags  
Appuie-tête NECK-PRO/appuie-tête confort NECK-PRO  
PRE-SAFE® (protection préventive des occupants)  
Ceintures de sécurité

### Consignes de sécurité importantes



#### ATTENTION

Si les travaux de maintenance ne sont pas effectués correctement, la sécurité de fonctionnement de votre véhicule peut être compromise. Vous pourriez alors perdre le contrôle de votre véhicule et provoquer un accident. En outre, les systèmes de sécurité pourraient ne plus être en mesure de vous apporter à vous et aux autres personnes la protection prévue.

Confiez toujours les travaux de maintenance à un atelier qualifié.



#### ATTENTION

Toute modification ou tout travail non conforme effectués sur les pièces suivantes peuvent compromettre le fonctionnement des systèmes de retenue :

- Systèmes de retenue, composés des ceintures de sécurité et des points d'ancrage, rétracteurs de ceinture, limiteurs d'effort et airbags
- Câblage
- Systèmes électroniques mis en réseau

Les airbags et les rétracteurs de ceinture pourraient alors se déclencher de manière intempestive ou ne pas se déclencher en cas d'accident alors que la décélération est suffisante. Ne modifiez donc jamais les systèmes de retenue.

Par conséquent, n'intervenez en aucun cas de manière inappropriée sur les composants électroniques ou sur leurs logiciels.

Les ceintures de sécurité et le système SRS (systèmes de retenue supplémentaires) sont des systèmes de retenue adaptés les uns aux autres [Plus de détails](#). Ils réduisent le risque de blessure dans certains cas d'accident et augmentent ainsi la sécurité des occupants. Cependant, les ceintures de sécurité et les airbags n'offrent en général aucune protection contre les objets qui pénètrent à l'intérieur du véhicule.

Afin que les systèmes de retenue puissent apporter la protection prévue, assurez-vous que

- les réglages du siège et de l'appuie-tête sont corrects [Plus de détails](#)
- la ceinture de sécurité est bouclée correctement [Plus de détails](#)
- les airbags peuvent se déployer librement en cas de déclenchement [Plus de détails](#)
- le réglage du volant est correct [Plus de détails](#)
- les systèmes de retenue n'ont pas été modifiés

Les airbags sont des systèmes de retenue complémentaires : ils offrent une protection supplémentaire aux occupants du véhicule qui ont attaché leur ceinture de sécurité. Ils ne dispensent en aucun cas le conducteur et les passagers du port de la ceinture. Les airbags ne se déclenchent pas à chaque accident. Ils ne se déclenchent pas, par exemple, s'ils ne sont pas en mesure d'offrir une protection supplémentaire à celle assurée par les ceintures de sécurité correctement bouclées.

Même en cas de déclenchement, les airbags n'offrent une protection supplémentaire que si les ceintures de sécurité sont

correctement bouclées. Les ceintures de sécurité maintiennent les occupants du véhicule dans une position plus favorable par rapport aux airbags. En outre, les ceintures de sécurité limitent, par exemple en cas de collision frontale, le déplacement des occupants du véhicule dans le sens opposé à celui de la force d'impact.

## Systeme SRS (systemes de retenue supplémentaires)

### Introduction

Le système SRS comprend

- le voyant d'alerte SRS 
- les airbags
- le calculateur des airbags avec détecteurs d'accident
- les rétracteurs de ceinture
- les limiteurs d'effort



En cas d'accident, le SRS réduit le risque de contact des occupants avec une partie de l'habitacle. En outre, il peut également réduire les charges auxquelles sont soumis les occupants lors d'un accident.

### Voyant d'alerte SRS

#### ATTENTION

Lorsque le SRS est en panne, certains systèmes peuvent se déclencher intempestivement ou ne pas se déclencher en cas d'accident avec forte décélération du véhicule.

Un défaut est présent lorsque

- le voyant d'alerte SRS  ne s'allume pas après que vous avez mis le contact
- le voyant d'alerte SRS  ne s'éteint pas quelques secondes après le démarrage du moteur
- le voyant d'alerte SRS  s'allume de nouveau après le démarrage du moteur

Dans ce cas, faites contrôler immédiatement le SRS par un atelier qualifié.

Les fonctions du SRS sont contrôlées régulièrement au moment où vous mettez le contact et pendant que le moteur tourne. Les défauts peuvent ainsi être détectés à temps.

Le voyant d'alerte SRS  qui se trouve sur le combiné d'instruments s'allume au moment où vous mettez le contact. Il s'éteint au plus tard quelques secondes après le démarrage du moteur.

### Déclenchement des rétracteurs de ceinture, des limiteurs d'effort et des airbags

Lors d'une collision, le calculateur des airbags analyse, pendant la phase initiale de la collision, les données physiques importantes concernant la décélération ou l'accélération du véhicule, telles que

- la durée
- la direction
- l'importance

En fonction du résultat de cette analyse, le calculateur des airbags commence, dans le cas d'une collision, par activer les rétracteurs de ceinture à titre préventif.

Si le véhicule subit une décélération ou une accélération longitudinale encore plus importante, les airbags frontaux se déclenchent également.

Votre véhicule est équipé d'airbags frontaux adaptatifs à 2 seuils de déclenchement. En cas de collision, le calculateur des airbags analyse la décélération ou l'accélération du véhicule. Les airbags frontaux se remplissent, lorsque le 1er seuil de déclenchement est atteint, d'une quantité de gaz suffisamment importante pour réduire le risque de blessure. Si le 2e seuil de déclenchement est atteint quelques millisecondes plus tard, les airbags frontaux se remplissent de la quantité maximale de gaz.

Les seuils de déclenchement des rétracteurs de ceinture et des airbags ne sont pas fixes, mais varient en fonction de l'importance de la décélération ou de l'accélération du véhicule. Cette flexibilité permet d'agir par anticipation. Le déclenchement doit en effet intervenir pendant la phase initiale de la collision.

La décélération ou l'accélération du véhicule et la direction de la force dépendent principalement de

- la répartition des forces lors de la collision
- l'angle du choc
- la capacité de déformation du véhicule
- la nature de l'objet avec lequel le véhicule est entré en collision

Les facteurs qui ne sont visibles ou mesurables qu'après la collision ne jouent pas un rôle décisif dans le déclenchement de l'airbag. Ils ne donnent pas non plus d'information à ce sujet.

Le véhicule peut se déformer de manière importante, par exemple au niveau du capot ou des ailes, sans qu'un airbag ne se déclenche. C'est le cas lorsque l'impact touche uniquement des parties du véhicule relativement faciles à déformer et qu'une décélération élevée ne se produit pas. A l'inverse, les airbags peuvent se déclencher sans que le véhicule ne subisse de déformations importantes. C'est le cas par exemple lorsque l'impact touche des parties du véhicule très rigides comme les longerons et que la décélération résultante est suffisamment importante.

 Les rétracteurs de ceinture avant ne peuvent se déclencher que lorsque les ceintures de sécurité avant sont correctement bouclées.

 Par ailleurs, tous les airbags ne se déclenchent pas en cas d'accident. Les différents systèmes d'airbags fonctionnent indépendamment les uns des autres.

Les systèmes d'airbags se déclenchent en fonction de la gravité de l'accident qui est déterminée au préalable en fonction notamment des critères suivants : importance de la décélération ou de l'accélération du véhicule et nature de l'accident, à savoir :

- collision frontale
- collision latérale
- retournement du véhicule

## Airbags

### Consignes de sécurité importantes

#### ATTENTION

Les airbags vous offrent une protection supplémentaire, mais ne remplacent en aucun cas les ceintures de sécurité.

Pour réduire le risque de blessures graves, voire mortelles, dues au déclenchement des airbags, tenez compte des remarques suivantes :

- Les occupants du véhicule, en particulier les femmes enceintes, doivent toujours boucler leur ceinture de sécurité correctement et s'adosser au dossier de leur siège, celui-ci devant être réglé presque à la verticale. L'appuie-tête doit soutenir la tête à hauteur des yeux.
- Protégez toujours les enfants mesurant moins de 1,50 m ou âgés de moins de 12 ans avec des systèmes de retenue pour enfants appropriés.
- Tous les occupants doivent s'asseoir le plus loin possible des airbags. La position du conducteur doit cependant lui permettre de conduire le véhicule en toute sécurité. La distance entre son buste et le centre de l'habillage de l'airbag frontal du conducteur doit être la plus grande possible.
- Reculez le siège du passager au maximum. Cela vaut en particulier lorsque vous y placez un enfant installé dans un système de retenue pour enfants.
- Les occupants du véhicule, notamment les enfants, ne doivent jamais appuyer leur tête contre les vitres dans la zone de déploiement des airbags latéraux/airbags rideaux.
- Ne montez un système de retenue pour enfants dos à la route sur le siège du passager que si l'airbag frontal correspondant est désactivé. Dans les véhicules équipés de la détection automatique de siège-enfant au niveau du siège du passager, le montage, sur le siège du passager, d'un système de retenue pour enfants doté d'un transpondeur pour la détection automatique de siège-enfant entraîne la désactivation de l'airbag frontal du passager. Le voyant PASSENGER AIRBAG OFF  doit alors être allumé en permanence.

Si le système de retenue pour enfants dos à la route n'est pas compatible avec la détection automatique de siège-enfant ou si votre véhicule n'est pas équipé de transpondeurs pour la détection automatique de siège-enfant au niveau du siège du passager, installez les enfants dans un siège-enfant monté sur un siège arrière approprié. Si vous souhaitez monter un système de retenue pour enfants face à la route sur le siège du passager, reculez impérativement le siège du passager au maximum.

- Assurez-vous qu'aucun objet lourd ou aux arêtes tranchantes ne se trouve dans les poches des vêtements.
- Ne vous penchez pas en avant (au-dessus de l'habillage de l'airbag frontal du conducteur ou du passager, par exemple), en particulier pendant la marche.
- Ne posez pas vos pieds sur la planche de bord.
- Saisissez le volant uniquement par la couronne et par l'extérieur. L'airbag peut ainsi se déployer sans entraves. Si vous tenez le volant par l'intérieur, vous pouvez être blessé en cas de déclenchement de l'airbag.
- Ne vous appuyez pas contre les portes.
- Veillez à ce qu'aucune personne, aucun animal ni aucun objet ne se trouvent entre les occupants du véhicule et la zone de déclenchement des airbags.
- Ne posez aucun objet entre le dossier du siège et la porte.

- N'accrochez pas d'objets durs, tels que des cintres, aux poignées de maintien ou aux portemanteaux.
- Ne fixez aucun accessoire (porte-gobelets, par exemple) sur les portes.

Le risque de blessures provoquées par un airbag ne peut pas être complètement écarté, car celui-ci doit se déployer très rapidement.

### ATTENTION

Afin de garantir un fonctionnement correct des airbags, ne recouvrez pas les parties suivantes et n'y apposez aucun autocollant ni aucune plaquette :

- le rembourrage du volant
- l'habillage de l'airbag de genoux côté conducteur situé en dessous de la colonne de direction
- l'habillage de l'airbag frontal du passager
- les joues extérieures des sièges avant
- les garnitures latérales situées à côté du dossier de la banquette arrière
- les garnitures du cadre de toit situées entre les montants A avant et les montants C arrière

### ATTENTION

Lorsque les airbags se déploient, une faible quantité de poussière se dégage momentanément. Elle est cependant susceptible de provoquer des difficultés respiratoires passagères chez les personnes sujettes à l'asthme ou à des troubles respiratoires.

Pour éviter ces difficultés, quittez immédiatement le véhicule, si vous pouvez le faire sans danger. Vous pouvez également ouvrir la vitre pour faire entrer de l'air frais. Cette poussière n'est pas nocive et elle n'est pas non plus le signe d'un incendie à bord.

### ATTENTION

Après déclenchement des airbags, les composants des airbags sont brûlants. Ne les touchez pas pour éviter de vous brûler.

Faites remplacer les airbags par un atelier qualifié. Sinon, en cas de nouvel accident, les occupants ne sont plus protégés par les airbags.

Les airbags gonflés ralentissent et réduisent le mouvement des occupants.

Le déclenchement des airbags s'accompagne d'une détonation et d'un éventuel dégagement de poussière. Cette détonation est, à de rares exceptions près, sans danger pour l'ouïe. La poussière qui se dégage n'est en général pas nocive. Le voyant d'alerte SRS  s'allume.

Les emplacements des airbags sont signalés par l'inscription AIRBAG.

### Airbags frontaux

-  Ne posez pas d'objets lourds sur le siège du passager. L'occupation du siège pourrait en effet être détectée et les systèmes de retenue côté passager pourraient se déclencher inutilement en cas d'accident. Faites remplacer les systèmes de retenue qui se sont déclenchés.



L'airbag frontal du conducteur ① se déploie devant le volant, l'airbag frontal du passager ② devant et au-dessus de la boîte à gants.

Les airbags frontaux augmentent le potentiel de protection du conducteur et du passager contre les blessures à la tête et à la poitrine.

Ils se déclenchent

- durant la phase initiale d'un accident qui entraîne une décélération ou une accélération longitudinale importante du véhicule
- s'ils peuvent offrir une protection préventive supplémentaire, en plus de celle assurée par les ceintures de sécurité
- si les ceintures de sécurité sont bouclées
- indépendamment des autres airbags qui se trouvent dans le véhicule

En principe, les airbags frontaux ne se déclenchent pas en cas de retournement. Les airbags frontaux se déclenchent lorsqu'une décélération longitudinale importante du véhicule est détectée.

**Véhicules équipés de la détection automatique de siège-enfant au niveau du siège du passager** : l'airbag frontal du passager se déclenche uniquement si le siège du passager est identifié comme étant occupé. Le voyant PASSENGER AIRBAG OFF  qui se trouve sur la console centrale n'est pas allumé [Plus de détails](#).

Si le voyant PASSENGER AIRBAG OFF  qui se trouve sur la console centrale n'est pas allumé alors qu'un système de retenue pour enfants est monté sur le siège du passager,

- le système de retenue pour enfants qui est monté n'est pas doté d'un transpondeur pour la détection automatique de siège-enfant ou
- le système de retenue pour enfants qui est monté est doté d'un transpondeur, mais n'est pas monté correctement

### Airbag de genoux côté conducteur



L'airbag de genoux côté conducteur <sup>①</sup> se déploie en dessous de la colonne de direction. Il se déclenche en même temps que les airbags frontaux. L'airbag de genoux côté conducteur est conçu pour agir en combinaison avec les airbags frontaux lorsqu'une certaine valeur seuil est dépassée en cas de collision frontale. L'airbag de genoux côté conducteur assure sa protection au mieux en liaison avec les ceintures de sécurité si celles-ci sont correctement positionnées et bouclées.

L'airbag de genoux côté conducteur augmente le potentiel de protection du conducteur contre

- les blessures au niveau des genoux
- les blessures au niveau des cuisses
- les blessures au niveau des jambes



L'airbag de genoux côté conducteur est disponible uniquement dans certains pays.

### Airbags latéraux



#### ATTENTION

Si vous souhaitez utiliser des housses, Mercedes-Benz vous recommande, pour des raisons de sécurité, d'utiliser uniquement les housses agréées pour les véhicules Mercedes-Benz.

La couture des housses doit pouvoir se déchirer pour laisser passer les airbags latéraux/airbags bassin. Sinon, les airbags latéraux/airbags bassin ne peuvent pas se déclencher correctement et apporter la protection prévue en cas d'accident. Vous pouvez vous procurer des housses appropriées dans un point de service Mercedes-Benz, par exemple.



Les airbags latéraux avant ① et les airbags latéraux arrière ② se déploient au niveau des joues extérieures des sièges.

Les airbags latéraux augmentent, en cas de déclenchement, le potentiel de protection des occupants du côté où se produit le choc et réduisent ainsi le risque de blessure à la cage thoracique. Ils ne protègent cependant pas

- la tête
- le cou
- les bras

Les airbags latéraux se déclenchent

- du côté où survient le choc
- durant la phase initiale d'un accident qui entraîne une décélération ou une accélération transversale importante du véhicule, par exemple en cas de collision latérale
- que les ceintures de sécurité soient bouclées ou non
- indépendamment des airbags frontaux
- indépendamment des rétracteurs de ceinture

En principe, les airbags latéraux ne se déclenchent pas en cas de retournement. Les airbags latéraux se déclenchent lorsqu'une décélération ou une accélération transversale importante du véhicule est détectée et qu'une protection préventive supplémentaire peut être offerte en plus de celle assurée par les ceintures de sécurité.

#### Airbags bassin

##### ATTENTION

Si vous souhaitez utiliser des housses, Mercedes-Benz vous recommande, pour des raisons de sécurité, d'utiliser uniquement les housses agréées pour les véhicules Mercedes-Benz.

La couture des housses doit pouvoir se déchirer pour laisser passer les airbags latéraux/airbags bassin. Sinon, les airbags latéraux/airbags bassin ne peuvent pas se déclencher correctement et apporter la protection prévue en cas d'accident. Vous pouvez vous procurer des housses appropriées dans un point de service Mercedes-Benz, par exemple.



Les airbags bassin augmentent, en cas de déclenchement, le potentiel de protection des occupants du côté où se produit le choc.

Les airbags bassin ① se déploient au niveau de la partie inférieure des joues extérieures des sièges. Ils se déclenchent

- du côté où survient le choc
- durant la phase initiale d'un accident qui entraîne une décélération ou une accélération transversale importante du véhicule, par exemple en cas de collision latérale
- que les ceintures de sécurité soient bouclées ou non
- indépendamment des airbags frontaux
- indépendamment des rétracteurs de ceinture

En principe, les airbags bassin ne se déclenchent pas en cas de retournement. Toutefois, ils peuvent se déclencher si une décélération ou une accélération transversale importante du véhicule est détectée et qu'une protection préventive supplémentaire peut être offerte en plus de celle assurée par les ceintures de sécurité.

 Les airbags bassin sont disponibles uniquement dans certains pays.

## Airbags rideaux

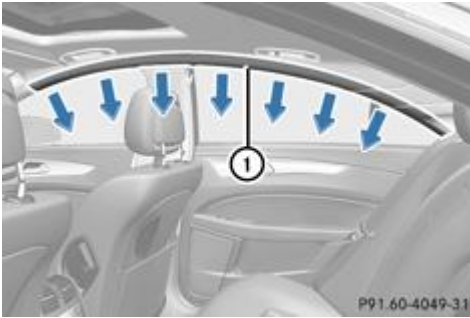

Les airbags rideaux <sup>①</sup> augmentent, en cas de déclenchement, le potentiel de protection des occupants du côté où se produit le choc et réduisent ainsi le risque de blessure à la tête (pas à la poitrine ni aux bras cependant).

Les airbags rideaux sont montés sur les côtés du cadre du toit et se déploient du montant A au montant C.

Les airbags rideaux se déclenchent

- durant la phase initiale d'un accident qui entraîne une décélération ou une accélération transversale importante du véhicule, par exemple en cas de collision latérale
- du côté où survient le choc
- côté conducteur et côté passager en cas de retournement, s'ils peuvent offrir aux occupants une protection préventive supplémentaire, en plus de celle assurée par les ceintures de sécurité
- que les ceintures de sécurité soient bouclées ou non
- indépendamment du fait que le siège du passager soit occupé ou non
- indépendamment des airbags frontaux

## Appuie-tête NECK-PRO/appuie-tête confort NECK-PRO

### Consignes de sécurité importantes

#### ATTENTION

Utilisez uniquement des housses d'appuie-tête testées et autorisées par Mercedes-Benz pour votre type de véhicule.

Si vous utilisez d'autres housses d'appuie-tête, il est possible que les appuie-tête NECK-PRO/confort NECK-PRO ne puissent pas se déclencher correctement. Les appuie-tête NECK-PRO/confort NECK-PRO ne peuvent alors pas apporter la protection prévue.

Pour en savoir plus sur la disponibilité de ces produits, adressez-vous à un point de service Mercedes-Benz.

Les appuie-tête NECK-PRO/confort NECK-PRO augmentent le potentiel de protection du conducteur et du passager contre les blessures à la tête et au cou. En cas de choc arrière d'une intensité dépassant un certain seuil, les appuie-tête NECK-PRO/confort NECK-PRO des sièges du conducteur et du passager sont déplacés vers l'avant et vers le haut. Ils fournissent ainsi un meilleur soutien à la tête.

Réarmez les appuie-tête NECK-PRO/confort NECK-PRO (sièges du conducteur et du passager) s'ils se sont déclenchés lors d'un accident [Plus de détails](#). Sinon, le potentiel de protection supplémentaire ne sera pas disponible en cas de nouveau choc arrière. Vous pouvez remarquer qu'un appuie-tête NECK-PRO/confort NECK-PRO s'est déclenché au fait qu'il est décalé vers l'avant et qu'il ne peut plus être réglé.

Mercedes-Benz vous recommande de faire contrôler par un atelier qualifié les appuie-tête NECK-PRO/confort NECK-PRO après un choc arrière.

### Réarmement des appuie-tête NECK-PRO/confort NECK-PRO après déclenchement

#### Appuie-tête NECK-PRO

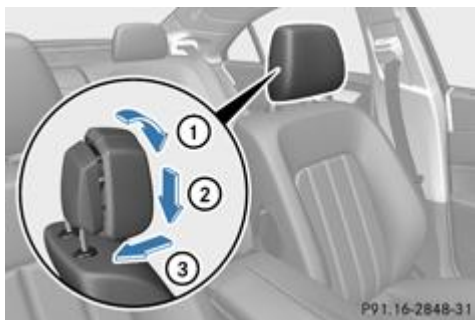

P91.16-2848-31 Appuie-tête NECK-PRO

- ▶ Inclinez le haut du coussin de l'appuie-tête NECK-PRO vers l'avant (flèche ①).
- ▶ Enfoncez le coussin de l'appuie-tête NECK-PRO jusqu'en butée (flèche ②).
- ▶ Poussez avec force le coussin de l'appuie-tête NECK-PRO vers l'arrière (flèche ③) jusqu'à ce qu'il soit verrouillé.
- ▶ Répétez cette opération sur le 2e appuie-tête NECK-PRO.

**i** Le réarmement des appuie-tête NECK-PRO requiert beaucoup de force. Si vous rencontrez des difficultés lors du réarmement des appuie-tête NECK-PRO, confiez ce travail à un atelier qualifié.

### Appuie-tête confort NECK-PRO

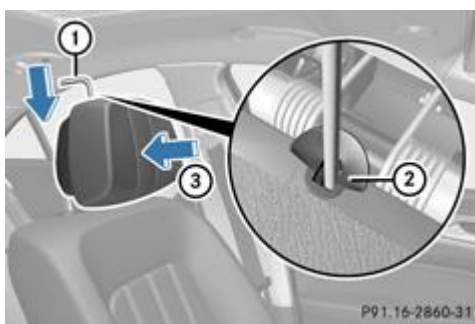

P91.16-2860-31 Appuie-tête confort NECK-PRO

- ▶ Prenez l'outil de réarmement ① dans le porte-documents du véhicule.
- ▶ Introduisez l'outil de réarmement ① dans le guide ②, entre le coussin de l'appuie-tête confort NECK-PRO et son habillage arrière.
- ▶ Enfoncez l'outil de réarmement ① jusqu'à ce que vous entendiez le mécanisme de déclenchement de l'appuie-tête se verrouiller de manière audible.
- ▶ Retirez l'outil de réarmement ①.
- ▶ Repoussez ③ fermement le coussin de l'appuie-tête confort NECK-PRO jusqu'à ce qu'il soit verrouillé.
- ▶ Répétez cette opération sur le 2e appuie-tête confort NECK-PRO.
- ▶ Rangez l'outil de réarmement ① dans le porte-documents du véhicule.

**i** Si vous rencontrez des difficultés lors du réarmement des appuie-tête confort NECK-PRO, confiez ce travail à un atelier qualifié.

### PRE-SAFE® (protection préventive des occupants)

#### **⚠ ATTENTION**

Veillez à ce que personne ne soit coincé lors du réglage des sièges.

**!** Avant de remettre les sièges en position de marche, assurez-vous que le plancher devant et derrière les sièges n'est pas encombré par des objets. Les sièges et/ou les objets risquent d'être endommagés.

Le système PRE-SAFE® prend certaines mesures préventives pour protéger les occupants lors des situations critiques.

Le système PRE-SAFE® intervient

- lorsque le BAS est activé, par exemple dans les situations de freinage d'urgence
- sur les véhicules équipés du DISTRONIC PLUS, lorsque le BAS PLUS freine fortement

- sur les véhicules équipés du DISTRONIC PLUS, lorsque le système de capteurs radar détecte dans certaines situations un risque de collision imminent
- lorsque les limites physiques sont transgressées dans les situations critiques du point de vue dynamique de marche (sous-virage ou survirage du véhicule)

En fonction de la situation critique détectée, le système PRE-SAFE® prend les mesures suivantes :

- Prétension des ceintures de sécurité avant
- Dans le cas des véhicules équipés de la fonction Mémoires : réglage d'une meilleure position assise si le siège du passager ne procure pas une position favorable
- Dans le cas des véhicules équipés de sièges multicontours ou de sièges multicontours actifs : augmentation de la pression de gonflage des joues de l'assise et du dossier
- Si le véhicule dérape : fermeture du toit ouvrant ou du toit ouvrant panoramique et des vitres latérales en les laissant très légèrement entrouverts

Lorsque la situation critique est passée sans qu'un accident ait eu lieu, le système PRE-SAFE® annule la prétension des ceintures de sécurité. La pression de gonflage des joues des sièges multicontours/sièges multicontours actifs diminue. Vous pouvez alors annuler les réglages que le système PRE-SAFE® a effectués.

Si les ceintures de sécurité ne se détendent pas :

- Inclinez légèrement le dossier ou reculez légèrement le siège, mais uniquement lorsque le véhicule est à l'arrêt. La prétension de la ceinture diminue et la ceinture se débloque.

Vous trouverez de plus amples informations sur l'ajustement des ceintures (fonction confort intégrée au système PRE-SAFE®) sous « Ajustement des ceintures de sécurité » [Plus de détails](#).

## Ceintures de sécurité

### Consignes de sécurité importantes

#### ATTENTION

Une ceinture de sécurité mal positionnée ou mal bouclée ne peut pas assurer la fonction de protection prévue. Dans certaines circonstances, vous pourriez être gravement, voire mortellement blessé en cas d'accident.

Veillez par conséquent à ce que tous les occupants, y compris les femmes enceintes, soient toujours correctement attachés.

- La ceinture de sécurité doit être tendue sur le corps et ne doit pas être vrillée. Evitez par conséquent de porter des vêtements épais (manteau d'hiver, par exemple). La ceinture de sécurité doit passer sur l'épaule, en aucun cas sur le cou ou sous le bras, et être bien appliquée sur le corps. La partie inférieure de la ceinture doit toujours être tendue et passer le plus bas possible devant les hanches, c'est-à-dire dans le pli de l'aîne, et non sur le ventre ou le bas-ventre. Tirez si nécessaire la ceinture légèrement vers le bas et ramenez l'excès de sangle en direction de l'enrouleur.
- Ne faites pas passer la ceinture sur des objets tranchants ou fragiles. Cela vaut en particulier lorsque ceux-ci se trouvent sur vos vêtements ou dans vos poches (lunettes, stylos, clés, etc.). Sinon, la ceinture pourrait être endommagée et se déchirer lors d'un accident. Vous ou les autres occupants du véhicule pourriez alors être blessés.
- Une ceinture de sécurité ne doit servir qu'à une seule personne à la fois. Un enfant ne doit en aucun cas être transporté sur les genoux d'un occupant pendant la marche. Celui-ci ne pourrait pas le retenir en cas d'accident, de freinage brutal ou de changement brusque de direction. L'enfant ainsi que les autres occupants du véhicule pourraient alors être gravement, voire mortellement blessés.
- Dans le cas des personnes mesurant moins de 1,50 m, les ceintures de sécurité ne peuvent pas être placées correctement. Protégez par conséquent les personnes mesurant moins de 1,50 m avec des systèmes de retenue appropriés.
- Les enfants mesurant moins de 1,50 m ou âgés de moins de 12 ans ne peuvent pas être attachés correctement avec les ceintures de sécurité. Protégez-les par conséquent toujours avec un système de retenue pour enfants adapté qui doit être monté sur un siège approprié du véhicule. Vous trouverez de plus amples informations dans la section « Transport des enfants » du chapitre « Sécurité ». Suivez les instructions de montage du fabricant du système de retenue pour enfants utilisé.
- N'attachez jamais à la fois des objets et une personne avec une même ceinture de sécurité.

#### ATTENTION

Si le dossier du siège ne se trouve pas à la verticale ou presque, la ceinture de sécurité ne peut pas offrir la protection prévue. Dans certaines circonstances, vous pourriez être gravement, voire mortellement blessé en cas d'accident.

Avant de prendre la route, assurez-vous que le réglage du siège est correct et que le dossier se trouve presque à la verticale.

## ATTENTION

Si la ceinture de sécurité est encrassée, endommagée, ou si elle a été sollicitée ou déformée lors d'un accident, elle ne peut pas assurer la protection prévue. Dans certaines circonstances, vous pourriez être gravement, voire mortellement blessé en cas d'accident.

Par conséquent, vérifiez régulièrement que les ceintures de sécurité ne sont pas endommagées ou encrassées.

Faites toujours remplacer les ceintures de sécurité qui sont endommagées ou qui ont été sollicitées lors d'un accident par un atelier qualifié.

Pour des raisons de sécurité, Mercedes-Benz vous recommande d'utiliser uniquement les ceintures de sécurité spécialement agréées par Mercedes-Benz pour votre véhicule.

En cas de collision, ce sont les ceintures de sécurité qui réduisent le plus efficacement le déplacement des occupants. Par conséquent, le risque de contact avec une partie de l'habitacle diminue.

### Bouclage des ceintures de sécurité

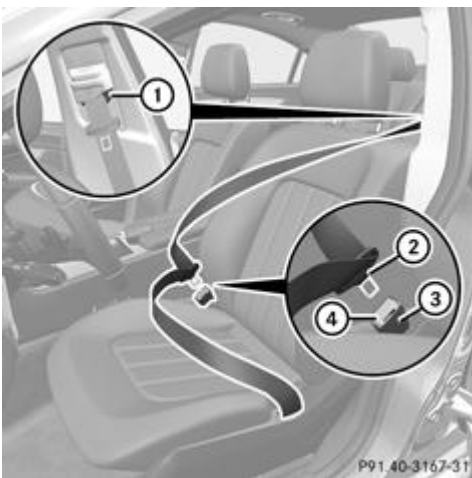

- ▶ Réglez le siège et mettez le dossier presque à la verticale [Plus de détails](#).
- ▶ Tirez la ceinture sans à-coups hors du point de renvoi ①.
  - ▶ Faites passer la partie supérieure de la ceinture sur le milieu de l'épaule et la partie inférieure de la ceinture sur les hanches sans vriller la ceinture de sécurité.
- ▶ Encliquez la languette ② dans la boucle ③.  
Ajustement des ceintures de sécurité : le cas échéant, les ceintures de sécurité s'adaptent automatiquement au buste du conducteur et du passager [Plus de détails](#).
- ▶ Réglez si nécessaire la hauteur de la ceinture de sécurité en fonction de votre taille [Plus de détails](#).
  - ▶ Tirez si nécessaire la ceinture de sécurité vers le haut au niveau de la poitrine pour qu'elle s'applique bien sur le corps.

Vous trouverez des informations sur le débouclage des ceintures de sécurité avec la touche de débouclage ④ sous « Débouclage des ceintures de sécurité » [Plus de détails](#).

### Ajustement des ceintures de sécurité

La fonction d'ajustement des ceintures de sécurité permet d'adapter les ceintures de sécurité au buste du conducteur et du passager.

La ceinture se tend alors légèrement lorsque

- vous encliquez la languette dans la boucle et tournez la clé en position 2 dans le contacteur d'allumage
- la clé se trouve en position 2 dans le contacteur d'allumage et que vous encliquez la languette dans la boucle

Lors de l'ajustement de la ceinture de sécurité, une certaine force de rappel s'exerce si le système détecte qu'il y a du jeu entre l'occupant et la ceinture. Dans ce cas, ne retenez pas la ceinture de sécurité. Vous pouvez activer et désactiver l'ajustement des ceintures de sécurité par l'intermédiaire de l'ordinateur de bord [Plus de détails](#).

L'ajustement des ceintures de sécurité est une fonction confort intégrée au système PRE-SAFE®. Vous trouverez de plus amples informations sur le système PRE-SAFE® sous « PRE-SAFE® (protection préventive des occupants) » [Plus de détails](#).

## Réglage en hauteur des ceintures de sécurité

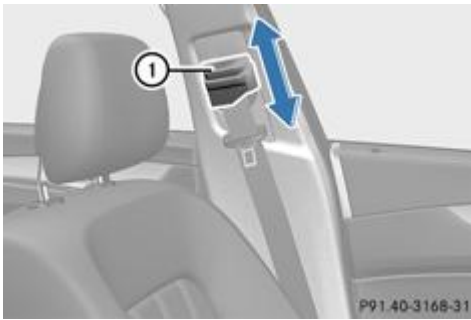

Le réglage en hauteur de la ceinture de sécurité est possible au niveau des sièges avant. Réglez la hauteur de la ceinture de sécurité de manière à ce que la partie supérieure de la ceinture passe sur l'épaule.

- ▶ **Plus haut** : poussez le point de renvoi vers le haut.  
Le point de renvoi peut se verrouiller dans plusieurs positions.
- ▶ **Plus bas** : appuyez sur le dispositif de déverrouillage du point de renvoi ① et maintenez-le appuyé.
  - ▶ Déplacez le point de renvoi vers le bas.
  - ▶ Relâchez le dispositif de déverrouillage du point de renvoi ① et assurez-vous que le point de renvoi est verrouillé dans un cran.

## Déboilage des ceintures de sécurité

**!** Assurez-vous que la ceinture de sécurité s'enroule complètement. Sinon, la ceinture de sécurité ou la languette peuvent se coincer dans la porte ou dans le mécanisme du siège. La porte, les garnitures de porte et la ceinture de sécurité risquent alors d'être endommagées. Les ceintures de sécurité endommagées ne peuvent plus remplir leur fonction de protection et doivent être remplacées. Rendez-vous dans un atelier qualifié.

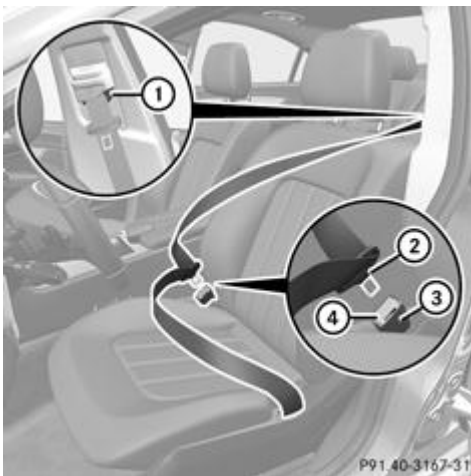



- ▶ Appuyez sur la touche de déboilage ④ de la boucle ③.
- ▶ Ramenez la languette ② en direction du point de renvoi ①.

## Alerte de bouclage des ceintures de sécurité du conducteur et du passager

Le voyant d'alerte des ceintures de sécurité  qui se trouve sur le combiné d'instruments a pour fonction d'attirer votre attention sur le fait que tous les occupants du véhicule doivent boucler leur ceinture. Il peut être allumé en permanence ou clignoter. En outre, un signal d'alerte peut retentir.

Le voyant d'alerte des ceintures de sécurité  s'éteint et le signal d'alerte s'arrête dès que le conducteur et le passager ont bouclé leur ceinture.



Uniquement pour certains pays : à chaque démarrage du moteur, le voyant d'alerte des ceintures de sécurité  s'allume pendant 6 secondes, même si le conducteur et le passager ont déjà bouclé leur ceinture. Ensuite, il s'éteint si le conducteur et le passager ont bouclé leur ceinture.

 Pour de plus amples informations sur le voyant d'alerte des ceintures de sécurité , voir « Voyants de contrôle et

### Indicateur de statut des ceintures de sécurité arrière



Affichage indiquant que le passager assis sur le siège arrière gauche a bouclé sa ceinture de sécurité (exemple)

L'indicateur de statut des ceintures de sécurité arrière vous permet de savoir si les passagers arrière ont attaché leur ceinture. L'indicateur de statut des ceintures de sécurité arrière vous indique quelles ceintures de sécurité sont bouclées à l'arrière. Lorsqu'une ceinture de sécurité est bouclée, le symbole  est affiché sur le visuel. Lorsqu'une ceinture de sécurité n'est pas bouclée ou qu'un siège arrière n'est pas occupé, le symbole  est affiché.

L'indicateur de statut des ceintures de sécurité arrière apparaît sur le visuel multifonction pendant 30 secondes environ lorsque

- vous roulez à plus de 10 km/h après un démarrage
- les passagers arrière bouclent ou débouclent leur ceinture pendant la marche
- des personnes montent à bord du véhicule ou en descendent et que le véhicule roule à nouveau

Vous pouvez également masquer immédiatement l'indicateur de statut des ceintures de sécurité arrière [Plus de détails.](#)



L'indicateur de statut des ceintures de sécurité arrière est disponible uniquement dans certains pays.

### Rétracteurs de ceinture et limiteurs d'effort



#### ATTENTION

Si les rétracteurs de ceinture se sont déclenchés, ils ne sont plus en mesure d'assurer leur fonction de protection en cas de nouvel accident. Par conséquent, faites remplacer les rétracteurs de ceinture qui se sont déclenchés par un atelier qualifié.

Pour la mise au rebut des rétracteurs de ceinture, suivez les consignes de sécurité. Vous pouvez les consulter dans tous les points de service Mercedes-Benz.



Si le siège du passager n'est pas occupé, n'introduisez pas la languette dans la boucle de la ceinture de sécurité du siège du passager. Sinon, le rétracteur de ceinture pourrait se déclencher en cas d'accident.

Les ceintures de sécurité sont équipées de rétracteurs de ceinture.

Le rôle des rétracteurs est de tendre les ceintures de sécurité pour qu'elles s'appliquent bien sur le corps.

Les rétracteurs de ceinture ne peuvent pas corriger une mauvaise position assise ou un positionnement incorrect de la ceinture de sécurité.

Les rétracteurs de ceinture ne ramènent pas les occupants du véhicule contre le dossier de leur siège.

Si les ceintures de sécurité sont également équipées d'un limiteur d'effort, celui-ci réduit la pression exercée par la ceinture sur la personne en cas de déclenchement du rétracteur.

Les limiteurs d'effort des ceintures de sécurité des sièges avant sont adaptés aux airbags frontaux qui absorbent une partie des forces de décélération. La répartition de la charge s'effectue alors sur une surface plus grande.

Les rétracteurs de ceinture peuvent uniquement être activés

- si le contact est mis
- si les systèmes de retenue sont opérationnels, voir « Voyant d'alerte SRS » [Plus de détails](#)
- au niveau de chacune des ceintures de sécurité avant à 3 points quand elles sont bouclées
- 

Les rétracteurs de ceinture des sièges arrière se déclenchent indépendamment de l'état de verrouillage des ceintures de sécurité.

Selon le type d'accident et la gravité de l'accident, les rétracteurs de ceinture sont activés

- en cas de collision frontale ou arrière, si le véhicule subit une décélération ou une accélération importante dans le sens longitudinal au moment du choc

- du côté opposé au choc en cas de collision latérale, si le véhicule subit une décélération ou une accélération importante dans le sens transversal
- dans certains cas de retournement, si un potentiel supplémentaire de protection est requis

Le déclenchement des rétracteurs de ceinture s'accompagne d'une détonation et d'un éventuel dégagement de poussière. Cette détonation est, à de rares exceptions près, sans danger pour l'ouïe. La poussière qui se dégage n'est en général pas nocive. Le voyant d'alerte SRS  s'allume.

---

## Notes de bas de page

Date de l'impression:

22.07.2012

Notice d'utilisation interactive [Approfondissement | Sécurité | Sécurité des occupants]

Edition: ÄJ 2012-1a

Remarque : la notice d'utilisation en ligne correspond toujours à la dernière version disponible. D'éventuels écarts par rapport à votre véhicule ne sont cependant pas à exclure dans la mesure où Mercedes-Benz adapte en permanence ses véhicules à une technologie en constante évolution et en modifie régulièrement la forme et l'équipement. Notez que cette version en ligne ne remplace en aucun cas la notice d'utilisation imprimée qui vous a été remise avec le véhicule.

Date de l'impression:

22.07.2012

Notice d'utilisation interactive [Approfondissement | Sécurité | Transport des enfants]

Edition: ÄJ 2012-1a

Remarque : la notice d'utilisation en ligne correspond toujours à la dernière version disponible. D'éventuels écarts par rapport à votre véhicule ne sont cependant pas à exclure dans la mesure où Mercedes-Benz adapte en permanence ses véhicules à une technologie en constante évolution et en modifie régulièrement la forme et l'équipement. Notez que cette version en ligne ne remplace en aucun cas la notice d'utilisation imprimée qui vous a été remise avec le véhicule.

## Transport des enfants

### Contenu

[Systèmes de retenue pour enfants](#)

[Sécurités enfants](#)

## Systèmes de retenue pour enfants

### Consignes de sécurité importantes

#### ATTENTION

Pour réduire le risque de blessures graves, voire mortelles, de l'enfant en cas d'accident, de freinage brutal ou de changement brusque de direction, tenez compte des remarques suivantes :

- Protégez toujours les enfants mesurant moins de 1,50 m ou âgés de moins de 12 ans avec des systèmes de retenue spécialement conçus pour les enfants et qui doivent être montés sur des sièges appropriés du véhicule. Cela est nécessaire car les ceintures de sécurité ne sont pas prévues pour leur taille.
- Ne transportez pas d'enfant sur le siège du passager s'il est protégé par un système de retenue pour enfants dos à la route. Exception : le véhicule est équipé de la détection automatique de siège-enfant au niveau du siège du passager et l'enfant est protégé par un système de retenue pour enfants doté de transpondeurs pour la détection automatique de siège-enfant.
- Si vous souhaitez monter un système de retenue pour enfants face à la route sur le siège du passager, reculez impérativement le siège du passager au maximum.
- Un enfant ne doit en aucun cas être transporté sur les genoux d'un occupant pendant la marche. En raison des forces développées lors d'un accident, d'un freinage brutal ou d'un changement brusque de direction, l'occupant ne pourrait pas retenir l'enfant. Ce dernier pourrait heurter des éléments de l'habitacle et être gravement, voire mortellement blessé.

#### ATTENTION

Lorsque le système de retenue pour enfants n'est pas correctement monté sur un siège approprié du véhicule, il ne peut pas assurer la fonction de protection prévue. En cas d'accident, de coup de frein brutal ou de changement brusque de direction, l'enfant ne peut pas être retenu et il risque d'être gravement, voire mortellement blessé. Par conséquent, si vous montez un système de retenue pour enfants, suivez impérativement les instructions de montage du fabricant et tenez également compte du domaine d'application du système de retenue pour enfants.

Montez le système de retenue pour enfants de préférence sur un siège arrière. L'enfant y est généralement mieux protégé.

Toute la surface d'appui du système de retenue utilisé doit reposer sur le siège sur lequel il est monté. Par conséquent, ne placez en aucun cas des objets (des coussins, par exemple) sous le système de retenue pour enfants.

N'utilisez pas de système de retenue pour enfants sans la housse d'origine prévue. Remplacez les housses usagées uniquement par des housses d'origine.

Nous vous recommandons d'utiliser les systèmes de retenue pour enfants recommandés pour Mercedes-Benz.

#### ATTENTION

Ne laissez pas les enfants sans surveillance à l'intérieur du véhicule, même s'ils sont protégés par un système de retenue pour enfants. Les enfants risquent de se blesser avec certaines parties du véhicule. Ils risquent également d'être gravement, voire mortellement blessés s'ils sont exposés trop longtemps à une chaleur intense ou s'ils sont exposés au froid.

N'exposez pas le système de retenue pour enfants directement au soleil. Des parties du système de retenue pour enfants

pourraient devenir très chaudes et l'enfant pourrait se brûler à leur contact.

En ouvrant une porte, les enfants risquent de se blesser ou de blesser d'autres personnes. Ils risquent de descendre du véhicule et de se blesser ou d'être blessés par d'autres usagers.

Tenez compte des remarques générales relatives à la fonction HOLD que vous trouverez à la rubrique du même nom.

### **ATTENTION**

Une charge non arrimée ou mal positionnée augmente le risque de blessure pour l'enfant et pour tous les autres occupants en cas

- d'accident
- de freinage brutal
- de changement brusque de direction

Ne transportez pas d'objets lourds ou durs dans l'habitacle sans les arrimer. Pour de plus amples informations, reportez-vous à la rubrique « Directives de chargement ».

Lorsqu'un enfant prend place à bord, veillez à ce qu'il soit protégé par un système de retenue pour enfants recommandé pour les véhicules Mercedes-Benz. Le système de retenue pour enfants doit être adapté à sa taille, à son poids et à son âge. Montez le système de retenue pour enfants de préférence sur un siège arrière approprié. Veillez à ce que l'enfant soit toujours attaché pendant la marche.

Mercedes-Benz vous recommande d'utiliser exclusivement les systèmes de retenue pour enfants indiqués [Plus de détails](#). Pour de plus amples informations sur les systèmes de retenue pour enfants appropriés, adressez-vous à un point de service Mercedes-Benz.

 Pour le nettoyage des systèmes de retenue pour enfants, utilisez de préférence des produits d'entretien Mercedes-Benz. Pour tout renseignement, adressez-vous à un point de service Mercedes-Benz.

## Système de retenue pour enfants sur le siège du passager

### **ATTENTION**

Si l'airbag frontal du passager n'est pas désactivé :

- L'enfant protégé par un système de retenue pour enfants monté sur le siège du passager peut être gravement, voire mortellement blessé par cet airbag en cas de déclenchement. Cela vaut en particulier si l'enfant se trouve à proximité immédiate de l'airbag au moment du déclenchement.
- Vous ne devez jamais installer un enfant dans un système de retenue pour enfants dos à la route monté sur le siège du passager. Installez le système de retenue pour enfants dos à la route uniquement sur un siège arrière approprié.
- Vous devez toujours reculer le siège du passager au maximum si vous protégez un enfant avec un système de retenue pour enfants face à la route monté sur le siège du passager.

L'airbag frontal du passager n'est pas désactivé

- dans les véhicules non équipés de la détection automatique de siège-enfant au niveau du siège du passager
- dans les véhicules équipés de la détection automatique de siège-enfant au niveau du siège du passager, si le système de retenue pour enfants monté sur le siège du passager n'est pas d'un type spécial, doté de transpondeurs pour la détection automatique de siège-enfant
- dans les véhicules équipés de la détection automatique de siège-enfant au niveau du siège du passager, si le voyant PASSENGER AIRBAG OFF  n'est pas allumé

Pour le rappeler, une étiquette d'avertissement correspondante est collée sur la planche de bord, ainsi que sur les 2 faces du pare-soleil côté passager.

Pour tout renseignement sur les systèmes de retenue pour enfants recommandés, adressez-vous à un point de service Mercedes-Benz.



P68 60-2313-31

Avertissement sur le pare-soleil côté passager



Symbol de mise en garde pour système de retenue pour enfants dos à la route

Ne montez pas un système de retenue pour enfants dos à la route sur un siège protégé par un airbag frontal.

### Détection automatique de siège-enfant au niveau du siège du passager

#### ATTENTION

Si le voyant PASSENGER AIRBAG OFF  ne s'allume pas alors qu'un système de retenue pour enfants est monté, l'airbag frontal du passager n'est pas désactivé. L'enfant risque alors d'être gravement, voire mortellement blessé si l'airbag frontal du passager se déclenche.

Procédez de la manière suivante :

- Ne montez pas le système de retenue pour enfants dos à la route sur le siège du passager.
- Montez le système de retenue pour enfants dos à la route sur un siège arrière approprié.

ou



- Montez un système de retenue pour enfants face à la route sur le siège du passager et reculez le siège du passager au maximum.
- Faites contrôler la détection automatique de siège-enfant par un atelier qualifié.

Pour que la détection automatique de siège-enfant au niveau du siège du passager fonctionne et communique correctement, ne placez en aucun cas des objets (des coussins, par exemple) sous le système de retenue pour enfants. Toute la surface d'appui du système de retenue utilisé doit reposer sur le siège sur lequel il est monté. Un système de retenue pour enfants mal monté ne peut pas offrir la protection prévue en cas d'accident et risque d'occasionner des blessures.

#### ATTENTION

Ne posez pas sur le siège du passager des appareils électroniques, par exemple

- un ordinateur portable en marche
- un téléphone portable
- une carte avec transpondeur (forfait de ski ou badge d'accès, par exemple)

Les signaux des appareils électroniques risquent de perturber le système de capteurs de la détection automatique de siège-enfant. Cela peut entraîner un dysfonctionnement du système. Il se peut alors que le voyant PASSENGER AIRBAG OFF  s'allume sans qu'un siège-enfant doté de transpondeurs pour la détection automatique de siège-enfant ne soit monté. Dans ce cas, l'airbag frontal du passager ne se déclenchera pas en cas d'accident. Il se peut également que le voyant d'alerte SRS  s'allume et/ou que le voyant PASSENGER AIRBAG OFF  ne s'allume pas brièvement au moment où vous tournez la clé en position 2 dans le contacteur d'allumage.



Si votre véhicule n'est pas équipé de la détection automatique de siège-enfant au niveau du siège du passager, cela est signalé par un autocollant spécial. Cet autocollant est apposé à l'extrémité de la planche de bord côté passager. Il est visible lorsque vous ouvrez la porte du passager.

Sur les véhicules qui ne sont pas équipés de la détection automatique de siège-enfant au niveau du siège du passager, le voyant PASSENGER AIRBAG OFF  s'allume un court instant au moment où vous tournez la clé en position 2 dans le contacteur

d'allumage mais n'a aucune fonction. Il n'indique pas la présence de la détection automatique de siège-enfant au niveau du siège du passager.



Le système de capteurs de détection automatique de siège-enfant sur le siège du passager détecte la présence d'un siège-enfant Mercedes-Benz spécial doté de transpondeurs pour la détection automatique de siège-enfant. Dans ce cas, le voyant PASSENGER AIRBAG OFF  ① est allumé. L'airbag frontal du passager est désactivé.

**i** Lorsque l'airbag frontal du passager est désactivé par la détection automatique de siège-enfant, les éléments suivants restent opérationnels côté passager :

- Airbag latéral
- Airbag bassin
- Airbag rideau
- Rétracteur de ceinture

#### Système de fixation ISOFIX pour siège-enfant à l'arrière

##### ATTENTION

Un système de retenue pour enfants fixé à l'aide du système ISOFIX n'offre pas une protection suffisante aux enfants dont le poids est supérieur à 22 kg. Par conséquent, protégez uniquement les enfants dont le poids est inférieur à 22 kg avec un système de retenue pour enfants fixé à l'aide du système ISOFIX. Si le poids de l'enfant est supérieur à 22 kg, fixez en outre le système de retenue pour enfants avec la ceinture de sécurité du siège du véhicule. Tenez également compte du domaine d'application du système de retenue pour enfants et suivez impérativement les instructions de montage ainsi que la notice d'utilisation du fabricant du système de retenue pour enfants utilisé.

##### ATTENTION

Lorsqu'ils sont endommagés ou qu'ils ont été sollicités lors d'un accident, il se peut que les systèmes de retenue pour enfants ou leurs systèmes de fixation ne soient plus en mesure d'assurer leur fonction de protection. Par conséquent, l'enfant qu'ils sont censés protéger peut être gravement, voire mortellement blessé en cas d'accident, de coup de frein brutal ou de changement brusque de direction.

Si les systèmes de retenue pour enfants et leurs systèmes de fixation sont endommagés ou s'ils ont été sollicités lors d'un accident, faites-les contrôler immédiatement par un atelier qualifié.

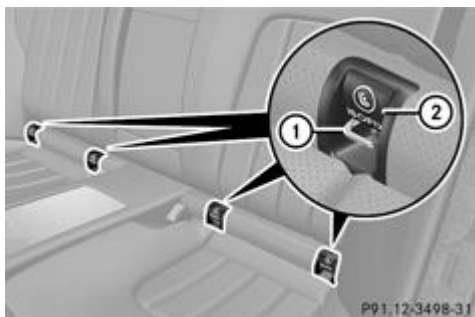

Lorsque vous posez le système de retenue pour enfants ISOFIX, les caches ② des étriers de fixation ① basculent vers l'intérieur.

► Montez le système de retenue pour enfants ISOFIX. Suivez impérativement les instructions de montage du fabricant lors de la pose du système de retenue pour enfants ISOFIX.

ISOFIX est un système de fixation normalisé pour la mise en place des systèmes de retenue spéciaux pour enfants sur les sièges arrière. Des étriers pour la fixation de 2 systèmes de retenue pour enfants ISOFIX sont montés sur la banquette arrière à gauche et

à droite.

## TopTether

### Points d'ancrage TopTether

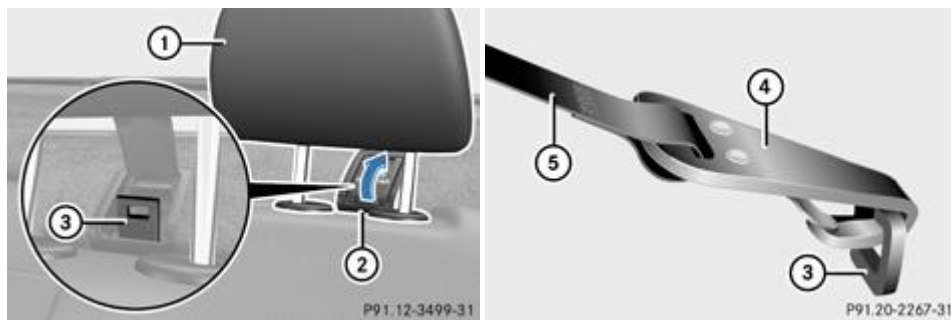







Le dispositif TopTether permet de créer une liaison supplémentaire entre le système de retenue pour enfants fixé avec le système ISOFIX et la banquette arrière. Il permet ainsi de réduire encore davantage le risque de blessure.

Les points d'ancrage TopTether se trouvent à l'arrière, derrière les appuie-tête.

- ▶ Tirez l'appuie-tête ① vers le haut.
  - ▶ Relevez le cache ② du point d'ancrage TopTether ③.
    - ▶ Passez la sangle TopTether ⑤ sous l'appuie-tête ① entre les 2 tiges de guidage.
    - ▶ Accrochez le crochet TopTether ④ au point d'ancrage TopTether ③.
      - ▶ Veillez à ce que la sangle TopTether ⑤ ne soit pas vrillée.
      - ▶ Rabattez le cache ② du point d'ancrage TopTether ③.
        - ▶ Abaissez l'appuie-tête ① jusqu'à ce qu'il se verrouille [Plus de détails](#).
    - ▶ Veillez à ce que la sangle TopTether ⑤ puisse coulisser librement.
- ▶ Montez le système de retenue pour enfants ISOFIX avec le dispositif TopTether. Suivez pour cela impérativement les instructions de montage du fabricant. Veillez à ce que la sangle TopTether ⑤ soit bien tendue.

### Problèmes relatifs à la détection de siège-enfant

| Problème  | Les causes possibles/conséquences et ► solutions   |
|---|--|
| Le voyant PASSENGER AIRBAG OFF  qui se trouve sur la console centrale est allumé.  | Un siège-enfant spécial Mercedes-Benz doté de transpondeurs pour la détection automatique de siège-enfant est monté sur le siège du passager. Par conséquent, l'airbag frontal du passager est désactivé.  |
| Le voyant PASSENGER AIRBAG OFF  qui se trouve sur la console centrale est allumé.  |  <b>Risque de blessure</b>  |
| ou  | Aucun siège-enfant n'est monté sur le siège du passager. La détection automatique de siège-enfant est en panne.  |
| Le voyant d'alerte SRS  s'allume et/ou le voyant PASSENGER AIRBAG OFF  ne s'allume pas brièvement lorsque vous mettez le contact. | <ul style="list-style-type: none"><li>▶ Enlevez les appareils électroniques qui se trouvent sur le siège du passager, par exemple<ul style="list-style-type: none"><li>● un ordinateur portable</li><li>● un téléphone portable</li><li>● une carte avec transpondeur (forfait de ski ou badge d'accès, par exemple)</li></ul></li></ul> |
|   | Si le voyant PASSENGER AIRBAG OFF  est toujours allumé : <ul style="list-style-type: none"><li>▶ Rendez-vous dans un atelier qualifié.</li></ul>  |

### Emplacements appropriés pour les systèmes de retenue pour enfants

- **Montage d'un système de retenue pour enfants sur le siège du passager** : reculez le siège du passager au maximum et réglez la hauteur de la ceinture dans la position la plus basse.

Explication des lettres figurant dans le tableau ci-après :

- X Cet emplacement ne convient pas pour les enfants de cette classe de poids.
- U Convient pour les systèmes de retenue pour enfants de la catégorie « Universel » qui sont autorisés pour cette classe de poids.
- UF Convient pour les systèmes de retenue pour enfants ISOFIX face à la route de la catégorie « Universel » qui sont autorisés pour cette classe de poids.
- L Convient pour les systèmes de retenue pour enfants selon recommandation, voir « Systèmes de retenue pour enfants recommandés » [Plus de détails](#).

Siège du passager

| Classes de poids                  | L'airbag frontal du passager n'est pas désactivé | L'airbag frontal du passager est désactivé |
|-----------------------------------|--|--|
| <b>Classe 0 : jusqu'à 10 kg</b>   | X  | U, L                                       |
| <b>Classe 0+ : jusqu'à 13 kg</b>  | X  | U, L                                       |
| <b>Classe I : de 9 à 18 kg</b>    | UF, L  | U, L                                       |
| <b>Classe II : de 15 à 25 kg</b>  | UF, L  | U, L                                       |
| <b>Classe III : de 22 à 36 kg</b> | UF, L  | U, L                                       |

**Véhicules équipés de la détection automatique de siège-enfant au niveau du siège du passager** : lorsque l'airbag frontal du passager est désactivé, le système de retenue pour enfants monté doit être de la catégorie « Universel » et être doté de transpondeurs pour la détection automatique de siège-enfant. Le voyant PASSENGER AIRBAG OFF  doit être allumé.

Sièges arrière

| Classes de poids                  | Côté gauche ou droit |
|-----------------------------------|----------------------|
| <b>Classe 0 : jusqu'à 10 kg</b>   | U, L                 |
| <b>Classe 0+ : jusqu'à 13 kg</b>  | U, L                 |
| <b>Classe I : de 9 à 18 kg</b>    | U, L                 |
| <b>Classe II : de 15 à 25 kg</b>  | U, L                 |
| <b>Classe III : de 22 à 36 kg</b> | U, L                 |

Les systèmes de retenue pour enfants de la catégorie « Universel » portent une étiquette d'homologation orange.

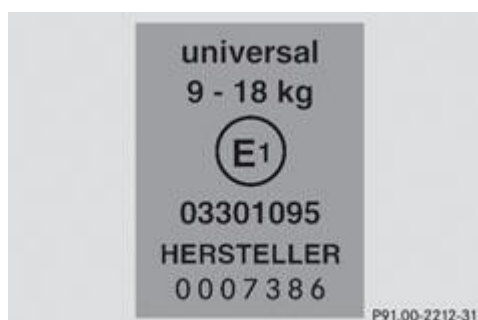

Étiquette d'homologation pour système de retenue pour enfants (exemple)

**Spécifications concernant le montage de systèmes de retenue pour enfants ISOFIX aux places arrières :**

Explication des lettres figurant dans le tableau ci-après :

- X Cet emplacement ISOFIX ne convient pas pour les systèmes de retenue pour enfants ISOFIX correspondant à cette classe de poids et/ou de taille.
- IUF Convient pour les systèmes de retenue pour enfants ISOFIX face à la route de la catégorie « Universel » qui sont autorisés pour cette classe de poids.
- IL Convient pour les systèmes de retenue pour enfants ISOFIX selon recommandation, voir tableau ci-après « Systèmes de retenue pour enfants recommandés » [Plus de détails](#).

Classe de poids : nourrissons

| Classe de taille | Dispositif | Place arrière gauche ou droite |
|------------------|------------|--------------------------------|
| F                | ISO/L1     | X                              |
| G                | ISO/L2     | X                              |

Classe de poids 0 : jusqu'à 10 kg, jusqu'à 6 mois environ

| Classe de taille | Dispositif | Place arrière gauche ou droite |
|------------------|------------|--------------------------------|
| E                | ISO/R1     | IL                             |

Classe de poids 0+ : jusqu'à 13 kg, jusqu'à 15 mois environ

| Classe de taille | Dispositif | Place arrière gauche ou droite |
|------------------|------------|--------------------------------|
| E                | ISO/R1     | IL                             |
| D                | ISO/R2     | IL                             |
| C                | ISO/R3     | IL                             |

Classe de poids I : de 9 à 18 kg, de 9 mois à 4 ans environ

| Classe de taille | Dispositif | Place arrière gauche ou droite |
|------------------|------------|--------------------------------|
| D                | ISO/R2     | IL                             |
| C                | ISO/R3     | IL                             |
| B                | ISO/F2     | IUF                            |
| B1               | ISO/F2X    | IUF                            |
| A                | ISO/F3     | IUF                            |

### Systèmes de retenue pour enfants recommandés

Lorsque vous montez un système de retenue pour enfants sur le siège du passager :

- Reculez le siège du passager au maximum et réglez-le dans la position la plus basse.

Classe de poids 0 : jusqu'à 10 kg, jusqu'à 6 mois environ

|  |                |
|--|----------------|
| <b>Fabricant</b>                             | Britax Römer   |
| <b>Type</b>                                  | BABY SAFE PLUS |
| <b>Numéro d'homologation (E1 xxx)</b>        | 03 301146      |
|  | 04 301146      |
| <b>Numéro de commande (A 000 xxx)</b>        | 970 10 00      |
| <b>Détection automatique de siège-enfant</b> | Oui            |

Classe de poids 0 : jusqu'à 13 kg, jusqu'à 15 mois environ

|  |                |
|--|----------------|
| <b>Fabricant</b>                             | Britax Römer   |
| <b>Type</b>                                  | BABY SAFE PLUS |
| <b>Numéro d'homologation (E1 xxx)</b>        | 03 301146      |
|  | 04 301146      |
| <b>Numéro de commande (A 000 xxx)</b>        | 970 10 00      |
| <b>Détection automatique de siège-enfant</b> | Oui            |

Classe de poids I : de 9 à 18 kg, de 9 mois à 4 ans environ

|  |              |              |
|--|--------------|--------------|
| <b>Fabricant</b>                             | Britax Römer | Britax Römer |
| <b>Type</b>                                  | DUO PLUS     | DUO PLUS     |
| <b>Numéro d'homologation (E1 xxx)</b>        | 03 301133    | 03 301133    |
|  | 04 301133    | 04 301133    |
| <b>Numéro de commande (A 000 xxx)</b>        | 970 11 00    | 970 16 00    |
| <b>Détection automatique de siège-enfant</b> | Oui          | Non          |

Classe de poids II/III : de 15 à 36 kg, de 4 ans à 12 ans environ

|                  |              |              |
|------------------|--------------|--------------|
| <b>Fabricant</b> | Britax Römer | Britax Römer |
| <b>Type</b>      | KID          | KID          |

|                                       |           |           |
|---------------------------------------|-----------|-----------|
| Numéro d'homologation (E1 xxx)        | 03 301148 | 03 301148 |
|                                       | 04 301148 | 04 301148 |
| Numéro de commande (A 000 xxx)        | 970 12 00 | 970 17 00 |
| Détection automatique de siège-enfant | Oui       | Non       |

|                                       |              |              |
|---------------------------------------|--------------|--------------|
| Fabricant                             | Britax Römer | Britax Römer |
| Type                                  | KIDFIX       | KIDFIX       |
| Numéro d'homologation (E1 xxx)        | 04 301198    | 04 301198    |
| Numéro de commande (A 000 xxx)        | 970 18 00    | 970 19 00    |
| Détection automatique de siège-enfant | Oui          | Non          |

#### Systemes de retenue pour enfants ISOFIX recommandés de la catégorie « Universel » :

Classe de poids : nourrissons

|                                       |      |
|---------------------------------------|------|
| Classes de taille                     | F, G |
| Fabricant                             | -    |
| Type                                  | -    |
| Numéro d'homologation (E1 xxx)        | -    |
| Numéro de commande                    | -    |
| Détection automatique de siège-enfant | -    |

Classe 0 : jusqu'à 10 kg

|                                       |   |
|---------------------------------------|---|
| Classe de taille                      | E |
| Fabricant                             | - |
| Type                                  | - |
| Numéro d'homologation (E1 xxx)        | - |
| Numéro de commande                    | - |
| Détection automatique de siège-enfant | - |

Classe 0+ : jusqu'à 13 kg

|                                       |                       |      |
|---------------------------------------|-----------------------|------|
| Classes de taille                     | E                     | D, C |
| Fabricant                             | Britax Römer          | -    |
| Type                                  | BABY-SAFE ISOFIX plus | -    |
| Numéro d'homologation (E1 xxx)        | 04 301146             | -    |
| Numéro de commande                    | B6 6 86 8224          | -    |
| Détection automatique de siège-enfant | Non                   | -    |

Classe I : de 9 à 18 kg

|                                       |            |
|---------------------------------------|------------|
| Classes de taille                     | D, C, B, A |
| Fabricant                             | -          |
| Type                                  | -          |
| Numéro d'homologation (E1 xxx)        | -          |
| Numéro de commande                    | -          |
| Détection automatique de siège-enfant | -          |

|                                       |                 |
|---------------------------------------|-----------------|
| Classe de taille                      | B1              |
| Fabricant                             | Britax Römer    |
| Type                                  | DUO PLUS        |
| Numéro d'homologation (E1 xxx)        | 03 301133       |
|                                       | 04 301133       |
| Numéro de commande                    | A 000 970 11 00 |
| Détection automatique de siège-enfant | Oui             |

#### Sécurités enfants

Consignes de sécurité importantes

## ATTENTION

Lorsque des enfants prennent place à bord, activez la sécurité enfants au niveau des portes arrière et condamnez les contacteurs de lève-vitre arrière. Sinon, les enfants pourraient ouvrir les portes ou les vitres latérales pendant la marche et se blesser ou blesser d'autres personnes.

## ATTENTION

Ne laissez pas les enfants sans surveillance à l'intérieur du véhicule, même s'ils sont protégés par un système de retenue pour enfants. Les enfants risquent de se blesser avec certaines parties du véhicule. Ils risquent également d'être gravement, voire mortellement blessés s'ils sont exposés trop longtemps à une chaleur intense ou s'ils sont exposés au froid.

N'exposez pas le système de retenue pour enfants directement au soleil. Des parties du système de retenue pour enfants pourraient devenir très chaudes et l'enfant pourrait se brûler à leur contact.

En ouvrant une porte, les enfants risquent de se blesser ou de blesser d'autres personnes. Ils risquent de descendre du véhicule et de se blesser ou d'être blessés par d'autres usagers.

Tenez également compte des remarques relatives à la fonction HOLD. Pour de plus amples informations, reportez-vous à l'index alphabétique.

### Sécurité enfants au niveau des portes arrière

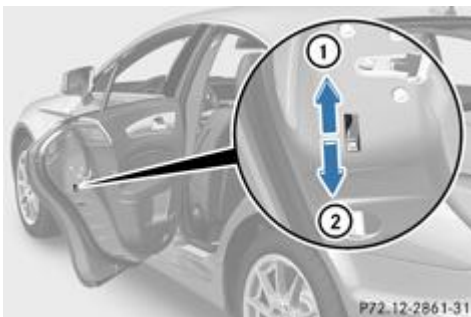

La sécurité enfants au niveau des portes arrière permet de condamner chaque porte séparément. Une porte condamnée ne peut pas être ouverte de l'intérieur. Vous pouvez ouvrir la porte de l'extérieur si le véhicule est déverrouillé.

- ▶ **Activation de la sécurité** : poussez le levier de condamnation vers le haut (flèche ①).
- ▶ Contrôlez le fonctionnement de la sécurité enfants.
- ▶ **Désactivation de la sécurité** : poussez le levier de condamnation vers le bas (flèche ②).

### Sécurité enfants au niveau des vitres latérales arrière

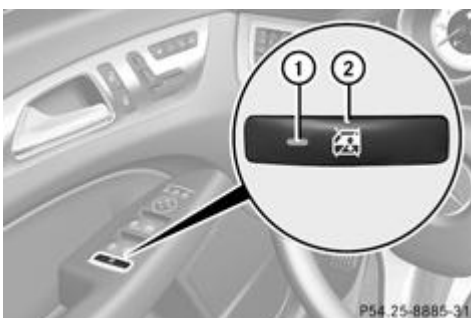

- ▶ **Activation et désactivation de la sécurité** : appuyez sur la touche ②.
- Lorsque le voyant ① est allumé, les contacteurs arrière des vitres latérales arrière sont condamnés. Vous ne pouvez commander les vitres latérales arrière que par l'intermédiaire des contacteurs qui se trouvent sur la porte du conducteur.
- Lorsque le voyant ① est éteint, vous pouvez commander les vitres latérales par l'intermédiaire des contacteurs qui se trouvent à l'arrière.

Date de l'impression:

22.07.2012

Notice d'utilisation interactive [Approfondissement | Sécurité | Transport des enfants]

Edition: ÄJ 2012-1a

Remarque : la notice d'utilisation en ligne correspond toujours à la dernière version disponible. D'éventuels écarts par rapport à votre véhicule ne sont cependant pas à exclure dans la mesure où Mercedes-Benz adapte en permanence ses véhicules à une technologie en constante évolution et en modifie régulièrement la forme et l'équipement. Notez que cette version en ligne ne remplace en aucun cas la notice d'utilisation imprimée qui vous a été remise avec le véhicule.

Date de l'impression:

22.07.2012

Notice d'utilisation interactive [Approfondissement | Sécurité | Systèmes de sécurité active]

Edition: ÄJ 2012-1a

Remarque : la notice d'utilisation en ligne correspond toujours à la dernière version disponible. D'éventuels écarts par rapport à votre véhicule ne sont cependant pas à exclure dans la mesure où Mercedes-Benz adapte en permanence ses véhicules à une technologie en constante évolution et en modifie régulièrement la forme et l'équipement. Notez que cette version en ligne ne remplace en aucun cas la notice d'utilisation imprimée qui vous a été remise avec le véhicule.

## Systèmes de sécurité active

### Contenu

[Vue d'ensemble des systèmes de sécurité active](#)  
[Consignes de sécurité importantes](#)  
[ABS \(système antiblocage de roues\)](#)  
[BAS \(freinage d'urgence assisté\)](#)  
[BAS PLUS \(freinage d'urgence assisté PLUS\)](#)  
[Feux stop adaptatifs](#)  
[ESP® \(régulation du comportement dynamique\)](#)  
[EBD \(répartiteur électronique de freinage\)](#)  
[ADAPTIVE BRAKE](#)  
[Frein PRE-SAFE®](#)

### Vue d'ensemble des systèmes de sécurité active

Cette section vous donne des informations sur les systèmes de sécurité active suivants :

- [ABS \(système antiblocage de roues\)](#) [Plus de détails](#)
- [BAS \(freinage d'urgence assisté\)](#) [Plus de détails](#)
- [BAS PLUS \(freinage d'urgence assisté PLUS\)](#) [Plus de détails](#)
- [Feux stop adaptatifs](#) [Plus de détails](#)
- [ESP® \(régulation du comportement dynamique\)](#) [Plus de détails](#)
- [EBD \(répartiteur électronique de freinage\)](#) [Plus de détails](#)
- [ADAPTIVE BRAKE](#) [Plus de détails](#)
- [Frein PRE-SAFE®](#) [Plus de détails](#)

### Consignes de sécurité importantes

Les systèmes de sécurité active ne sont pas en mesure de diminuer le risque d'accident résultant d'une conduite inadaptée ou inattentive ni d'annuler les lois de la physique. Les systèmes de sécurité active sont uniquement des systèmes d'aide à la conduite. C'est vous qui êtes responsable de la distance de sécurité à respecter, de la vitesse du véhicule et de l'opportunité de son freinage. Adaptez toujours votre style de conduite aux conditions routières et météorologiques du moment et maintenez une distance de sécurité suffisante. Soyez très attentif en conduisant.

 L'efficacité maximale des systèmes de sécurité décrits ne peut être obtenue qu'avec un contact optimal entre les pneus et la chaussée. Tenez compte en particulier des remarques sur les pneus, la profondeur minimale recommandée des sculptures, etc. [Plus de détails](#).

Lorsque les conditions de circulation sont hivernales, montez des pneus hiver (M+S) et, si nécessaire, des chaînes neige. C'est le seul moyen de bénéficier de l'efficacité maximale des systèmes de sécurité active décrits dans cette section.

### ABS (système antiblocage de roues)

#### Consignes de sécurité importantes

 Tenez compte de la section « Consignes de sécurité importantes » [Plus de détails](#).

 **ATTENTION**

Lorsque l'ABS est en panne, les roues peuvent se bloquer lors du freinage. La manœuvrabilité et le comportement au freinage du véhicule sont alors fortement compromis. En outre, d'autres systèmes de sécurité active sont désactivés. Le risque d'accident et de blessure augmente alors considérablement.

Continuez de rouler, mais avec prudence. Faites immédiatement contrôler l'ABS par un atelier qualifié.

Si l'ABS présente un défaut, d'autres systèmes s'arrêtent également de fonctionner, y compris les systèmes de sécurité active. Tenez compte des remarques relatives au voyant d'alerte ABS [Plus de détails](#) et aux messages qui peuvent s'afficher sur le combiné d'instruments [Plus de détails](#).

L'ABS régule la pression de freinage de manière à empêcher le blocage des roues. Le véhicule conserve ainsi toute sa manœuvrabilité au freinage.

L'ABS agit indépendamment de l'état de la route à partir de 8 km/h environ. Sur route glissante, l'ABS intervient déjà lorsque vous appuyez faiblement sur la pédale de frein.

Le voyant orange d'alerte ABS  qui se trouve sur le combiné d'instruments s'allume au moment où vous mettez le contact. Il s'éteint dès que le moteur tourne.

## Freinage

- ▶ **Lorsque l'ABS régule la pression de freinage** : appuyez énergiquement sur la pédale de frein tant que la situation l'exige.
- ▶ **Freinage à fond** : appuyez à fond sur la pédale de frein.

Lorsque l'ABS entre en action lors d'un freinage, vous ressentez une pulsation au niveau de la pédale de frein.

La pulsation de la pédale de frein peut signaler des conditions routières dangereuses et vous rappelle d'adopter une conduite particulièrement prudente.

## BAS (freinage d'urgence assisté)



Tenez compte de la section « Consignes de sécurité importantes » [Plus de détails](#).



### ATTENTION

Si le BAS présente un défaut, la distance de freinage peut s'allonger dans les situations de freinage d'urgence. Il y a risque d'accident.

Dans les situations de freinage d'urgence, appuyez à fond sur la pédale de frein. L'ABS empêche de son côté le blocage des roues.

Le BAS intervient dans les situations de freinage d'urgence. Si vous actionnez rapidement la pédale de frein, le BAS augmente automatiquement la force de freinage afin de réduire la distance de freinage.

Lorsque vous relâchez la pédale, les freins fonctionnent de nouveau comme avant. Le BAS est désactivé.

## BAS PLUS (freinage d'urgence assisté PLUS)



Tenez compte de la section « Consignes de sécurité importantes » [Plus de détails](#).

Le BAS PLUS est uniquement disponible sur les véhicules équipés du DISTRONIC PLUS.

Le BAS PLUS vous aide à freiner dans les situations critiques dès que la vitesse est supérieure à 7 km/h et utilise le système de capteurs radar pour évaluer les conditions de circulation.

Le BAS PLUS utilise le système de capteurs radar pour détecter les obstacles qui se trouvent depuis un certain temps sur votre trajectoire.

Le BAS PLUS peut également réagir aux obstacles fixes (véhicules à l'arrêt ou en stationnement, par exemple) jusqu'à une vitesse de 70 km/h environ.

Le BAS PLUS calcule la pression de freinage nécessaire pour éviter une collision si

- vous vous rapprochez d'un obstacle et que
- le BAS PLUS détecte un risque de collision

**Si vous roulez à plus de 30 km/h** et que vous appuyez fermement sur la pédale de frein, le BAS PLUS augmente automatiquement la pression de freinage jusqu'à une valeur adaptée à la situation.

**Si vous roulez à moins de 30 km/h** et que vous appuyez sur la pédale de frein, le BAS PLUS est activé. Le freinage a lieu au dernier moment.

Si le BAS PLUS sollicite une pression de freinage particulièrement élevée, des mesures préventives de protection des occupants (PRE-SAFE®) sont également déclenchées.

- Maintenez la pédale de frein enfoncée tant que la situation de freinage d'urgence l'exige.  
L'ABS empêche de son côté le blocage des roues.

Le BAS PLUS est désactivé et les freins fonctionnent de nouveau comme d'habitude lorsque

- vous relâchez la pédale de frein
- tout risque de collision est écarté
- plus aucun obstacle n'est détecté sur votre trajectoire

Sur les véhicules suivants, le système de capteurs radar se désactive automatiquement à proximité d'installations de radioastronomie :

- Véhicules équipés de COMAND Online et d'un système de navigation
- Véhicules équipés du système Audio 20 et du système Becker® MAP PILOT  
Le Becker® MAP PILOT doit être branché (voir la notice d'utilisation spécifique).

Sur les véhicules suivants, vous devez désactiver le système de capteurs radar par l'intermédiaire de l'ordinateur de bord lorsque vous vous trouvez à proximité d'installations de radioastronomie :

- Véhicules sans COMAND Online et sans système de navigation
- Véhicules sans système Audio 20 et sans système Becker® MAP PILOT
- Véhicules destinés à l'Australie

Pour de plus amples informations sur la désactivation du système de capteurs radar par l'intermédiaire de l'ordinateur de bord, voir [Plus de détails](#).

Pour que le BAS PLUS puisse intervenir, le système de capteurs radar doit

- être en marche [Plus de détails](#)
- être opérationnel [Plus de détails](#)

Lorsque le système de capteurs radar est en panne, le BAS PLUS n'est pas disponible. Le système de freinage continue de fonctionner avec l'assistance de freinage maximale et le BAS.



#### **ATTENTION**

Le BAS PLUS n'est pas toujours en mesure de détecter les objets ni d'analyser avec précision les situations complexes. Dans ce cas, le BAS PLUS ne peut pas intervenir. Il y a risque d'accident.

Soyez toujours attentif aux conditions de circulation et prêt à freiner.

La détection peut notamment être limitée

- lorsque les capteurs sont encrassés ou masqués
- en cas de chute de neige ou de forte pluie
- en cas de perturbation par d'autres sources radar
- en cas de forte réflexion radar, par exemple dans les parkings couverts
- si le véhicule qui précède est de largeur réduite, par exemple une moto
- si le véhicule qui précède suit une trajectoire décalée par rapport au milieu de votre véhicule



#### **ATTENTION**

Le BAS PLUS ne tient pas compte

- des personnes et des animaux
- des véhicules qui circulent en sens inverse
- des véhicules circulant sur les voies transversales
- des virages

Par conséquent, le BAS PLUS ne peut pas toujours intervenir dans les situations critiques. Il y a risque d'accident.

Soyez toujours attentif aux conditions de circulation et prêt à freiner.

Si l'avant du véhicule a été endommagé, faites contrôler le réglage et le fonctionnement des capteurs radar par un atelier qualifié. Cela vaut également pour les collisions à faible vitesse qui n'entraînent aucun dommage visible à l'avant du véhicule.

## Feux stop adaptatifs

Si vous freinez fortement alors que vous roulez à plus de 50 km/h ou si le BAS ou le BAS PLUS intervient lors du freinage, les feux stop clignotent rapidement pour avertir les autres usagers de manière plus efficace.

Si vous freinez jusqu'à l'arrêt complet du véhicule alors que vous roulez à plus de 70 km/h, les feux de détresse s'allument automatiquement dès que le véhicule est immobilisé. Les feux stop s'allument de nouveau en permanence lorsque vous actionnez la pédale de frein. Les feux de détresse s'éteignent automatiquement lorsque vous roulez à plus de 10 km/h. Vous pouvez également éteindre les feux de détresse par l'intermédiaire de la touche des feux de détresse [Plus de détails](#).

## ESP® (régulation du comportement dynamique)

### Consignes de sécurité importantes



Tenez compte de la section « Consignes de sécurité importantes » [Plus de détails](#).



#### ATTENTION

Si l'ESP® est en panne, il ne peut pas stabiliser la trajectoire du véhicule. En outre, d'autres systèmes de sécurité active sont désactivés. Le risque de dérapage ou d'accident augmente.

Continuez de rouler, mais avec prudence. Faites contrôler l'ESP® par un atelier qualifié.



Véhicules équipés de la transmission intégrale 4MATIC : coupez le contact lorsque le frein de stationnement doit être contrôlé sur un banc d'essai de freinage.

Sinon, le système de freinage pourrait être détruit par l'action entreprise par l'ESP®.

Véhicules sans transmission intégrale 4MATIC : pour remorquer votre véhicule avec l'essieu arrière soulevé, tenez compte des remarques relatives à l'ESP® [Plus de détails](#).

Si le voyant d'alerte  qui se trouve sur le combiné d'instruments est allumé alors que le moteur tourne, c'est que l'ESP® est désactivé.

Si les voyants d'alerte  et  sont allumés en permanence, c'est que l'ESP® n'est pas disponible en raison d'un défaut.

Tenez compte des remarques relatives aux voyants d'alerte [Plus de détails](#) et aux messages qui peuvent s'afficher sur le combiné d'instruments [Plus de détails](#).

Si l'ESP® détecte que le véhicule s'écarte de la direction souhaitée, il le stabilise grâce à un freinage ciblé d'une ou de plusieurs roues. Afin de maintenir le véhicule sur la trajectoire souhaitée sans transgresser les lois de la physique, il limite également la puissance du moteur. L'ESP® vous aide à démarrer sur route mouillée ou glissante. L'ESP® peut également stabiliser le véhicule lors du freinage.

Lorsque l'ESP® intervient, le voyant d'alerte ESP®  qui se trouve sur le combiné d'instruments clignote.

En cas d'intervention de l'ESP® :

- ▶ Ne désactivez en aucun cas l'ESP®.
  - ▶ Au démarrage, appuyez juste ce qu'il faut sur la pédale d'accélérateur.
  - ▶ Adaptez votre style de conduite aux conditions routières et météorologiques du moment.



Montez uniquement des roues avec des pneus de dimensions recommandées. Sinon, l'ESP® ne peut pas fonctionner correctement.

## ETS/4-ETS (contrôle électronique de motricité)

Le contrôle de motricité est une composante de l'ESP®.

Le contrôle de motricité freine chacune des roues motrices séparément lorsqu'elles patinent. Cela vous permet de démarrer ou d'accélérer sur sol glissant, par exemple sur une chaussée partiellement glissante. Sur les véhicules équipés de la transmission

intégrale 4MATIC, le système transmet par ailleurs un couple d'entraînement plus élevé à la roue ou aux roues qui adhèrent le plus.

Si vous désactivez l'ESP®, le contrôle de motricité reste activé.

### Désactivation et activation de l'ESP® (à l'exception des véhicules AMG)

#### ATTENTION

Si vous désactivez l'ESP®, il ne peut pas stabiliser la trajectoire du véhicule. Le risque d'accident et de blessure augmente alors considérablement.

Ne désactivez l'ESP® que tant que la situation correspond à l'une de celles décrites ci-dessous.

#### ► **Désactivation :** [Plus de détails.](#)

Le voyant d'alerte ESP® OFF  qui se trouve sur le combiné d'instruments s'allume.

#### ► **Activation :** [Plus de détails.](#)

Le voyant d'alerte ESP® OFF  qui se trouve sur le combiné d'instruments s'éteint.

L'ESP® est activé automatiquement lorsque vous démarrez le moteur.

La fonction ECO de démarrage et d'arrêt automatiques du moteur arrête automatiquement le moteur lorsque vous arrêtez le véhicule. Le véhicule redémarre par démarrage automatique du moteur. L'ESP® reste dans l'état dans lequel il se trouvait auparavant. Exemple : si l'ESP® était désactivé avant l'arrêt automatique du moteur, il reste désactivé après le redémarrage automatique du moteur.

Si une ou plusieurs roues patinent alors que l'ESP® est désactivé, le voyant d'alerte ESP®  qui se trouve sur le combiné d'instruments clignote. L'ESP® ne peut pas stabiliser la trajectoire du véhicule.

Il peut être préférable de désactiver l'ESP® pour rouler

- avec des chaînes neige
- en neige profonde
- sur le sable ou le gravier

Si vous désactivez l'ESP®,

- l'ESP® ne peut plus stabiliser la trajectoire du véhicule
- le contrôle de la motricité reste activé
- le freinage continue d'être assisté par l'ESP®
- le couple du moteur n'est plus limité et les roues motrices peuvent patiner. Le patinage des roues motrices permet d'obtenir un effet d'accrochage qui améliore la motricité.

### Désactivation et activation de l'ESP® (véhicules AMG)

#### Activation et désactivation du SPORT handling mode

#### ATTENTION

L'activation du SPORT handling mode augmente le risque de dérapage et d'accident.

N'activez le SPORT handling mode que dans les cas décrits ci-dessous.



#### ► **Activation :** appuyez brièvement sur la touche .

Le voyant d'alerte SPORT handling mode  qui se trouve sur le combiné d'instruments s'allume. Le message *SPORT*

handling mode apparaît sur le visuel multifonction.

Le SPORT handling mode est conçu pour les trajets sur des circuits délimités. Il permet d'exploiter l'aptitude du véhicule à survirer et à sous-virer. La conduite en SPORT handling mode nécessite un conducteur extrêmement qualifié et expérimenté qui est en mesure de maîtriser ces situations critiques.

► **Désactivation** : appuyez brièvement sur la touche ①.

Le voyant d'alerte SPORT handling mode  qui se trouve sur le combiné d'instruments s'allume.

L'ESP® est activé automatiquement lorsque vous démarrez le moteur.

Il peut être préférable d'activer le SPORT handling mode pour rouler

- avec des chaînes neige
- en neige profonde
- sur le sable ou le gravier

Si une ou plusieurs roues patinent alors que le SPORT handling mode est activé, le voyant d'alerte ESP®  qui se trouve sur le combiné d'instruments clignote. L'ESP® ne peut stabiliser la trajectoire du véhicule que de manière limitée.

Si vous activez le SPORT handling mode,

- l'ESP® ne peut plus stabiliser la trajectoire du véhicule que de manière limitée
- le contrôle de la motricité reste activé
- le freinage continue d'être assisté par l'ESP®
- le couple du moteur n'est que partiellement limité et les roues motrices peuvent patiner. Le patinage des roues motrices permet d'obtenir un effet d'accrochage qui améliore la motricité.

Véhicules équipés de la fonction ECO de démarrage et d'arrêt automatiques du moteur : la fonction ECO de démarrage et d'arrêt automatiques du moteur arrête automatiquement le moteur lorsque vous arrêtez le véhicule. Le véhicule redémarre par démarrage automatique du moteur. L'ESP® reste dans l'état dans lequel il se trouvait auparavant. Exemple : si l'ESP® était désactivé avant l'arrêt automatique du moteur, il reste désactivé après le redémarrage automatique du moteur.

#### Désactivation et activation de l'ESP®

##### **ATTENTION**

Si vous désactivez l'ESP®, il ne peut pas stabiliser la trajectoire du véhicule. Le risque d'accident et de blessure augmente alors considérablement.

Ne désactivez l'ESP® que tant que la situation correspond à l'une de celles décrites ci-dessous.





► **Désactivation** : appuyez sur la touche ① jusqu'à ce que le voyant d'alerte ESP® OFF  qui se trouve sur le combiné d'instruments s'allume.

Le message  OFF apparaît sur le visuel multifonction.

Désactivez l'ESP® pour les trajets sur des circuits délimités, lorsque vous souhaitez exploiter l'aptitude du véhicule à survirer et à sous-virer. La conduite sans ESP® nécessite un conducteur extrêmement qualifié et expérimenté qui est en mesure de maîtriser ces situations critiques.

► **Activation** : appuyez brièvement sur la touche ①.

Le voyant d'alerte ESP® OFF  qui se trouve sur le combiné d'instruments s'éteint. Le message  ON apparaît sur le visuel multifonction.

L'ESP® est activé automatiquement lorsque vous démarrez le moteur.

Si une ou plusieurs roues patinent alors que l'ESP® est désactivé, le voyant d'alerte ESP®  qui se trouve sur le combiné

d'instruments ne clignote pas. L'ESP® ne peut pas stabiliser la trajectoire du véhicule.

Il peut être préférable de désactiver l'ESP® pour rouler

- avec des chaînes neige
- en neige profonde
- sur le sable ou le gravier

Si vous désactivez l'ESP®,

- l'ESP® ne peut plus stabiliser la trajectoire du véhicule
- le contrôle de la motricité reste activé
- le système PRE-SAFE® n'est pas disponible ; il n'est pas non plus activé lorsque vous appuyez énergiquement sur la pédale de frein et que le freinage est assisté par l'ESP®
- le frein PRE-SAFE® n'est pas disponible ; il n'est pas non plus activé lorsque vous appuyez énergiquement sur la pédale de frein et que le freinage est assisté par l'ESP®
- le freinage continue d'être assisté par l'ABS
- le couple du moteur n'est plus limité et les roues motrices peuvent patiner. Le patinage des roues motrices permet d'obtenir un effet d'accrochage qui améliore la motricité.

Véhicules équipés de la fonction ECO de démarrage et d'arrêt automatiques du moteur : la fonction ECO de démarrage et d'arrêt automatiques du moteur arrête automatiquement le moteur lorsque vous arrêtez le véhicule. Le véhicule redémarre par démarrage automatique du moteur. L'ESP® reste dans l'état dans lequel il se trouvait auparavant. Exemple : si l'ESP® était désactivé avant l'arrêt automatique du moteur, il reste désactivé après le redémarrage automatique du moteur.

## EBD (répartiteur électronique de freinage)



Tenez compte de la section « Consignes de sécurité importantes » [Plus de détails.](#)



### ATTENTION

Lorsque l'EBD est en panne, les roues arrière peuvent se bloquer, par exemple lors d'un freinage à fond. Le risque de dérapage ou d'accident augmente.

Adaptez votre style de conduite aux modifications du comportement du véhicule. Faites contrôler le système de freinage par un atelier qualifié.

Tenez compte des remarques relatives aux voyants de contrôle et d'alerte [Plus de détails](#) ainsi que celles concernant les messages sur le visuel [Plus de détails.](#)

Afin d'améliorer la stabilité du véhicule lors des freinages, l'EBD surveille et régule la pression de freinage au niveau des roues arrière.

## ADAPTIVE BRAKE

L'ADAPTIVE BRAKE offre une sécurité de freinage et un confort de freinage accrus. Outre la fonction de freinage, l'ADAPTIVE BRAKE comprend la fonction HOLD [Plus de détails](#) et l'aide au démarrage en côte [Plus de détails.](#)

## Frein PRE-SAFE®



Tenez compte de la section « Consignes de sécurité importantes » [Plus de détails.](#)

Le frein PRE-SAFE® est uniquement disponible sur les véhicules équipés du DISTRONIC PLUS.

Le frein PRE-SAFE® vous aide à réduire le risque de collision avec le véhicule qui précède ou à diminuer les conséquences d'une éventuelle collision. Si le frein PRE-SAFE® détecte un risque de collision, vous êtes averti par un signal optique et sonore ainsi que par le freinage automatique. Sans votre intervention, le frein PRE-SAFE® ne peut pas empêcher une collision.

Cette fonction donne l'alerte

- à partir de 30 km/h environ lorsque, pendant plusieurs secondes, la distance par rapport au véhicule qui précède est trop faible pour la vitesse actuelle de votre véhicule.

Le voyant d'alerte de distance  qui se trouve sur le combiné d'instruments s'allume alors.

- à partir de 7 km/h environ, lorsque vous vous rapprochez très rapidement du véhicule qui vous précède.

Dans ce cas, un signal d'alerte périodique retentit et le voyant d'alerte de distance  qui se trouve sur le combiné d'instruments s'allume.

- ▶ Freinez immédiatement afin d'augmenter la distance par rapport au véhicule qui précède.  
ou
- ▶ Évitez l'obstacle, dans la mesure où vous pouvez le faire sans danger.

Si le conducteur et le passager ont bouclé leur ceinture de sécurité, le frein PRE-SAFE® peut également, à partir de 7 km/h environ, freiner le véhicule automatiquement de manière à réduire sa vitesse, et ce, jusqu'à 200 km/h environ.

Dans les situations de circulation complexes, le système peut émettre des alertes intempestives ou faire intervenir le frein PRE-SAFE® à tort du fait de sa conception.

Vous pouvez à tout moment annuler l'intervention du frein PRE-SAFE® si vous

- enfoncez complètement la pédale d'accélérateur
- activez le kickdown
- relâchez la pédale de frein

L'intervention du frein PRE-SAFE® est automatiquement annulée lorsque

- vous évitez l'obstacle en tournant le volant
- tout risque de collision est écarté
- plus aucun obstacle n'est détecté sur votre trajectoire

Le frein PRE-SAFE® utilise le système de capteurs radar pour détecter les obstacles qui se trouvent depuis un certain temps sur votre trajectoire.

Le frein PRE-SAFE® peut également réagir aux obstacles fixes (véhicules à l'arrêt ou en stationnement, par exemple) jusqu'à une vitesse de 70 km/h environ.

Si vous vous rapprochez d'un obstacle et que le frein PRE-SAFE® détecte un risque de collision, il vous avertit d'abord par un signal optique et sonore. Si vous ne freinez pas vous-même ou si vous ne contournez pas l'obstacle, le système vous avertit en effectuant automatiquement un léger freinage partiel du véhicule. En cas de risque de collision élevé, des mesures préventives de protection des occupants (PRE-SAFE®) sont activées [Plus de détails](#). Si le risque de collision persiste alors que le véhicule roule à plus de 30 km/h et que vous ne freinez pas vous-même, ne contournez pas l'obstacle ou accélérez fortement, un freinage automatique pouvant aller jusqu'à un freinage à fond peut se produire. Le freinage à fond automatique a lieu juste avant un accident ne pouvant plus être évité.

### ATTENTION

Lorsqu'un risque de collision est détecté, le frein PRE-SAFE® ralentit votre véhicule, en effectuant tout d'abord un freinage partiel. Si vous ne freinez pas vous aussi, une collision risque de se produire. Le freinage à fond déclenché automatiquement ne peut pas empêcher une collision. Il y a risque d'accident.

Freinez toujours de vous-même, indépendamment du système, et essayez de contourner les obstacles.

### ATTENTION

Le frein PRE-SAFE® n'est pas toujours en mesure de détecter les objets ni d'analyser avec précision les situations complexes.

Dans ce cas, le frein PRE-SAFE® peut

- émettre une alerte à tort et alors freiner le véhicule
- ne pas vous avertir ou ne pas intervenir

Il y a risque d'accident.

Soyez toujours attentif aux conditions de circulation et prêt à freiner, notamment lorsque le frein PRE-SAFE® vous avertit. Annulez l'intervention si la situation n'est pas critique.

La détection peut notamment être limitée

- lorsque les capteurs sont encrassés ou masqués
- en cas de chute de neige ou de forte pluie
- en cas de perturbation par d'autres sources radar
- en cas de forte réflexion radar, par exemple dans les parkings couverts
- si le véhicule qui précède est de largeur réduite, par exemple une moto
- si le véhicule qui précède suit une trajectoire décalée par rapport au milieu de votre véhicule

### ATTENTION

Le frein PRE-SAFE® ne tient pas compte



- des personnes et des animaux
- des véhicules qui circulent en sens inverse
- des véhicules circulant sur les voies transversales
- des virages

Par conséquent, le frein PRE-SAFE® ne peut pas toujours vous avertir dans les situations critiques. Il y a risque d'accident.

Soyez toujours attentif aux conditions de circulation et prêt à freiner.

Vous devez freiner pour maintenir une distance suffisante par rapport au véhicule qui précède et éviter ainsi une collision.

► **Activation et désactivation** : activez et désactivez le frein PRE-SAFE® par l'intermédiaire de l'ordinateur de bord [Plus de détails](#).

Lorsque le frein PRE-SAFE® est activé, le symbole  apparaît sur le visuel multifonction, dans la mesure où la fonction HOLD est désactivée [Plus de détails](#). Sur les véhicules équipés de l'aide active au stationnement, le symbole  apparaît si la boîte de vitesses se trouve sur **P** ou si vous roulez à plus de 35 km/h.

Pour que le frein PRE-SAFE® puisse intervenir, le système de capteurs radar doit être en marche [Plus de détails](#) et opérationnel.

Sur les véhicules suivants, le système de capteurs radar se désactive automatiquement à proximité d'installations de radioastronomie :

- Véhicules équipés de COMAND Online et d'un système de navigation
- Véhicules équipés du système Audio 20 et du système Becker® MAP PILOT  
Le Becker® MAP PILOT doit être branché (voir la notice d'utilisation spécifique).

Sur les véhicules suivants, vous devez désactiver le système de capteurs radar par l'intermédiaire de l'ordinateur de bord lorsque vous vous trouvez à proximité d'installations de radioastronomie :

- Véhicules sans COMAND Online et sans système de navigation
- Véhicules sans système Audio 20 et sans système Becker® MAP PILOT
- Véhicules destinés à l'Australie

Pour de plus amples informations sur la désactivation du système de capteurs radar par l'intermédiaire de l'ordinateur de bord, voir [Plus de détails](#).

Si l'avant du véhicule a été endommagé, faites contrôler le réglage et le fonctionnement des capteurs radar par un atelier qualifié. Cela vaut également pour les collisions à faible vitesse qui n'entraînent aucun dommage visible à l'avant du véhicule.

---

## Notes de bas de page

Date de l'impression:

22.07.2012

Notice d'utilisation interactive [Approfondissement | Sécurité | Systèmes de sécurité active]

Edition: ÄJ 2012-1a

Remarque : la notice d'utilisation en ligne correspond toujours à la dernière version disponible. D'éventuels écarts par rapport à votre véhicule ne sont cependant pas à exclure dans la mesure où Mercedes-Benz adapte en permanence ses véhicules à une technologie en constante évolution et en modifie régulièrement la forme et l'équipement. Notez que cette version en ligne ne remplace en aucun cas la notice d'utilisation imprimée qui vous a été remise avec le véhicule.

Date de l'impression:

22.07.2012

Notice d'utilisation interactive [Approfondissement | Sécurité | Protection antivol]

Edition: ÄJ 2012-1a

Remarque : la notice d'utilisation en ligne correspond toujours à la dernière version disponible. D'éventuels écarts par rapport à votre véhicule ne sont cependant pas à exclure dans la mesure où Mercedes-Benz adapte en permanence ses véhicules à une technologie en constante évolution et en modifie régulièrement la forme et l'équipement. Notez que cette version en ligne ne remplace en aucun cas la notice d'utilisation imprimée qui vous a été remise avec le véhicule.

## Protection antivol

### Contenu

- Antidémarrage
- EDW (alarme antivol et antieffraction)
- Protection antisoulèvement
- Protection volumétrique

### Antidémarrage

- **Activation avec la clé** : retirez la clé du contacteur d'allumage.
  - **Activation avec la fonction KEYLESS-GO** : coupez le contact et ouvrez la porte du conducteur.
  - **Désactivation** : mettez le contact.

L'antidémarrage empêche de démarrer le moteur sans clé valable.

Lorsque vous quittez le véhicule, prenez toujours la clé avec vous et verrouillez le véhicule. Si la clé reste dans le véhicule, n'importe qui peut démarrer le moteur.



L'antidémarrage est toujours désactivé lorsque vous démarrez le moteur.



### EDW (alarme antivol et antieffraction)



- **Activation** : verrouillez le véhicule avec la clé ou avec la fonction KEYLESS-GO.  
Le voyant ① clignote. Le système d'alarme est activé environ 15 secondes plus tard.
- **Désactivation** : déverrouillez le véhicule avec la clé ou avec la fonction KEYLESS-GO.

Lorsque le système d'alarme est activé, une alarme optique et une alarme sonore se déclenchent lorsque vous ouvrez

- une porte
- le véhicule avec la clé de secours
- le coffre
- le capot

► **Arrêt de l'alarme avec la clé** : appuyez sur la touche  ou la touche  de la clé.  
L'alarme s'arrête.

ou

► Introduisez la clé dans le contacteur d'allumage.  
L'alarme s'arrête.

► **Arrêt de l'alarme avec la fonction KEYLESS-GO** : saisissez la poignée extérieure d'une porte. La clé doit alors se trouver à l'extérieur du véhicule.  
L'alarme s'arrête.

ou

► Appuyez sur la touche de démarrage et d'arrêt qui se trouve sur la planche de bord. La clé doit alors se trouver dans le véhicule.  
L'alarme s'arrête.

L'alarme ne s'arrête pas, même si vous refermez immédiatement l'élément qui a provoqué le déclenchement de l'alarme, par exemple une porte ouverte.

## Protection antisoulèvement

### Fonction

Si l'inclinaison du véhicule change alors que la protection antisoulèvement est activée, une alarme optique et une alarme sonore se déclenchent. Cela peut être le cas, par exemple, lorsque le véhicule est soulevé d'un côté.

### Activation

- Assurez-vous que
- les portes sont fermées
  - le coffre est fermé
- Sinon, la protection antisoulèvement ne peut pas être activée.
- Verrouillez le véhicule avec la clé ou avec la fonction KEYLESS-GO.  
La protection antisoulèvement est activée environ 30 secondes plus tard.

### Désactivation

- **Désactivation** : déverrouillez le véhicule avec la clé ou avec la fonction KEYLESS-GO.  
La protection antisoulèvement se désactive automatiquement.

### Désactivation

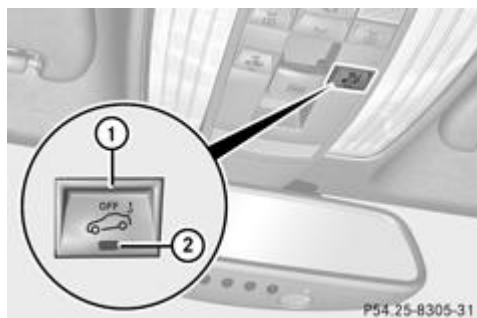

- Retirez la clé du contacteur d'allumage.
- Appuyez sur la touche ①.  
Le voyant ② s'allume brièvement.

- ▶ Verrouillez le véhicule avec la clé ou avec la fonction KEYLESS-GO.  
La protection antisoulèvement est désactivée.

La protection antisoulèvement reste désactivée jusqu'à ce que

- le véhicule soit de nouveau déverrouillé et
- une porte soit ouverte, puis refermée et
- le véhicule soit de nouveau verrouillé

Pour éviter un déclenchement intempestif de l'alarme, désactivez la protection antisoulèvement avant de verrouiller le véhicule lorsque celui-ci doit être

- transporté
- chargé (sur un bac ou un transporteur d'automobiles, par exemple)
- stationné sur un plancher mobile (dans un garage à étages, par exemple)

## Protection volumétrique

### Fonction

Si la protection volumétrique est activée, une alarme optique et une alarme sonore se déclenchent lorsqu'un mouvement est détecté dans l'habitacle. Cela peut être le cas, par exemple, lorsque quelqu'un pénètre dans l'habitacle.

### Activation

- ▶ Assurez-vous que
  - les vitres latérales sont fermées
  - le toit ouvrant est fermé
  - aucun objet (une mascotte, par exemple) ne pend au rétroviseur intérieur ou aux poignées de maintien placées au niveau du toit

Vous éviterez ainsi un déclenchement intempestif de l'alarme.

- ▶ Assurez-vous que
  - les portes sont fermées
  - le toit ouvrant est fermé
  - le coffre est fermé

Sinon, la protection volumétrique ne peut pas être activée.

- ▶ Verrouillez le véhicule avec la clé ou avec la fonction KEYLESS-GO.  
La protection volumétrique est activée environ 30 secondes plus tard.

### Désactivation

- ▶ Déverrouillez le véhicule avec la clé ou avec la fonction KEYLESS-GO.  
La protection volumétrique se désactive automatiquement.

### Désactivation

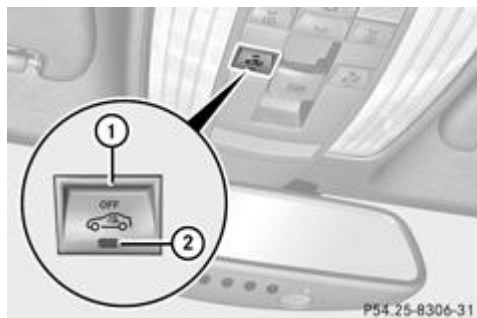

- ▶ Retirez la clé du contacteur d'allumage.
  - ▶ Appuyez sur la touche ①.
  - Le voyant ② clignote brièvement.
- ▶ Verrouillez le véhicule avec la clé ou avec la fonction KEYLESS-GO.  
La protection volumétrique est désactivée.

La protection volumétrique reste désactivée jusqu'à ce que

- le véhicule soit de nouveau déverrouillé et
- une porte soit ouverte, puis refermée et
- le véhicule soit de nouveau verrouillé

Pour éviter un déclenchement intempestif de l'alarme, désactivez la protection volumétrique avant de verrouiller le véhicule lorsque

- des personnes ou des animaux doivent rester à l'intérieur
- les vitres latérales doivent rester ouvertes
- le toit ouvrant doit rester ouvert

 **Uniquement pour le Royaume-Uni** : votre véhicule est équipé de la condamnation supplémentaire des portes. Si le véhicule a été verrouillé avec la clé ou avec la fonction KEYLESS-GO, les portes ne peuvent pas être ouvertes de l'intérieur [Plus de détails](#). Désactivez la protection volumétrique avant de verrouiller le véhicule. Les portes peuvent alors être ouvertes de l'intérieur lorsque vous avez verrouillé le véhicule de l'extérieur. Tenez compte de la section « Consignes de sécurité importantes » [Plus de détails](#).

---

## Notes de bas de page

Date de l'impression:

22.07.2012

Notice d'utilisation interactive [Approfondissement | Sécurité | Protection antivol]

Edition: ÄJ 2012-1a

Remarque : la notice d'utilisation en ligne correspond toujours à la dernière version disponible. D'éventuels écarts par rapport à votre véhicule ne sont cependant pas à exclure dans la mesure où Mercedes-Benz adapte en permanence ses véhicules à une technologie en constante évolution et en modifie régulièrement la forme et l'équipement. Notez que cette version en ligne ne remplace en aucun cas la notice d'utilisation imprimée qui vous a été remise avec le véhicule.

Date de l'impression:

22.07.2012

Notice d'utilisation interactive [Approfondissement | Ouverture et fermeture | Clé]

Edition: ÄJ 2012-1a

Remarque : la notice d'utilisation en ligne correspond toujours à la dernière version disponible. D'éventuels écarts par rapport à votre véhicule ne sont cependant pas à exclure dans la mesure où Mercedes-Benz adapte en permanence ses véhicules à une technologie en constante évolution et en modifie régulièrement la forme et l'équipement. Notez que cette version en ligne ne remplace en aucun cas la notice d'utilisation imprimée qui vous a été remise avec le véhicule.

## Clé

### Contenu

Consignes de sécurité importantes

Fonctions de la clé

KEYLESS-GO

Modification du réglage du système de verrouillage

Clé de secours

Pile de la clé

Problèmes relatifs à la clé

### Consignes de sécurité importantes

#### ATTENTION

**Uniquement pour le Royaume-Uni :** si le véhicule a été verrouillé avec la clé ou avec la fonction KEYLESS-GO, la condamnation supplémentaire des portes est activée par défaut. Les portes ne peuvent alors pas être ouvertes de l'intérieur.

Par conséquent, ne laissez jamais des personnes (en particulier des enfants, des personnes âgées ou des personnes handicapées ou à mobilité réduite) à l'intérieur du véhicule. En cas d'urgence, elles ne peuvent pas sortir du véhicule sans l'assistance d'une tierce personne. Elles pourraient alors être gravement, voire mortellement blessées, par exemple si elles sont exposées trop longtemps à une chaleur intense ou si elles sont exposées au froid. Dans ces conditions, un sauvetage de l'extérieur est difficile.

Désactivez la protection volumétrique avant de verrouiller le véhicule. Les portes peuvent alors être ouvertes de l'intérieur lorsque vous avez verrouillé le véhicule de l'extérieur.

#### ATTENTION

Si vous laissez des enfants sans surveillance à l'intérieur du véhicule, ils pourraient

- ouvrir une porte de l'intérieur, même si celle-ci a été verrouillée
- démarrer le véhicule avec une clé laissée à l'intérieur
- desserrer le frein de stationnement

Ils pourraient s'exposer ainsi à un danger ou mettre en danger d'autres personnes. Ne laissez pas les enfants sans surveillance à l'intérieur du véhicule. Lorsque vous quittez le véhicule, prenez toujours la clé avec vous, même pour une absence de courte durée.

#### ATTENTION

Un porte-clés trop lourd ou trop encombrant pourrait faire tourner la clé par son poids ou en heurtant des composants de la direction. Le moteur risque alors d'être arrêté soudainement. Vous risquez de perdre le contrôle du véhicule et de provoquer un accident. N'accrochez pas de porte-clés trop lourd ou trop encombrant à la clé que vous introduisez dans le contacteur d'allumage.



- Ne posez pas la clé
  - à côté d'appareils électroniques, tels qu'un téléphone portable ou une autre clé
  - à côté d'objets métalliques, tels que des pièces de monnaie ou des films métalliques
  - dans des objets métalliques, tels qu'une valise en métal

Cela risque de compromettre le fonctionnement de la clé.

N'approchez pas la clé de champs magnétiques puissants. Sinon, la fonction télécommande pourrait être endommagée.

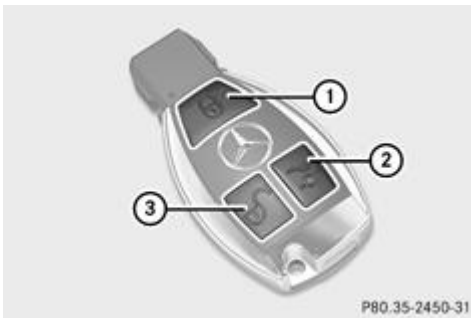
## Fonctions de la clé



- ①  Verrouillage du véhicule
- ②  Déverrouillage du coffre
- ③  Déverrouillage du véhicule

► **Déverrouillage centralisé** : appuyez sur la touche .

Si vous n'ouvrez pas le véhicule dans les 40 secondes qui suivent le déverrouillage,

- le véhicule se verrouille de nouveau
- la protection antivol est réactivée

► **Verrouillage centralisé** : appuyez sur la touche .

La clé vous permet de verrouiller et de déverrouiller de manière centralisée

- les portes
- le coffre
- la trappe du réservoir

Les clignotants s'allument 1 fois au déverrouillage et 3 fois au verrouillage.

Vous pouvez également vous faire confirmer le verrouillage par un signal sonore. Vous pouvez activer et désactiver le signal sonore par l'intermédiaire de l'ordinateur de bord [Plus de détails](#).

Dans l'obscurité, l'éclairage de la zone environnante s'allume également si la fonction correspondante a été activée dans l'ordinateur de bord [Plus de détails](#).

## KEYLESS-GO

### Remarques générales

Notez que le moteur peut être démarré par tout occupant du véhicule lorsqu'une clé dotée de la fonction KEYLESS-GO se trouve à l'intérieur du véhicule.

### Verrouillage et déverrouillage centralisés

La fonction KEYLESS-GO vous permet de verrouiller et de déverrouiller votre véhicule et de démarrer. Pour cela, vous devez porter la clé sur vous. Lorsque vous touchez les poignées de porte extérieures, la fonction KEYLESS-GO établit une liaison radio entre le véhicule et la clé. De même, au démarrage du moteur et tout au long du trajet, la fonction KEYLESS-GO établit de brèves liaisons radio pour vérifier s'il y a une clé valable dans le véhicule.

Vous pouvez combiner les fonctions KEYLESS-GO avec celles d'une clé conventionnelle (déverrouillage du véhicule avec la fonction KEYLESS-GO et verrouillage avec la touche , par exemple).

Lors du verrouillage ou du déverrouillage avec la fonction KEYLESS-GO, la distance entre la clé et la poignée de porte correspondante ne doit pas être supérieure à 1 m.

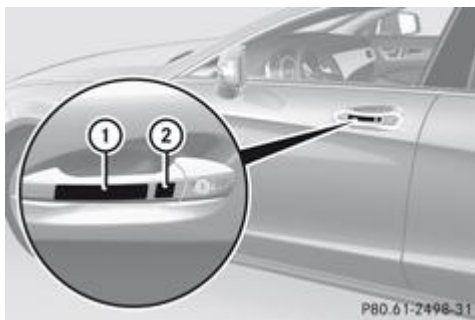





- ▶ **Déverrouillage du véhicule** : touchez le côté intérieur de la poignée.
- ▶ **Verrouillage du véhicule** : touchez le capteur ①.
- ▶ **Fermeture confort** : touchez longuement le capteur ②.
- ▶ **Déverrouillage du coffre** : tirez la poignée du coffre.

Pour de plus amples informations sur la fermeture confort, voir [Plus de détails](#).

## Modification du réglage du système de verrouillage



Vous pouvez modifier le réglage du système de verrouillage. Seules la porte du conducteur et la trappe du réservoir sont alors déverrouillées lors du déverrouillage du véhicule. Cela peut s'avérer utile si vous êtes souvent seul à bord.

- ▶ **Modification du réglage** : appuyez simultanément sur les touches  et  de la clé pendant 6 secondes environ, jusqu'à ce que le voyant des piles clignote 2 fois [Plus de détails](#).



 Si vous modifiez le réglage du système de verrouillage dans la zone de réception du véhicule, l'actionnement de la touche  ou de la touche  entraîne

- le verrouillage ou
- le déverrouillage du véhicule

La clé fonctionne alors de la manière suivante :

- ▶ **Déverrouillage de la porte du conducteur** : appuyez 1 fois sur la touche .
- ▶ **Déverrouillage centralisé** : appuyez 2 fois sur la touche .
- ▶ **Verrouillage centralisé** : appuyez sur la touche .

Le système KEYLESS-GO fonctionne alors comme suit :

- ▶ **Déverrouillage de la porte du conducteur** : touchez le côté intérieur de la poignée de la porte du conducteur.
  - ▶ **Déverrouillage centralisé** : touchez le côté intérieur de la poignée de la porte du passager ou de l'une des portes arrière.
  - ▶ **Verrouillage centralisé** : touchez la surface extérieure du capteur qui se trouve sur l'une des poignées de porte.
- ▶ **Retour au réglage d'usine** : appuyez simultanément sur les touches  et  pendant 6 secondes environ, jusqu'à ce que le voyant des piles clignote 2 fois [Plus de détails](#).



## Clé de secours

### Remarques générales

Si vous ne pouvez plus verrouiller ni déverrouiller le véhicule avec la clé, utilisez la clé de secours.

Si vous déverrouillez et ouvrez la porte du conducteur ou le coffre avec la clé de secours, l'alarme antivol et anti-effraction se déclenche [Plus de détails](#).

Vous pouvez arrêter l'alarme de plusieurs manières :

- ▶ **Arrêt de l'alarme avec la clé** : appuyez sur la touche  ou la touche  de la clé.  
ou
- ▶ Introduisez la clé dans le contacteur d'allumage.  
ou
- ▶ **Arrêt de l'alarme avec la fonction KEYLESS-GO** : appuyez sur la touche de démarrage et d'arrêt qui se trouve sur le contacteur d'allumage. La clé doit alors se trouver à l'intérieur du véhicule.  
ou
- ▶ Verrouillez ou déverrouillez le véhicule avec KEYLESS-GO. La clé doit alors se trouver à l'extérieur du véhicule.

Lorsque vous déverrouillez le véhicule avec la clé de secours, la trappe du réservoir ne se déverrouille pas automatiquement.

- ▶ **Déverrouillage de la trappe du réservoir** : introduisez la clé dans le contacteur d'allumage.

### Retrait de la clé de secours



- ① Poussoir de déverrouillage
- ② Clé de secours

- ▶ Déplacez le poussoir de déverrouillage ① dans le sens de la flèche, maintenez-le dans cette position et retirez la clé de secours ② de la clé.

### Pile de la clé

#### Consignes de sécurité importantes

##### **ATTENTION**

Les piles sont toxiques et contiennent des substances corrosives. Par conséquent, conservez les piles hors de portée des enfants.

En cas d'ingestion d'une pile, consultez immédiatement un médecin.

##### **Protection de l'environnement**



Les piles contiennent des substances polluantes. La loi interdit de les éliminer avec les ordures ménagères. Elles doivent être récupérées séparément et valorisées dans le respect des règles de protection de l'environnement.







Éliminez les piles dans le respect des règles de protection de l'environnement. Déposez les piles usagées dans un atelier qualifié ou dans un point de récupération des piles usagées.

Mercedes-Benz vous recommande de confier le remplacement des piles à un atelier qualifié.

### Contrôle de la pile



- ▶ Appuyez sur la touche  ou la touche .
- Si la pile est bonne, le voyant des piles ① s'allume brièvement.
- Si le voyant des piles ① ne s'allume pas brièvement, la pile est déchargée.
- ▶ Remplacez la pile [Plus de détails](#).

**i** Si vous contrôlez la pile de la clé dans la zone de réception du véhicule, l'actionnement de la touche  ou de la touche  entraîne

- le verrouillage ou
- le déverrouillage du véhicule

**i** Vous pouvez vous procurer une pile dans tous les ateliers qualifiés.

## Remplacement de la pile

Vous avez besoin de 1 pile bouton de 3 V de type CR 2025.

- ▶ Retirez la clé de secours de la clé [Plus de détails](#).



- ① Couvercle du compartiment des piles
- ② Clé de secours







- ▶ Enfoncez la clé de secours ② dans l'orifice de la clé (flèche) jusqu'à ce que le couvercle du compartiment des piles ① s'ouvre. Ce faisant, veillez à ne pas bloquer l'ouverture du couvercle du compartiment des piles ①.
- ▶ Retirez le couvercle du compartiment des piles ①.



- ③ Batterie

- ▶ Tapotez la clé contre la paume de la main pour faire sortir la pile ③.
  - ▶ Mettez la nouvelle pile en place, pôle positif vers le haut. Utilisez pour cela un chiffon non pelucheux.
    - ▶ Assurez-vous que la surface de la pile est exempte de peluche, de graisse ou d'autres souillures.
- ▶ Insérez les pattes avant du couvercle du compartiment des piles ① dans le boîtier, puis appuyez sur le couvercle pour le fermer.
  - ▶ Rangez la clé de secours ② dans la clé [Plus de détails](#).
    - ▶ Contrôlez le fonctionnement de toutes les touches de la clé sur le véhicule.

## Problèmes relatifs à la clé

| Problème  | Les causes possibles/conséquences et ► solutions  |
|---|---|
| <p data-bbox="97 607 539 667">Vous ne pouvez plus verrouiller ni déverrouiller le véhicule avec la clé.</p>                                     | <p data-bbox="547 607 983 636">La pile de la clé est faible ou déchargée.</p> <ul style="list-style-type: none"> <li>▶ Réessayez de verrouiller ou de déverrouiller le véhicule avec la fonction télécommande de la clé. Dirigez pour cela l'extrémité de la clé vers la poignée de la porte du conducteur en vous tenant à proximité de celle-ci, puis appuyez sur la touche  ou la touche .</li> </ul> <p data-bbox="547 860 852 889">Si la tentative n'aboutit pas :</p> <ul style="list-style-type: none"> <li>▶ Contrôlez la pile de la clé <a href="#">Plus de détails</a> et remplacez-la si nécessaire <a href="#">Plus de détails</a>.</li> <li>▶ Déverrouillez <a href="#">Plus de détails</a> ou verrouillez <a href="#">Plus de détails</a> le véhicule avec la clé de secours.</li> </ul> <p data-bbox="547 1113 799 1142">La clé est défectueuse.</p> <ul style="list-style-type: none"> <li>▶ Déverrouillez <a href="#">Plus de détails</a> ou verrouillez <a href="#">Plus de détails</a> le véhicule avec la clé de secours.</li> <li>▶ Faites contrôler la clé par un atelier qualifié.</li> </ul>  |
| <p data-bbox="97 1339 539 1451">Vous ne pouvez plus verrouiller ni déverrouiller le véhicule par l'intermédiaire de la fonction KEYLESS-GO.</p> | <p data-bbox="547 1339 1174 1368">Une source radioélectrique puissante perturbe le système.</p> <ul style="list-style-type: none"> <li>▶ Verrouillez ou déverrouillez le véhicule avec la fonction télécommande de la clé. Dirigez pour cela l'extrémité de la clé vers la poignée de la porte du conducteur en vous tenant à proximité de celle-ci, puis appuyez sur la touche  ou la touche .</li> </ul> <p data-bbox="547 1592 1015 1621">La fonction KEYLESS-GO est défectueuse.</p> <ul style="list-style-type: none"> <li>▶ Verrouillez ou déverrouillez le véhicule avec la fonction télécommande de la clé. Dirigez pour cela l'extrémité de la clé vers la poignée de la porte du conducteur en vous tenant à proximité de celle-ci, puis appuyez sur la touche  ou la touche .</li> <li>▶ Faites contrôler la fonction KEYLESS-GO par un atelier qualifié.</li> </ul> <p data-bbox="547 1883 852 1912">Si la tentative n'aboutit pas :</p> <ul style="list-style-type: none"> <li>▶ Contrôlez la pile de la clé <a href="#">Plus de détails</a> et remplacez-la si nécessaire <a href="#">Plus de détails</a>.</li> <li>▶ Déverrouillez <a href="#">Plus de détails</a> ou verrouillez <a href="#">Plus de détails</a> le véhicule avec la clé de secours.</li> </ul> |

| Problème   | Les causes possibles/conséquences et ► solutions  |
|--|---|
| Vous avez perdu une clé.   | <ul style="list-style-type: none"> <li>► Faites bloquer la clé par un atelier qualifié. <ul style="list-style-type: none"> <li>► Signalez aussitôt la perte à l'assureur du véhicule.</li> <li>► Faites remplacer les serrures si nécessaire.</li> </ul> </li> </ul>  |
| Vous avez perdu une clé de secours.  | <ul style="list-style-type: none"> <li>► Signalez aussitôt la perte à l'assureur du véhicule.</li> <li>► Faites remplacer les serrures si nécessaire.</li> </ul>  |
| Vous ne pouvez pas démarrer le moteur avec la clé.   | <p>La tension du réseau de bord est trop basse.</p> <ul style="list-style-type: none"> <li>► Arrêtez les consommateurs qui ne sont pas indispensables (chauffage des sièges ou éclairage intérieur, par exemple), puis réessayez de démarrer le moteur.</li> </ul> <p>Si la tentative n'aboutit pas :</p> <ul style="list-style-type: none"> <li>► Contrôlez la batterie de démarrage et rechargez-la si nécessaire <a href="#">Plus de détails.</a></li> <li>ou</li> <li>► Essayez l'aide au démarrage <a href="#">Plus de détails.</a></li> <li>ou</li> <li>► Prenez contact avec un atelier qualifié.</li> </ul> |
| Vous ne pouvez pas démarrer le moteur avec la fonction KEYLESS-GO. La clé se trouve à l'intérieur du véhicule. | <p>Une porte est ouverte. Dans ce cas, la clé est plus difficile à détecter.</p> <ul style="list-style-type: none"> <li>► Fermez la porte et essayez de nouveau de démarrer le véhicule.</li> </ul> <p>Une source radioélectrique puissante perturbe le système.</p> <ul style="list-style-type: none"> <li>► Démarrez le véhicule en introduisant la clé dans le contacteur d'allumage.</li> </ul>   |

## Notes de bas de page

Date de l'impression:

22.07.2012

Notice d'utilisation interactive [Approfondissement | Ouverture et fermeture | Clé]

Edition: ÄJ 2012-1a

Remarque : la notice d'utilisation en ligne correspond toujours à la dernière version disponible. D'éventuels écarts par rapport à votre véhicule ne sont cependant pas à exclure dans la mesure où Mercedes-Benz adapte en permanence ses véhicules à une technologie en constante évolution et en modifie régulièrement la forme et l'équipement. Notez que cette version en ligne ne remplace en aucun cas la notice d'utilisation imprimée qui vous a été remise avec le véhicule.

Date de l'impression:

22.07.2012

Notice d'utilisation interactive [Approfondissement | Ouverture et fermeture | Portes]

Edition: ÄJ 2012-1a

Remarque : la notice d'utilisation en ligne correspond toujours à la dernière version disponible. D'éventuels écarts par rapport à votre véhicule ne sont cependant pas à exclure dans la mesure où Mercedes-Benz adapte en permanence ses véhicules à une technologie en constante évolution et en modifie régulièrement la forme et l'équipement. Notez que cette version en ligne ne remplace en aucun cas la notice d'utilisation imprimée qui vous a été remise avec le véhicule.

## Portes

### Contenu

- Consignes de sécurité importantes
- Déverrouillage et ouverture des portes de l'intérieur
- Verrouillage et déverrouillage centralisés de l'intérieur
- Verrouillage automatique
- Déverrouillage de la porte du conducteur (clé de secours)
- Verrouillage du véhicule (clé de secours)

### Consignes de sécurité importantes



#### ATTENTION

**Uniquement pour le Royaume-Uni :** si le véhicule a été verrouillé avec la clé ou avec la fonction KEYLESS-GO, la condamnation supplémentaire des portes est activée par défaut. Les portes ne peuvent alors pas être ouvertes de l'intérieur.

Par conséquent, ne laissez jamais des personnes (en particulier des enfants, des personnes âgées ou des personnes handicapées ou à mobilité réduite) à l'intérieur du véhicule. En cas d'urgence, elles ne peuvent pas sortir du véhicule sans l'assistance d'une tierce personne. Elles pourraient alors être gravement, voire mortellement blessées, par exemple si elles sont exposées trop longtemps à une chaleur intense ou si elles sont exposées au froid. Dans ces conditions, un sauvetage de l'extérieur est difficile.

Désactivez la protection volumétrique avant de verrouiller le véhicule. Les portes peuvent alors être ouvertes de l'intérieur lorsque vous avez verrouillé le véhicule de l'extérieur.



#### ATTENTION

Si vous laissez des enfants sans surveillance à l'intérieur du véhicule, ils pourraient

- ouvrir une porte de l'intérieur, même si celle-ci a été verrouillée
- démarrer le véhicule avec une clé laissée à l'intérieur
- desserrer le frein de stationnement

Ils pourraient s'exposer ainsi à un danger ou mettre en danger d'autres personnes. Ne laissez pas les enfants sans surveillance à l'intérieur du véhicule. Lorsque vous quittez le véhicule, prenez toujours la clé avec vous, même pour une absence de courte durée.

### Déverrouillage et ouverture des portes de l'intérieur

**Pour tous les pays sauf le Royaume-Uni :** vous pouvez toujours ouvrir une porte de l'intérieur, même lorsqu'elle est verrouillée. Si le véhicule a été verrouillé auparavant avec la clé ou avec la fonction KEYLESS-GO, l'alarme antivol et antieffraction se déclenche lorsque vous ouvrez une porte de l'intérieur. Pour arrêter l'alarme, voir [Plus de détails](#).

**Uniquement pour le Royaume-Uni :** si le véhicule a été verrouillé avec la clé ou avec la fonction KEYLESS-GO, la condamnation supplémentaire des portes est activée par défaut. Les portes ne peuvent alors pas être ouvertes de l'intérieur. Désactivez la protection volumétrique [Plus de détails](#) avant de verrouiller le véhicule. Les portes peuvent alors être ouvertes de l'intérieur lorsque vous avez verrouillé le véhicule de l'extérieur. L'alarme antivol et antieffraction se déclenche lorsque vous ouvrez une porte de l'intérieur. Pour arrêter l'alarme, voir [Plus de détails](#).

Vous ne pouvez ouvrir les portes arrière de l'intérieur que si elles ne sont pas condamnées par la sécurité enfants [Plus de détails](#).



► Tirez la poignée de la porte ②.

Si la porte est verrouillée, le bouton de condamnation ① monte. La porte est déverrouillée et peut être ouverte.

## Verrouillage et déverrouillage centralisés de l'intérieur

Vous pouvez verrouiller ou déverrouiller le véhicule de manière centralisée de l'intérieur.

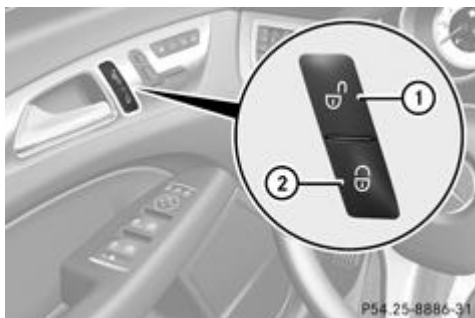

► **Déverrouillage** : appuyez sur la touche ①.

► **Verrouillage** : appuyez sur la touche ②.

Lorsque toutes les portes sont fermées, le véhicule se verrouille.

Si vous avez auparavant verrouillé le véhicule avec la clé ou la fonction KEYLESS-GO, vous ne pouvez pas le déverrouiller de manière centralisée de l'intérieur.

Les touches de verrouillage et de déverrouillage centralisés ne vous permettent pas de verrouiller ou de déverrouiller la trappe du réservoir.

**Pour tous les pays sauf le Royaume-Uni** : vous pouvez toujours ouvrir une porte avant de l'intérieur, même lorsqu'elle est verrouillée.

**Uniquement pour le Royaume-Uni** : si le véhicule a été verrouillé avec la clé ou avec la fonction KEYLESS-GO, la condamnation supplémentaire des portes est activée par défaut. Les portes ne peuvent alors pas être ouvertes de l'intérieur. Désactivez la protection volumétrique [Plus de détails](#) avant de verrouiller le véhicule. Les portes peuvent alors être ouvertes de l'intérieur lorsque vous avez verrouillé le véhicule de l'extérieur.

Lorsque le véhicule a été verrouillé avec la touche de verrouillage centralisé ou verrouillé automatiquement et qu'une porte est ouverte de l'intérieur,

- le véhicule complet est déverrouillé, s'il était auparavant complètement déverrouillé
- seule la porte ouverte de l'intérieur est déverrouillée, si auparavant seule la porte du conducteur était déverrouillée

## Verrouillage automatique

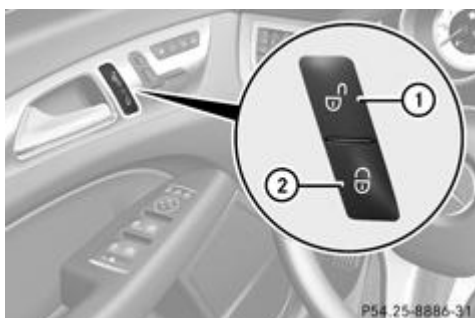

- ▶ **Désactivation** : appuyez sur la touche ① pendant 5 secondes environ, jusqu'à ce qu'un signal sonore retentisse.
- ▶ **Activation** : appuyez sur la touche ② pendant 5 secondes environ, jusqu'à ce qu'un signal sonore retentisse.

**i** Lorsque vous appuyez sur l'une des 2 touches et qu'aucun signal sonore ne retentit, cela signifie que le réglage correspondant a déjà été sélectionné.

Lorsque le contact est mis et que les roues tournent, le véhicule se verrouille automatiquement.

Le véhicule peut par conséquent se verrouiller de façon intempestive

- si vous le poussez
- s'il est remorqué
- lors d'un contrôle sur un banc d'essai à rouleaux

Vous pouvez activer et désactiver le verrouillage automatique par l'intermédiaire de l'ordinateur de bord [Plus de détails](#).

## Déverrouillage de la porte du conducteur (clé de secours)

Si vous ne pouvez plus déverrouiller le véhicule avec la clé, utilisez la clé de secours.

- ▶ Retirez la clé de secours de la clé [Plus de détails](#).
- ▶ Introduisez la clé de secours dans la serrure de la porte du conducteur jusqu'en butée.

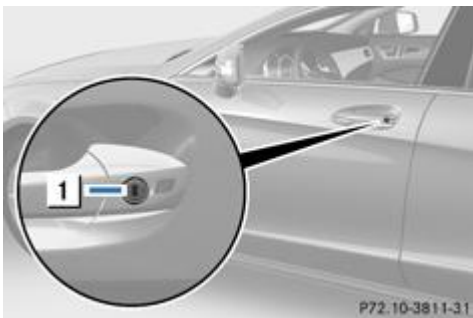

**1** Déverrouillage

- ▶ Tournez la clé de secours dans le sens inverse des aiguilles d'une montre en position **1**. La porte est déverrouillée.

**i** Sur les véhicules avec direction à droite, vous devez tourner la clé de secours dans le sens des aiguilles d'une montre.

- ▶ Ramenez la clé de secours en position initiale, puis retirez-la.
- ▶ Rangez la clé de secours dans la clé.

Si vous ouvrez la porte du conducteur après déverrouillage avec la clé de secours, l'alarme antivol et anti-effraction se déclenche [Plus de détails](#).

## Verrouillage du véhicule (clé de secours)

Si vous ne pouvez plus verrouiller le véhicule avec la clé, utilisez la clé de secours.

- ▶ Ouvrez la porte du conducteur.
  - ▶ Fermez la porte du passager, les portes arrière et le coffre.
    - ▶ Appuyez sur la touche de verrouillage [Plus de détails](#).
    - ▶ Contrôlez si les boutons de condamnation de la porte du passager et des portes arrière sont encore visibles. S'ils le sont encore, enfoncez-les à la main [Plus de détails](#).
- ▶ Fermez la porte du conducteur.
  - ▶ Retirez la clé de secours de la clé [Plus de détails](#).
  - ▶ Introduisez la clé de secours dans la serrure de la porte du conducteur jusqu'en butée.

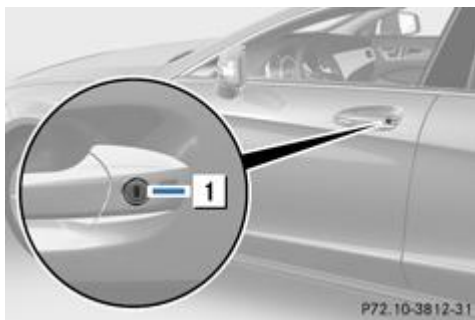

## 1 Verrouillage

- ▶ Tournez la clé de secours dans le sens des aiguilles d'une montre jusqu'en butée (position **1**).

**i** Sur les véhicules avec direction à droite, vous devez tourner la clé de secours dans le sens inverse des aiguilles d'une montre.

- ▶ Ramenez la clé de secours en position initiale, puis retirez-la.
  - ▶ Contrôlez que les portes et le coffre sont bien verrouillés.
  - ▶ Rangez la clé de secours dans la clé.

---

## Notes de bas de page

Date de l'impression:

22.07.2012

Notice d'utilisation interactive [Approfondissement | Ouverture et fermeture | Portes]

Edition: ÄJ 2012-1a

Remarque : la notice d'utilisation en ligne correspond toujours à la dernière version disponible. D'éventuels écarts par rapport à votre véhicule ne sont cependant pas à exclure dans la mesure où Mercedes-Benz adapte en permanence ses véhicules à une technologie en constante évolution et en modifie régulièrement la forme et l'équipement. Notez que cette version en ligne ne remplace en aucun cas la notice d'utilisation imprimée qui vous a été remise avec le véhicule.

Date de l'impression:

22.07.2012

Notice d'utilisation interactive [Approfondissement | Ouverture et fermeture | Coffre]

Edition: ÄJ 2012-1a

Remarque : la notice d'utilisation en ligne correspond toujours à la dernière version disponible. D'éventuels écarts par rapport à votre véhicule ne sont cependant pas à exclure dans la mesure où Mercedes-Benz adapte en permanence ses véhicules à une technologie en constante évolution et en modifie régulièrement la forme et l'équipement. Notez que cette version en ligne ne remplace en aucun cas la notice d'utilisation imprimée qui vous a été remise avec le véhicule.

## Coffre

### Contenu

- Consignes de sécurité importantes
- Ouverture et fermeture de l'extérieur
- Ouverture et fermeture automatiques de l'extérieur
- Ouverture et fermeture automatiques de l'intérieur
- Déverrouillage du coffre (clé de secours)

### Consignes de sécurité importantes

#### ATTENTION

Lorsque le moteur tourne et que le coffre est ouvert, les gaz d'échappement peuvent pénétrer dans l'habitacle. Vous risquez alors d'être intoxiqué. Veillez donc à ce que le coffre soit toujours fermé lorsque le moteur tourne.

 Lors de son ouverture, le couvercle du coffre pivote vers le haut. Veillez par conséquent à lui réserver un espace de manœuvre suffisant.

 Cotes d'ouverture du couvercle de coffre [Plus de détails.](#)

Ne posez pas la clé dans le coffre. Vous risqueriez de vous retrouver enfermé dehors.

**Véhicules sans fermeture à distance du coffre :** le coffre peut être

- ouvert et fermé manuellement de l'extérieur
- ouvert automatiquement de l'extérieur
- ouvert automatiquement de l'intérieur
- déverrouillé avec la clé de secours

**Véhicules équipés de la fermeture à distance du coffre :** le coffre peut être

- ouvert et fermé manuellement de l'extérieur
- ouvert et fermé automatiquement de l'extérieur
- ouvert et fermé automatiquement de l'intérieur
- déverrouillé avec la clé de secours

### Ouverture et fermeture de l'extérieur

#### Ouverture

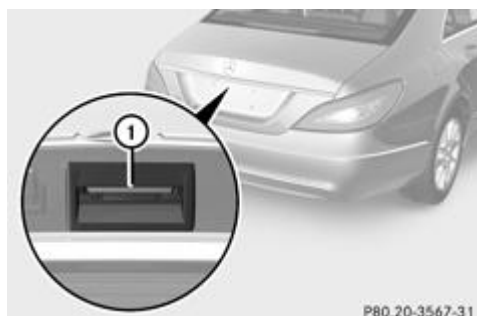

- ▶ Appuyez sur la touche  de la clé.
- ▶ Tirez la poignée ①.

## Fermeture

### ATTENTION

Veillez à ce que personne ne soit coincé lors de la fermeture du coffre.



- ▶ Saisissez le couvercle du coffre par la poignée encastrée ① et abaissez-le.
- ▶ Si nécessaire, verrouillez le véhicule avec la touche  de la clé [Plus de détails](#) ou avec la fonction KEYLESS-GO [Plus de détails](#).

 Si une clé dotée de la fonction KEYLESS-GO est détectée dans le coffre, vous ne pouvez pas le verrouiller et il se rouvre.

## Ouverture et fermeture automatiques de l'extérieur

### Consignes de sécurité importantes

### ATTENTION

**Uniquement pour le Royaume-Uni :** si le véhicule a été verrouillé avec la clé ou avec la fonction KEYLESS-GO, la condamnation supplémentaire des portes est activée par défaut. Les portes ne peuvent alors pas être ouvertes de l'intérieur.

Par conséquent, ne laissez jamais des personnes (en particulier des enfants, des personnes âgées ou des personnes handicapées ou à mobilité réduite) à l'intérieur du véhicule. En cas d'urgence, elles ne peuvent pas sortir du véhicule sans l'assistance d'une tierce personne. Elles pourraient alors être gravement, voire mortellement blessées, par exemple si elles sont exposées trop longtemps à une chaleur intense ou si elles sont exposées au froid. Dans ces conditions, un sauvetage de l'extérieur est difficile.

Désactivez la protection volumétrique avant de verrouiller le véhicule. Les portes peuvent alors être ouvertes de l'intérieur lorsque vous avez verrouillé le véhicule de l'extérieur.

### ATTENTION

Surveillez le processus d'ouverture et de fermeture du coffre afin que personne ne puisse être coincé. Pour interrompre le processus d'ouverture et de fermeture, appuyez sur la touche de fermeture qui se trouve sur le coffre ou tirez la poignée du coffre.

 Lors de son ouverture, le couvercle du coffre pivote vers le haut. Veillez par conséquent à lui réserver un espace de manœuvre suffisant.

 Cotes d'ouverture du couvercle de coffre [Plus de détails](#).

## Ouverture

Vous pouvez ouvrir automatiquement le coffre avec la clé ou avec la poignée qui se trouve sur le coffre.



Appuyez sur la touche  de la clé jusqu'à ce que le coffre s'ouvre.

ou

► Alors que le coffre est déverrouillé, tirez la poignée du coffre et relâchez-la aussitôt [Plus de détails.](#)

## Fermeture

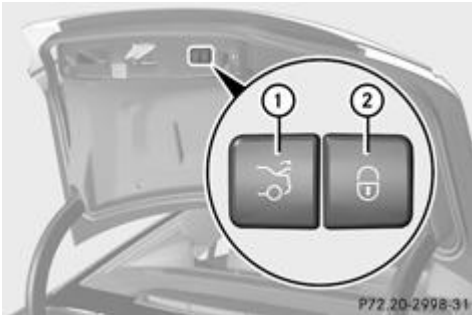

Touche de fermeture et touche de verrouillage (exemple : véhicule équipé de la fermeture à distance du coffre et de la fonction KEYLESS-GO)

① Touche de fermeture

② Touche de verrouillage

► **Fermeture** : appuyez sur la touche de fermeture ① qui se trouve dans le coffre.

**Véhicules équipés de la fermeture à distance du coffre et de la fonction KEYLESS-GO** : vous pouvez fermer et verrouiller le coffre simultanément.

► Appuyez sur la touche de verrouillage ② qui se trouve dans le coffre.

 Si vous avez laissé une clé dotée de la fonction KEYLESS-GO dans le coffre, vous ne pouvez pas le verrouiller.

## Ouverture et fermeture automatiques de l'intérieur

### Consignes de sécurité importantes

#### ATTENTION

Surveillez le processus de fermeture du coffre afin que personne ne puisse être coincé. Pour interrompre le processus de fermeture, relâchez la touche de commande à distance du coffre.

 Cotes d'ouverture du couvercle de coffre [Plus de détails.](#)

## Ouverture et fermeture



► **Ouverture** : tirez la touche de commande à distance du coffre ① jusqu'à ce que le coffre s'ouvre.

► **Fermeture** : appuyez sur la touche de commande à distance du coffre ① jusqu'à ce que le coffre soit fermé.

Lorsque le véhicule est à l'arrêt et déverrouillé, vous pouvez ouvrir le coffre depuis le siège du conducteur.

## Déverrouillage du coffre (clé de secours)

**!** Lors de son ouverture, le couvercle du coffre pivote vers le haut. Veuillez par conséquent à lui réserver un espace de manœuvre suffisant.

Si vous ne pouvez plus déverrouiller le coffre avec la clé ou la fonction KEYLESS-GO, utilisez la clé de secours.

Si vous déverrouillez et ouvrez le coffre avec la clé de secours, l'alarme antivol et anti-effraction se déclenche [Plus de détails](#).

- ▶ Retirez la clé de secours de la clé [Plus de détails](#).
  - ▶ Introduisez la clé de secours dans la serrure du coffre jusqu'en butée.



**1** Neutre

**2** Déverrouillage

- ▶ Tournez la clé de secours (depuis la position **1**) dans le sens inverse des aiguilles d'une montre jusqu'en butée (position **2**). Le coffre est déverrouillé.
- ▶ Ramenez la clé de secours sur la position **1**, puis retirez-la.
  - ▶ Rangez la clé de secours dans la clé.

### Notes de bas de page

Date de l'impression:

22.07.2012

Notice d'utilisation interactive [Approfondissement | Ouverture et fermeture | Coffre]

Edition: ÄJ 2012-1a

Remarque : la notice d'utilisation en ligne correspond toujours à la dernière version disponible. D'éventuels écarts par rapport à votre véhicule ne sont cependant pas à exclure dans la mesure où Mercedes-Benz adapte en permanence ses véhicules à une technologie en constante évolution et en modifie régulièrement la forme et l'équipement. Notez que cette version en ligne ne remplace en aucun cas la notice d'utilisation imprimée qui vous a été remise avec le véhicule.

Date de l'impression:

22.07.2012

Notice d'utilisation interactive [Approfondissement | Ouverture et fermeture | Vitres latérales]

Edition: ÄJ 2012-1a

Remarque : la notice d'utilisation en ligne correspond toujours à la dernière version disponible. D'éventuels écarts par rapport à votre véhicule ne sont cependant pas à exclure dans la mesure où Mercedes-Benz adapte en permanence ses véhicules à une technologie en constante évolution et en modifie régulièrement la forme et l'équipement. Notez que cette version en ligne ne remplace en aucun cas la notice d'utilisation imprimée qui vous a été remise avec le véhicule.

## Vitres latérales

### Contenu

- Consignes de sécurité importantes
- Ouverture et fermeture des vitres latérales
- Ouverture confort
- Fermeture confort
- Réinitialisation des vitres latérales
- Problèmes relatifs aux vitres latérales

### Consignes de sécurité importantes



#### ATTENTION

Lors de l'ouverture des vitres latérales, veillez à ce que personne ne puisse être coincé entre la vitre et l'encadrement de la porte. Ne vous appuyez pas contre la vitre latérale lors de son ouverture. La vitre latérale pourrait vous entraîner dans son mouvement et vous pourriez être coincé entre la vitre et l'encadrement de la porte. En cas de danger, relâchez la touche ou tirez-la vers le haut pour refermer la vitre latérale.



#### ATTENTION

Veillez à ce que personne ne soit coincé lors de la fermeture des vitres latérales. En cas de danger, relâchez la touche ou appuyez de nouveau sur la touche pour rouvrir la vitre latérale.



#### ATTENTION

Les enfants risquent de se blesser s'ils actionnent les vitres latérales.

Ne laissez jamais les enfants sans surveillance à l'intérieur du véhicule. Lorsque vous quittez le véhicule, prenez toujours la clé avec vous, même pour une absence de courte durée.



#### ATTENTION

Ne laissez pas les enfants sans surveillance à l'intérieur du véhicule, même s'ils sont protégés par un système de retenue pour enfants. Ils pourraient

- se blesser gravement, voire mortellement avec certaines parties du véhicule
- être gravement, voire mortellement blessés s'ils sont exposés trop longtemps à une chaleur intense ou s'ils sont exposés au froid

Si les enfants ouvraient une porte, ils pourraient

- blesser gravement, voire mortellement d'autres personnes
- descendre du véhicule et se blesser ou être gravement, voire mortellement blessés par les autres usagers

Activez les sécurités enfants lorsque des enfants prennent place à bord. Sinon, les enfants pourraient ouvrir les portes ou les vitres latérales pendant la marche et se blesser ou blesser d'autres personnes.

### Ouverture et fermeture des vitres latérales

Vous trouverez sur la porte du conducteur les touches vous permettant de commander toutes les vitres. Une touche se trouve en outre sur chaque porte pour commander la vitre correspondante.

Les touches qui se trouvent sur la porte du conducteur ont priorité.

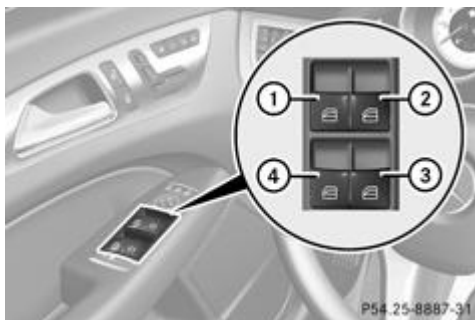

- ① Avant gauche
- ② Avant droite
- ③ Arrière droite
- ④ Arrière gauche

► Tournez la clé en position **1** ou **2** dans le contacteur d'allumage.

► **Ouverture** : appuyez sur la touche correspondante.

► **Fermeture** : tirez la touche correspondante.

**i** Si vous actionnez la touche au-delà du point de résistance, vous déclenchez un mouvement automatique dans la direction correspondante. Vous pouvez arrêter le mouvement automatique en appuyant sur la touche une nouvelle fois.

**i** Vous pouvez encore commander les vitres latérales une fois le moteur arrêté ou la clé retirée. Cette fonction reste disponible pendant 5 minutes ou jusqu'à ce que vous ouvriez la porte du conducteur ou du passager.

**i** La commande des vitres latérales arrière est impossible lorsque la sécurité enfants au niveau des vitres latérales arrière est activée [Plus de détails](#).

## Ouverture confort

### Remarques générales

Vous pouvez ventiler le véhicule avant de démarrer. Pour cela, la clé vous permet d'activer simultanément les fonctions suivantes :

- Déverrouillage du véhicule
- Ouverture des vitres latérales
- Ouverture du toit ouvrant
- Mise en marche de la ventilation du siège du conducteur

**i** Seule la clé permet de déclencher l'ouverture confort. La clé doit se trouver à proximité de la poignée de la porte du conducteur.

### Ouverture confort

► Dirigez l'extrémité de la clé vers la poignée de la porte du conducteur.

► Appuyez sur la touche  jusqu'à ce que les vitres latérales et le toit ouvrant aient atteint la position souhaitée.

► **Interruption de l'ouverture confort** : relâchez la touche .



### Fermeture confort

#### Consignes de sécurité importantes

**⚠ ATTENTION**

Veillez à ce que personne ne soit coincé lors de la fermeture confort. En cas de danger, procédez de la manière suivante :

Avec la clé :

- Relâchez la touche .
- Appuyez sur la touche  jusqu'à ce que les vitres latérales et le toit ouvrant se rouvrent.

Avec la fonction KEYLESS-GO :



- Relâchez le capteur qui se trouve sur la poignée de porte.
- Tirez immédiatement la poignée de porte et maintenez-la tirée.  
Les vitres latérales et le toit ouvrant s'ouvrent.

Si vous verrouillez le véhicule, vous pouvez ensuite simultanément

- fermer les vitres latérales
- fermer le toit ouvrant

### Avec la clé

La clé doit se trouver à proximité de la poignée de la porte du conducteur.



- ▶ Dirigez l'extrémité de la clé vers la poignée de la porte du conducteur.
  - ▶ Appuyez sur la touche  jusqu'à ce que les vitres latérales et le toit ouvrant soient complètement fermés.
  - ▶ Vérifiez que toutes les vitres latérales et le toit ouvrant sont fermés.
- ▶ **Interruption de la fermeture confort** : relâchez la touche .

### Avec la fonction KEYLESS-GO

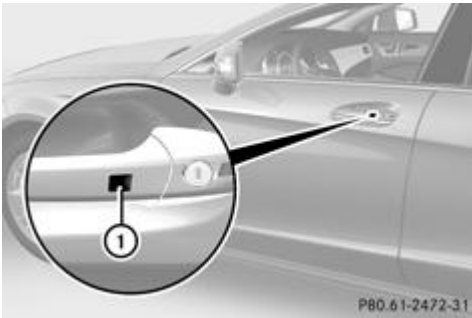
La clé KEYLESS-GO doit se trouver à l'extérieur du véhicule. Toutes les portes doivent être fermées.



- ▶ Touchez le capteur  qui se trouve sur la poignée de porte jusqu'à ce que les vitres latérales et le toit ouvrant soient complètement fermés.

 Veillez à ne toucher que le capteur .

- ▶ Vérifiez que toutes les vitres latérales et le toit ouvrant sont fermés.
- ▶ **Interruption de la fermeture confort** : relâchez le capteur  qui se trouve sur la poignée de porte.

### Réinitialisation des vitres latérales

Si une vitre latérale ne peut plus être fermée complètement, vous devez la réinitialiser.

- ▶ Fermez toutes les portes.
  - ▶ Tournez la clé en position **1** ou **2** dans le contacteur d'allumage.
    - ▶ Tirez la touche correspondante qui se trouve sur l'unité de commande située sur la porte jusqu'à ce que la vitre latérale soit fermée [Plus de détails](#).
- ▶ Maintenez la touche tirée pendant encore 1 seconde.

Si une vitre latérale se rouvre légèrement :

- ▶ Tirez de nouveau immédiatement la touche correspondante qui se trouve sur l'unité de commande située sur la porte jusqu'à ce que la vitre latérale soit fermée [Plus de détails](#).
- ▶ Maintenez la touche tirée pendant encore 1 seconde.
  - ▶ Si la vitre latérale correspondante reste fermée après que vous avez relâché la touche, la réinitialisation est réussie. Si ce n'est pas le cas, répétez les étapes ci-dessus.

## Problèmes relatifs aux vitres latérales

### ATTENTION

Vous pouvez être gravement, voire mortellement blessé lors de la fermeture forcée ou sans protection anticoincement d'une vitre latérale. Veillez à ce que personne ne soit coincé lors de la fermeture d'une vitre latérale.

| Problème  | Les causes possibles/conséquences et ▶ solutions   |
|---|--|
| <p>Il est impossible de fermer une vitre latérale car des objets (des feuilles, par exemple) se trouvent dans le guide de la vitre et empêchent celle-ci de remonter.</p> | <ul style="list-style-type: none"> <li>▶ Enlevez les objets.</li> <li>▶ Fermez la vitre latérale.</li> </ul>   |
| <p>Il est impossible de fermer une vitre latérale et la cause du blocage n'est pas visible.</p>   | <p>Si une vitre latérale se bloque lors de sa fermeture et se rouvre légèrement :</p> <ul style="list-style-type: none"> <li>▶ Immédiatement après le blocage, tirez de nouveau la touche correspondante jusqu'à ce que la vitre latérale soit fermée.</li> </ul> <p>La vitre latérale est fermée avec une plus grande force.</p> <p>Si la vitre latérale se bloque une nouvelle fois lors de sa fermeture et se rouvre légèrement :</p> <ul style="list-style-type: none"> <li>▶ Immédiatement après le blocage, tirez de nouveau la touche correspondante jusqu'à ce que la vitre latérale soit fermée.</li> </ul> <p>La vitre latérale se ferme sans protection anticoincement.</p> |

## Notes de bas de page

Date de l'impression:

22.07.2012

Notice d'utilisation interactive [Approfondissement | Ouverture et fermeture | Vitres latérales]

Edition: ÄJ 2012-1a

Remarque : la notice d'utilisation en ligne correspond toujours à la dernière version disponible. D'éventuels écarts par rapport à votre véhicule ne sont cependant pas à exclure dans la mesure où Mercedes-Benz adapte en permanence ses véhicules à une technologie en constante évolution et en modifie régulièrement la forme et l'équipement. Notez que cette version en ligne ne remplace en aucun cas la notice d'utilisation imprimée qui vous a été remise avec le véhicule.

Date de l'impression:

22.07.2012

Notice d'utilisation interactive [Approfondissement | Ouverture et fermeture | Toit ouvrant]

Edition: ÄJ 2012-1a

Remarque : la notice d'utilisation en ligne correspond toujours à la dernière version disponible. D'éventuels écarts par rapport à votre véhicule ne sont cependant pas à exclure dans la mesure où Mercedes-Benz adapte en permanence ses véhicules à une technologie en constante évolution et en modifie régulièrement la forme et l'équipement. Notez que cette version en ligne ne remplace en aucun cas la notice d'utilisation imprimée qui vous a été remise avec le véhicule.

## Toit ouvrant

### Contenu

[Consignes de sécurité importantes](#)

[Commande du toit ouvrant](#)

[Problèmes relatifs au toit ouvrant](#)

### Consignes de sécurité importantes

#### ATTENTION

Veillez à ce que personne ne soit coincé lors de l'ouverture et de la fermeture du toit ouvrant.

En cas de danger, relâchez la touche. Pendant le mouvement automatique, actionnez brièvement la touche dans n'importe quelle direction pour arrêter le mouvement du toit ouvrant.

#### ATTENTION

Le verre du toit ouvrant peut se briser en cas d'accident. Si vous n'attachez pas votre ceinture de sécurité, vous risquez d'être projeté à travers l'ouverture du toit en cas de retournement du véhicule. Par conséquent, bouclez toujours votre ceinture afin de limiter le risque de blessure.

#### ATTENTION

Les enfants risquent de se blesser s'ils actionnent le toit ouvrant.

Ne laissez jamais les enfants sans surveillance à l'intérieur du véhicule. Lorsque vous quittez le véhicule, prenez toujours la clé avec vous, même pour une absence de courte durée.

 Ouvrez le toit ouvrant uniquement lorsqu'il est débarrassé de la neige ou de la glace. Sinon, cela pourrait entraîner des dysfonctionnements.

Ne laissez pas d'objets aux arêtes vives dépasser de l'ouverture du toit ouvrant. Vous risquez d'endommager les baguettes d'étanchéité.

 Lorsque le toit ouvrant est ouvert, des bruits de résonance peuvent s'ajouter aux bruits aérodynamiques. Ces bruits sont dus à de faibles variations de pression dans l'habitacle. Pour réduire ou éliminer ces bruits, modifiez la position du toit ouvrant ou ouvrez légèrement une des vitres latérales.

### Commande du toit ouvrant

#### Ouverture et fermeture

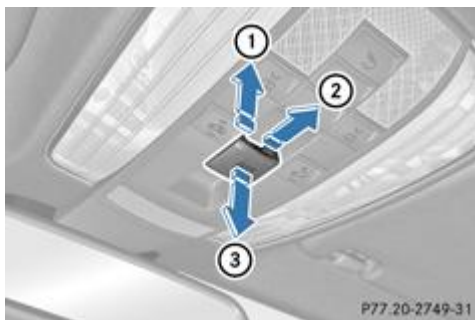

Unité de commande au plafonnier

- ① Soulèvement
- ② Ouverture
- ③ Fermeture/abaissement

- ▶ Tournez la clé en position **1** ou **2** dans le contacteur d'allumage.
  - ▶ Poussez ou tirez la touche  dans la direction correspondante.

**i** Si vous actionnez la touche  au-delà du point de résistance, vous déclenchez un mouvement automatique dans la direction correspondante. Vous pouvez arrêter le mouvement automatique en appuyant sur la touche une nouvelle fois.

Le cache du pare-soleil s'ouvre automatiquement lors de l'ouverture du toit ouvrant. Vous pouvez ouvrir ou fermer manuellement le cache du pare-soleil lorsque le toit ouvrant est relevé ou fermé.

**i** Vous pouvez encore commander le toit ouvrant une fois le moteur arrêté ou la clé retirée. Cette fonction reste disponible pendant 5 minutes ou jusqu'à ce que vous ouvriez une porte avant.

### Fermeture en cas de pluie

Lorsque la clé se trouve en position **0** dans le contacteur d'allumage ou qu'elle est retirée, le toit ouvrant se ferme automatiquement

- en cas de pluie
- en cas de température extérieure extrême
- au bout de 6 heures
- en cas de défaut de l'alimentation en tension

L'arrière du toit se soulève ensuite afin que l'habitacle continue d'être ventilé.

**i** Si le toit se bloque au cours de la fermeture en cas de pluie, il se rouvre légèrement. La fonction « Fermeture en cas de pluie » est alors désactivée.

Le toit ne se ferme pas

- si l'arrière est soulevé
- s'il est bloqué
- s'il ne pleut pas sur le capteur de pluie du pare-brise (lorsque le véhicule est arrêté sous un pont ou stationne sous un auvent, par exemple)

### Réinitialisation

**!** Si, après la réinitialisation, le toit ouvrant ne peut pas être ouvert ou fermé complètement, adressez-vous à un atelier qualifié.



Si le toit ouvrant s'ouvre ou se ferme uniquement par à-coups, réinitialisez-le.

- ▶ Tournez la clé en position **1** ou **2** dans le contacteur d'allumage.
  - ▶ Soulevez complètement l'arrière du toit ouvrant [Plus de détails](#).
    - ▶ Maintenez la touche  appuyée pendant encore 1 seconde.
      - ▶ Vérifiez que vous pouvez de nouveau ouvrir et fermer complètement le toit ouvrant [Plus de détails](#).
        - ▶ Si ce n'est pas le cas, répétez les étapes ci-dessus.

## Problèmes relatifs au toit ouvrant

### ATTENTION

Vous pouvez être gravement, voire mortellement blessé lors de la fermeture forcée ou sans protection anticoincement du toit ouvrant. Veillez à ce que personne ne soit coincé lors de la fermeture du toit ouvrant.

| Problème  | Les causes possibles/conséquences et ► solutions   |
|---|--|
| Il est impossible de fermer le toit ouvrant et la cause du blocage n'est pas visible. | <p>Si le toit ouvrant se bloque lors de sa fermeture et se rouvre légèrement :</p> <ul style="list-style-type: none"><li>► Immédiatement après le blocage, tirez de nouveau la touche , située sur l'unité de commande au plafonnier, jusqu'au point de résistance et maintenez-la tirée jusqu'à ce que le toit soit fermé.<br/>Le toit ouvrant est fermé avec une plus grande force.</li></ul> <p>Si le toit ouvrant se bloque une nouvelle fois lors de sa fermeture et se rouvre légèrement :</p> <ul style="list-style-type: none"><li>► Immédiatement après le blocage, tirez de nouveau la touche , située sur l'unité de commande au plafonnier, jusqu'au point de résistance et maintenez-la tirée jusqu'à ce que le toit soit fermé.<br/>Le toit ouvrant se ferme sans protection anticoincement.</li></ul> |

## Notes de bas de page

Date de l'impression:

22.07.2012

Notice d'utilisation interactive [Approfondissement | Ouverture et fermeture | Toit ouvrant]

Edition: ÄJ 2012-1a

Remarque : la notice d'utilisation en ligne correspond toujours à la dernière version disponible. D'éventuels écarts par rapport à votre véhicule ne sont cependant pas à exclure dans la mesure où Mercedes-Benz adapte en permanence ses véhicules à une technologie en constante évolution et en modifie régulièrement la forme et l'équipement. Notez que cette version en ligne ne remplace en aucun cas la notice d'utilisation imprimée qui vous a été remise avec le véhicule.

Date de l'impression:

22.07.2012

Notice d'utilisation interactive [Approfondissement | Sièges, volant et rétroviseurs | Position assise correcte du conducteur]

Edition: ÄJ 2012-1a

Remarque : la notice d'utilisation en ligne correspond toujours à la dernière version disponible. D'éventuels écarts par rapport à votre véhicule ne sont cependant pas à exclure dans la mesure où Mercedes-Benz adapte en permanence ses véhicules à une technologie en constante évolution et en modifie régulièrement la forme et l'équipement. Notez que cette version en ligne ne remplace en aucun cas la notice d'utilisation imprimée qui vous a été remise avec le véhicule.

## Position assise correcte du conducteur



► Lors du réglage du siège, tenez compte des consignes de sécurité [Plus de détails](#).

► Vérifiez que le réglage du siège ③ est correct.

Réglage électrique des sièges [Plus de détails](#)

Lors du réglage des sièges, veillez à ce que

- vous soyez le plus éloigné possible de l'airbag frontal du conducteur
- vous adoptiez une position assise droite et normale
- vous puissiez boucler votre ceinture de sécurité correctement
- le dossier de votre siège se trouve presque à la verticale
- l'inclinaison de l'assise du siège soit réglée de manière à obtenir un léger soutien au niveau des cuisses
- vous puissiez enfoncer aisément les pédales

► Vérifiez que le réglage de l'appuie-tête est correct.

Ce faisant, veillez à ce que l'appuie-tête soit réglé de manière à ce que votre tête soit soutenue à hauteur des yeux et repose au centre de l'appuie-tête.

► Lors du réglage du volant, respectez les consignes de sécurité [Plus de détails](#).

► Vérifiez que le réglage du volant ① est correct.

Réglage manuel du volant [Plus de détails](#)

Réglage électrique du volant [Plus de détails](#)

Lors du réglage du volant, veillez à ce que

- vos bras soient légèrement pliés lorsque vous tenez le volant
- vos jambes puissent bouger librement
- vous puissiez voir parfaitement tous les affichages sur le combiné d'instruments

► Respectez les consignes de sécurité relatives aux ceintures de sécurité [Plus de détails](#).

► Vérifiez que la ceinture de sécurité ② est bouclée correctement [Plus de détails](#).

La ceinture de sécurité doit

- bien s'appliquer sur le corps
- passer sur l'épaule
- passer, au niveau des hanches, dans le pli de l'aîne

► Avant de démarrer, réglez les rétroviseurs intérieur et extérieurs de manière à avoir une bonne vue d'ensemble de la circulation [Plus de détails](#).

► **Véhicules équipés de la fonction Mémoires** : enregistrez les réglages du siège, du volant et des rétroviseurs extérieurs avec

## Notes de bas de page

Date de l'impression:

22.07.2012

Notice d'utilisation interactive [Approfondissement | Sièges, volant et rétroviseurs | Position assise correcte du conducteur]

Edition: ÄJ 2012-1a

Remarque : la notice d'utilisation en ligne correspond toujours à la dernière version disponible. D'éventuels écarts par rapport à votre véhicule ne sont cependant pas à exclure dans la mesure où Mercedes-Benz adapte en permanence ses véhicules à une technologie en constante évolution et en modifie régulièrement la forme et l'équipement. Notez que cette version en ligne ne remplace en aucun cas la notice d'utilisation imprimée qui vous a été remise avec le véhicule.

Date de l'impression:

22.07.2012

Notice d'utilisation interactive [Approfondissement | Sièges, volant et rétroviseurs | Sièges]

Edition: ÄJ 2012-1a

Remarque : la notice d'utilisation en ligne correspond toujours à la dernière version disponible. D'éventuels écarts par rapport à votre véhicule ne sont cependant pas à exclure dans la mesure où Mercedes-Benz adapte en permanence ses véhicules à une technologie en constante évolution et en modifie régulièrement la forme et l'équipement. Notez que cette version en ligne ne remplace en aucun cas la notice d'utilisation imprimée qui vous a été remise avec le véhicule.

## Sièges

### Contenu

- Consignes de sécurité importantes
- Réglage électrique des sièges
- Réglage des appuie-tête
- Réglage des sièges multicontours
- Réglage des sièges multicontours actifs
- Réglage du soutien lombaire
- Réglage du soutien lombaire à 4 réglages
- Mise en marche et arrêt du chauffage des sièges
- Mise en marche et arrêt de la ventilation des sièges

### Consignes de sécurité importantes

#### ATTENTION

Vous pouvez régler les sièges lorsque la clé ne se trouve pas dans le contacteur d'allumage. Par conséquent, ne laissez pas les enfants sans surveillance à l'intérieur du véhicule. Ils pourraient se coincer en essayant de régler les sièges.

#### ATTENTION

Régalez le siège du conducteur uniquement lorsque le véhicule est à l'arrêt, car cela détourne votre attention de la circulation. En outre, le mouvement du siège pourrait vous faire perdre le contrôle du véhicule et vous pourriez provoquer un accident.

#### ATTENTION

Si vous ne faites pas attention lorsque vous réglez la hauteur du siège, vous risquez de vous coincer et de vous blesser ou de coincer et de blesser d'autres personnes. Les enfants notamment pourraient actionner par mégarde les touches de réglage électrique des sièges et se coincer.

Veillez

- à ne pas glisser vos mains sous la tringlerie du système de réglage lors du déplacement du siège
- à ce que les enfants qui se trouvent dans le véhicule ne glissent pas leurs mains sous les leviers

#### ATTENTION

Veillez à ce que personne ne soit coincé lors du réglage des sièges.

Tenez compte des remarques relatives aux airbags.

Attachez les enfants conformément aux recommandations qui figurent dans la section « Transport des enfants ».

#### ATTENTION

Veillez à ce que votre tête soit soutenue à hauteur des yeux et repose au centre de l'appuie-tête. Si votre tête n'est pas soutenue correctement par l'appuie-tête, vous risquez d'être gravement blessé au niveau des vertèbres cervicales en cas d'accident. Ne conduisez jamais sans appuie-tête verrouillé et réglé.

#### ATTENTION

Une ceinture de sécurité peut offrir la protection prévue uniquement si le dossier du siège se trouve presque à la verticale et si la personne assise se tient droite. Evitez les positions du siège qui gênent le passage de la ceinture de sécurité. Réglez par conséquent le dossier le plus à la verticale possible. Ne conduisez jamais avec le dossier fortement incliné vers l'arrière. Sinon, vous pourriez être gravement, voire mortellement blessé en cas d'accident ou de freinage brutal.

- !** Pour éviter d'endommager les sièges et le chauffage des sièges, tenez compte des remarques suivantes :
- Veillez à ne pas renverser de liquides sur les sièges. Si quelque chose venait néanmoins à se répandre sur les sièges, séchez-les aussi rapidement que possible.
  - Si les housses sont mouillées ou humides, ne mettez pas le chauffage des sièges en marche. Ne vous servez pas non plus du chauffage des sièges pour sécher les sièges.
  - Nettoyez les housses conformément aux recommandations qui figurent dans le chapitre « Entretien de l'intérieur du véhicule ».
  - Ne transportez pas de charges lourdes sur les sièges. Ne posez pas non plus d'objets pointus sur les assises (couteaux, clous ou outils, par exemple). Dans la mesure du possible, utilisez les sièges uniquement pour le transport des personnes.
  - En cas d'utilisation du chauffage des sièges, ne couvrez pas les sièges avec des matériaux isolants (couvertures, manteaux, sacs, housses de protection, sièges-enfants ou rehausses de siège, par exemple).

- !** Pour éviter d'endommager les sièges et le chauffage des sièges, tenez compte des remarques suivantes :
- Veillez à ne pas renverser de liquides sur les sièges. Si quelque chose venait néanmoins à se répandre sur les sièges, séchez-les aussi rapidement que possible.
  - Si les housses sont mouillées ou humides, ne mettez pas le chauffage des sièges en marche. Ne vous servez pas non plus du chauffage des sièges pour sécher les sièges.
  - Nettoyez les housses conformément aux recommandations (voir la rubrique « Entretien »).
  - Ne transportez pas de charges lourdes sur les sièges. Ne posez pas non plus d'objets pointus sur les assises (couteaux, clous ou outils, par exemple). Dans la mesure du possible, utilisez les sièges uniquement pour le transport des personnes.
  - En cas d'utilisation du chauffage des sièges, ne couvrez pas les sièges avec des matériaux isolants (couvertures, manteaux, sacs, housses de protection, sièges-enfants ou rehausses de siège, par exemple).

- !** Avant de remettre les sièges en position de marche, assurez-vous que le plancher devant et derrière les sièges n'est pas encombré par des objets. Les sièges et/ou les objets risquent d'être endommagés.

- i** Les appuie-tête des sièges avant sont équipés du système NECK-PRO [Plus de détails](#). C'est pourquoi les appuie-tête des sièges avant ne peuvent pas être déposés.
- Pour de plus amples informations, adressez-vous à un atelier qualifié.

- i** Thèmes associés :
- Banquette arrière fractionnable [Plus de détails](#)

## Réglage électrique des sièges



- ① Hauteur de l'appuie-tête
- ② Inclinaison de l'assise
- ③ Hauteur du siège
- ④ Approche du siège
- ⑤ Inclinaison du dossier

Véhicules équipés de la fonction Mémoires : si le système PRE-SAFE® a été activé, le siège du passager est réglé dans

**i** une meilleure position s'il ne procure pas une position favorable.

**i** Vous pouvez mémoriser les réglages des sièges grâce à la fonction Mémoires [Plus de détails](#).

**i** Véhicules équipés d'une banquette arrière fractionnable et de la fonction Mémoires : lorsque vous basculez l'un des dossiers arrière vers l'avant, le siège avant correspondant s'avance légèrement si nécessaire.

**i** Véhicules équipés de la fonction Mémoires : lorsque vous avancez ou reculez le siège, l'appuie-tête descend ou monte automatiquement.

## Réglage des appuie-tête

### Réglage manuel des appuie-tête

#### Réglage en hauteur des appuie-tête



► **Plus haut** : tirez l'appuie-tête vers le haut jusqu'à la position souhaitée.

► **Plus bas** : poussez le bouton de déverrouillage ① et abaissez l'appuie-tête jusqu'à la position souhaitée.

#### Réglage de l'inclinaison des appuie-tête



► Tirez ou poussez le coussin de l'appuie-tête (flèches) par le bord inférieur.

#### Réglage électrique des appuie-tête



► **Réglage en hauteur de l'appuie-tête** : actionnez la touche de réglage de l'appuie-tête ① vers le haut ou vers le bas (flèches).

#### Réglage des appuie-tête confort

**⚠ ATTENTION**

Lorsque vous souhaitez rabattre les joues latérales de l'appuie-tête vers l'arrière, ne saisissez pas l'appuie-tête entre la joue et le support de l'appuie-tête. Sinon, vous pourriez vous coincer les doigts.

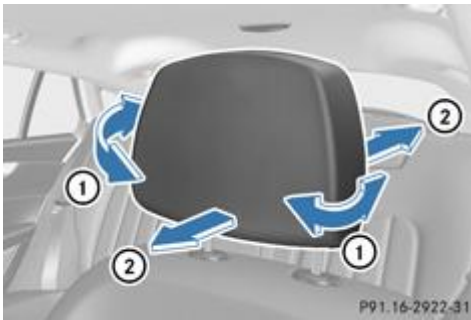

- ▶ **Réglage des joues latérales** : tirez ou poussez la ou les joues latérales ① jusqu'à la position souhaitée.
- ▶ **Réglage de l'inclinaison de l'appuie-tête** : tirez ou poussez l'appuie-tête (flèches ②).

### Appuie-tête arrière

#### Réglage de l'inclinaison des appuie-tête arrière

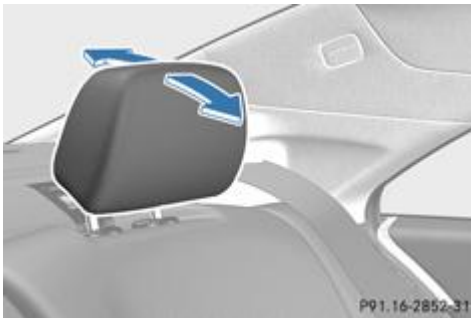

- ▶ Tirez ou poussez le haut de l'appuie-tête jusqu'à la position souhaitée.

#### Dépose et pose des appuie-tête arrière

**⚠ ATTENTION**

Faites asseoir les occupants uniquement sur des sièges munis d'appuie-tête. Vous réduisez ainsi le risque de blessure des occupants en cas d'accident.

- !** Lorsque vous déposez les appuie-tête arrière, assurez-vous que le store pare-soleil de la lunette arrière est enroulé. Sinon, vous pourriez endommager le store pare-soleil.

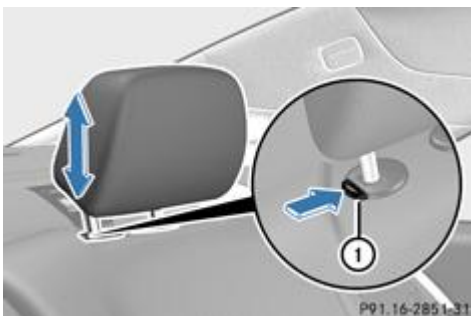

- ▶ **Dépose** : tirez l'appuie-tête vers le haut jusqu'en butée.
  - ▶ Appuyez sur le bouton de déverrouillage ① et retirez l'appuie-tête des guides.
    - ▶ **Pose** : mettez l'appuie-tête en place de manière à ce que la tige avec les crans se trouve à gauche, vu dans le sens de la marche.
- ▶ Enfoncez l'appuie-tête jusqu'à encliquetage audible.

## Réglage des sièges multicontours



- ① Réglage de l'appui des cuisses
- ② Réglage du galbe du dossier dans la zone lombaire
- ③ Réglage du galbe du dossier dans la zone dorsale
- ④ Réglage des joues latérales du dossier

Pour apporter un meilleur soutien à votre colonne vertébrale et améliorer le soutien latéral, vous pouvez adapter le galbe des sièges avant à votre morphologie.

- ▶ Assurez-vous que la clé se trouve en position **2** dans le contacteur d'allumage.

## Réglage des sièges multicontours actifs

### Vue d'ensemble

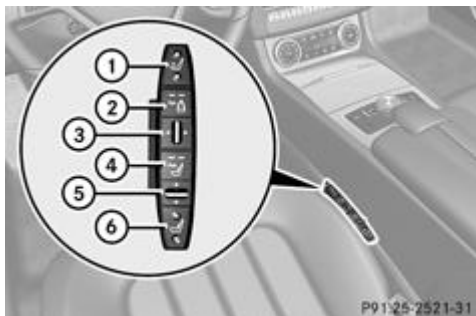

- ① Réglage de la profondeur d'assise
- ② Activation et désactivation de la fonction dynamique
- ③ Réglage des joues latérales du dossier
- ④ Activation et désactivation de la fonction massage
- ⑤ Réglage du galbe du dossier plus/moins prononcé
- ⑥ Réglage du galbe du dossier vers le haut/bas

Les sièges multicontours actifs adaptent automatiquement les appuis latéraux du dossier à votre style de conduite actuel.

### Fonction dynamique

La fonction dynamique adapte les coussins d'air qui se trouvent dans les joues latérales du dossier de manière à ce qu'ils assurent un soutien latéral optimal.

- ▶ **Activation** : appuyez 1 ou 2 fois sur la touche ② jusqu'à ce que le niveau souhaité soit atteint. 1 ou 2 voyants incorporés à la touche ② s'allument.

- **Désactivation** : appuyez sur la touche ② autant de fois qu'il est nécessaire pour que tous les voyants incorporés à la touche ② s'éteignent.

Vous pouvez choisir entre 2 niveaux différents.

|                      |  |
|----------------------|--|
| Niveau 1 (1 voyant)  | Niveau standard : maintien latéral léger et établissement lent de la pression de gonflage dans les joues latérales du dossier.     |
| Niveau 2 (2 voyants) | Niveau sportif : maintien latéral renforcé et établissement rapide de la pression de gonflage dans les joues latérales du dossier. |

### Fonction massage (PULSE)

La fonction massage permet d'éviter les courbatures lors des longs trajets. Vous pouvez choisir entre 2 niveaux.

- **Activation** : appuyez 1 ou 2 fois sur la touche ④ jusqu'à ce que le niveau souhaité soit atteint. 1 ou 2 voyants incorporés à la touche ④ s'allument. L'air des coussins de la zone lombaire est pulsé pendant 20 minutes environ.

### Réglage du soutien lombaire

Pour apporter un meilleur soutien à la colonne vertébrale, vous pouvez régler le galbe du dossier du siège du conducteur.

- Actionnez le levier ① (flèches) jusqu'à obtention du galbe souhaité.

### Réglage du soutien lombaire à 4 réglages

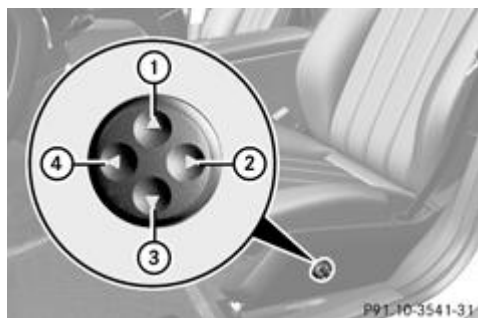

- ① Réglage du galbe du dossier vers le haut
- ② Réglage du galbe du dossier moins prononcé
- ③ Réglage du galbe du dossier vers le bas
- ④ Réglage du galbe du dossier plus prononcé

Afin d'apporter un meilleur soutien à la colonne vertébrale, vous pouvez adapter le galbe du dossier des sièges avant à votre morphologie.

### Mise en marche et arrêt du chauffage des sièges

#### Mise en marche et arrêt

#### ATTENTION

Si vous enclenchez plusieurs fois de suite le chauffage des sièges sur le niveau 3, la surface des sièges risque de devenir très chaude. Dans le cas des personnes qui ont une sensibilité réduite à la chaleur ou qui ont une capacité de réaction limitée aux températures élevées, cela peut avoir des effets sur la santé, voire provoquer des lésions similaires à des brûlures. Par conséquent, n'enclenchez pas le chauffage des sièges plusieurs fois de suite sur le niveau 3.

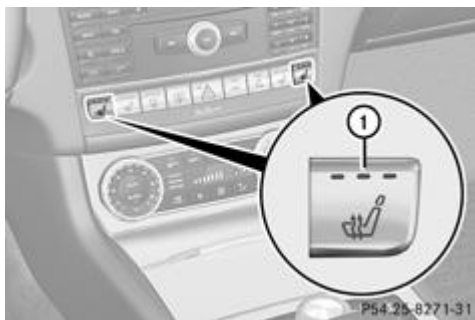

Siège du conducteur et siège du passager

Les 3 voyants rouges incorporés à la touche indiquent le niveau de chauffage sélectionné.

Le chauffage passe automatiquement du niveau **3** au niveau **2** au bout de 8 minutes environ.

Le chauffage passe automatiquement du niveau **2** au niveau **1** au bout de 10 minutes environ.

Sur le niveau **1**, le chauffage s'arrête automatiquement au bout de 20 minutes environ.

- ▶ Assurez-vous que la clé se trouve en position **1** ou **2** dans le contacteur d'allumage.
  - ▶ **Mise en marche** : appuyez sur la touche ① autant de fois qu'il est nécessaire pour sélectionner le niveau de chauffage souhaité.
  - ▶ **Arrêt** : appuyez sur la touche ① autant de fois qu'il est nécessaire pour que tous les voyants soient éteints.

**i** Lorsque la tension de la batterie est trop basse, il se peut que le chauffage des sièges s'arrête.

### Problèmes relatifs au chauffage des sièges

Le chauffage du siège s'est arrêté trop tôt ou ne peut pas être mis en marche. La tension du réseau de bord est trop basse car le nombre de consommateurs électriques en marche est trop important.

- ▶ Arrêtez les consommateurs électriques qui ne sont pas indispensables (chauffage de la lunette arrière ou éclairage intérieur, par exemple).

### Mise en marche et arrêt de la ventilation des sièges

#### Mise en marche et arrêt



Les 3 voyants bleus incorporés aux touches indiquent le niveau de ventilation sélectionné.

- ▶ Assurez-vous que la clé se trouve en position **1** ou **2** dans le contacteur d'allumage.
  - ▶ **Mise en marche** : appuyez sur la touche ① autant de fois qu'il est nécessaire pour sélectionner le niveau de ventilation souhaité.
  - ▶ **Arrêt** : appuyez sur la touche ① autant de fois qu'il est nécessaire pour que tous les voyants soient éteints.

**i** Lorsque la tension de la batterie est trop basse, il se peut que la ventilation des sièges s'arrête.

 Vous pouvez ouvrir les vitres latérales et le toit ouvrant avec l'ouverture confort [Plus de détails](#). La ventilation du siège du conducteur se règle alors automatiquement sur le niveau le plus élevé.

### Problèmes relatifs à la ventilation des sièges

La ventilation du siège s'est arrêtée trop tôt ou ne peut pas être mise en marche. La tension du réseau de bord est trop basse car le nombre de consommateurs électriques en marche est trop important.

- Arrêtez les consommateurs électriques qui ne sont pas indispensables (chauffage de la lunette arrière ou éclairage intérieur, par exemple).

---

### Notes de bas de page

Date de l'impression:

22.07.2012

Notice d'utilisation interactive [Approfondissement | Sièges, volant et rétroviseurs | Sièges]

Edition: ÄJ 2012-1a

Remarque : la notice d'utilisation en ligne correspond toujours à la dernière version disponible. D'éventuels écarts par rapport à votre véhicule ne sont cependant pas à exclure dans la mesure où Mercedes-Benz adapte en permanence ses véhicules à une technologie en constante évolution et en modifie régulièrement la forme et l'équipement. Notez que cette version en ligne ne remplace en aucun cas la notice d'utilisation imprimée qui vous a été remise avec le véhicule.

Date de l'impression:

22.07.2012

Notice d'utilisation interactive [Approfondissement | Sièges, volant et rétroviseurs | Volant]

Edition: ÄJ 2012-1a

Remarque : la notice d'utilisation en ligne correspond toujours à la dernière version disponible. D'éventuels écarts par rapport à votre véhicule ne sont cependant pas à exclure dans la mesure où Mercedes-Benz adapte en permanence ses véhicules à une technologie en constante évolution et en modifie régulièrement la forme et l'équipement. Notez que cette version en ligne ne remplace en aucun cas la notice d'utilisation imprimée qui vous a été remise avec le véhicule.

## Volant

### Contenu

- Consignes de sécurité importantes
- Réglage manuel du volant
- Réglage électrique du volant
- Chauffage du volant
- Aide à la montée et à la descente

### Consignes de sécurité importantes

#### ATTENTION

Réglez le volant uniquement lorsque le véhicule est à l'arrêt. Si vous réglez le volant pendant la marche ou si vous roulez alors que le volant n'est pas verrouillé, vous risquez de perdre le contrôle du véhicule.

Le réglage électrique du volant est possible à tout moment. Par conséquent, ne laissez pas les enfants sans surveillance à l'intérieur du véhicule et ne les laissez pas accéder au véhicule déverrouillé. Si les enfants peuvent accéder sans surveillance à un véhicule, ils pourraient provoquer un accident et/ou subir des blessures graves.

### Réglage manuel du volant



- ① Levier de déverrouillage
- ② Réglage en hauteur du volant
- ③ Réglage en profondeur du volant

- ▶ Abaissez complètement le levier de déverrouillage ①.  
La colonne de direction est déverrouillée.
- ▶ Réglez le volant dans la position souhaitée.
  - ▶ Relevez complètement le levier de déverrouillage ①.  
La colonne de direction est verrouillée.
- ▶ Vérifiez que la colonne de direction est verrouillée. Pour cela, essayez d'actionner le volant vers le haut ou vers le bas ou de le déplacer dans le sens de la profondeur.

### Réglage électrique du volant

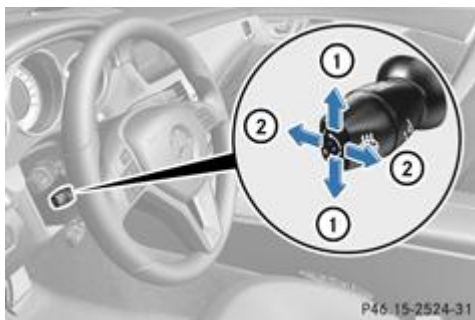

- ① Réglage en hauteur du volant
- ② Réglage en profondeur du volant

**i** Thèmes associés :

- Aide à la montée et à la descente [Plus de détails](#)
- Mémorisation des réglages [Plus de détails](#)

## Chauffage du volant

### Mise en marche et arrêt

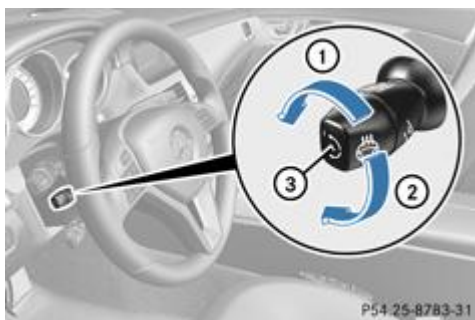

- ▶ Assurez-vous que la clé se trouve en position **2** dans le contacteur d'allumage.
- ▶ **Mise en marche et arrêt** : tournez la manette dans le sens de la flèche ① ou ②.  
Le voyant ③ s'allume ou s'éteint.

Véhicules sans fonction KEYLESS-GO : lorsque vous retirez la clé du contacteur d'allumage, le chauffage du volant s'arrête.

Véhicules équipés de la fonction KEYLESS-GO : lorsque vous coupez le contact et que vous ouvrez la porte du conducteur, le chauffage du volant s'arrête.

**i** Le chauffage du volant ne s'arrête pas automatiquement.

### Problèmes relatifs au chauffage du volant

Lorsque le voyant du chauffage du volant ③ clignote, cela signifie que le chauffage du volant s'est arrêté automatiquement. La tension du réseau de bord est trop basse car le nombre de consommateurs électriques en marche est trop important.

- ▶ Arrêtez les consommateurs électriques qui ne sont pas indispensables (chauffage de la lunette arrière ou éclairage intérieur, par exemple).  
Le chauffage du volant se remet automatiquement en marche dès que la batterie est suffisamment chargée.

## Aide à la montée et à la descente

### Consignes de sécurité importantes

**⚠ ATTENTION**

Veillez à ce que personne ne soit coincé lorsque l'aide à la montée et à la descente entre en action.

Si quelqu'un risque d'être coincé, interrompez la procédure de réglage. Pour cela,

- actionnez le contacteur de réglage du volant
- appuyez brièvement sur une des touches de position de la fonction Mémoires

La colonne de direction s'immobilise immédiatement.

Ne maintenez pas la touche de position de la fonction Mémoires appuyée, sinon la fonction Mémoires est activée et le volant et le siège se mettent à bouger.

Ne laissez pas les enfants sans surveillance à l'intérieur du véhicule. Ils pourraient ouvrir la porte du conducteur, activer involontairement l'aide à la montée et être coincés.

L'aide à la montée et à la descente vous facilite la montée à bord et la descente du véhicule.

Vous pouvez activer et désactiver l'aide à la montée et à la descente par l'intermédiaire de l'ordinateur de bord [Plus de détails](#).

### Position du volant alors que l'aide à la montée et à la descente est activée

Le volant se déplace vers le haut lorsque

- vous retirez la clé du contacteur d'allumage
- vous ouvrez la porte du conducteur alors que la fonction KEYLESS-GO se trouve en position **1**
- vous ouvrez la porte du conducteur alors que la clé se trouve en position **0** ou **1** dans le contacteur d'allumage



Le volant se déplace vers le haut uniquement s'il ne se trouve pas déjà en butée supérieure.

### Position du volant pour la conduite

Le volant reprend la dernière position réglée lorsque

- la porte du conducteur est fermée et que
  - vous introduisez la clé dans le contacteur d'allumage
- ou
- vous appuyez 1 fois sur la touche de démarrage et d'arrêt dans le cas des véhicules équipés de la fonction KEYLESS-GO

Si vous fermez la porte du conducteur alors que le contact est mis, le volant reprend également la dernière position réglée.

La dernière position du volant est mémorisée au moment où vous coupez le contact ou lorsque vous l'enregistrez avec la fonction Mémoires [Plus de détails](#).

### Aide à la descente active en cas d'accident

Si l'aide à la descente active en cas d'accident se déclenche lors d'un accident, la colonne de direction se déplace vers le haut lors de l'ouverture de la porte du conducteur. Ceci se produit indépendamment de la position de la clé dans le contacteur d'allumage. Cela permet de faciliter la descente et le sauvetage des occupants.

L'aide à la descente active en cas d'accident n'est opérationnelle que si l'aide à la montée et à la descente a été activée dans l'ordinateur de bord.

### Notes de bas de page

Date de l'impression:

22.07.2012

Notice d'utilisation interactive [Approfondissement | Sièges, volant et rétroviseurs | Volant]

Edition: ÄJ 2012-1a

Remarque : la notice d'utilisation en ligne correspond toujours à la dernière version disponible. D'éventuels écarts par rapport à votre véhicule ne sont cependant pas à exclure dans la mesure où Mercedes-Benz adapte en permanence ses véhicules à une technologie en constante évolution et en modifie régulièrement la forme et l'équipement. Notez que cette version en ligne ne remplace en aucun cas la notice d'utilisation imprimée qui vous a été remise avec le véhicule.

Date de l'impression:

22.07.2012

Notice d'utilisation interactive [Approfondissement | Sièges, volant et rétroviseurs | Rétroviseurs]

Edition: ÄJ 2012-1a

Remarque : la notice d'utilisation en ligne correspond toujours à la dernière version disponible. D'éventuels écarts par rapport à votre véhicule ne sont cependant pas à exclure dans la mesure où Mercedes-Benz adapte en permanence ses véhicules à une technologie en constante évolution et en modifie régulièrement la forme et l'équipement. Notez que cette version en ligne ne remplace en aucun cas la notice d'utilisation imprimée qui vous a été remise avec le véhicule.

## Rétroviseurs

### Contenu

- Rétroviseur intérieur
- Rétroviseurs extérieurs
- Rétroviseurs à commutation jour/nuit automatique
- Position « marche arrière » du rétroviseur extérieur côté passager

### Rétroviseur intérieur



- **Commutation jour/nuit** : basculez le levier de commutation ① vers l'avant ou vers l'arrière.

### Rétroviseurs extérieurs

#### Réglage des rétroviseurs extérieurs

#### ATTENTION

Les rétroviseurs extérieurs donnent une image réduite. Les objets sont en réalité plus près qu'ils ne le paraissent. Vous pouvez vous tromper dans l'appréciation de la distance qui vous sépare des véhicules qui vous suivent et provoquer un accident, par exemple lors d'un changement de file. Vérifiez par conséquent que la distance réelle par rapport aux véhicules qui vous suivent est suffisante en jetant un coup d'œil par-dessus votre épaule.



- Assurez-vous que la clé se trouve en position 1 ou 2 dans le contacteur d'allumage.
  - Appuyez sur la touche ① pour sélectionner le rétroviseur gauche ou sur la touche ② pour sélectionner le rétroviseur droit. Le voyant incorporé à la touche correspondante s'allume en rouge. Le voyant s'éteint au bout d'un certain temps. Tant qu'il est allumé, vous pouvez régler le rétroviseur extérieur correspondant avec la touche de réglage ③.
- Appuyez sur le haut, le bas, le côté gauche ou le côté droit de la touche de réglage ③ jusqu'à ce que le rétroviseur soit réglé

correctement. Veillez à avoir une bonne vue d'ensemble de la circulation.

Les rétroviseurs extérieurs sont asphériques et offrent de ce fait un champ de vision plus important.

Les rétroviseurs extérieurs sont chauffés automatiquement lorsque le chauffage de la lunette arrière est en marche et que la température extérieure est basse.

### Rabattement et déploiement électriques des rétroviseurs extérieurs



- ▶ Assurez-vous que la clé se trouve en position **1** ou **2** dans le contacteur d'allumage.
- ▶ Appuyez brièvement sur la touche **1**.  
Les 2 rétroviseurs extérieurs se rabattent ou se déploient.

**i** Veillez à ce que les rétroviseurs soient entièrement déployés. Sinon, ils pourraient vibrer pendant la marche.

### Réinitialisation des rétroviseurs extérieurs

Lorsque la batterie a été débranchée ou déchargée, vous devez réinitialiser les rétroviseurs extérieurs. Sinon, les rétroviseurs extérieurs ne se rabattent pas même si la fonction « Rabattement des rétroviseurs extérieurs lors du verrouillage » est activée dans l'ordinateur de bord [Plus de détails](#).

- ▶ Assurez-vous que la clé se trouve en position **1** dans le contacteur d'allumage.
- ▶ Appuyez brièvement sur la touche **1**.

### Rabattement et déploiement automatiques des rétroviseurs extérieurs

Lorsque la fonction « Rabattement des rétroviseurs extérieurs lors du verrouillage » est activée dans l'ordinateur de bord [Plus de détails](#),

- les rétroviseurs extérieurs sont rabattus automatiquement dès que vous verrouillez le véhicule de l'extérieur
- les rétroviseurs extérieurs sont déployés automatiquement dès que vous déverrouillez le véhicule et ouvrez la porte du conducteur ou du passager

**i** Les rétroviseurs extérieurs ne se déploient pas automatiquement s'ils ont préalablement été rabattus manuellement.

### Déboîtement des rétroviseurs extérieurs

Lorsqu'un rétroviseur extérieur a été déboîté violemment vers l'avant ou l'arrière, procédez de la manière suivante :

- ▶ **Véhicules équipés de rétroviseurs extérieurs rabattables manuellement** : remettez le rétroviseur extérieur dans sa position correcte à la main.
- ▶ **Véhicules équipés de rétroviseurs extérieurs rabattables électriquement** : appuyez sur la touche de rabattement des rétroviseurs **1** et maintenez-la appuyée jusqu'à ce que vous entendiez un cliquetis suivi d'un claquement [Plus de détails](#). Le boîtier du rétroviseur est de nouveau encliqueté et vous pouvez régler le rétroviseur extérieur comme à l'accoutumée [Plus de détails](#).

### Rétroviseurs à commutation jour/nuit automatique

## ATTENTION

Les rétroviseurs ne passent pas automatiquement sur la position nuit si la lumière incidente des projecteurs n'atteint pas directement le capteur qui se trouve dans le rétroviseur intérieur, par exemple en raison du chargement.

La lumière incidente pourrait vous éblouir. Dès lors, vous ne seriez plus en mesure d'évaluer les conditions de circulation et pourriez provoquer un accident.

Le rétroviseur intérieur et le rétroviseur extérieur côté conducteur passent automatiquement en position nuit lorsque

- le contact est mis et que
- la lumière incidente des projecteurs des véhicules qui suivent atteint le capteur qui se trouve dans le rétroviseur intérieur

Les rétroviseurs ne passent pas sur la position nuit lorsque la marche arrière est engagée ou que l'éclairage intérieur est allumé.

## Position « marche arrière » du rétroviseur extérieur côté passager

### Réglage et mémorisation de la position « marche arrière » du rétroviseur extérieur côté passager

#### Par l'intermédiaire de la marche arrière



Vous pouvez régler le rétroviseur extérieur côté passager de manière à voir la roue arrière côté passager dès que vous engagez la marche arrière. Vous pouvez mémoriser ce réglage.

- ▶ Assurez-vous que le véhicule est à l'arrêt et que la clé se trouve en position **2** dans le contacteur d'allumage.
  - ▶ Appuyez sur la touche **2** de sélection du rétroviseur extérieur côté passager.
    - ▶ Engagez la marche arrière.  
Le rétroviseur extérieur côté passager se met dans la position « marche arrière » telle qu'elle a été réglée précédemment.
- ▶ Réglez le rétroviseur extérieur avec la touche de réglage **3** de manière à voir la roue arrière et le bord du trottoir.  
La position « marche arrière » est mémorisée.

 Le rétroviseur extérieur côté passager revient en position de marche lorsque vous mettez la boîte de vitesses sur une autre position.

#### Avec la touche de mémorisation des réglages

Vous pouvez régler le rétroviseur extérieur côté passager de manière à voir la roue arrière côté passager dès que vous engagez la marche arrière. Vous pouvez mémoriser cette position à l'aide de la touche de mémorisation des réglages **M** **4**.

- ▶ Assurez-vous que la clé se trouve en position **2** dans le contacteur d'allumage.
  - ▶ Lorsque le rétroviseur extérieur côté passager est sélectionné, réglez le rétroviseur extérieur avec la touche de réglage **3**.  
La roue arrière et le bord du trottoir doivent être visibles dans le rétroviseur.
- ▶ Appuyez sur la touche de mémorisation des réglages **M** **4**, puis appuyez sur n'importe quel côté de la touche de réglage **3** dans les 3 secondes qui suivent.  
Si le rétroviseur extérieur ne bouge pas, cela signifie que la position est mémorisée.
- ▶ Si le rétroviseur extérieur bouge, répétez la procédure.

#### Rappel de la position « marche arrière » du rétroviseur extérieur côté passager

- ▶ Tournez la clé en position **2** dans le contacteur d'allumage.

► Sélectionnez le rétroviseur extérieur côté passager avec la touche ②.

► Engagez la marche arrière.

Le rétroviseur extérieur côté passager pivote jusqu'à la position « marche arrière » mémorisée.

Le rétroviseur extérieur côté passager revient à sa position initiale

- dès que vous roulez à plus de 15 km/h
- si vous appuyez sur la touche ① de sélection du rétroviseur extérieur côté conducteur

---

## Notes de bas de page

Date de l'impression:

22.07.2012

Notice d'utilisation interactive [Approfondissement | Sièges, volant et rétroviseurs | Rétroviseurs]

Edition: ÄJ 2012-1a

Remarque : la notice d'utilisation en ligne correspond toujours à la dernière version disponible. D'éventuels écarts par rapport à votre véhicule ne sont cependant pas à exclure dans la mesure où Mercedes-Benz adapte en permanence ses véhicules à une technologie en constante évolution et en modifie régulièrement la forme et l'équipement. Notez que cette version en ligne ne remplace en aucun cas la notice d'utilisation imprimée qui vous a été remise avec le véhicule.

Date de l'impression:

22.07.2012

Notice d'utilisation interactive [Approfondissement | Sièges, volant et rétroviseurs | Fonction Mémoires]

Edition: ÄJ 2012-1a

Remarque : la notice d'utilisation en ligne correspond toujours à la dernière version disponible. D'éventuels écarts par rapport à votre véhicule ne sont cependant pas à exclure dans la mesure où Mercedes-Benz adapte en permanence ses véhicules à une technologie en constante évolution et en modifie régulièrement la forme et l'équipement. Notez que cette version en ligne ne remplace en aucun cas la notice d'utilisation imprimée qui vous a été remise avec le véhicule.

## Fonction Mémoires

### Contenu

[Mémorisation des réglages](#)

[Rappel des réglages mémorisés](#)

### Mémorisation des réglages

#### ATTENTION

Rappelez les réglages mémorisés côté conducteur uniquement lorsque le véhicule est à l'arrêt. Sinon, votre attention pourrait être détournée au moment où le volant et le siège se mettent à bouger et vous pourriez provoquer un accident.

#### ATTENTION

La fonction Mémoires peut être utilisée lorsque la clé ne se trouve pas dans le contacteur d'allumage. Par conséquent, ne laissez pas les enfants sans surveillance à l'intérieur du véhicule. Sinon, ils pourraient se coincer en essayant de régler les sièges ou le volant.

La fonction Mémoires vous permet de mémoriser jusqu'à 3 réglages différents, par exemple pour 3 personnes différentes.

Une position mémoire permet de mémoriser les réglages suivants :

- Position du siège, du dossier et de l'appui-tête
- Siège multicontour actif : profondeur d'assise, joues latérales du dossier, galbe du dossier, niveau de la fonction dynamique
- Côté conducteur : position du volant
- Côté conducteur : position du rétroviseur extérieur côté conducteur et côté passager



► Réglez le siège [Plus de détails](#).

► Du côté conducteur, réglez le volant [Plus de détails](#) et les rétroviseurs extérieurs [Plus de détails](#).

► Appuyez sur la touche de mémorisation des réglages **M**, puis appuyez sur une des touches de position mémoire **1**, **2** ou **3** dans les 3 secondes qui suivent.

Les réglages sont mémorisés dans la position mémoire sélectionnée et un signal de confirmation retentit.

### Rappel des réglages mémorisés

- Appuyez sur la touche de position mémoire **1**, **2** ou **3** jusqu'à ce que le siège, le volant et les rétroviseurs extérieurs aient repris les positions mémorisées.



Si vous relâchez la touche de position mémoire, les réglages sont immédiatement interrompus.

---

## Notes de bas de page

Date de l'impression:

22.07.2012

Notice d'utilisation interactive [Approfondissement | Sièges, volant et rétroviseurs | Fonction Mémoires]

Edition: ÄJ 2012-1a

Remarque : la notice d'utilisation en ligne correspond toujours à la dernière version disponible. D'éventuels écarts par rapport à votre véhicule ne sont cependant pas à exclure dans la mesure où Mercedes-Benz adapte en permanence ses véhicules à une technologie en constante évolution et en modifie régulièrement la forme et l'équipement. Notez que cette version en ligne ne remplace en aucun cas la notice d'utilisation imprimée qui vous a été remise avec le véhicule.

Date de l'impression:

22.07.2012

Notice d'utilisation interactive [Approfondissement | Eclairage et essuie-glaces | Eclairage extérieur]

Edition: ÄJ 2012-1a

Remarque : la notice d'utilisation en ligne correspond toujours à la dernière version disponible. D'éventuels écarts par rapport à votre véhicule ne sont cependant pas à exclure dans la mesure où Mercedes-Benz adapte en permanence ses véhicules à une technologie en constante évolution et en modifie régulièrement la forme et l'équipement. Notez que cette version en ligne ne remplace en aucun cas la notice d'utilisation imprimée qui vous a été remise avec le véhicule.

## Eclairage extérieur

### Contenu

- Consignes de sécurité importantes
- Voyages à l'étranger
- Réglage de l'éclairage extérieur
- Commodo
- Feux de détresse
- Lave-phares
- Intelligent Light System
- Assistant adaptatif des feux de route
- Désembuage des projecteurs à l'intérieur

### Consignes de sécurité importantes

Pour des raisons de sécurité, Mercedes-Benz vous recommande de rouler également avec l'éclairage allumé pendant la journée. Sur les véhicules destinés à certains pays, la commande de l'éclairage extérieur du véhicule peut différer en fonction de dispositions légales diverses ou pour des raisons de convenance.

### Voyages à l'étranger

#### Feux de croisement symétriques

Vous devez passer à des feux de croisement symétriques dans les pays où le côté de circulation diffère de celui du pays d'immatriculation. Grâce à cette mesure, les usagers circulant en sens inverse ne seront pas éblouis. Lorsque les feux sont réglés en position symétrique, le bord de la voie n'est plus éclairé si loin et si haut.

Régalez les projecteurs avant de franchir la frontière d'un de ces pays, et ce le plus près possible de la frontière [Plus de détails](#).

#### Feux de croisement asymétriques

Une fois entré dans le pays, réglez les projecteurs sur la position asymétrique, et ce, le plus près possible de la frontière [Plus de détails](#).

Lorsque les feux de croisement sont réglés en position symétrique, l'éclairage d'autoroute et l'éclairage antibrouillard à fonction étendue (Intelligent Light System) ne sont pas disponibles.

### Réglage de l'éclairage extérieur

#### Possibilités de réglage

Vous pouvez régler l'éclairage extérieur à l'aide

- du commutateur d'éclairage
- du commodo [Plus de détails](#)
- de l'ordinateur de bord [Plus de détails](#)

#### Commutateur d'éclairage

#### Utilisation

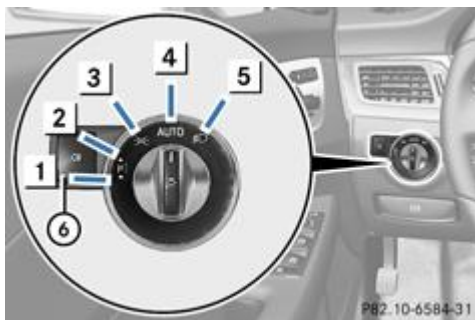

- 1 Feux de stationnement gauches
- 2 Feux de stationnement droits
- 3 Feux de position, éclairage de la plaque d'immatriculation et éclairage des instruments
- 4 Eclairage extérieur automatique commandé par le capteur de luminosité
- 5 Feux de croisement/feux de route
- 6 Feu antibrouillard arrière

Si vous entendez un signal d'alerte lorsque vous quittez le véhicule, cela peut signifier que l'éclairage est allumé.

► Tournez le commutateur d'éclairage sur **AUTO**.

L'éclairage extérieur (à l'exception des feux de position/feux de stationnement) s'éteint automatiquement lorsque

- vous retirez la clé du contacteur d'allumage
- vous ouvrez la porte du conducteur alors que la clé se trouve en position **0** dans le contacteur d'allumage

#### Eclairage extérieur automatique

#### ATTENTION

Lorsque le commutateur d'éclairage se trouve sur **AUTO**, les feux de croisement ne s'allument pas automatiquement en cas de brouillard, de chutes de neige ou d'intempéries pouvant gêner la visibilité (embruns, par exemple). Vous pouvez ainsi vous exposer à un danger ou mettre en danger d'autres personnes. Pour cette raison, tournez le commutateur d'éclairage sur dans ce type de situations.

L'éclairage extérieur automatique est une fonction conçue uniquement pour vous aider. Vous êtes responsable de l'éclairage de votre véhicule.



- 1 Feux de stationnement gauches
- 2 Feux de stationnement droits
- 3 Feux de position, éclairage de la plaque d'immatriculation et éclairage des instruments
- 4 Eclairage extérieur automatique commandé par le capteur de luminosité
- 5 Feux de croisement/feux de route
- 6 Feu antibrouillard arrière

Le commutateur d'éclairage est réglé par défaut sur **AUTO**. L'éclairage s'allume automatiquement en fonction de la luminosité ambiante (exception : en cas d'intempéries pouvant gêner la visibilité, telles que brouillard, chutes de neige ou embruns).

- Clé en position **1** dans le contacteur d'allumage : les feux de position s'allument ou s'éteignent automatiquement en fonction de la luminosité ambiante.
- Si vous avez activé la fonction « Eclairage de jour » par l'intermédiaire de l'ordinateur de bord, l'éclairage de jour ou les feux

de position et les feux de croisement s'allument ou s'éteignent automatiquement en fonction de la luminosité ambiante lorsque le moteur tourne.

► **Allumage de l'éclairage extérieur automatique** : tournez le commutateur d'éclairage sur **AUTO**.

L'éclairage de jour améliore la visibilité de votre véhicule pendant la journée. Pour cela, vous devez avoir activé la fonction « Eclairage de jour » par l'intermédiaire de l'ordinateur de bord [Plus de détails](#).

Lorsque les feux de croisement sont allumés, le voyant vert  qui se trouve sur le combiné d'instruments s'allume et l'éclairage de jour s'éteint ou son intensité diminue.

## Feux de croisement

### ATTENTION

Lorsque le commutateur d'éclairage se trouve sur **AUTO**, les feux de croisement ne s'allument pas automatiquement en cas de brouillard, de chutes de neige ou d'intempéries pouvant gêner la visibilité (embruns, par exemple). Vous pouvez ainsi vous exposer à un danger ou mettre en danger d'autres personnes. Pour cette raison, tournez le commutateur d'éclairage sur  dans ce type de situations.

L'éclairage extérieur automatique est une fonction conçue uniquement pour vous aider. Vous êtes responsable de l'éclairage de votre véhicule.

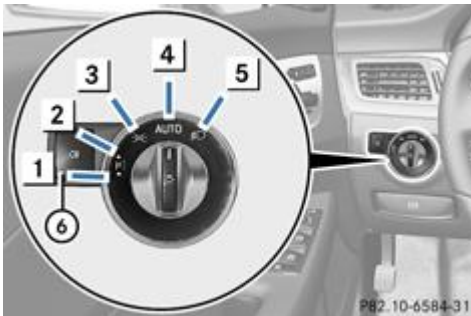

1  Feux de stationnement gauches

2  Feux de stationnement droits

3  Feux de position, éclairage de la plaque d'immatriculation et éclairage des instruments

4 **AUTO** Eclairage extérieur automatique commandé par le capteur de luminosité

5  Feux de croisement/feux de route

6  Feu antibrouillard arrière

Les feux de position et les feux de croisement s'allument lorsque le contact est mis et que le commutateur d'éclairage se trouve sur  même si le capteur de luminosité n'est pas en mesure de reconnaître l'obscurité. Cela est particulièrement utile en cas de brouillard ou de précipitations.

► **Allumage des feux de croisement** : tournez la clé en position 2 dans le contacteur d'allumage ou démarrez le moteur.

► Tournez le commutateur d'éclairage sur .

Le voyant vert  qui se trouve sur le combiné d'instruments s'allume.

## Feu antibrouillard arrière

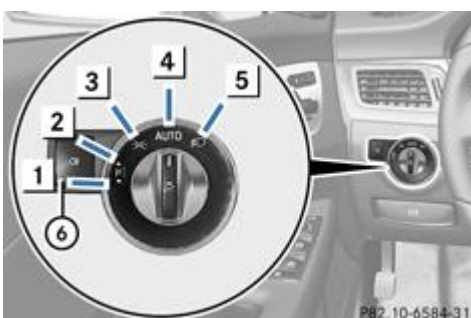

1  Feux de stationnement gauches

- 2 Feux de stationnement droits
- 3 Feux de position, éclairage de la plaque d'immatriculation et éclairage des instruments
- 4 **AUTO** Eclairage extérieur automatique commandé par le capteur de luminosité
- 5 Feux de croisement/feux de route
- 6 Feu antibrouillard arrière

Le feu antibrouillard arrière améliore la visibilité de votre véhicule pour les autres usagers en cas de brouillard épais. Tenez compte des dispositions relatives à l'utilisation du feu antibrouillard arrière en vigueur dans le pays où vous vous trouvez.

► **Allumage du feu antibrouillard arrière** : tournez la clé en position **2** dans le contacteur d'allumage ou démarrez le moteur.

- Tournez le commutateur d'éclairage sur ou sur **AUTO**.
- Appuyez sur la touche .
- Le voyant orange qui se trouve sur le combiné d'instruments s'allume.

► **Extinction du feu antibrouillard arrière** : appuyez sur la touche .

- Le voyant orange qui se trouve sur le combiné d'instruments s'éteint.

## Feux de position

**!** Si la batterie se décharge fortement, les feux de position et les feux de stationnement s'éteignent automatiquement afin d'assurer le prochain démarrage du moteur. Immobilisez toujours le véhicule dans un lieu sûr et suffisamment éclairé, conformément aux dispositions légales. Évitez d'utiliser les feux de position pendant plusieurs heures. Si possible, allumez les feux de stationnement droits ou gauches .



- 1 Feux de stationnement gauches
- 2 Feux de stationnement droits
- 3 Feux de position, éclairage de la plaque d'immatriculation et éclairage des instruments
- 4 **AUTO** Eclairage extérieur automatique commandé par le capteur de luminosité
- 5 Feux de croisement/feux de route
- 6 Feu antibrouillard arrière

► **Allumage** : tournez le commutateur d'éclairage sur .

- Le voyant vert qui se trouve sur le combiné d'instruments s'allume.

## Feux de stationnement



- 1 Feux de stationnement gauches

2 Feux de stationnement droits

3 Feux de position, éclairage de la plaque d'immatriculation et éclairage des instruments

4 **AUTO** Eclairage extérieur automatique commandé par le capteur de luminosité

5 Feux de croisement/feux de route

6 Feu antibrouillard arrière

Lorsque vous allumez les feux de stationnement, l'éclairage du véhicule s'allume du côté correspondant.

► **Allumage des feux de stationnement** : aucune clé n'est introduite dans le contacteur d'allumage ou la clé se trouve en position 0.

► Tournez le commutateur d'éclairage sur (côté gauche du véhicule) ou sur (côté droit du véhicule).

## Commodo

### Clignotants

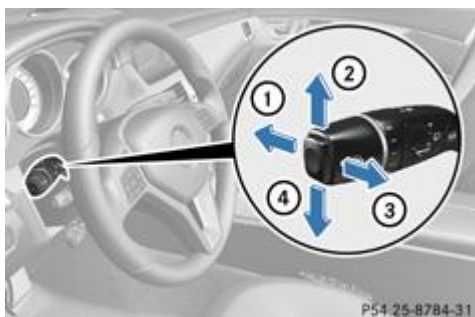

① Feux de route

② Clignotants droits

③ Appel de phares

④ Clignotants gauches

► **Clignotement bref** : actionnez brièvement le commodo dans le sens de la flèche ② ou de la flèche ④ jusqu'au point de résistance.

Les clignotants correspondants s'allument 3 fois.

► **Clignotement continu** : actionnez le commodo dans le sens de la flèche ② ou de la flèche ④ au-delà du point de résistance.

### Feux de route



① Feux de route

② Clignotants droits

③ Appel de phares

④ Clignotants gauches

► **Allumage des feux de route** : tournez la clé en position 2 dans le contacteur d'allumage ou démarrez le moteur.

► Tournez le commutateur d'éclairage sur ou sur **AUTO**.

► Actionnez le commodo dans le sens de la flèche ① au-delà du point de résistance.

Sur la position **AUTO**, les feux de route s'allument uniquement dans l'obscurité et lorsque le moteur tourne.

Lorsque les feux de route sont allumés, le voyant bleu  qui se trouve sur le combiné d'instruments s'allume.

► **Extinction des feux de route** : tirez le commodo pour le ramener dans sa position initiale.

Le voyant bleu  qui se trouve sur le combiné d'instruments s'éteint.

 Véhicules équipés de l'assistant adaptatif des feux de route : lorsqu'il est activé, l'assistant adaptatif des feux de route régule l'allumage et l'extinction des feux de route [Plus de détails](#).

## Appel de phares



- ① Feux de route
- ② Clignotants droits
- ③ Appel de phares
- ④ Clignotants gauches

► **Activation** : tournez la clé en position 1 ou 2 dans le contacteur d'allumage ou démarrez le moteur.

► Actionnez le commodo dans le sens de la flèche ③.

## Feux de détresse



► **Allumage des feux de détresse** : appuyez sur la touche ①.

Tous les clignotants s'allument. Si vous allumez les clignotants d'un côté du véhicule par l'intermédiaire du commodo, seuls les clignotants de ce côté du véhicule clignent.

► **Extinction des feux de détresse** : appuyez sur la touche ①.

Les feux de détresse s'allument automatiquement lorsque

- un airbag a été déclenché ou
- vous freinez fortement pour arrêter le véhicule, alors que vous roulez à plus de 70 km/h

Les feux de détresse s'éteignent automatiquement lorsque, après un freinage à fond, le véhicule atteint à nouveau une vitesse supérieure à 10 km/h.

 Les feux de détresse peuvent également être allumés lorsque le contact est coupé.

## Lave-phares

Les projecteurs sont nettoyés automatiquement lorsque vous actionnez 5 fois la fonction de balayage avec amenée d'eau [Plus de détails](#) alors que l'éclairage est allumé et que le moteur tourne. Le dispositif est réinitialisé et le compteur est remis à zéro au

moment où vous coupez le contact.

## Intelligent Light System

### Remarques générales

L'Intelligent Light System est un système de projecteurs qui s'adaptent automatiquement aux conditions de marche et aux conditions météorologiques. Il offre des fonctions étendues qui permettent d'améliorer l'éclairage de la voie en fonction de la vitesse du véhicule ou des conditions météorologiques, par exemple. Le système comprend l'éclairage actif dans les virages, l'éclairage d'intersection, l'éclairage d'autoroute et l'éclairage antibrouillard à fonction étendue. Le système fonctionne uniquement dans l'obscurité.

Vous pouvez activer ou désactiver la fonction « Intelligent Light System » par l'intermédiaire de l'ordinateur de bord [Plus de détails](#).

### Eclairage actif dans les virages

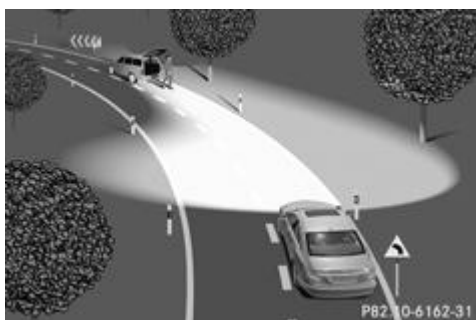

Dans le cas de l'éclairage actif dans les virages, les projecteurs suivent les mouvements de braquage. Les zones importantes continuent d'être éclairées pendant la marche. Piétons, cyclistes et animaux peuvent ainsi être repérés plus tôt.

**Actif :** lorsque l'éclairage est allumé.

### Eclairage d'intersection



L'éclairage d'intersection augmente considérablement l'angle d'éclairage de la portion de route dans laquelle le véhicule s'engage et permet ainsi de mieux repérer les virages serrés, par exemple. Il peut uniquement être activé lorsque les feux de croisement sont allumés.

**Actif :**

- Si vous allumez les clignotants ou tournez le volant alors que vous roulez à moins de 40 km/h.
- Lorsque vous tournez le volant entre 40 km/h et 70 km/h.

**Inactif :** dès que vous roulez à plus de 40 km/h, que vous éteignez les clignotants ou que vous ramenez les roues en ligne droite.

L'éclairage d'intersection peut encore rester allumé pendant 3 minutes au maximum, mais s'éteint ensuite automatiquement.

### Eclairage d'autoroute



**Actif** : dès que vous roulez à plus de 110 km/h et que vous avez parcouru plus de 1 000 m sans braquer les roues de manière importante ou dès que vous roulez à plus de 130 km/h.

**Inactif** : si vous roulez à moins de 80 km/h après l'activation.

### Eclairage antibrouillard à fonction étendue

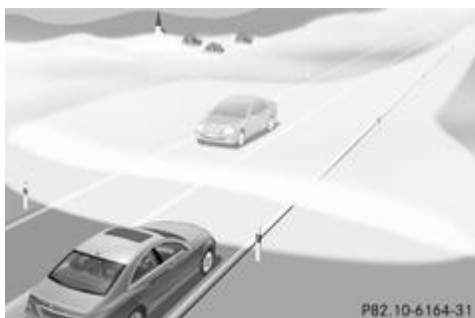

L'éclairage antibrouillard à fonction étendue réduit l'auto-éblouissement et améliore l'éclairage du bord de la voie.

**Actif** : si vous roulez à moins de 70 km/h et que vous allumez le feu antibrouillard arrière.

**Inactif** : lorsque vous roulez à plus de 100 km/h ou que vous éteignez le feu antibrouillard arrière après l'activation.

### Assistant adaptatif des feux de route

#### Consignes de sécurité importantes

#### ATTENTION

L'assistant adaptatif des feux de route est uniquement un système d'aide à la conduite. Vous êtes responsable de l'éclairage du véhicule et de son adaptation aux conditions de luminosité, de visibilité et de circulation.

Le système peut être perturbé ou ne pas fonctionner

- lorsque les conditions de visibilité sont mauvaises (en cas de chutes de neige, de pluie, de brouillard ou d'embruns, par exemple)
- si le pare-brise au niveau du capteur optique est encrassé, embué ou masqué (par un autocollant, par exemple)

Le système n'est pas en mesure de détecter les usagers suivants :

- les usagers qui n'ont pas d'éclairage propre, tels que les piétons
- les usagers dont l'éclairage est faible, tels que les cyclistes
- les usagers dont l'éclairage est masqué, tels que les véhicules circulant derrière une glissière de sécurité
- dans de rares cas : les usagers équipés d'un éclairage propre peuvent ne pas être détectés ou l'être trop tard

Les feux de route automatiques ne sont alors pas désactivés (ou sont activés) malgré la présence d'usagers qui vous précèdent ou circulent en sens inverse.

Vous pouvez ainsi vous exposer à un danger ou mettre en danger d'autres personnes et provoquer un accident. Faites toujours attention aux conditions de circulation et, le cas échéant, repassez vous-même à temps sur les feux de croisement.



Cette fonction vous permet de commuter automatiquement entre les feux de croisement et les feux de route. Le système détecte l'éclairage des véhicules qui arrivent en sens inverse ou qui vous précèdent et passe alors des feux de route aux feux de croisement.

Le système adapte automatiquement le site des feux de croisement en fonction de la distance par rapport aux autres véhicules. Lorsque le système ne détecte plus aucun autre véhicule, il passe de nouveau aux feux de route.

Le capteur optique du système se trouve derrière le pare-brise, au niveau de l'unité de commande au plafonnier.

#### Activation et désactivation de l'assistant adaptatif des feux de route

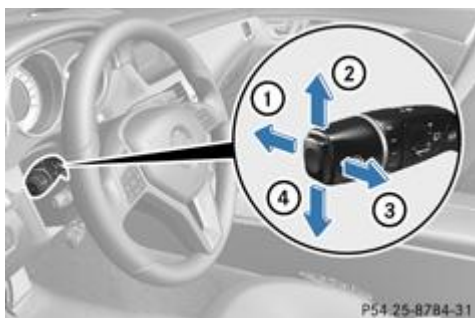

- ① Feux de route
- ② Clignotants droits
- ③ Appel de phares
- ④ Clignotants gauches

► **Activation** : activez la fonction « Assistant adaptatif des feux de route » par l'intermédiaire de l'ordinateur de bord [Plus de détails](#).

► Tournez le commutateur d'éclairage sur **AUTO**.

► Actionnez le commodo dans le sens de la flèche ① au-delà du point de résistance .



Lorsque le capteur de luminosité allume les feux de croisement dans l'obscurité, le voyant  qui se trouve sur le visuel multifonction s'allume.

Lorsque que vous roulez à plus de 45 km/h environ :

Le site des projecteurs est réglé automatiquement en fonction de la distance par rapport aux autres usagers.

Lorsque vous roulez à plus de 55 km/h environ et qu'aucun autre usager n'est détecté :

Les feux de route s'allument automatiquement. Le voyant  qui se trouve sur le combiné d'instruments s'allume également. Dès que vous roulez à moins de 45 km/h environ ou lorsque d'autres usagers sont détectés ou que la route est suffisamment éclairée :

Les feux de route s'éteignent automatiquement. Le voyant  qui se trouve sur le combiné d'instruments s'éteint. Le voyant  qui se trouve sur le visuel multifonction reste allumé.

► **Désactivation** : tirez le commodo pour le ramener dans sa position initiale.

Le voyant  qui se trouve sur le combiné d'instruments s'éteint.

## Désembuage des projecteurs à l'intérieur

Si le degré d'humidité de l'air est très élevé, de la buée peut se former à l'intérieur des projecteurs.

► Allumez l'éclairage et démarrez.

En fonction de la durée du trajet et des conditions météorologiques (humidité de l'air et température), la buée diminue.

Si la buée ne diminue pas :

► Faites contrôler les projecteurs par un atelier qualifié.

---

### Notes de bas de page

Date de l'impression:

22.07.2012

Notice d'utilisation interactive [Approfondissement | Eclairage et essuie-glaces | Eclairage extérieur]

Edition: ÄJ 2012-1a

Remarque : la notice d'utilisation en ligne correspond toujours à la dernière version disponible. D'éventuels écarts par rapport à votre véhicule ne sont cependant pas à exclure dans la mesure où Mercedes-Benz adapte en permanence ses véhicules à une technologie en constante évolution et en modifie régulièrement la forme et l'équipement. Notez que cette version en ligne ne remplace en aucun cas la notice d'utilisation imprimée qui vous a été remise avec le véhicule.

Date de l'impression:

22.07.2012

Notice d'utilisation interactive [Approfondissement | Eclairage et essuie-glaces | Eclairage intérieur]

Edition: ÄJ 2012-1a

Remarque : la notice d'utilisation en ligne correspond toujours à la dernière version disponible. D'éventuels écarts par rapport à votre véhicule ne sont cependant pas à exclure dans la mesure où Mercedes-Benz adapte en permanence ses véhicules à une technologie en constante évolution et en modifie régulièrement la forme et l'équipement. Notez que cette version en ligne ne remplace en aucun cas la notice d'utilisation imprimée qui vous a été remise avec le véhicule.

## Eclairage intérieur

### Contenu

[Vue d'ensemble de l'éclairage intérieur](#)

[Commande de l'éclairage intérieur](#)

[Eclairage de secours actif en cas d'accident](#)

### Vue d'ensemble de l'éclairage intérieur

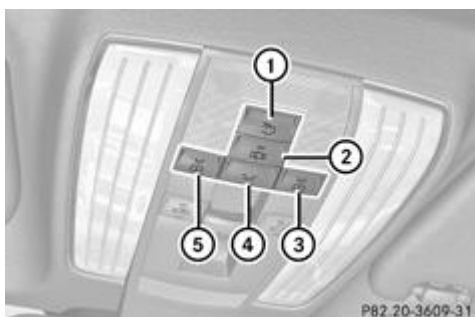

P82.20-3609-31 Unité de commande au plafonnier avant

- ① Allumage et extinction de l'éclairage intérieur arrière
- ② Activation et désactivation de la commande automatique de l'éclairage intérieur
- ③ Allumage et extinction du spot de lecture avant droit
- ④ Allumage et extinction de l'éclairage intérieur avant
- ⑤ Allumage et extinction du spot de lecture avant gauche

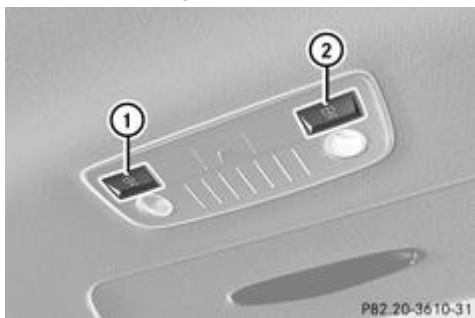

P82.20-3610-31 Unité de commande au plafonnier arrière

- ① Allumage et extinction du spot de lecture droit
- ② Allumage et extinction du spot de lecture gauche

### Commande de l'éclairage intérieur

#### Remarques générales



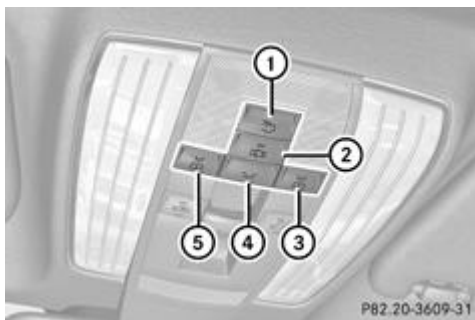

Les fonctions d'éclairage intérieur sont désactivées automatiquement au bout d'un certain temps, sauf lorsque la clé se trouve en position 2 dans le contacteur d'allumage, afin d'éviter que la batterie de votre véhicule ne se décharge.

Vous pouvez régler la couleur et l'intensité de l'éclairage d'ambiance par l'intermédiaire de l'ordinateur de bord [Plus de détails](#).

#### Commande automatique de l'éclairage intérieur



P82.20-3609-31 Unité de commande au plafonnier avant

- ①  Allumage et extinction de l'éclairage intérieur arrière
- ②  Activation et désactivation de la commande automatique de l'éclairage intérieur
- ③  Allumage et extinction du spot de lecture droit
- ④  Allumage et extinction de l'éclairage intérieur avant
- ⑤  Allumage et extinction du spot de lecture gauche

► **Mise en marche et arrêt** : appuyez sur la touche .

Lorsque la commande automatique de l'éclairage intérieur est activée, la touche arrive à fleur de l'unité de commande au plafonnier.

L'éclairage intérieur s'allume automatiquement au moment où



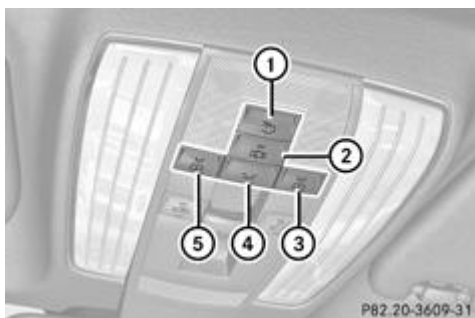

- vous déverrouillez le véhicule ou
- vous ouvrez une porte ou
- vous retirez la clé du contacteur d'allumage

L'éclairage intérieur est activé pendant un certain temps après que vous avez retiré la clé du contacteur d'allumage. Cette extinction temporisée peut être activée par l'intermédiaire de l'ordinateur de bord [Plus de détails](#).

### Commande manuelle de l'éclairage intérieur



P82.20-3609-31 Unité de commande au plafonnier avant

- ①  Allumage et extinction de l'éclairage intérieur arrière
- ②  Activation et désactivation de la commande automatique de l'éclairage intérieur
- ③  Allumage et extinction du spot de lecture droit
- ④  Allumage et extinction de l'éclairage intérieur avant
- ⑤  Allumage et extinction du spot de lecture gauche

► **Allumage et extinction de l'éclairage intérieur avant** : appuyez sur la touche .

► **Allumage et extinction de l'éclairage intérieur arrière** : appuyez sur la touche .

► **Allumage et extinction des spots de lecture** : appuyez sur la touche .

### Eclairage de secours actif en cas d'accident

L'éclairage intérieur s'allume automatiquement en cas d'accident.

► **Extinction de l'éclairage de secours actif en cas d'accident** : appuyez sur la touche des feux de détresse.

ou

► Verrouillez le véhicule avec la clé, puis déverrouillez-le.

---

## Notes de bas de page

Date de l'impression:

22.07.2012

Notice d'utilisation interactive [Approfondissement | Eclairage et essuie-glaces | Eclairage intérieur]

Edition: ÄJ 2012-1a

Remarque : la notice d'utilisation en ligne correspond toujours à la dernière version disponible. D'éventuels écarts par rapport à votre véhicule ne sont cependant pas à exclure dans la mesure où Mercedes-Benz adapte en permanence ses véhicules à une technologie en constante évolution et en modifie régulièrement la forme et l'équipement. Notez que cette version en ligne ne remplace en aucun cas la notice d'utilisation imprimée qui vous a été remise avec le véhicule.

Date de l'impression:

22.07.2012

Notice d'utilisation interactive [Approfondissement | Eclairage et essuie-glaces | Remplacement des ampoules]

Edition: ÄJ 2012-1a

Remarque : la notice d'utilisation en ligne correspond toujours à la dernière version disponible. D'éventuels écarts par rapport à votre véhicule ne sont cependant pas à exclure dans la mesure où Mercedes-Benz adapte en permanence ses véhicules à une technologie en constante évolution et en modifie régulièrement la forme et l'équipement. Notez que cette version en ligne ne remplace en aucun cas la notice d'utilisation imprimée qui vous a été remise avec le véhicule.

## Remplacement des ampoules

### Contenu

[Consignes de sécurité importantes](#)

[Vue d'ensemble du remplacement des ampoules - types d'ampoules](#)

[Remplacement des ampoules arrière](#)

### Consignes de sécurité importantes

#### Ampoules au xénon

##### DANGER

Les ampoules au xénon sont alimentées par une tension très élevée. Si vous touchez les contacts électriques des ampoules au xénon, vous pouvez recevoir une décharge électrique et être gravement, voire mortellement blessé. N'enlevez donc jamais le couvercle des feux au xénon.

Ne remplacez pas vous-même les ampoules au xénon, mais confiez leur remplacement uniquement à un atelier qualifié.

L'éclairage et la signalisation jouent un rôle essentiel dans la sécurité du véhicule. Veillez par conséquent à ce que toutes les ampoules soient toujours en bon état. Faites contrôler régulièrement le réglage des projecteurs.

#### LED

Outre les ampoules au xénon, vous ne pouvez pas remplacer les LED vous-même. Confiez le remplacement des LED à un atelier qualifié.

L'éclairage et la signalisation jouent un rôle essentiel dans la sécurité du véhicule. Veillez par conséquent à ce que toutes les ampoules soient toujours en bon état. Faites contrôler régulièrement le réglage des projecteurs.

#### Autres ampoules

##### ATTENTION

Les ampoules et les feux peuvent être brûlants. Par conséquent, laissez-les refroidir avant de procéder à leur remplacement. Sinon, vous risquez de vous brûler en les touchant.

Conservez les ampoules hors de portée des enfants. Sinon, ils pourraient casser les ampoules et se blesser.

N'utilisez aucune ampoule tombée par terre. Elle pourrait exploser et vous blesser.

Les ampoules halogènes sont sous pression et peuvent exploser lors de leur remplacement, en particulier lorsqu'elles sont très chaudes. Portez par conséquent des lunettes et des gants de protection.

Les ampoules au xénon et les LED ne sont pas les seules ampoules que vous ne pouvez pas remplacer vous-même. Ne remplacez que les ampoules indiquées [Plus de détails](#). Faites remplacer les ampoules que vous ne pouvez pas remplacer vous-même par un atelier qualifié.

Si vous avez besoin d'aide pour le remplacement des ampoules, adressez-vous à un atelier qualifié.

Ne saisissez pas les ampoules neuves à mains nues. La moindre impureté peut brûler et s'incruster et réduire la durée de vie de l'ampoule. Utilisez un chiffon propre et non pelucheux ou saisissez l'ampoule par le culot uniquement.

Utilisez uniquement des ampoules de type approprié.

Si l'ampoule neuve ne s'allume pas non plus, rendez-vous dans un atelier qualifié.

L'éclairage et la signalisation jouent un rôle essentiel dans la sécurité du véhicule. Veillez par conséquent à ce que toutes les ampoules soient toujours en bon état. Faites contrôler régulièrement le réglage des projecteurs.

## Vue d'ensemble du remplacement des ampoules - types d'ampoules

Vous pouvez remplacer les ampoules des feux suivants. Vous trouverez les indications relatives aux types d'ampoules dans la légende.

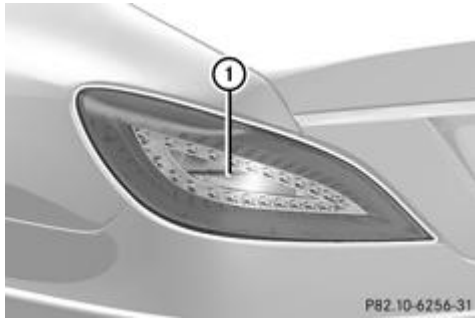

P82.10-6256-31 Bloc optique arrière

① Feu de recul : W 16 W

## Remplacement des ampoules arrière

### Feux de recul

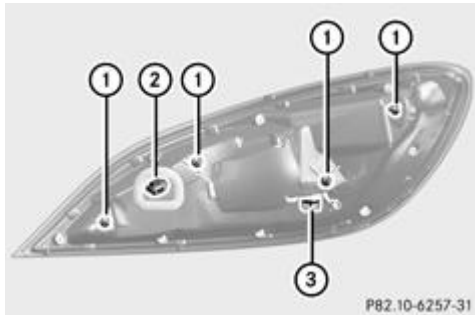

P82.10-6257-31 Bloc optique

- ▶ Eteignez le système d'éclairage.
- ▶ Ouvrez le coffre.
  - ▶ Saisissez la garniture latérale par le haut et abaissez-la jusqu'à ce que le bloc optique soit facilement accessible.
  - ▶ Appuyez sur le dispositif de verrouillage de la fiche ② et débranchez la fiche ②.
  - ▶ Desserrez les 4 écrous ① à l'aide d'un outil approprié et enlevez-les.
  - ▶ Enlevez le bloc optique complet.
    - ▶ Tournez la douille ③ dans le sens inverse des aiguilles d'une montre, puis enlevez-la.
    - ▶ Retirez l'ampoule.
    - ▶ Mettez l'ampoule neuve en place dans la douille ③.
    - ▶ Mettez la douille ③ en place et tournez-la dans le sens des aiguilles d'une montre.
    - ▶ Remettez le bloc optique en place.
    - ▶ Serrez les 4 écrous ① à fond.
      - ▶ Enfoncez la fiche ② jusqu'à ce qu'elle s'enclenche.
      - ▶ Mettez la garniture latérale en place.

## Notes de bas de page

Date de l'impression:

22.07.2012

Notice d'utilisation interactive [Approfondissement | Eclairage et essuie-glaces | Remplacement des ampoules]

Edition: ÄJ 2012-1a

Remarque : la notice d'utilisation en ligne correspond toujours à la dernière version disponible. D'éventuels écarts par rapport à votre véhicule ne sont cependant pas à exclure dans la mesure où Mercedes-Benz adapte en permanence ses véhicules à une technologie en constante évolution et en modifie régulièrement la forme et l'équipement. Notez que cette version en ligne ne remplace en aucun cas la notice d'utilisation imprimée qui vous a été remise avec

le véhicule.

Date de l'impression:

22.07.2012

Notice d'utilisation interactive [Approfondissement | Eclairage et essuie-glaces | Essuie-glaces]

Edition: ÄJ 2012-1a

Remarque : la notice d'utilisation en ligne correspond toujours à la dernière version disponible. D'éventuels écarts par rapport à votre véhicule ne sont cependant pas à exclure dans la mesure où Mercedes-Benz adapte en permanence ses véhicules à une technologie en constante évolution et en modifie régulièrement la forme et l'équipement. Notez que cette version en ligne ne remplace en aucun cas la notice d'utilisation imprimée qui vous a été remise avec le véhicule.

## Essuie-glaces

### Contenu

[Mise en marche et arrêt des essuie-glaces](#)

[Remplacement des balais d'essuie-glace](#)

[Problèmes relatifs aux essuie-glaces](#)

### Mise en marche et arrêt des essuie-glaces

#### ATTENTION

Les vitres ne sont plus nettoyées correctement lorsque les balais d'essuie-glace sont usés. Dès lors, vous n'êtes plus en mesure d'évaluer les conditions de circulation et pouvez provoquer un accident. Remplacez les balais d'essuie-glace 2 fois par an, de préférence au printemps et en automne.

 N'utilisez pas les essuie-glaces lorsque le pare-brise est sec car cela risque d'endommager les balais d'essuie-glace. En outre, la poussière qui s'est accumulée sur le pare-brise risquerait de le rayer en cas de balayage à sec.

Si vous devez mettre en marche les essuie-glaces par temps sec, effectuez un cycle de balayage avec amenée d'eau.





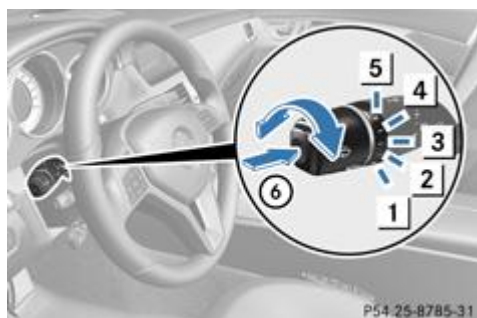

 Si les essuie-glaces laissent des stries sur le pare-brise après que le véhicule est passé dans une station de lavage, il se peut que de la cire ou d'autres dépôts se trouvent sur le pare-brise. Après un passage dans une station de lavage automatique, nettoyez le pare-brise en activant le balayage avec amenée d'eau.

 Balayage intermittent avec capteur de pluie : suite à des effets optiques et lorsque le pare-brise est encrassé par temps sec, les essuie-glaces peuvent se mettre en marche de façon intempestive. Dès lors, les raclettes des balais d'essuie-glace ou le pare-brise pourraient être endommagés.

Par conséquent, ne mettez pas les essuie-glaces en marche par temps sec.



P54 25-8785-31 Commodo

- 1  Arrêt
- 2  Balayage intermittent lent (faible sensibilité du capteur de pluie)
- 3  Balayage intermittent rapide (sensibilité élevée du capteur de pluie)
- 4  Balayage continu lent
- 5  Balayage continu rapide
- 6  Balayage unique/  balayage avec amenée d'eau

► Tournez la clé en position 1 ou 2 dans le contacteur d'allumage.

► Tournez le commodo sur la position correspondante.

Sur [\*\*\*] ou [\*\*\*\*], la fréquence des cycles de balayage s'adapte automatiquement à l'importance des précipitations. Sur [\*\*\*\*], le capteur de pluie est plus sensible que sur position [\*\*\*], d'où une fréquence de balayage plus élevée.

## Remplacement des balais d'essuie-glace

### Consignes de sécurité importantes

#### ATTENTION

Les bras d'essuie-glace peuvent se mettre en mouvement et vous blesser si vous avez mis les essuie-glaces en marche. Avant de remplacer les balais d'essuie-glace, retirez toujours la clé du contacteur d'allumage.

 N'ouvrez en aucun cas le capot tant qu'un bras d'essuie-glace est écarté du pare-brise. Ne rabattez en aucun cas le bras d'essuie-glace sur le pare-brise tant qu'un balai d'essuie-glace n'est pas monté. Tenez le bras d'essuie-glace lorsque vous remplacez le balai d'essuie-glace. Si vous relâchez le bras d'essuie-glace alors qu'aucun balai d'essuie-glace n'est monté et qu'il retombe sur le pare-brise, celui-ci peut être endommagé par le choc. Mercedes-Benz vous recommande de confier le changement des balais d'essuie-glace à un atelier qualifié.

 Saisissez les essuie-glaces uniquement par la fixation qui se trouve sur le balai d'essuie-glace afin de ne pas endommager les raclettes.

### Remplacement des balais d'essuie-glace

#### Dépose des balais d'essuie-glace

- ▶ Retirez la clé du contacteur d'allumage ou ramenez-la en position 0 (KEYLESS-GO).
- ▶ Ecartez le bras d'essuie-glace du pare-brise jusqu'à encliquetage.

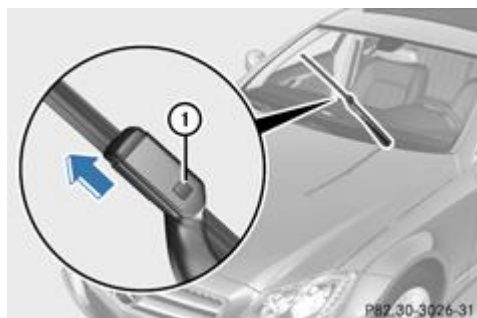

- ▶ Appuyez fermement sur le bouton de déverrouillage ① et dégagez le balai d'essuie-glace du bras en le tirant par le haut dans le sens de la flèche.

#### Pose des balais d'essuie-glace

- ▶ Mettez le balai neuf en place dans le support qui se trouve sur le bras et insérez-le dans le sens opposé à celui de la flèche. Le balai d'essuie-glace s'encliquette de manière audible.
- ▶ Vérifiez que le balai est bien fixé.
- ▶ Rabattez le bras d'essuie-glace sur le pare-brise.

## Problèmes relatifs aux essuie-glaces

### L'essuie-glace est bloqué

- ▶ Pour des raisons de sécurité, retirez la clé du contacteur d'allumage.  
ou
- ▶ Coupez le moteur avec la touche de démarrage et d'arrêt et ouvrez la porte du conducteur.
- ▶ Éliminez la cause du blocage.

- ▶ Remettez l'essuie-glace en marche.

## L'essuie-glace ne fonctionne plus

Le moteur des essuie-glaces est défectueux.

- ▶ Tournez le commodo sur une autre vitesse de balayage.
  - ▶ Faites contrôler l'essuie-glace par un atelier qualifié.

---

## Notes de bas de page

Date de l'impression:

22.07.2012

Notice d'utilisation interactive [Approfondissement | Eclairage et essuie-glaces | Essuie-glaces]

Edition: ÄJ 2012-1a

Remarque : la notice d'utilisation en ligne correspond toujours à la dernière version disponible. D'éventuels écarts par rapport à votre véhicule ne sont cependant pas à exclure dans la mesure où Mercedes-Benz adapte en permanence ses véhicules à une technologie en constante évolution et en modifie régulièrement la forme et l'équipement. Notez que cette version en ligne ne remplace en aucun cas la notice d'utilisation imprimée qui vous a été remise avec le véhicule.

Date de l'impression:

22.07.2012

Notice d'utilisation interactive [Approfondissement | Climatisation | Vue d'ensemble des systèmes de climatisation]

Edition: ÄJ 2012-1a

Remarque : la notice d'utilisation en ligne correspond toujours à la dernière version disponible. D'éventuels écarts par rapport à votre véhicule ne sont cependant pas à exclure dans la mesure où Mercedes-Benz adapte en permanence ses véhicules à une technologie en constante évolution et en modifie régulièrement la forme et l'équipement. Notez que cette version en ligne ne remplace en aucun cas la notice d'utilisation imprimée qui vous a été remise avec le véhicule.

## Vue d'ensemble des systèmes de climatisation

### Contenu

[Consignes de sécurité importantes](#)

[Unité de commande du climatiseur automatique THERMATIC 2 zones](#)

[Informations relatives à l'utilisation du climatiseur automatique THERMATIC](#)

[Unité de commande du climatiseur automatique THERMATIC 3 zones](#)

[Informations relatives à l'utilisation du climatiseur automatique THERMOTRONIC](#)

### Consignes de sécurité importantes

#### ATTENTION

Veillez respecter les réglages recommandés qui sont décrits dans les pages suivantes. Sinon, les vitres risquent de se couvrir de buée. Dès lors, vous n'êtes plus en mesure d'évaluer les conditions de circulation et pouvez provoquer un accident.

Le système de climatisation régule la température ainsi que l'humidité de l'air dans l'habitacle et filtre l'air.

La climatisation est opérationnelle uniquement lorsque le moteur tourne. Elle fonctionne de manière optimale uniquement si les vitres latérales et le toit sont fermés.

Vous ne pouvez activer ou désactiver la fonction d'utilisation de la chaleur résiduelle que lorsque le contact est coupé [Plus de détails](#).

 Par temps chaud, ventilez le véhicule pendant un court instant, par exemple avec l'ouverture confort [Plus de détails](#). Cela accélère le refroidissement et la température souhaitée dans l'habitacle sera ainsi atteinte plus rapidement.

 Le filtre intégré retient la plus grande partie des particules de poussière et la totalité du pollen des fleurs. L'encrassement du filtre réduit la quantité d'air pouvant ventiler l'habitacle. Tenez compte de l'intervalle de remplacement du filtre qui est spécifié dans le carnet de maintenance. Etant donné que cet intervalle dépend des conditions environnementales (forte pollution de l'air, par exemple), il peut être plus court que celui spécifié dans le carnet de maintenance.

### Unité de commande du climatiseur automatique THERMATIC 2 zones

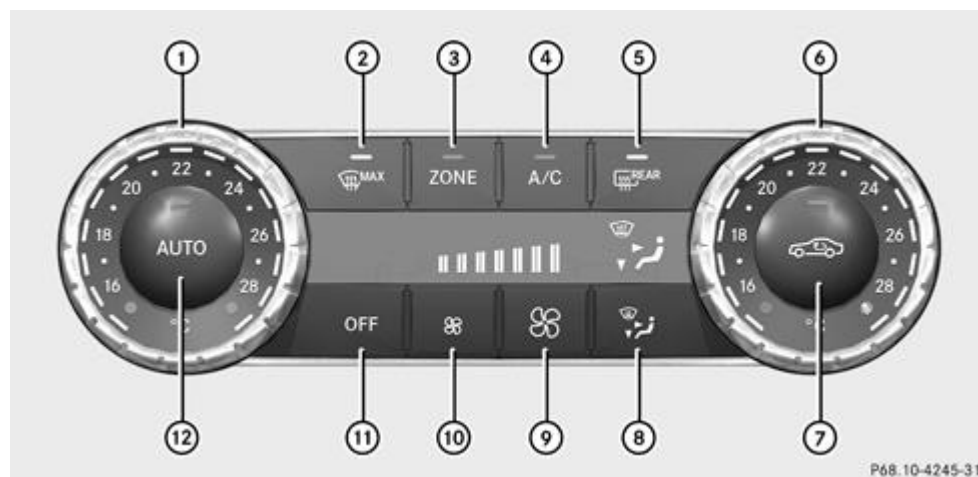

① Réglage de la température, côté gauche [Plus de détails](#)

- ② Dégivrage du pare-brise [Plus de détails](#)
- ③ Activation et désactivation de la fonction ZONE [Plus de détails](#)
- ④ Mise en marche et arrêt du refroidissement avec déshumidification de l'air [Plus de détails](#)
- ⑤ Mise en marche et arrêt du chauffage de la lunette arrière [Plus de détails](#)
- ⑥ Réglage de la température, côté droit [Plus de détails](#)
- ⑦ Mise en marche et arrêt du recyclage d'air [Plus de détails](#)
- ⑧ Réglage de la répartition d'air [Plus de détails](#)
- ⑨ Augmentation du débit d'air [Plus de détails](#)
- ⑩ Diminution du débit d'air [Plus de détails](#)
- ⑪ Mise en marche et arrêt de la climatisation [Plus de détails](#)
- ⑫ Régulation automatique de la climatisation [Plus de détails](#)

## Informations relatives à l'utilisation du climatiseur automatique THERMATIC

Vous trouverez ci-après quelques remarques et recommandations pour utiliser le climatiseur automatique THERMATIC de manière optimale.

- Mettez la climatisation en marche à l'aide des touches **AUTO** et **A/C**. Les voyants situés au-dessus des touches **AUTO** et **A/C** s'allument.
- Réglez la température sur 22 °C.
- N'utilisez la fonction de dégivrage que pour une courte durée, jusqu'à ce que le pare-brise soit dégagé.
- N'utilisez la fonction de recyclage d'air que pour une courte durée, par exemple en cas de mauvaises odeurs extérieures ou dans les tunnels. Sinon, les vitres pourraient se couvrir de buée étant donné qu'il n'y a pas d'apport d'air frais en mode de recyclage d'air.
- Utilisez la fonction « ZONE » pour reprendre pour le côté passager les réglages de température effectués côté conducteur. Le voyant situé au-dessus de la touche **ZONE** s'éteint.

## Unité de commande du climatiseur automatique THERMATIC 3 zones

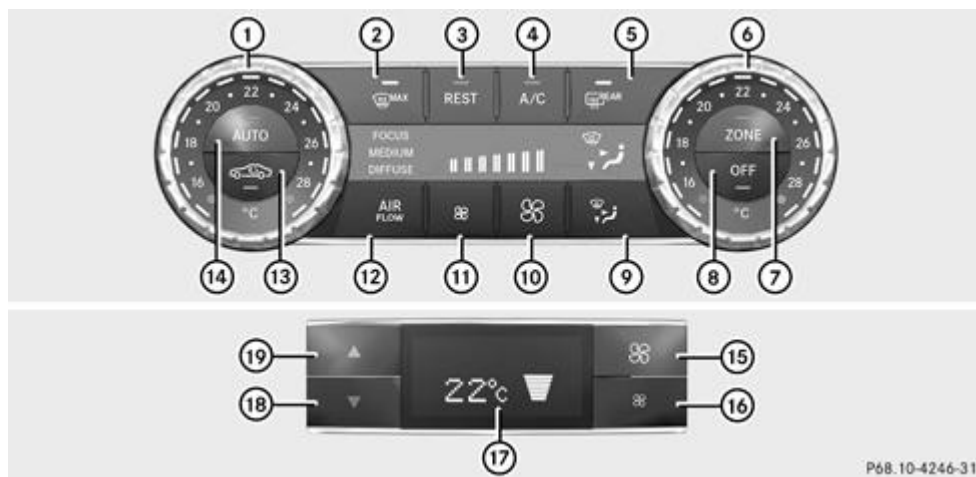

### Unité de commande avant

- ① Réglage de la température, côté gauche [Plus de détails](#)
- ② Dégivrage du pare-brise [Plus de détails](#)
- ③ Mise en marche et arrêt du système d'utilisation de la chaleur résiduelle [Plus de détails](#)
- ④ Mise en marche et arrêt du refroidissement avec déshumidification de l'air [Plus de détails](#)
- ⑤ Mise en marche et arrêt du chauffage de la lunette arrière [Plus de détails](#)
- ⑥ Réglage de la température, côté droit [Plus de détails](#)
- ⑦ Activation et désactivation de la fonction ZONE [Plus de détails](#)
- ⑧ Mise en marche et arrêt de la climatisation [Plus de détails](#)
- ⑨ Réglage de la répartition d'air [Plus de détails](#)
- ⑩ Augmentation du débit d'air [Plus de détails](#)
- ⑪ Diminution du débit d'air [Plus de détails](#)

- 12 Réglage du mode de régulation de la climatisation [Plus de détails](#)
- 13 Mise en marche et arrêt du recyclage d'air [Plus de détails](#)
- 14 Régulation automatique de la climatisation [Plus de détails](#)

#### Unité de commande arrière

- 15 Augmentation du débit d'air [Plus de détails](#)
- 16 Diminution du débit d'air [Plus de détails](#)
- 17 Visuel
- 18 Diminution de la température [Plus de détails](#)
- 19 Augmentation de la température [Plus de détails](#)

## Informations relatives à l'utilisation du climatiseur automatique THERMOTRONIC

Vous trouverez ci-après quelques remarques et recommandations pour utiliser le climatiseur automatique THERMOTRONIC de manière optimale.

- Mettez la climatisation en marche à l'aide des touches **AUTO** et **A/C**. Les voyants situés au-dessus des touches **AUTO** et **A/C** s'allument.
- Dans le mode automatique, vous pouvez en outre régler le mode de régulation de la climatisation (FOCUS/MEDIUM /DIFFUSE) à l'aide de la touche **AIR FLOW**. Il est recommandé d'utiliser le niveau MEDIUM.
- Réglez la température sur 22 °C.
- N'utilisez la fonction de dégivrage que pour une courte durée, jusqu'à ce que le pare-brise soit dégagé.
- N'utilisez la fonction de recyclage d'air que pour une courte durée, par exemple en cas de mauvaises odeurs extérieures ou dans les tunnels. Sinon, les vitres pourraient se couvrir de buée étant donné qu'il n'y a pas d'apport d'air frais en mode de recyclage d'air.
- Utilisez la fonction « ZONE » pour reprendre pour le côté passager et à l'arrière les réglages de température effectués côté conducteur. Le voyant situé au-dessus de la touche **ZONE** s'éteint.
- Utilisez la fonction d'utilisation de la chaleur résiduelle pour réchauffer ou ventiler l'habitacle lorsque le contact est coupé. Vous ne pouvez activer ou désactiver la fonction d'utilisation de la chaleur résiduelle que lorsque le contact est coupé.

---

### Notes de bas de page

Date de l'impression:

22.07.2012

Notice d'utilisation interactive [Approfondissement | Climatisation | Vue d'ensemble des systèmes de climatisation]

Edition: ÄJ 2012-1a

Remarque : la notice d'utilisation en ligne correspond toujours à la dernière version disponible. D'éventuels écarts par rapport à votre véhicule ne sont cependant pas à exclure dans la mesure où Mercedes-Benz adapte en permanence ses véhicules à une technologie en constante évolution et en modifie régulièrement la forme et l'équipement. Notez que cette version en ligne ne remplace en aucun cas la notice d'utilisation imprimée qui vous a été remise avec le véhicule.

Date de l'impression:

22.07.2012

Notice d'utilisation interactive [Approfondissement | Climatisation | Commande des systèmes de climatisation]

Edition: ÄJ 2012-1a

Remarque : la notice d'utilisation en ligne correspond toujours à la dernière version disponible. D'éventuels écarts par rapport à votre véhicule ne sont cependant pas à exclure dans la mesure où Mercedes-Benz adapte en permanence ses véhicules à une technologie en constante évolution et en modifie régulièrement la forme et l'équipement. Notez que cette version en ligne ne remplace en aucun cas la notice d'utilisation imprimée qui vous a été remise avec le véhicule.

## Commande des systèmes de climatisation

### Contenu

- Mise en marche et arrêt de la climatisation
- Mise en marche et arrêt du refroidissement avec déshumidification de l'air
- Régulation automatique de la climatisation
- Réglage du mode de régulation de la climatisation
- Réglage de la température
- Réglage de la répartition d'air
- Réglage du débit d'air
- Activation et désactivation de la fonction ZONE
- Dégivrage du pare-brise
- Désembuage des vitres
- Chauffage de la lunette arrière
- Mise en marche et arrêt du recyclage d'air
- Ouverture et fermeture confort avec la touche de recyclage d'air
- Mise en marche et arrêt du système d'utilisation de la chaleur résiduelle
- Chauffage additionnel

### Mise en marche et arrêt de la climatisation

#### Remarques préliminaires importantes



Lorsque vous arrêtez la climatisation, l'arrivée et la circulation d'air sont interrompues. Ne sélectionnez ce réglage que temporairement. Sinon, les vitres risquent de se couvrir de buée.



Pour mettre en marche la climatisation, utilisez de préférence la touche **AUTO**.

#### Mise en marche et arrêt

- ▶ Tournez la clé en position **2** dans le contacteur d'allumage.
  - ▶ **Mise en marche** : appuyez sur la touche **AUTO**.  
Le voyant incorporé à la touche **AUTO** s'allume. Le débit et la répartition d'air sont régulés automatiquement.
- ou
- ▶ Appuyez sur la touche **OFF**.  
Le voyant incorporé à la touche **OFF** s'éteint. Les réglages précédents sont repris.
- ▶ **Arrêt** : appuyez sur la touche **OFF**.  
Le voyant incorporé à la touche **OFF** s'allume.

### Mise en marche et arrêt du refroidissement avec déshumidification de l'air

#### Remarques préliminaires importantes



#### ATTENTION

Lorsque vous désactivez la fonction de refroidissement avec déshumidification de l'air, l'air intérieur du véhicule n'est plus

refroidi (par temps chaud) et n'est plus déshumidifié. Les vitres pourraient alors se couvrir plus rapidement de buée. Dès lors, vous ne seriez plus en mesure d'évaluer les conditions de circulation et pourriez provoquer un accident.

Vous pouvez activer la fonction de refroidissement avec déshumidification de l'air dès que le moteur tourne. L'air à l'intérieur du véhicule est refroidi et déshumidifié en fonction de la température sélectionnée.

En mode refroidissement, de l'eau de condensation peut s'écouler sous le véhicule. Ceci est normal et n'indique pas un défaut.

 Le refroidissement avec déshumidification de l'air fonctionne avec le réfrigérant R134a. Ce réfrigérant ne contient pas de CFC et est donc inoffensif pour la couche d'ozone.

### Mise en marche et arrêt

► **Mise en marche** : appuyez sur la touche .

Le voyant incorporé à la touche  s'allume.

► **Arrêt** : appuyez sur la touche .

Le voyant incorporé à la touche  s'éteint. Le refroidissement avec déshumidification de l'air s'arrête au bout d'un certain temps.

### Problèmes relatifs à la fonction de refroidissement avec déshumidification de l'air

Le voyant incorporé à la touche clignote 3 fois ou reste éteint lorsque vous appuyez sur la touche . Vous ne pouvez plus mettre le refroidissement avec déshumidification de l'air en marche.

► Rendez-vous dans un atelier qualifié.

### Régulation automatique de la climatisation

En mode automatique, la température réglée est maintenue constante de manière automatique. La température de l'air entrant ainsi que le débit et la répartition d'air sont modifiés automatiquement.

Le mode automatique fonctionne de manière optimale lorsque la fonction de refroidissement avec déshumidification de l'air est activée. Au besoin, vous pouvez arrêter le refroidissement avec déshumidification de l'air.

► Tournez la clé en position **2** dans le contacteur d'allumage.

► Réglez la température souhaitée.

► **Mise en marche** : appuyez sur la touche .

Le voyant incorporé à la touche  s'allume. La régulation automatique du débit et de la répartition d'air est activée.

 Climatiseur automatique THERMOTRONIC : une fois le mode automatique activé, vous pouvez sélectionner un mode de régulation de la climatisation [Plus de détails](#).

► **Arrêt** : appuyez sur la touche .

ou

► Appuyez sur la touche  ou la touche .

Le voyant incorporé à la touche  s'éteint.

### Réglage du mode de régulation de la climatisation

Dans le mode automatique, vous pouvez sélectionner les modes de régulation de la climatisation suivants :

FOCUS Débit d'air élevé, plus frais

MEDIUM Débit d'air moyen, réglage standard

DIFFUSEDébit d'air faible, plus chaud et engendrant moins de courants d'air

► Tournez la clé en position **2** dans le contacteur d'allumage.

► Appuyez sur la touche .

► Appuyez sur la touche  autant de fois qu'il est nécessaire pour que le mode de régulation de la climatisation souhaité

apparaît sur le visuel.

## Réglage de la température

### Climatiseur automatique THERMATIC

Vous pouvez régler la température séparément côté conducteur et côté passager.

- ▶ Tournez la clé en position **2** dans le contacteur d'allumage.
    - ▶ **Augmentation ou diminution** : tournez les sélecteurs ① et ⑥ dans le sens des aiguilles d'une montre ou dans le sens inverse [Plus de détails](#).
- Modifiez le réglage de la température uniquement par petits paliers. Pour commencer, réglez la température sur 22 °C .

### Climatiseur automatique THERMOTRONIC









Zones de climatisation du climatiseur automatique THERMOTRONIC

Vous pouvez régler la température séparément côté conducteur et côté passager ainsi qu'à l'arrière.

- ▶ Tournez la clé en position **2** dans le contacteur d'allumage.
    - ▶ **Augmentation ou diminution de la température à l'avant** : tournez les sélecteurs ① et ⑥ dans le sens des aiguilles d'une montre ou dans le sens inverse [Plus de détails](#).
- Modifiez le réglage de la température uniquement par petits paliers. Pour commencer, réglez la température sur 22 °C .
- ▶ **Augmentation ou diminution de la température à l'arrière par l'intermédiaire de l'unité de commande avant** : appuyez sur la touche **ZONE** .
- Le voyant incorporé à la touche **ZONE** s'éteint.
- ▶ Tournez le sélecteur ① dans le sens des aiguilles d'une montre ou dans le sens inverse [Plus de détails](#).
- Modifiez le réglage de la température uniquement par petits paliers. Pour commencer, réglez la température sur 22 °C .
- Le réglage de la température effectué côté conducteur est repris pour l'arrière et le côté passager.
- ▶ **Augmentation ou diminution de la température à l'arrière par l'intermédiaire de l'unité de commande arrière** : appuyez sur la touche **▼** ou la touche **▲** qui sont situées sur l'unité de commande arrière.
- Modifiez le réglage de la température uniquement par petits paliers. Pour commencer, réglez la température sur 22 °C .

## Réglage de la répartition d'air

### Réglages de la répartition d'air

-  Air sortant des buses centrales et latérales
-  Air sortant des buses de plancher
-  Air sortant des buses centrales et latérales et des buses de plancher
-  Air sortant des buses de dégivrage
-  Air sortant des buses de dégivrage et des buses centrales et latérales (uniquement pour certains pays)
-  Air sortant des buses de dégivrage et des buses de plancher
-  Air sortant des buses de dégivrage, des buses centrales et latérales et des buses de plancher



**i** Il sort toujours de l'air par les buses latérales, indépendamment de la répartition d'air sélectionnée. Vous ne pouvez fermer les buses latérales qu'en tournant les molettes de réglage correspondantes vers le bas.

### Réglage

- ▶ Tournez la clé en position **2** dans le contacteur d'allumage.
- ▶ Appuyez sur la touche  jusqu'à ce que le symbole souhaité apparaisse sur le visuel.





## Réglage du débit d'air

### Réglage

- ▶ Tournez la clé en position **2** dans le contacteur d'allumage.
- ▶ **Augmentation** : appuyez sur la touche .
- ▶ **Diminution** : appuyez sur la touche .

 Dans le cas du climatiseur automatique THERMOTRONIC, vous pouvez également régler le débit d'air séparément à l'arrière.









## Activation et désactivation de la fonction ZONE



- ▶ **Activation** : appuyez sur la touche .  
Le voyant situé au-dessus de la touche  s'allume.  
Climatiseur automatique THERMATIC : le réglage de la température effectué côté conducteur n'est pas repris côté passager.  
Climatiseur automatique THERMOTRONIC : le réglage de la température effectué côté conducteur n'est pas repris côté passager, ni pour les places arrière.
- ▶ **Désactivation** : appuyez sur la touche .  
Le voyant situé au-dessus de la touche  s'éteint.  
Climatiseur automatique THERMATIC : le réglage de la température effectué côté conducteur est repris côté passager.  
Climatiseur automatique THERMOTRONIC : le réglage de la température effectué côté conducteur est repris pour le côté passager et pour les places arrière.

## Dégivrage du pare-brise

Cette fonction vous permet de dégivrer le pare-brise ou de désembuer le pare-brise et les vitres latérales à l'intérieur du véhicule.



Désactivez la fonction de dégivrage dès que le pare-brise est dégagé.

- ▶ Tournez la clé en position **2** dans le contacteur d'allumage.
  - ▶ **Mise en marche** : appuyez sur la touche .  
Le voyant incorporé à la touche  s'allume.  
Le système de climatisation active les fonctions suivantes :
    - Chauffage avec déshumidification de l'air
    - Débit d'air élevé (en fonction de la température extérieure)
    - Température élevée (en fonction de la température extérieure)
    - Air dirigé sur le pare-brise et les vitres latérales avant
    - Arrêt du recyclage d'air
  - ▶ **Arrêt** : appuyez sur la touche .  
Le voyant incorporé à la touche  s'éteint. Les réglages précédents sont repris. Le chauffage avec déshumidification de l'air reste en marche. Le recyclage d'air reste arrêté.
- ou
- ▶ Appuyez sur la touche .  
Le voyant incorporé à la touche  s'éteint. Le débit et la répartition d'air sont régulés automatiquement.
- ou
- ▶ Tournez les sélecteurs  et  dans le sens des aiguilles d'une montre ou dans le sens inverse [Plus de détails](#) (climatiseur automatique THERMATIC), [Plus de détails](#) (climatiseur automatique THERMOTRONIC).
- ou
- ▶

Appuyez sur la touche  ou la touche .



## Désembuage des vitres

### Désembuage des vitres à l'intérieur

- ▶ Activez la fonction de refroidissement avec déshumidification de l'air .
- ▶ Activez le mode automatique .
- ▶ Si les vitres continuent à se couvrir de buée : activez la fonction de dégivrage [Plus de détails](#).

 Conservez ce réglage uniquement jusqu'à ce que le pare-brise soit dégagé.

### Désembuage des vitres à l'extérieur

- ▶ Appuyez sur la touche  jusqu'à ce que le symbole  ou  apparaisse sur le visuel.

 Conservez ce réglage uniquement jusqu'à ce que le pare-brise soit dégagé.

## Chauffage de la lunette arrière



### Mise en marche et arrêt

#### ATTENTION

Avant de prendre la route, assurez-vous que toutes les vitres sont débarrassées de la neige ou de la glace. Sinon, vous ne seriez plus en mesure d'évaluer les conditions de circulation, en raison du manque de visibilité, et pourriez provoquer un accident.

Le chauffage de la lunette arrière consomme beaucoup de courant. Arrêtez-le par conséquent dès que la lunette est dégagée. Le chauffage de la lunette arrière s'arrête sinon automatiquement au bout de quelques minutes de fonctionnement.

Lorsque la tension de la batterie est trop basse, il est possible que le chauffage de la lunette arrière s'arrête.

- ▶ Tournez la clé en position **2** dans le contacteur d'allumage.
  - ▶ Appuyez sur la touche .
  - Le voyant incorporé à la touche  s'allume ou s'éteint.

### Problèmes relatifs au chauffage de la lunette arrière

Le chauffage de la lunette arrière s'est arrêté trop tôt ou ne peut pas être mis en marche.

- ▶ Arrêtez les consommateurs qui ne sont pas indispensables (spots de lecture ou éclairage intérieur, par exemple).  
Le chauffage de la lunette arrière se remet automatiquement en marche dès que la batterie est suffisamment chargée.

### Mise en marche et arrêt du recyclage d'air

#### ATTENTION

Lorsque la température extérieure est basse, ne mettez le recyclage d'air en marche que temporairement. Sinon, de la buée pourrait couvrir les vitres, réduire la visibilité et vous mettre ainsi en danger ou mettre en danger d'autres personnes. Dès lors, vous n'êtes plus en mesure d'évaluer les conditions de circulation et pouvez provoquer un accident.

En cas de mauvaises odeurs extérieures, vous pouvez couper temporairement l'arrivée d'air frais. Pendant ce temps, l'air intérieur



est recyclé.

L'utilisation du recyclage d'air est identique sur toutes les unités de commande.

► Tournez la clé en position **2** dans le contacteur d'allumage.

► **Mise en marche** : appuyez sur la touche .

Le voyant incorporé à la touche  s'allume.

 Le recyclage d'air se met automatiquement en marche en cas de forte pollution <sup>[1]</sup> ou de températures extérieures élevées. Le voyant situé au-dessus de la touche  ne s'allume pas lorsque le recyclage d'air se met en marche automatiquement.

De l'air frais est mélangé à l'air recyclé au bout de 30 minutes environ.

► **Arrêt** : appuyez sur la touche .

Le voyant incorporé à la touche  s'éteint.

 Le recyclage d'air s'arrête automatiquement

- au bout de 5 minutes environ lorsque la température extérieure est inférieure à 5 °C environ
- au bout de 5 minutes environ lorsque le refroidissement avec déshumidification de l'air est arrêté
- au bout de 30 minutes environ lorsque la température extérieure est supérieure à 5 °C environ

## Ouverture et fermeture confort avec la touche de recyclage d'air

### ATTENTION

Lors de l'ouverture et de la fermeture des vitres latérales, veillez à ce que personne ne puisse être coincé entre les vitres et l'encadrement des portes. Ne vous appuyez pas et ne placez aucun objet contre les vitres latérales lors du processus d'ouverture ou de fermeture. Les vitres latérales pourraient vous entraîner dans leur mouvement et vous ou les objets pourriez être coincés entre la vitre et l'encadrement de la porte. En cas de danger, actionnez la touche  dans le sens opposé pour rouvrir les vitres ou les refermer.

Veillez à ce que personne ne soit coincé lors de l'ouverture et de la fermeture du toit ouvrant ou du toit ouvrant panoramique. En cas de danger, actionnez la touche  du toit ouvrant ou du toit ouvrant panoramique dans le sens opposé pour rouvrir le toit ou le refermer.

► **Fermeture confort** : appuyez sur la touche  jusqu'à ce que les vitres latérales et le toit ouvrant ou le toit ouvrant panoramique se ferment.

Le voyant incorporé à la touche  s'allume. Le recyclage d'air se met en marche.

► **Ouverture confort** : appuyez sur la touche  jusqu'à ce que les vitres latérales et le toit ouvrant ou le toit ouvrant panoramique s'ouvrent. Les vitres latérales et le toit ouvrant ou le toit ouvrant panoramique reviennent dans leur position initiale.

Le voyant incorporé à la touche  s'éteint. Le recyclage d'air s'arrête.

 Si vous ouvrez les vitres latérales ou le toit ouvrant/toit ouvrant panoramique manuellement après une fermeture confort, ils restent dans cette position lors de l'ouverture confort.

## Mise en marche et arrêt du système d'utilisation de la chaleur résiduelle

La fonction d'utilisation de la chaleur résiduelle est disponible uniquement sur le climatiseur automatique THERMOTRONIC.



Lorsque vous arrêtez le moteur, vous pouvez, avec la chaleur accumulée par celui-ci, chauffer le véhicule pendant une durée pouvant aller jusqu'à 30 minutes. La durée de chauffage dépend de la température réglée pour l'habitacle.

► **Mise en marche** : appuyez sur la touche .

Le voyant incorporé à la touche  s'allume.

 La soufflante tourne à faible vitesse, indépendamment du réglage du débit d'air.

 Si vous activez la fonction d'utilisation de la chaleur résiduelle alors que la température est élevée, seule la ventilation se met en marche. La soufflante tourne à vitesse moyenne.

► **Arrêt** : appuyez sur la touche   
Le voyant incorporé à la touche  s'éteint.

 Il se peut que la fonction d'utilisation de la chaleur résiduelle s'active automatiquement une heure après que vous avez retiré la clé du contacteur d'allumage. Le véhicule est alors ventilé pendant 30 minutes pour permettre au climatiseur de sécher.

Le système d'utilisation de la chaleur résiduelle s'arrête automatiquement

- au bout de 30 minutes environ
- lorsque vous mettez le contact
- si la tension de la batterie chute

## Chauffage additionnel

### Consignes de sécurité importantes

#### **ATTENTION**

Le chauffage additionnel produit des gaz toxiques lorsqu'il est en marche. Si vous respirez ces gaz, vous risquez de vous intoxiquer. Par conséquent, arrêtez le chauffage additionnel lorsque le véhicule se trouve dans un local fermé sans dispositif d'aspiration (garage, par exemple).

#### **ATTENTION**

Lorsque le chauffage additionnel fonctionne, certaines parties du véhicule peuvent devenir brûlantes. Veillez à ce que notamment le système d'échappement n'entre jamais en contact avec des matières facilement inflammables, telles que de l'herbe sèche ou du carburant. Sinon, ces matières pourraient s'enflammer et mettre le feu au véhicule. Choisissez votre place de stationnement en conséquence.

Il est interdit de faire fonctionner le chauffage additionnel à la station-service ou lors du ravitaillement en carburant. Arrêtez par conséquent le chauffage additionnel à la station-service.

 Le fonctionnement du chauffage additionnel/de la ventilation à l'arrêt sollicite la batterie du véhicule. Par conséquent, effectuez un long trajet au plus tard après avoir chauffé ou ventilé deux fois le véhicule.

 Mettez le chauffage additionnel en marche une fois par mois pendant 10 minutes environ.

Le chauffage additionnel chauffe l'air de l'habitacle jusqu'à ce qu'il atteigne la température sélectionnée. Il ne dépend pas de la chaleur délivrée par le moteur en marche. Le chauffage additionnel est directement alimenté avec le carburant du véhicule. Par conséquent, le réservoir doit au moins être rempli jusqu'au niveau de réserve pour que le chauffage additionnel puisse fonctionner.

Le chauffage additionnel/la ventilation à l'arrêt s'adapte automatiquement aux variations de la température extérieure et aux conditions météorologiques. Il peut donc arriver que le chauffage additionnel passe du mode ventilation au mode chauffage ou inversement.

Le chauffage additionnel s'arrête automatiquement au bout de 50 minutes. Vous pouvez faire modifier ce réglage. Adressez-vous pour cela à un atelier qualifié.

La ventilation à l'arrêt ne vous permet pas d'atteindre des températures de l'air à l'intérieur de l'habitacle inférieures à la température extérieure.

### Avant la mise en marche

- Tournez la clé en position **2** dans le contacteur d'allumage.
- Réglez la température.

Vous pouvez également mettre en marche le chauffage additionnel ou la ventilation à l'arrêt lorsque la climatisation fonctionne en mode manuel. Vous obtenez une température ambiante optimale en mode automatique. Réglez la température sur 22 °C.

Vous pouvez mettre en marche ou arrêter le chauffage additionnel/la ventilation à l'arrêt en appuyant sur la touche correspondante de la console centrale ou en utilisant la télécommande.

L'ordinateur de bord vous permet de programmer jusqu'à 3 heures de départ dont 1 seulement peut être présélectionnée [Plus de détails](#).

### Mise en marche et arrêt du chauffage additionnel/de la ventilation à l'arrêt par l'intermédiaire de la touche sur la console centrale

Les couleurs des voyants incorporés à la touche ont la signification suivante :

Bleu La ventilation à l'arrêt est en marche

Rouge Le chauffage additionnel est en marche

Orange Une heure de départ est présélectionnée [Plus de détails](#)



Touche sur la console centrale

- ▶ **Mise en marche du chauffage additionnel/de la ventilation à l'arrêt** : appuyez sur la touche ①.  
Le voyant rouge ou bleu incorporé à la touche ① s'allume.
- ▶ **Arrêt du chauffage additionnel/de la ventilation à l'arrêt** : appuyez sur la touche ①.  
Le voyant rouge ou bleu incorporé à la touche ① s'éteint.

### Mise en marche et arrêt du chauffage additionnel/de la ventilation à l'arrêt par l'intermédiaire de la télécommande

#### Remarques préliminaires importantes

Le véhicule est livré avec une télécommande. Selon le véhicule, vous pouvez vous procurer 2 autres télécommandes. Pour de plus amples informations, adressez-vous à un atelier qualifié.

La portée maximale de la télécommande est de 300 mètres environ. La portée est diminuée

- par la présence de sources radioélectriques parasites
- par la présence d'obstacles importants entre la télécommande et le véhicule
- lorsque la position de la télécommande par rapport au véhicule est défavorable
- lorsque la télécommande est utilisée dans un local fermé

**i** Vous obtenez la portée optimale si vous tenez la télécommande à la verticale au moment d'émettre.

**i** Lorsque la pile de la télécommande est faible, un symbole correspondant apparaît sur le côté droit du visuel. Remplacez la pile de la télécommande [Plus de détails](#).

### Mise en marche et arrêt du chauffage additionnel/de la ventilation à l'arrêt



Télécommande du chauffage additionnel

- ① Visuel
- ② Contrôle du statut/réglage de l'heure de départ







- ③ **OFF** Arrêt du chauffage additionnel/de la ventilation à l'arrêt
- ④ **ON** Mise en marche du chauffage additionnel/de la ventilation à l'arrêt
- ⑤ **◀** Contrôle du statut/réglage de l'heure de départ

- ▶ **Activation** : appuyez sur la touche **ON**.  
ON est affiché sur le visuel de la télécommande.
- ▶ **Arrêt** : appuyez sur la touche **OFF**.  
OFF est affiché sur le visuel de la télécommande.

### Contrôle du statut du chauffage additionnel/de la ventilation à l'arrêt

- ▶ Appuyez sur la touche **◀** ou la touche **▶**.

Les affichages suivants peuvent apparaître :

| Affichage   | Signification   |
|---|---|
|    | Le chauffage additionnel/la ventilation à l'arrêt est arrêté.   |
|    | La ventilation à l'arrêt est en marche. Le nombre affiché sur le visuel indique la durée de fonctionnement restante (en minutes) de la ventilation à l'arrêt. |
|    | Le chauffage additionnel est en marche. Le nombre affiché sur le visuel indique la durée de fonctionnement restante (en minutes) du chauffage additionnel.    |
|   | Une heure de départ est activée. L'heure affichée sur le visuel indique l'heure de départ.  |
|  | Une heure de départ est activée. La ventilation à l'arrêt est sélectionnée actuellement. L'heure affichée sur le visuel indique l'heure de départ.            |
|  | Une heure de départ est activée. Le chauffage additionnel est sélectionné actuellement. L'heure affichée sur le visuel indique l'heure de départ.             |

### Réglage de l'heure de départ

- ▶ Appuyez sur la touche **◀** ou la touche **▶** autant de fois qu'il est nécessaire pour que l'heure à modifier apparaisse sur le visuel.
- ▶ Appuyez simultanément sur les touches **ON** et **OFF**.  
Le symbole  affiché sur le visuel de la télécommande clignote.
- ▶ Réglez l'heure de départ souhaitée à l'aide de la touche **◀** ou la touche **▶**.

 Plus vous appuyez longtemps sur la touche **◀** ou la touche **▶**, plus l'heure affichée défile rapidement.



- ▶ Appuyez simultanément sur les touches **ON** et **OFF**.  
La nouvelle heure de départ est mémorisée.

### Activation de l'heure de départ réglée

- ▶ Appuyez sur la touche **◀** ou la touche **▶** autant de fois qu'il est nécessaire pour que l'heure de départ souhaitée apparaisse sur le visuel.
- ▶ Appuyez sur la touche **ON**.  
Le symbole  et l'heure de départ apparaissent sur le visuel.

### Désactivation de l'heure de départ réglée

- ▶ Appuyez sur la touche **◀** ou la touche **▶**.  
Le statut du chauffage additionnel apparaît sur le visuel.

- ▶ Appuyez sur la touche .  
La 1re heure de départ mémorisée apparaît sur le visuel.
- ▶ Appuyez sur la touche .  
Le message *OFF* apparaît sur le visuel multifonction.

### Remplacement de la pile de la télécommande

#### **ATTENTION**

Les piles contiennent des substances toxiques.  
L'ingestion de piles peut être très dangereuse pour la santé, voire mortelle.  
Conservez toujours les piles hors de portée des enfants. En cas d'ingestion de piles, consultez immédiatement un médecin.

#### **Protection de l'environnement**







Les piles contiennent des substances polluantes. La loi interdit de les éliminer avec les ordures ménagères. Elles doivent être récupérées séparément et valorisées dans le respect des règles de protection de l'environnement.

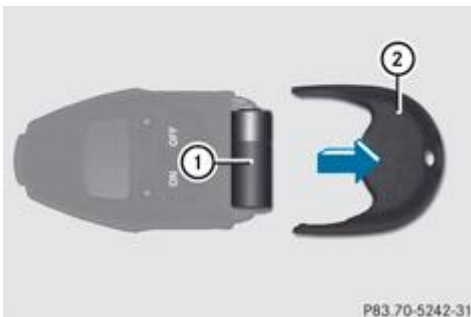

Éliminez les piles dans le respect des règles de protection de l'environnement. Déposez les piles usagées dans un atelier qualifié ou dans un point de récupération des piles usagées.



Vous avez besoin de 1 pile cylindrique de 6 V de type 2CR11108.

- ▶ Écartez les côtés du couvercle du compartiment des piles  et poussez le couvercle  pour l'enlever.
  - ▶ Retirez la pile usagée .
  - ▶ Mettez la pile neuve en place en respectant les marques de polarité qui se trouvent au dos de la télécommande.
    - ▶ Remettez le couvercle  en place.
    - ▶ Contrôlez les fonctions du chauffage additionnel en utilisant la télécommande.

### Problèmes relatifs au chauffage additionnel/à la ventilation à l'arrêt

| Afficher les messages   | Les causes possibles/conséquences et ▶ solutions   |
|---|--|
| FAIL  | <p>La batterie de démarrage n'est pas suffisamment chargée ou le système lui-même est défectueux.</p> <ul style="list-style-type: none"> <li>▶ Rechargez la batterie de démarrage.               <ul style="list-style-type: none"> <li>▶ Essayez de nouveau de mettre en marche le chauffage additionnel avec la télécommande.                   <ul style="list-style-type: none"> <li>▶ Faites contrôler le chauffage additionnel par un atelier qualifié.</li> </ul> </li> </ul> </li> </ul> |
| <br>FAIL | <p>La transmission des signaux entre l'émetteur et le véhicule est perturbée.</p> <ul style="list-style-type: none"> <li>▶ Modifiez votre position par rapport au véhicule. Rapprochez-vous si nécessaire.               <ul style="list-style-type: none"> <li>▶ Essayez de nouveau de mettre en marche ou d'arrêter le chauffage additionnel avec la télécommande.</li> </ul> </li> </ul>  |

**Afficher les messages**



FAIL

**Les causes possibles/conséquences et ► solutions**

Il n'y a plus suffisamment de carburant dans le réservoir de carburant ou le chauffage additionnel est défectueux.

- Faites le plein à la prochaine station-service.
- Essayez de nouveau de mettre en marche le chauffage additionnel avec la télécommande.
- Faites contrôler le chauffage additionnel par un atelier qualifié.

**Notes de bas de page**

[1] Uniquement dans le cas du climatiseur automatique THERMOTRONIC.

Date de l'impression:

22.07.2012

Notice d'utilisation interactive [Approfondissement | Climatisation | Commande des systèmes de climatisation]

Edition: ÄJ 2012-1a

Remarque : la notice d'utilisation en ligne correspond toujours à la dernière version disponible. D'éventuels écarts par rapport à votre véhicule ne sont cependant pas à exclure dans la mesure où Mercedes-Benz adapte en permanence ses véhicules à une technologie en constante évolution et en modifie régulièrement la forme et l'équipement. Notez que cette version en ligne ne remplace en aucun cas la notice d'utilisation imprimée qui vous a été remise avec le véhicule.

Date de l'impression:

22.07.2012

Notice d'utilisation interactive [Approfondissement | Climatisation | Réglage des buses de ventilation]

Edition: ÄJ 2012-1a

Remarque : la notice d'utilisation en ligne correspond toujours à la dernière version disponible. D'éventuels écarts par rapport à votre véhicule ne sont cependant pas à exclure dans la mesure où Mercedes-Benz adapte en permanence ses véhicules à une technologie en constante évolution et en modifie régulièrement la forme et l'équipement. Notez que cette version en ligne ne remplace en aucun cas la notice d'utilisation imprimée qui vous a été remise avec le véhicule.

## Réglage des buses de ventilation

### Contenu

- Consignes de sécurité importantes
- Réglage des buses centrales
- Réglage des buses latérales
- Réglage de la buse de ventilation dans la boîte à gants
- Réglage des buses arrière

### Consignes de sécurité importantes

#### ATTENTION

L'air qui sort des buses de ventilation peut être très chaud ou très froid. A proximité immédiate des buses, vous risquez des brûlures ou des engelures si vous ne vous protégez pas. Il est préférable de ne pas vous approcher trop près des buses. Réglez si nécessaire le flux d'air de manière à ce qu'il soit dirigé sur une autre partie de l'habitacle.

Pour garantir l'entrée d'air frais dans l'habitacle par l'intermédiaire des buses, tenez compte des remarques suivantes :

- Veillez à ce que les ouïes d'entrée d'air entre le capot et le pare-brise soient toujours débarrassées de tout dépôt, par exemple de glace, de neige ou de feuilles.
- Veillez à ce que les buses de ventilation et la grille d'aération ne soient jamais obstruées.

### Réglage des buses centrales



- ① Buse centrale gauche
- ② Buse centrale droite
- ③ Molette de réglage de la buse centrale droite
- ④ Molette de réglage de la buse centrale gauche

► **Ouverture et fermeture** : tournez les molettes de réglage ③ et ④ vers le haut ou vers le bas.

### Réglage des buses latérales

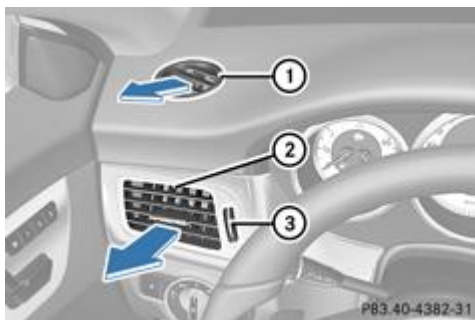

► **Ouverture et fermeture** : tournez la molette de réglage ③ vers le haut ou vers le bas.

**i** La buse de dégivrage de la vitre latérale ① est ouverte uniquement lorsque la buse latérale ② l'est aussi.

## Réglage de la buse de ventilation dans la boîte à gants

**!** Fermez la buse de ventilation lorsque vous chauffez le véhicule.

Ouvrez la buse de ventilation et activez la fonction de refroidissement avec déshumidification de l'air lorsque la température extérieure est élevée. Sinon, les produits ou les objets sensibles à la chaleur qui se trouvent dans la boîte à gants pourraient être endommagés.

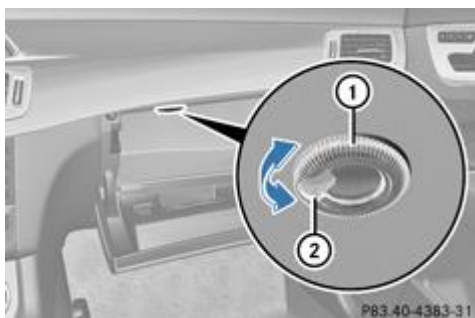

① Molette de réglage de la buse de ventilation

② Buse de ventilation

Lorsque le climatiseur automatique est en marche, la boîte à gants peut être ventilée, par exemple pour refroidir son contenu. Le débit d'air effectif dépend du débit et de la répartition d'air réglés.

► **Ouverture et fermeture** : tournez la molette de réglage ① dans le sens des aiguilles d'une montre ou dans le sens inverse.

## Réglage des buses arrière

### Réglage des buses centrales arrière

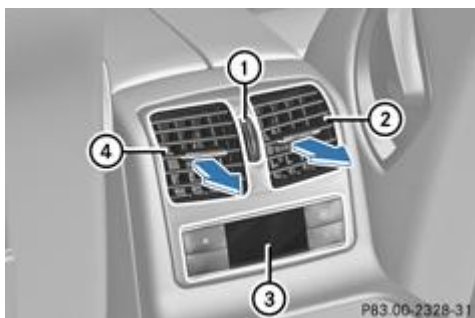

① Molette de réglage des buses arrière

② Buse arrière droite

③ Unité de commande arrière (uniquement avec le climatiseur automatique THERMOTRONIC)

④ Buse arrière gauche

► **Ouverture et fermeture** : tournez la molette de réglage ① vers le haut ou vers le bas.

---

## Notes de bas de page

Date de l'impression:

22.07.2012

Notice d'utilisation interactive [Approfondissement | Climatisation | Réglage des buses de ventilation]

Edition: ÄJ 2012-1a

Remarque : la notice d'utilisation en ligne correspond toujours à la dernière version disponible. D'éventuels écarts par rapport à votre véhicule ne sont cependant pas à exclure dans la mesure où Mercedes-Benz adapte en permanence ses véhicules à une technologie en constante évolution et en modifie régulièrement la forme et l'équipement. Notez que cette version en ligne ne remplace en aucun cas la notice d'utilisation imprimée qui vous a été remise avec le véhicule.

Date de l'impression:

22.07.2012

Notice d'utilisation interactive [Approfondissement | Conduite et stationnement | Consignes de rodage]

Edition: ÄJ 2012-1a

Remarque : la notice d'utilisation en ligne correspond toujours à la dernière version disponible. D'éventuels écarts par rapport à votre véhicule ne sont cependant pas à exclure dans la mesure où Mercedes-Benz adapte en permanence ses véhicules à une technologie en constante évolution et en modifie régulièrement la forme et l'équipement. Notez que cette version en ligne ne remplace en aucun cas la notice d'utilisation imprimée qui vous a été remise avec le véhicule.

## Consignes de rodage

### Contenu

[Consignes de sécurité importantes](#)

[Les 1 500 premiers km](#)

[Véhicules AMG avec différentiel autobloquant arrière](#)

### Consignes de sécurité importantes

Des garnitures et des disques de frein neufs ou de rechange ne permettent d'obtenir un effet de freinage optimal qu'après plusieurs centaines de kilomètres. Vous devez donc compenser l'effet de freinage réduit par une pression accrue sur la pédale de frein.

### Les 1 500 premiers km

Plus vous ménagerez le moteur au début, plus vous serez satisfait de ses performances par la suite.

- Parcourez par conséquent les 1 500 premiers km en faisant varier la vitesse et le régime moteur.
- Pendant cette période, évitez de solliciter trop fortement le moteur, en roulant à pleins gaz par exemple.
- Changez de rapport à temps, au plus tard lorsque l'aiguille du compte-tours se situe entre les  $\frac{2}{3}$  et la zone rouge de l'indicateur du compte-tours.
- Ne descendez pas les rapports manuellement pour freiner le véhicule.
- N'enfonchez pas, si possible, la pédale d'accélérateur au-delà du point de résistance (kickdown).
- Utilisez les gammes de rapports **3**, **2** et **1** uniquement lorsque vous roulez à faible allure, lors d'un passage de col par exemple.

A partir de 1 500 km, vous pouvez rouler progressivement à pleine vitesse et à des régimes plus élevés.

Consignes de rodage complémentaires pour les véhicules AMG :

- Au cours des 1 500 premiers km, ne roulez pas à plus de 140 km/h.
- Ne faites tourner le moteur au régime maximal de 4 500 tr/min que brièvement.

 Tenez également compte de ces consignes de rodage lorsque le moteur ou des éléments de la chaîne cinématique ont été remplacés.

### Véhicules AMG avec différentiel autobloquant arrière

Votre véhicule est équipé d'un différentiel autobloquant sur l'essieu arrière. Effectuez une vidange d'huile au bout de 3 000 km (phase de rodage) afin de préserver le différentiel de l'essieu arrière. Cette vidange d'huile permet de prolonger la durée de vie du différentiel. Confiez la vidange d'huile à un atelier qualifié.

### Notes de bas de page

Date de l'impression:

22.07.2012

Notice d'utilisation interactive [Approfondissement | Conduite et stationnement | Consignes de rodage]

Edition: ÄJ 2012-1a

Remarque : la notice d'utilisation en ligne correspond toujours à la dernière version disponible. D'éventuels écarts par rapport à votre véhicule ne sont cependant pas à exclure dans la mesure où Mercedes-Benz adapte en permanence ses véhicules à une technologie en constante évolution et en modifie régulièrement la forme et l'équipement. Notez que cette version en ligne ne remplace en aucun cas la notice d'utilisation imprimée qui vous a été remise avec le véhicule.

Date de l'impression:

22.07.2012

Notice d'utilisation interactive [Approfondissement | Conduite et stationnement | Conduite]

Edition: ÄJ 2012-1a

Remarque : la notice d'utilisation en ligne correspond toujours à la dernière version disponible. D'éventuels écarts par rapport à votre véhicule ne sont cependant pas à exclure dans la mesure où Mercedes-Benz adapte en permanence ses véhicules à une technologie en constante évolution et en modifie régulièrement la forme et l'équipement. Notez que cette version en ligne ne remplace en aucun cas la notice d'utilisation imprimée qui vous a été remise avec le véhicule.

## Conduite

### Contenu

Consignes de sécurité importantes

Positions de la clé

Démarrage du moteur

Démarrage du véhicule

Fonction ECO de démarrage et d'arrêt automatiques du moteur

Problèmes relatifs au moteur

### Consignes de sécurité importantes



#### ATTENTION

Les objets éventuellement posés sur le plancher côté conducteur risquent d'entraver la course des pédales ou de bloquer une pédale si celle-ci est enfoncée. Cela compromet la sécurité de fonctionnement et la sécurité routière du véhicule. Il y a risque d'accident.

Rangez tous les objets en lieu sûr dans le véhicule afin d'éviter qu'ils ne se retrouvent sur le plancher côté conducteur. Fixez toujours les tapis de sol conformément aux prescriptions afin de ne pas entraver la course des pédales. N'utilisez pas de tapis de sol non fixés.



#### ATTENTION

L'utilisation des pédales peut être compromise si vous portez des chaussures inappropriées, par exemple

- des chaussures à plateau
- des chaussures à talons hauts
- des pantoufles

Il y a risque d'accident.

Lorsque vous conduisez, portez toujours des chaussures appropriées afin de pouvoir utiliser les pédales en toute sécurité.



#### ATTENTION

Si vous coupez le contact pendant la marche, certaines fonctions importantes pour la sécurité ne seront pas disponibles ou ne le seront que de manière limitée. Cela peut concerner la direction assistée et l'assistance de freinage, par exemple. Vous devez alors fournir un effort beaucoup plus important pour diriger et freiner le véhicule. Il y a risque d'accident.

Ne coupez pas le contact pendant la marche.



#### ATTENTION

Si vous roulez alors que le frein de stationnement n'est pas complètement desserré, celui-ci risque de

- surchauffer et de provoquer un incendie
- ne plus assurer sa fonction de blocage

Il y a risque d'incendie et d'accident. Desserrez complètement le frein de stationnement avant de prendre la route.



Faites chauffer le moteur rapidement et sollicitez sa pleine puissance uniquement lorsqu'il a atteint sa température de service.

Mettez la boîte de vitesses automatique sur la position de marche correspondante uniquement lorsque le véhicule est à l'arrêt.

Si vous démarrez le véhicule sur une route glissante, évitez de faire patiner les roues motrices. Vous risquez sinon d'endommager la chaîne cinématique.

**!** **Véhicules AMG** : lorsque la température de l'huile moteur est basse (inférieure à +20 °C), le régime maximal est limité afin de protéger le moteur. Pour ménager le moteur et prévenir tout désagrément au niveau du confort, évitez de conduire à pleins gaz lorsque le moteur est froid.

## Positions de la clé

### Clé



- 0** Retrait de la clé
- 1** Alimentation de certains consommateurs tels que les essuie-glaces
- 2** Contact (alimentation de tous les consommateurs) et position de marche
- 3** Démarrage du moteur

**i** Si la clé ne correspond pas au véhicule, il est tout de même possible de la tourner dans le contacteur d'allumage. Dans ce cas, le contact n'est pas mis. Le moteur ne peut pas être démarré.

## KEYLESS-GO

### Remarques générales

- Ne posez pas la clé dotée de la fonction KEYLESS-GO à côté
  - d'appareils électroniques, tels qu'un téléphone portable ou une autre clé
  - d'objets métalliques, tels que des pièces de monnaie ou des films métalliques
- Ne posez pas la clé dotée de la fonction KEYLESS-GO dans des objets métalliques, tels qu'une valise en métal. Cela risque de compromettre le fonctionnement du système KEYLESS-GO.

Les véhicules équipés de la fonction KEYLESS-GO sont dotés d'une clé avec fonction de démarrage KEYLESS-GO intégrée et d'une touche de démarrage et d'arrêt amovible.

La touche de démarrage et d'arrêt doit se trouver dans le contacteur d'allumage et la clé à l'intérieur du véhicule.

Si vous appuyez sur la touche de démarrage et d'arrêt plusieurs fois de suite, les différentes positions de la clé dans le contacteur d'allumage sont simulées. Ce faisant, vous ne devez pas appuyer sur la pédale de frein.

Si vous appuyez sur la pédale de frein et pressez la touche de démarrage et d'arrêt, le moteur démarre immédiatement.

### Positions de la clé avec la fonction KEYLESS-GO



## Etablissement de l'alimentation électrique

- ▶ Position 0 : tant que la touche de démarrage et d'arrêt ① n'a pas été actionnée, l'électronique de bord se trouve dans la position qui correspond à « clé retirée ».
- ▶ Position 1 : appuyez 1 fois sur la touche de démarrage et d'arrêt ①.  
L'alimentation électrique est établie. Vous pouvez mettre les essuie-glaces en marche, par exemple.

**i** Si vous ouvrez la porte du conducteur dans cette position, l'alimentation électrique est coupée.

### Mise du contact

- ▶ Position 2 (contact) : appuyez 2 fois sur la touche de démarrage et d'arrêt ①.  
Le contact est mis.

**i** Le contact est coupé si

- la porte du conducteur est ouverte et que
- vous appuyez 1 fois sur la touche de démarrage et d'arrêt ① à partir de cette position

### Retrait de la touche de démarrage et d'arrêt



- ▶ Retirez la touche de démarrage et d'arrêt ① du contacteur d'allumage ②.

Vous pouvez retirer la touche de démarrage et d'arrêt du contacteur d'allumage et démarrer le véhicule comme à l'accoutumée, avec une clé.

**i** Vous n'avez pas besoin de retirer la touche de démarrage et d'arrêt du contacteur d'allumage lorsque vous quittez le véhicule.

**i** Lorsque vous introduisez la touche de démarrage et d'arrêt ① dans le contacteur d'allumage ②, le système a besoin d'un temps de reconnaissance de 2 secondes. Vous pouvez ensuite utiliser la touche de démarrage et d'arrêt ①.

### Démarrage du moteur

#### Consignes de sécurité importantes

#### **⚠ ATTENTION**

Les moteurs thermiques dégagent des gaz d'échappement toxiques, tels que du monoxyde de carbone. L'inhalation de ces gaz entraîne des intoxications. Il y a danger de mort. Par conséquent, ne laissez jamais tourner le moteur dans un local fermé sans aération suffisante.

**!** N'appuyez pas sur la pédale d'accélérateur pendant le démarrage du moteur.

#### Remarques générales

**i** Après un démarrage à froid, le catalyseur est préchauffé pendant une durée pouvant aller jusqu'à 30 secondes environ. Pendant ce temps, le bruit du moteur peut changer.



## Boîte de vitesses automatique

- ▶ Mettez la boîte de vitesses sur **P**.  
L'indicateur de la boîte de vitesses sur le visuel multifonction indique **P**.

 Vous pouvez également démarrer le moteur lorsque la boîte de vitesses se trouve sur **N**.

## Processus de démarrage avec la clé

 Pour démarrer le moteur avec la clé au lieu de la fonction KEYLESS-GO, retirez la touche de démarrage et d'arrêt du contacteur d'allumage.

- ▶ **Démarrage du moteur à essence** : tournez la clé en position **3** [Plus de détails](#) dans le contacteur d'allumage, puis relâchez-la dès que le moteur tourne.
- ▶ **Démarrage du moteur diesel** : tournez la clé en position **2** [Plus de détails](#) dans le contacteur d'allumage.  
Le voyant de préchauffage  qui se trouve sur le combiné d'instruments s'allume.
- ▶ Lorsque le voyant de préchauffage  s'éteint, tournez la clé en position **3** [Plus de détails](#) dans le contacteur d'allumage, puis relâchez-la dès que le moteur tourne.

 Lorsque le moteur est chaud, vous pouvez le démarrer sans préchauffage.

## Processus de démarrage avec la fonction KEYLESS-GO

### ATTENTION

Vous pouvez démarrer le véhicule avec une clé KEYLESS-GO valable. Par conséquent, ne laissez pas les enfants sans surveillance à l'intérieur du véhicule. Lorsque vous quittez le véhicule, prenez toujours la clé avec vous, même pour une absence de courte durée.

 La touche de démarrage et d'arrêt vous permet de démarrer votre véhicule manuellement, sans insérer la clé dans le contacteur d'allumage. La clé doit se trouver à l'intérieur du véhicule et la touche de démarrage et d'arrêt dans le contacteur d'allumage. Le démarrage manuel du moteur est indépendant du démarrage automatique du moteur avec la fonction ECO de démarrage et d'arrêt automatiques du moteur.

- ▶ Appuyez sur la pédale de frein et maintenez-la enfoncée.
  - ▶ **Démarrage du moteur à essence** : appuyez 1 fois sur la touche de démarrage et d'arrêt [Plus de détails](#).  
Le moteur démarre.
  - ▶ **Démarrage du moteur diesel** : appuyez 1 fois sur la touche de démarrage et d'arrêt [Plus de détails](#).  
Le moteur démarre une fois la phase de préchauffage terminée.

## Démarrage du véhicule

### Boîte de vitesses automatique

### ATTENTION

Si le moteur tourne à un régime supérieur au régime de ralenti et que vous passez dans la position **D** ou **R** de la boîte de vitesses, le véhicule peut accélérer par à-coups. Il y a risque d'accident.

Lorsque vous passez dans la position **D** ou **R** de la boîte de vitesses, appuyez toujours fermement sur la pédale de frein et n'accélérez pas en même temps.

- ▶ Appuyez sur la pédale de frein et maintenez-la enfoncée.
  - ▶ Mettez la boîte de vitesses sur **D** ou sur **R**.
    - ▶ Desserrez le frein de stationnement [Plus de détails](#).
      - ▶ Relâchez la pédale de frein.
      - ▶ Accélérez avec précaution.

 Vous ne pouvez faire passer la boîte de vitesses de la position **P** à la position souhaitée que si vous appuyez sur la pédale de frein. Seule cette opération permet de débloquer le verrou de stationnement.

 Le véhicule se verrouille automatiquement de manière centralisée une fois qu'il roule. Les boutons de condamnation des portes descendent.  
Vous pouvez cependant ouvrir les portes de l'intérieur à tout moment.  
Vous pouvez également désactiver le verrouillage automatique des portes [Plus de détails](#).

 Après un démarrage à froid, la boîte de vitesses change de rapport à un régime plus élevé. Cela permet au catalyseur d'atteindre plus rapidement sa température de service.

### Aide au démarrage en côte

#### **ATTENTION**

L'aide au démarrage en côte cesse après un court instant de freiner votre véhicule, qui peut alors se mettre à rouler. Il y a risque d'accident et de blessure.

Par conséquent, faites passer rapidement votre pied de la pédale de frein à la pédale d'accélérateur. Ne quittez jamais le véhicule lorsqu'il est immobilisé par l'aide au démarrage en côte.

L'aide au démarrage en côte facilite les démarrages en côte, en marche avant ou en marche arrière. Le véhicule est maintenu à l'arrêt un court instant après que vous avez relâché la pédale de frein. Ainsi, vous disposez de suffisamment de temps pour passer à la pédale d'accélérateur et démarrer avant que le véhicule ne se mette à rouler.

- ▶ Retirez le pied de la pédale de frein.  
Votre véhicule est maintenu à l'arrêt pendant 1 seconde environ.
- ▶ Démarrez le véhicule.

L'aide au démarrage en côte ne fonctionne pas lorsque

- vous démarrez sur une route plane ou en descente
- la boîte de vitesses se trouve sur **N**
- le frein de stationnement est serré
- l'ESP® est en panne

### Fonction ECO de démarrage et d'arrêt automatiques du moteur

#### Consignes de sécurité importantes

#### **ATTENTION**

Si le moteur a été arrêté automatiquement et que vous descendez du véhicule, il est redémarré automatiquement. Le véhicule peut se mettre à rouler. Il y a risque d'accident et de blessure.

Avant de quitter le véhicule, coupez toujours le contact et immobilisez le véhicule pour qu'il ne puisse pas se mettre à rouler.

#### Remarques générales

La fonction ECO de démarrage et d'arrêt automatiques du moteur arrête automatiquement le moteur lorsque vous arrêtez le véhicule.

Le véhicule redémarre par démarrage automatique du moteur. La fonction ECO de démarrage et d'arrêt automatiques du moteur vous aide ainsi à réduire la consommation de carburant et les émissions de gaz d'échappement de votre véhicule.

La fonction ECO de démarrage et d'arrêt automatiques du moteur est activée à chaque fois que vous redémarrez le moteur avec la clé ou avec la touche de démarrage et d'arrêt.

**Véhicules AMG :** la fonction ECO de démarrage et d'arrêt automatiques du moteur est disponible uniquement avec le programme de conduite **C**.

Lorsque le symbole ECO  apparaît en vert sur le visuel multifonction, cela signifie que le système est opérationnel.

**Véhicules AMG :** le message *Stop/Start active* apparaît en outre dans le menu AMG du visuel multifonction.

Si toutes les conditions nécessaires à l'arrêt automatique du moteur ne sont pas remplies [Plus de détails](#), le symbole ECO  apparaît en orange.

**Véhicules AMG :** le message *Stop/Start inactive* apparaît en outre dans le menu AMG du visuel multifonction.

Lorsque la fonction ECO de démarrage et d'arrêt automatiques du moteur a été désactivée manuellement [Plus de détails](#) ou est désactivée en raison d'un dysfonctionnement, le symbole ECO  n'est pas affiché.

**Véhicules AMG :** le message *Stop/Start active* ou *Stop/Start inactive* disparaît du menu AMG du visuel multifonction.

Si le symbole ECO  est affiché en vert sur le visuel multifonction alors que le moteur est arrêté, cela signifie que le moteur s'est arrêté automatiquement. Tous les systèmes du véhicule restent cependant activés.

### Désactivation et activation de la fonction ECO de démarrage et d'arrêt automatiques du moteur





Touche ECO

► **Désactivation (à l'exception des véhicules AMG) :** appuyez sur la touche ①.

Le voyant ② incorporé à la touche ① s'éteint et le symbole ECO  disparaît du visuel multifonction.

► **Activation (à l'exception des véhicules AMG) :** appuyez sur la touche ①.

Le voyant ② s'allume. Si toutes les conditions nécessaires à l'arrêt automatique du moteur [Plus de détails](#) sont remplies, le symbole ECO  apparaît en vert sur le visuel multifonction.

Si toutes les conditions nécessaires à l'arrêt automatique du moteur [Plus de détails](#) ne sont pas remplies, le symbole ECO  apparaît en orange sur le visuel multifonction. Dans ce cas, la fonction ECO de démarrage et d'arrêt automatiques du moteur n'est pas disponible.

► **Désactivation (véhicules AMG) :** dans le programme de conduite **C**, appuyez sur la touche ①.

ou

► Sélectionnez le programme de conduite **S**, **S+** ou **M** [Plus de détails](#).

Le voyant ② incorporé à la touche ① s'éteint et le symbole ECO  disparaît du visuel multifonction.

Le message *Stop/Start active* ou *Stop/Start inactive* disparaît du menu AMG du visuel multifonction.

► **Activation (véhicules AMG) :** appuyez sur la touche ①.

Le voyant ② s'allume. Si le programme de conduite **S**, **S+** ou **M** est activé, la boîte de vitesses automatique passe dans le programme de conduite **C**.

Si toutes les conditions nécessaires à l'arrêt automatique du moteur [Plus de détails](#) sont remplies, le symbole ECO  apparaît en vert sur le visuel multifonction. Le message *Stop/Start active* apparaît en outre dans le menu AMG du visuel multifonction.

Si toutes les conditions nécessaires à l'arrêt automatique du moteur [Plus de détails](#) ne sont pas remplies, le symbole ECO  apparaît en orange. Dans ce cas, la fonction ECO de démarrage et d'arrêt automatiques du moteur n'est pas disponible. Le message *Stop/Start inactive* apparaît en outre dans le menu AMG du visuel multifonction.

 Lorsque le voyant ② est éteint, cela signifie que la fonction ECO de démarrage et d'arrêt automatiques du moteur a été désactivée manuellement ou est désactivée en raison d'un dysfonctionnement. Le moteur ne s'arrête plus automatiquement à l'arrêt du véhicule.

 La fonction ECO de démarrage et d'arrêt automatiques du moteur est activée à chaque fois que vous redémarrez le moteur avec la clé ou avec la touche de démarrage et d'arrêt.

## Arrêt automatique du moteur

### Mode de fonctionnement



Lorsque, en position **D** ou **N**, vous arrêtez le véhicule, la fonction ECO de démarrage et d'arrêt automatiques du moteur arrête automatiquement le moteur.



La fonction ECO de démarrage et d'arrêt automatiques du moteur est opérationnelle et le symbole ECO  apparaît en vert sur le visuel multifonction lorsque, par exemple,

- le voyant de la touche ECO est allumé en vert
- le véhicule est à l'arrêt
- la température extérieure est douce
- le moteur a atteint sa température de service
- la température réglée pour l'habitacle est atteinte
- la batterie est suffisamment chargée
- le système ne détecte pas de buée sur le pare-brise alors que le climatiseur est en marche
- le capot est fermé
- la porte du conducteur est fermée et le conducteur a bouclé sa ceinture

Si toutes les conditions nécessaires à l'arrêt automatique du moteur ne sont pas remplies, le symbole ECO  apparaît en orange.

**Véhicules AMG** : le message *Stop/Start inactive* apparaît en outre dans le menu AMG du visuel multifonction.

 Lorsque vous passez de la position **R** à la position **D**, la fonction ECO de démarrage et d'arrêt automatiques du moteur est de nouveau disponible après que le symbole vert ECO  est apparu sur le visuel multifonction.

 **Tous les véhicules (à l'exception des véhicules AMG)** : l'arrêt automatique du moteur peut s'effectuer au maximum 4 fois de suite (un 1er arrêt du moteur, suivi de 3 autres). Après le 4e démarrage automatique du moteur, le symbole ECO  apparaît en orange sur le visuel multifonction. Lorsque le symbole ECO  apparaît en vert sur le visuel multifonction, l'arrêt automatique du moteur est à nouveau possible.

 **Véhicules AMG** : le nombre d'arrêts automatiques du moteur successifs est illimité.

 Vous pouvez également activer la fonction HOLD lorsque le moteur a été arrêté automatiquement et que le véhicule est immobilisé. Pendant la phase d'arrêt automatique, vous n'avez alors plus besoin d'appuyer sur la pédale de frein. Si vous appuyez sur la pédale d'accélérateur, le moteur démarre automatiquement et le freinage exercé par la fonction HOLD n'est plus actif. Accélérez avec précaution car le moteur doit d'abord être démarré.

 Pendant l'arrêt automatique du moteur, vous ne disposez que d'une puissance de climatisation réduite. Si vous avez besoin de toute la puissance de climatisation, vous pouvez désactiver la fonction ECO de démarrage et d'arrêt automatiques du moteur par l'intermédiaire de la touche ECO [Plus de détails](#).

## Démarrage automatique du moteur

Le moteur est démarré automatiquement lorsque

- vous désactivez la fonction ECO de démarrage et d'arrêt automatiques du moteur par l'intermédiaire de la touche ECO
- vous relâchez la pédale de frein lorsque la boîte de vitesses est en position **D** ou **N** alors que la fonction HOLD n'est pas activée
- vous appuyez sur la pédale d'accélérateur
- vous engagez la marche arrière **R**
- vous quittez la position **P**
- vous sélectionnez le programme de conduite **S**, **S+** ou **M** (véhicules AMG)
- vous détachez votre ceinture ou ouvrez la porte du conducteur
- le véhicule se met à rouler
- le système de freinage l'exige
- la température dans l'habitacle se trouve en dehors de la plage réglée

- le système détecte la formation de buée sur le pare-brise alors que le climatiseur est en marche
- l'état de charge de la batterie est trop faible

 Le moteur n'est pas démarré en cas de passage en position **P**.

## Problèmes relatifs au moteur

| Problème   | Les causes possibles/conséquences et ► solutions   |
|--|--|
| Le moteur ne démarre pas.  | <p>La fonction HOLD ou le DISTRONIC PLUS sont activés.</p> <ul style="list-style-type: none"> <li>► Désactivez la fonction HOLD <a href="#">Plus de détails</a> ou le DISTRONIC PLUS <a href="#">Plus de détails</a>.</li> <li>► Redémarrez le moteur.</li> </ul>  |
| Le moteur ne démarre pas. Vous entendez le démarreur tourner.  | <ul style="list-style-type: none"> <li>• L'électronique du moteur est en panne.</li> <li>• L'alimentation en carburant est en panne.</li> </ul> <ul style="list-style-type: none"> <li>► Avant d'effectuer une nouvelle tentative de démarrage, ramenez la clé en position <b>0</b> dans le contacteur d'allumage ou appuyez sur la touche de démarrage et d'arrêt autant de fois qu'il est nécessaire pour que tous les voyants qui se trouvent sur le combiné d'instruments soient éteints.</li> <li>► Redémarrez le moteur <a href="#">Plus de détails</a>. Veillez cependant à ne pas décharger la batterie par des tentatives longues et répétées.</li> </ul> <p>Si le moteur ne démarre toujours pas après plusieurs tentatives :</p> <ul style="list-style-type: none"> <li>► Prenez contact avec un atelier qualifié.</li> </ul> |
| Le moteur ne démarre pas. Vous entendez le démarreur tourner. Le voyant d'alerte de réserve est allumé et la jauge de carburant indique <b>0</b> . | <p>Vous avez roulé jusqu'à ce que le réservoir soit complètement vide.</p> <ul style="list-style-type: none"> <li>► Faites le plein.</li> </ul>  |
| Le moteur ne démarre pas. Vous n'entendez pas le démarreur tourner.  | <p>La tension de bord est trop basse (tension de la batterie trop faible ou batterie déchargée).</p> <ul style="list-style-type: none"> <li>► Essayez l'aide au démarrage <a href="#">Plus de détails</a>.</li> </ul> <p>Si le moteur ne démarre toujours pas avec l'aide au démarrage :</p> <ul style="list-style-type: none"> <li>► Prenez contact avec un atelier qualifié.</li> </ul> <p>Le démarreur a été soumis à une contrainte thermique trop élevée.</p> <ul style="list-style-type: none"> <li>► Laissez refroidir le démarreur pendant 2 minutes environ.</li> <li>► Redémarrez le moteur.</li> </ul> <p>Si le moteur ne démarre toujours pas :</p> <ul style="list-style-type: none"> <li>► Prenez contact avec un atelier qualifié.</li> </ul>   |
| Véhicules équipés d'un moteur à essence :<br>Le moteur tourne irrégulièrement et a des ratés d'allumage.   | <p>L'électronique du moteur ou un élément mécanique de la gestion moteur est en panne.</p> <ul style="list-style-type: none"> <li>► N'accélérez que faiblement.</li> </ul> <p>Sinon, du carburant non brûlé peut parvenir au catalyseur et</p>   |

|   |  |
|---|--|
| <p><b>Problème</b></p> <p>L'indicateur de température du liquide de refroidissement affiche une température supérieure à 120 °C . En outre, le voyant d'alerte du liquide de refroidissement peut s'allumer et un signal d'alerte retentir.</p> | <p><b>Les causes possibles/conséquences et ► solutions</b></p> <p>l'endommager.</p> <p>► Faites immédiatement éliminer la cause du problème par un atelier qualifié.</p> <p>Le niveau du liquide de refroidissement est trop bas. Le liquide de refroidissement est trop chaud et le moteur n'est pas suffisamment refroidi.</p> <p>► Arrêtez le véhicule dès que possible et laissez le moteur et le liquide de refroidissement refroidir.</p> <p>► Contrôlez le niveau du liquide de refroidissement <a href="#">Plus de détails</a>. Tenez compte pour cela des avertissements et faites l'appoint de liquide de refroidissement si nécessaire.</p> <p>Si le niveau du liquide de refroidissement est correct, c'est que le ventilateur électrique du radiateur du moteur est peut-être en panne. Le liquide de refroidissement est trop chaud et le moteur n'est pas suffisamment refroidi.</p> <p>► Si la température du liquide de refroidissement est inférieure à 120 °C , continuez de rouler jusqu'à l'atelier qualifié le plus proche.</p> <p>► Evitez dans ce cas toute charge importante du moteur (trajet en montagne ou circulation dans les encombrements, par exemple).</p> |
|---|--|

## Notes de bas de page

Date de l'impression:

22.07.2012

Notice d'utilisation interactive [Approfondissement | Conduite et stationnement | Conduite]

Edition: ÄJ 2012-1a

Remarque : la notice d'utilisation en ligne correspond toujours à la dernière version disponible. D'éventuels écarts par rapport à votre véhicule ne sont cependant pas à exclure dans la mesure où Mercedes-Benz adapte en permanence ses véhicules à une technologie en constante évolution et en modifie régulièrement la forme et l'équipement. Notez que cette version en ligne ne remplace en aucun cas la notice d'utilisation imprimée qui vous a été remise avec le véhicule.

Date de l'impression:

22.07.2012

Notice d'utilisation interactive [Approfondissement | Conduite et stationnement | Boîte de vitesses automatique]

Edition: ÄJ 2012-1a

Remarque : la notice d'utilisation en ligne correspond toujours à la dernière version disponible. D'éventuels écarts par rapport à votre véhicule ne sont cependant pas à exclure dans la mesure où Mercedes-Benz adapte en permanence ses véhicules à une technologie en constante évolution et en modifie régulièrement la forme et l'équipement. Notez que cette version en ligne ne remplace en aucun cas la notice d'utilisation imprimée qui vous a été remise avec le véhicule.

## Boîte de vitesses automatique

### Contenu

- Consignes de sécurité importantes
- Levier sélecteur
- Levier sélecteur DIRECT SELECT
- Positions de la boîte de vitesses
- Changement de rapport
- Recommandations pour la conduite
- Touche de sélection du programme
- Palettes de changement de rapport au volant
- Programme de conduite automatique
- Gammes de rapports
- Programme de conduite manuel
- Problèmes relatifs à la boîte de vitesses

### Consignes de sécurité importantes

#### ATTENTION

Si le moteur tourne à un régime supérieur au régime de ralenti et que vous passez dans la position **D** ou **R** de la boîte de vitesses, le véhicule peut accélérer par à-coups. Il y a risque d'accident.

Lorsque vous passez dans la position **D** ou **R** de la boîte de vitesses, appuyez toujours fermement sur la pédale de frein et n'accélérez pas en même temps.

### Levier sélecteur

#### Vue d'ensemble de la commande de boîte de vitesses

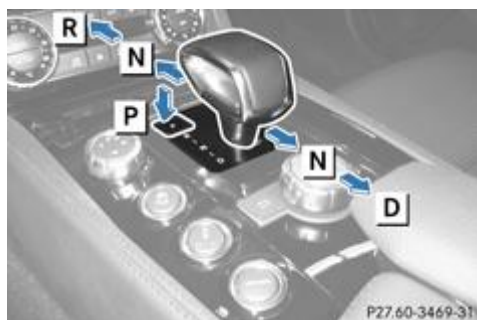

P27.60-3469-31

Levier sélecteur - véhicules AMG équipés d'une touche P

- P** Position de stationnement avec verrou de stationnement
- R** Marche arrière
- N** Point mort
- D** Position de marche

#### Indicateur de la boîte de vitesses et indicateur du programme de conduite

 Si l'indicateur de la boîte de vitesses sur le visuel multifonction est en panne, vous devriez contrôler, en démarrant avec précaution, que la position de la boîte de vitesses engagée est bien celle que vous avez souhaitée. Sélectionnez de

préférence la position **D** et le programme de conduite **C**. Ne limitez pas la gamme de rapports.



- ① Indicateur de la boîte de vitesses
- ② Indicateur du programme de conduite

La position actuelle de la boîte de vitesses et le programme de conduite apparaissent sur le visuel multifonction.

## Levier sélecteur DIRECT SELECT

### Vue d'ensemble de la commande de boîte de vitesses



- P Position de stationnement avec verrou de stationnement
- R Marche arrière
- N Point mort
- D Position de marche

Le levier sélecteur DIRECT SELECT se trouve à droite sur la colonne de direction.

- i** Le levier sélecteur DIRECT SELECT revient toujours en position initiale. La position actuelle de la boîte de vitesses (**P**, **R**, **N** ou **D**) apparaît sur l'indicateur de la boîte de vitesses [Plus de détails](#) qui se trouve sur le visuel multifonction.

### Indicateur de la boîte de vitesses et indicateur du programme de conduite

- !** Si l'indicateur de la boîte de vitesses sur le visuel multifonction est en panne, vous devriez contrôler, en démarrant avec précaution, que la position de la boîte de vitesses engagée est bien celle que vous avez souhaitée. Sélectionnez de préférence la position **D** et le programme de conduite **E** ou **S**. Ne limitez pas la gamme de rapports.



- ① Indicateur de la boîte de vitesses
- ② Indicateur du programme de conduite

La position actuelle de la boîte de vitesses et le programme de conduite apparaissent sur le visuel multifonction.

- i** Les flèches sur l'indicateur de la boîte de vitesses indiquent la position sur laquelle vous pouvez mettre la boîte de vitesses à l'aide du levier sélecteur DIRECT SELECT ainsi que la manière de procéder.

### Passage dans la position de stationnement P

**!** Si le régime moteur est trop élevé ou lorsque le véhicule roule, ne passez pas directement de **D** à **R**, de **R** à **D** ou directement sur **P**. Sinon, vous pourriez endommager la boîte de vitesses automatique.

► Appuyez sur la touche qui se trouve sur le levier sélecteur DIRECT SELECT (flèche **P**).

**i** La boîte de vitesses automatique passe automatiquement en position de stationnement **P** lorsque

- vous ouvrez la porte du conducteur alors que le véhicule est immobilisé et que le levier sélecteur se trouve sur **D** ou **R**
- vous ouvrez la porte du conducteur alors que vous roulez à très faible vitesse et que le levier sélecteur se trouve sur **D** ou **R**

**i** Lorsque vous appuyez sur la pédale de frein et que vous actionnez le levier sélecteur DIRECT SELECT vers le haut ou vers le bas, vous débloquent le verrou de stationnement. La boîte de vitesses est au point mort **N**.

Si vous voulez passer directement de la position de stationnement **P** à la position **R** ou **D**,

- appuyez sur la pédale de frein et
- actionnez le levier sélecteur DIRECT SELECT vers le haut ou vers le bas au-delà du 1er point de résistance

### Engagement de la marche arrière **R**

**!** Mettez la boîte de vitesses automatique sur **R** uniquement lorsque le véhicule est à l'arrêt.

► Actionnez le levier sélecteur DIRECT SELECT vers le haut au-delà du 1er point de résistance.

### Point mort **N** avec la fonction **ECO** de démarrage et d'arrêt automatiques du moteur

Lorsque, au point mort **N**, vous arrêtez le véhicule, la fonction **ECO** de démarrage et d'arrêt automatiques du moteur arrête automatiquement le moteur.

Pour de plus amples informations sur la fonction **ECO** de démarrage et d'arrêt automatiques du moteur, voir [Plus de détails](#).

### Passage au point mort **N**

► Actionnez le levier sélecteur DIRECT SELECT vers le haut ou vers le bas jusqu'au 1er point de résistance.

### Position de marche **D** avec la fonction **ECO** de démarrage et d'arrêt automatiques du moteur

Lorsque, en position **D**, vous arrêtez le véhicule, la fonction **ECO** de démarrage et d'arrêt automatiques du moteur arrête automatiquement le moteur.

Pour de plus amples informations sur la fonction **ECO** de démarrage et d'arrêt automatiques du moteur, voir [Plus de détails](#).

### Engagement de la position de marche **D**

► Actionnez le levier sélecteur DIRECT SELECT vers le bas au-delà du 1er point de résistance.

## Positions de la boîte de vitesses

### **P** Position de stationnement

Elle immobilise le véhicule à l'arrêt. Mettez la boîte de vitesses sur **P** [Plus de détails](#) uniquement lorsque le véhicule est à l'arrêt.

La boîte de vitesses automatique passe automatiquement sur **P** lorsque

- vous retirez la clé
- vous arrêtez le moteur alors que le levier sélecteur se trouve sur **R** ou sur **D** et que vous ouvrez une porte avant

### **R** Marche arrière

Mettez la boîte de vitesses sur **R** uniquement lorsque le véhicule est à l'arrêt.

## **N** Neutre - Point mort

Ne mettez pas la boîte de vitesses sur **N** pendant la marche. Sinon, vous pourriez endommager la boîte de vitesses automatique.

Lorsque l'ESP® est désactivé ou en panne, mettez la boîte de vitesses sur **N** uniquement si le véhicule menace de dérapier (sur une chaussée glissante, par exemple).

Si vous coupez le moteur avec la clé ou avec la touche de démarrage et d'arrêt, la boîte de vitesses automatique passe automatiquement au point mort **N**.



Laisser rouler le véhicule au point mort **N** peut provoquer des dommages au niveau de la chaîne cinématique.

## **D** Drive - Marche avant

La boîte de vitesses automatique passe automatiquement les rapports. Tous les rapports de marche avant sont disponibles.

## Changement de rapport

Lorsque la boîte de vitesses automatique se trouve sur **D**, elle engage automatiquement le rapport approprié. Cela dépend des points suivants :

- d'une éventuelle limitation de la gamme de rapports
- du programme de conduite sélectionné [Plus de détails](#)
- de la position de la pédale d'accélérateur
- de la vitesse du véhicule

## Recommandations pour la conduite

### Position de la pédale d'accélérateur

Le style de conduite influence le comportement de la boîte de vitesses automatique :

- Faible accélération : montée des rapports avancée
- Forte accélération : montée des rapports retardée

### Véhicules AMG

Le double débrayage est actif dans tous les programmes pour la descente des rapports. Le double débrayage minimise les réactions de changement de charge, se prêtant parfaitement à une conduite sportive. L'acoustique du double débrayage varie en fonction du programme de conduite.

### Kickdown

Utilisez le kickdown pour bénéficier d'une accélération maximale :

- ▶ Enfoncez la pédale d'accélérateur au-delà du point de résistance.  
La boîte de vitesses automatique engage un rapport inférieur, pour autant que le régime moteur maximal autorisé ne soit pas dépassé.
- ▶ Lorsque vous avez atteint la vitesse souhaitée, diminuez la pression sur la pédale d'accélérateur.  
La boîte de vitesses automatique monte de nouveau les rapports.

## Touche de sélection du programme

### Remarques générales



Touche de sélection du programme (exemple)

- ▶ Appuyez brièvement sur la touche de sélection du programme ① autant de fois qu'il est nécessaire pour faire apparaître la lettre du programme de conduite souhaité sur le visuel multifonction.

La touche de sélection du programme permet de sélectionner différents comportements routiers.

|                  |  |
|------------------|--|
| <b>E</b> Economy | Conduite qui privilégie le confort et l'économie |
| <b>S</b> Sport   | Conduite sportive                                |
| <b>M</b> Manuel  | Changement de rapport manuel                     |

**i** Pour de plus amples informations sur le programme de conduite automatique, voir [Plus de détails](#).

**i** A chaque démarrage du moteur, la boîte de vitesses automatique passe dans le programme de conduite automatique **E**.

### Véhicules AMG



Sélecteur du programme de conduite avec programme de conduite manuel

- ▶ Tournez le sélecteur du programme de conduite ① jusqu'à ce que le programme de conduite souhaité apparaisse sur le visuel multifonction du tachymètre.

Le programme de conduite actuel est indiqué en rouge sur le sélecteur du programme de conduite ①.

|                                |  |
|--------------------------------|--|
| <b>C</b> Controlled Efficiency | Conduite qui privilégie le confort et l'économie |
| <b>S</b> Sport                 | Conduite sportive                                |
| <b>S+</b> SportPlus            | Conduite extrêmement sportive                    |
| <b>M</b> Manuel                | Changement de rapport manuel                     |
| <b>RS</b> RACE START           | Accélération optimale du véhicule départ arrêté  |

**i** Pour de plus amples informations sur le programme de conduite automatique, voir [Plus de détails](#).

**i** A chaque démarrage du moteur, la boîte de vitesses automatique passe dans le programme de conduite automatique **C**.

**i** Vous ne pouvez pas sélectionner **RS** dans les conditions de marche normales. Pour de plus amples informations sur le RACE START, voir [Plus de détails](#).

### Palettes de changement de rapport au volant

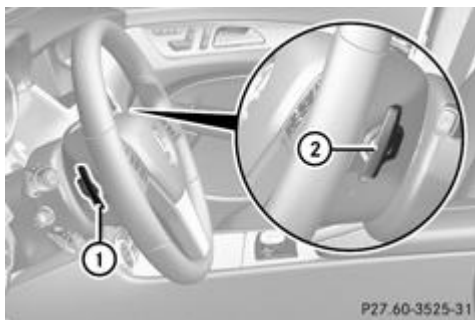

- ① Palette gauche
- ② Palette droite

Vous pouvez limiter ou élargir la gamme de rapports avec les palettes de changement de rapport au volant. Dans le programme de conduite manuel, vous pouvez changer vous-même de rapport en utilisant les palettes de changement de rapport au volant.

**i** Vous ne pouvez changer de rapport en utilisant les palettes qui se trouvent sur le volant que si la boîte de vitesses se trouve sur **D**.

## Programme de conduite automatique

Le programme de conduite **E** (ou **C** dans le cas des véhicules AMG) présente les caractéristiques suivantes :

- Réglages du moteur et de la boîte de vitesses automatique privilégiant le confort.
- Consommation de carburant optimale grâce au passage précoce des rapports par la boîte de vitesses automatique.
- Le véhicule démarre plus doucement en marche avant comme en marche arrière, sauf à pleins gaz.
- L'accélération est plus facile à doser. La stabilité de marche du véhicule (sur chaussée glissante, par exemple) est améliorée.
- La boîte de vitesses automatique monte les rapports plus tôt. Les régimes moteur sont plus faibles et les roues ont moins tendance à patiner.

Le programme de conduite **S** (**S** et **S+** dans le cas des véhicules AMG) présente les caractéristiques suivantes :

- Réglages du moteur et de la boîte de vitesses automatique privilégiant une conduite sportive.
- Le véhicule démarre dans le 1er rapport.
- La boîte de vitesses automatique monte les rapports plus tard.
- Le passage tardif des rapports par la boîte de vitesses automatique peut entraîner une consommation de carburant plus élevée.

## Gammes de rapports

### Introduction

**i** Sur les **véhicules AMG** et les **véhicules équipés de palettes de changement de rapport au volant**, vous pouvez élargir ou limiter la gamme de rapports avec les palettes de changement de rapport au volant.

Lorsque la boîte de vitesses se trouve sur **D**, vous pouvez élargir ou limiter la gamme de rapports de la boîte de vitesses automatique [Plus de détails](#).

La gamme de rapports réglée est affichée sur le visuel multifonction. La boîte de vitesses automatique monte ou descend les rapports seulement jusqu'au rapport correspondant.

Gamme de rapports :

|          |   |
|----------|---|
| <b>3</b> | Vous pouvez exploiter l'effet de frein moteur.  |
| <b>2</b> | Pour bénéficier de l'effet de freinage du moteur dans les descentes et pour <ul style="list-style-type: none"> <li>• passer les cols dont la pente est raide</li> <li>• rouler sur les routes de montagne</li> <li>• rouler lorsque les conditions sont difficiles</li> </ul> |
| <b>1</b> | Pour bénéficier de l'effet de freinage du moteur dans les fortes descentes ou dans les longs passages de col.   |

### Limitation de la gamme de rapports

- ▶ Tirez la palette gauche qui se trouve sur le volant.  
La boîte de vitesses automatique engage un rapport inférieur et limite la gamme de rapports à ce dernier.

 Si le régime moteur maximal risque d'être dépassé en cas de passage à un rapport inférieur, la boîte de vitesses automatique ne descend pas les rapports afin de ne pas endommager le moteur.

 Lorsque le régime moteur maximal est atteint et que vous maintenez la pression sur la pédale d'accélérateur, la boîte de vitesses monte les rapports, même si la gamme de rapports est limitée. Cela permet d'éviter un surrégime du moteur.

### Elargissement de la gamme de rapports

- ▶ Tirez la palette droite qui se trouve sur le volant.  
La boîte de vitesses élargit la gamme de rapports.

### Annulation de la limitation de la gamme de rapports

- ▶ Tirez la palette droite qui se trouve sur le volant jusqu'à ce que le chiffre correspondant au rapport engagé disparaisse du visuel multifonction.

ou

- ▶ Mettez la boîte de vitesses sur **D**.  
La boîte de vitesses automatique passe directement de la gamme de rapports actuelle à **D**.

### Sélection de la gamme de rapports optimale

- ▶ Tirez la palette gauche qui se trouve sur le volant et maintenez-la tirée.  
La boîte de vitesses automatique engage le rapport optimal pour l'accélération ou le ralentissement du véhicule. Pour cela, la boîte de vitesses automatique descend d'un ou de plusieurs rapports.

### Programme de conduite manuel

#### Activation du programme de conduite manuel

- ▶ Appuyez sur la touche de sélection du programme [Plus de détails](#) autant de fois qu'il est nécessaire pour que **M** s'affiche sur le visuel multifonction.
- ▶ **Véhicules AMG** : tournez le sélecteur du programme de conduite [Plus de détails](#) jusqu'à ce que **M** apparaisse sur le visuel multifonction.  
Le programme **M** est indiqué en rouge sur le sélecteur du programme de conduite.

**Véhicules AMG et véhicules équipés d'un levier sélecteur DIRECT SELECT** : vous pouvez sélectionner le programme de conduite manuel **M** avec le sélecteur du programme de conduite ou avec la touche de sélection du programme. Avec le programme de conduite manuel **M**, vous pouvez changer vous-même de rapport en utilisant les palettes qui se trouvent sur le volant lorsque la boîte de vitesses se trouve sur **D**.

#### Montée des rapports

 Lorsque le programme de conduite manuel **M** est sélectionné, la boîte de vitesses automatique ne monte pas automatiquement les rapports, même si le régime de coupure d'injection est atteint. Lorsque le moteur atteint le régime de coupure d'injection, l'arrivée d'essence est coupée pour éviter un surrégime. Veuillez impérativement à ce que le régime moteur n'atteigne pas la plage rouge du compte-tours. Sinon, le moteur risque d'être endommagé.

- ▶ Tirez la palette droite qui se trouve sur le volant.  
La boîte de vitesses automatique engage le rapport immédiatement supérieur.

### Véhicules AMG

- Montez d'un rapport lorsque la couleur du visuel multifonction du tachymètre devient rouge et que le message *UP* est affiché.

### Descente des rapports

- Tirez la palette gauche qui se trouve sur le volant.  
La boîte de vitesses automatique engage le rapport immédiatement inférieur.

**i** Si vous ralentissez ou si vous arrêtez le véhicule sans descendre les rapports, la boîte de vitesses automatique engage automatiquement un rapport inférieur.

**i** Pour bénéficier d'une accélération maximale, tirez la palette gauche jusqu'à ce que la boîte de vitesses enclenche le rapport optimal en fonction de la vitesse.

### Kickdown

Pour bénéficier d'une accélération maximale, vous pouvez également utiliser le kickdown avec le programme de conduite manuel **M** :

- Enfoncez la pédale d'accélérateur au-delà du point de résistance.  
La boîte de vitesses automatique engage un rapport inférieur, pour autant que le régime moteur maximal autorisé ne soit pas dépassé.
- Lorsque vous avez atteint la vitesse souhaitée, montez de nouveau les rapports.

**i** **Véhicules AMG** : le kickdown n'est pas possible dans le programme de conduite manuel **M**.

### Désactivation du programme de conduite manuel

- **Tous les véhicules équipés d'un levier sélecteur DIRECT SELECT (à l'exception des véhicules AMG)** : appuyez sur la touche de sélection du programme [Plus de détails](#) autant de fois qu'il est nécessaire pour faire apparaître la lettre **E** ou **S** sur le visuel multifonction.
- **Véhicules AMG** : tournez le sélecteur du programme de conduite [Plus de détails](#) jusqu'à ce que **C**, **S** ou **S+** apparaisse sur le visuel multifonction.

### Problèmes relatifs à la boîte de vitesses

| Problème   | Les causes possibles/conséquences et ► solutions  |
|--|---|
| Les rapports passent difficilement.              | <p>La boîte de vitesses perd de l'huile.</p> <ul style="list-style-type: none"> <li>► Faites immédiatement contrôler la boîte de vitesses par un atelier qualifié.</li> </ul>   |
| Le véhicule a moins de reprise que d'habitude.   | <p>La boîte de vitesses est en mode de fonctionnement de secours.</p> <p>Vous ne pouvez plus engager que le <b>2e</b> rapport et la marche arrière.</p>   |
| La boîte de vitesses ne passe plus les rapports. | <ul style="list-style-type: none"> <li>► Arrêtez-vous. <ul style="list-style-type: none"> <li>► Mettez la boîte de vitesses sur <b>P</b>. <ul style="list-style-type: none"> <li>► Arrêtez le moteur. <ul style="list-style-type: none"> <li>► Attendez 10 secondes au minimum avant de redémarrer le moteur. <ul style="list-style-type: none"> <li>► Mettez la boîte de vitesses sur <b>D</b> ou sur <b>R</b>.<br/>Sur <b>D</b>, la boîte de vitesses engage le <b>2e</b> rapport ; sur <b>R</b>, elle engage la marche arrière.</li> </ul> </li> </ul> </li> </ul> </li> </ul> </li> <li>► Faites immédiatement contrôler la boîte de vitesses par un atelier qualifié.</li> </ul> |

## Notes de bas de page

Date de l'impression:

22.07.2012

Notice d'utilisation interactive [Approfondissement | Conduite et stationnement | Boîte de vitesses automatique]

Edition: ÄJ 2012-1a

Remarque : la notice d'utilisation en ligne correspond toujours à la dernière version disponible. D'éventuels écarts par rapport à votre véhicule ne sont cependant pas à exclure dans la mesure où Mercedes-Benz adapte en permanence ses véhicules à une technologie en constante évolution et en modifie régulièrement la forme et l'équipement. Notez que cette version en ligne ne remplace en aucun cas la notice d'utilisation imprimée qui vous a été remise avec le véhicule.

Date de l'impression:

22.07.2012

Notice d'utilisation interactive [Approfondissement | Conduite et stationnement | Ravitaillement en carburant]

Edition: ÄJ 2012-1a

Remarque : la notice d'utilisation en ligne correspond toujours à la dernière version disponible. D'éventuels écarts par rapport à votre véhicule ne sont cependant pas à exclure dans la mesure où Mercedes-Benz adapte en permanence ses véhicules à une technologie en constante évolution et en modifie régulièrement la forme et l'équipement. Notez que cette version en ligne ne remplace en aucun cas la notice d'utilisation imprimée qui vous a été remise avec le véhicule.

## Ravitaillement en carburant

### Contenu

Consignes de sécurité importantes

Ravitaillement en carburant

Déverrouillage de secours de la trappe du réservoir

Problèmes relatifs au carburant et au réservoir de carburant

### Consignes de sécurité importantes

#### ATTENTION

Les carburants sont facilement inflammables. Il est par conséquent interdit de fumer et d'approcher un feu ou une flamme nue au cours de la manipulation des carburants.

Arrêtez le moteur et le chauffage additionnel avant de ravitailler.

#### ATTENTION

Évitez tout contact avec les carburants.

Le contact direct de la peau avec du carburant ou l'inhalation de vapeurs de carburant sont nuisibles à votre santé.

#### ATTENTION

Ne remplissez pas le réservoir de gazole avec de l'essence. Ne mélangez pas de gazole avec de l'essence. Sinon, le système d'alimentation et le moteur pourraient être endommagés. En outre, le véhicule pourrait prendre feu.

 Ne ravitaillez pas un véhicule équipé d'un moteur diesel avec de l'essence. Ne ravitaillez pas un véhicule équipé d'un moteur à essence avec du gazole. De petites quantités du mauvais carburant suffisent pour endommager le système d'alimentation en carburant et le moteur.

 Ne mettez pas le contact si vous avez ravitaillé le véhicule par erreur avec un mauvais carburant. Sinon, celui-ci pourrait passer dans les conduites de carburant. Prenez contact avec un atelier qualifié et faites vidanger entièrement le réservoir ainsi que les conduites de carburant.

 Si vous remplissez trop le réservoir de carburant, vous risquez d'endommager le système d'alimentation en carburant.

 Veillez à ne pas répandre de carburant sur les surfaces peintes. Sinon, vous risquez d'endommager la peinture.

 Si vous effectuez le ravitaillement à partir d'un jerrycan, utilisez un filtre. Sinon, des particules provenant du jerrycan peuvent boucher les conduites de carburant et/ou le système d'injection.

Vous trouverez de plus amples informations sur le carburant et la qualité du carburant dans le chapitre « Carburant » [Plus de détails](#).

### Ravitaillement en carburant

#### Ouverture et fermeture de la trappe du réservoir

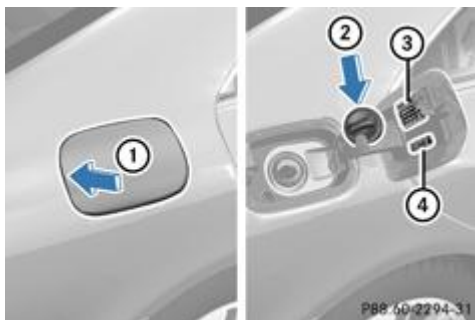

- ① Ouverture de la trappe du réservoir
- ② Rangement du bouchon du réservoir
- ③ Tableau des pressions de gonflage des pneus
- ④ Type de carburant à utiliser

Lorsque vous ouvrez ou fermez le véhicule avec la clé ou avec la fonction KEYLESS-GO, la trappe du réservoir est automatiquement déverrouillée ou verrouillée.

La position du bouchon du réservoir est signalée sur le combiné d'instruments par le symbole . La flèche située à côté de la pompe indique le côté du véhicule.

### Ouverture

- ▶ Coupez le moteur.
  - ▶ Retirez la clé du contacteur d'allumage.
    - ▶ KEYLESS-GO : ouvrez la porte du conducteur.  
Cela correspond à « clé en position 0 » (« clé retirée »).
  - Vous pouvez refermer la porte du conducteur.
- ▶ Appuyez sur la trappe du réservoir (flèche ①).  
La trappe s'entrouvre.
- ▶ Ouvrez complètement la trappe du réservoir.
  - ▶ Tournez le bouchon dans le sens inverse des aiguilles d'une montre, puis retirez-le.
    - ▶ placez le bouchon sur le support qui se trouve à l'intérieur de la trappe du réservoir ②.
    - ▶ Introduisez la tubulure de remplissage du pistolet entièrement dans le réservoir et faites le plein.
    - ▶ Remplissez le réservoir de carburant uniquement jusqu'à l'arrêt automatique du pistolet.

 Après le premier arrêt automatique du pistolet, n'ajoutez plus de carburant. Sinon, du carburant risque de s'écouler.

### Fermeture

- ▶ Mettez le bouchon du réservoir en place sur le réservoir, puis tournez-le dans le sens des aiguilles d'une montre jusqu'à ce qu'il s'encliquette de manière audible.
- ▶ Fermez la trappe du réservoir.

 Refermez la trappe du réservoir avant de verrouiller le véhicule. Sinon, une tige de verrouillage du verrouillage centralisé empêche la fermeture de la trappe du réservoir.

### Déverrouillage de secours de la trappe du réservoir

- ▶ ouvrez le coffre.



- ▶ Abaissez le filet à bagages.
- ▶ Ouvrez la garniture latérale droite.
  - ▶ Retirez la trousse de premiers secours [Plus de détails](#).
  - ▶ Décrochez le dispositif de déverrouillage de secours du support ①.
  - ▶ Tirez le dispositif de déverrouillage de secours dans le sens de la flèche ②.  
La trappe du réservoir est déverrouillée.
- ▶ Ouvrez la trappe du réservoir.

## Problèmes relatifs au carburant et au réservoir de carburant

| Problème                       | Les causes possibles/conséquences et ▶ solutions  |
|--------------------------------|---|
| Le véhicule perd du carburant. | <p> <b>Risque d'incendie ou d'explosion</b></p> <p>La conduite de carburant ou le réservoir sont défectueux.</p> <ul style="list-style-type: none"> <li>▶ Ramenez immédiatement la clé en position <b>0</b> dans le contacteur d'allumage, puis retirez-la <a href="#">Plus de détails</a>.</li> <li>▶ Ne redémarrez le moteur en aucun cas !           <ul style="list-style-type: none"> <li>▶ Prenez contact avec un atelier qualifié.</li> </ul> </li> </ul>   |
| Le moteur ne démarre pas.      | <p>Vous avez roulé jusqu'à ce que le réservoir soit complètement vide (véhicule équipé d'un moteur diesel).</p> <ul style="list-style-type: none"> <li>▶ Ravitaillez le véhicule avec au moins 5 litres de gazole.           <ul style="list-style-type: none"> <li>▶ Mettez le contact pendant 10 secondes environ <a href="#">Plus de détails</a>.               <ul style="list-style-type: none"> <li>▶ Faites tourner le démarreur sans interruption (au maximum pendant 10 secondes) jusqu'à ce que le moteur tourne régulièrement.</li> </ul> </li> </ul> </li> <li>ou</li> <li>▶ Démarrez le moteur en utilisant la fonction de démarrage instantané. Tournez pour cela la clé en position <b>3</b> dans le contacteur d'allumage et relâchez-la immédiatement <a href="#">Plus de détails</a>.</li> </ul> <p>Si le moteur ne démarre pas :</p> <ul style="list-style-type: none"> <li>▶ Remettez le contact pendant 10 secondes environ <a href="#">Plus de détails</a>.           <ul style="list-style-type: none"> <li>▶ Faites à nouveau tourner le démarreur sans interruption (au maximum pendant 10 secondes) jusqu'à ce que le moteur tourne régulièrement.</li> </ul> </li> <li>ou</li> <li>▶ Redémarrez le moteur en utilisant la fonction de démarrage instantané.</li> </ul> <p>Si le moteur ne démarre toujours pas après trois tentatives :</p> <ul style="list-style-type: none"> <li>▶ Prenez contact avec un atelier qualifié.</li> </ul> |

| <b>Problème</b>                                   | <b>Les causes possibles/conséquences et ► solutions</b>   |
|---|---|
| Vous ne pouvez pas ouvrir la trappe du réservoir. | <p>La trappe du réservoir n'est pas déverrouillée.</p> <p>ou</p> <p>La pile de la clé est déchargée.</p> <ul style="list-style-type: none"><li>► Déverrouillez le véhicule avec la clé de secours <a href="#">Plus de détails.</a><ul style="list-style-type: none"><li>► Ouvrez le coffre ou le hayon.<ul style="list-style-type: none"><li>► ouvrez le coffre.<ul style="list-style-type: none"><li>► Déverrouillez la trappe du réservoir à la main à l'aide du déverrouillage de secours <a href="#">Plus de détails.</a></li></ul></li></ul></li></ul></li></ul> <p>La trappe du réservoir est déverrouillée, mais le mécanisme d'ouverture est coincé.</p> <ul style="list-style-type: none"><li>► Prenez contact avec un atelier qualifié.</li></ul> |

---

## Notes de bas de page

Date de l'impression:

22.07.2012

Notice d'utilisation interactive [Approfondissement | Conduite et stationnement | Ravitaillement en carburant]

Edition: ÄJ 2012-1a

Remarque : la notice d'utilisation en ligne correspond toujours à la dernière version disponible. D'éventuels écarts par rapport à votre véhicule ne sont cependant pas à exclure dans la mesure où Mercedes-Benz adapte en permanence ses véhicules à une technologie en constante évolution et en modifie régulièrement la forme et l'équipement. Notez que cette version en ligne ne remplace en aucun cas la notice d'utilisation imprimée qui vous a été remise avec le véhicule.

Date de l'impression:

22.07.2012

Notice d'utilisation interactive [Approfondissement | Conduite et stationnement | Stationnement]

Edition: ÄJ 2012-1a

Remarque : la notice d'utilisation en ligne correspond toujours à la dernière version disponible. D'éventuels écarts par rapport à votre véhicule ne sont cependant pas à exclure dans la mesure où Mercedes-Benz adapte en permanence ses véhicules à une technologie en constante évolution et en modifie régulièrement la forme et l'équipement. Notez que cette version en ligne ne remplace en aucun cas la notice d'utilisation imprimée qui vous a été remise avec le véhicule.

## Stationnement

### Contenu

[Consignes de sécurité importantes](#)

[Arrêt du moteur](#)

[Frein de stationnement](#)

[Immobilisation du véhicule](#)

### Consignes de sécurité importantes

#### ATTENTION

Si des matières inflammables, telles que des feuilles, de l'herbe ou des branches, entrent en contact avec des pièces chaudes du système d'échappement, elles peuvent s'enflammer. Il y a risque d'incendie.

Garez le véhicule de façon à ce qu'aucune matière inflammable n'entre en contact avec des pièces brûlantes du véhicule. Ne vous garez surtout pas sur des champs d'herbe sèche ou de chaume.

#### ATTENTION

Si vous coupez le contact pendant la marche, certaines fonctions importantes pour la sécurité ne seront pas disponibles ou ne le seront que de manière limitée. Cela peut concerner la direction assistée et l'assistance de freinage, par exemple. Vous devez alors fournir un effort beaucoup plus important pour diriger et freiner le véhicule. Il y a risque d'accident.

Ne coupez pas le contact pendant la marche.

#### ATTENTION

Si vous laissez des enfants sans surveillance à l'intérieur du véhicule, ils pourraient mettre le véhicule en mouvement, par exemple en

- desserrant le frein de stationnement
- désengageant la position de stationnement **P** (véhicules équipés d'une boîte de vitesses automatique)
- démarrant le moteur

Ils pourraient en outre utiliser les équipements du véhicule. Il y a risque d'accident et de blessure.

Lorsque vous quittez le véhicule, prenez toujours la clé avec vous et verrouillez le véhicule. Ne laissez jamais des enfants sans surveillance à l'intérieur du véhicule.

 Un déplacement inopiné du véhicule peut endommager le véhicule ou la chaîne cinématique.

Pour que le véhicule soit correctement immobilisé, il faut que

- le frein de stationnement soit serré
- la boîte de vitesses soit sur **P** et la clé retirée
- sur une forte déclivité, les roues avant soient braquées en direction du trottoir

### Arrêt du moteur

#### Véhicules équipés d'une boîte de vitesses automatique

- ▶ Appuyez énergiquement sur la pédale du frein de stationnement.
- ▶ **Tous les véhicules (à l'exception des véhicules AMG) :** mettez la boîte de vitesses sur **P**.



Levier sélecteur - véhicules AMG équipés d'une touche P

- ▶ **Véhicules AMG :** appuyez sur la touche **P** ①.

### Avec la clé

- ▶ Ramenez la clé en position **0** dans le contacteur d'allumage, puis retirez-la. L'antidémarrage est activé.

- ① Si vous coupez le moteur alors que le levier sélecteur se trouve sur **R** ou **D**, la boîte de vitesses automatique passe automatiquement sur **N**.  
Si vous ouvrez ensuite une porte avant ou si vous retirez la clé, la boîte de vitesses automatique passe automatiquement sur **P**.  
Si vous avez mis la boîte de vitesses automatique sur **N** avant de couper le moteur, la boîte de vitesses automatique reste sur **N** même si vous ouvrez la porte.

### Avec la fonction KEYLESS-GO

- ▶ Appuyez sur la touche de démarrage et d'arrêt [Plus de détails](#).  
Le moteur s'arrête et tous les voyants du combiné d'instruments s'éteignent.

- ① Lorsque la porte du conducteur est fermée, cela correspond à « clé en position **1** ». Lorsque la porte du conducteur est ouverte, cela correspond à « clé en position **0** » (« clé retirée »).

- ① Si vous coupez le moteur avec la touche de démarrage et d'arrêt, la boîte de vitesses automatique passe automatiquement sur **N**. Si vous ouvrez ensuite une porte avant, la boîte de vitesses automatique passe automatiquement sur **P**.

- ① Pour arrêter le moteur pendant la marche, appuyez pendant 3 secondes environ sur la touche de démarrage et d'arrêt. Cette fonction est indépendante de l'arrêt automatique du moteur avec la fonction ECO de démarrage et d'arrêt automatiques du moteur.

### Frein de stationnement

#### ATTENTION

Si vous devez freiner le véhicule avec le frein de stationnement, la distance de freinage s'allonge considérablement et les roues peuvent se bloquer. Le risque de dérapage et d'accident augmente.

Freinez le véhicule avec le frein de stationnement uniquement si le frein de service est en panne. Ne serrez pas trop le frein de stationnement. Si les roues se bloquent, desserrez immédiatement le frein de stationnement jusqu'à ce que les roues se remettent à tourner.

#### ATTENTION

Si vous laissez des enfants sans surveillance à l'intérieur du véhicule, ils pourraient mettre le véhicule en mouvement, par

exemple en

- desserrant le frein de stationnement
- désengageant la position de stationnement **P** (véhicules équipés d'une boîte de vitesses automatique)
- démarrant le moteur

Ils pourraient en outre utiliser les équipements du véhicule. Il y a risque d'accident et de blessure.

Lorsque vous quittez le véhicule, prenez toujours la clé avec vous et verrouillez le véhicule. Ne laissez jamais des enfants sans surveillance à l'intérieur du véhicule.

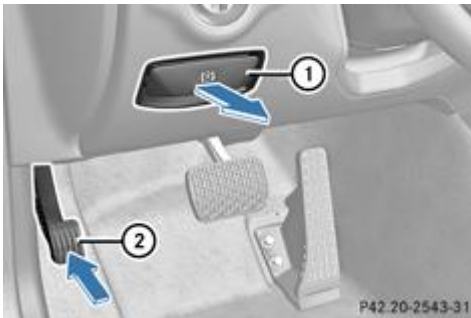

Lorsque vous freinez le véhicule avec le frein de stationnement, les feux stop ne s'allument pas.

- ▶ **Serrage** : appuyez fermement sur la pédale du frein de stationnement ②.  
Si le moteur tourne, le voyant qui se trouve sur le combiné d'instruments s'allume.
- ▶ **Desserrage** : appuyez sur la pédale de frein et maintenez-la enfoncée.
  - ▶ Tirez la poignée de desserrage ①.  
Le voyant qui se trouve sur le combiné d'instruments s'éteint.

## Immobilisation du véhicule

Si votre véhicule reste immobilisé pendant plus de 4 semaines, une décharge profonde peut endommager la batterie partiellement ou totalement.

Si votre véhicule reste immobilisé pendant plus de 6 semaines, il subit des dommages.

- ▶ Faites-vous conseiller par un atelier qualifié.



Pour tout renseignement sur les appareils de maintien en charge, adressez-vous à un atelier qualifié.

## Notes de bas de page

Date de l'impression:

22.07.2012

Notice d'utilisation interactive [Approfondissement | Conduite et stationnement | Stationnement]

Edition: ÄJ 2012-1a

Remarque : la notice d'utilisation en ligne correspond toujours à la dernière version disponible. D'éventuels écarts par rapport à votre véhicule ne sont cependant pas à exclure dans la mesure où Mercedes-Benz adapte en permanence ses véhicules à une technologie en constante évolution et en modifie régulièrement la forme et l'équipement. Notez que cette version en ligne ne remplace en aucun cas la notice d'utilisation imprimée qui vous a été remise avec le véhicule.

Date de l'impression:

22.07.2012

Notice d'utilisation interactive [Approfondissement | Conduite et stationnement | Recommandations pour la conduite]

Edition: ÄJ 2012-1a

Remarque : la notice d'utilisation en ligne correspond toujours à la dernière version disponible. D'éventuels écarts par rapport à votre véhicule ne sont cependant pas à exclure dans la mesure où Mercedes-Benz adapte en permanence ses véhicules à une technologie en constante évolution et en modifie régulièrement la forme et l'équipement. Notez que cette version en ligne ne remplace en aucun cas la notice d'utilisation imprimée qui vous a été remise avec le véhicule.

## Recommandations pour la conduite

### Contenu

- Remarques générales
- Affichage ECO
- Huile moteur
- Freinage
- Conduite sur route mouillée
- Conduite en hiver

### Remarques générales



#### ATTENTION

Si vous coupez le contact pendant la marche, certaines fonctions importantes pour la sécurité ne seront pas disponibles ou ne le seront que de manière limitée. Cela peut concerner la direction assistée et l'assistance de freinage, par exemple. Vous devez alors fournir un effort beaucoup plus important pour diriger et freiner le véhicule. Il y a risque d'accident.

Ne coupez pas le contact pendant la marche.

### Affichage ECO



Affichage ECO (exemple)

L'affichage ECO vous indique dans quelle mesure vous roulez de manière économique. L'affichage ECO vous aide à adopter un style de conduite qui privilégie l'économie en fonction des paramètres donnés et de ceux sélectionnés. En adaptant votre style de conduite en conséquence, vous pouvez influencer de manière décisive sur la consommation.

L'affichage ECO comprend 3 barres :

- Accélération
- Régularité
- Décélération

Le pourcentage affiché correspond à la moyenne des 3 barres. Les 3 barres et la valeur moyenne démarrent à 50 %. Un pourcentage supérieur indique un style de conduite plus économique.

L'affichage ECO ne fournit aucune information sur la consommation réelle du véhicule. Un pourcentage fixe sur l'affichage ECO ne correspond pas à une consommation constante en l/100 km.

En plus du style de conduite, la consommation du véhicule dépend de nombreux autres facteurs, tels que

- le chargement
- la pression des pneus
- un démarrage à froid
- le type de route

- les consommateurs activés

Ces facteurs ne sont pas pris en compte dans l'affichage ECO.

Votre style de conduite est évalué sur la base des 3 catégories suivantes :

Accélération (évaluation de toutes les phases d'accélération)

|  |                           |
|--|---------------------------|
| <b>La barre se remplit :</b>   | <b>La barre se vide :</b> |
| Accélération modérée (en particulier lorsque vous roulez à grande vitesse) | Accélération sportive     |

Régularité (évaluation du style de conduite dans son ensemble)

|   |                           |
|---|---------------------------|
| <b>La barre se remplit :</b>  | <b>La barre se vide :</b> |
| Vitesse constante et absence de phases d'accélération et de décélération inutiles | Variations de vitesse     |

Décélération (évaluation de toutes les phases de décélération)

|   |                           |
|---|---------------------------|
| <b>La barre se remplit :</b>  | <b>La barre se vide :</b> |
| Conduite prévoyante, respect des distances de sécurité et relâchement anticipé de la pédale d'accélérateur (la vitesse du véhicule diminue sans qu'il soit nécessaire de freiner) | Freinages fréquents       |



Un style de conduite économique implique avant tout de rouler à des régimes modérés.

Pour obtenir une valeur plus élevée dans les catégories « Accélération » et « Régularité »,

- tenez compte des recommandations de changement de rapport
- sélectionnez le programme de conduite **E**



Pendant les longs trajets à vitesse constante, par exemple sur autoroute, seule la barre de la catégorie « Régularité » varie.



L'affichage ECO évalue le style de conduite sur l'ensemble du trajet, du début à la fin. Au début du trajet, le niveau de remplissage des barres évolue donc de manière dynamique. Plus le trajet dure longtemps, moins les variations sont importantes. Pour une mise à jour plus dynamique, réinitialisez la fonction manuellement.

Pour de plus amples informations sur l'affichage ECO, voir [Plus de détails](#).

## Huile moteur



**Véhicules équipés d'un filtre à particules diesel** : si vous utilisez le véhicule le plus souvent pour des trajets courts, le nettoyage automatique du filtre à particules diesel risque de ne pas fonctionner correctement. Du carburant peut alors s'accumuler dans l'huile moteur et endommager le moteur. Par conséquent, si vous utilisez fréquemment votre véhicule pour des trajets courts, effectuez un trajet de 20 minutes sur l'autoroute ou hors agglomération au moins tous les 500 km.

## Freinage

### Consignes de sécurité importantes



#### ATTENTION

Si vous descendez les rapports pour augmenter l'effet de frein moteur alors que vous roulez sur une chaussée glissante, les roues motrices pourraient perdre leur adhérence. Le risque de dérapage et d'accident augmente.

Sur chaussée glissante, ne descendez pas les rapports pour augmenter l'effet de frein moteur.

### Conduite en descente

Dans les descentes longues et à forte déclivité, vous devez sélectionner à temps la gamme de rapports **1, 2 ou 3**, en particulier lorsque le véhicule est chargé.



Ceci est également valable lorsque vous avez activé le TEMPOMAT, le SPEEDTRONIC ou le DISTRONIC PLUS.

Vous exploitez ainsi l'effet de frein moteur et devez moins freiner pour maintenir la vitesse constante. Ce faisant, vous délestez le système de freinage et évitez une surchauffe ainsi qu'une usure rapide des freins.

### Sollicitation des freins



#### ATTENTION

Si vous laissez le pied reposer sur la pédale de frein pendant la marche, le système de freinage risque de surchauffer. Il en résulte un allongement de la distance de freinage et le système de freinage peut tomber en panne. Il y a risque d'accident.

N'utilisez jamais la pédale de frein comme repose-pieds. Pendant la marche, n'appuyez pas simultanément sur la pédale de frein et la pédale d'accélérateur.



Un actionnement prolongé de la pédale de frein entraîne une usure excessive et prématurée du système de freinage.

En cas de sollicitation extrême des freins, ne vous arrêtez pas immédiatement mais continuez de rouler pendant un certain temps. Le déplacement d'air refroidit les freins plus rapidement.

Si vous n'utilisez les freins que modérément, assurez-vous de temps en temps de leur efficacité. Donnez pour cela un coup de frein puissant à grande vitesse. Les freins seront alors plus accrocheurs.

### Trajet sur route mouillée

Si vous avez roulé longtemps sous une forte pluie sans freiner, il peut arriver qu'au premier freinage les freins répondent avec retard. Cela peut également se produire après le lavage du véhicule ou si vous avez traversé des portions de route inondées.

Vous devez alors exercer une pression plus importante sur la pédale de frein. Maintenez une distance plus grande par rapport au véhicule qui vous précède.

Après un trajet sur route mouillée ainsi qu'après le lavage du véhicule, effectuez un freinage puissant en tenant compte des conditions de circulation. Cela aura pour effet de chauffer les disques de frein, de les faire sécher plus rapidement et de les protéger contre la corrosion.

### Effet de freinage limité sur les routes salées

Si vous roulez sur des routes salées, une couche de sel peut se former sur les disques et les garnitures de frein. La distance de freinage risque alors de s'allonger considérablement.

- Effectuez de temps à autre un freinage afin d'éliminer toute couche de sel éventuelle. Veillez à ne pas mettre en danger les autres usagers.
- Appuyez prudemment sur la pédale de frein à la fin du trajet et à nouveau dès le début du trajet suivant.
- Maintenez une distance de sécurité importante par rapport au véhicule qui vous précède.

### Nouvelles garnitures de frein

Des garnitures et des disques de frein neufs ou de rechange ne permettent d'obtenir un effet de freinage optimal qu'après plusieurs centaines de kilomètres. Vous devez donc compenser l'effet de freinage réduit par une pression accrue sur la pédale de frein.

Pour des raisons de sécurité, Mercedes-Benz vous recommande de faire monter sur le véhicule uniquement des garnitures de frein agréées pour les véhicules Mercedes-Benz ou des garnitures de frein présentant le même standard de qualité. Le montage de garnitures de frein qui ne sont pas agréées pour les véhicules Mercedes-Benz ou de garnitures de frein ne présentant pas le même standard de qualité peut compromettre la sécurité du véhicule.

### Système de freinage haute performance et de freinage céramique AMG

Les systèmes de freinage AMG sont conçus pour répondre à de fortes sollicitations. Des bruits peuvent dès lors se produire lors du freinage. Cela dépend

- de la vitesse
- de la force de freinage
- des conditions environnementales, telles que la température et l'humidité de l'air

L'usure de certains éléments du système de freinage (garnitures ou disques de frein, par exemple) dépend de votre style de conduite et des conditions d'utilisation du véhicule.

Par conséquent, il est impossible de spécifier une limite d'usure valable dans tous les cas. Un style de conduite plus soutenu

entraîne une augmentation correspondante de l'usure. Pour de plus amples informations, adressez-vous à un point de service Mercedes-Benz.

Des garnitures et des disques de frein neufs ou de rechange ne permettent d'obtenir un effet de freinage optimal qu'après plusieurs centaines de kilomètres. Vous devez donc compenser l'effet de freinage réduit par une pression accrue sur la pédale de frein. Adaptez votre style de conduite et votre manière de freiner en conséquence pendant cette période de rodage.

Une sollicitation excessive des freins entraîne une usure accrue des garnitures de frein. Surveillez le voyant d'alerte des freins qui se trouve sur le combiné d'instruments et tenez compte des messages relatifs à l'état des freins qui apparaissent sur le visuel multifonction. Le système de freinage doit faire l'objet d'une maintenance et d'un contrôle réguliers, en particulier si vous avez l'habitude de rouler vite.

## Conduite sur route mouillée

### Aquaplanage

A partir d'une certaine hauteur d'eau sur la chaussée, l'aquaplanage peut se produire même si

- vous roulez à faible vitesse
- la profondeur des sculptures des pneus est suffisante

Par conséquent, ne roulez pas dans les ornières et freinez avec précaution.

### Traversée de portions de route inondées

**!** Tenez compte du fait que les véhicules qui précèdent ou qui arrivent en sens inverse génèrent des vagues. Il se peut alors que la hauteur d'eau maximale autorisée soit dépassée.

Tenez impérativement compte de ces remarques. Sinon, vous risquez d'endommager le moteur, le système électrique et la boîte de vitesses.

Si vous devez traverser une portion de route sur laquelle de l'eau s'est accumulée,

- vérifiez que la hauteur de l'eau n'est pas supérieure à 25 cm lorsque celle-ci est calme
- roulez au pas

## Conduite en hiver

### Consignes de sécurité importantes

#### ATTENTION

Si vous descendez les rapports pour augmenter l'effet de frein moteur alors que vous roulez sur une chaussée glissante, les roues motrices pourraient perdre leur adhérence. Le risque de dérapage et d'accident augmente.

Sur chaussée glissante, ne descendez pas les rapports pour augmenter l'effet de frein moteur.

#### DANGER

Si les sorties d'échappement sont bouchées ou qu'une aération suffisante est impossible, des gaz d'échappement toxiques, en particulier du monoxyde de carbone, peuvent pénétrer à l'intérieur du véhicule. C'est le cas, par exemple, si le véhicule reste bloqué dans la neige. Il y a danger de mort.

Si vous devez laisser tourner le moteur ou le chauffage additionnel, veillez à ce que les sorties d'échappement et la zone autour du véhicule soient toujours débarrassées de tout dépôt de neige. Pour garantir une entrée d'air frais suffisante, ouvrez une vitre du côté du véhicule qui n'est pas exposé au vent.

Avant le début de l'hiver, faites effectuer un service spécial par un atelier qualifié.

Tenez compte des remarques qui figurent dans la section « Utilisation en hiver » [Plus de détails.](#)

### Conduite avec des pneus été

Tenez compte des remarques qui figurent dans la section « Utilisation en hiver » [Plus de détails.](#)

### Trajet sur route glissante

#### ATTENTION

Si vous descendez les rapports pour augmenter l'effet de frein moteur alors que vous roulez sur une chaussée glissante, les roues motrices pourraient perdre leur adhérence. Le risque de dérapage et d'accident augmente.

Sur chaussée glissante, ne descendez pas les rapports pour augmenter l'effet de frein moteur.

Comportement à adopter lorsque le véhicule commence à déraiper ou qu'il ne peut pas être immobilisé à faible vitesse :

- ▶ Mettez la boîte de vitesses sur **N**.
- ▶ Essayez de garder le contrôle du véhicule par des modifications de la trajectoire.

Sur le verglas, conduisez avec une prudence extrême. Evitez les accélérations brutales ainsi que les coups de volant et les coups de frein brusques.



Pour de plus amples informations sur la conduite avec des chaînes neige, voir [Plus de détails](#).

## Notes de bas de page

Date de l'impression:

22.07.2012

Notice d'utilisation interactive [Approfondissement | Conduite et stationnement | Recommandations pour la conduite]

Edition: ÄJ 2012-1a

Remarque : la notice d'utilisation en ligne correspond toujours à la dernière version disponible. D'éventuels écarts par rapport à votre véhicule ne sont cependant pas à exclure dans la mesure où Mercedes-Benz adapte en permanence ses véhicules à une technologie en constante évolution et en modifie régulièrement la forme et l'équipement. Notez que cette version en ligne ne remplace en aucun cas la notice d'utilisation imprimée qui vous a été remise avec le véhicule.

Date de l'impression:

22.07.2012

Notice d'utilisation interactive [Approfondissement | Conduite et stationnement | Systèmes d'aide à la conduite]

Edition: ÄJ 2012-1a

Remarque : la notice d'utilisation en ligne correspond toujours à la dernière version disponible. D'éventuels écarts par rapport à votre véhicule ne sont cependant pas à exclure dans la mesure où Mercedes-Benz adapte en permanence ses véhicules à une technologie en constante évolution et en modifie régulièrement la forme et l'équipement. Notez que cette version en ligne ne remplace en aucun cas la notice d'utilisation imprimée qui vous a été remise avec le véhicule.

## Systèmes d'aide à la conduite

### Contenu

TEMPOMAT

SPEEDTRONIC

DISTRONIC PLUS

Fonction HOLD

RACE START

AIRMATIC

Train de roulement sport RIDE CONTROL AMG

Transmission intégrale permanente 4MATIC

PARKTRONIC

Aide active au stationnement

Caméra de recul

ATTENTION ASSIST

Rappel de limitation de vitesse

Système de vision de nuit Plus

Pack Trajectoire

Pack d'assistance active à la conduite

## TEMPOMAT

### Consignes de sécurité importantes

#### ATTENTION

Sur chaussée glissante, ne descendez pas les rapports pour freiner le véhicule. Les roues motrices peuvent perdre leur adhérence et le véhicule risque de dérapier.

#### ATTENTION

Le TEMPOMAT ne peut pas tenir compte des conditions routières ni des conditions de circulation.

Faites toujours attention aux conditions de circulation, même lorsque le TEMPOMAT est activé.

Le TEMPOMAT est uniquement un système d'aide à la conduite. C'est vous qui êtes responsable de la vitesse du véhicule et de l'opportunité de son freinage.

#### ATTENTION

N'utilisez pas le TEMPOMAT

- lorsque les conditions de circulation ne permettent pas de rouler à vitesse constante (circulation dense ou routes sinueuses, par exemple). Sinon, vous pourriez provoquer un accident.
- sur route glissante. Les roues motrices pourraient perdre leur adhérence lors d'un freinage ou d'une accélération et votre véhicule pourrait dérapier.
- lorsque les conditions de visibilité sont mauvaises (en cas de brouillard, de forte pluie ou de chutes de neige, par exemple).

### Remarques générales

Le TEMPOMAT maintient la vitesse du véhicule à la valeur que vous avez réglée. Il freine le véhicule automatiquement pour que la

vitesse réglée ne soit pas dépassée. Dans les descentes longues et à forte déclivité, vous devez sélectionner à temps la gamme de rapports **1**, **2** ou **3**, en particulier lorsque le véhicule est chargé. Vous exploitez ainsi l'effet de frein moteur. Ce faisant, vous délestez le système de freinage et évitez une surchauffe ainsi qu'une usure rapide des freins.

Activez le TEMPOMAT uniquement si vous pouvez rouler à vitesse constante pendant un certain temps. Vous pouvez régler n'importe quelle vitesse supérieure à 30 km/h.

### Manette du TEMPOMAT

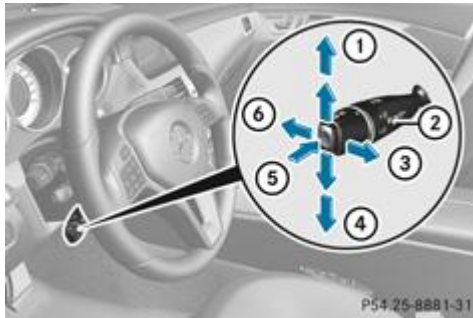

- ① Activation ou augmentation de la vitesse
- ② Voyant LIM
- ③ Activation avec la vitesse actuelle ou la dernière vitesse mémorisée
- ④ Activation ou réduction de la vitesse
- ⑤ Commutation entre TEMPOMAT et SPEEDTRONIC variable
- ⑥ Désactivation du TEMPOMAT

La manette du TEMPOMAT vous permet de commander le TEMPOMAT et le SPEEDTRONIC variable.

Le voyant LIM incorporé à la manette du TEMPOMAT vous indique le système que vous avez sélectionné :

- **Voyant LIM éteint** : le TEMPOMAT est sélectionné
- **Voyant LIM allumé** : le SPEEDTRONIC variable est sélectionné

Lorsque vous activez le TEMPOMAT, la vitesse mémorisée apparaît pendant 5 secondes sur le visuel multifonction. Les segments du visuel multifonction compris entre la vitesse mémorisée et la vitesse maximale sont allumés.

### Conditions d'activation

Pour pouvoir enclencher le TEMPOMAT, les conditions d'activation suivantes doivent être remplies :

- Le frein de stationnement doit être desserré.
- Vous roulez à plus de 30 km/h.
- L'ESP® doit être activé, mais ne doit pas intervenir.
- La boîte de vitesses doit se trouver sur **D**.
- La fonction TEMPOMAT doit être sélectionnée [Plus de détails](#).

### Sélection du TEMPOMAT



- ▶ Contrôlez si le voyant LIM ① est éteint. S'il l'est, le TEMPOMAT est déjà sélectionné. S'il ne l'est pas, actionnez la manette du TEMPOMAT dans la direction ②. Le voyant LIM ① incorporé à la manette du TEMPOMAT s'éteint. Le TEMPOMAT est sélectionné.

### Mémorisation et maintien de la vitesse actuelle



Vous pouvez reprendre la vitesse actuelle si elle est supérieure à 30 km/h.

- ▶ Amenez le véhicule à la vitesse souhaitée.
    - ▶ Actionnez brièvement la manette du TEMPOMAT vers le haut ① ou vers le bas ② .
      - ▶ Retirez le pied de la pédale d'accélérateur.
- Le TEMPOMAT est activé. Le véhicule maintient automatiquement la vitesse à présent mémorisée.

**i** En montée, il peut arriver que le TEMPOMAT ne parvienne pas à maintenir la vitesse mémorisée. Celle-ci est rétablie dès que la pente diminue. Dans les descentes, le TEMPOMAT maintient la vitesse en freinant automatiquement le véhicule.

### Mémorisation de la vitesse actuelle ou rappel de la dernière vitesse mémorisée

#### **ATTENTION**

Rappelez la vitesse mémorisée uniquement si elle vous est connue et si les conditions de circulation le permettent. Sinon, une accélération ou un freinage brusques déclenchés par inadvertance pourraient vous mettre en danger ou mettre en danger d'autres personnes.



- ▶ Tirez brièvement la manette du TEMPOMAT vers vous ① .
    - ▶ Retirez le pied de la pédale d'accélérateur.
- Le TEMPOMAT est activé et reprend la vitesse actuelle du véhicule s'il s'agit de la première activation ou régule la vitesse en fonction de la dernière valeur mémorisée.

### Réglage de la vitesse



- ▶ Actionnez la manette du TEMPOMAT vers le haut ① pour augmenter la vitesse ou vers le bas ② pour la diminuer.
    - ▶ Maintenez la manette du TEMPOMAT dans cette position jusqu'à ce que la vitesse souhaitée soit atteinte.
    - ▶ Relâchez la manette du TEMPOMAT.
- La nouvelle vitesse est mémorisée.

- ▶ **Réglage de la vitesse par paliers de 1 km/h** : actionnez brièvement la manette du TEMPOMAT vers le haut ① ou vers le bas ② jusqu'au point de résistance.  
La dernière vitesse mémorisée augmente ou diminue par paliers de 1 km/h.
- ▶ **Réglage de la vitesse par paliers de 10 km/h** : actionnez brièvement la manette du TEMPOMAT vers le haut ① ou vers le bas ② au-delà du point de résistance.  
La dernière vitesse mémorisée augmente ou diminue par paliers de 10 km/h.

**i** Vous ne pouvez pas désactiver le TEMPOMAT en appuyant sur la pédale d'accélérateur. Si vous accélérez temporairement, par exemple pour effectuer un dépassement, le TEMPOMAT rétablit la dernière vitesse mémorisée dès que vous relâchez la pédale d'accélérateur.

### Désactivation du TEMPOMAT

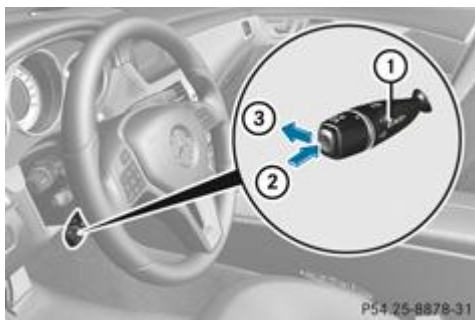

Vous pouvez désactiver le TEMPOMAT de plusieurs façons :

- ▶ Actionnez brièvement la manette du TEMPOMAT vers l'avant ③.  
ou
- ▶ Freinez.  
ou
- ▶ Actionnez brièvement la manette du TEMPOMAT dans la direction ②.  
Le SPEEDTRONIC variable est sélectionné. Le voyant LIM ① incorporé à la manette du TEMPOMAT est allumé.

Le TEMPOMAT se désactive automatiquement lorsque

- vous appuyez sur la pédale du frein de stationnement
- vous roulez à moins de 30 km/h
- l'ESP® entre en action ou que vous le désactivez
- vous mettez la boîte de vitesses sur **N** pendant la marche

Un signal sonore retentit au moment où le TEMPOMAT se désactive. Le message *TEMPOMAT désactivé* apparaît pendant 5 secondes environ sur le visuel multifonction.

**i** La dernière vitesse mémorisée est effacée lorsque vous arrêtez le moteur.

## SPEEDTRONIC

### Consignes de sécurité importantes

#### **ATTENTION**

N'actionnez jamais les freins en permanence pendant la marche (par exemple, ne les faites pas patiner en appuyant légèrement et de manière constante sur la pédale de frein). Ceci entraîne une surchauffe du système de freinage, un allongement de la distance de freinage et peut avoir pour conséquence une perte totale de l'effet de freinage.

#### **ATTENTION**

Sur chaussée glissante, ne descendez pas les rapports pour freiner le véhicule. Les roues motrices peuvent perdre leur adhérence et le véhicule risque de déraiper.

## ATTENTION

Le SPEEDTRONIC est uniquement un système d'aide à la conduite. C'est vous qui êtes responsable de la vitesse du véhicule et de l'opportunité de son freinage.

Le SPEEDTRONIC freine le véhicule automatiquement pour que la vitesse réglée ne soit pas dépassée. Dans les descentes longues et à forte déclivité, vous devez sélectionner à temps la gamme de rapports **1, 2** ou **3**, en particulier lorsque le véhicule est chargé. Vous exploitez ainsi l'effet de frein moteur. Ce faisant, vous délestez le système de freinage et évitez une surchauffe ainsi qu'une usure rapide des freins. Si vous devez tout de même freiner, n'appuyez pas en permanence sur la pédale de frein mais par intervalles.

Vous pouvez définir une limite de vitesse

- **variable** pour respecter les limitations de vitesse temporaires (en agglomération, par exemple)
- **permanente** pour respecter les limitations de vitesse durables (celle imposée par l'utilisation de pneus hiver, par exemple)  
[Plus de détails](#)

 La vitesse affichée sur le tachymètre peut être légèrement différente de celle que vous avez mémorisée comme limite.

## SPEEDTRONIC variable

### Remarques générales

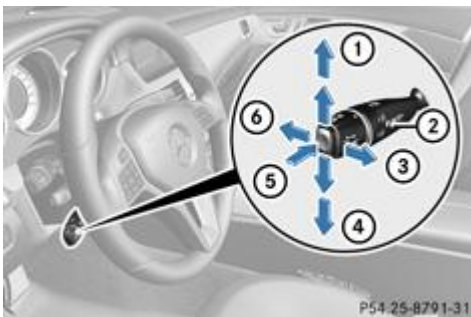

- ① Mémorisation de la vitesse actuelle ou d'une vitesse plus élevée
- ② Voyant LIM
- ③ Mémorisation de la vitesse actuelle ou rappel de la dernière vitesse mémorisée
- ④ Mémorisation de la vitesse actuelle ou d'une vitesse plus faible
- ⑤ Commutation entre le TEMPOMAT ou le DISTRONIC PLUS et le SPEEDTRONIC variable
- ⑥ Désactivation du SPEEDTRONIC variable

La manette du TEMPOMAT vous permet de commander le TEMPOMAT ou le DISTRONIC PLUS et le SPEEDTRONIC variable.

Le voyant LIM incorporé à la manette du TEMPOMAT vous indique le système que vous avez sélectionné :

- **Voyant LIM éteint** : le TEMPOMAT ou le DISTRONIC PLUS est sélectionné
- **Voyant LIM allumé** : le SPEEDTRONIC variable est sélectionné

### Sélection du SPEEDTRONIC variable

## ATTENTION

En cas de changement de conducteur, attirez son attention sur la limite de vitesse mémorisée.

Utilisez le SPEEDTRONIC variable uniquement si vous êtes sûr de ne pas devoir accélérer subitement à une vitesse supérieure à la limite mémorisée. Sinon, vous pouvez provoquer un accident.

Vous pouvez dépasser la limite de vitesse mémorisée uniquement en désactivant le SPEEDTRONIC variable

- avec la manette du TEMPOMAT
- lorsque vous enfoncez la pédale d'accélérateur au-delà du point de résistance (kickdown)

Vous ne pouvez pas désactiver le SPEEDTRONIC variable en freinant.



- ▶ Contrôlez si le voyant LIM ① est allumé.  
S'il l'est, le SPEEDTRONIC variable est déjà activé.  
S'il ne l'est pas, actionnez la manette du TEMPOMAT dans la direction ②.  
Le voyant LIM ① incorporé à la manette du TEMPOMAT est allumé. Le SPEEDTRONIC variable est sélectionné.

### Mémorisation de la vitesse actuelle



- ▶ Actionnez brièvement la manette du TEMPOMAT vers le haut ① ou vers le bas ②.  
La vitesse actuelle est mémorisée et affichée sur le visuel multifonction.  
Les segments du visuel multifonction compris entre le début de l'échelle et la vitesse mémorisée sont allumés.

La manette du TEMPOMAT vous permet de régler, alors que le moteur tourne, une limite de vitesse à partir de 30 km/h.

### Mémorisation de la vitesse actuelle ou rappel de la dernière vitesse mémorisée

#### ATTENTION

Rappelez la vitesse mémorisée uniquement si elle vous est connue et si la situation le permet. Sinon, un freinage brutal risque de vous exposer à un danger ou de mettre en danger d'autres personnes.



- ▶ Tirez brièvement la manette du TEMPOMAT vers vous ①.

### Réglage de la vitesse



► **Réglage de la vitesse par paliers de 10 km/h** : actionnez brièvement la manette du TEMPOMAT au-delà du point de résistance vers le haut ① pour augmenter la vitesse ou vers le bas ② pour la diminuer.

ou

► Actionnez la manette du TEMPOMAT au-delà du point de résistance et maintenez-la dans cette position jusqu'à ce que la vitesse souhaitée soit atteinte. Actionnez-la vers le haut ① pour augmenter la vitesse ou vers le bas ② pour la diminuer.

► **Réglage de la vitesse par paliers de 1 km/h** : actionnez brièvement la manette du TEMPOMAT jusqu'au point de résistance vers le haut ① pour augmenter la vitesse ou vers le bas ② pour la diminuer.

ou

► Actionnez la manette du TEMPOMAT jusqu'au point de résistance et maintenez-la dans cette position jusqu'à ce que la vitesse souhaitée soit atteinte. Actionnez-la vers le haut ① pour augmenter la vitesse ou vers le bas ② pour la diminuer.

### Désactivation du SPEEDTRONIC variable

#### ATTENTION

Vous ne pouvez pas désactiver le SPEEDTRONIC variable en freinant.

Vous pouvez désactiver le SPEEDTRONIC variable de plusieurs façons :

► Actionnez brièvement la manette du TEMPOMAT vers l'avant ①.

ou

► Actionnez brièvement la manette du TEMPOMAT dans la direction ③.

Le voyant LIM ② incorporé à la manette du TEMPOMAT s'éteint. Le SPEEDTRONIC variable est désactivé.

Le TEMPOMAT ou le DISTRONIC PLUS est sélectionné.

Le SPEEDTRONIC variable se désactive automatiquement lorsque vous enfoncez la pédale d'accélérateur au-delà du point de résistance (kickdown). Il se désactive uniquement si l'écart entre la vitesse actuelle de votre véhicule et la vitesse mémorisée ne dépasse pas 20 km/h. A ce moment, un signal sonore retentit.

 La dernière vitesse mémorisée est effacée lorsque vous arrêtez le moteur.

### SPEEDTRONIC permanent

Vous pouvez limiter la vitesse de façon permanente à une valeur comprise entre 160 km/h (pour l'utilisation de pneus hiver, par exemple) et la vitesse maximale du véhicule par l'intermédiaire de l'ordinateur de bord [Plus de détails](#).

Juste avant que vous n'atteigniez la vitesse mémorisée, celle-ci s'affiche sur le visuel multifonction.

Le SPEEDTRONIC permanent reste activé, même si le SPEEDTRONIC variable est désactivé.

Vous ne pouvez pas dépasser la limite de vitesse mémorisée, même en enfonçant la pédale d'accélérateur au-delà du point de résistance (kickdown).

### DISTRONIC PLUS

#### Consignes de sécurité importantes

#### ATTENTION

Sur chaussée glissante, ne descendez pas les rapports pour freiner le véhicule. Les roues motrices peuvent perdre leur

adhérence et le véhicule risque de dérapier.

### ATTENTION

Le DISTRONIC PLUS est uniquement un système d'aide à la conduite. C'est vous qui êtes responsable de la distance de sécurité à respecter par rapport aux autres véhicules, de la vitesse du véhicule et de l'opportunité de son freinage.

Le DISTRONIC PLUS ne tient notamment pas compte

- des piétons
- des obstacles fixes sur la chaussée (véhicules arrêtés ou en stationnement, par exemple)
- des véhicules qui circulent en sens inverse ou sur une voie transversale

Il peut arriver que le DISTRONIC PLUS ne détecte pas les véhicules de largeur réduite, tels que les motos ou les véhicules qui suivent une trajectoire décalée. Par conséquent, faites toujours attention aux conditions de circulation, même lorsque le DISTRONIC PLUS est activé, afin de détecter les dangers à temps. Sinon, vous pourriez provoquer un accident et vous blesser ou blesser d'autres personnes.

### ATTENTION

Le DISTRONIC PLUS n'est pas en mesure d'apprécier les conditions routières ni les conditions de circulation. Désactivez le DISTRONIC PLUS ou ne l'activez pas s'il ne détecte pas ou ne détecte plus le véhicule qui précède. C'est en particulier le cas

- avant les virages
- sur les bretelles
- lorsque le véhicule s'engage sur une voie où la circulation est plus rapide
- dans les situations complexes de circulation (zones de travaux sur autoroute, par exemple)

Sinon, le DISTRONIC PLUS maintient la vitesse du véhicule à la valeur que vous avez réglée ou le fait accélérer jusqu'à la vitesse réglée.

Le DISTRONIC PLUS ne tient pas compte des conditions météorologiques. Désactivez le DISTRONIC PLUS ou ne l'activez pas

- sur chaussée glissante, enneigée ou verglacée. Sinon, les roues pourraient perdre leur adhérence lors d'un freinage ou d'une accélération. Votre véhicule pourrait dérapier.
- lorsque les capteurs sont encrassés ou que les conditions de visibilité sont mauvaises (en cas de chutes de neige, de pluie ou de brouillard, par exemple). La régulation de la distance peut être perturbée.

Faites toujours attention aux conditions de circulation, même lorsque le DISTRONIC PLUS est activé, afin de détecter les dangers à temps. Sinon, vous pourriez provoquer un accident et vous blesser ou blesser d'autres personnes.

### ATTENTION

Le DISTRONIC PLUS freine votre véhicule en fonction de sa vitesse avec une décélération maximale de  $4 \text{ m/s}^2$ . Ceci représente environ 40 % de la puissance maximale de freinage du véhicule. Si cette puissance de freinage ne suffit pas, vous devez vous aussi freiner.

Lorsque le DISTRONIC PLUS détecte un risque de collision avec le véhicule qui précède, un signal d'alerte périodique retentit. En outre, le voyant d'alerte de distance  qui se trouve sur le combiné d'instruments s'allume. Freinez pour éviter une collision !

### Remarques générales

Le DISTRONIC PLUS régule la vitesse et vous aide de façon automatique à maintenir la distance de sécurité par rapport au véhicule qui précède. Le DISTRONIC PLUS freine le véhicule automatiquement pour que la vitesse réglée ne soit pas dépassée.

Dans les descentes longues et à forte déclivité, vous devez sélectionner à temps la gamme de rapports **1**, **2** ou **3**. Vous exploitez ainsi l'effet de frein moteur. Ce faisant, vous délestez le système de freinage et évitez une surchauffe ainsi qu'une usure rapide des freins.

Lorsque le DISTRONIC PLUS détecte un véhicule plus lent qui vous précède, il freine votre véhicule à son approche pour maintenir la distance par rapport à l'autre véhicule à la valeur réglée.

Le système de capteurs radar se désactive automatiquement à proximité d'installations de radioastronomie [Plus de détails](#).

Pour que le DISTRONIC PLUS puisse fonctionner, le système de capteurs radar doit être en marche [Plus de détails](#) et opérationnel.

Lorsqu'aucun véhicule ne vous précède, le DISTRONIC PLUS se comporte comme le TEMPOMAT et fonctionne entre 30 km/h et 200 km/h. Lorsqu'un véhicule vous précède, il fonctionne entre 0 km/h et 200 km/h.

N'utilisez pas le DISTRONIC PLUS sur des routes dont la déclivité est importante (montée ou descente).

## Manette du TEMPOMAT

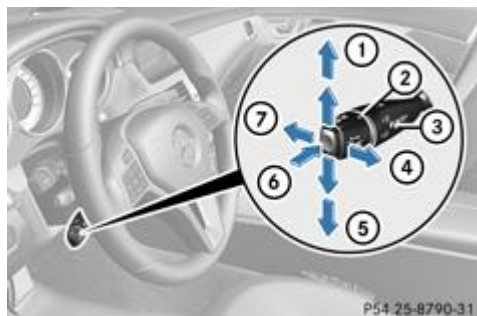

- ① Mémorisation de la vitesse actuelle ou d'une vitesse plus élevée
- ② Réglage de la distance de consigne
- ③ Voyant LIM
- ④ Mémorisation de la vitesse actuelle ou rappel de la dernière vitesse mémorisée
- ⑤ Mémorisation de la vitesse actuelle ou d'une vitesse plus faible
- ⑥ Commutation entre DISTRONIC PLUS et SPEEDTRONIC variable
- ⑦ Désactivation du DISTRONIC PLUS

La manette du TEMPOMAT vous permet de commander le DISTRONIC PLUS et le SPEEDTRONIC variable.

Le voyant LIM incorporé à la manette du TEMPOMAT vous indique le système que vous avez sélectionné :

- **Voyant LIM éteint** : le DISTRONIC PLUS est sélectionné
- **Voyant LIM allumé** : le SPEEDTRONIC variable est sélectionné

## Activation du DISTRONIC PLUS

### Consignes de sécurité importantes

#### **ATTENTION**

Le DISTRONIC PLUS peut freiner votre véhicule lorsqu'il est activé. Par conséquent, désactivez la fonction DISTRONIC PLUS si le véhicule doit être remorqué (ou passé dans une station de lavage automatique).

### Conditions d'activation

Pour pouvoir activer le DISTRONIC PLUS, les conditions suivantes doivent être remplies :

- Le moteur doit tourner. Le cas échéant, il peut s'écouler jusqu'à 2 minutes après le démarrage du véhicule avant que le DISTRONIC PLUS soit opérationnel.
- Le frein de stationnement doit être desserré.
- L'ESP® doit être activé, mais ne doit pas intervenir.
- La boîte de vitesses doit se trouver sur **D**.
- Le capot doit être fermé.
- La porte du conducteur doit être fermée lorsque vous passez de la position **P** à **D** ou bien vous devez avoir bouclé votre ceinture de sécurité.
- La porte du passager et les portes arrière doivent être fermées.
- Le véhicule ne doit pas déraper.

### Activation pendant la marche

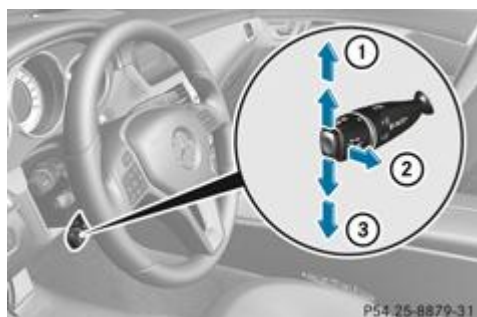

- ▶ Tirez brièvement la manette du TEMPOMAT vers vous ② ou actionnez-la vers le haut ① ou vers le bas ③.  
Le DISTRONIC PLUS est activé.
- ▶ Actionnez la manette du TEMPOMAT vers le haut ① ou vers le bas ③ et maintenez-la dans cette position jusqu'à ce que la vitesse souhaitée soit réglée.
- ▶ Retirez le pied de la pédale d'accélérateur.  
Votre véhicule adapte sa vitesse à celle du véhicule qui précède, sans dépasser la vitesse souhaitée et mémorisée.

Vous pouvez activer le DISTRONIC PLUS en dessous de 30 km/h uniquement si le véhicule qui précède est détecté et affiché sur le visuel multifonction. Si le véhicule qui précède n'est plus détecté et qu'il n'est plus affiché, le DISTRONIC PLUS est désactivé et un signal sonore retentit.

 Si vous ne relâchez pas complètement la pédale d'accélérateur, le message *DISTRONIC PLUS inactif* apparaît sur le visuel multifonction. La distance par rapport à un véhicule plus lent qui précède ne sera pas maintenue. Le véhicule roule à la vitesse déterminée par la position de la pédale d'accélérateur.

#### Activation lorsque le véhicule qui précède est à l'arrêt

- ▶ Tirez brièvement la manette du TEMPOMAT vers vous ② ou actionnez-la vers le haut ① ou vers le bas ③.  
Le DISTRONIC PLUS est activé.
- ▶ Actionnez la manette du TEMPOMAT vers le haut ① ou vers le bas ③ autant de fois qu'il est nécessaire pour que la vitesse souhaitée soit réglée.

Lorsque le véhicule qui vous précède est à l'arrêt, vous ne pouvez activer le DISTRONIC PLUS que si votre véhicule est également à l'arrêt.

 Vous ne pouvez activer le DISTRONIC PLUS en dessous de 30 km/h que si un véhicule qui précède est détecté. Il peut donc s'avérer utile d'afficher le graphique de distance du DISTRONIC PLUS sur le combiné d'instruments [Plus de détails](#).

 Vous pouvez régler la vitesse mémorisée avec la manette du TEMPOMAT et la distance de consigne avec la molette de réglage incorporée à la manette du TEMPOMAT [Plus de détails](#).

#### Démarrage et conduite

##### ATTENTION

Lorsque vous appuyez sur le frein, vous désactivez le DISTRONIC PLUS, sauf si le véhicule est à l'arrêt. Le DISTRONIC PLUS ne freine alors plus le véhicule. Dans ce cas, réglez la distance par rapport au véhicule qui précède uniquement à l'aide du frein. Sinon, vous pourriez provoquer un accident et vous blesser ou blesser d'autres personnes. Vous êtes seul responsable de la distance de sécurité à respecter par rapport aux autres véhicules, de la vitesse du véhicule et de l'opportunité de son freinage.

- ▶ **Lorsque le véhicule qui vous précède démarre** : retirez le pied de la pédale de frein.
- ▶ Tirez brièvement la manette du TEMPOMAT vers vous ② ou actionnez-la vers le haut ① ou vers le bas ③.  
ou
- ▶ Appuyez brièvement sur la pédale d'accélérateur.  
Votre véhicule démarre et adapte sa vitesse à celle du véhicule qui précède.

Lorsqu'aucun véhicule ne vous précède, le DISTRONIC PLUS se comporte comme le TEMPOMAT.

Si le DISTRONIC PLUS constate que le véhicule qui précède roule plus lentement, il freine votre véhicule. Il maintient ainsi la distance à la valeur réglée.

Si le DISTRONIC PLUS constate que le véhicule qui précède roule plus vite, il accélère votre véhicule, au maximum jusqu'à la vitesse mémorisée.

#### Changement de file

## ATTENTION

Le DISTRONIC PLUS et l'avertisseur actif d'angle mort sont uniquement des systèmes d'aide à la conduite.

Ils ne sont pas en mesure de remplacer votre vigilance. C'est vous qui êtes responsable de la distance de sécurité à respecter par rapport aux autres véhicules, de la vitesse du véhicule et de l'opportunité de son freinage. Faites toujours attention aux conditions de circulation et à votre environnement immédiat afin de détecter les dangers à temps. Sinon, vous pourriez provoquer un accident et vous blesser ou blesser d'autres personnes.

Si vous changez de file pour rouler sur la voie de dépassement, le DISTRONIC PLUS vous assiste lorsque

- vous roulez à plus de 60 km/h
- le DISTRONIC PLUS maintient la distance nécessaire par rapport au véhicule qui précède
- vous allumez les clignotants correspondants
- le DISTRONIC PLUS ne détecte à ce moment-là aucun risque de collision

Si ces conditions sont réunies, le véhicule accélère. Si le changement de file dure trop longtemps ou si la distance par rapport au véhicule qui précède devient insuffisante, le processus d'accélération est interrompu.

 Lors d'un changement de file, le DISTRONIC PLUS surveille la voie de gauche sur les véhicules avec direction à gauche et la voie de droite sur les véhicules avec direction à droite.

## Véhicules équipés de COMAND Online

 La fonction suivante n'est pas opérationnelle dans tous les pays.

Le DISTRONIC PLUS utilise des informations supplémentaires fournies par votre système de navigation et peut ainsi s'adapter à certaines situations de conduite. C'est le cas lorsque vous suivez un véhicule alors que le DISTRONIC PLUS est activé et que

- vous vous approchez d'un rond-point ou le traversez
- vous vous approchez d'un croisement en T
- vous roulez sur une sortie d'autoroute

Même si le véhicule qui précède quitte alors la zone de détection, le DISTRONIC PLUS maintient momentanément la vitesse actuelle de votre véhicule et n'accélère pas. Pour cela, il faut que les cartes du système de navigation soient actuelles.

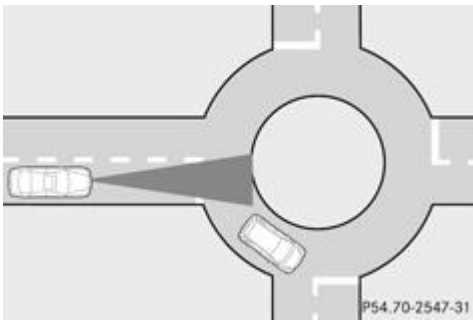

Rond-point (exemple)

La vitesse actuelle est maintenue

- pendant 10 secondes environ avant le rond-point/le croisement en T et 1,5 seconde environ sur le rond-point
- pendant 12 secondes environ avant une sortie d'autoroute et 4 secondes environ après la sortie d'autoroute

Ensuite, le véhicule accélère à nouveau jusqu'à la vitesse souhaitée et réglée.

## Arrêt du véhicule

### ATTENTION

Ne quittez jamais le véhicule en laissant le DISTRONIC PLUS activé !

Le DISTRONIC PLUS ne doit également jamais être commandé, activé ou désactivé par un passager ou de l'extérieur du véhicule.

Le DISTRONIC PLUS ne remplace pas le frein de stationnement et ne doit pas être utilisé pour immobiliser le véhicule.

Le DISTRONIC PLUS ne freine plus et le véhicule peut se mettre à rouler si

- vous désactivez le DISTRONIC PLUS avec la manette du TEMPOMAT
- vous appuyez sur la pédale d'accélérateur
- le système ou l'alimentation électrique présentent un défaut (une défaillance de la batterie, par exemple)

- une intervention est effectuée au niveau du système électrique dans le compartiment moteur ou au niveau de la batterie ou des fusibles
- vous débranchez la batterie

Lorsque vous quittez le véhicule ou que vous l'arrêtez, désactivez le DISTRONIC PLUS et immobilisez le véhicule pour qu'il ne puisse pas se mettre à rouler.

Si le DISTRONIC PLUS constate que le véhicule qui précède s'arrête, il freine votre véhicule jusqu'à l'arrêt.

Votre véhicule est maintenu à l'arrêt sans que vous ayez à appuyer sur la pédale de frein.

**i** En fonction de la distance de consigne réglée, votre véhicule s'arrête à une distance appropriée du véhicule qui précède. La distance de consigne se règle avec la molette incorporée à la manette du TEMPOMAT.

La boîte de vitesses passe automatiquement sur **P** si le DISTRONIC PLUS est activé et si

- vous ouvrez la porte du conducteur et débouclez votre ceinture de sécurité
- vous arrêtez le moteur, sauf si celui-ci est arrêté par la fonction ECO de démarrage et d'arrêt automatiques du moteur
- vous ouvrez le capot
- un défaut survient dans le système
- l'alimentation électrique est insuffisante

### Réglage de la vitesse



► Actionnez la manette du TEMPOMAT vers le haut ① pour augmenter la vitesse ou vers le bas ② pour la diminuer.

- Maintenez la manette du TEMPOMAT dans cette position jusqu'à ce que la vitesse souhaitée soit atteinte.
- Relâchez la manette du TEMPOMAT.

La nouvelle vitesse est mémorisée. Le DISTRONIC PLUS est activé et régule la vitesse du véhicule en fonction de la nouvelle valeur mémorisée.

► **Réglage de la vitesse par paliers de 1 km/h** : actionnez brièvement la manette du TEMPOMAT vers le haut ① ou vers le bas ② jusqu'au point de résistance.

La dernière vitesse mémorisée augmente ou diminue par paliers de 1 km/h.

► **Réglage de la vitesse par paliers de 10 km/h** : actionnez brièvement la manette du TEMPOMAT vers le haut ① ou vers le bas ② au-delà du point de résistance.

La dernière vitesse mémorisée augmente ou diminue par paliers de 10 km/h.

**i** Vous ne pouvez pas désactiver le DISTRONIC PLUS en appuyant sur la pédale d'accélérateur. Si vous accélérez pour effectuer un dépassement, le DISTRONIC PLUS rétablit la dernière vitesse mémorisée dès que vous relâchez la pédale d'accélérateur.

### Mémorisation de la vitesse actuelle ou rappel de la dernière vitesse mémorisée

#### **ATTENTION**

Rappelez la vitesse mémorisée uniquement si elle vous est connue et si les conditions de circulation le permettent. Sinon, une accélération ou un freinage brusques déclenchés par inadvertance pourraient vous mettre en danger ou mettre en danger d'autres personnes.



► Tirez brièvement la manette du TEMPOMAT vers vous ①.

► Retirez le pied de la pédale d'accélérateur.

Le DISTRONIC PLUS est activé et reprend la vitesse actuelle du véhicule s'il s'agit de la première activation ou régule la vitesse en fonction de la dernière valeur mémorisée.

### Réglage de la distance de consigne



Vous pouvez régler la distance de consigne pour le DISTRONIC PLUS en modulant le temps qui sépare votre véhicule de celui qui vous précède dans une plage allant de 1,0 à 2,0 secondes. Le DISTRONIC PLUS se sert de cette indication pour réguler la distance par rapport au véhicule qui précède en fonction de la vitesse. Cette distance est affichée sur le visuel multifonction [Plus de détails](#).

► **Augmentation de la distance** : tournez la molette de réglage ③ dans la direction ②.

Le DISTRONIC PLUS maintient une distance plus grande par rapport au véhicule qui précède.

► **Diminution de la distance** : tournez la molette de réglage ③ dans la direction ①.

Le DISTRONIC PLUS maintient une distance plus courte par rapport au véhicule qui précède.

**i** Veillez à respecter une distance de sécurité suffisante par rapport au véhicule qui précède. Modifiez la distance par rapport au véhicule qui précède si nécessaire.

### Affichage du DISTRONIC PLUS sur le tachymètre



Lorsque vous activez le DISTRONIC PLUS, 1 ou 2 des segments ② du tachymètre correspondant à la vitesse mémorisée s'allument.

**i** Pour des raisons inhérentes à la construction, la vitesse affichée par le tachymètre peut être différente de celle mémorisée par le DISTRONIC PLUS.

Lorsque le DISTRONIC PLUS détecte un véhicule qui vous précède, les segments ② du tachymètre compris entre la vitesse de ce

véhicule ① et la vitesse mémorisée ③ s'allument.

## Affichage du DISTRONIC PLUS sur le visuel multifonction

### Remarques générales

Vous pouvez sélectionner l'affichage graphique de la distance dans le menu Assistance [Plus de détails](#) de l'ordinateur de bord.

### Affichage lorsque le DISTRONIC PLUS est désactivé



- ① Symbole indiquant l'activation du frein PRE-SAFE®
- ② Véhicule qui précède, si détecté
- ③ Echelle de distance : distance actuelle par rapport au véhicule qui précède
- ④ Distance de consigne par rapport au véhicule qui précède (réglable)
- ⑤ Votre véhicule

► Sélectionnez la fonction *Graph. distance* par l'intermédiaire de l'ordinateur de bord [Plus de détails](#).

### Affichage lorsque le DISTRONIC PLUS est activé



- ① DISTRONIC PLUS activé
- ② Votre véhicule
- ③ Distance de consigne par rapport au véhicule qui précède (réglable)
- ④ Véhicule qui précède, si détecté

Lorsque vous activez le DISTRONIC PLUS, la vitesse mémorisée est affichée pendant 5 secondes environ.

► Sélectionnez la fonction *Graphique distance* par l'intermédiaire de l'ordinateur de bord [Plus de détails](#).



Lorsque vous activez le DISTRONIC PLUS, la vitesse mémorisée est affichée pendant 5 secondes environ.

### Désactivation du DISTRONIC PLUS



Vous pouvez désactiver le DISTRONIC PLUS de plusieurs façons :

- ▶ Actionnez brièvement la manette du TEMPOMAT vers l'avant ①.
  - ou
  - ▶ Freinez, sauf si le véhicule est à l'arrêt.
  - ou
  - ▶ Actionnez brièvement la manette du TEMPOMAT dans la direction ③.
- Le SPEEDTRONIC variable est sélectionné. Le voyant LIM ② incorporé à la manette du TEMPOMAT est allumé.

Lorsque vous désactivez le DISTRONIC PLUS, l'affichage *DISTRONIC PLUS désactivé* apparaît pendant 5 secondes environ sur le visuel multifonction.

**i** La dernière vitesse réglée reste mémorisée jusqu'à ce que vous coupiez le moteur.

Le DISTRONIC PLUS se désactive automatiquement si

- vous serrez le frein de stationnement
- plus aucun véhicule ne vous précède ou n'est détecté alors que vous roulez à moins de 25 km/h
- l'ESP® entre en action ou que vous le désactivez
- la boîte de vitesses se trouve sur **P**, **R** ou **N**
- le véhicule se trouve à proximité d'installations de radioastronomie [Plus de détails](#)
- vous désactivez le système de capteurs radar [Plus de détails](#)
- vous tirez la manette du TEMPOMAT vers vous pour démarrer alors que la porte du passager ou l'une des portes arrière est ouverte
- le véhicule a dérapé

Un signal sonore retentit au moment où le DISTRONIC PLUS se désactive. Le message *DISTRONIC PLUS désactivé* apparaît pendant 5 secondes environ sur le visuel multifonction.

## Recommandations pour la conduite avec le DISTRONIC PLUS

### Remarques générales

Quelques situations qui demandent une attention particulière sont décrites ci-après. Dans ces situations, freinez si nécessaire. Le DISTRONIC PLUS est alors désactivé.

### Virages, entrées et sorties de virage

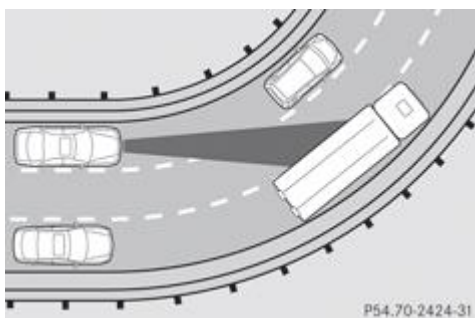

Dans les virages, le DISTRONIC PLUS ne peut détecter les véhicules que de façon limitée. Il peut alors freiner le véhicule inopinément ou avec retard.

### Trajectoires décalées

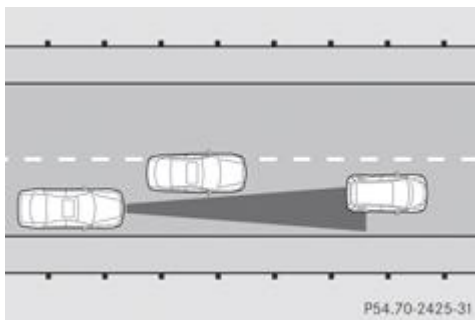

Le DISTRONIC PLUS peut ne pas détecter les véhicules dont la trajectoire est décalée. Dans ce cas, la distance par rapport au véhicule qui précède sera trop faible.

#### Changement de voie d'un autre véhicule

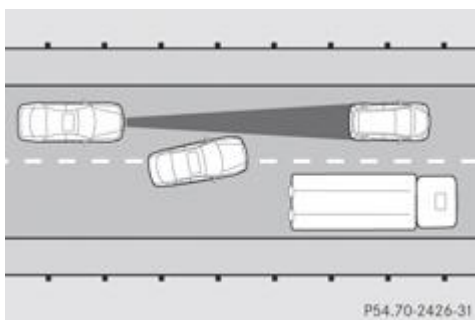

Le DISTRONIC PLUS ne détecte pas immédiatement les véhicules qui changent de voie. La distance par rapport au véhicule qui change de voie sera trop faible.

#### Véhicules de largeur réduite

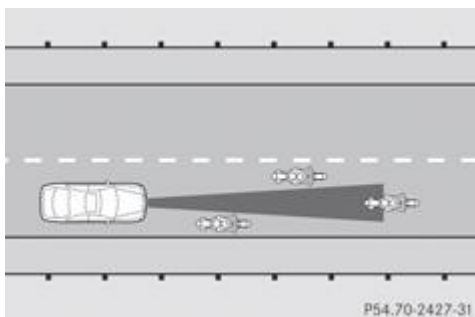

Le DISTRONIC PLUS ne détecte pas les véhicules qui se trouvent sur les bords de la voie empruntée en raison de leur largeur réduite. Dans ce cas, la distance par rapport au véhicule qui précède sera trop faible.

#### Obstacles et véhicules à l'arrêt

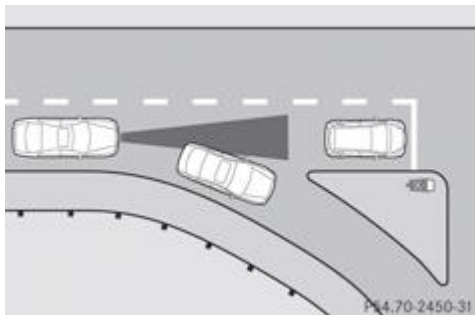

Le DISTRONIC PLUS ne freine pas en présence d'obstacles ou de véhicules à l'arrêt. Lorsque, par exemple, le véhicule détecté tourne et qu'un obstacle ou un véhicule à l'arrêt se présente, le DISTRONIC PLUS ne freine pas.

#### Véhicules circulant sur les voies transversales

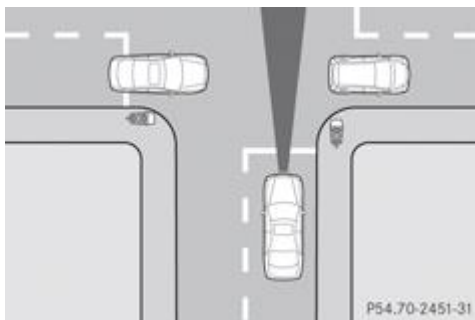

Le DISTRONIC PLUS peut détecter à tort des véhicules qui circulent sur les voies transversales. Si vous activez par exemple le DISTRONIC PLUS à un feu rouge donnant sur un croisement, votre véhicule peut démarrer de façon intempestive.

## Fonction HOLD

### Remarques générales

La fonction HOLD vous aide sur demande

- lorsque vous démarrez le véhicule, en particulier en côte
- lorsque vous effectuez des manœuvres sur un terrain en pente
- durant les temps d'attente dus aux conditions de circulation

Le véhicule est maintenu à l'arrêt sans qu'il soit nécessaire d'appuyer sur la pédale de frein.

Si vous appuyez sur la pédale d'accélérateur pour démarrer, le véhicule n'est plus freiné et la fonction HOLD est désactivée.

### Conditions d'activation

Vous pouvez activer la fonction HOLD lorsque

- le véhicule est à l'arrêt
- le moteur tourne ou a été arrêté par la fonction ECO de démarrage et d'arrêt automatiques du moteur
- la porte du conducteur est fermée ou que vous avez bouclé votre ceinture
- le frein de stationnement est desserré
- le capot est fermé
- la boîte de vitesses se trouve sur **D**, **R** ou **N**
- le DISTRONIC PLUS est désactivé

### Activation de la fonction HOLD

#### ATTENTION

Lorsque la fonction HOLD est activée, le véhicule est freiné. Par conséquent, désactivez la fonction HOLD si le véhicule doit être remorqué ou passé dans une station de lavage automatique.

► Assurez-vous que les conditions d'activation sont remplies.

► Appuyez sur la pédale de frein.

► Continuez d'appuyer énergiquement sur la pédale de frein jusqu'à ce que **HOLD** apparaisse sur le visuel multifonction. La fonction HOLD est activée. Vous pouvez relâcher la pédale de frein.

 Si la fonction HOLD n'a pas été activée lors du premier actionnement de la pédale de frein, attendez un court instant avant d'entreprendre une nouvelle tentative.

### Désactivation de la fonction HOLD

#### ATTENTION

Ne quittez jamais le véhicule en laissant la fonction HOLD activée !

La fonction HOLD ne doit jamais être utilisée ou désactivée par un passager ou de l'extérieur du véhicule.

La fonction HOLD ne remplace pas le frein de stationnement et ne doit pas être utilisée pour immobiliser le véhicule.

Le freinage exercé par la fonction HOLD n'est plus actif et le véhicule peut se mettre à rouler si

- la fonction HOLD est désactivée par un actionnement de la pédale d'accélérateur ou de la pédale de frein
- le système ou l'alimentation électrique présentent un défaut (une défaillance de la batterie, par exemple)
- une intervention est effectuée au niveau du système électrique dans le compartiment moteur ou au niveau de la batterie ou des fusibles
- vous débranchez la batterie

Lorsque vous quittez le véhicule ou que vous l'arrêtez, désactivez la fonction HOLD et immobilisez le véhicule pour qu'il ne puisse pas se mettre à rouler.

La fonction HOLD est désactivée lorsque

- vous appuyez sur la pédale d'accélérateur alors que la boîte de vitesses se trouve sur **D** ou **R**
- vous mettez la boîte de vitesses sur **P**
- vous appuyez de nouveau sur la pédale de frein avec une certaine pression jusqu'à ce que **HOLD** disparaisse du visuel multifonction
- vous activez le DISTRONIC PLUS

La boîte de vitesses passe automatiquement sur **P** si la fonction HOLD est activée et si

- vous ouvrez la porte du conducteur et débouclez votre ceinture de sécurité
- vous arrêtez le moteur, sauf si celui-ci est arrêté par la fonction ECO de démarrage et d'arrêt automatiques du moteur
- vous ouvrez le capot
- un défaut survient dans le système
- l'alimentation électrique est insuffisante

## RACE START

### Consignes de sécurité importantes

#### ATTENTION

Le RACE START n'est disponible que dans le SPORT handling mode. Le SPORT handling mode ne stabilise la trajectoire du véhicule que de manière limitée lorsque celui-ci a tendance à dérapier ou qu'une roue patine. C'est pourquoi le véhicule est plus difficile à contrôler lorsqu'il se trouve dans des situations limites. Vous pourriez perdre le contrôle du véhicule et provoquer un accident.

N'utilisez le RACE START que sur des circuits délimités. Adaptez toujours votre style de conduite aux conditions routières et météorologiques du moment.

 Le RACE START n'est disponible que sur les véhicules AMG.

Le RACE START permet d'obtenir, départ arrêté, une accélération optimale du véhicule. La chaussée doit toutefois présenter une bonne adhérence.

### Conditions d'activation

Vous pouvez activer le RACE START lorsque

- les portes sont fermées
- le moteur tourne et que la température de service de 80 °C environ est atteinte. C'est le cas lorsque l'indicateur de température de l'huile moteur ne clignote plus sur le visuel multifonction.
- le SPORT handling mode est activé [Plus de détails](#)
- le volant est en ligne droite
- le véhicule est à l'arrêt et que la pédale de frein est enfoncée (pied gauche)
- la boîte de vitesses se trouve sur **D**

### Activation du RACE START

► Appuyez sur la pédale de frein avec le pied gauche et maintenez-la dans cette position.

► Tournez le sélecteur de programme dans le sens des aiguilles d'une montre [Plus de détails](#) jusqu'à ce que l'indicateur **RS** qui y est incorporé s'allume.

Le message *RACE START Confirmer: palette UP Arrêter: palette DOWN* apparaît sur le visuel multifonction.

 Si les conditions d'activation requises ne sont plus remplies, le RACE START est interrompu. Le message *RACE START arrêté* apparaît sur le visuel multifonction.

- ▶ Pour arrêter : tirez la palette gauche qui se trouve sur le volant [Plus de détails.](#)  
ou
- ▶ Pour confirmer : tirez la palette droite qui se trouve sur le volant [Plus de détails.](#)  
Le message *RACE START disponible Accélérer* apparaît sur le visuel multifonction.

 Si vous n'appuyez pas sur la pédale d'accélérateur dans les 2 secondes qui suivent, le RACE START est interrompu. Le message *RACE START impossible cf. notice d'utilisation* apparaît sur le visuel multifonction.

- ▶ Enfoncez complètement la pédale d'accélérateur.  
Le régime moteur monte jusqu'à 3 500 tr/min environ.  
Le message *RACE START Pour démarrer: relâcher pédale de frein* apparaît sur le visuel multifonction.

 Si vous ne relâchez pas la pédale de frein dans les 5 secondes qui suivent, le RACE START est interrompu. Le message *RACE START arrêté* apparaît sur le visuel multifonction.

- ▶ Retirez votre pied de la pédale de frein tout en maintenant la pédale d'accélérateur enfoncée.  
Le véhicule démarre avec l'accélération maximale.  
Le message *RACE START activé* apparaît sur le visuel multifonction.

Le RACE START se désactive lorsque la vitesse du véhicule atteint 50 km/h environ. Le programme de conduite **S+** est activé. Le SPORT handling mode reste activé.

Le RACE START s'arrête immédiatement si vous relâchez la pédale d'accélérateur pendant que RACE START est activé ou si les conditions d'activation requises ne sont plus remplies. Le message *RACE START impossible cf. notice d'utilisation* apparaît sur le visuel multifonction.

 Si vous utilisez le RACE START plusieurs fois de suite sur un court intervalle, vous devez d'abord parcourir une certaine distance avant de pouvoir de nouveau l'utiliser.

## AIRMATIC

### Correcteur de niveau

#### Consignes de sécurité importantes

#### ATTENTION

Si vous avez sélectionné le programme « Confort », le véhicule s'abaisse lorsque vous le verrouillez dans les 60 secondes qui suivent l'arrêt du moteur. Veillez par conséquent à ce que personne ne se tienne à proximité des passages de roue ou sous le véhicule lors du verrouillage. Sinon, les personnes présentes peuvent se trouver coincées.

-  Le véhicule s'abaisse de 15 mm environ lorsque
- vous avez sélectionné le programme « Confort »
  - vous arrêtez le moteur et
  - verrouillez le véhicule dans les 60 secondes qui suivent

Lorsque vous arrêtez le véhicule, garez-le de façon à ce qu'il ne puisse pas toucher le sol (bord du trottoir, par exemple) quand il s'abaisse. Sinon, votre véhicule pourrait être endommagé.

Votre véhicule régule automatiquement sa hauteur. Le correcteur d'assiette intégral assure une suspension optimale et une garde au sol constante même lorsque le véhicule est chargé. Lorsque vous roulez vite, le véhicule s'abaisse automatiquement afin d'améliorer la sécurité de marche et de diminuer la consommation de carburant.

Le véhicule peut adopter l'un des niveaux suivants :

- Normal
- Surélevé : le véhicule est relevé de 25 mm environ par rapport au niveau normal
- Surbaissé : le véhicule est abaissé de 10 mm environ par rapport au niveau normal

Vous pouvez sélectionner manuellement les niveaux « Normal » et « Surélevé ».

Le niveau « Surbaissé » est réglé automatiquement lorsque

- vous roulez à plus de 140 km/h

- vous avez sélectionné le programme « Confort » [Plus de détails](#) et verrouillé le véhicule dans les 60 secondes qui suivent l'arrêt du moteur
- vous avez sélectionné le programme « Sport » [Plus de détails](#)

## Réglage du correcteur de niveau

### ATTENTION

Lorsque vous abaissez le véhicule à l'arrêt, veillez à ce que personne ne se tienne à proximité des passages de roue ou sous le véhicule. Sinon, les personnes présentes peuvent se trouver coincées.

Sélectionnez le niveau « Normal » lorsque les conditions routières sont normales et « Surélevé » pour rouler avec des chaînes neige ou lorsque les conditions routières sont mauvaises. Votre réglage reste mémorisé même si vous retirez la clé du contacteur d'allumage.

## Réglage du niveau surélevé



► Démarrez le moteur.

Si le voyant ② est éteint :

► Appuyez sur la touche ①.

Le voyant ② s'allume. Le véhicule monte jusqu'au niveau surélevé.

Le message *Relèvement du véhicule...* apparaît sur le visuel multifonction.

Le réglage du niveau surélevé est annulé lorsque

- vous roulez à plus de 120 km/h environ
- vous roulez pendant 3 minutes environ à plus de 80 km/h

Si la vitesse ne se situe pas dans cette plage, le niveau surélevé reste mémorisé.

## Réglage du niveau normal

► Démarrez le moteur.

Si le voyant ② est allumé :

► Appuyez sur la touche ①.

Le voyant ② s'éteint. Le véhicule s'abaisse jusqu'au niveau normal.

## Réglage de la suspension

### Remarques générales

Le système d'amortissement à régulation électronique fonctionne en permanence. Cela permet d'améliorer la sécurité de marche et le confort de roulement.

Le réglage de l'amortissement est régulé séparément pour chacune des roues et dépend

- de votre style de conduite (sportif, par exemple)
- de l'état de la route (chaussée déformée, par exemple)

- du réglage que vous avez sélectionné (conduite sportive ou privilégiant le confort)

Votre réglage reste mémorisé même si vous retirez la clé du contacteur d'allumage.

### Programme d'amortissement « Sport »



En mode de conduite Sport, le réglage plus ferme de la suspension permet un contact avec la chaussée encore meilleur. Sélectionnez ce mode pour une conduite énergique, par exemple sur des routes de campagne sinueuses.

► Appuyez sur la touche ①.

Le voyant ② s'allume. Le programme d'amortissement « Sport » est sélectionné.

Le message *AIRMATIC SPORT* apparaît sur le visuel multifonction.

### Programme d'amortissement « Confort »

En mode de conduite Confort, la conduite de votre véhicule est plus confortable. Sélectionnez par conséquent ce mode si vous préférez une conduite confortable. Sélectionnez aussi le mode de conduite Confort pour les lignes droites rapides, par exemple sur autoroute.

► Appuyez sur la touche ①.

Le voyant ③ s'allume. Le programme d'amortissement « Confort » est sélectionné.

Le message *AIRMATIC COMFORT* apparaît sur le visuel multifonction.

## Train de roulement sport RIDE CONTROL AMG

### Remarques générales

**i** Le train de roulement sport RIDE CONTROL AMG est disponible pour le modèle CLS 63 AMG.

### Correcteur de niveau

Votre véhicule régule automatiquement sa hauteur au niveau de l'essieu arrière. Le correcteur de niveau sur l'essieu arrière assure une suspension optimale et une garde au sol constante même lorsque le véhicule est chargé. Cela permet d'améliorer la sécurité de marche et de diminuer la consommation de carburant.

### Réglage de la suspension

#### Remarques générales

Le système d'amortissement à régulation électronique fonctionne en permanence. Cela permet d'améliorer la sécurité de marche et le confort de roulement.

Le réglage de l'amortissement est régulé séparément pour chacune des roues et dépend

- de votre style de conduite (sportif, par exemple)
- de l'état de la route (chaussée déformée, par exemple)
- du réglage que vous avez sélectionné (Sport, Sport + ou Confort)

Si vous avez sélectionné le programme d'amortissement Sport ou Sport + et que vous redémarrez le moteur, le réglage passe sur Confort.

### Programme d'amortissement Sport



- ① Touche de sélection du programme d'amortissement
- ② Touche de mémorisation, de rappel et d'affichage du programme d'amortissement sélectionné
- ③ Voyant du programme d'amortissement Sport +
- ④ Voyant du programme d'amortissement Sport

En mode de conduite Sport, le réglage plus ferme de la suspension permet un contact avec la chaussée encore meilleur. Sélectionnez ce mode pour une conduite énergique, par exemple sur des routes de campagne sinueuses.

- ▶ Appuyez 1 fois sur la touche ①.  
Le voyant ④ s'allume. Le programme d'amortissement « Sport » est sélectionné.  
Le message *AMG Ride Control SPORT* apparaît sur le visuel multifonction.

### Programme d'amortissement Sport +

En mode de conduite Sport +, le réglage très ferme de la suspension permet un contact optimal avec la chaussée. Ne sélectionnez ce mode que sur des circuits délimités.

Si les voyants ③ et ④ sont éteints :

- ▶ Appuyez 2 fois sur la touche ①.  
Les voyants ③ et ④ s'allument. Le programme d'amortissement Sport + est sélectionné.  
Le message *AMG Ride Control SPORT +* apparaît sur le visuel multifonction.

Si le voyant ④ est allumé :

- ▶ Appuyez 1 fois sur la touche ①.  
Le 2e voyant ③ s'allume. Le programme d'amortissement Sport + est sélectionné.  
Le message *AMG Ride Control SPORT +* apparaît sur le visuel multifonction.

### Programme d'amortissement Confort

En mode de conduite Confort, la conduite de votre véhicule est plus confortable. Sélectionnez par conséquent ce mode si vous préférez une conduite confortable. Sélectionnez aussi le mode de conduite Confort pour les lignes droites rapides, par exemple sur autoroute.

- ▶ Appuyez sur la touche ① autant de fois qu'il est nécessaire pour que les voyants ③ et ④ s'éteignent.  
Le programme d'amortissement Confort est sélectionné.  
Le message *AMG Ride Control COMFORT* apparaît sur le visuel multifonction.

### Mémorisation et rappel du réglage

Lorsque vous avez sélectionné le réglage de la suspension et le programme de conduite, vous pouvez mémoriser votre réglage avec la touche AMG ② afin de pouvoir le rappeler ultérieurement.

- ▶ **Mémorisation** : appuyez sur la touche AMG ② jusqu'à ce qu'un signal sonore retentisse.
- ▶ **Rappel** : appuyez sur la touche AMG ②.

Le réglage de la suspension mémorisé et le programme de conduite sont sélectionnés.

- **Affichage** : appuyez brièvement sur la touche AMG ②.  
Votre sélection apparaît sur le visuel multifonction.

## Transmission intégrale permanente 4MATIC

### **ATTENTION**

La transmission 4MATIC ne peut pas diminuer le risque d'accident si vous conduisez trop vite.

Lorsqu'une roue motrice patine en raison de l'adhérence trop faible de la chaussée :

- Au démarrage, appuyez juste ce qu'il faut sur la pédale d'accélérateur.
- Accélérez faiblement pendant la marche.
- Adaptez votre style de conduite aux conditions routières.

 Ne remorquez jamais le véhicule avec un essieu soulevé. Cela peut endommager la boîte de transfert. De tels dommages ne sont pas couverts par la garantie pour vices cachés Mercedes-Benz. Toutes les roues doivent être en contact avec le sol ou complètement soulevées. Suivez les instructions relatives au remorquage du véhicule lorsque toutes les roues sont parfaitement en contact avec le sol.

 Lorsque les conditions routières sont hivernales, vous ne pouvez exploiter au maximum les avantages de la transmission intégrale 4MATIC qu'avec des pneus hiver (M + S) et, si nécessaire, des chaînes neige.

La transmission intégrale 4MATIC permet d'entraîner en permanence les 4 roues. Conjointement avec l'ESP®, elle améliore la motricité du véhicule lorsqu'une roue motrice patine en raison de l'adhérence trop faible de la chaussée.

## PARKTRONIC

### Consignes de sécurité importantes

### **ATTENTION**

Le PARKTRONIC est uniquement un système d'aide et ne peut pas toujours détecter tous les obstacles. Il n'est pas en mesure de remplacer votre vigilance.

Vous êtes seul responsable de la sécurité et vous devez continuer à surveiller votre environnement immédiat lorsque vous effectuez des manœuvres. Sinon, vous vous exposez à un danger ou mettez en danger d'autres personnes.

### **ATTENTION**

Veillez à ce qu'aucune personne ni aucun animal ne se trouvent dans la zone de manœuvre. Sinon, ils pourraient être blessés.

Le PARKTRONIC est un système électronique d'aide au stationnement qui fonctionne avec des ultrasons. Il vous indique de manière optique et sonore la distance qui sépare le véhicule d'un obstacle.

Le PARKTRONIC est activé automatiquement lorsque

- vous mettez le contact
- vous mettez la boîte de vitesses sur **D**, **R** ou **N**
- vous desserrez le frein de stationnement

Le PARKTRONIC est désactivé dès que la vitesse est supérieure à 18 km/h. Il est réactivé automatiquement lorsque la vitesse repasse en dessous de cette valeur.

Le PARKTRONIC surveille les environs du véhicule avec 6 capteurs dans le pare-chocs avant et 4 capteurs dans le pare-chocs arrière.

### Portée des capteurs

### Remarques générales

**!** Pendant les manœuvres, accordez une attention particulière aux objets qui se trouvent au-dessus ou en dessous des capteurs (vasques de fleurs ou timons, par exemple). En effet, le PARKTRONIC ne peut pas détecter ces objets lorsqu'ils sont à proximité immédiate. Vous pourriez endommager le véhicule ou les objets.

Il se peut que les capteurs ne puissent pas détecter la neige ni les objets qui absorbent les ultrasons.

Les sources d'ultrasons, telles que les stations de lavage, le système de freinage pneumatique des camions ou les marteaux pneumatiques, peuvent perturber le fonctionnement du PARKTRONIC.

Sur les terrains accidentés, il se peut que le PARKTRONIC ne fonctionne pas correctement.

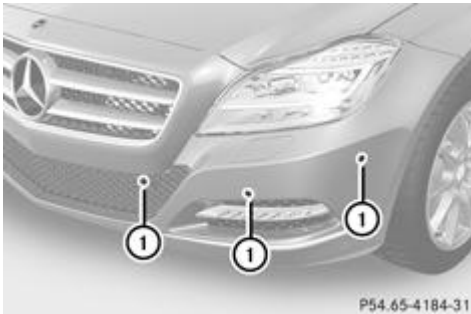

① Capteurs dans le pare-chocs avant, côté gauche (exemple)

Les capteurs doivent être débarrassés de toute saleté, glace ou neige fondue. Sinon, ils risquent de ne pas fonctionner correctement. Nettoyez régulièrement les capteurs en évitant de les rayer ou de les endommager [Plus de détails](#).

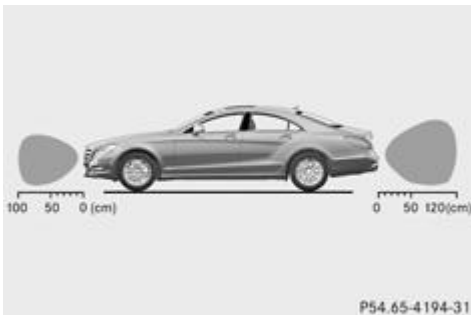

Vue de côté (exemple)

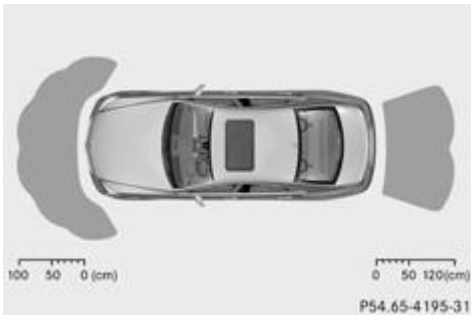

Vue de dessus (exemple)

### Capteurs avant

|        |                |
|--------|----------------|
| Centre | 100 cm environ |
| Angles | 60 cm environ  |

### Capteurs arrière

|        |                |
|--------|----------------|
| Centre | 120 cm environ |
| Angles | 80 cm environ  |

### Distance minimale

|        |               |
|--------|---------------|
| Centre | 20 cm environ |
| Angles | 15 cm environ |

Lorsqu'un obstacle se trouve dans cette zone, les segments des voyants correspondants s'allument et un signal d'alerte retentit. Plus près, il peut arriver que la distance ne soit plus indiquée.

### Voyants

Les voyants indiquent la distance entre les capteurs et les obstacles. Les voyants pour la zone avant se trouvent sur la planche de bord, au-dessus des buses de ventilation centrales. Les voyants pour la zone arrière se trouvent à l'arrière, au niveau de la garniture de toit.

Pour chaque côté du véhicule, le voyant comprend 5 segments orange et 2 segments rouges. Si les segments orange ③ sont allumés, le PARKTRONIC est opérationnel.

| Position de la boîte de vitesses            | Voyants activés            |
|---|----------------------------|
| D   | Zone avant                 |
| R, N ou le véhicule roule en marche arrière | Zone avant et zone arrière |
| P   | Aucun                      |

Lorsque le véhicule s'approche d'un obstacle, 1 ou plusieurs segments s'allument en fonction de la distance.

A partir du

- 6e segment, un signal d'alerte périodique retentit pendant 2 secondes environ.
- 7e segment, un signal d'alerte continu retentit pendant 2 secondes environ. La distance minimale de détection est atteinte.

### Désactivation et activation du PARKTRONIC



① Voyant

② Désactivation et activation du PARKTRONIC

Lorsque le voyant ① est allumé, c'est que le PARKTRONIC est désactivé. L'aide active au stationnement n'est alors également pas disponible.

**i** Le PARKTRONIC est activé automatiquement lorsque vous tournez la clé en position 2 dans le contacteur d'allumage.

### Problèmes relatifs au PARKTRONIC

| Problème  | Les causes possibles/conséquences et ► solutions                                       |
|---|--|
| Seuls les segments rouges des voyants du PARKTRONIC s'allument. En outre, un signal d'alerte retentit pendant 2 secondes environ. | Le PARKTRONIC est en panne et est désactivé.   |
| Le PARKTRONIC est désactivé au bout de 20 secondes environ et le voyant incorporé à la touche du PARKTRONIC s'allume.             | ► Si les problèmes persistent, faites contrôler le PARKTRONIC par un atelier qualifié. |
| Seuls les segments rouges des voyants du PARKTRONIC s'allument. Le PARKTRONIC est désactivé au bout de 20 secondes environ.       | Les capteurs du PARKTRONIC sont encrassés ou défectueux.                               |
|   | ► Nettoyez les capteurs du PARKTRONIC <a href="#">Plus de détails</a> .                |
|   | ► Remettez le contact.   |
|   | Une autre source radioélectrique ou d'ultrasons perturbe éventuellement le système.    |
|   | ► Contrôlez le fonctionnement du PARKTRONIC à un autre endroit.                        |

## Aide active au stationnement

### Consignes de sécurité importantes

#### ATTENTION

L'aide active au stationnement est uniquement un système d'aide et peut éventuellement indiquer des places de stationnement qui ne conviennent pas au stationnement, par exemple en raison d'une interdiction de stationner, devant une entrée ou une sortie, à cause d'un sol inadapté, etc.

L'aide active au stationnement mesure les places de stationnement au moment où vous passez devant. Il ne tient pas compte des modifications ultérieures (changement de position du véhicule garé devant ou derrière, déplacement d'obstacles dans la place de stationnement, etc.).

L'aide active au stationnement n'est pas non plus en mesure de remplacer votre vigilance. Si vous vous fiez uniquement à l'aide active au stationnement, vous pouvez provoquer un accident et vous blesser ou blesser d'autres personnes.

Vous êtes seul responsable de la sécurité et vous devez surveiller votre environnement immédiat lorsque vous effectuez des manœuvres.

#### ATTENTION

Les objets qui se trouvent au-dessus de la zone de détection de l'aide active au stationnement ne sont pas décelés lors de la mesure de la place de stationnement. Ils n'entrent pas non plus en ligne de compte dans le calcul de la manœuvre. C'est le cas notamment pour les chargements qui dépassent, les porte-à-faux ou les rampes de chargement des camions. Il est alors possible que l'aide active au stationnement braque trop tôt pour entrer dans la place. Il peut y avoir collision. C'est pourquoi l'aide active au stationnement ne doit pas être utilisée dans ce type de situations.

#### ATTENTION

Pendant la manœuvre, la partie avant du véhicule se déporte en direction des véhicules qui circulent en sens inverse. Dans certaines circonstances, le véhicule peut empiéter sur la voie opposée.

Vous êtes seul responsable de la sécurité et devez surveiller les usagers qui arrivent ou sont en train de vous dépasser alors que vous effectuez des manœuvres. Si nécessaire, arrêtez-vous ou interrompez la manœuvre initiée par l'aide active au stationnement.

#### ATTENTION

Veillez à ce qu'aucune personne ni aucun animal ne se trouvent dans la zone de manœuvre. Sinon, ils pourraient être blessés.

 Lorsque vous ne pouvez pas éviter les obstacles (bordures de trottoirs, par exemple), franchissez-les toujours à vitesse réduite et selon un angle obtus. Sinon, vous risquez d'endommager les jantes et les pneus.

L'aide active au stationnement est un système électronique qui fonctionne avec des ultrasons. Elle mesure l'espace de la chaussée des 2 côtés de votre véhicule. Lorsque vous cherchez à vous garer, elle vous signale les places de stationnement de taille suffisante par un symbole correspondant. L'électronique peut ensuite vous aider par un braquage actif lors des manœuvres. Le PARKTRONIC est également disponible [Plus de détails](#). Si le PARKTRONIC est désactivé, l'aide active au stationnement n'est pas non plus disponible.

Utilisez l'aide active au stationnement pour les places de stationnement

- parallèles au sens de la marche
- situées sur des routes en ligne droite (pas dans les virages)
- situées au même niveau que la route (pas sur le trottoir, par exemple)

Indications relatives au stationnement :

- Dans les rues étroites, longez au plus près la place de stationnement.
- Les places de stationnement qui sont sales, recouvertes de végétation ou délimitées par un timon peuvent ne pas être identifiées comme telles ou identifiées de manière incorrecte.
- En cas de chute de neige ou de forte pluie, la mesure des places peut être imprécise.
- Pendant la manœuvre, prêtez également attention aux voyants du PARKTRONIC [Plus de détails](#).
- Vous pouvez à tout moment corriger le braquage amorcé. Dans ce cas, l'aide active au stationnement est désactivée.
- Vous ne devez pas utiliser l'aide active au stationnement si vous transportez une charge qui dépasse du véhicule.
- Vous ne devez pas non plus utiliser l'aide active au stationnement si vous avez monté des chaînes neige ou une roue de secours compacte.

- Vérifiez toujours que la pression des pneus est correcte. Elle influe directement sur le comportement du véhicule pendant la manœuvre.
- La position de votre véhicule dans la place de stationnement au terme du guidage dépend de plusieurs facteurs. Ces facteurs sont la position et la forme des véhicules garés devant et derrière ainsi que la configuration de l'espace. Il est possible que l'aide active au stationnement vous amène trop ou pas assez loin dans la largeur. Il se peut également qu'elle vous fasse passer sur le trottoir. Si nécessaire, interrompez la manœuvre avec l'aide active au stationnement.
- Vous pouvez également engager la marche avant prématurément. Le véhicule change alors de direction et n'utilise pas toute la largeur de la place. Si le changement de rapport est effectué trop tôt pour atteindre une position de stationnement satisfaisante, la manœuvre est interrompue.

### Détection d'une place de stationnement



Place de stationnement détectée (exemple)

- ① Place de stationnement détectée à gauche
- ② Symbole de stationnement
- ③ Place de stationnement détectée à droite

L'aide active au stationnement est activée automatiquement en marche avant. Il fonctionne jusqu'à une vitesse de 35 km/h environ. Il recherche et mesure automatiquement les places de stationnement disponibles des 2 côtés du véhicule. Lorsque la vitesse est inférieure à 30 km/h, le symbole de stationnement est affiché sur le combiné d'instruments (affichage du statut). L'aide active au stationnement n'indique normalement que les places de stationnement situées côté passager. Les places de stationnement côté conducteur sont affichées lorsque vous mettez le clignotant côté conducteur. Pour vous garer côté conducteur, vous devez laisser le clignotant côté conducteur enclenché. Il doit rester enclenché jusqu'à ce que vous ayez confirmé l'utilisation de l'aide active au stationnement avec la touche **OK** du volant multifonction.

Une flèche vers la droite ou vers la gauche apparaît lorsque l'aide active au stationnement a détecté une place de stationnement libre.

Pour être détectée par l'aide active au stationnement, une place de stationnement doit

- être parallèle au sens de la marche
- avoir une largeur d'au moins 1,5 m
- mesurer au moins 1,3 m de plus que votre véhicule

Une place de stationnement libre qui a été détectée à votre passage reste affichée jusqu'à ce que vous vous en soyez éloigné de 15 m environ.

### Stationnement

#### ATTENTION

Le PARKTRONIC et l'aide active au stationnement sont uniquement des systèmes d'aide et ne peuvent pas toujours détecter tous les obstacles. Ils ne sont pas non plus en mesure de remplacer votre vigilance.

Vous êtes seul responsable de la sécurité et vous devez continuer à surveiller votre environnement immédiat lorsque vous effectuez des manœuvres. Sinon, vous pourriez vous exposer à un danger ou mettre en danger d'autres personnes.

#### ATTENTION

Lorsque vous vous garez, vous devez vous assurer pendant toute la manœuvre qu'aucun obstacle ne se trouve à proximité du véhicule. L'aide active au stationnement n'est pas non plus en mesure de remplacer votre vigilance. Elle ne vous aide que par un braquage actif.

Vous devez freiner vous-même pour vous arrêter ou pour éviter un accident.

► Immobilisez le véhicule tant que l'emplacement souhaité est indiqué par le symbole de stationnement avec flèche.

► Mettez la boîte de vitesses sur **R**.

Le message *Activer aide stat. ? Oui: OK Non:*  apparaît sur le visuel multifonction.

► **Interruption du processus** : appuyez sur la touche  du volant multifonction ou démarrez.  
ou

► **Stationnement avec l'assistance de l'aide active au stationnement** : appuyez sur la touche **OK** du volant multifonction.

Le message *Aide stationn. activée Accélérer et freiner Regarder ttes directions* apparaît sur le visuel multifonction.

- ▶ Lâchez le volant multifonction.
  - ▶ Reculez et soyez toujours prêt à freiner. En marche arrière, roulez à 10 km/h environ ou à une vitesse inférieure. Sinon, l'aide active au stationnement est interrompue.

 Pour garer votre véhicule de façon optimale dans les places de stationnement étroites, reculez le plus loin possible. Tenez également compte des indications du PARKTRONIC.

- ▶ Arrêtez-vous au plus tard lorsque le signal d'alerte continu du PARKTRONIC retentit.  
Vous devrez peut-être effectuer des manœuvres si la place de stationnement est petite.

Le message *Aide stationn. activée Mettre boîte sur D Regarder ttes directions* apparaît sur le visuel multifonction.

- ▶ Mettez la boîte de vitesses sur **D** lorsque le véhicule est à l'arrêt.  
L'aide active au stationnement braque immédiatement dans la direction opposée.  
Le message *Aide stationn. activée Accélérer et freiner Regarder ttes directions* apparaît sur le visuel multifonction.

 Pour garer votre véhicule de façon optimale, attendez que le braquage soit terminé avant de démarrer.

- ▶ Avancez et soyez toujours prêt à freiner.
  - ▶ Arrêtez-vous au plus tard lorsque le signal d'alerte continu du PARKTRONIC retentit.

Le message *Aide stationn. activée Mettre boîte sur R Regarder ttes directions* apparaît sur le visuel multifonction.

Il peut être nécessaire d'effectuer d'autres changements de position de la boîte de vitesses.

Dès que la manœuvre est terminée, le message *Aide stationnement terminée* apparaît sur le visuel multifonction. Le PARKTRONIC reste disponible.

- ▶ Au besoin, effectuez une manœuvre pour rectifier la position finale.
  - ▶ Tenez compte des voyants du PARKTRONIC [Plus de détails](#).

### Interruption de l'aide active au stationnement

Vous pouvez interrompre l'aide active au stationnement à tout moment.

- ▶ Tenez le volant multifonction ou dirigez vous-même le véhicule.  
L'aide active au stationnement est immédiatement interrompue. Le message *Aide stationnement interrompue* apparaît sur le visuel multifonction.

ou

- ▶ Appuyez sur la touche du PARKTRONIC qui se trouve sur la console centrale [Plus de détails](#).  
Le PARKTRONIC est désactivé et l'aide active au stationnement est immédiatement interrompue. Le message *Aide stationnement interrompue* apparaît sur le visuel multifonction.

L'aide active au stationnement est automatiquement interrompue si

- un changement de position de la boîte de vitesses est effectué trop tôt
- il n'est plus possible de stationner avec l'aide active au stationnement
- vous roulez à plus de 10 km/h
- une roue patine, l'ESP® entre en action ou est désactivé. Le voyant d'alerte  apparaît sur le combiné d'instruments.

Un signal sonore retentit. Le symbole de stationnement disparaît et le message *Aide stationnement interrompue* apparaît sur le visuel multifonction.

Lorsque l'aide active au stationnement est interrompue, vous devez de nouveau diriger vous-même le véhicule.

### Caméra de recul

### Consignes de sécurité importantes

---

## ATTENTION

Veillez à ce qu'aucune personne ni aucun animal ne se trouvent dans la zone de manœuvre. Sinon, ils pourraient être blessés.

### Remarques générales

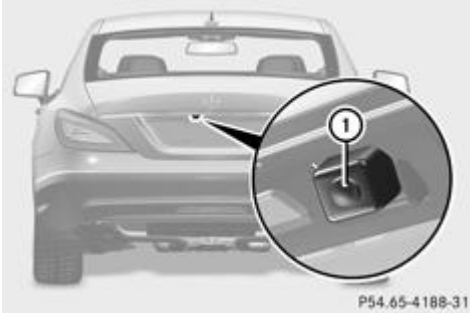

La caméra de recul  est un système optique d'aide au stationnement. Elle vous permet de voir sur le visuel COMAND la zone qui se trouve derrière le véhicule.

La caméra de recul  se trouve dans la poignée du hayon.

### Vue fournie par la caméra

## ATTENTION

La caméra de recul est uniquement un système d'aide. Elle peut éventuellement fournir une vue déformée ou incorrecte des obstacles ou ne pas les représenter du tout. Elle n'est pas non plus en mesure de remplacer votre vigilance. La caméra ne peut pas signaler les objets qui se trouvent

- très près du pare-chocs arrière
- sous le pare-chocs arrière
- à proximité immédiate, au-dessus de la poignée encastrée du hayon

Vous êtes seul responsable de la sécurité et vous devez continuer à surveiller votre environnement immédiat lorsque vous effectuez des manœuvres. Cela vaut pour les zones qui se trouvent à l'arrière, à l'avant et sur les côtés du véhicule. Sinon, vous pourriez vous exposer à un danger ou mettre en danger d'autres personnes.

## ATTENTION

La caméra de recul ne fonctionne pas ou seulement de manière limitée lorsque

- le hayon est ouvert
- il pleut ou il neige très fort ou qu'il y a du brouillard
- il fait nuit ou que vous vous trouvez dans un lieu très sombre
- la caméra est soumise à une très forte lumière claire
- l'environnement est éclairé avec un éclairage fluorescent, provenant par exemple de tubes fluorescents ou d'un éclairage LED (l'image peut se mettre à trembler)
- la température change brusquement, par exemple en hiver lorsque vous entrez dans un garage chauffé
- l'objectif de la caméra est encrassé ou couvert
- l'arrière de votre véhicule est endommagé. Dans ce cas, faites contrôler la position et le réglage de la caméra par un atelier qualifié. Mercedes-Benz vous recommande pour cela de vous adresser à votre point de service Mercedes-Benz.

Dans ce cas, n'utilisez pas la caméra de recul. Sinon, vous pourriez blesser quelqu'un ou endommager des objets et le véhicule lors des manœuvres de stationnement.

L'image de la zone qui se trouve derrière le véhicule est inversée comme dans le rétroviseur intérieur.

### Mise en marche de la caméra de recul

- ▶ Assurez-vous que la clé se trouve en position **2** dans le contacteur d'allumage.
  - ▶ Assurez-vous que la fonction « Caméra de recul » est sélectionnée dans le système COMAND APS (voir la notice d'utilisation spécifique du système COMAND APS).
- ▶ Engagez la marche arrière.  
La zone qui se trouve derrière le véhicule apparaît sur le visuel COMAND.

## ATTENTION ASSIST

### Consignes de sécurité importantes

#### ATTENTION

Le système ATTENTION ASSIST est uniquement un système d'aide et ne peut pas toujours détecter à temps votre état de fatigue ou un manque de vigilance croissant. Il ne peut en aucun cas remplacer un conducteur reposé et attentif.

En cas de fatigue, vous risquez d'identifier les situations critiques avec retard, de mal les évaluer ou de réagir plus lentement. Avant de prendre la route et pendant le trajet, assurez-vous que vous êtes reposé. Faites à temps des pauses régulières, en particulier pendant les longs voyages. Sinon, vous pourriez provoquer un accident et vous blesser ou blesser d'autres personnes.

### Remarques générales

Le système ATTENTION ASSIST est conçu pour vous aider pendant les longs trajets monotones, par exemple sur autoroute ou voie rapide. Il fonctionne entre 80 km/h et 180 km/h.

Lorsque le système ATTENTION ASSIST détecte des signes de fatigue ou un manque de vigilance croissant chez le conducteur, il lui propose de faire une pause.

Le système ATTENTION ASSIST évalue votre état de fatigue ou un manque de vigilance croissant sur la base des critères suivants :

- votre style de conduite (comportement au braquage, par exemple)
- le trajet (heure, durée, etc.)



Le système ATTENTION ASSIST fonctionne de manière limitée et ne donne pas l'alerte ou seulement avec retard

- lorsque la chaussée est en mauvais état (chaussée déformée, nids-de-poule, par exemple)
- en cas de fort vent latéral
- si vous adoptez un style de conduite sportif (vitesse élevée dans les virages, fortes accélérations)
- si vous roulez essentiellement en dessous de 80 km/h ou au-dessus de 180 km/h
- lorsque vous manipulez le système COMAND APS ou que vous vous en servez pour téléphoner
- lorsque l'heure réglée est incorrecte
- dans les situations de marche actives, par exemple lorsque vous changez de voie, que vous accélérez ou que vous freinez

### Alerte et affichage sur le visuel multifonction



Une fois activé, le système ATTENTION ASSIST vous avertira au plus tôt au bout d'environ 20 minutes de trajet. Un signal d'alerte périodique retentit alors 2 fois et le message *Attention Assist: Faites une pause* apparaît sur le visuel multifonction.

- ▶ Activez le système ATTENTION ASSIST par l'intermédiaire de l'ordinateur de bord [Plus de détails](#).  
Le symbole  apparaît sur le visuel multifonction.
- ▶ Faites une pause si nécessaire.
  - ▶ Appuyez sur  pour confirmer le message.

Pendant les longs trajets, faites à temps des pauses régulières qui vous permettent de vous reposer. Si vous ne faites pas de pause, vous ne serez averti de nouveau qu'au bout de 15 minutes minimum. Cela se produit lorsque le système ATTENTION ASSIST continue de détecter des signes de fatigue ou un manque de vigilance croissant.

Le système ATTENTION ASSIST est réinitialisé et entame une nouvelle surveillance de votre état de fatigue en cas de poursuite du trajet si

- vous arrêtez le moteur
- vous débouclez votre ceinture et ouvrez la porte du conducteur, par exemple pour passer le volant ou faire une pause

## Rappel de limitation de vitesse

### Consignes de sécurité importantes

#### ATTENTION

Le rappel de limitation de vitesse est uniquement un système d'aide et ne peut pas toujours détecter correctement tous les panneaux de signalisation indiquant la vitesse maximale autorisée.

Le système peut être perturbé ou ne pas fonctionner

- lorsque les conditions de visibilité sont mauvaises (en cas de chutes de neige, de pluie ou d'embruns, par exemple)
- en cas d'éblouissement par les véhicules qui arrivent en sens inverse ou par le soleil, par exemple
- si le pare-brise au niveau de la caméra est encrassé, embué ou recouvert d'un autocollant, par exemple
- si les panneaux de signalisation sont masqués (par de la saleté, de la neige ou des arbres, par exemple)
- si les panneaux de signalisation ne sont pas suffisamment éclairés
- lorsque les panneaux de signalisation sont équivoques (à proximité de travaux ou de routes à plusieurs voies, par exemple)

Les panneaux de signalisation ont toujours priorité sur le rappel de limitation de vitesse. Le rappel de limitation de vitesse n'est pas en mesure d'apprécier les conditions routières ni les conditions de circulation. Il n'est pas non plus en mesure de remplacer votre vigilance.

Faites toujours attention aux conditions de circulation et à votre environnement immédiat afin de détecter les dangers à temps. Sinon, vous pourriez provoquer un accident et vous blesser ou blesser d'autres personnes.

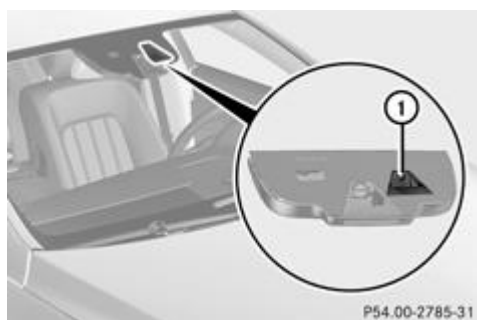

① Caméra du rappel de limitation de vitesse

Le rappel de limitation de vitesse affiche sur le visuel multifonction les limites de vitesse détectées. Pour cela, les données provenant du système de navigation sont également analysées. Lorsque le système a détecté un panneau de signalisation indiquant une limitation de vitesse ou la fin d'une limitation, un affichage correspondant apparaît sur le visuel multifonction. Lorsque le rappel de limitation de vitesse ne détecte pas de panneau de signalisation, il reprend la limitation de vitesse à partir de la carte numérique et vous l'indique.

Le rappel de limitation de vitesse détecte les panneaux à l'aide d'une caméra fixée derrière le pare-brise, en haut.

### Affichage sur le visuel multifonction



① Panneau de signalisation indiquant une limitation de vitesse ou la fin d'une limitation (exemple)

② Le rappel de limitation de vitesse est disponible et la fonction d'avertissement est activée dans l'ordinateur de bord

③ Unité du panneau affiché

## Bref affichage sur le visuel multifonction des panneaux de signalisation détectés

- Activez la fonction d'avertissement Rappel de limitation de vitesse par l'intermédiaire de l'ordinateur de bord [Plus de détails](#).  
Le symbole ② apparaît.

Dès qu'un panneau de signalisation indiquant une limitation de vitesse ou la fin d'une limitation ① est détecté, il apparaît pendant 5 secondes environ sur le visuel multifonction. Pendant ce temps, les autres affichages sur le visuel multifonction sont masqués.

## Affichage permanent sur le visuel multifonction des panneaux de signalisation détectés

- Affichez le rappel de limitation de vitesse par l'intermédiaire de l'ordinateur de bord [Plus de détails](#).

Dès qu'un panneau de signalisation indiquant une limitation de vitesse ou la fin d'une limitation ① est détecté, il apparaît sur le visuel multifonction.

Le panneau de signalisation indiquant une limitation de vitesse ① reste en général affiché jusqu'à ce que

- un panneau de signalisation indiquant la fin de la limitation de vitesse soit détecté
- vous tourniez
- vous rentriez ou sortiez d'une localité
- le type de route change (autoroute ou route départementale, par exemple)
- vous ayez parcouru une distance minimale sans que le panneau soit à nouveau détecté

**i** Vous pouvez également activer le rappel de limitation de vitesse par l'intermédiaire du système COMAND APS. La vitesse maximale autorisée sera alors affichée sur le visuel COMAND (voir la notice d'utilisation du système COMAND APS).

## Système de vision de nuit Plus

### Consignes de sécurité importantes

#### **⚠ ATTENTION**

Le système de vision de nuit Plus est uniquement un système d'aide à la conduite et il n'est pas en mesure de remplacer votre vigilance. Ne vous basez pas uniquement sur l'image fournie par le système de vision de nuit Plus, mais continuez de regarder à travers le pare-brise. Vous êtes seul responsable de la sécurité et devez adapter votre style de conduite à la situation. Sinon, vous vous exposez à un danger ou mettez en danger d'autres personnes.

Le système peut être perturbé ou ne pas fonctionner

- lorsque les conditions de visibilité sont mauvaises (en cas de chutes de neige, de pluie, de brouillard ou d'embruns, par exemple)
- si le pare-brise au niveau de la caméra est encrassé, embué ou recouvert d'un autocollant, par exemple
- dans les virages ou sur une route en pente (montée ou descente)

#### **⚠ ATTENTION**

Le système de vision de nuit Plus n'est pas en mesure de détecter les objets situés à proximité immédiate du véhicule (juste devant ou à côté). Pour effectuer des manœuvres, regardez à travers le pare-brise. Assurez-vous qu'aucune personne ni aucun animal ne se trouvent dans la zone de manœuvre ou aux alentours.

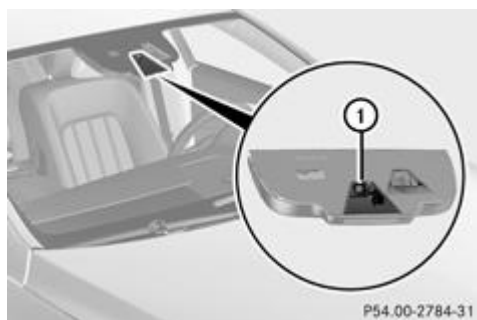

P54.00-2784-31

Le système de vision de nuit Plus complète l'éclairage des projecteurs normaux par une lumière infrarouge. La caméra ① du système de vision de nuit Plus, sensible à la lumière infrarouge, fournit une image en niveaux de gris sur le visuel COMAND. L'image sur le visuel COMAND est semblable à celle d'une route éclairée par des feux de route. Ainsi, vous pouvez reconnaître le tracé de la route et les obstacles éventuels plus tôt. Lorsque la détection de piétons est active, les personnes détectées par le

système sont clairement mises en évidence sur l'image du système de vision de nuit Plus.

L'image fournie par le système de vision de nuit Plus n'est pas altérée par la lumière des projecteurs des véhicules circulant en sens inverse. L'image reste nette même lorsque vous ne pouvez pas allumer les feux de route en raison des véhicules qui arrivent en sens inverse.

**i** La lumière infrarouge n'est pas visible à l'œil nu et ne risque donc pas d'éblouir les autres usagers. Le système de vision de nuit Plus peut rester activé en permanence, même lorsque des véhicules arrivent en sens inverse.

## Activation du système de vision de nuit Plus

### Conditions d'activation

Vous ne pouvez activer le système de vision de nuit Plus que si

- la clé se trouve en position **2** dans le contacteur d'allumage
- il fait sombre
- le commutateur d'éclairage se trouve sur **AUTO** ou sur **LD**
- la marche arrière n'est pas engagée

### Activation du système de vision de nuit Plus



► Assurez-vous que le système COMAND APS est en marche.

► Appuyez sur la touche ①.

L'image fournie par le système de vision de nuit Plus apparaît sur le visuel COMAND.

La notice d'utilisation du système COMAND APS vous indique comment régler la luminosité du visuel COMAND.

**i** Les projecteurs infrarouges ne s'allument qu'à partir de 10 km/h environ. La visibilité à l'arrêt est par conséquent réduite et ne vous permet pas de contrôler le fonctionnement du système de vision de nuit Plus.

## Détection de piétons

### **⚠ ATTENTION**

La détection de piétons peut être perturbée ou ne pas fonctionner lorsque

- les personnes sont partiellement ou totalement masquées par des objets, par exemple par des véhicules en stationnement
- la silhouette de la personne sur l'image fournie par le système de vision de nuit Plus est incomplète ou apparaît par intermittence, par exemple lorsque la lumière est fortement réfléchi
- le contraste entre les personnes et l'arrière-plan n'est pas suffisant
- les personnes ne se tiennent pas debout mais sont par exemple assises, accroupies ou allongées



- ① Affichage du système de vision de nuit Plus
- ② Personne détectée
- ③ Cadre
- ④ Symbole indiquant que la détection de piétons est active

 La détection de piétons ne détecte pas les animaux.

Le système de vision de nuit Plus peut détecter les personnes sur la base de caractéristiques typiques, telles qu'une silhouette humaine.

La détection de piétons est activée automatiquement lorsque

- le système de vision de nuit Plus est activé
- vous roulez à plus de 10 km/h environ
- il fait sombre, par exemple lors de trajets hors agglomération sur des routes non éclairées

Lorsque la détection de piétons est activée, le symbole ④ apparaît. Une personne détectée est mise en évidence par un cadre ③. Si la détection de piétons vous indique la présence d'une personne, regardez à travers le pare-brise pour évaluer la situation. La représentation sur le visuel ne permet pas d'estimer correctement les distances réelles par rapport aux objets et aux personnes.

Il peut arriver que non seulement des personnes mais aussi des objets soient mis en évidence.

### Pare-brise embué ou sale

Si le pare-brise devant la caméra est embué ou sale, à l'intérieur ou à l'extérieur, l'image fournie par le système de vision de nuit Plus se dégrade.

- ▶ **Désembuage** : contrôlez le réglage du climatiseur automatique [Plus de détails](#) et abaissez le cache de la caméra [Plus de détails](#).
- ▶ **Nettoyage de la face intérieure du pare-brise** : abaissez le cache de la caméra [Plus de détails](#) et nettoyez le pare-brise [Plus de détails](#).

### Problèmes relatifs au système de vision de nuit Plus

| Problème  | Les causes possibles/conséquences et ► solutions   |
|---|--|
| La qualité de l'image fournie par le système de vision de nuit Plus s'est dégradée. | <p>Les essuie-glaces laissent des traces sur le pare-brise.</p> <p>► Remplacez les balais d'essuie-glace <a href="#">Plus de détails</a>.</p>  |
|   | <p>Des traces sont restées sur le pare-brise après le lavage du véhicule.</p> <p>► Nettoyez le pare-brise <a href="#">Plus de détails</a>.</p> |
|   | <p>Le pare-brise a été endommagé par des projections de gravillons dans le champ de la caméra.</p> <p>► Remplacez le pare-brise.</p>           |
|   | <p>Le pare-brise est couvert de buée à l'intérieur.</p> <p>► Désembuez le pare-brise <a href="#">Plus de détails</a>.</p>                      |
|   | <p>Le pare-brise est recouvert de givre.</p> <p>► Dégivrez le pare-brise <a href="#">Plus de détails</a>.</p>                                  |
|   | <p>La face intérieure du pare-brise est sale.</p>  |

| Problème   | Les causes possibles/conséquences et ► solutions |
|--|--|
| ► Nettoyez la face intérieure du pare-brise <a href="#">Plus de détails.</a> |  |

## Pack Trajectoire

### Remarques générales

Le Pack Trajectoire comprend l'avertisseur d'angle mort [Plus de détails](#) et l'assistant de trajectoire [Plus de détails](#).

### Avertisseur d'angle mort

#### Consignes de sécurité importantes

#### ATTENTION

L'avertisseur d'angle mort est uniquement un système d'aide à la conduite. Il ne peut pas toujours détecter tous les véhicules et n'est pas en mesure de remplacer votre vigilance.

L'avertisseur d'angle mort n'est pas en mesure d'apprécier les conditions routières ni les conditions de circulation. Il peut arriver qu'il ne détecte pas, ou seulement avec retard, les véhicules de largeur réduite, tels que les motos ou les vélos.

Lorsque les capteurs sont encrassés ou que les conditions de visibilité sont mauvaises (en cas de chutes de neige, de pluie ou de brouillard, par exemple), la surveillance peut être altérée. Dans ce cas, les véhicules ne sont pas détectés, ou seulement avec retard.

Faites toujours attention aux conditions de circulation et à votre environnement immédiat afin de détecter les dangers à temps. Sinon, vous pourriez provoquer un accident et vous blesser ou blesser d'autres personnes.

### Remarques générales

L'avertisseur d'angle mort surveille certaines zones situées de chaque côté du véhicule au moyen de capteurs radar. Il est conçu pour vous aider à partir de 30 km/h environ. Un voyant d'alerte intégré aux rétroviseurs extérieurs attire votre attention sur la présence d'un véhicule détecté dans la zone surveillée. Si vous allumez les clignotants du côté correspondant pour changer de voie, l'avertisseur de collision émet en plus une alerte optique et sonore. Pour surveiller les zones concernées, l'avertisseur d'angle mort utilise des capteurs situés dans le pare-chocs arrière.

Pour que l'avertisseur d'angle mort puisse fonctionner, le système de capteurs radar doit être en marche [Plus de détails](#) et opérationnel.

Le système de capteurs radar se désactive automatiquement à proximité d'installations de radioastronomie [Plus de détails](#).

### Zone de surveillance des capteurs

#### ATTENTION

L'avertisseur d'angle mort surveille certaines zones situées à proximité immédiate du véhicule. Les véhicules qui se rapprochent à grande vitesse et vous dépassent ne sont pas détectés : aucun affichage n'apparaît et aucune alerte n'est donnée.

Lorsque les voies sont très larges, il est possible que la voie adjacente ne soit pas surveillée sur toute sa largeur. Il peut alors arriver que des véhicules qui y circulent ne soient pas détectés, en particulier si leur trajectoire latérale est fortement décalée. Cela peut notamment être le cas lorsque les véhicules roulent sur l'extérieur de la voie.

Faites toujours attention aux conditions de circulation et à votre environnement immédiat afin de détecter les dangers à temps. Sinon, vous pourriez provoquer un accident et vous blesser ou blesser d'autres personnes.

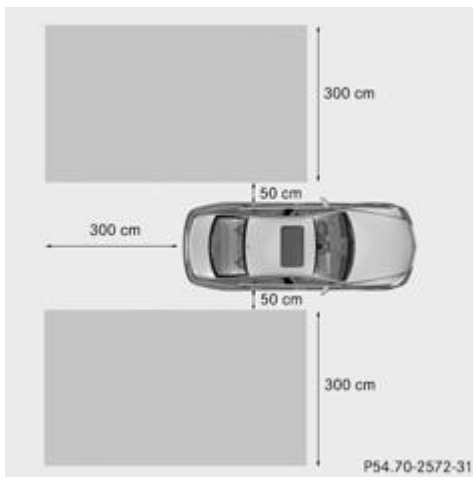

La zone surveillée par l'avertisseur d'angle mort est représentée sur l'illustration. Elle s'étend jusqu'à 3,0 m derrière le véhicule et sur les côtés.

Lorsque les voies sont étroites, il peut arriver que des véhicules qui se trouvent une voie plus loin soient signalés, en particulier si leur trajectoire latérale est fortement décalée. Cela peut notamment être le cas lorsque les véhicules roulent sur l'intérieur de la voie.

Du fait de sa conception,

- le système peut émettre des alertes à tort en présence de glissières de sécurité ou autres séparations
- le système peut interrompre une alerte lorsque vous roulez pendant un certain temps à côté de véhicules de longueur inhabituelle (un camion, par exemple)

Les 2 capteurs radar de l'avertisseur d'angle mort sont intégrés dans le pare-chocs arrière, de chaque côté. Assurez-vous que la zone des capteurs est débarrassée de toute saleté, glace ou neige fondue. Les capteurs ne doivent en aucun cas être masqués, par exemple par un porte-vélos ou une partie du chargement. Après une violente collision ou si le pare-chocs a été endommagé, faites contrôler le fonctionnement des capteurs par un atelier qualifié. Sinon, il se peut que l'avertisseur d'angle mort ne fonctionne pas correctement.

## Voyants

### ATTENTION

L'avertisseur d'angle mort ne fonctionne pas en dessous de 30 km/h. Les voyants intégrés aux rétroviseurs extérieurs sont allumés en permanence en orange. Dans ce cas, les véhicules qui se trouvent dans la zone de surveillance ne sont pas affichés.

Faites toujours attention aux conditions de circulation et à votre environnement immédiat afin de détecter les dangers à temps. Sinon, vous pourriez provoquer un accident et vous blesser ou blesser d'autres personnes.

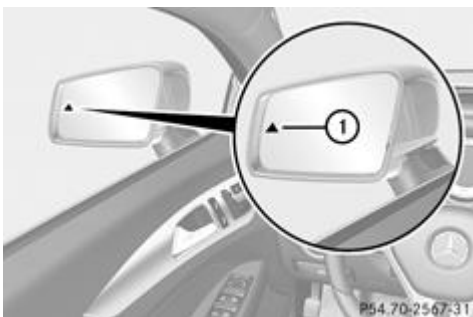

① Voyant de contrôle orange/voyant d'alerte rouge

Si l'avertisseur d'angle mort est activé, le voyant ① intégré aux rétroviseurs extérieurs est allumé en permanence en orange jusqu'à une vitesse de 30 km/h. A partir de 30 km/h, le voyant s'éteint et l'avertisseur d'angle mort est opérationnel.

Si, à partir de 30 km/h environ, un véhicule est détecté dans la zone de surveillance, le voyant d'alerte ① situé du côté correspondant s'allume en rouge. Vous êtes systématiquement averti lorsqu'un véhicule arrive dans la zone de surveillance par derrière ou par l'un des côtés. Si vous effectuez un dépassement, le système n'émet une alerte que lorsque la différence de vitesse est inférieure à 12 km/h.

Lorsque vous engagez la marche arrière, le voyant orange s'éteint. L'avertisseur d'angle mort n'est alors pas activé.

La luminosité des voyants est réglée automatiquement en fonction de la luminosité ambiante.

## Avertisseur de collision

Si un véhicule est détecté dans la zone de surveillance et que vous allumez les clignotants du côté correspondant, un double signal d'alerte retentit 1 fois. Le voyant rouge d'alerte ① clignote. Si les clignotants restent enclenchés, les véhicules détectés sont signalés par le clignotement du voyant rouge d'alerte ①. Aucune autre alerte sonore ne retentit.

## Activation de l'avertisseur d'angle mort

- ▶ Assurez-vous que le système de capteurs radar [Plus de détails](#) et l'avertisseur d'angle mort [Plus de détails](#) sont bien activés dans l'ordinateur de bord.
- ▶ Tournez la clé en position **2** dans le contacteur d'allumage.  
Les voyants d'alerte ① intégrés aux rétroviseurs extérieurs s'allument en rouge pendant 1,5 seconde environ, puis en orange.

## Assistant de trajectoire

### Consignes de sécurité importantes

#### ATTENTION

L'assistant de trajectoire ne maintient pas le véhicule sur sa voie. Il s'agit uniquement d'un système d'aide qui ne peut pas toujours détecter correctement les marques de délimitation de la voie. Il peut aussi arriver qu'il ne les détecte pas du tout.

Le système peut être perturbé ou ne pas fonctionner

- lorsque les conditions de visibilité sont mauvaises (en cas d'éclairage insuffisant de la chaussée, de chutes de neige, de pluie, de brouillard ou d'embruns, par exemple)
- en cas d'éblouissement par les véhicules qui arrivent en sens inverse, par le soleil ou par le reflet des autres véhicules, par exemple
- si le pare-brise au niveau de la caméra est encrassé, embué ou recouvert d'un autocollant, par exemple
- en cas d'absence de marque de délimitation de la voie ou de marquage multiple
- lorsque les marques de délimitation de la voie sont usées, sombres ou recouvertes de saleté ou de neige, par exemple
- lorsque la distance par rapport au véhicule qui précède est trop faible et que les marques de délimitation de la voie ne peuvent par conséquent pas être détectées
- lorsque les marques de délimitation de la voie sont équivoques (à proximité de travaux, par exemple)
- lorsque les marques de délimitation de la voie changent rapidement (lorsque des voies se séparent, se croisent ou se rejoignent, par exemple)
- lorsque la route est très étroite et sinueuse

L'assistant de trajectoire n'est pas en mesure d'apprécier les conditions routières ni les conditions de circulation. Il n'est pas en mesure de remplacer votre vigilance. C'est vous qui êtes responsable de la vitesse du véhicule, de l'opportunité de son freinage et de la manière de le diriger. Adaptez toujours votre style de conduite aux conditions routières et météorologiques du moment. Faites toujours attention aux conditions de circulation et à votre environnement immédiat afin de détecter les dangers à temps. Sinon, vous pourriez provoquer un accident et vous blesser ou blesser d'autres personnes.

## Remarques générales

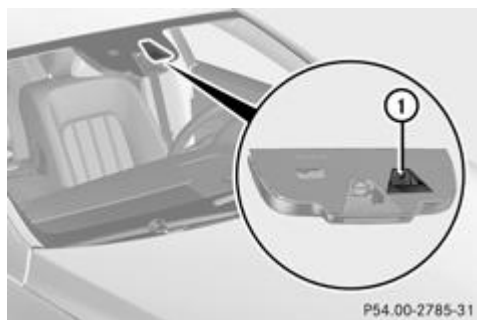

L'assistant de trajectoire surveille la zone située devant votre véhicule à l'aide d'une caméra ① fixée derrière le pare-brise, en haut. Si l'assistant de trajectoire détecte les marques de délimitation de la voie, il vous prévient en cas de changement involontaire de file.

Si vous avez sélectionné l'unité d'affichage *km* dans la fonction *Unité d'affichage tachym./totalisateur* [Plus de détails](#) de l'ordinateur de bord, l'assistant de trajectoire est conçu pour vous aider à partir de 60 km/h. Si vous avez sélectionné l'unité d'affichage *miles*, l'assistant est activé à partir d'une vitesse de 40 mph.

Une alerte peut être émise lorsqu'une roue avant franchit la marque de délimitation de la voie. Vous êtes alors averti par une vibration intermittente dans le volant qui dure jusqu'à 1,5 seconde.

### Activation de l'assistant de trajectoire



► Activez l'assistant de trajectoire par l'intermédiaire de l'ordinateur de bord, puis sélectionnez *Standard* ou *Adaptatif* [Plus de détails](#).

Le symbole ① apparaît sur le visuel multifonction.

Lorsque vous roulez à plus de 60 km/h et que le système détecte des marques de délimitation de la voie, le symbole ① apparaît en vert. L'assistant de trajectoire est opérationnel.

### Standard

Si vous sélectionnez *Standard*, aucune alerte par vibrations n'est émise lorsque

- vous avez allumé les clignotants. Les alertes sont alors interrompues pendant un certain temps.
- un système de sécurité active intervient (ABS, BAS ou ESP®, par exemple)

### Adaptatif

Si vous sélectionnez *Adaptatif*, aucune alerte par vibrations n'est émise lorsque

- vous avez allumé les clignotants. Les alertes sont alors interrompues pendant un certain temps.
- un système de sécurité active intervient (ABS, BAS ou ESP®, par exemple)
- vous accélérez fortement (kickdown, par exemple)
- vous freinez fortement
- vous braquez activement (lors d'une manœuvre d'évitement ou d'un changement de voie rapide, par exemple)
- vous coupez un virage serré

Afin que vous soyez averti à temps et pour éviter une mise en alerte inutile lorsque vous franchissez les marques de délimitation de la voie, le système est en mesure d'identifier différentes situations.

L'alerte par vibrations est émise plus tôt lorsque

- vous prenez un virage et que vous vous rapprochez de la marque de délimitation de la voie située du côté extérieur du virage
- vous roulez sur des voies très larges, par exemple sur autoroute
- le système détecte des marques de délimitation continues

En revanche, l'alerte par vibrations est émise plus tard lorsque

- vous roulez sur une voie étroite
- vous coupez un virage

### Pack d'assistance active à la conduite

#### Remarques générales

Le Pack d'assistance active à la conduite comprend le DISTRONIC PLUS [Plus de détails](#), l'avertisseur actif d'angle mort [Plus de détails](#) et l'assistant de trajectoire actif [Plus de détails](#).

#### Avertisseur actif d'angle mort

#### Consignes de sécurité importantes

##### ATTENTION

L'avertisseur actif d'angle mort est uniquement un système d'aide et ne peut pas toujours détecter correctement les véhicules ou les obstacles. Il peut aussi arriver qu'il ne les détecte pas du tout.

Le système peut être perturbé ou ne pas fonctionner

- lorsque les conditions de visibilité sont mauvaises (en cas de chutes de neige, de pluie, de brouillard ou d'embruns, par exemple)
- lorsque les capteurs arrière et/ou avant sont encrassés

Il peut arriver que l'avertisseur actif d'angle mort ne détecte pas, ou seulement avec retard, les véhicules de largeur réduite, tels que les motos ou les vélos. Il se peut qu'il ne détecte pas les véhicules qui se trouvent trop près lorsque vous les dépassez et qui sont alors situés dans l'angle mort.

L'avertisseur actif d'angle mort n'est pas en mesure d'apprécier les conditions routières ni les conditions de circulation. Il n'est pas en mesure de remplacer votre vigilance. C'est vous qui êtes responsable de la vitesse du véhicule, de l'opportunité de son freinage et de la manière de le diriger. Adaptez toujours votre style de conduite aux conditions routières et météorologiques du moment. Faites toujours attention aux conditions de circulation et à votre environnement immédiat afin de détecter les dangers à temps. Sinon, vous pourriez provoquer un accident et vous blesser ou blesser d'autres personnes.

## Remarques générales

L'avertisseur actif d'angle mort surveille au moyen de capteurs radar les zones latérales du véhicule situées derrière le champ de vision du conducteur. Un voyant d'alerte intégré aux rétroviseurs extérieurs attire votre attention sur la présence d'un véhicule détecté dans la zone surveillée. Si vous allumez les clignotants du côté correspondant pour changer de voie, vous êtes en plus averti par une alerte optique et sonore. Lorsqu'un risque de collision latérale est détecté, une intervention de freinage permettant de corriger la trajectoire peut vous aider à éviter la collision. Pour garantir l'efficacité de cette intervention de freinage, l'avertisseur actif d'angle mort se base sur les données transmises par les capteurs radar avant. Ce faisant, le système analyse l'espace libre devant le véhicule (dans le sens de la marche).

L'avertisseur actif d'angle mort est conçu pour vous aider à partir de 30 km/h environ.

Le système de capteurs radar se désactive automatiquement à proximité d'installations de radioastronomie [Plus de détails](#).

Pour que l'avertisseur actif d'angle mort puisse fonctionner, le système de capteurs radar doit être en marche [Plus de détails](#) et opérationnel.

## Zone de surveillance

### ATTENTION

L'avertisseur actif d'angle mort surveille certaines zones situées à proximité immédiate du véhicule. Les véhicules qui se rapprochent à grande vitesse et vous dépassent ne sont pas détectés. Aucune alerte optique ni sonore n'est donnée et aucune intervention de freinage permettant de corriger la trajectoire n'a lieu.

Lorsque les voies sont très larges, il est possible que la voie adjacente ne soit pas surveillée sur toute sa largeur. Il peut alors arriver que des véhicules qui y circulent ne soient pas détectés, en particulier si leur trajectoire latérale est fortement décalée. Cela peut notamment être le cas lorsque les véhicules roulent sur l'extérieur de la voie.

Faites toujours attention aux conditions de circulation et à votre environnement immédiat afin de détecter les dangers à temps. Sinon, vous pourriez provoquer un accident et vous blesser ou blesser d'autres personnes.

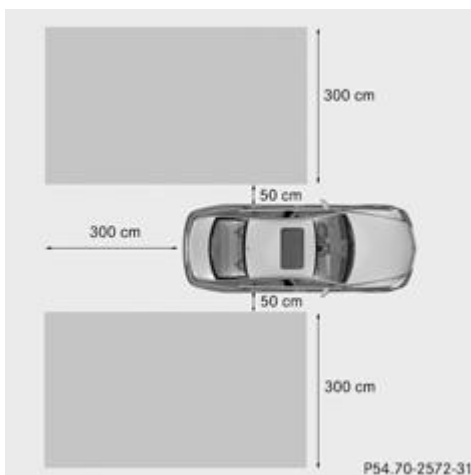

La zone surveillée par l'avertisseur actif d'angle mort est représentée sur l'illustration. Elle s'étend jusqu'à 3,0 m derrière le véhicule et sur les côtés. L'avertisseur actif d'angle mort utilise à cet effet des capteurs radars situés dans le pare-chocs arrière.

Lorsque les voies sont étroites, il peut arriver que des véhicules qui se trouvent une voie plus loin soient signalés, en particulier si leur trajectoire latérale est fortement décalée. Cela peut notamment être le cas lorsque les véhicules roulent sur l'intérieur de la voie.

Du fait de sa conception,

- le système peut émettre des alertes à tort en présence de glissières de sécurité ou autres séparations
- le système peut interrompre une alerte lorsque vous roulez pendant un certain temps à côté de véhicules de longueur inhabituelle (un camion, par exemple)

L'avertisseur actif d'angle mort est équipé de capteurs radar intégrés dans les pare-chocs avant et arrière ainsi que derrière l'habillage dans la grille de calandre. Assurez-vous que les pare-chocs et l'habillage dans la grille de calandre sont débarrassés de toute saleté, glace ou neige fondue. Les capteurs arrière ne doivent en aucun cas être masqués, par exemple par un porte-vélos ou une partie du chargement. Après une violente collision ou si le pare-chocs a été endommagé, faites contrôler le fonctionnement des capteurs radar par un atelier qualifié. Sinon, il se peut que l'avertisseur actif d'angle mort ne fonctionne plus correctement.

## Voyants

### ATTENTION

L'avertisseur actif d'angle mort ne fonctionne pas en dessous de 30 km/h. Les voyants intégrés aux rétroviseurs extérieurs sont allumés en permanence en orange. Dans ce cas, les véhicules qui se trouvent dans la zone de surveillance ne sont pas affichés.

Faites toujours attention aux conditions de circulation et à votre environnement immédiat afin de détecter les dangers à temps. Sinon, vous pourriez provoquer un accident et vous blesser ou blesser d'autres personnes.

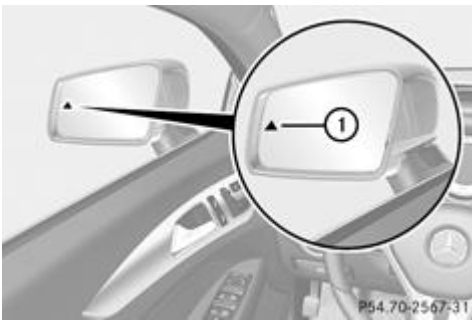

① Voyant de contrôle orange/voyant d'alerte rouge

Si l'avertisseur actif d'angle mort est activé, le voyant ① intégré aux rétroviseurs extérieurs est allumé en permanence en orange jusqu'à une vitesse de 30 km/h. A partir de 30 km/h, le voyant s'éteint et l'avertisseur actif d'angle mort est opérationnel.

Si, à partir de 30 km/h environ, un véhicule est détecté dans la zone de surveillance, le voyant d'alerte ① situé du côté correspondant s'allume en rouge. Vous êtes systématiquement averti lorsqu'un véhicule arrive dans la zone de surveillance par derrière ou par l'un des côtés. Si vous effectuez un dépassement, le système n'émet une alerte que lorsque la différence de vitesse est inférieure à 12 km/h.

Lorsque vous engagez la marche arrière, le voyant orange s'éteint. L'avertisseur actif d'angle mort n'est alors pas activé.

La luminosité des voyants est réglée automatiquement en fonction de la luminosité ambiante.

### Avertisseur de collision (alerte optique et sonore)

Si vous changez de file après avoir allumé les clignotants et qu'un véhicule est détecté dans la zone de surveillance latérale, l'avertisseur de collision émet une alerte optique et sonore. Un double signal d'alerte retentit 1 fois et le voyant rouge d'alerte ① clignote. Si les clignotants restent enclenchés, les véhicules détectés sont signalés par le clignotement du voyant rouge d'alerte ①. Aucune autre alerte sonore ne retentit.

### Intervention de freinage permettant de corriger la trajectoire

### ATTENTION

L'avertisseur actif d'angle mort est uniquement un système d'aide à la conduite. Il n'est pas en mesure de remplacer votre vigilance. Dans certains cas, l'intervention de freinage permettant de corriger la trajectoire ne suffit pas pour éviter une collision. Vous devez alors vous-même braquer, freiner ou accélérer.

Dans de très rares cas, le système peut détecter à tort un risque de collision en présence de glissières de sécurité ou autres séparations et déclencher une intervention de freinage. L'avertisseur actif d'angle mort n'est pas en mesure d'apprécier toutes les conditions de circulation ni de détecter tous les usagers. Veillez à toujours maintenir une distance latérale suffisante par rapport aux autres usagers ou aux obstacles qui pourraient se trouver sur la chaussée. Vous pouvez interrompre à tout moment une intervention de freinage éventuellement inappropriée en contre-braquant légèrement ou en accélérant.

C'est vous qui êtes responsable de la vitesse du véhicule, de l'opportunité de son freinage et de la manière de le diriger.

Adaptez toujours votre style de conduite aux conditions routières et météorologiques du moment. Faites toujours attention aux conditions de circulation et à votre environnement immédiat afin de détecter les dangers à temps. Sinon, vous pourriez provoquer un accident et vous blesser ou blesser d'autres personnes.

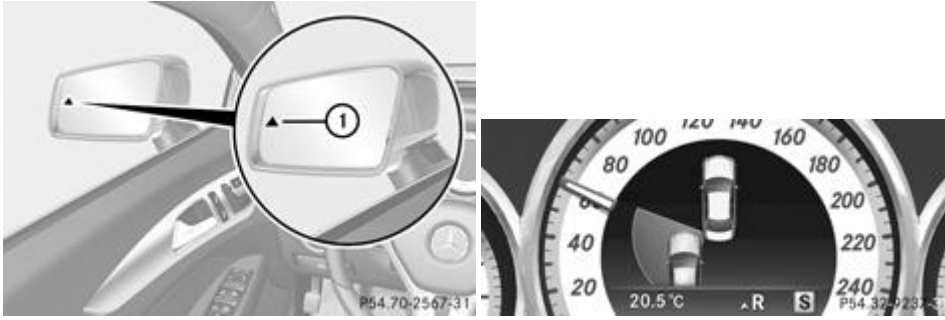

Si l'avertisseur actif d'angle mort détecte un risque de collision latérale dans la zone de surveillance, il déclenche une intervention de freinage permettant de corriger la trajectoire. Celle-ci a pour but de vous aider à éviter une collision.

Lorsqu'une intervention de freinage permettant de corriger la trajectoire a lieu, le voyant rouge d'alerte ① intégré au rétroviseur extérieur clignote et un double signal d'alerte retentit. L'affichage représenté apparaît en outre sur le visuel multifonction.

Le système peut effectuer une intervention de freinage permettant de corriger la trajectoire entre 30 km/h et 200 km/h.

Aucune intervention de freinage permettant de corriger la trajectoire n'a lieu ou une intervention de freinage adaptée à la situation de marche a lieu lorsque

- des véhicules ou des obstacles (glissières de sécurité, par exemple) se trouvent des 2 côtés du véhicule
- un véhicule arrive en sens inverse et que la distance latérale est réduite
- vous adoptez un style de conduite sportif (vitesse élevée dans les virages)
- vous freinez ou accélérez activement
- un système de sécurité active intervient (ESP® ou frein PRE-SAFE®, par exemple)
- l'ESP® est désactivé
- une perte de pression d'un pneu ou un pneu défectueux a été détecté

### Activation de l'avertisseur actif d'angle mort

- ▶ Assurez-vous que le système de capteurs radar [Plus de détails](#) et l'avertisseur actif d'angle mort [Plus de détails](#) sont bien activés dans l'ordinateur de bord.
- ▶ Tournez la clé en position **2** dans le contacteur d'allumage.  
Les voyants d'alerte ① intégrés aux rétroviseurs extérieurs s'allument en rouge pendant 1,5 seconde environ, puis en orange.

### Assistant de trajectoire actif

#### Consignes de sécurité importantes

#### ATTENTION

L'assistant de trajectoire actif ne maintient pas le véhicule sur sa voie. Il s'agit uniquement d'un système d'aide qui ne peut pas toujours détecter correctement les marques de délimitation de la voie. Il peut aussi arriver qu'il ne les détecte pas du tout.

Le système peut être perturbé ou ne pas fonctionner

- lorsque les conditions de visibilité sont mauvaises (en cas d'éclairage insuffisant de la chaussée, de chutes de neige, de pluie, de brouillard ou d'embruns, par exemple)
- en cas d'éblouissement par les véhicules qui arrivent en sens inverse, par le soleil ou par le reflet des autres véhicules, par exemple
- si le pare-brise au niveau de la caméra est encrassé, embué ou recouvert d'un autocollant, par exemple
- en cas d'absence de marque de délimitation de la voie ou de marquage multiple
- lorsque les marques de délimitation de la voie sont usées, sombres ou recouvertes de saleté ou de neige, par exemple
- lorsque la distance par rapport au véhicule qui précède est trop faible et que les marques de délimitation de la voie ne peuvent par conséquent pas être détectées
- lorsque les marques de délimitation de la voie sont équivoques (à proximité de travaux, par exemple)
- lorsque les marques de délimitation de la voie changent rapidement (lorsque des voies se séparent, se croisent ou se rejoignent, par exemple)

- lorsque la route est très étroite et sinueuse

L'assistant de trajectoire actif n'est pas en mesure d'apprécier les conditions routières ni les conditions de circulation. Il n'est pas non plus en mesure de remplacer votre vigilance. C'est vous qui êtes responsable de la vitesse du véhicule, de l'opportunité de son freinage et de la manière de le diriger. Adaptez toujours votre style de conduite aux conditions routières et météorologiques du moment. Faites toujours attention aux conditions de circulation et à votre environnement immédiat afin de détecter les dangers à temps. Sinon, vous pourriez provoquer un accident et vous blesser ou blesser d'autres personnes.

## Remarques générales

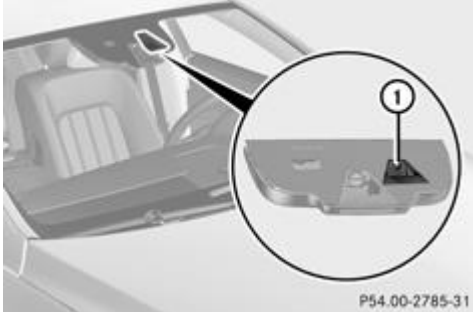

L'assistant de trajectoire actif surveille la zone située devant votre véhicule à l'aide d'une caméra ① fixée en haut du pare-brise. Si l'assistant de trajectoire actif détecte les marques de délimitation de la voie, il vous prévient en cas de changement involontaire de file. Si vous ne réagissez pas à l'alerte, une intervention de freinage permettant de revenir sur la voie empruntée peut avoir lieu afin de ramener le véhicule sur la voie d'origine.

Si vous avez sélectionné l'unité d'affichage *km* dans la fonction *Unité d'affichage tachym./totalisateur* [Plus de détails de l'ordinateur de bord](#), l'assistant de trajectoire actif est conçu pour vous aider à partir de 60 km/h. Si vous avez sélectionné l'unité d'affichage *miles*, l'assistant est activé à partir d'une vitesse de 40 mph.

## Alerte par vibrations dans le volant

Une alerte peut être émise lorsqu'une roue avant franchit la marque de délimitation de la voie. Vous êtes alors averti par une vibration intermittente dans le volant qui dure jusqu'à 1,5 seconde.

Afin que vous soyez averti à temps et pour éviter une mise en alerte inutile lorsque vous franchissez les marques de délimitation de la voie, le système est en mesure d'identifier différentes situations.

L'alerte par vibrations est émise plus tôt lorsque

- vous prenez un virage et que vous vous rapprochez de la marque de délimitation de la voie située du côté extérieur du virage
- vous roulez sur des voies très larges, par exemple sur autoroute
- le système détecte des marques de délimitation continues

En revanche, l'alerte par vibrations est émise plus tard lorsque

- vous roulez sur une voie étroite
- vous coupez un virage

## Intervention de freinage permettant de revenir sur la voie empruntée

### ATTENTION

L'assistant de trajectoire actif ne maintient pas le véhicule sur sa voie. Il s'agit uniquement d'un système d'aide à la conduite. Il n'est pas non plus en mesure de remplacer votre vigilance. Dans certains cas, l'intervention de freinage permettant de revenir sur la voie empruntée ne suffit pas pour ramener le véhicule sur la voie d'origine. Vous devez alors braquer vous-même pour éviter de quitter la voie.

L'assistant de trajectoire actif n'est pas en mesure d'apprécier les conditions de circulation ni de détecter les autres usagers. Veillez à toujours maintenir une distance latérale suffisante par rapport aux autres usagers ou aux obstacles qui pourraient se trouver sur la chaussée. Dans de rares cas, le système peut prendre un marquage discontinu ou un aménagement particulier de la chaussée pour des marques de délimitation continues. Vous pouvez interrompre à tout moment une intervention de freinage éventuellement inappropriée en contre-braquant légèrement, par exemple lorsque vous franchissez volontairement une marque de délimitation continue.

L'assistant de trajectoire actif ne tient pas compte des conditions météorologiques.

C'est vous qui êtes responsable de la vitesse du véhicule, de l'opportunité de son freinage et de la manière de le diriger. Adaptez toujours votre style de conduite aux conditions routières et météorologiques du moment. Faites toujours attention aux conditions de circulation et à votre environnement immédiat afin de détecter les dangers à temps. Sinon, vous

pourriez provoquer un accident et vous blesser ou blesser d'autres personnes.



Lorsqu'une intervention de freinage permettant de revenir sur la voie empruntée a lieu, l'affichage représenté apparaît sur le visuel multifonction.

Lorsque vous changez de file, une brève intervention de freinage est effectuée d'un seul côté si certaines conditions sont remplies. Celle-ci a pour but de vous aider à ramener le véhicule sur la voie d'origine.

Cette fonction est disponible entre 60 km/h et 200 km/h.

Une intervention de freinage permettant de revenir sur la voie empruntée ne peut avoir lieu que si vous franchissez une marque de délimitation de la voie que le système a identifiée comme étant continue. Vous devez auparavant avoir été averti par une vibration intermittente dans le volant. En outre, une voie comportant des marques de délimitation des 2 côtés doit avoir été détectée. L'intervention de freinage réduit également légèrement la vitesse du véhicule.

**i** Une nouvelle intervention de freinage permettant de revenir sur la voie empruntée ne peut avoir lieu que si le véhicule est revenu entre-temps sur la voie d'origine et qu'il franchit à nouveau la marque de délimitation de la voie.

Aucune intervention de freinage permettant de revenir sur la voie empruntée n'a lieu lorsque

- vous braquez, freinez ou accélérez activement
- vous coupez un virage serré
- vous avez allumé les clignotants
- un système de sécurité active intervient (ESP®, frein PRE-SAFE® ou avertisseur actif d'angle mort, par exemple)
- vous adoptez un style de conduite sportif (vitesse élevée dans les virages, fortes accélérations)
- l'ESP® est désactivé
- la boîte de vitesses ne se trouve pas sur **D**
- une perte de pression d'un pneu ou un pneu défectueux a été détecté et affiché

L'assistant de trajectoire actif n'est pas en mesure d'apprécier les conditions de circulation ni de détecter les autres usagers. Vous pouvez interrompre à tout moment une intervention de freinage éventuellement inappropriée en

- contre-braquant légèrement
- allumant les clignotants
- freinant ou accélérant activement

Une intervention de freinage permettant de revenir sur la voie empruntée est automatiquement interrompue lorsque

- un système de sécurité active intervient (ESP®, frein PRE-SAFE® ou avertisseur actif d'angle mort, par exemple)
- les marques de délimitation de la voie ne sont plus détectées

### Activation de l'assistant de trajectoire actif



► Activez l'assistant de trajectoire actif par l'intermédiaire de l'ordinateur de bord, puis sélectionnez *Standard* ou *Adaptatif* [Plus de détails](#).

Le symbole ① apparaît sur le visuel multifonction.

Lorsque vous roulez à plus de 60 km/h et que le système détecte des marques de délimitation de la voie, le symbole ① apparaît en vert. L'assistant de trajectoire actif est opérationnel.

Si vous sélectionnez *Standard*, aucune alerte par vibrations n'est émise lorsque

- vous avez allumé les clignotants. Les alertes sont alors interrompues pendant un certain temps.
- un système de sécurité active intervient (ABS, BAS ou ESP®, par exemple)

Si vous sélectionnez *Adaptatif*, aucune alerte par vibrations n'est émise lorsque

- vous avez allumé les clignotants. Les alertes sont alors interrompues pendant un certain temps.
- un système de sécurité active intervient (ABS, BAS ou ESP®, par exemple)

- vous accélérez fortement (kickdown, par exemple)
- vous freinez fortement
- vous braquez activement (lors d'une manœuvre d'évitement ou d'un changement de voie rapide, par exemple)
- vous coupez un virage serré

---

## Notes de bas de page

Date de l'impression:

22.07.2012

Notice d'utilisation interactive [Approfondissement | Conduite et stationnement | Systèmes d'aide à la conduite]

Edition: ÄJ 2012-1a

Remarque : la notice d'utilisation en ligne correspond toujours à la dernière version disponible. D'éventuels écarts par rapport à votre véhicule ne sont cependant pas à exclure dans la mesure où Mercedes-Benz adapte en permanence ses véhicules à une technologie en constante évolution et en modifie régulièrement la forme et l'équipement. Notez que cette version en ligne ne remplace en aucun cas la notice d'utilisation imprimée qui vous a été remise avec le véhicule.

Date de l'impression:

22.07.2012

Notice d'utilisation interactive [Approfondissement | Ordinateur de bord et affichages | Consignes de sécurité importantes]

Edition: ÄJ 2012-1a

Remarque : la notice d'utilisation en ligne correspond toujours à la dernière version disponible. D'éventuels écarts par rapport à votre véhicule ne sont cependant pas à exclure dans la mesure où Mercedes-Benz adapte en permanence ses véhicules à une technologie en constante évolution et en modifie régulièrement la forme et l'équipement. Notez que cette version en ligne ne remplace en aucun cas la notice d'utilisation imprimée qui vous a été remise avec le véhicule.

## Consignes de sécurité importantes

### ATTENTION

Utilisez l'ordinateur de bord uniquement lorsque les conditions de circulation le permettent car cela détourne votre attention de la circulation et vous risquez alors de provoquer un accident.

### ATTENTION

Si le combiné d'instruments ou le visuel multifonction tombe en panne, plus aucun message ne peut être affiché.

Vous ne disposez alors plus d'informations sur les conditions de marche (vitesse et température extérieure, par exemple) et vous ne pouvez plus être averti par l'état des voyants de contrôle et d'alerte ni par les messages de la défaillance éventuelle de certains systèmes. La tenue de route du véhicule peut être compromise. Adaptez votre style de conduite et votre vitesse en conséquence.

Prenez immédiatement contact avec un atelier qualifié.

### ATTENTION

L'ordinateur de bord enregistre et affiche uniquement les messages et les alertes qui concernent certains systèmes. Veillez par conséquent à ce que le véhicule présente toujours toute la sécurité de fonctionnement voulue. Sinon, vous pourriez provoquer un accident.

### ATTENTION

Si les travaux de maintenance ne sont pas effectués correctement, la sécurité de fonctionnement de votre véhicule peut être compromise. Vous pourriez alors perdre le contrôle du véhicule et provoquer un accident. En outre, les systèmes de sécurité pourraient ne plus être en mesure de vous apporter à vous et aux autres personnes la protection prévue.

Confiez toujours les travaux de maintenance à un atelier qualifié.

Illustration du combiné d'instruments (voir [Plus de détails](#)).

## Notes de bas de page

Date de l'impression:

22.07.2012

Notice d'utilisation interactive [Approfondissement | Ordinateur de bord et affichages | Consignes de sécurité importantes]

Edition: ÄJ 2012-1a

Remarque : la notice d'utilisation en ligne correspond toujours à la dernière version disponible. D'éventuels écarts par rapport à votre véhicule ne sont cependant pas à exclure dans la mesure où Mercedes-Benz adapte en permanence ses véhicules à une technologie en constante évolution et en modifie régulièrement la forme et l'équipement. Notez que cette version en ligne ne remplace en aucun cas la notice d'utilisation imprimée qui vous a été remise avec le véhicule.

Date de l'impression:

22.07.2012

Notice d'utilisation interactive [Approfondissement | Ordinateur de bord et affichages | Affichages et éléments de commande]

Edition: ÄJ 2012-1a

Remarque : la notice d'utilisation en ligne correspond toujours à la dernière version disponible. D'éventuels écarts par rapport à votre véhicule ne sont cependant pas à exclure dans la mesure où Mercedes-Benz adapte en permanence ses véhicules à une technologie en constante évolution et en modifie régulièrement la forme et l'équipement. Notez que cette version en ligne ne remplace en aucun cas la notice d'utilisation imprimée qui vous a été remise avec le véhicule.

## Affichages et éléments de commande

### Contenu

- Combiné d'instruments
- Indicateur de température du liquide de refroidissement
- Compte-tours
- Indicateur de température extérieure
- Segments du tachymètre
- Utilisation de l'ordinateur de bord
- Visuel multifonction

### Combiné d'instruments

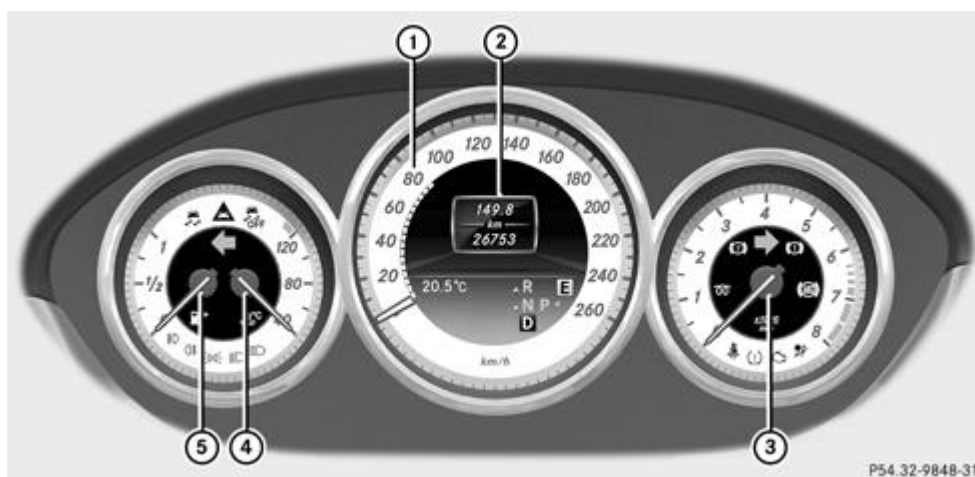

P54.32-9848-31

Combiné d'instruments (affichage en

km)

- ① Segments du tachymètre [Plus de détails](#)
- ② Visuel multifonction [Plus de détails](#)
- ③ Compte-tours [Plus de détails](#)
- ④ Température du liquide de refroidissement [Plus de détails](#)
- ⑤ Niveau du carburant

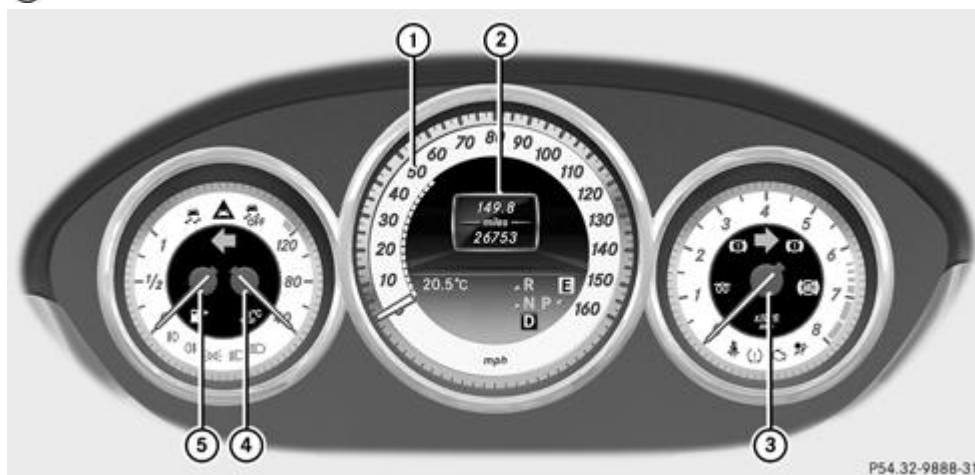

P54.32-9888-31

Combiné d'instruments (affichage en

miles)

- ① Segments du tachymètre [Plus de détails](#)
- ② Visuel multifonction [Plus de détails](#)
- ③ Compte-tours [Plus de détails](#)
- ④ Température du liquide de refroidissement [Plus de détails](#)
- ⑤ Niveau du carburant

## Indicateur de température du liquide de refroidissement

L'indicateur de température du liquide de refroidissement se trouve à gauche sur le combiné d'instruments [Plus de détails](#).

Dans des conditions de marche normales et avec une proportion de liquide de refroidissement conforme aux prescriptions, la température affichée peut atteindre 120 °C .

Lorsque la température extérieure est élevée ou que vous roulez en montagne, la température du liquide de refroidissement peut grimper jusqu'en haut de l'échelle.

## Compte-tours



Ne faites pas tourner le moteur dans la plage de surrégime, sous peine de l'endommager.

La zone rouge du compte-tours indique un surrégime du moteur.

Pour protéger le moteur, l'arrivée de carburant est coupée dès que la zone rouge est atteinte.

## Indicateur de température extérieure



### ATTENTION

Lorsque les températures sont légèrement supérieures au point de congélation, la route peut tout de même être verglacée, notamment dans les traversées de forêt ou sur les ponts. Si vous n'adaptez pas votre style de conduite à ce genre de situation, le véhicule peut déraiser. Par conséquent, adaptez toujours votre style de conduite et votre vitesse aux conditions météorologiques du moment.

L'indicateur de température extérieure se trouve sur le visuel multifonction [Plus de détails](#).

Les variations de la température extérieure s'affichent avec un léger décalage sur l'indicateur.

## Segments du tachymètre

Les segments qui s'allument sur le tachymètre indiquent la plage de vitesse disponible.

- TEMPOMAT activé [Plus de détails](#) :  
Les segments compris entre la vitesse mémorisée et la vitesse maximale sont allumés.
- SPEEDTRONIC variable activé [Plus de détails](#) :  
Les segments compris entre le début de l'échelle et la limite de vitesse mémorisée sont allumés.
- DISTRONIC PLUS activé [Plus de détails](#) :  
1 ou 2 segments dans la zone de la vitesse mémorisée sont allumés.
- DISTRONIC PLUS détecte un véhicule qui vous précède :  
Les segments compris entre la vitesse du véhicule qui vous précède et la vitesse mémorisée sont allumés.

## Utilisation de l'ordinateur de bord

### Vue d'ensemble



- ① Visuel multifonction
- ② Groupe de touches droit
- ③ Mise en marche du LINGUATRONIC (voir la notice d'utilisation spécifique)
- ④ Touche Retour
- ⑤ Groupe de touches gauche

► **Activation de l'ordinateur de bord** : tournez la clé en position **1** dans le contacteur d'allumage.

Les touches du volant multifonction permettent de commander les affichages sur le visuel multifonction et d'effectuer des réglages dans l'ordinateur de bord.

#### Groupe de touches gauche

|  |  |
|--|--|
|  | <ul style="list-style-type: none"> <li>• Affichage de la barre de menus et sélection d'un menu</li> </ul>  |
|  |  |
|  | <b>Pression brève :</b>  |
|  | <ul style="list-style-type: none"> <li>• Navigation à l'intérieur d'une liste</li> <li>• Sélection d'un sous-menu ou d'une fonction</li> <li>• Dans le menu <i>Audio</i> : sélection d'une station mémorisée, d'un titre audio ou d'une scène vidéo</li> <li>• Dans le menu <i>Tél</i> (téléphone) : passage au répertoire téléphonique et sélection d'un nom ou d'un numéro de téléphone</li> </ul> |
|  | <b>Pression longue :</b>   |
|  | <ul style="list-style-type: none"> <li>• Dans le menu <i>Audio</i> : sélection de la station suivante ou précédente, sélection d'un titre audio ou d'une scène vidéo avec le défilement rapide</li> <li>• Dans le menu <i>Tél</i> (téléphone) : lancement du défilement rapide lorsque le répertoire téléphonique est ouvert</li> </ul>  |
|  | <ul style="list-style-type: none"> <li>• Confirmation de la sélection et du message</li> <li>• Dans le menu <i>Tél</i> (téléphone) : passage au répertoire téléphonique et lancement de la composition du numéro sélectionné</li> <li>• Dans le menu <i>Audio</i> : arrêt de la recherche des stations à la station souhaitée</li> </ul>   |

#### Groupe de touches droit

|  |   |
|--|---|
|  | <ul style="list-style-type: none"> <li>• Refus d'un appel ou fin de communication</li> <li>• Sortie du répertoire téléphonique/de la mémoire de répétition d'appel</li> </ul> |
|  | <ul style="list-style-type: none"> <li>• Lancement ou prise d'un appel</li> <li>• Passage à la mémoire de répétition d'appel</li> </ul>                                       |
|  | <ul style="list-style-type: none"> <li>• Réglage du volume sonore</li> </ul>  |
|  | <ul style="list-style-type: none"> <li>• Désactivation et activation du son</li> </ul>  |

#### Touche Retour

|  |                         |
|--|-------------------------|
|  | <b>Pression brève :</b> |
|--|-------------------------|

- Retour
- Arrêt du LINGUATRONIC (voir la notice d'utilisation spécifique)
- Masquage des messages sur le visuel ou affichage de la dernière fonction utilisée du menu *Trajet*
- Sortie du répertoire téléphonique ou de la mémoire de répétition d'appel



#### Pression longue :

- Affichage de l'affichage standard du menu *Trajet*

## Visuel multifonction



- ① Champ de texte
- ② Barre de menus
- ③ Programme de conduite [Plus de détails](#)
- ④ Position de la boîte de vitesses [Plus de détails](#)
- ⑤ Affichage permanent : température extérieure ou vitesse [Plus de détails](#)

► **Affichage de la barre de menus** ② : appuyez sur la touche ◀ ou la touche ▶ du volant.

La barre de menus ② disparaît au bout de quelques secondes.

Le champ de texte ① affiche le menu ou le sous-menu sélectionné et vous permet de prendre connaissance des messages.

Les informations suivantes peuvent être affichées sur le visuel multifonction :

- ◀ P ▶ Aide active au stationnement [Plus de détails](#)
- TEMPOMAT [Plus de détails](#)
- LIM SPEEDTRONIC [Plus de détails](#)
- Assistant adaptatif des feux de route [Plus de détails](#)
- ATTENTION ASSIST [Plus de détails](#)
- ECO Fonction ECO de démarrage et d'arrêt automatiques du moteur [Plus de détails](#)
- Rappel de limitation de vitesse [Plus de détails](#)
- Assistant de trajectoire [Plus de détails](#)
- Assistant de trajectoire actif [Plus de détails](#)
- HOLD Fonction HOLD [Plus de détails](#)
- Frein PRE-SAFE® [Plus de détails](#)

120 km/h! Dépassement de la vitesse maximale autorisée (uniquement pour certains pays)

## Notes de bas de page

Date de l'impression:

22.07.2012

Notice d'utilisation interactive [Approfondissement | Ordinateur de bord et affichages | Affichages et éléments de commande]

Edition: ÄJ 2012-1a

Remarque : la notice d'utilisation en ligne correspond toujours à la dernière version disponible. D'éventuels écarts par rapport à votre véhicule ne sont cependant pas à exclure dans la mesure où Mercedes-Benz adapte en permanence ses véhicules à une technologie en constante évolution et en modifie régulièrement la forme et l'équipement. Notez que cette version en ligne ne remplace en aucun cas la notice d'utilisation imprimée qui vous a été remise avec le véhicule.

Date de l'impression:

22.07.2012

Notice d'utilisation interactive [Approfondissement | Ordinateur de bord et affichages | Menus et sous-menus]

Edition: ÄJ 2012-1a



Remarque : la notice d'utilisation en ligne correspond toujours à la dernière version disponible. D'éventuels écarts par rapport à votre véhicule ne sont cependant pas à exclure dans la mesure où Mercedes-Benz adapte en permanence ses véhicules à une technologie en constante évolution et en modifie régulièrement la forme et l'équipement. Notez que cette version en ligne ne remplace en aucun cas la notice d'utilisation imprimée qui vous a été remise avec le véhicule.

## Menus et sous-menus

### Contenu

- Vue d'ensemble des menus
- Menu Trajet
- Menu Navigation
- Menu Audio
- Menu Téléphone
- Menu Assistance
- Menu Maintenance
- Menu Réglages
- Menu AMG (véhicules AMG)

### Vue d'ensemble des menus

Les touches  et  du volant vous permettent d'afficher la barre de menus et de sélectionner un menu.

Utilisation de l'ordinateur de bord [Plus de détails](#)

En fonction de l'équipement du véhicule, vous pouvez afficher les menus suivants :

- Menu *Trajet* [Plus de détails](#)
- Menu *Nav* (messages de navigation) [Plus de détails](#)
- Menu *Audio* [Plus de détails](#)
- Menu *Tél* (téléphone) [Plus de détails](#)
- Menu *Assist.* (assistance) [Plus de détails](#)
- Menu *Mainten.* [Plus de détails](#)
- Menu *Régla.* (réglages) [Plus de détails](#)
- Menu *AMG* sur les véhicules AMG [Plus de détails](#)

Les affichages pour les menus *Audio*, *Nav* et *Tél* présentent des différences minimales selon que le véhicule est équipé d'un système audio ou de COMAND Online. Les exemples qui figurent dans la présente notice d'utilisation sont valables pour les véhicules équipés de COMAND Online.

### Menu Trajet

#### Affichage standard



- Maintenez la touche  du volant enfoncée jusqu'à ce que le menu *Trajet* avec le totalisateur journalier ① et le totalisateur général ② apparaisse.

Ordinateur de bord « Depuis départ » ou « Depuis remise 0 »



Ordinateur de bord « Depuis départ » (exemple)

- ① Distance parcourue
- ② Temps
- ③ Vitesse moyenne
- ④ Consommation moyenne de carburant

- ▶ Appuyez sur la touche ◀ ou la touche ▶ du volant pour sélectionner le menu *Trajet*.
- ▶ Appuyez sur la touche ▲ ou la touche ▼ pour sélectionner *Depuis départ* ou *Depuis remise 0*.

Les valeurs affichées dans le sous-menu *Depuis départ* sont calculées depuis le début du trajet, celles affichées dans le sous-menu *Depuis remise 0* depuis la dernière remise à zéro du sous-menu [Plus de détails](#).

Les valeurs affichées sous *Depuis départ* reviennent automatiquement à zéro

- si le contact est coupé pendant plus de 4 heures
- après 999 heures
- après 9 999 kilomètres

Les valeurs affichées sous *Depuis remise 0* reviennent automatiquement à zéro après 9 999 heures ou 99 999 kilomètres.

### Affichage ECO



Affichage ECO (exemple)

- ▶ Appuyez sur la touche ◀ ou la touche ▶ du volant pour sélectionner le menu *Trajet*.
- ▶ Appuyez sur la touche ▲ ou la touche ▼ pour sélectionner *INDICAT. ECO*.

Si le contact est coupé pendant plus de 4 heures, les valeurs affichées dans l'affichage ECO reviennent automatiquement à zéro.

Pour de plus amples informations sur l'affichage ECO, voir [Plus de détails](#).

### Affichage de l'autonomie et de la consommation actuelle de carburant



- ▶ Appuyez sur la touche ◀ ou la touche ▶ du volant pour sélectionner le menu *Trajet*.
- ▶ Appuyez sur la touche ▲ ou la touche ▼ pour sélectionner la consommation actuelle de carburant (sauf sur les véhicules AMG) et l'autonomie approximative.

L'autonomie approximative est déterminée sur la base de la quantité de carburant restant dans le réservoir et de votre style de conduite. S'il ne reste presque plus de carburant dans le réservoir, l'autonomie approximative est remplacée par un symbole représentant un véhicule en ravitaillement .

### Tachymètre numérique



① Tachymètre numérique

- ▶ Appuyez sur la touche ◀ ou la touche ▶ du volant pour sélectionner le menu *Trajet*.
- ▶ Appuyez sur la touche ▲ ou la touche ▼ pour sélectionner le tachymètre numérique.

### Remise à zéro des valeurs



Remise à zéro des valeurs affichées sous « Depuis départ » (exemple)

- ▶ Appuyez sur la touche ◀ ou la touche ▶ du volant pour sélectionner le menu *Trajet*.
- ▶ Appuyez sur la touche ▲ ou la touche ▼ pour sélectionner la fonction que vous souhaitez remettre à zéro.
- ▶ Appuyez sur la touche **OK**.
- ▶ Appuyez sur la touche ▼ pour sélectionner *Oui*, puis confirmez avec **OK**.

Vous pouvez remettre à zéro les valeurs des fonctions suivantes :

- Totalisateur journalier
- Ordinateur de bord « Depuis départ »
- Ordinateur de bord « Depuis remise à 0 »
- Affichage ECO

**i** Lorsque vous remettez à zéro les valeurs de l'« affichage ECO », les valeurs affichées sous « Depuis départ » reviennent également à zéro. Lorsque vous remettez à zéro les valeurs affichées sous « Depuis départ », les valeurs de l'« affichage ECO » reviennent également à zéro.

## Menu Navigation

### Affichage des messages de navigation

Dans le menu *Nav*, le visuel multifonction affiche les messages de navigation. Vous trouverez de plus amples informations sur la navigation dans la notice d'utilisation spécifique.

- ▶ Mettez le système audio avec le système Becker® MAP PILOT ou COMAND Online en marche (voir la notice d'utilisation spécifique).
- ▶ Appuyez sur la touche ◀ ou la touche ▶ du volant pour sélectionner le menu *Nav*.

### Guidage désactivé

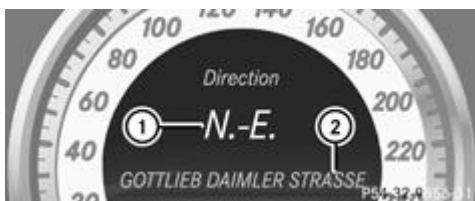

- ① Direction de marche
- ② Route actuelle

### Guidage activé

## Aucune manœuvre annoncée



- ① Distance à parcourir jusqu'à la destination
- ② Distance à parcourir jusqu'à la prochaine manœuvre
- ③ Route actuelle
- ④ Symbole correspondant à « suivre le tracé de la route »

## Manœuvre annoncée sans recommandation de voie de circulation



- ① Route à emprunter
- ② Distance à parcourir avant d'effectuer la manœuvre et affichage graphique de la distance
- ③ Symbole indiquant la manœuvre

Lorsqu'une manœuvre est annoncée, un affichage graphique de la distance ② apparaît à côté du symbole pour la manœuvre ③. Il diminue par le bas au fur et à mesure que vous approchez du point de manœuvre annoncé.

## Manœuvre annoncée avec recommandation de voie de circulation



- ① Route à emprunter
- ② Distance à parcourir avant d'effectuer la manœuvre et affichage graphique de la distance
- ③ Recommandation de voie de circulation
- ④ Voie continue
- ⑤ Voie supplémentaire apparaissant lors de la manœuvre
- ⑥ Symbole indiquant la manœuvre

Si la route comporte plusieurs voies de circulation, le système peut afficher une recommandation concernant la voie à emprunter ③ pour la manœuvre à effectuer. D'autres voies de circulation peuvent apparaître pendant une manœuvre.

Les recommandations de voie de circulation sont affichées uniquement si la carte numérique contient les données correspondantes.

## Autres affichages de statut du système de navigation

-  : vous êtes arrivé à destination ou vous avez atteint une destination intermédiaire.
- *Nouvel itinéraire...* ou *Calcul itinéraire* : le système calcule un nouvel itinéraire.
- *Pas de carte* ou *Route inconnue* : la position du véhicule se trouve en dehors des limites de la zone couverte par la carte numérique (position Off Map).
- *Pas d'itinéraire* : aucun itinéraire ne peut être calculé pour la destination sélectionnée.

## Menu Audio

### Sélection des stations radio



- ① Gamme d'ondes
- ② Station avec position mémoire

**i** La station ② est affichée avec la fréquence ou le nom. La position mémoire n'est affichée que si la station ② est mémorisée.

- ▶ Mettez le système audio ou COMAND Online en marche et sélectionnez Radio (voir la notice d'utilisation spécifique).
  - ▶ Appuyez sur la touche ◀ ou la touche ▶ du volant pour sélectionner le menu *Audio*.
    - ▶ **Sélection d'une station mémorisée** : appuyez brièvement sur la touche ▲ ou la touche ▼.
  - ▶ **Sélection d'une station dans la liste des stations** : appuyez longuement sur la touche ▲ ou la touche ▼.
- Lorsque le système ne capte pas de liste de stations :
  - ▶ **Sélection d'une station avec la recherche des stations** : appuyez longuement sur la touche ▲ ou la touche ▼.

**i** Changement de la gamme d'ondes et mémorisation des stations (voir la notice d'utilisation spécifique).

**i** Mode Radio DAB (Digital Audio Broadcasting), voir la notice d'utilisation spécifique.

#### Utilisation de lecteurs audio ou de supports de données audio



Exemple d'affichage pour le changeur de CD/DVD

- ① Titre en cours de lecture

En fonction de l'équipement du véhicule, les fichiers audio peuvent être lus à partir de différents lecteurs audio ou supports de données audio.

- ▶ Mettez le système audio ou COMAND Online en marche et activez le mode CD/DVD audio ou MP3 (voir la notice d'utilisation spécifique).
  - ▶ Appuyez sur la touche ◀ ou la touche ▶ du volant pour sélectionner le menu *Audio*.
    - ▶ **Sélection du titre suivant ou précédent** : appuyez brièvement sur la touche ▲ ou la touche ▼.
    - ▶ **Sélection d'un titre dans la liste des titres (défilement rapide)** : maintenez la touche ▲ ou la touche ▼ appuyée jusqu'à ce que vous obteniez le titre souhaité ①.
- Si vous maintenez la touche ▲ ou la touche ▼ enfoncée, le défilement rapide s'accélère après un court instant. Cette fonction n'est pas disponible sur tous les lecteurs audio ou supports de données audio.







Lorsque des informations sur les titres sont enregistrées sur le lecteur audio ou sur le support de données audio, le numéro et le nom du titre apparaissent sur le visuel multifonction. Lorsqu'une source audio externe est raccordée (mode **AUX** audio), le titre en cours de lecture n'est pas affiché.

#### Utilisation de la TV



- ① Chaîne avec position mémoire

 La position mémoire n'est affichée que si la chaîne ① est mémorisée.

- ▶ Mettez COMAND Online en marche et sélectionnez TV (voir la notice d'utilisation spécifique).
  - ▶ Appuyez sur la touche  ou la touche  du volant pour sélectionner le menu *Audio*.
    - ▶ **Sélection d'une chaîne mémorisée** : appuyez brièvement sur la touche  ou la touche .
  - ▶ **Sélection d'une chaîne dans la liste des chaînes** : appuyez longuement sur la touche  ou la touche .

 Mémorisation des chaînes TV (voir la notice d'utilisation spécifique)







 En fonction de l'émetteur de télévision numérique, il est également possible de recevoir des stations radio. Le message TV (RADIO) apparaît sur le visuel multifonction.

## Lecture des DVD vidéo



Exemple d'affichage pour le changeur de CD/DVD

① Scène en cours de lecture

- ▶ Mettez COMAND Online en marche et sélectionnez DVD vidéo (voir la notice d'utilisation spécifique).
  - ▶ Appuyez sur la touche  ou la touche  du volant pour sélectionner le menu *Audio*.
    - ▶ **Sélection de la scène suivante ou précédente** : appuyez brièvement sur la touche  ou la touche .
  - ▶ **Sélection d'une scène dans la liste des scènes (défilement rapide)** : maintenez la touche  ou la touche  appuyée jusqu'à ce que vous obteniez la scène souhaitée ①.



## Menu Téléphone

### Introduction

#### ATTENTION

En ce qui concerne l'utilisation des téléphones portables à l'intérieur du véhicule, tenez compte des dispositions légales en vigueur dans le pays où vous vous trouvez.

Utilisez votre téléphone portable pendant la marche, pour autant que cela soit autorisé par la loi, uniquement lorsque les conditions de circulation le permettent. Sinon, cela pourrait détourner votre attention de la circulation et vous pourriez provoquer un accident et être blessé ou blesser d'autres personnes.

- ▶ Mettez le téléphone portable en marche (voir la notice d'utilisation spécifique).
  - ▶ Mettez le système audio ou COMAND Online en marche (voir la notice d'utilisation spécifique).
    - ▶ Placez le téléphone portable dans son réceptacle [Plus de détails](#).
  - ou
- ▶ Etablissez une connexion Bluetooth® avec le système audio ou COMAND Online (voir la notice d'utilisation spécifique).
  - ▶ Appuyez sur la touche  ou la touche  du volant pour sélectionner le menu *Tél*.

Un des messages suivants apparaît ensuite sur le visuel multifonction :

- **Entrer code PIN** : le téléphone portable se trouve dans le réceptacle et le code PIN n'a pas encore été entré.  
Si vous entrez le code PIN par l'intermédiaire du téléphone portable, du système LINGUATRONIC, du système audio ou de COMAND Online, le téléphone portable recherche le réseau d'un opérateur.
- **Téléphone prêt à fonctionner** ou le nom de l'opérateur de téléphonie mobile : le téléphone portable a trouvé un réseau et est opérationnel.
- **Téléphone No Service** : aucun réseau n'est disponible ou le téléphone portable recherche le réseau d'un opérateur.

 Pour de plus amples informations sur les téléphones portables pouvant être utilisés et le raccordement d'un téléphone portable via Bluetooth®,

- adressez-vous à un point de service Mercedes-Benz
- consultez le site Internet <http://www.mercedes-benz.com/connect>

### Prise d'un appel



Appel entrant (exemple)

- ▶ Appuyez sur la touche  du volant pour prendre l'appel.

Si vous recevez un appel pendant que vous vous trouvez dans le menu *Tél*, un message apparaît sur le visuel multifonction.

Vous pouvez prendre un appel même si vous ne vous trouvez pas dans le menu *Tél*.

### Refus d'un appel ou fin de communication

- ▶ Appuyez sur la touche  du volant.

Vous pouvez refuser un appel ou mettre fin à une communication même si vous ne vous trouvez pas dans le menu *Tél*.



### Composition d'un numéro du répertoire téléphonique

- ▶ Appuyez sur la touche  ou la touche  du volant pour sélectionner le menu *Tél*.

- ▶ Appuyez sur la touche ,  ou **OK** pour sélectionner le répertoire téléphonique.

- ▶ Appuyez sur la touche  ou la touche  pour sélectionner le nom souhaité.

ou

- ▶ **Lancement du défilement rapide** : maintenez la touche  ou la touche  enfoncée pendant plus de 1 seconde. Le défilement rapide s'arrête dès que vous relâchez la touche ou que la fin de la liste est atteinte.

- ▶ **Lorsqu'un seul numéro de téléphone est mémorisé pour un nom** : appuyez sur la touche  ou la touche **OK** pour lancer la composition du numéro.

ou

- ▶ **Lorsque plusieurs numéros de téléphone sont mémorisés pour un nom** : appuyez sur la touche  ou la touche **OK** pour afficher les numéros de téléphone.

- ▶ Appuyez sur la touche  ou la touche  pour sélectionner le numéro souhaité.

- ▶ Appuyez sur la touche  ou la touche **OK** pour lancer la composition du numéro.

ou

- ▶ **Sortie du répertoire téléphonique** : appuyez sur la touche  ou la touche .

### Répétition d'appel

L'ordinateur de bord enregistre dans la mémoire de répétition d'appel les derniers noms ou numéros de téléphone composés.

- ▶ Appuyez sur la touche  ou la touche  du volant pour sélectionner le menu *Tél*.

- ▶ Appuyez sur la touche  pour accéder à la mémoire de répétition d'appel.

- ▶ Appuyez sur la touche  ou la touche  pour sélectionner le nom ou le numéro de téléphone recherché.

- ▶ Appuyez sur la touche  ou la touche **OK** pour lancer la composition du numéro.

ou

- ▶ **Sortie de la mémoire de répétition d'appel** : appuyez sur la touche  ou la touche .

## Menu Assistance

### Introduction



Le menu *Assist.* vous permet d'effectuer les opérations suivantes :

- Affichage du rappel de limitation de vitesse et activation ou désactivation de la fonction d'avertissement Rappel de limitation de vitesse [Plus de détails](#)
- Affichage graphique de la distance [Plus de détails](#)
- Activation et désactivation de l'ESP® [Plus de détails](#)
- Activation et désactivation du frein PRE-SAFE® [Plus de détails](#)
- Activation et désactivation du système ATTENTION ASSIST [Plus de détails](#)
- Activation et désactivation de l'avertisseur d'angle mort ou de l'avertisseur actif d'angle mort [Plus de détails](#)
- Activation et désactivation de l'assistant de trajectoire ou de l'assistant de trajectoire actif [Plus de détails](#)

### Rappel de limitation de vitesse

#### Affichage du rappel de limitation de vitesse

- ▶ Appuyez sur la touche ou la touche du volant pour sélectionner le menu *Assist.*
    - ▶ Appuyez sur la touche ou la touche pour sélectionner *Rappel vitesse.*
  - ▶ Appuyez sur la touche .
- Dans certaines conditions, le visuel multifonction affiche une limite de vitesse qui a été détectée [Plus de détails.](#)

#### Activation et désactivation de la fonction d'avertissement Rappel de limitation de vitesse

- ▶ Appuyez sur la touche ou la touche du volant pour sélectionner le menu *Assist.*
    - ▶ Appuyez sur la touche ou la touche pour sélectionner *Rappel vitesse.*
  - ▶ Appuyez sur la touche .
- Le visuel multifonction affiche le rappel de limitation de vitesse.
- ▶ Appuyez sur la touche .
- La sélection actuelle est affichée.
- ▶ **Activation et désactivation** : appuyez sur la touche .
- Si la fonction d'avertissement du rappel de limitation de vitesse est activée, toute limite de vitesse détectée est affichée automatiquement pendant 5 secondes. Pendant ce temps, les autres affichages sur le visuel multifonction sont masqués.

Si le rappel de limitation de vitesse est opérationnel et que la fonction d'avertissement est activée, le symbole est affiché sur le visuel multifonction lorsque le contact est mis.

#### Affichage graphique de la distance

- ▶ Appuyez sur la touche ou la touche du volant pour sélectionner le menu *Assist.*
    - ▶ Appuyez sur la touche ou la touche pour sélectionner *Graph. distance.*
  - ▶ Appuyez sur la touche .
- L'affichage graphique de la distance du DISTRONIC PLUS apparaît sur le visuel multifonction [Plus de détails.](#)

Si le message *Capteurs désactivés* apparaît, c'est que les capteurs radar sont désactivés.

- ▶ Vérifiez si les capteurs radar peuvent être réactivés [Plus de détails.](#)
  - ▶ Activez les capteurs radar [Plus de détails.](#)

## Désactivation et activation de l'ESP®

### ATTENTION

Si vous désactivez l'ESP®, il ne peut pas stabiliser la trajectoire du véhicule. Le risque d'accident et de blessure augmente alors considérablement.



Ne désactivez l'ESP® que tant que la situation correspond à l'une de celles décrites ci-dessous.

Désactivation et activation de l'ESP® sur les véhicules AMG [Plus de détails.](#)

Pour de plus amples informations sur l'ESP®, voir [Plus de détails.](#)

► Démarrez le moteur.

► Appuyez sur la touche  ou la touche  du volant pour sélectionner le menu *Assist.*



► Appuyez sur la touche  ou la touche  pour sélectionner *ESP.*

► Appuyez sur la touche .

La sélection actuelle est affichée.

► **Activation et désactivation** : appuyez de nouveau sur la touche .

Si le voyant d'alerte  qui se trouve sur le combiné d'instruments est allumé alors que le moteur tourne, c'est que l'ESP® est désactivé.

Si les voyants d'alerte  et  sont allumés en permanence, c'est que l'ESP® n'est pas disponible en raison d'un défaut.

Il peut être préférable de désactiver l'ESP® pour rouler

- avec des chaînes neige
- en neige profonde
- sur le sable ou le gravier

Tenez compte des remarques relatives aux voyants d'alerte [Plus de détails.](#)

Tenez compte des remarques relatives aux messages sur le visuel [Plus de détails.](#)

## Activation et désactivation du frein PRE-SAFE®

Le frein PRE-SAFE® est uniquement disponible sur les véhicules équipés du DISTRONIC PLUS.

► Appuyez sur la touche  ou la touche  du volant pour sélectionner le menu *Assist.*



► Appuyez sur la touche  ou la touche  pour sélectionner *Frein PRE-SAFE.*

► Appuyez sur la touche .

La sélection actuelle est affichée.

► **Activation et désactivation** : appuyez de nouveau sur la touche .

Lorsque le frein PRE-SAFE® est activé, le symbole  est affiché sur le visuel multifonction, dans la mesure où la fonction HOLD n'est pas activée [Plus de détails.](#)

**Véhicules équipés de l'aide active au stationnement** : lorsque le PARKTRONIC est activé et que la vitesse est inférieure à 35 km/h, le symbole  de l'aide active au stationnement est affiché à la place du symbole  [Plus de détails.](#)

Si le message *Frein PRE-SAFE: Capteurs désactivés* apparaît, c'est que les capteurs radar sont désactivés.





► Vérifiez si les capteurs radar peuvent être réactivés [Plus de détails.](#)

► Activez les capteurs radar [Plus de détails.](#)

Pour de plus amples informations sur le frein PRE-SAFE®, voir [Plus de détails.](#)

## Activation et désactivation du système ATTENTION ASSIST







► Appuyez sur la touche  ou la touche  du volant pour sélectionner le menu *Assist.*

- ▶ Appuyez sur la touche  ou la touche  pour sélectionner *Attention Assist*.
- ▶ Appuyez sur la touche .  
La sélection actuelle est affichée.
- ▶ **Activation et désactivation** : appuyez de nouveau sur la touche .

Si le système ATTENTION ASSIST est activé, le symbole  est affiché sur le visuel multifonction lorsque le contact est mis.

Pour de plus amples informations sur le système ATTENTION ASSIST, voir [Plus de détails](#).

### Activation et désactivation de l'avertisseur d'angle mort

- ▶ Appuyez sur la touche  ou la touche  du volant pour sélectionner le menu *Assist*.
  - ▶ Appuyez sur la touche  ou la touche  pour sélectionner *Avert. angle mort*.
- ▶ Appuyez sur la touche .  
La sélection actuelle est affichée.
- ▶ **Activation et désactivation** : appuyez de nouveau sur la touche .







Si le message *Avert. angle mort Capteurs désactivés* ou *Avert. act. angle m. Capteurs désactivés* apparaît, c'est que les capteurs radar sont désactivés.

- ▶ Vérifiez si les capteurs radar peuvent être réactivés [Plus de détails](#).
  - ▶ Activez les capteurs radar [Plus de détails](#).

Vous trouverez de plus amples informations sur l'avertisseur d'angle mort à la [Plus de détails](#).

Pour de plus amples informations sur l'avertisseur actif d'angle mort, voir [Plus de détails](#).

### Activation et désactivation de l'assistant de trajectoire

- ▶ Appuyez sur la touche  ou la touche  du volant pour sélectionner le menu *Assist*.
  - ▶ Appuyez sur la touche  ou la touche  pour sélectionner *Assist. trajectoire*.
- ▶ Appuyez sur la touche .  
La sélection actuelle est affichée.
- ▶ Appuyez sur  pour confirmer.

Si l'assistant de trajectoire ou l'assistant de trajectoire actif est activé, le symbole  est affiché sur le visuel multifonction lorsque le contact est mis.

Pour de plus amples informations sur l'assistant de trajectoire actif, voir [Plus de détails](#).

## Menu Maintenance



Le menu *Mainten.* vous permet d'effectuer les opérations suivantes :

- Affichage des messages enregistrés dans la mémoire des messages [Plus de détails](#)
- Redémarrage de l'avertisseur de perte de pression des pneus [Plus de détails](#)
- Contrôle électronique de la pression des pneus [Plus de détails](#)
- Affichage de l'échéance d'un service de maintenance [Plus de détails](#)

## Menu Réglages

## Introduction



Le menu *Régl.* vous permet d'effectuer les opérations suivantes :

- Modification des réglages du combiné d'instruments [Plus de détails](#)
- Modification des réglages de l'éclairage [Plus de détails](#)
- Modification des réglages du véhicule [Plus de détails](#)
- Modification des réglages du chauffage additionnel [Plus de détails](#)
- Modification des réglages confort [Plus de détails](#)
- Retour aux réglages d'usine [Plus de détails](#)

## Combiné d'instruments

### Sélection de l'unité d'affichage de la distance

La fonction *Unité d'affichage tachym./totalisateur* vous permet de déterminer l'unité d'affichage (kilomètres ou miles) de certaines valeurs sur le visuel multifonction.

Vous pouvez déterminer l'unité d'affichage (kilomètres ou miles) de certaines valeurs sur le visuel multifonction.

- ▶ Appuyez sur la touche ou la touche du volant pour sélectionner le menu *Régl.*
  - ▶ Appuyez sur la touche ou la touche pour sélectionner le sous-menu *Combiné instr.*
- ▶ Appuyez sur pour confirmer.
  - ▶ Appuyez sur la touche ou la touche pour sélectionner la fonction *Unité d'affichage tachym./totalisateur*.  
Le réglage sélectionné (*km* ou *miles*) apparaît.
- ▶ Appuyez sur la touche pour modifier le réglage.

L'unité de distance est valable pour

- le tachymètre numérique du menu *Trajet*
- le totalisateur général et le totalisateur journalier
- l'ordinateur de bord
- la consommation instantanée et l'autonomie
- les messages de navigation du menu *Nav*
- le TEMPOMAT
- le SPEEDTRONIC
- le DISTRONIC PLUS
- l'indicateur d'intervalles de maintenance ASSYST PLUS

### Sélection de l'affichage permanent

Vous pouvez déterminer si le visuel multifonction doit afficher en permanence la température extérieure ou la vitesse.

- ▶ Appuyez sur la touche ou la touche du volant pour sélectionner le menu *Régl.*
  - ▶ Appuyez sur la touche ou la touche pour sélectionner le sous-menu *Combiné instr.*
- ▶ Appuyez sur pour confirmer.
  - ▶ Appuyez sur la touche ou la touche pour sélectionner la fonction *Affichage permanent*.  
Le réglage sélectionné *Température extér.* ou *Tachym. addit. [mph]* apparaît.
- ▶ Appuyez sur la touche pour modifier le réglage.

La vitesse est affichée en mph.



Cette fonction n'est pas disponible sur les véhicules destinés à la Grande-Bretagne.

## Eclairage

### Réglage de la luminosité de l'éclairage des instruments et des contacteurs

La fonction *Luminosité visuel/contacteurs*: vous permet de régler l'éclairage du combiné d'instruments, des visuels et des éléments de commande dans l'habitacle.

- ▶ Appuyez sur la touche ou la touche du volant pour sélectionner le menu *Régla*.
  - ▶ Appuyez sur la touche ou la touche pour sélectionner le sous-menu *Eclairage*.
- ▶ Appuyez sur pour confirmer.
  - ▶ Appuyez sur la touche ou la touche pour sélectionner la fonction *Luminosité: visuel/contacteurs*.  
Le réglage sélectionné apparaît.
- ▶ Appuyez sur pour confirmer.
  - ▶ Appuyez sur la touche ou la touche pour régler la luminosité du *Niveau 1* au *Niveau 5* (clair).
- ▶ Appuyez sur la touche ou la touche pour mémoriser le réglage.  
Lorsque le commutateur d'éclairage se trouve sur , ou , la régulation de la luminosité s'effectue en fonction de la luminosité ambiante.



Le capteur de luminosité qui se trouve sur le combiné d'instruments régule automatiquement la luminosité sur le visuel multifonction.

Lorsqu'il fait jour, les affichages sur le combiné d'instruments ne sont pas éclairés.

### Activation et désactivation de l'éclairage de jour

Vous pouvez régler la fonction *Eclairage de jour* uniquement lorsque le moteur est arrêté.

- ▶ Appuyez sur la touche ou la touche du volant pour sélectionner le menu *Régla*.
  - ▶ Appuyez sur la touche ou la touche pour sélectionner le sous-menu *Eclairage*.
- ▶ Appuyez sur pour confirmer.
  - ▶ Appuyez sur la touche ou la touche pour sélectionner la fonction *Eclairage de jour*.  
Si la fonction *Eclairage de jour* est activée, le faisceau lumineux et le symbole sont affichés en rouge sur le visuel multifonction.
- ▶ Appuyez sur la touche pour modifier le réglage.

Pour de plus amples informations sur l'éclairage de jour, voir [Plus de détails](#).

### Activation et désactivation de l'Intelligent Light System

- ▶ Appuyez sur la touche ou la touche du volant pour sélectionner le menu *Régla*.
  - ▶ Appuyez sur la touche ou la touche pour sélectionner le sous-menu *Eclairage*.
- ▶ Appuyez sur pour confirmer.
  - ▶ Appuyez sur la touche ou la touche pour sélectionner la fonction *Intell. Light System*.  
Si la fonction *Intell. Light System* est activée, le faisceau lumineux et le symbole sont affichés en rouge sur le visuel multifonction.
- ▶ Appuyez sur la touche pour modifier le réglage.









Lorsque vous activez la fonction *Intell. Light System*, vous activez également les fonctions suivantes :

- Eclairage d'autoroute
- Eclairage actif dans les virages
- Eclairage d'intersection
- Eclairage antibrouillard à fonction étendue

Lorsque vous réglez les feux de croisement pour la circulation à droite ou à gauche, le visuel multifonction affiche dans le sous-menu *Eclairage* le message *Intell. Light System: système ne fonct. pas Inactif qd circulation à gauche* ou le message *Intell. Light System: système ne fonct. pas Inactif qd circulation à droite* à la place de la fonction *Intell. Light System* [Plus de détails](#).

Pour de plus amples informations sur l'Intelligent Light System, voir [Plus de détails](#).

### Réglage des feux de croisement pour la circulation à droite ou à gauche

- ▶ Appuyez sur la touche  ou la touche  du volant pour sélectionner le menu *Régla*.
  - ▶ Appuyez sur la touche  ou la touche  pour sélectionner le sous-menu *Eclairage*.
- ▶ Appuyez sur  pour confirmer.
  - ▶ Appuyez sur la touche  ou la touche  pour sélectionner la fonction *Feux croisement Réglage pour*. Le réglage sélectionné *circulation à droite* ou *circulation à gauche* apparaît.
- ▶ Appuyez sur la touche  pour modifier le réglage.
  - Si vous modifiez le réglage, la modification ne sera effective qu'au prochain arrêt du véhicule.









Cette fonction est uniquement disponible sur les véhicules équipés de l'Intelligent Light System.

Cette fonction vous permet de commuter entre les feux de croisement symétriques et asymétriques [Plus de détails](#).

Lorsque vous réglez les feux de croisement pour la circulation à droite ou à gauche, l'éclairage d'autoroute et l'éclairage antibrouillard à fonction étendue ne sont pas disponibles.













Vous pouvez également faire régler les feux de croisement pour la circulation à droite ou à gauche par un atelier qualifié.

### Activation et désactivation de l'assistant adaptatif des feux de route











- ▶ Appuyez sur la touche  ou la touche  du volant pour sélectionner le menu *Régla*.
  - ▶ Appuyez sur la touche  ou la touche  pour sélectionner le sous-menu *Eclairage*.
- ▶ Appuyez sur  pour confirmer.
  - ▶ Appuyez sur la touche  ou la touche  pour sélectionner la fonction *Assist. adapt. feux*.
    - Si la fonction *Assist. adapt. feux* est activée, le faisceau lumineux et le symbole  sont affichés en rouge sur la partie supérieure du visuel multifonction.
- ▶ Appuyez sur la touche  pour modifier le réglage.



Pour de plus amples informations sur l'assistant adaptatif des feux de route, voir [Plus de détails](#).

### Réglage de l'intensité de l'éclairage d'ambiance









- ▶ Appuyez sur la touche  ou la touche  du volant pour sélectionner le menu *Régla*.
  - ▶ Appuyez sur la touche  ou la touche  pour sélectionner le sous-menu *Eclairage*.
- ▶ Appuyez sur  pour confirmer.
  - ▶ Appuyez sur la touche  ou la touche  pour sélectionner la fonction *Luminosité ambian*. Le réglage sélectionné apparaît.
- ▶ Appuyez sur  pour confirmer.
  - ▶ Appuyez sur la touche  ou la touche  pour régler la luminosité entre *désactivé* et *Niveau 5* (clair).
- ▶ Appuyez sur la touche  ou la touche  pour mémoriser le réglage.

### Réglage de la couleur de l'éclairage d'ambiance

- ▶ Appuyez sur la touche  ou la touche  du volant pour sélectionner le menu *Régla*.
  - ▶ Appuyez sur la touche  ou la touche  pour sélectionner le sous-menu *Eclairage*.
- ▶ Appuyez sur  pour confirmer.
  - ▶ Appuyez sur la touche  ou la touche  pour sélectionner la fonction *Couleur ambiante*.
- ▶ Appuyez sur  pour confirmer.
  - ▶ Appuyez sur la touche  ou la touche  pour régler la couleur sur *SOLAIRE*, *NEUTRE* ou *POLAIRE*.

- ▶ Appuyez sur la touche  ou la touche  pour mémoriser le réglage.

### Activation et désactivation de l'éclairage de la zone environnante et de l'extinction temporisée de l'éclairage extérieur

- ▶ Appuyez sur la touche  ou la touche  du volant pour sélectionner le menu *Régla.*
- ▶ Appuyez sur la touche  ou la touche  pour sélectionner le sous-menu *Eclairage.*
- ▶ Appuyez sur  pour confirmer.
- ▶ Appuyez sur la touche  ou la touche  pour sélectionner la fonction *Eclair. zone envir.*  
Si la fonction *Eclair. zone envir.* est activée, le faisceau lumineux et la zone située autour du véhicule sont affichés en rouge sur le visuel multifonction.
- ▶ Appuyez sur la touche  pour modifier le réglage.

Désactivation temporaire de l'extinction temporisée de l'éclairage extérieur :

- ▶ Avant de quitter le véhicule, ramenez la clé en position **0** dans le contacteur d'allumage.
- ▶ Tournez la clé en position **2** dans le contacteur d'allumage.  
L'extinction temporisée de l'éclairage extérieur est désactivée.

L'extinction temporisée de l'éclairage extérieur sera réactivée au prochain démarrage du moteur.

Si vous activez la fonction *Eclair. zone envir.* et que le commutateur d'éclairage se trouve sur , les fonctions suivantes sont activées dans l'obscurité :









- **Eclairage de la zone environnante** : l'éclairage extérieur s'éteint 40 secondes après le déverrouillage du véhicule avec la clé. Au démarrage du moteur, l'éclairage de la zone environnante est désactivé et l'éclairage extérieur automatique est activé [Plus de détails](#).
- **Extinction temporisée de l'éclairage extérieur** : l'éclairage extérieur s'éteint 60 secondes après que vous avez arrêté le moteur. Si vous fermez toutes les portes et le coffre, l'éclairage extérieur s'éteint au bout de 5 secondes.

 Lorsque l'éclairage de la zone environnante et l'extinction temporisée de l'éclairage extérieur sont activés, les feux suivants s'allument en fonction de l'équipement du véhicule :

- Feux de position
- Feux de croisement
- Eclairage de jour
- Eclairage de la zone environnante dans les rétroviseurs extérieurs







### Activation et désactivation de l'extinction temporisée de l'éclairage intérieur

Si vous activez la fonction *Tempor. éclair. int.*, l'éclairage intérieur s'allume pendant 20 secondes après le retrait de la clé du contacteur d'allumage.





- ▶ Appuyez sur la touche  ou la touche  du volant pour sélectionner le menu *Régla.*
- ▶ Appuyez sur la touche  ou la touche  pour sélectionner le sous-menu *Eclairage.*
- ▶ Appuyez sur  pour confirmer.
- ▶ Appuyez sur la touche  ou la touche  pour sélectionner la fonction *Tempor. éclair. int.*  
Si la fonction *Tempor. éclair. int.* est activée, l'habitacle est affiché en rouge sur le visuel multifonction.
- ▶ Appuyez sur la touche  pour modifier le réglage.

## Véhicule

### Réglage du SPEEDTRONIC permanent









- ▶ Appuyez sur la touche  ou la touche  du volant pour sélectionner le menu *Régla.*
- ▶ Appuyez sur la touche  ou la touche  pour sélectionner le sous-menu *Véhicule.*
- ▶ Appuyez sur  pour confirmer.
- ▶ Appuyez sur la touche  ou la touche  pour sélectionner la fonction *Limite (pneus hiver).*

Le réglage actuel apparaît.

- ▶ Appuyez sur  pour confirmer.
  - ▶ Appuyez sur la touche  ou la touche  pour régler le SPEEDTRONIC permanent par paliers de 10 ( 230 km/h à 160 km/h ). Si vous sélectionnez le réglage *désactivé*, vous désactivez le SPEEDTRONIC permanent.
- ▶ Appuyez sur la touche  pour enregistrer votre saisie.

Pour de plus amples informations sur le SPEEDTRONIC permanent, voir [Plus de détails](#).

### Activation et désactivation du verrouillage automatique









- ▶ Appuyez sur la touche  ou la touche  du volant pour sélectionner le menu *Régl.*
  - ▶ Appuyez sur la touche  ou la touche  pour sélectionner le sous-menu *Véhicule*.
- ▶ Appuyez sur  pour confirmer.
  - ▶ Appuyez sur la touche  ou la touche  pour sélectionner la fonction *Verrouillage autom.*  
Si la fonction *Verrouillage autom.* est activée, les portes du véhicule sont affichées en rouge sur le visuel multifonction.
- ▶ Appuyez sur la touche  pour modifier le réglage.

Si vous activez la fonction *Verrouillage autom.*, votre véhicule se verrouille de manière centralisée à partir d'une vitesse de 15 km/h environ.









Pour de plus amples informations sur le verrouillage automatique, voir [Plus de détails](#).

### Activation et désactivation de la confirmation sonore de fermeture

Si vous activez la fonction *Conf. sonore ferm.*, un signal sonore retentit lors du verrouillage du véhicule.

- ▶ Appuyez sur la touche  ou la touche  du volant pour sélectionner le menu *Régl.*
  - ▶ Appuyez sur la touche  ou la touche  pour sélectionner le sous-menu *Véhicule*.
- ▶ Appuyez sur  pour confirmer.
  - ▶ Appuyez sur la touche  ou la touche  pour sélectionner la fonction *Conf. sonore ferm.*  
Si la fonction *Conf. sonore ferm.* est activée, le symbole  est affiché en rouge sur le visuel multifonction.
- ▶ Appuyez sur la touche  pour modifier le réglage.

### Activation et désactivation du système de capteurs radar

- ▶ Appuyez sur la touche  ou la touche  du volant pour sélectionner le menu *Régl.*
  - ▶ Appuyez sur la touche  ou la touche  pour sélectionner le sous-menu *Véhicule*.
- ▶ Appuyez sur  pour confirmer.
  - ▶ Appuyez sur la touche  ou la touche  pour sélectionner *Capteurs radar (cf. notice utilis.)*.  
Le réglage sélectionné (*activés* ou *désactivés*) apparaît.
- ▶ Appuyez sur la touche  pour modifier le réglage.

 Dans certains pays et à proximité d'installations de radioastronomie, vous devez désactiver le système de capteurs radar.  
Informations complémentaires [Plus de détails](#).

Le système de capteurs radar se désactive automatiquement à proximité d'installations de radioastronomie.

Lorsque le système de capteurs radar est désactivé, les systèmes suivants sont désactivés :

- DISTRONIC PLUS [Plus de détails](#)
- BAS PLUS [Plus de détails](#)
- Frein PRE-SAFE® [Plus de détails](#)
- Avertisseur d'angle mort [Plus de détails](#)
- Avertisseur actif d'angle mort [Plus de détails](#)

### Chauffage

## Chauffage additionnel en fonction d'une heure de départ

### ATTENTION

Le chauffage additionnel produit des gaz toxiques lorsqu'il est en marche. Si vous respirez ces gaz, vous risquez de vous intoxiquer. Par conséquent, arrêtez le chauffage additionnel lorsque le véhicule se trouve dans un local fermé sans dispositif d'aspiration (garage, par exemple).

### ATTENTION

Lorsque le chauffage additionnel fonctionne, certaines parties du véhicule peuvent devenir brûlantes. Veillez à ce que notamment le système d'échappement n'entre jamais en contact avec des matières facilement inflammables, telles que de l'herbe sèche ou du carburant. Sinon, ces matières pourraient s'enflammer et mettre le feu au véhicule. Choisissez votre place de stationnement en conséquence.

Il est interdit de faire fonctionner le chauffage additionnel à la station-service ou lors du ravitaillement en carburant. Arrêtez par conséquent le chauffage additionnel à la station-service.

 Le fonctionnement du chauffage additionnel/de la ventilation à l'arrêt sollicite la batterie du véhicule. Par conséquent, effectuez un long trajet au plus tard après avoir chauffé ou ventilé deux fois le véhicule.

Cette fonction est uniquement disponible sur les véhicules équipés d'un chauffage additionnel [Plus de détails](#).









Le sous-menu *Chauffage* vous permet de sélectionner ou de modifier une heure de départ enregistrée.

La marche programmée du chauffage additionnel détermine l'heure d'enclenchement en fonction de la température extérieure afin que le véhicule soit chaud à l'heure de départ réglée. Lorsque l'heure de départ est atteinte, le chauffage additionnel fonctionne encore pendant 5 minutes, puis s'arrête. Le chauffage additionnel reprend le réglage de la température du climatiseur automatique THERMATIC ou du climatiseur automatique THERMOTRONIC.















Vous pouvez arrêter le chauffage additionnel avec la touche du chauffage additionnel qui se trouve sur la console centrale ou avec la télécommande.

 Mettez le chauffage additionnel en marche une fois par mois pendant 10 minutes environ.

## Sélection de l'heure de départ ou désactivation de l'heure de départ sélectionnée

- ▶ Appuyez sur la touche  ou la touche  du volant pour sélectionner le menu *Régla*.
  - ▶ Appuyez sur la touche  ou la touche  pour sélectionner le sous-menu *Chauffage*.
- ▶ Appuyez sur  pour confirmer.  
Le réglage sélectionné apparaît.
- ▶ Appuyez sur  pour confirmer.
  - ▶ Appuyez sur la touche  ou la touche  pour sélectionner une des 3 heures de départ ou *Présélection désact.* (pas d'horaire de marche programmée activé).
- ▶ Appuyez sur  pour confirmer.  
Lorsque vous sélectionnez une heure de départ, le voyant orange incorporé à la touche du chauffage additionnel s'allume.

## Modification de l'heure de départ

- ▶ Appuyez sur la touche  ou la touche  du volant pour sélectionner le menu *Régla*.
  - ▶ Appuyez sur la touche  ou la touche  pour sélectionner le sous-menu *Chauffage*.
- ▶ Appuyez sur  pour confirmer.  
Le réglage sélectionné apparaît.
- ▶ Appuyez sur  pour confirmer.
  - ▶ Appuyez sur la touche  ou la touche  pour sélectionner *Modifier A*, *Modifier B* ou *Modifier C*.
- ▶ Appuyez sur  pour confirmer.  
Vous pouvez modifier l'heure de départ.
- ▶ Appuyez sur la touche  ou la touche  pour sélectionner l'affichage à modifier (nombre des heures ou des minutes).
  - ▶ Appuyez sur la touche  ou la touche  pour régler l'affichage sélectionné.
- ▶ Appuyez sur la touche  pour enregistrer votre saisie.

Le voyant orange incorporé à la touche du chauffage additionnel s'allume.









## Confort

### Activation et désactivation de l'aide à la montée et à la descente

#### ATTENTION









Lorsque l'aide à la montée et à la descente est active, le volant se déplace. Les occupants pourraient alors être coincés. Par conséquent, avant d'activer l'aide à la montée et à la descente, veillez à ce que personne ne puisse être coincé.

Ne laissez pas les enfants sans surveillance à l'intérieur du véhicule, même s'ils sont protégés par un système de retenue pour enfants. Ils pourraient ouvrir la porte du conducteur, activer involontairement l'aide à la montée et à la descente et être coincés.

- ▶ Appuyez sur la touche  ou la touche  du volant pour sélectionner le menu *Régl.*
  - ▶ Appuyez sur la touche  ou la touche  pour sélectionner le sous-menu *Confort*.
- ▶ Appuyez sur  pour confirmer.
  - ▶ Appuyez sur la touche  ou la touche  pour sélectionner la fonction *Aide à la montée*.  
Si la fonction *Aide à la montée* est activée, le volant du véhicule est affiché en rouge sur le visuel multifonction.
- ▶ Appuyez sur la touche  pour modifier le réglage.

Pour de plus amples informations sur l'aide à la montée et à la descente, voir [Plus de détails](#).

### Activation et désactivation de l'ajustement des ceintures de sécurité









- ▶ Appuyez sur la touche  ou la touche  du volant pour sélectionner le menu *Régl.*
  - ▶ Appuyez sur la touche  ou la touche  pour sélectionner le sous-menu *Confort*.
- ▶ Appuyez sur  pour confirmer.
  - ▶ Appuyez sur la touche  ou la touche  pour sélectionner la fonction *Ajustem. ceinture*.  
Si la fonction *Ajustem. ceinture* est activée, la ceinture de sécurité est affichée en rouge sur le visuel multifonction.
- ▶ Appuyez sur la touche  pour modifier le réglage.

Pour de plus amples informations sur l'ajustement des ceintures, voir [Plus de détails](#).

### Activation et désactivation du rabattement des rétroviseurs extérieurs lors du verrouillage

Cette fonction est uniquement disponible sur les véhicules équipés de la fonction Mémoires [Plus de détails](#).

Si la fonction *Rabatt. au verrouill.* est activée, les rétroviseurs extérieurs se rabattent lors du verrouillage du véhicule. Les rétroviseurs extérieurs se déploient si vous déverrouillez le véhicule et ouvrez une porte.

- ▶ Appuyez sur la touche  ou la touche  du volant pour sélectionner le menu *Régl.*
  - ▶ Appuyez sur la touche  ou la touche  pour sélectionner le sous-menu *Confort*.
- ▶ Appuyez sur  pour confirmer.
  - ▶ Appuyez sur la touche  ou la touche  pour sélectionner la fonction *Rabatt. au verrouill.*  
Si la fonction *Rabatt. au verrouill.* est activée, le rétroviseur extérieur du véhicule est affiché en rouge sur le visuel multifonction.
- ▶ Appuyez sur la touche  pour modifier le réglage.



### ① Rabattement et déploiement des rétroviseurs extérieurs

Si vous avez activé la fonction *Rabatt. au verrouill.* et rabattez ensuite les rétroviseurs extérieurs avec la touche ①, ceux-ci ne se déploient pas automatiquement [Plus de détails](#).

Vous ne pouvez les déployer qu'en appuyant sur la touche ①.

### Retour aux réglages d'usine

- ▶ Appuyez sur la touche ◀ ou la touche ▶ du volant pour sélectionner le menu *Régl.*
  - ▶ Appuyez sur la touche ▼ ou la touche ▲ pour sélectionner le sous-menu *Réglages d'usine*.
- ▶ Appuyez sur **OK** pour confirmer.
 

La fonction *Remettre à zéro tous les réglages?* apparaît.
- ▶ Appuyez sur la touche ▼ ou la touche ▲ pour sélectionner *Non* ou *Oui*.
- ▶ Appuyez sur la touche **OK** pour confirmer la sélection.
 

Si vous avez sélectionné *Oui*, un message de confirmation apparaît sur le visuel multifonction.

Pour des raisons de sécurité, tous les réglages d'usine ne sont pas repris : la fonction *Limite (pneus hiver)* du SPEEDTRONIC permanent ne peut être réglée que dans le sous-menu *Véhicule*. Si vous voulez remettre à zéro la fonction *Eclairage de jour* du sous-menu *Eclairage*, tournez la clé en position 1 dans le contacteur d'allumage.

### Menu AMG (véhicules AMG)

#### Affichages AMG



- ① Tachymètre numérique
- ② Indicateur du rapport engagé
- ③ Indicateur de montée des rapports
- ④ Température de l'huile moteur
- ⑤ Température du liquide de refroidissement
- ⑥ Affichage du statut de la fonction ECO de démarrage et d'arrêt automatiques du moteur [Plus de détails](#)

- ▶ Appuyez sur la touche ◀ ou la touche ▶ du volant pour sélectionner le menu *AMG*.

Le message de montée des rapports *UP* ③ vous indique que le moteur a atteint la plage de surrégime dans le programme de conduite manuel. Le message *UP* ③ masque les autres messages sur le visuel multifonction jusqu'à ce que vous ayez monté le rapport.

La température de l'huile moteur est affichée en bleu tant que la température de l'huile moteur est inférieure à 80 °C. Evitez pendant ce temps de solliciter la pleine puissance du moteur.

### SETUP

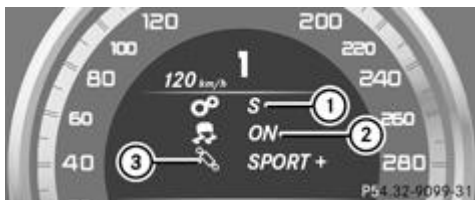

- ① Programme de conduite (C/S/S+/M)
- ② Mode ESP® (ON/OFF) ou SPORT handling mode (SPORT)
- ③ Réglage de la suspension (COMFORT/SPORT/SPORT +)

Le menu SETUP vous indique le programme de conduite, le mode ESP® (régulation du comportement dynamique) et le réglage de la suspension.

- ▶ Appuyez sur la touche ou la touche du volant pour sélectionner le menu AMG.
  - ▶ Appuyez sur la touche autant de fois qu'il est nécessaire pour faire apparaître le menu SETUP.
  - ou
  - ▶ Appuyez sur la touche AMG qui se trouve sur la console centrale [Plus de détails.](#)

## Chronomètre de course RACETIMER

### Affichage et démarrage du chronomètre de course RACETIMER



- ① Tour
- ② Chronomètre de course RACETIMER

Vous pouvez démarrer le chronomètre si le moteur tourne ou si la clé se trouve en position **2** dans le contacteur d'allumage.

- ▶ Appuyez sur la touche ou la touche du volant pour sélectionner le menu AMG.
  - ▶ Appuyez sur la touche autant de fois qu'il est nécessaire pour faire apparaître le chronomètre.
  - ▶ **Démarrage** : appuyez sur la touche pour démarrer le chronomètre.

### Affichage d'un temps intermédiaire



- ▶ Appuyez sur la touche ou la touche pour sélectionner *Interm. Time*.
  - ▶ Appuyez sur pour confirmer.
 Le temps intermédiaire est affiché pendant 5 secondes.

### Démarrage d'un nouveau tour



- ① Chronomètre de course RACETIMER

② Temps au tour le plus rapide (Best Lap)

③ Tour

▶ Appuyez sur **OK** pour confirmer *New Lap*.

**i** Vous pouvez mémoriser 16 tours au maximum. Le 16e tour s'arrête uniquement avec *Finish Lap*.

### Arrêt du chronomètre de course RACETIMER



- ▶ Appuyez sur la touche **STOP** qui se trouve sur le volant.
- ▶ Appuyez sur **OK** pour confirmer YES.

Si vous arrêtez le véhicule et que vous tournez la clé en position 1 dans le contacteur d'allumage, le chronomètre interrompt le chronométrage. Si vous tournez la clé en position 2 ou 3 dans le contacteur d'allumage et que vous confirmez *Start* en appuyant sur **OK**, le chronométrage reprend.

### Remise à zéro du tour actuel

- ▶ Arrêtez le chronomètre de course RACETIMER.
- ▶ Appuyez sur la touche **◀** ou la touche **▶** pour sélectionner *Reset Lap*.
- ▶ Appuyez sur la touche **OK** pour remettre le temps au tour à zéro.

### Effacement de tous les tours



Si vous arrêtez le moteur, le chronomètre est remis à zéro au bout de 30 secondes. Tous les tours sont effacés.

Vous devez effacer l'ensemble des tours : il est impossible d'effacer seulement 1 tour. Lorsque vous avez chronométré 16 tours, vous n'avez pas besoin de remettre le tour actuel à zéro.

- ▶ Remettez à zéro le tour actuel.
- ▶ Appuyez sur **OK** pour confirmer *Reset*.  
Le message *Reset Race Timer* apparaît sur le visuel multifonction.
- ▶ Appuyez sur la touche **▼** pour sélectionner Yes, puis confirmez avec **OK**.  
Tous les tours sont effacés.

### Analyse globale



① Analyse globale du chronomètre de course RACETIMER

② Temps de trajet total

- ③ Vitesse moyenne
- ④ Distance totale parcourue
- ⑤ Vitesse maximale

Cette fonction apparaît uniquement si vous mémorisez au moins 1 tour et si vous arrêtez le chronomètre.

- ▶ Appuyez sur la touche ◀ ou la touche ▶ du volant pour sélectionner le menu *AMG*.
- ▶ Appuyez sur la touche ▲ autant de fois qu'il est nécessaire pour faire apparaître l'analyse globale.

### Analyse par tour



- ① Tour
- ② Temps au tour
- ③ Vitesse moyenne au tour
- ④ Longueur du tour
- ⑤ Vitesse maximale pour le tour

Cette fonction apparaît uniquement si vous mémorisez au moins 2 tours et si vous arrêtez le chronomètre.

- ▶ Appuyez sur la touche ◀ ou la touche ▶ du volant pour sélectionner le menu *AMG*.
- ▶ Appuyez sur la touche ▲ autant de fois qu'il est nécessaire pour faire apparaître l'analyse par tour.  
Chaque tour est affiché dans un sous-menu propre. Vous pouvez identifier le tour le plus rapide par le clignotement du symbole ①.
- ▶ Appuyez sur la touche ▲ ou la touche ▼ pour sélectionner l'analyse pour un autre tour.

---

### Notes de bas de page

Date de l'impression:

22.07.2012

Notice d'utilisation interactive [Approfondissement | Ordinateur de bord et affichages | Menus et sous-menus]

Edition: ÄJ 2012-1a

Remarque : la notice d'utilisation en ligne correspond toujours à la dernière version disponible. D'éventuels écarts par rapport à votre véhicule ne sont cependant pas à exclure dans la mesure où Mercedes-Benz adapte en permanence ses véhicules à une technologie en constante évolution et en modifie régulièrement la forme et l'équipement. Notez que cette version en ligne ne remplace en aucun cas la notice d'utilisation imprimée qui vous a été remise avec le véhicule.

Date de l'impression:

22.07.2012

Notice d'utilisation interactive [Approfondissement | Ordinateur de bord et affichages | Messages sur le visuel]

Edition: ÄJ 2012-1a

Remarque : la notice d'utilisation en ligne correspond toujours à la dernière version disponible. D'éventuels écarts par rapport à votre véhicule ne sont cependant pas à exclure dans la mesure où Mercedes-Benz adapte en permanence ses véhicules à une technologie en constante évolution et en modifie régulièrement la forme et l'équipement. Notez que cette version en ligne ne remplace en aucun cas la notice d'utilisation imprimée qui vous a été remise avec le véhicule.

## Messages sur le visuel

### Contenu

- Introduction
- Systèmes de sécurité
- Eclairage
- Moteur
- Systèmes d'aide à la conduite
- Pneus
- Véhicule
- Clé

## Introduction

### Remarques générales

Les messages apparaissent sur le visuel multifonction.

Les messages comportant une représentation graphique peuvent être représentés de manière simplifiée dans la notice d'utilisation et différer de l'affichage apparaissant sur le visuel multifonction.

Suivez les instructions données dans les messages et tenez compte des remarques supplémentaires qui figurent dans la présente notice d'utilisation.

Certains messages sont accompagnés d'un signal sonore d'alerte ou d'une tonalité continue.

Lorsque vous coupez le contact, tous les messages sont effacés, à l'exception de ceux à haut niveau de priorité. Ces derniers ne sont supprimés qu'une fois que la cause des défauts a été éliminée.

Lorsque vous arrêtez le véhicule, tenez compte des remarques relatives

- à la fonction HOLD [Plus de détails](#)
- au stationnement [Plus de détails](#)

### Masquage des messages sur le visuel





- Pour masquer le message, appuyez sur la touche **OK** ou la touche  du volant. Le message est masqué.

Les messages à haut niveau de priorité apparaissent en rouge sur le visuel multifonction. Certains messages à haut niveau de priorité ne peuvent pas être masqués.

Ils restent affichés sur le visuel multifonction jusqu'à ce que la cause des défauts ait été éliminée.

### Mémoire des messages











L'ordinateur de bord transfère certains messages dans la **mémoire des messages**. Vous pouvez prendre connaissance des messages :

- Appuyez sur la touche  ou la touche  du volant pour sélectionner le menu *Mainten.*  
Si des messages sont mémorisés, le message suivant, par exemple, apparaît sur le visuel multifonction : *2 messages.*
- Appuyez sur la touche  ou la touche  pour sélectionner l'entrée, par exemple : *2 messages.*

► Appuyez sur  pour confirmer.

► Appuyez sur la touche  ou la touche  pour faire défiler les messages sur le visuel.

## Systemes de sécurité

| Afficher les messages  | Les causes possibles/conséquences et ► solutions   |
|--|--|
|  <p><i>pas dispo. pr l'instant cf. notice d'utilisation</i></p> | <p>L'ABS (système antiblocage de roues), l'ESP® (régulation du comportement dynamique), le BAS (freinage d'urgence assisté), le système PRE-SAFE®, la fonction HOLD et l'aide au démarrage en côte ne sont pas disponibles pour le moment.</p> <p>Il se peut que les feux stop adaptatifs, le BAS PLUS et le frein PRE-SAFE® soient également en panne.</p> <p>En outre, les voyants d'alerte ,  et  qui se trouvent sur le combiné d'instruments sont allumés.</p> <p>Le système ATTENTION ASSIST est désactivé.</p> <p>Causes possibles :</p> <ul style="list-style-type: none"><li>• L'autodiagnostic n'est pas encore terminé.</li><li>• Il se peut que la tension du réseau de bord soit trop basse.</li></ul> <p> <b>ATTENTION</b></p> <p>Le système de freinage continue de fonctionner avec son efficacité normale, mais sans les fonctions indiquées ci-dessus. Les roues peuvent alors se bloquer, par exemple en cas de freinage à fond.</p> <p>La manœuvrabilité et le comportement au freinage du véhicule sont fortement compromis. La distance de freinage peut s'allonger dans les situations de freinage d'urgence.</p> <p>Si l'ESP® n'est pas opérationnel, il ne peut pas stabiliser la trajectoire du véhicule.</p> <p>Le risque de dérapage et d'accident augmente.</p> <p>► Parcourez un bref trajet légèrement sinueux à plus de 20 km/h en roulant prudemment.<br/>Si le message disparaît, cela signifie que les fonctions indiquées ci-dessus sont de nouveau disponibles.</p> <p>Si le message reste affiché :</p> <p>► Continuez de rouler prudemment.<br/>► Rendez-vous dans un atelier qualifié.</p> |
|  <p><i>ne fonctionnent pas cf. notice d'utilisation</i></p>   | <p>L'ABS, l'ESP®, le BAS, le système PRE-SAFE®, la fonction HOLD et l'aide au démarrage en côte ne sont pas disponibles en raison d'un défaut.</p> <p>Il se peut que les feux stop adaptatifs, le BAS PLUS et le frein PRE-SAFE® soient également en panne.</p> <p>En outre, les voyants d'alerte , ,  et  qui se trouvent sur le combiné d'instruments sont allumés.</p> <p>Le système ATTENTION ASSIST est désactivé.</p> <p> <b>ATTENTION</b></p> <p>Le système de freinage continue de fonctionner avec son efficacité normale, mais sans</p>   |

## Afficher les messages



ne fonctionne pas cf. notice d'utilisation



ne fonctionnent pas cf. notice d'utilisation

## Les causes possibles/conséquences et ► solutions

les fonctions indiquées ci-dessus. Les roues peuvent alors se bloquer, par exemple en cas de freinage à fond.

La manœuvrabilité et le comportement au freinage du véhicule sont fortement compromis. La distance de freinage peut s'allonger dans les situations de freinage d'urgence.

Si l'ESP® n'est pas opérationnel, il ne peut pas stabiliser la trajectoire du véhicule.

Le risque de dérapage et d'accident augmente.

- Continuez de rouler prudemment.
- Rendez-vous immédiatement dans un atelier qualifié.

L'ESP®, le BAS, le système PRE-SAFE®, la fonction HOLD et l'aide au démarrage en côte ne sont pas disponibles en raison d'un défaut.

Il se peut que les feux stop adaptatifs, le BAS PLUS et le frein PRE-SAFE® soient également en panne.

En outre, les voyants d'alerte  et  qui se trouvent sur le combiné d'instruments sont allumés.

L'autodiagnostic n'est pas encore terminé, par exemple.

Le système ATTENTION ASSIST est désactivé.

### ATTENTION

Le système de freinage continue de fonctionner avec son efficacité normale, mais sans les fonctions indiquées ci-dessus.

La distance de freinage peut alors s'allonger dans les situations de freinage d'urgence.

Si l'ESP® n'est pas opérationnel, il ne peut pas stabiliser la trajectoire du véhicule.

Le risque de dérapage et d'accident augmente.

- Parcourez un bref trajet légèrement sinueux à plus de 20 km/h en roulant prudemment.
- Si le message disparaît, cela signifie que les fonctions indiquées ci-dessus sont de nouveau disponibles.

Si le message reste affiché :

- Continuez de rouler prudemment.
- Rendez-vous dans un atelier qualifié.

L'EBD (répartiteur électronique de freinage), l'ABS, l'ESP®, le BAS, le système PRE-SAFE®, la fonction HOLD et l'aide au démarrage en côte ne sont pas disponibles en raison d'un défaut.

Il se peut que les feux stop adaptatifs, le BAS PLUS et le frein PRE-SAFE® soient également en panne.

En outre, les voyants d'alerte ,  et  qui se trouvent sur le combiné d'instruments sont allumés et un signal d'alerte retentit.

### ATTENTION

Le système de freinage continue de fonctionner avec son efficacité normale, mais sans les fonctions indiquées ci-dessus. Les roues avant et arrière peuvent alors se bloquer,

## Afficher les messages



*Desserer frein stationnement*



*Contrôler niveau liquide de frein*



*Usure garnitures de frein*

**PRE-SAFE**

*ne fonctionne pas cf. notice d'utilisation*

**PRE-SAFE**

*Fonctionnement limité momentanément cf. notice d'utilisation*

## Les causes possibles/conséquences et ► solutions

par exemple en cas de freinage à fond.

La manœuvrabilité et le comportement au freinage du véhicule sont fortement compromis. La distance de freinage peut s'allonger dans les situations de freinage d'urgence.

Si l'ESP® n'est pas opérationnel, il ne peut pas stabiliser la trajectoire du véhicule.

Le risque de dérapage et d'accident augmente.

- Continuez de rouler prudemment.
- Rendez-vous immédiatement dans un atelier qualifié.

Vous roulez avec le frein de stationnement serré. En outre, un signal d'alerte retentit.

- Desserrez le frein de stationnement.

Il n'y a pas suffisamment de liquide de frein dans le réservoir.

En outre, le voyant rouge d'alerte  qui se trouve sur le combiné d'instruments est allumé et un signal d'alerte retentit.

### **ATTENTION**

Il se peut que l'effet de freinage diminue.

Il y a risque d'accident.

- Arrêtez-vous immédiatement en tenant compte des conditions de circulation. Ne continuez pas de rouler !
- Immobilisez le véhicule pour qu'il ne puisse pas se mettre à rouler [Plus de détails](#).
  - Prenez contact avec un atelier qualifié.
    - Ne faites pas l'appoint de liquide de frein. Le défaut n'en serait pas éliminé pour autant.

Les garnitures de frein ont atteint la limite d'usure.

- Rendez-vous dans un atelier qualifié.

Certaines fonctions importantes du système PRE-SAFE® sont en panne. Tous les autres systèmes de protection des occupants, tels que les airbags, restent disponibles.

- Rendez-vous immédiatement dans un atelier qualifié.

Le frein PRE-SAFE® n'est momentanément pas opérationnel. Causes possibles :

- Son fonctionnement est perturbé par de fortes précipitations.
- Les capteurs intégrés dans la grille de calandre et dans les pare-chocs sont encrassés.
- Le système de capteurs radar n'est momentanément pas opérationnel, par exemple en raison du rayonnement électromagnétique à proximité des émetteurs de radio et de télévision ou d'autres sources de rayonnement.
- Véhicules AMG : l'ESP® est désactivé.
- La température du système n'est pas située dans la plage de température de service.
- La tension du réseau de bord est trop basse.

Le message disparaît dès que la situation ne correspond plus à l'une des causes indiquées ci-dessus.

## Afficher les messages

### PRE-SAFE

Fonctionnement limité cf. notice d'utilisation



Système retenue Défaut Aller à l'atelier



avant gauche Défaut Aller à l'atelier  
ou avant droit Défaut Aller à l'atelier

## Les causes possibles/conséquences et ► solutions

Le frein PRE-SAFE® peut de nouveau fonctionner.

Si le message ne disparaît pas :

- Arrêtez-vous en tenant compte des conditions de circulation.
  - Immobilisez le véhicule pour qu'il ne puisse pas se mettre à rouler [Plus de détails.](#)
    - Nettoyez les capteurs qui se trouvent dans la grille de calandre et dans les pare-chocs [Plus de détails.](#)
- Redémarrez le moteur.
  - Véhicules AMG : réactivez l'ESP® [Plus de détails.](#)

Le frein PRE-SAFE® n'est pas disponible en raison d'un défaut. Il se peut que le BAS PLUS ou l'alerte de distance soit également en panne.

- Rendez-vous dans un atelier qualifié.

L'affichage du symbole sur le visuel multifonction vous indique que la ceinture d'un siège arrière est bouclée.

Pour de plus amples informations sur l'indicateur de statut des ceintures de sécurité arrière, voir [Plus de détails.](#)

L'affichage du symbole sur le visuel multifonction vous indique que la ceinture d'un siège arrière n'est pas bouclée.

### ATTENTION

Une ceinture de sécurité mal positionnée ou mal bouclée ne peut pas assurer la fonction de protection prévue.

Le risque de blessure augmente.

- Si nécessaire, invitez les passagers arrière à boucler leur ceinture [Plus de détails.](#)

Pour de plus amples informations sur l'indicateur de statut des ceintures de sécurité arrière, voir [Plus de détails.](#)

Les systèmes de retenue supplémentaires (SRS) sont en panne. En outre, le voyant d'alerte  qui se trouve sur le combiné d'instruments est allumé.

### ATTENTION

Les airbags et les rétracteurs de ceinture peuvent se déclencher de manière intempestive ou ne pas se déclencher en cas d'accident.





Le risque de blessure augmente.

- Rendez-vous dans un atelier qualifié.

Pour de plus amples informations sur le SRS, voir [Plus de détails.](#)

Les systèmes de retenue supplémentaires (SRS) avant gauches ou droits sont en panne. En outre, le voyant d'alerte  qui se trouve sur le combiné d'instruments est allumé.



### ATTENTION

| Afficher les messages  | Les causes possibles/conséquences et ► solutions   |
|--|--|
|  <p>arrière gauche Défaut Aller à l'atelier<br/>ou arrière droit Défaut Aller à l'atelier</p>         | <p>Les airbags et les rétracteurs de ceinture peuvent se déclencher de manière intempestive ou ne pas se déclencher en cas d'accident.</p> <p>Le risque de blessure augmente.</p> <p>► Rendez-vous dans un atelier qualifié.</p> <p><b>ATTENTION</b></p> <p>Les airbags et les rétracteurs de ceinture peuvent se déclencher de manière intempestive ou ne pas se déclencher en cas d'accident.</p> <p>Le risque de blessure augmente.</p> <p>Les systèmes de retenue supplémentaires (SRS) au niveau de la place arrière gauche ou droite sont en panne. En outre, le voyant d'alerte  qui se trouve sur le combiné d'instruments est allumé.</p> <p>► Rendez-vous dans un atelier qualifié.</p> |
|  <p>Airbag rideau gauche Défaut Aller à l'atelier ou Airbag rideau droit Défaut Aller à l'atelier</p> | <p>L'airbag rideau gauche ou droit est en panne.</p> <p>En outre, le voyant d'alerte  qui se trouve sur le combiné d'instruments est allumé.</p> <p><b>ATTENTION</b></p> <p>L'airbag rideau gauche ou droit peut se déclencher de manière intempestive ou ne pas se déclencher en cas d'accident.</p> <p>Le risque de blessure augmente.</p> <p>► Rendez-vous dans un atelier qualifié.</p>   |

## Eclairage



Messages sur le visuel relatifs aux diodes électroluminescentes :  
Ce message apparaît uniquement si toutes les diodes sont défectueuses.

| Afficher les messages  | Les causes possibles/conséquences et ► solutions  |
|--|---|
|  <p>Eclairage intersection gauche ou Eclairage intersection droit</p> | <p>L'éclairage d'intersection gauche ou droit est défectueux.</p> <p>► Vérifiez que l'ampoule peut être remplacée <a href="#">Plus de détails.</a><br/>ou<br/>► Rendez-vous dans un atelier qualifié.</p> |
|  <p>Feu croisement gauche ou Feu croisement droit</p>                 | <p>Le feu de croisement gauche ou droit est défectueux.</p> <p>► Vérifiez que l'ampoule peut être remplacée <a href="#">Plus de détails.</a><br/>ou<br/>► Rendez-vous dans un atelier qualifié.</p>       |

## Afficher les messages



*Clignotant arrière gauche ou Clignotant arrière droit*



*Clignotant avant gauche ou Clignotant avant droit*



*Clignotant rétroviseur gauche ou Clignotant rétroviseur droit*



*3e feu stop*



*Feu stop/arrière gauche ou Feu stop/arrière droit*



*Feu route gauche ou Feu route droit*



*Feu antibrouillard arrière*



*Feu stationnement avant gauche ou Feu stationnement avant droit*



*Feu recul gauche ou Feu recul droit*

## Les causes possibles/conséquences et ► solutions

Le clignotant arrière gauche ou droit est défectueux.

- Vérifiez que l'ampoule peut être remplacée [Plus de détails.](#)  
ou
- Rendez-vous dans un atelier qualifié.

Le clignotant avant gauche ou droit est défectueux.

- Vérifiez que l'ampoule peut être remplacée [Plus de détails.](#)  
ou
- Rendez-vous dans un atelier qualifié.

Le clignotant dans le rétroviseur extérieur gauche ou droit est défectueux.

- Vérifiez que l'ampoule peut être remplacée [Plus de détails.](#)  
ou
- Rendez-vous dans un atelier qualifié.

Le 3e feu stop est défectueux.

- Vérifiez que l'ampoule peut être remplacée [Plus de détails.](#)  
ou
- Rendez-vous dans un atelier qualifié.

Le feu stop/feu arrière gauche ou droit est défectueux.

- Vérifiez que l'ampoule peut être remplacée [Plus de détails.](#)  
ou
- Rendez-vous dans un atelier qualifié.

Le feu de route gauche ou droit est défectueux.

- Vérifiez que l'ampoule peut être remplacée [Plus de détails.](#)  
ou
- Rendez-vous dans un atelier qualifié.

Le feu antibrouillard arrière est défectueux.





- Vérifiez que l'ampoule peut être remplacée [Plus de détails.](#)  
ou
- Rendez-vous dans un atelier qualifié.

Le feu de position ou le feu de stationnement avant gauche ou droit est défectueux.

- Vérifiez que l'ampoule peut être remplacée [Plus de détails.](#)  
ou
- Rendez-vous dans un atelier qualifié.

Le feu de recul gauche ou droit est défectueux.

- Vérifiez que l'ampoule peut être remplacée [Plus de détails.](#)  
ou

| Afficher les messages   | Les causes possibles/conséquences et ► solutions  |
|---|---|
| <br><i>Eclairage de jour gauche ou Eclairage de jour droit</i> | <p>► Rendez-vous dans un atelier qualifié.</p> <p>L'éclairage de jour gauche ou droit est défectueux.</p> <p>► Vérifiez que l'ampoule peut être remplacée <a href="#">Plus de détails.</a><br/>ou</p> <p>► Rendez-vous dans un atelier qualifié.</p>  |
| <br><i>Intell. Light System ne fonctionne pas</i>              | <p>L'Intelligent Light System est défectueux. Le système d'éclairage continue de fonctionner sans l'Intelligent Light System.</p> <p>► Rendez-vous dans un atelier qualifié.</p>  |
| <br><i>Défaut cf. notice d'utilisation</i>                     | <p>L'éclairage extérieur est en panne.</p> <p>► Rendez-vous dans un atelier qualifié.</p>   |
| <br><i>Allumage feux automatique ne fonctionne pas</i>         | <p>Le capteur de luminosité est défectueux.</p> <p>► Rendez-vous dans un atelier qualifié.</p>  |
| <br><i>Eteindre les feux</i>                                   | <p>L'éclairage est allumé alors que vous quittez le véhicule. En outre, un signal d'alerte retentit.</p> <p>► Tournez le commutateur d'éclairage sur <b>AUTO</b>.</p>   |
| <i>Assistant adapt. feux route ne fonctionne pas</i>  | <p>L'assistant adaptatif des feux de route est défectueux.</p> <p>► Rendez-vous dans un atelier qualifié.</p>   |
| <i>Assistant adapt. feux route pas dispo. pr l'instant cf. notice d'utilisation</i>   | <p>L'assistant adaptatif des feux de route est désactivé et il n'est momentanément pas opérationnel. Causes possibles :</p> <ul style="list-style-type: none"> <li>• Le pare-brise est encrassé dans le champ de la caméra.</li> <li>• La visibilité est perturbée par de fortes précipitations ou du brouillard.</li> </ul> <p>► Nettoyez le pare-brise.</p> <p>Lorsque le système reconnaît l'entière disponibilité de la caméra, le message <i>Assistant adapt. feux route de nouveau disponible</i> apparaît sur le visuel.</p> <p>L'assistant adaptatif des feux de route peut de nouveau fonctionner.</p> |

## Moteur

| Afficher les messages   | Les causes possibles/conséquences et ► solutions   |
|---|--|
| <br><i>Faire l'appoint liquide refroid. cf. notice d'utilisation</i> | <p>Le niveau du liquide de refroidissement est trop bas.</p> <div style="border: 1px solid black; padding: 5px; margin: 10px 0;"> <p><b>!</b> Evitez les longs trajets si le niveau de liquide de refroidissement dans le circuit de refroidissement du moteur est trop bas. Sinon, vous endommagez le moteur.</p> </div> <p>► Faites l'appoint de liquide de refroidissement en tenant compte des avertissements <a href="#">Plus de détails.</a></p> |



- Si vous devez fréquemment faire l'appoint de liquide de refroidissement, faites contrôler le système de refroidissement du moteur par un atelier qualifié.

Le moteur du ventilateur est défectueux.

- Si la température du liquide de refroidissement est inférieure à 120 °C, continuez de rouler jusqu'à l'atelier qualifié le plus proche.
- Évitez dans ce cas toute charge importante du moteur (trajet en montagne, par exemple) et la circulation dans les encombrements.



Liquide refroid. S'arrêter  
Couper moteur

Le liquide de refroidissement est trop chaud.

En outre, un signal d'alerte retentit.

### ATTENTION

Ne roulez pas lorsque le moteur a subi une surchauffe. Des liquides s'étant répandus dans le compartiment moteur à la suite de fuites ou d'une mauvaise manipulation pourraient s'enflammer.

En outre, la vapeur qui s'échappe d'un moteur ayant subi une surchauffe peut provoquer de graves brûlures, même lors de la simple ouverture du capot.

Il y a risque de blessure.

- Arrêtez-vous immédiatement en tenant compte des conditions de circulation et coupez le moteur.
- Immobilisez le véhicule pour qu'il ne puisse pas se mettre à rouler [Plus de détails](#).
  - Quittez le véhicule et tenez-vous en éloigné jusqu'à ce que le moteur ait refroidi.
    - Assurez-vous que l'arrivée d'air jusqu'au radiateur du moteur n'est pas obstruée (par de la neige gelée, par exemple).
- Attendez que le message ait disparu et que la température du liquide de refroidissement soit inférieure à 120 °C avant de redémarrer le moteur. Sinon, le moteur risque d'être endommagé.
- Surveillez l'indicateur de température du liquide de refroidissement.
  - Si la température augmente de nouveau, rendez-vous immédiatement dans un atelier qualifié.

Dans des conditions de marche normales et avec une proportion de liquide de refroidissement conforme aux prescriptions, la température affichée peut atteindre 120 °C .



La batterie ne se charge plus.

En outre, un signal d'alerte retentit.







Causes possibles :

- L'alternateur est défectueux.
  - La courroie à nervures trapézoïdales est cassée.
  - La partie électronique présente un défaut.
- Arrêtez-vous immédiatement en tenant compte des conditions de circulation et coupez le moteur.
  - Immobilisez le véhicule pour qu'il ne puisse pas se mettre à rouler [Plus de détails](#).
    - Ouvrez le capot.
      - Effectuez un contrôle visuel de la courroie à nervures trapézoïdales pour voir si elle est cassée.

**Si la courroie à nervures trapézoïdales est cassée :**



Ne reprenez pas la route ! Sinon, le moteur risque de surchauffer.

| Afficher les messages   | Les causes possibles/conséquences et ► solutions   |
|---|--|
|  <p>A la station-service: contrôler niveau huile moteur</p>  | <p>► Prenez contact avec un atelier qualifié.</p> <p><b>Si la courroie à nervures trapézoïdales est en bon état :</b></p> <p>► Rendez-vous dans un atelier qualifié.</p> <p>Le niveau d'huile est descendu à la valeur minimale.</p> <p>En outre, un signal d'alerte retentit.</p> <p>► Contrôlez le niveau d'huile au plus tard au prochain ravitaillement <a href="#">Plus de détails.</a></p> <p>► Faites l'appoint si nécessaire <a href="#">Plus de détails.</a></p> <p>► Si vous devez effectuer souvent l'appoint d'huile moteur, faites contrôler le moteur par un atelier qualifié.</p> |
|  <p>A la station-service: ajouter 1 litre d'huile moteur</p> | <p>Véhicules AMG : le niveau d'huile est trop bas.</p> <p>► Contrôlez le niveau d'huile au plus tard au prochain ravitaillement <a href="#">Plus de détails.</a></p> <p>► Faites l'appoint si nécessaire <a href="#">Plus de détails.</a></p> <p>► Si vous devez effectuer souvent l'appoint d'huile moteur, faites contrôler le moteur par un atelier qualifié.</p>   |
|  <p>Réserve carburant</p>                                    | <p>Le niveau de carburant a atteint le niveau de réserve.</p> <p>Il est impossible d'utiliser le chauffage additionnel lorsque le niveau de réserve est atteint.</p> <p>► Faites le plein à la prochaine station-service.</p>  |
|    | <p>Il ne reste presque plus de carburant dans le réservoir.</p> <p>Il est impossible d'utiliser le chauffage additionnel.</p> <p>► Faites impérativement le plein à la prochaine station-service.</p>  |
|  <p>Remplacer filtre à air</p>                             | <p>Véhicules équipés d'un moteur diesel : le filtre à air du moteur est encrassé et doit être remplacé.</p> <p>► Rendez-vous dans un atelier qualifié.</p>   |
|  <p>Nettoyer filtre à carburant</p>                        | <p>Véhicules équipés d'un moteur diesel : il y a de l'eau dans le filtre à carburant. L'eau doit être vidangée.</p> <p>► Rendez-vous dans un atelier qualifié.</p>   |

## Systèmes d'aide à la conduite

| Afficher les messages   | Les causes possibles/conséquences et ► solutions   |
|---|--|
|  <p>Attention Assist: Faites une pause</p> | <p>Le système ATTENTION ASSIST a détecté, à partir de certains critères, des signes de fatigue ou un manque de vigilance croissant chez le conducteur. En outre, un signal d'alerte retentit.</p> <p>► Faites une pause si nécessaire.</p> |

**Afficher les messages****Les causes possibles/conséquences et ► solutions**

*Attention Assist ne fonctionne pas*

Pendant les longs trajets, faites à temps des pauses régulières qui vous permettent de vous reposer.

Le système ATTENTION ASSIST est en panne.

- Rendez-vous dans un atelier qualifié.



*Relèvement du véhicule...*

Le véhicule se règle sur le niveau sélectionné.



*Relèvement du véhicule... Veuillez patienter*

Le niveau du véhicule à l'arrêt est trop bas. En outre, un signal d'alerte retentit.

- Ne démarrez pas.  
Lorsque le message disparaît, c'est que le niveau du véhicule est réglé.



*STOP Véhicule trop bas*

Vous avez démarré alors que le niveau du véhicule était trop bas.

La suspension AIRMATIC règle le niveau du véhicule sur le niveau sélectionné au bout de quelques instants.

- Arrêtez-vous en tenant compte des conditions de circulation.
  - Immobilisez le véhicule pour qu'il ne puisse pas se mettre à rouler [Plus de détails](#).
- Attendez que le message disparaisse avant de démarrer.

L'AIRMATIC est défectueux. En outre, un signal d'alerte retentit.

- Ne roulez pas à plus de 80 km/h.
    - Ne braquez que légèrement. En cas de braquages trop importants, vous pourriez endommager les ailes avant ou les pneus.
  - Restez attentif aux bruits de frottement.
    - Arrêtez-vous en tenant compte des conditions de circulation et sélectionnez le niveau surélevé.
- En fonction du défaut, le niveau du véhicule peut éventuellement être relevé.
- Rendez-vous dans un atelier qualifié.



*Défaut*

L'AIRMATIC ne fonctionne que de manière limitée. La tenue de route du véhicule peut être compromise.

- Ne roulez pas à plus de 80 km/h.
  - Rendez-vous dans un atelier qualifié.

*Rappel de limitation de vitesse pas dispo. pr l'instant cf. notice d'utilisation*

Le rappel de limitation de vitesse est désactivé et il n'est momentanément pas opérationnel. Causes possibles :

- Le pare-brise est encrassé dans le champ de la caméra.
- La visibilité est perturbée par de fortes précipitations ou du brouillard.

- Nettoyez le pare-brise.

Lorsque le système reconnaît l'entière disponibilité de la caméra, le message disparaît.

Le rappel de limitation de vitesse peut de nouveau fonctionner.

## Afficher les messages

*Rappel de limitation de vitesse: pas disponible dans ce pays*

*Rappel de limitation de vitesse ne fonctionne pas*

**HOLD**

désactivé

*Capteurs radar désactivés cf. notice d'utilisation*

*Capteurs radar désactivés autom. cf. notice d'utilisation*

*Assistant trajectoire pas dispo. pr l'instant cf. notice d'utilisation ou Assistant de trajectoire actif pas dispo. pr l'instant cf. notice d'utilisation*

## Les causes possibles/conséquences et ► solutions

Le rappel de limitation de vitesse est disponible uniquement dans certains pays.

► Continuez de rouler.

Dès que vous roulez dans un pays dans lequel une homologation existe, le rappel de limitation de vitesse est de nouveau disponible.

Le rappel de limitation de vitesse est défectueux.

► Rendez-vous dans un atelier qualifié.

La fonction HOLD est désactivée. Le véhicule a dérapé.

En outre, un signal d'alerte retentit.

► Réactivez la fonction HOLD plus tard [Plus de détails.](#)

Les capteurs radar sont désactivés.

► Vérifiez si les capteurs radar peuvent être réactivés [Plus de détails.](#)

► Activez les capteurs radar [Plus de détails.](#)

Véhicules équipés d'un système de navigation : le véhicule se trouve à proximité d'une installation de radioastronomie et ne peut donc pas émettre de signal radar. Les capteurs radar se sont désactivés automatiquement [Plus de détails.](#)

Si le DISTRONIC PLUS était activé, il n'est plus disponible. En outre, un signal d'alerte retentit.

Si l'avertisseur actif d'angle mort était activé, il n'est plus disponible. En outre, les voyants orange  intégrés aux rétroviseurs extérieurs sont allumés.

Le BAS PLUS (freinage d'urgence assisté PLUS) et le frein PRE-SAFE® ne sont alors également pas disponibles.

► Continuez de rouler.

Les fonctions indiquées ci-dessus sont de nouveau disponibles dès que le véhicule est assez éloigné de l'installation de radioastronomie.

Véhicules équipés du système Becker® MAP PILOT : si le système Becker® MAP PILOT n'est pas branché, le système de capteurs radar est automatiquement désactivé.

Le BAS PLUS, le DISTRONIC PLUS, l'avertisseur actif d'angle mort et le frein PRE-SAFE® ne sont pas disponibles.

► Branchez le système Becker® MAP PILOT (voir la notice d'utilisation spécifique).

L'assistant de trajectoire ou l'assistant de trajectoire actif est désactivé et il n'est momentanément pas opérationnel. Causes possibles :

- Le pare-brise est encrassé dans le champ de la caméra.
- La visibilité est perturbée par de fortes précipitations ou du brouillard.
- Les marques de délimitation de la voie sont manquantes pendant un certain temps.
- Les marques de délimitation de la voie sont usées, sombres ou recouvertes de saleté ou de neige, par exemple.

## Afficher les messages

*Assistant trajectoire ne fonctionne pas ou Assistant de trajectoire actif ne fonctionne pas*

*Avertisseur angle mort pas dispo. pr l'instant cf. notice d'utilisation ou Avertisseur actif d'angle mort pas dispo. pr l'instant cf. notice d'utilisation*

*Avertisseur angle mort ne fonctionne pas ou Avertisseur actif d'angle mort ne fonctionne pas*

## Les causes possibles/conséquences et ► solutions

Le message disparaît dès que la situation ne correspond plus à l'une des causes indiquées ci-dessus.

L'assistant de trajectoire ou l'assistant de trajectoire actif peut de nouveau fonctionner.

Si le message ne disparaît pas :

- Arrêtez-vous en tenant compte des conditions de circulation.
  - Immobilisez le véhicule pour qu'il ne puisse pas se mettre à rouler [Plus de détails](#).
- Nettoyez le pare-brise.

L'assistant de trajectoire ou l'assistant de trajectoire actif est défectueux.

- Rendez-vous dans un atelier qualifié.

L'avertisseur d'angle mort ou l'avertisseur actif d'angle mort n'est momentanément pas opérationnel.

La liaison électrique entre la remorque et le véhicule est établie.

- Appuyez sur la touche **OK** du volant pour confirmer le message.

L'avertisseur d'angle mort ou l'avertisseur actif d'angle mort est désactivé lorsqu'une remorque est attelée.

L'avertisseur d'angle mort ou l'avertisseur actif d'angle mort n'est momentanément pas opérationnel. Causes possibles :

- Les capteurs sont encrassés.
- Son fonctionnement est perturbé par de fortes précipitations.
- La température du système de capteurs radar n'est pas située dans la plage de température de service.
- Le système de capteurs radar n'est momentanément pas opérationnel, par exemple en raison du rayonnement électromagnétique à proximité des émetteurs de radio et de télévision ou d'autres sources de rayonnement.

En outre, les voyants orange  intégrés aux rétroviseurs extérieurs sont allumés.

Le message disparaît dès que la situation ne correspond plus à l'une des causes indiquées ci-dessus.

L'avertisseur d'angle mort ou l'avertisseur actif d'angle mort peut de nouveau fonctionner.

Si le message ne disparaît pas :

- Arrêtez-vous en tenant compte des conditions de circulation.
  - Immobilisez le véhicule pour qu'il ne puisse pas se mettre à rouler [Plus de détails](#).
- Nettoyez les capteurs [Plus de détails](#).
  - Redémarrez le moteur.

L'avertisseur d'angle mort ou l'avertisseur actif d'angle mort est défectueux.

En outre, les voyants orange  intégrés aux rétroviseurs extérieurs sont allumés.

## Afficher les messages

### *Aide stationnement interrompue*

### *Aide stationnement ne fonctionne pas*

### *Aide stationnement terminée*

### *DISTRONIC PLUS désactivé*

### *DISTRONIC PLUS de nouveau disponible*

### *DISTRONIC PLUS pas disponible pour l'instant cf. notice d'utilisation*

## Les causes possibles/conséquences et ► solutions

- Rendez-vous dans un atelier qualifié.

La ceinture de sécurité du conducteur n'est pas bouclée et la porte du conducteur est ouverte.

- Répétez la manœuvre une fois la ceinture de sécurité bouclée et la porte du conducteur fermée.

Vous avez involontairement touché le volant multifonction pendant le braquage actif.

- Veillez à ne pas toucher le volant multifonction pendant le braquage actif.

L'ESP® est intervenu car le véhicule a dérapé.

- Réactivez l'aide active au stationnement ultérieurement [Plus de détails.](#)

Vous venez d'effectuer de nombreuses manœuvres.

Vous pouvez réactiver l'aide active au stationnement au bout de 10 minutes environ [Plus de détails.](#)

- Arrêtez-vous en tenant compte des conditions de circulation.
  - Arrêtez le moteur et redémarrez-le.

Si le message reste affiché :

- Rendez-vous dans un atelier qualifié.

Le PARKTRONIC est défectueux.

- Rendez-vous dans un atelier qualifié.

Le véhicule a atteint la position cible. En outre, un signal d'alerte retentit.

Le message disparaît automatiquement.

Le DISTRONIC PLUS a été désactivé [Plus de détails.](#)

En outre, un signal d'alerte retentit en cas de désactivation automatique.

Après une indisponibilité temporaire, le DISTRONIC PLUS peut de nouveau fonctionner. Vous pouvez de nouveau activer le DISTRONIC PLUS [Plus de détails.](#)

Le DISTRONIC PLUS n'est momentanément pas opérationnel. Causes possibles :

- Son fonctionnement est perturbé par de fortes précipitations.
- Les capteurs intégrés dans la grille de calandre et dans les pare-chocs sont encrassés.
- Le système de capteurs radar n'est momentanément pas opérationnel, par exemple en raison du rayonnement électromagnétique à proximité des émetteurs de radio et de télévision ou d'autres sources de rayonnement.
- La température du système n'est pas située dans la plage de température de service.

## Afficher les messages

*DISTRONIC PLUS ne fonctionne pas*

*DISTRONIC PLUS inactif*

*DISTRONIC PLUS*

*--- km/h*

*DISTRONIC PLUS et SPEEDTRONIC*

*TEMPOMAT et SPEEDTRONIC ne fonctionnent pas*

*Limite*

*--- km/h*

*TEMPOMAT*

*--- km/h*

## Les causes possibles/conséquences et ► solutions

- La tension du réseau de bord est trop basse.

En outre, un signal d'alerte retentit.

Le message disparaît dès que la situation ne correspond plus à l'une des causes indiquées ci-dessus.

Le DISTRONIC PLUS peut de nouveau fonctionner.

Si le message ne disparaît pas :

- Arrêtez-vous en tenant compte des conditions de circulation.
  - Immobilisez le véhicule pour qu'il ne puisse pas se mettre à rouler [Plus de détails](#).
- Nettoyez les capteurs qui se trouvent dans la grille de calandre et dans les pare-chocs [Plus de détails](#).
- Redémarrez le moteur.

Le DISTRONIC PLUS est défectueux.

Il se peut que le BAS PLUS et le frein PRE-SAFE® soient également en panne.

En outre, un signal d'alerte retentit.

- Rendez-vous dans un atelier qualifié.

Vous avez accéléré. Le DISTRONIC PLUS n'intervient plus.

- Retirez le pied de la pédale d'accélérateur.

Une des conditions d'activation du DISTRONIC PLUS n'est pas remplie.

- Vérifiez les conditions d'activation du DISTRONIC PLUS [Plus de détails](#).

Le DISTRONIC PLUS et le SPEEDTRONIC sont défectueux. En outre, un signal d'alerte retentit.

- Rendez-vous dans un atelier qualifié.

Le TEMPOMAT et le SPEEDTRONIC sont défectueux.

En outre, un signal d'alerte retentit.

- Rendez-vous dans un atelier qualifié.

L'activation du SPEEDTRONIC n'est pas possible lorsque vous enfoncez la pédale d'accélérateur au-delà du point de résistance (kickdown).

Une des conditions d'activation du TEMPOMAT n'est pas remplie.

Vous avez par exemple essayé de mémoriser une vitesse inférieure à 30 km/h.

- Roulez à plus de 30 km/h, si la situation le permet, et mémorisez la vitesse.
  - Contrôlez les conditions d'activation du TEMPOMAT [Plus de détails](#).

| Afficher les messages                            | Les causes possibles/conséquences et ► solutions   |
|--|--|
| <p>120 km/h</p> <p>Vitesse maximale dépassée</p> | <p>Uniquement pour certains pays : vous avez dépassé la vitesse maximale autorisée.</p> <p>En outre, le message <i>120 km/h!</i> apparaît sur le visuel multifonction.</p> <p>► Roulez plus lentement.</p> |

## Pneus

| Afficher les messages  | Les causes possibles/conséquences et ► solutions  |
|--|---|
| <p><i>Pression pneus</i></p> <p><i>Contrôler pneus</i></p>   | <p>L'avertisseur de perte de pression des pneus a détecté une forte baisse de pression.</p> <p>En outre, un signal d'alerte retentit.</p> <p> <b>ATTENTION</b></p> <p>Les pneus dont la pression est trop basse présentent les risques suivants :</p> <ul style="list-style-type: none"> <li>• Ils peuvent éclater, en particulier lorsque la charge ou la vitesse du véhicule augmentent.</li> <li>• Ils peuvent s'user de manière excessive et/ou irrégulière, ce qui peut réduire fortement leur adhérence.</li> <li>• Le comportement routier ainsi que la manœuvrabilité et le comportement au freinage du véhicule peuvent être fortement compromis.</li> </ul> <p>Il y a risque d'accident.</p> <p>► Arrêtez le véhicule sans donner de coups de volant ou de coups de frein brusques. Tenez compte des conditions de circulation.</p> <p>► Immobilisez le véhicule pour qu'il ne puisse pas se mettre à rouler <a href="#">Plus de détails</a>.</p> <p>► Contrôlez les pneus. En cas de crevaison, voir <a href="#">Plus de détails</a>.</p> <p>► Contrôlez la pression des pneus et corrigez-la si nécessaire.</p> <p>► Redémarrez l'avertisseur de perte de pression des pneus une fois la pression correcte rétablie <a href="#">Plus de détails</a>.</p> |
| <p><i>Surveillance pression pneus</i></p> <p><i>Redémarrer système après contrôle pression</i></p> | <p>Un message de l'avertisseur de perte de pression des pneus s'est affiché et le système n'a pas été redémarré depuis.</p> <p>► Rétablissez la pression correcte de tous les pneus.</p> <p>► Redémarrez l'avertisseur de perte de pression des pneus <a href="#">Plus de détails</a>.</p>  |
| <p><i>Surveillance pression pneus</i></p> <p><i>ne fonctionne pas</i></p>                          | <p>L'avertisseur de perte de pression des pneus est défectueux.</p> <p>► Rendez-vous dans un atelier qualifié.</p>  |
| <p><i>Affichage pression pneus</i></p> <p><i>quelques minutes après le départ</i></p>              | <p>Le système de contrôle de la pression des pneus mesure la pression des pneus.</p> <p>► Continuez de rouler.</p> <p>La pression des pneus est affichée sur le visuel multifonction au bout de quelques minutes de marche.</p>   |
| <p><i>Contrôle pression pneus</i></p> <p><i>ne fonctionne pas</i></p>                              | <p>Le système de contrôle de la pression des pneus est défectueux.</p> <p>► Rendez-vous dans un atelier qualifié.</p>   |

## Afficher les messages

Contrôle pression pneus ne fonctionne pas Pas de capteurs roue

Contrôler  
pneus

Attention  
pneu(s) défect.

Corriger  
pression pneus

## Les causes possibles/conséquences et ► solutions

Les roues qui ont été montées n'ont pas de capteur de pression de pneu approprié. Le système de contrôle de la pression des pneus est désactivé.

- Montez des roues munies d'un capteur approprié.  
Le système de contrôle de la pression des pneus est activé quelques minutes après le démarrage.

La pression d'un ou plusieurs pneus a fortement baissé. La position de la ou des roues concernées est indiquée sur le visuel multifonction.

En outre, un signal d'alerte retentit.

### ATTENTION

Les pneus dont la pression est trop basse présentent les risques suivants :

- Ils peuvent éclater, en particulier lorsque la charge ou la vitesse du véhicule augmentent.
- Ils peuvent s'user de manière excessive et/ou irrégulière, ce qui peut réduire fortement leur adhérence.
- Le comportement routier ainsi que la manœuvrabilité et le comportement au freinage du véhicule peuvent être fortement compromis.

Il y a risque d'accident.

- Arrêtez le véhicule sans donner de coups de volant ou de coups de frein brusques. Tenez compte des conditions de circulation.
- Immobilisez le véhicule pour qu'il ne puisse pas se mettre à rouler [Plus de détails](#).
  - Contrôlez les pneus. En cas de crevaison, voir [Plus de détails](#).
    - Contrôlez la pression des pneus [Plus de détails](#).
    - Corrigez la pression des pneus si nécessaire.

La pression d'un ou plusieurs pneus baisse brusquement. La position de la ou des roues concernées est indiquée sur le visuel multifonction.

### ATTENTION

La conduite avec un pneu dégonflé présente les risques suivants :

- Un pneu dégonflé compromet la manœuvrabilité et la capacité de freinage du véhicule.
- Vous pourriez perdre le contrôle du véhicule.
- Si vous poursuivez votre trajet avec un pneu dégonflé, celui-ci peut surchauffer et éventuellement prendre feu.

Il y a risque d'accident.

- Arrêtez le véhicule sans donner de coups de volant ou de coups de frein brusques. Tenez compte des conditions de circulation.
- Immobilisez le véhicule pour qu'il ne puisse pas se mettre à rouler [Plus de détails](#).
  - Contrôlez les pneus. En cas de crevaison, voir [Plus de détails](#).

La pression d'un ou plusieurs pneus est insuffisante ou la différence de pression entre les différents pneus est très importante.

- Contrôlez la pression des pneus à la prochaine occasion [Plus de détails](#).
  - Corrigez la pression des pneus si nécessaire.
    - Redémarrez le système de contrôle de la pression des pneus [Plus de détails](#).

## Afficher les messages

*Pas de capteurs roue*

*Contrôle pression pneus*

*pas disponible pour l'instant*



*Pression pneus Attention  
pneu(s) défectueux*



*Pression pneus Contrôler pneus*



*Corriger pression pneus*

## Les causes possibles/conséquences et ► solutions

Il n'y a pas de signal du capteur de pression de pneu au niveau d'un ou plusieurs pneus. Aucune valeur de pression n'est affichée sur le visuel multifonction au niveau du ou des pneus concernés.

- Faites remplacer le ou les capteurs de pression des pneus défectueux par un atelier qualifié.

Le système ne reçoit aucun signal des capteurs de pression des pneus en raison d'une source radioélectrique parasite. Le système de contrôle de la pression des pneus est momentanément en panne.

- Continuez de rouler.  
Le système de contrôle de la pression des pneus se réactive automatiquement dès que la cause de la défaillance est éliminée.

La pression d'un ou plusieurs pneus baisse brusquement.

En outre, un signal d'alerte retentit.



### ATTENTION

La conduite avec un pneu dégonflé présente les risques suivants :

- Un pneu dégonflé compromet la manœuvrabilité et la capacité de freinage du véhicule.
- Vous pourriez perdre le contrôle du véhicule.
- Si vous poursuivez votre trajet avec un pneu dégonflé, celui-ci peut surchauffer et éventuellement prendre feu.

Il y a risque d'accident.

- Arrêtez le véhicule sans donner de coups de volant ou de coups de frein brusques. Tenez compte des conditions de circulation.
- Immobilisez le véhicule pour qu'il ne puisse pas se mettre à rouler [Plus de détails](#).
  - Contrôlez les pneus. En cas de crevaison, voir [Plus de détails](#).

La pression d'un ou plusieurs pneus a fortement baissé.



### ATTENTION

Les pneus dont la pression est trop basse présentent les risques suivants :

- Ils peuvent éclater, en particulier lorsque la charge ou la vitesse du véhicule augmentent.
- Ils peuvent s'user de manière excessive et/ou irrégulière, ce qui peut réduire fortement leur adhérence.
- Le comportement routier ainsi que la manœuvrabilité et le comportement au freinage du véhicule peuvent être fortement compromis.

Il y a risque d'accident.



- Arrêtez le véhicule sans donner de coups de volant ou de coups de frein brusques. Tenez compte des conditions de circulation.
- Immobilisez le véhicule pour qu'il ne puisse pas se mettre à rouler [Plus de détails](#).
  - Contrôlez les pneus. En cas de crevaison, voir [Plus de détails](#).
    - Contrôlez la pression des pneus [Plus de détails](#).
    - Corrigez la pression des pneus si nécessaire.

La pression d'un ou plusieurs pneus est insuffisante ou la différence de pression entre les différents pneus est très importante.

- Contrôlez la pression des pneus à la prochaine occasion [Plus de détails](#).

|                              |  |
|------------------------------|--|
| <b>Afficher les messages</b> | <b>Les causes possibles/conséquences et ► solutions</b><br>► Corrigez la pression des pneus si nécessaire. |
|------------------------------|--|

## Véhicule

| <b>Afficher les messages</b>   | <b>Les causes possibles/conséquences et ► solutions</b>  |
|--|--|
| <i>Pour démarrer:</i><br><i>sélectionner position P ou N</i>                         | Vous avez essayé de démarrer le moteur alors que la boîte de vitesses se trouve sur <b>R</b> ou <b>D</b> .<br><br>► Mettez la boîte de vitesses sur <b>P</b> ou sur <b>N</b> .   |
| <i>Batterie de réserve</i><br><i>Défaut</i>  | La batterie de secours de la boîte de vitesses automatique ne se charge plus.<br><br>► Rendez-vous dans un atelier qualifié.   |
| <i>Pour quitter position P:</i><br><i>actionner frein</i>                            | Vous avez essayé de mettre la boîte de vitesses sur <b>D</b> , <b>R</b> ou <b>N</b> sans appuyer sur la pédale de frein.<br><br>► Appuyez sur la pédale de frein.  |
| <i>Danger: véhicule non immobilisé</i><br><i>Boîte de vitesses pas en position P</i> | La porte du conducteur est ouverte et la boîte de vitesses se trouve en position <b>R</b> , <b>N</b> ou <b>D</b> .<br><br>En outre, un signal d'alerte retentit.<br><br>► Mettez la boîte de vitesses sur <b>P</b> .<br>► Immobilisez le véhicule pour qu'il ne puisse pas se mettre à rouler <a href="#">Plus de détails</a> .  |
| <i>Aller à l'atelier</i><br><i>sans changer de rapport</i>                           | Vous ne pouvez plus modifier la position de la boîte de vitesses en raison d'une panne.<br><br>En outre, un signal d'alerte retentit.<br><br>Si la boîte de vitesses se trouve sur <b>D</b> :<br>► Rendez-vous dans un atelier qualifié sans changer la position <b>D</b> .<br><br>Si la boîte de vitesses se trouve sur <b>R</b> , <b>N</b> ou <b>P</b> :<br>► Prenez contact avec un atelier qualifié. |
| <i>Position P</i><br><i>possible seulement quand véhicule arrêté</i>                 | Le véhicule roule encore.<br><br>► Arrêtez-vous en tenant compte des conditions de circulation.<br>► Mettez la boîte de vitesses sur <b>P</b> .  |
|   | le coffre est ouvert.<br><br>► Fermez le coffre.   |
|   | le capot est ouvert. En outre, un signal d'alerte retentit.  |

**ATTENTION**

## Afficher les messages



*Dossier arrière gauche non verrouillé  
ou Dossier arrière droit non verrouillé*



*Dossier siège avant gauche non  
verrouillé ou Dossier siège avant droit  
non verrouillé*



*ne fonctionne pas Batterie faible*



*ne fonctionne pas Faire le plein*



*ne fonctionne pas cf. notice d'utilisation*



*Direction assistée Défaut cf. notice  
d'utilisation*

## Les causes possibles/conséquences et ► solutions



Le capot ouvert peut empêcher toute visibilité pendant la marche.

Il y a risque d'accident.

- Arrêtez-vous immédiatement en tenant compte des conditions de circulation.
  - Immobilisez le véhicule pour qu'il ne puisse pas se mettre à rouler [Plus de détails](#).
- Fermez le capot.

Une porte au moins est ouverte. En outre, un signal d'alerte retentit.

- Fermez toutes les portes.

Le dossier arrière gauche ou droit n'est pas verrouillé. En outre, un signal d'alerte retentit.

- Basculez le dossier vers l'arrière jusqu'à ce qu'il se verrouille.

Le dossier du siège du conducteur ou du siège du passager n'est pas verrouillé. En outre, un signal d'alerte retentit.

- Basculez le dossier vers l'arrière jusqu'à ce qu'il se verrouille.

La tension du réseau de bord est trop basse. Le chauffage additionnel s'est arrêté ou ne peut pas être mis en marche [Plus de détails](#).

- Effectuez un long trajet.  
Cela permet de recharger la batterie. Dès que la tension du réseau de bord est suffisante, le chauffage additionnel est de nouveau opérationnel.

Il n'y a pas suffisamment de carburant dans le réservoir. Vous ne pouvez pas mettre en marche le chauffage additionnel [Plus de détails](#).

- Faites le plein à la prochaine station-service.

Le chauffage additionnel est momentanément en panne ou défectueux.

- Lorsque le véhicule est à l'horizontale et après que le moteur a refroidi : effectuez 4 tentatives espacées de plusieurs minutes pour mettre en marche le chauffage additionnel [Plus de détails](#).
- Si le chauffage additionnel ne se met pas en marche : rendez-vous dans un atelier qualifié.

La direction assistée est en panne.

En outre, un signal d'alerte retentit.



### ATTENTION





Vous devez exercer une force plus importante pour diriger le véhicule.



Il y a risque d'accident.

- Contrôlez si vous êtes en mesure de diriger le véhicule.
  - **Si vous pouvez diriger le véhicule en toute sécurité** : roulez prudemment

| Afficher les messages   | Les causes possibles/conséquences et ► solutions   |
|---|--|
| <p>Téléphone No Service</p>  <p>Faire l'appoint liquide lave-glace</p> | <p>jusqu'à un atelier qualifié.</p> <p>► <b>Si vous ne pouvez pas diriger le véhicule en toute sécurité</b> : ne reprenez pas la route et contactez l'atelier qualifié le plus proche.</p> <p>Votre véhicule se trouve en dehors de la zone d'émission et de réception de l'opérateur de téléphonie mobile.</p> <p>► Attendez que l'affichage de disponibilité du téléphone portable apparaisse sur le visuel multifonction.</p> <p>Le niveau du liquide de lave-glace dans le réservoir est en dessous du niveau minimal.</p> <p>► Faites l'appoint de liquide de lave-glace <a href="#">Plus de détails.</a></p> |

## Clé

| Afficher les messages  | Les causes possibles/conséquences et ► solutions  |
|--|---|
|  <p>La clé ne correspond pas au véhicule</p>                  | <p>Vous avez introduit la mauvaise clé dans le contacteur d'allumage.</p> <p>► Utilisez la bonne clé.</p>   |
|  <p>Remplacer la clé</p>                                     | <p>La clé doit être remplacée.</p> <p>► Rendez-vous dans un atelier qualifié.</p>   |
|  <p>Remplacer piles de la clé</p>                           | <p>Les piles de la clé dotée de la fonction KEYLESS-GO sont déchargées.</p> <p>► Remplacez les piles <a href="#">Plus de détails.</a></p>   |
|  <p>Clé pas identifiée (message en rouge sur le visuel)</p> | <p>La clé dotée de la fonction KEYLESS-GO ne se trouve pas dans le véhicule.</p> <p>En outre, un signal d'alerte retentit.</p> <p>Une fois le moteur arrêté, vous ne pourrez ni verrouiller le véhicule de manière centralisée ni redémarrer le moteur.</p> <p>► Arrêtez-vous immédiatement en tenant compte des conditions de circulation.</p> <p>► Immobilisez le véhicule pour qu'il ne puisse pas se mettre à rouler <a href="#">Plus de détails.</a></p> <p>► Cherchez la clé dotée de la fonction KEYLESS-GO.</p> <p>La clé dotée de la fonction KEYLESS-GO n'est pas identifiée alors que le moteur tourne car une source radioélectrique puissante perturbe le système.</p> <p>En outre, un signal d'alerte retentit.</p> <p>► Arrêtez-vous immédiatement en tenant compte des conditions de circulation.</p> <p>► Immobilisez le véhicule pour qu'il ne puisse pas se mettre à rouler <a href="#">Plus de détails.</a></p> <p>► Introduisez la clé dans le contacteur d'allumage pour commander les fonctions du véhicule.</p> |
|  <p>Clé non identifiée (message en blanc sur le visuel)</p> | <p>La clé dotée de la fonction KEYLESS-GO ne peut pas être identifiée pour le moment.</p>   |

| Afficher les messages  | Les causes possibles/conséquences et ► solutions   |
|--|--|
| <br><i>Clé encore dans le véhicule</i>                    | <p>► Changez la clé dotée de la fonction KEYLESS-GO de place dans le véhicule.</p> <p>Si la clé dotée de la fonction KEYLESS-GO ne peut toujours pas être identifiée :</p> <p>► Introduisez la clé dans le contacteur d'allumage pour commander les fonctions du véhicule.</p> <p>La clé dotée de la fonction KEYLESS-GO a été détectée dans le véhicule au moment du verrouillage.</p> <p>► Retirez la clé dotée de la fonction KEYLESS-GO du véhicule.</p> |
| <br><i>Retirer bouton démarrage<br/>Introduire la clé</i> | <p>La clé dotée de la fonction KEYLESS-GO n'est pas identifiée.</p> <p>Le système KEYLESS-GO est momentanément en panne ou défectueux. En outre, un signal d'alerte retentit.</p> <p>► Introduisez la clé dans le contacteur d'allumage, puis tournez-la sur la position souhaitée.<br/>         ► Rendez-vous dans un atelier qualifié.</p>   |
| <br><i>Pour verrouiller: fermer les<br/>portes</i>        | <p>Une porte au moins est ouverte. En outre, un signal d'alerte retentit.</p> <p>► Fermez toutes les portes et verrouillez de nouveau le véhicule.</p>   |

## Notes de bas de page

Date de l'impression:

22.07.2012

Notice d'utilisation interactive [Approfondissement | Ordinateur de bord et affichages | Messages sur le visuel]

Edition: ÄJ 2012-1a

Remarque : la notice d'utilisation en ligne correspond toujours à la dernière version disponible. D'éventuels écarts par rapport à votre véhicule ne sont cependant pas à exclure dans la mesure où Mercedes-Benz adapte en permanence ses véhicules à une technologie en constante évolution et en modifie régulièrement la forme et l'équipement. Notez que cette version en ligne ne remplace en aucun cas la notice d'utilisation imprimée qui vous a été remise avec le véhicule.

Date de l'impression:

22.07.2012

Notice d'utilisation interactive [Approfondissement | Ordinateur de bord et affichages | Voyants de contrôle et d'alerte sur le combiné d'instruments]

Edition: ÄJ 2012-1a

Remarque : la notice d'utilisation en ligne correspond toujours à la dernière version disponible. D'éventuels écarts par rapport à votre véhicule ne sont cependant pas à exclure dans la mesure où Mercedes-Benz adapte en permanence ses véhicules à une technologie en constante évolution et en modifie régulièrement la forme et l'équipement. Notez que cette version en ligne ne remplace en aucun cas la notice d'utilisation imprimée qui vous a été remise avec le véhicule.

## Voyants de contrôle et d'alerte sur le combiné d'instruments

### Contenu

[Vue d'ensemble des voyants de contrôle et d'alerte](#)



















[Sécurité](#)

[Moteur](#)

[Systèmes d'aide à la conduite](#)



[Pneus](#)



### Vue d'ensemble des voyants de contrôle et d'alerte

|  |  |
|--|--|
|    | Feux de croisement <a href="#">Plus de détails</a>                           |
|    | Feux de position <a href="#">Plus de détails</a>                             |
|    | Feux de route <a href="#">Plus de détails</a>                                |
|    | Clignotants <a href="#">Plus de détails</a>                                  |
|    | Feu antibrouillard arrière <a href="#">Plus de détails</a>                   |
|   | Ceintures de sécurité <a href="#">Plus de détails</a>                        |
|  | Freins <a href="#">Plus de détails</a>                                       |
|  | ABS <a href="#">Plus de détails</a>  |
|  | ESP® <a href="#">Plus de détails</a>   |
|  | ESP® OFF <a href="#">Plus de détails</a>                                     |
|  | SPORT handling mode sur les véhicules AMG <a href="#">Plus de détails</a>    |
|  | SRS <a href="#">Plus de détails</a>  |
|  | Diagnostic moteur <a href="#">Plus de détails</a>                            |
|  | Réserve de carburant <a href="#">Plus de détails</a>                         |
|  | Appoint <a href="#">Plus de détails</a>                                      |
|  | Alerte de distance <a href="#">Plus de détails</a>                           |
|  | Moteur diesel : préchauffage <a href="#">Plus de détails</a>                 |
|  | Système de contrôle de la pression des pneus <a href="#">Plus de détails</a> |





### Sécurité

#### Ceintures de sécurité

| Problème   | Les causes possibles/conséquences et ► solutions   |
|--|--|
| <br>Uniquement pour certains pays : le voyant rouge d'alerte des ceintures de sécurité reste allumé pendant 6 secondes après le démarrage du moteur.  | Le voyant d'alerte des ceintures de sécurité sert à attirer l'attention du conducteur et celle du passager sur le fait qu'ils doivent boucler leur ceinture.<br><br>► Bouclez votre ceinture de sécurité <a href="#">Plus de détails</a> . |
| <br>Uniquement pour certains pays : le voyant rouge d'alerte des ceintures de sécurité reste allumé après le démarrage du moteur. En outre, un signal d'alerte retentit pendant 6 secondes maximum. | Le conducteur n'a pas bouclé sa ceinture de sécurité.<br><br>► Bouclez votre ceinture de sécurité <a href="#">Plus de détails</a> .<br>Le signal d'alerte s'arrête.  |

| Problème   | Les causes possibles/conséquences et ► solutions  |
|--|---|
|  <p>Après le démarrage du moteur, le voyant rouge d'alerte des ceintures de sécurité s'allume dès que la porte du conducteur ou celle du passager est fermée.</p> | <p>Vous ou le passager n'avez pas bouclé votre ceinture de sécurité.</p> <p>► Bouclez votre ceinture de sécurité <a href="#">Plus de détails</a>.<br/>Le voyant d'alerte s'éteint.</p> <p>Des objets se trouvent sur le siège du passager.</p> <p>► Enlevez les objets qui se trouvent sur le siège du passager et rangez-les en lieu sûr.<br/>Le voyant d'alerte s'éteint.</p>   |
|  <p>Le voyant rouge d'alerte des ceintures de sécurité clignote et un signal d'alerte périodique retentit.</p>  | <p>Vous ou le passager n'avez pas bouclé votre ceinture de sécurité. Or, vous roulez à plus de 25 km/h ou avez roulé momentanément à plus de 25 km/h.</p> <p>► Bouclez votre ceinture de sécurité <a href="#">Plus de détails</a>.<br/>Le voyant d'alerte s'éteint et le signal d'alerte périodique s'arrête.</p> <p>Des objets se trouvent sur le siège du passager. Or, vous roulez à plus de 25 km/h ou avez roulé momentanément à plus de 25 km/h.</p> <p>► Enlevez les objets qui se trouvent sur le siège du passager et rangez-les en lieu sûr.<br/>Le voyant d'alerte s'éteint et le signal d'alerte périodique s'arrête.</p> |

## Systemes de sécurité

| Problème   | Les causes possibles/conséquences et ► solutions   |
|--|--|
|  <p>Le voyant orange d'alerte des freins s'allume alors que le moteur tourne.</p>                                       | <p> <b>ATTENTION</b></p> <p>Le système de freinage est en panne et le comportement au freinage du véhicule peut se modifier.</p> <p>Il y a risque d'accident.</p> <p>► Si un message apparaît sur le visuel multifonction, tenez-en compte.</p> <ul style="list-style-type: none"> <li>► Continuez de rouler prudemment.</li> <li>► Rendez-vous dans un atelier qualifié.</li> </ul>  |
|  <p>Le voyant rouge d'alerte des freins s'allume alors que le moteur tourne. En outre, un signal d'alerte retentit.</p> | <p> <b>ATTENTION</b></p> <p>L'assistance du freinage est en panne et le comportement au freinage du véhicule peut se modifier.</p> <p>Il y a risque d'accident.</p> <ul style="list-style-type: none"> <li>► Arrêtez-vous immédiatement en tenant compte des conditions de circulation. Ne continuez pas de rouler !</li> <li>► Immobilisez le véhicule pour qu'il ne puisse pas se mettre à rouler <a href="#">Plus de détails</a>.</li> <li>► Prenez contact avec un atelier qualifié.</li> </ul> |

## Problème



Le voyant rouge d'alerte des freins s'allume alors que le moteur tourne. En outre, un signal d'alerte retentit.



Le voyant orange d'alerte ABS s'allume alors que le moteur tourne.



Le voyant orange d'alerte ABS s'allume alors que le moteur tourne.

## Les causes possibles/conséquences et ► solutions

- Tenez compte des autres messages qui apparaissent sur le visuel multifonction.

Il n'y a pas suffisamment de liquide de frein dans le réservoir.



Il se peut que l'effet de freinage diminue.

Il y a risque d'accident.

- Arrêtez-vous immédiatement en tenant compte des conditions de circulation. Ne continuez pas de rouler !
- Immobilisez le véhicule pour qu'il ne puisse pas se mettre à rouler [Plus de détails.](#)
  - Ne faites pas l'appoint de liquide de frein. Le défaut n'en serait pas éliminé pour autant.
- Prenez contact avec un atelier qualifié.
  - Tenez compte des autres messages qui apparaissent sur le visuel multifonction.

L'ABS (système antiblocage de roues) est désactivé en raison d'un défaut. Le BAS (freinage d'urgence assisté), le BAS PLUS, l'ESP® (régulation du comportement dynamique), le système PRE-SAFE®, le frein PRE-SAFE®, la fonction HOLD, l'aide au démarrage en côte et les feux stop adaptatifs, par exemple, sont également désactivés.

Le système ATTENTION ASSIST est désactivé.



Le système de freinage continue de fonctionner avec son efficacité normale, mais sans les fonctions indiquées ci-dessus. Les roues peuvent alors se bloquer, par exemple en cas de freinage à fond.

La manœuvrabilité et le comportement au freinage du véhicule sont fortement compromis. La distance de freinage peut s'allonger dans les situations de freinage d'urgence.

Si l'ESP® n'est pas opérationnel, il ne peut pas stabiliser la trajectoire du véhicule.

Le risque de dérapage et d'accident augmente.

- Tenez compte des autres messages qui apparaissent sur le visuel multifonction.
  - Continuez de rouler prudemment.
  - Rendez-vous dans un atelier qualifié.

Lorsque le calculateur ABS est défectueux, d'autres systèmes (système de navigation ou boîte de vitesses automatique, par exemple) peuvent également ne pas être disponibles.

L'ABS n'est momentanément pas disponible. Le BAS, le BAS PLUS, l'ESP®, l'EBD (répartiteur électronique de freinage), le système PRE-SAFE®, le frein PRE-SAFE®, la fonction HOLD, l'aide au démarrage en côte et les feux stop adaptatifs, par exemple, sont également désactivés.

Causes possibles :

- L'autodiagnostic n'est pas encore terminé.
- Il se peut que la tension du réseau de bord soit trop basse.

Le système ATTENTION ASSIST est désactivé.



## Problème



Le voyant orange d'alerte ABS s'allume alors que le moteur tourne. En outre, un signal d'alerte retentit.



Le voyant rouge d'alerte des freins, les voyants orange d'alerte ESP® et ESP® OFF et le voyant orange d'alerte ABS s'allument alors que le moteur tourne.

## Les causes possibles/conséquences et ► solutions

Le système de freinage continue de fonctionner avec son efficacité normale, mais sans les fonctions indiquées ci-dessus. Les roues avant et arrière peuvent alors se bloquer, par exemple en cas de freinage à fond.

La manœuvrabilité et le comportement au freinage du véhicule sont fortement compromis. La distance de freinage peut s'allonger dans les situations de freinage d'urgence.

Si l'ESP® n'est pas opérationnel, il ne peut pas stabiliser la trajectoire du véhicule.

Il y a risque d'accident.

- Parcourez un bref trajet légèrement sinueux à plus de 20 km/h en roulant prudemment.  
Si le voyant d'alerte s'éteint, cela signifie que les fonctions indiquées ci-dessus sont de nouveau disponibles.

Si le voyant d'alerte reste allumé :

- Tenez compte des autres messages qui apparaissent sur le visuel multifonction.
  - Continuez de rouler prudemment.
  - Rendez-vous dans un atelier qualifié.

L'EBD n'est pas disponible en raison d'un défaut. L'ABS, le BAS, le BAS PLUS, l'ESP®, le système PRE-SAFE®, le frein PRE-SAFE®, la fonction HOLD, l'aide au démarrage en côte et les feux stop adaptatifs, par exemple, ne sont pas disponibles non plus.

Le système ATTENTION ASSIST est désactivé.



### ATTENTION

Le système de freinage continue de fonctionner avec son efficacité normale, mais sans les fonctions indiquées ci-dessus. Les roues avant et arrière peuvent alors se bloquer, par exemple en cas de freinage à fond.

La manœuvrabilité et le comportement au freinage du véhicule sont fortement compromis. La distance de freinage peut s'allonger dans les situations de freinage d'urgence.

Si l'ESP® n'est pas opérationnel, il ne peut pas stabiliser la trajectoire du véhicule.

Le risque de dérapage et d'accident augmente.

- Tenez compte des autres messages qui apparaissent sur le visuel multifonction.
  - Continuez de rouler prudemment.
  - Rendez-vous dans un atelier qualifié.

L'ABS et l'ESP® ne sont pas disponibles en raison d'un défaut. Le BAS, le BAS PLUS, l'EBD, le système PRE-SAFE®, le frein PRE-SAFE®, la fonction HOLD, l'aide au démarrage en côte et les feux stop adaptatifs, par exemple, ne sont pas disponibles non plus.

Le système ATTENTION ASSIST est désactivé.



### ATTENTION

Le système de freinage continue de fonctionner avec son efficacité normale, mais sans les fonctions indiquées ci-dessus. Les roues avant et arrière peuvent alors se bloquer, par exemple en cas de freinage à fond.

La manœuvrabilité et le comportement au freinage du véhicule sont fortement

## Problème



Le voyant orange d'alerte ESP® clignote pendant la marche.



Le voyant orange d'alerte ESP® OFF s'allume alors que le moteur tourne.



Véhicules AMG uniquement :

Le voyant orange d'alerte du SPORT handling mode s'allume alors que le moteur tourne.



Les voyants orange d'alerte ESP® et ESP® OFF s'allument alors que le moteur tourne.

## Les causes possibles/conséquences et ► solutions

compromis. La distance de freinage peut s'allonger dans les situations de freinage d'urgence.

Si l'ESP® n'est pas opérationnel, il ne peut pas stabiliser la trajectoire du véhicule.

Le risque de dérapage et d'accident augmente.

- Tenez compte des autres messages qui apparaissent sur le visuel multifonction.
  - Continuez de rouler prudemment.
  - Rendez-vous dans un atelier qualifié.

L'ESP® ou le contrôle de motricité entre en action parce qu'il y a risque de dérapage ou qu'au moins une roue patine.

Le TEMPOMAT ou le DISTRONIC PLUS est désactivé.

- Au démarrage, n'accélérez pas plus que nécessaire.
    - Pendant la marche, diminuez la pression sur la pédale d'accélérateur.
      - Adaptez votre style de conduite aux conditions routières et météorologiques.
      - Ne désactivez pas l'ESP®.
- Exceptions : [Plus de détails.](#)

L'ESP® est désactivé.



### ATTENTION

Si l'ESP® est désactivé, il ne peut pas stabiliser la trajectoire du véhicule.

Le risque de dérapage et d'accident augmente.

- Réactivez l'ESP®.
- Exceptions : [Plus de détails.](#)
- Adaptez votre style de conduite aux conditions routières et météorologiques.

Si l'ESP® ne peut pas être activé :

- Continuez de rouler prudemment.
  - Faites contrôler l'ESP® par un atelier qualifié.

Le SPORT handling mode est activé.



### ATTENTION

Si le SPORT handling mode est activé, l'ESP® ne peut pas stabiliser la trajectoire du véhicule.

Le risque de dérapage et d'accident augmente.

- N'activez le SPORT handling mode que dans les cas décrits dans le chapitre « Activation et désactivation du SPORT handling mode » [Plus de détails.](#)

L'ESP®, le BAS, le BAS PLUS, le système PRE-SAFE®, le frein PRE-SAFE®, la fonction HOLD, l'aide au démarrage en côte et les feux stop adaptatifs ne sont pas disponibles en raison d'un défaut.

Le système ATTENTION ASSIST est désactivé.

## Problème



Les voyants orange d'alerte ESP® et ESP® OFF s'allument alors que le moteur tourne.



Le voyant rouge d'alerte des freins s'allume pendant la marche. En outre, un signal d'alerte retentit.



Le voyant rouge d'alerte SRS s'allume alors que le moteur tourne.

## Les causes possibles/conséquences et ► solutions

### ATTENTION

Le système de freinage continue de fonctionner avec son efficacité normale, mais sans les fonctions indiquées ci-dessus.

La distance de freinage peut alors s'allonger dans les situations de freinage d'urgence.

Si l'ESP® n'est pas opérationnel, il ne peut pas stabiliser la trajectoire du véhicule.

Le risque de dérapage et d'accident augmente.

- Tenez compte des autres messages qui apparaissent sur le visuel multifonction.
  - Continuez de rouler prudemment.
  - Rendez-vous dans un atelier qualifié.

L'ESP®, le BAS, le système PRE-SAFE®, la fonction HOLD et l'aide au démarrage en côte ne sont pas disponibles pour le moment.

Il se peut que les feux stop adaptatifs, le BAS PLUS et le frein PRE-SAFE® soient également en panne.

Le système ATTENTION ASSIST est désactivé.

L'autodiagnostic n'est pas encore terminé.

### ATTENTION

Le système de freinage continue de fonctionner avec son efficacité normale, mais sans les fonctions indiquées ci-dessus.

La distance de freinage peut alors s'allonger dans les situations de freinage d'urgence.

Si l'ESP® n'est pas opérationnel, il ne peut pas stabiliser la trajectoire du véhicule.

Le risque de dérapage et d'accident augmente.

- Parcourez un bref trajet légèrement sinueux à plus de 20 km/h en roulant prudemment.
  - Si le voyant d'alerte s'éteint, cela signifie que les fonctions indiquées ci-dessus sont de nouveau disponibles.

Si le voyant d'alerte reste allumé :

- Tenez compte des autres messages qui apparaissent sur le visuel multifonction.
  - Continuez de rouler prudemment.
  - Rendez-vous dans un atelier qualifié.

Vous roulez avec le frein de stationnement serré.

- Desserrez le frein de stationnement.
  - Le voyant d'alerte s'éteint et le signal d'alerte s'arrête.





Les systèmes de retenue supplémentaires (SRS) sont en panne.

### ATTENTION

Les airbags et les rétracteurs de ceinture peuvent se déclencher de manière intempestive ou ne pas se déclencher en cas d'accident.

| Problème | Les causes possibles/conséquences et ► solutions   |
|----------|--|
|          | <p>Le risque de blessure augmente.</p> <ul style="list-style-type: none"> <li>► Continuez de rouler prudemment. <ul style="list-style-type: none"> <li>► Faites immédiatement contrôler le SRS par un atelier qualifié.</li> </ul> </li> </ul> <p>Pour de plus amples informations sur le SRS, voir <a href="#">Plus de détails</a>.</p> |

## Moteur

| Problème  | Les causes possibles/conséquences et ► solutions  |
|---|---|
|  <p>Le voyant orange d'alerte de diagnostic moteur s'allume alors que le moteur tourne.</p>  | <p>Un défaut est peut-être survenu, par exemple</p> <ul style="list-style-type: none"> <li>• dans la gestion moteur</li> <li>• dans le système d'injection</li> <li>• dans le système d'échappement</li> <li>• dans le système d'allumage (véhicules équipés d'un moteur à essence)</li> <li>• dans le système d'alimentation en carburant</li> </ul> <p>Un tel défaut peut avoir pour conséquence le dépassement des seuils d'émission et le passage du moteur en mode de fonctionnement de secours.</p> <p>► Faites contrôler le véhicule dès que possible par un atelier qualifié.</p> <p>Véhicules équipés d'un moteur diesel : vous avez roulé jusqu'à ce que le réservoir soit complètement vide <a href="#">Plus de détails</a>.</p> <p>► Après avoir fait le plein, effectuez 3 ou 4 démarrages successifs du moteur.<br/>Lorsque le voyant orange d'alerte de diagnostic moteur s'éteint, cela signifie que le mode de fonctionnement de secours est quitté. Le véhicule n'a pas besoin d'être contrôlé.</p> |
|  <p>Le voyant orange d'alerte de réserve de carburant s'allume alors que le moteur tourne.</p>   | <p>Le niveau de carburant a atteint le niveau de réserve.</p> <p>Il est impossible d'utiliser le chauffage additionnel lorsque le niveau de réserve est atteint.</p> <p>► Faites le plein à la prochaine station-service.</p>   |
|  <p>Le voyant rouge d'alerte du liquide de refroidissement s'allume alors que le moteur tourne et que l'indicateur de température du liquide de refroidissement se trouve au début de l'échelle.</p> | <p>Le capteur de l'indicateur de température du liquide de refroidissement est défectueux.</p> <p>La température du liquide de refroidissement n'est plus surveillée. Si le liquide de refroidissement est trop chaud, le moteur risque d'être endommagé.</p> <ul style="list-style-type: none"> <li>► Arrêtez-vous immédiatement en tenant compte des conditions de circulation et coupez le moteur. Ne continuez pas de rouler !</li> <li>► Immobilisez le véhicule pour qu'il ne puisse pas se mettre à rouler <a href="#">Plus de détails</a>.</li> <li>► Prenez contact avec un atelier qualifié.</li> </ul>   |
|  <p>Le voyant rouge d'alerte du liquide de refroidissement</p>   | <p>Le niveau du liquide de refroidissement est trop bas.</p> <p>Si le niveau du liquide de refroidissement est correct, c'est que</p>   |

## Problème

s'allume alors que le moteur tourne.



Le voyant rouge d'alerte du liquide de refroidissement s'allume alors que le moteur tourne. En outre, un signal d'alerte retentit.

## Les causes possibles/conséquences et ► solutions

L'arrivée d'air jusqu'au radiateur du moteur est peut-être obstruée ou que le ventilateur électrique du radiateur du moteur est peut-être défectueux.

Le liquide de refroidissement est trop chaud et le moteur n'est pas suffisamment refroidi.

- Tenez compte des autres messages qui apparaissent sur le visuel multifonction.
- Arrêtez-vous immédiatement en tenant compte des conditions de circulation et coupez le moteur.
- Immobilisez le véhicule pour qu'il ne puisse pas se mettre à rouler  
[Plus de détails.](#)
- Quittez le véhicule et tenez-vous en éloigné jusqu'à ce que le moteur ait refroidi.
- Contrôlez le niveau du liquide de refroidissement et faites l'appoint en tenant compte des avertissements [Plus de détails.](#)
- Si vous devez fréquemment faire l'appoint de liquide de refroidissement, faites contrôler le système de refroidissement du moteur.
- Assurez-vous que l'arrivée d'air jusqu'au radiateur du moteur n'est pas obstruée (par de la neige gelée, par exemple).
- Attendez que la température du liquide de refroidissement soit inférieure à 120 °C avant de redémarrer le moteur. Sinon, le moteur risque d'être endommagé.
- Roulez jusqu'à l'atelier qualifié le plus proche.
  - Evitez dans ce cas toute charge importante du moteur (trajet en montagne, par exemple) et la circulation dans les encombrements.

La température du liquide de refroidissement est supérieure à 120 °C . L'arrivée d'air jusqu'au radiateur du moteur est peut-être obstruée ou le niveau du liquide de refroidissement est peut-être trop bas.



Le moteur n'est pas suffisamment refroidi et risque d'être endommagé.

Ne roulez pas lorsque le moteur a subi une surchauffe. Des liquides s'étant répandus dans le compartiment moteur à la suite de fuites ou d'une mauvaise manipulation pourraient s'enflammer.



En outre, la vapeur qui s'échappe d'un moteur ayant subi une surchauffe peut provoquer de graves brûlures, même lors de la simple ouverture du capot.

Il y a risque de blessure.



- Tenez compte des autres messages qui apparaissent sur le visuel multifonction.
- Arrêtez-vous immédiatement en tenant compte des conditions de circulation et coupez le moteur.
- Immobilisez le véhicule pour qu'il ne puisse pas se mettre à rouler  
[Plus de détails.](#)
- Quittez le véhicule et tenez-vous en éloigné jusqu'à ce que le moteur ait refroidi.
- Contrôlez le niveau du liquide de refroidissement et faites l'appoint en tenant compte des avertissements [Plus de détails.](#)
- Si vous devez fréquemment faire l'appoint de liquide de refroidissement, faites contrôler le système de refroidissement du moteur.
- Assurez-vous que l'arrivée d'air jusqu'au radiateur du moteur n'est

| Problème | Les causes possibles/conséquences et ► solutions  |
|----------|---|
|          | <p>pas obstruée (par de la neige gelée, par exemple).</p> <ul style="list-style-type: none"> <li>► Si la température du liquide de refroidissement est inférieure à 120 °C, continuez de rouler jusqu'à l'atelier qualifié le plus proche.</li> <li>► Evitez dans ce cas toute charge importante du moteur (trajet en montagne, par exemple) et la circulation dans les encombrements.</li> </ul> |

## Systemes d'aide à la conduite

| Problème   | Les causes possibles/conséquences et ► solutions  |
|--|---|
|  <p>Le voyant rouge d'alerte de distance s'allume pendant la marche.</p>  | <p>La distance par rapport au véhicule qui précède est trop faible pour la vitesse sélectionnée.</p> <ul style="list-style-type: none"> <li>► Augmentez la distance.</li> </ul>   |
|  <p>Le voyant rouge d'alerte de distance s'allume pendant la marche. En outre, un signal d'alerte retentit.</p> | <p>Vous vous rapprochez d'un véhicule ou d'un obstacle fixe sur la trajectoire probable de votre véhicule à une vitesse trop élevée.</p> <ul style="list-style-type: none"> <li>► Soyez prêt à freiner. <ul style="list-style-type: none"> <li>► Soyez particulièrement attentif aux conditions de circulation. Freinez si nécessaire ou évitez l'obstacle.</li> </ul> </li> </ul> <p>Pour de plus amples informations sur le DISTRONIC PLUS, voir <a href="#">Plus de détails</a>.</p> <p>Pour de plus amples informations sur le frein PRE-SAFE®, voir <a href="#">Plus de détails</a>.</p> |

## Pneus

| Problème   | Les causes possibles/conséquences et ► solutions   |
|--|--|
|  <p>Le voyant orange d'alerte du système de contrôle de la pression des pneus s'allume.</p> | <p>Le système de contrôle de la pression des pneus a détecté une baisse de pression dans un ou plusieurs pneus.</p> <p> <b>ATTENTION</b></p> <p>Les pneus dont la pression est trop basse présentent les risques suivants :</p> <ul style="list-style-type: none"> <li>• Ils peuvent éclater, en particulier lorsque la charge ou la vitesse du véhicule augmentent.</li> <li>• Ils peuvent s'user de manière excessive et/ou irrégulière, ce qui peut réduire fortement leur adhérence.</li> <li>• Le comportement routier ainsi que la manœuvrabilité et le comportement au freinage du véhicule peuvent être fortement compromis. Il y a risque d'accident.</li> </ul> <ul style="list-style-type: none"> <li>► Arrêtez le véhicule sans donner de coups de volant ou de coups de frein brusques. Tenez compte des conditions de circulation.</li> <li>► Immobilisez le véhicule pour qu'il ne puisse pas se mettre à rouler <a href="#">Plus de détails</a>.</li> <li>► Tenez compte des autres messages qui apparaissent sur le visuel multifonction.</li> <li>► Contrôlez les pneus. En cas de crevaison, voir <a href="#">Plus de détails</a>. <ul style="list-style-type: none"> <li>► Contrôlez la pression des pneus <a href="#">Plus de détails</a>.</li> <li>► Corrigez la pression des pneus si nécessaire.</li> </ul> </li> </ul> |

---

## Notes de bas de page

Date de l'impression:

22.07.2012

Notice d'utilisation interactive [Approfondissement | Ordinateur de bord et affichages | Voyants de contrôle et d'alerte sur le combiné d'instruments]

Edition: ÄJ 2012-1a

Remarque : la notice d'utilisation en ligne correspond toujours à la dernière version disponible. D'éventuels écarts par rapport à votre véhicule ne sont cependant pas à exclure dans la mesure où Mercedes-Benz adapte en permanence ses véhicules à une technologie en constante évolution et en modifie régulièrement la forme et l'équipement. Notez que cette version en ligne ne remplace en aucun cas la notice d'utilisation imprimée qui vous a été remise avec le véhicule.

Date de l'impression:

22.07.2012

Notice d'utilisation interactive [Approfondissement | Rangement et autres | Possibilités de rangement]

Edition: ÄJ 2012-1a

Remarque : la notice d'utilisation en ligne correspond toujours à la dernière version disponible. D'éventuels écarts par rapport à votre véhicule ne sont cependant pas à exclure dans la mesure où Mercedes-Benz adapte en permanence ses véhicules à une technologie en constante évolution et en modifie régulièrement la forme et l'équipement. Notez que cette version en ligne ne remplace en aucun cas la notice d'utilisation imprimée qui vous a été remise avec le véhicule.

## Possibilités de rangement

### Contenu

Directives de chargement  
Bacs de rangement  
Filets de rangement  
Banquette arrière fractionnable  
Arrimage des charges  
Boîte confort pour coffre EASY-PACK  
Compartment de rangement sous le plancher du coffre  
Systèmes de portage

### Directives de chargement

#### ATTENTION

Placez et immobilisez le chargement conformément aux présentes directives.

Sinon, le chargement pourrait blesser quelqu'un en cas de freinage puissant, de changement brusque de direction ou d'accident.

Vous trouverez de plus amples informations dans la section « Arrimage des charges ».

Même si les directives de chargement sont respectées, toute charge supplémentaire augmente le risque de blessure en cas d'accident.

#### ATTENTION

Veillez à ce que le coffre soit fermé pendant la marche. Sinon, vous risquez d'être intoxiqué par les gaz d'échappement qui pénètrent dans l'habitacle.

Le comportement d'un véhicule en charge dépend de la répartition de la charge. Par conséquent, chargez le véhicule et transportez le chargement en respectant les directives suivantes :

- Veillez à ce que le poids total autorisé et la charge autorisée sur les essieux ne soient pas dépassés du fait de la charge utile, occupants compris.
- Placez les charges lourdes le plus possible à l'avant du véhicule et le plus bas possible dans le coffre.
- Ne chargez pas plus haut que le bord supérieur des dossiers.
- Calez toujours la charge contre les dossiers de la banquette arrière ou des sièges avant. Veillez à ce que les dossiers soient verrouillés correctement.
- Dans la mesure du possible, transportez toujours le chargement derrière les sièges inoccupés.
- Arrimez la charge avec des dispositifs résistant à l'arrachement et au frottement. Recouvrez les arêtes vives.

 Vous pouvez vous procurer du matériel d'arrimage dans tous les ateliers qualifiés, par exemple dans les points de service Mercedes-Benz.

### Bacs de rangement

#### Consignes de sécurité importantes

#### ATTENTION

Fermez les bacs de rangement lorsque vous y transportez des objets. Ne placez pas d'objets lourds dans les filets à bagages.

Sinon, les occupants du véhicule pourraient être blessés par les objets projetés en cas

- de freinage puissant
- de changement brusque de direction
- d'accident

Ne transportez pas d'objets fragiles ou tranchants dans le filet à bagages.

Ne transportez pas d'objets durs dans les pochettes pour cartes routières. Aucun objet ne doit dépasser des pochettes pour cartes routières.

### Boîte à gants

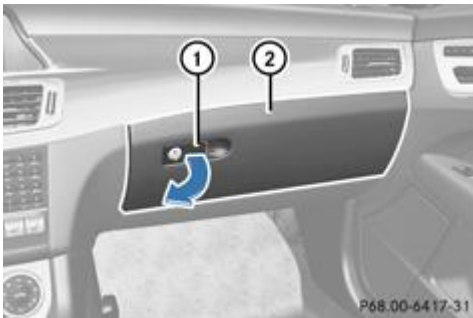

► **Ouverture** : tirez la poignée ① et abaissez le couvercle ②.

► **Fermeture** : relevez le couvercle ② jusqu'à ce qu'il se verrouille.

 La boîte à gants peut être ventilée [Plus de détails.](#)

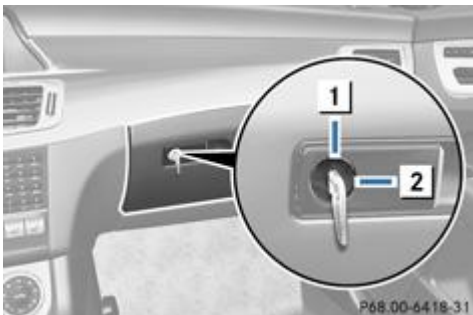

Vous pouvez déverrouiller et verrouiller la boîte à gants uniquement avec la clé de secours.

► **Verrouillage** : introduisez la clé de secours dans la serrure et tournez-la d'un quart de tour vers la droite (position 2).

► **Déverrouillage** : introduisez la clé de secours dans la serrure et tournez-la d'un quart de tour vers la gauche (position 1).

### Range-lunettes



Un compartiment réservé uniquement au rangement des lunettes se trouve au niveau de la garniture de toit, côté conducteur.

► **Ouverture** : abaissez le range-lunettes ① en le saisissant par la poignée.

## Bacs de rangement dans la console centrale avant



Bac de rangement avant (tous les véhicules à l'exception des véhicules AMG)

- **Ouverture** : poussez le couvercle ① vers l'avant (flèche), en le tenant par la poignée, jusqu'à ce qu'il s'enclenche.
- **Fermeture** : appuyez brièvement sur l'avant de la poignée ①.

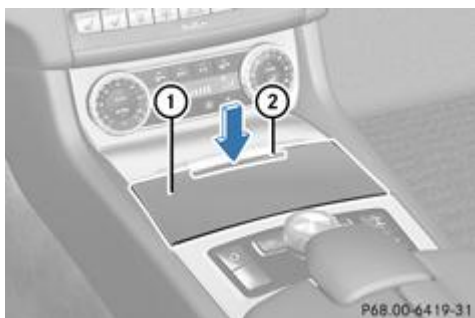

Bac de rangement arrière (tous les véhicules à l'exception des véhicules AMG)

- Appuyez brièvement sur l'insert décoratif ② dans le sens de la flèche. Le couvercle ① bascule vers le haut.



Véhicules AMG

- Appuyez brièvement sur l'insert décoratif ①.

**i** Vous pouvez retirer le bac de rangement.

## Bac de rangement/bac de rangement du téléphone sous l'accoudoir

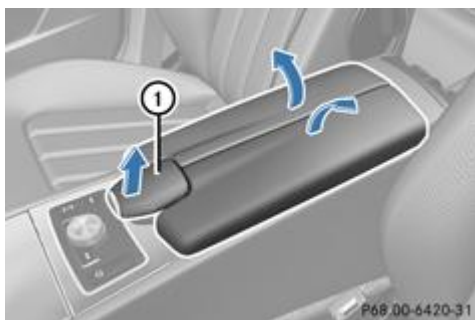

- **Ouverture** : tirez la poignée ① vers le haut. L'accoudoir s'ouvre.

**i** En fonction de l'équipement du véhicule, le bac de rangement peut contenir une prise 12 V, une prise USB et une prise AUX IN ou une interface média. Une interface média est une interface universelle pour les appareils audio portables, tels

que les iPod® et les lecteurs MP3 (voir la notice d'utilisation spécifique du système audio ou de COMAND Online).

### Bac de rangement sous les sièges avant

#### ATTENTION

La charge maximale autorisée du bac de rangement est de 1,5 kg. Sinon, les objets transportés peuvent être projetés hors du bac de rangement en cas de changement brusque de direction ou de freinage puissant, par exemple, et vous blesser ou blesser d'autres personnes.

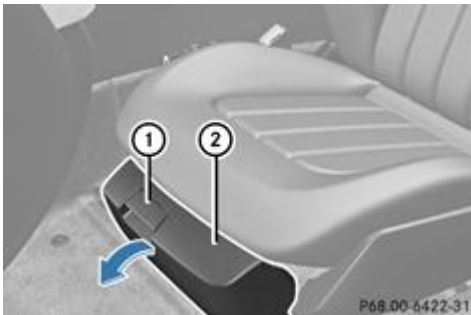

► **Ouverture** : tirez la poignée ① vers le haut et basculez le couvercle ② vers l'avant.

 Sur les véhicules équipés d'un extincteur, l'extincteur se trouve dans le bac de rangement situé sous le siège du conducteur.

### Bacs de rangement dans la console centrale arrière

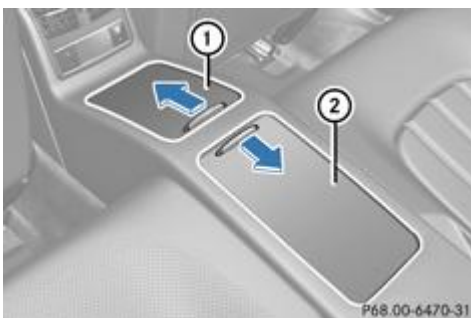

► **Ouverture** : poussez les couvercles ① et ② dans le sens des flèches.

 Le bac de rangement avant contient une prise 12 V.

### Bac de rangement dans l'accoudoir arrière



► **Ouverture** : abaissez l'accoudoir ②.  
► Relevez le couvercle ① de l'accoudoir.

### Filets de rangement

**ATTENTION**

Placez uniquement des charges légères dans le filet à bagages. Ne transportez pas des objets lourds, encombrants, fragiles et aux arêtes tranchantes. Le filet à bagages ne pourrait pas les retenir en cas d'accident.

Les filets à bagages se trouvent au niveau du plancher côté passager et sur les côtés gauche et droit du coffre.

## Banquette arrière fractionnable

### Consignes de sécurité importantes

**ATTENTION**

Ne transportez pas d'objets lourds ou durs dans l'habitacle ou dans le coffre sans les arrimer.  
Sinon, vous ou les autres occupants pourriez être blessés par les objets projetés en cas de freinage puissant, de changement brusque de direction ou d'accident.

**ATTENTION**

Roulez uniquement avec le coffre fermé afin d'éviter que les gaz d'échappement ne pénètrent dans l'habitacle.

Pour augmenter le volume du coffre, les dossiers arrière gauche et droit peuvent être basculés séparément vers l'avant.

### Basculement du dossier vers l'avant

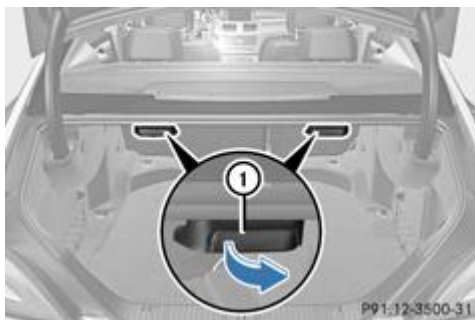

**i** Véhicules équipés de la fonction Mémoires : lorsque vous basculez l'un des dossiers arrière ou les 2 dossiers arrière vers l'avant, le ou les sièges avant correspondants s'avancent légèrement, si nécessaire, afin d'éviter une collision.

- ▶ Véhicules sans fonction Mémoires : si nécessaire, avancez le siège du conducteur ou du passager.
- ▶ Ouvrez le coffre.
- ▶ Tirez la poignée de déverrouillage ① du dossier droit ou gauche de la banquette arrière.  
Le dossier correspondant de la banquette arrière est déverrouillé.



- ▶ Basculez les dossiers de la banquette arrière ② vers l'avant.
- ▶ Si nécessaire, reculez le siège du conducteur ou du passager.

### Redressement du dossier

**ATTENTION**

Veillez à ce que les dossiers de la banquette arrière soient complètement verrouillés. Sinon, vous ou les autres occupants du véhicule risquez d'être blessés par les objets projetés en cas

- de freinage puissant
- de changement brusque de direction
- d'accident

Un message apparaît sur le visuel multifonction du combiné d'instruments si l'un des dossiers de la banquette arrière n'est pas verrouillé.

**!** Veillez à ne pas coincer la ceinture de sécurité lors du redressement des dossiers de la banquette arrière. Sinon, elle pourrait être endommagée.



- ▶ Si nécessaire, avancez le siège du conducteur ou du passager.
- ▶ Basculez le dossier ① de la banquette arrière vers l'arrière jusqu'à ce qu'il se verrouille.
- ▶ Si nécessaire, reculez le siège du conducteur ou du passager.

**i** Vous devez toujours verrouiller les dossiers de la banquette arrière lorsque vous n'avez pas besoin d'augmenter le volume de chargement. Vous éviterez ainsi que les personnes non autorisées n'accèdent au coffre depuis l'habitacle.

## Arrimage des charges

### Anneaux d'arrimage

### Remarques générales

#### **!** ATTENTION

Chargez les anneaux d'arrimage uniformément.

Sinon, vous ou les autres occupants du véhicule pourriez être blessés par les objets projetés en cas

- de freinage puissant
- de changement brusque de direction
- d'accident

Respectez les directives de chargement.

Pour arrimer les charges, tenez compte des remarques suivantes :

- Utilisez les anneaux d'arrimage pour arrimer les charges.
- N'utilisez pas de sangles ou de filets élastiques pour arrimer les charges. Ces dispositifs sont conçus uniquement pour retenir des charges légères.
- Ne faites pas passer les sangles d'arrimage sur des arêtes ou des angles vifs.
- Recouvrez les arêtes vives.

### Coffre



① Anneaux d'arrimage

6 anneaux d'arrimage sont disposés dans le coffre.

### Crochets pour sacs

#### ATTENTION

Accrochez uniquement des objets légers aux crochets pour sacs. Ne les utilisez pas pour transporter des objets lourds, tranchants ou fragiles. Les crochets pour sacs ne pourraient pas les retenir en cas de freinage brutal, de changement brusque de direction ou d'accident. Vous ou d'autres personnes pourriez être blessés.

 La charge maximale du crochet est de 3 kg. N'arrimez pas de charge à ce crochet.

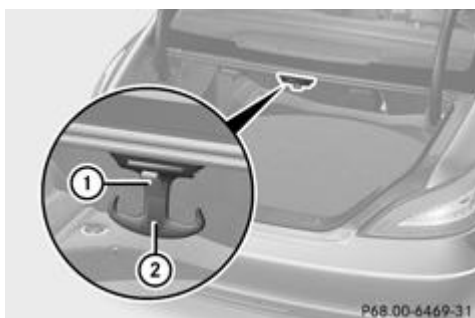

► Abaissez le crochet pour sac ② en tirant la languette ①.

### Boîte confort pour coffre EASY-PACK

#### Consignes de sécurité importantes

#### ATTENTION

La charge maximale autorisée de la boîte confort pour coffre EASY-PACK est de 10 kg. Dès que le chargement de la boîte dépasse 5 kg environ, le fond de la boîte descend jusqu'au tapis du plancher du coffre pour éviter une surcharge de la boîte.

Ne transportez pas d'objets fragiles et aux arêtes tranchantes dans la boîte.

Sinon, les objets transportés peuvent être projetés hors de la boîte confort pour coffre EASY-PACK en cas de changement brusque de direction ou de freinage puissant, par exemple, et vous blesser ou blesser d'autres personnes.

 Lorsque la boîte confort pour coffre EASY-PACK est sortie, ne déposez aucun objet sur le cadre de la boîte et n'appuyez pas sur le cadre de la boîte par le haut. Sinon, la boîte pourrait être endommagée.

#### Réglage progressif de la hauteur

#### ATTENTION

Veillez à ne pas laisser vos mains à l'intérieur de la boîte confort pour coffre EASY-PACK lorsque la surface de chargement remonte. Sinon, vous pouvez vous blesser.

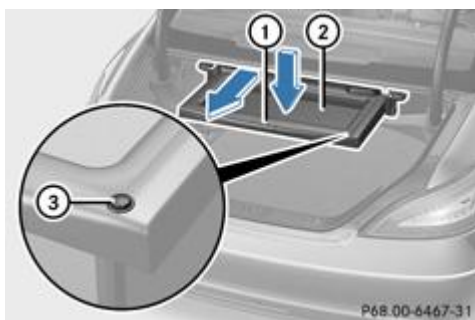

- ▶ Sortez la boîte jusqu'en butée en tirant la poignée ① dans le sens de la flèche.
  - ▶ **Abaissement de la surface de chargement** : placez votre main au centre de la surface de chargement ②, puis appuyez dans le sens de la flèche jusqu'à ce que la surface de chargement ② ait atteint la position souhaitée et que la boîte ait la taille souhaitée.
- ▶ **Relèvement de la surface de chargement** : appuyez sur la touche ③. La surface de chargement ② de la boîte remonte automatiquement.
- ▶ **Rangement de la boîte** : repoussez la boîte jusqu'en butée à l'aide de la poignée ①.

### Dépose et pose

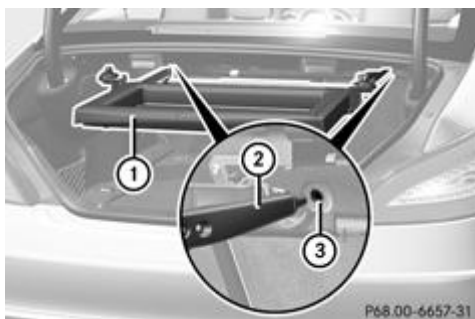

- ▶ **Pose** : insérez les fixations ② de la boîte ① dans les ouvertures ③.



- ▶ Soulevez la boîte ① et poussez le crochet ⑤ jusqu'en butée dans le point d'ancrage ④.
  - ▶ Tournez le verrou rotatif gauche ⑥ de 90° dans le sens des aiguilles d'une montre et le verrou rotatif droit ⑥ de 90° dans le sens inverse des aiguilles d'une montre.
- ▶ **Dépose** : tournez le verrou rotatif gauche ⑥ dans le sens inverse des aiguilles d'une montre et le verrou rotatif droit ⑥ de 90° dans le sens des aiguilles d'une montre.
- ▶ Déplacez la boîte ① vers le bas et tirez-la pour la décrocher de ses points d'ancrage ④.

**i** Après sa dépose, la boîte confort pour coffre EASY-PACK doit être conservée à plat et de manière à ce qu'elle ne soit pas au contact du sol, par exemple sur une étagère appropriée.

### Compartiment de rangement sous le plancher du coffre

**!** Avant de fermer le couvercle de coffre, décrochez la poignée et emboîtez-la complètement pour éviter qu'elle ne dépasse. Sinon, vous pourriez endommager la poignée.



Le kit anticrevaison TIREFIT, l'outillage de bord, etc. se trouvent dans le compartiment de rangement.

► **Ouverture** : tirez la poignée ① vers le haut.

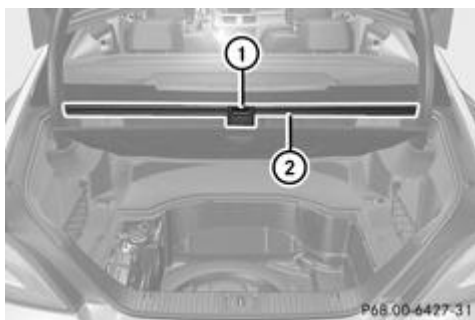

► Accrochez la poignée ① dans la gouttière ②.

## Systemes de portage

### Consignes de sécurité importantes

#### **ATTENTION**

Un système de portage ou un porte-skis mal fixé ainsi qu'un chargement mal arrimé peuvent se détacher du véhicule. Les objets projetés pourraient vous blesser ou blesser d'autres personnes et provoquer un accident. Tenez compte des instructions de montage et d'utilisation du système de portage ou du porte-skis.

La charge sur le toit entraîne une élévation du centre de gravité et, par conséquent, une modification de la tenue de route du véhicule. Respectez impérativement la charge maximale sur le toit qui est de 100 kg. Adaptez toujours votre style de conduite aux conditions routières, aux conditions de circulation et aux conditions météorologiques du moment, en particulier lorsque vous roulez avec une charge sur le toit.

 Mercedes-Benz vous recommande de ne monter sur le toit que des systèmes de portage testés et agréés pour Mercedes-Benz. Ces systèmes permettent d'éviter que le véhicule ne soit endommagé.

Disposez le chargement sur le système de portage de telle façon qu'il ne puisse pas endommager le véhicule, même pendant la marche.

Lorsqu'un système de portage est monté, assurez-vous, en fonction de l'équipement du véhicule, que le toit ouvrant peut être complètement relevé et le couvercle de coffre complètement ouvert.

 N'utilisez pas d'objets durs ou métalliques pour ouvrir les caches afin d'éviter de les endommager ou de les rayer.

### Fixation du système de portage

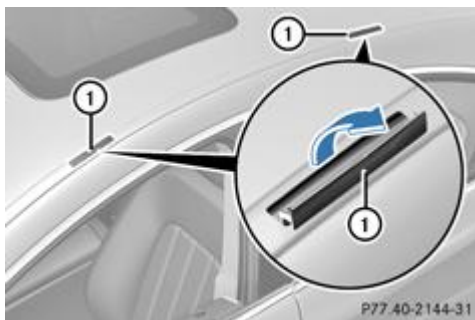

- ▶ Ouvrez les caches ① avec précaution dans le sens de la flèche.
  - ▶ Fixez le système de portage sur le toit uniquement aux points d'ancrage qui se trouvent sous les caches ①.
  - ▶ Suivez les instructions de montage du fabricant.

---

## Notes de bas de page

Date de l'impression:

22.07.2012

Notice d'utilisation interactive [Approfondissement | Rangement et autres | Possibilités de rangement]

Edition: ÄJ 2012-1a

Remarque : la notice d'utilisation en ligne correspond toujours à la dernière version disponible. D'éventuels écarts par rapport à votre véhicule ne sont cependant pas à exclure dans la mesure où Mercedes-Benz adapte en permanence ses véhicules à une technologie en constante évolution et en modifie régulièrement la forme et l'équipement. Notez que cette version en ligne ne remplace en aucun cas la notice d'utilisation imprimée qui vous a été remise avec le véhicule.

Date de l'impression:

22.07.2012

Notice d'utilisation interactive [Approfondissement | Rangement et autres | Autres]

Edition: ÄJ 2012-1a

Remarque : la notice d'utilisation en ligne correspond toujours à la dernière version disponible. D'éventuels écarts par rapport à votre véhicule ne sont cependant pas à exclure dans la mesure où Mercedes-Benz adapte en permanence ses véhicules à une technologie en constante évolution et en modifie régulièrement la forme et l'équipement. Notez que cette version en ligne ne remplace en aucun cas la notice d'utilisation imprimée qui vous a été remise avec le véhicule.

## Autres

### Contenu

Porte-gobelets  
Porte-bouteille  
Pare-soleil  
Store pare-soleil de la lunette arrière  
Cendriers  
Allume-cigare  
Prises 12 V  
Téléphone portable  
Système de commande de porte de garage  
Tapis de sol côté conducteur  
Films de protection solaire posés ultérieurement

## Porte-gobelets

### Consignes de sécurité importantes

#### ATTENTION

Laissez les porte-gobelets fermés pendant la marche. Sinon, vous ou les autres occupants du véhicule risquez d'être blessés par les objets projetés en cas

- de freinage puissant
- de changement brusque de direction
- d'accident

N'utilisez que des récipients adaptés aux porte-gobelets et qui peuvent être fermés. Sinon, les boissons pourraient déborder.

Évitez les boissons chaudes pour ne pas vous brûler.

### Porte-gobelets dans la console centrale avant

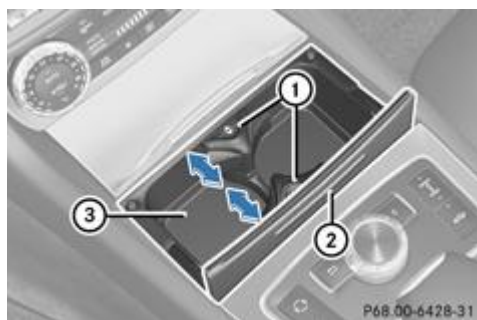

Tous les véhicules (à l'exception des véhicules AMG)

- ▶ **Ouverture** : appuyez brièvement sur l'avant du couvercle ②.
- ▶ **Extraction de l'insert** : poussez le dispositif de verrouillage ① qui se trouve de chaque côté vers l'intérieur (flèches).
  - ▶ Retirez l'insert du porte-gobelets ③ par le haut.
  - ▶ **Mise en place de l'insert** : introduisez l'insert dans le bac de rangement.
    - ▶ Poussez le dispositif de verrouillage ① vers l'extérieur (flèches) jusqu'à ce qu'il s'enclenche.



P68.00-6788-31 Véhicules AMG

- ① Porte-gobelets
- ② Cache coulissant

► **Ouverture** : poussez le store ② complètement vers l'avant.

Vous pouvez déposer l'insert du porte-gobelets pour le nettoyer. Nettoyez-le uniquement à l'eau claire tiède.

Véhicules AMG : vous pouvez déposer le fond en caoutchouc du porte-gobelets dans le sens de la flèche pour le nettoyer. Nettoyez-le uniquement à l'eau claire tiède.

### Porte-gobelets dans la console centrale arrière



P68.00-6496-31

► **Ouverture** : poussez le cache ① vers l'avant.

► **Extraction de l'insert** : poussez le dispositif de verrouillage ② vers l'intérieur (flèche).

► Retirez l'insert du porte-gobelets ③ par le haut.

► **Mise en place de l'insert** : introduisez l'insert dans le bac de rangement.

► Poussez le dispositif de verrouillage ② vers l'extérieur (flèches) jusqu'à ce qu'il s'enclenche.

Vous pouvez déposer l'insert et le fond en caoutchouc du porte-gobelets pour les nettoyer. Nettoyez-les uniquement à l'eau claire tiède.

### Porte-gobelets dans l'accoudoir arrière

❗ Ne vous asseyez pas et ne vous appuyez pas de tout votre poids sur l'accoudoir abaissé, vous pourriez l'endommager.

❗ Relevez l'accoudoir arrière uniquement après avoir refermé le porte-gobelets. Sinon, vous pourriez endommager le porte-gobelets.

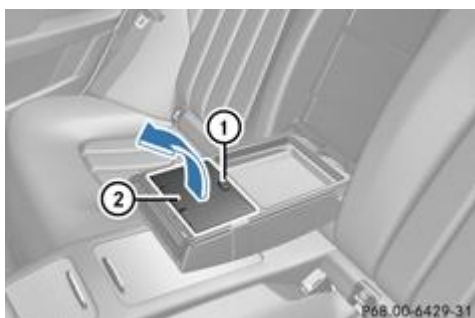

P68.00-6429-31

► Abaissez l'accoudoir arrière.

► **Ouverture** : soulevez le couvercle de l'accoudoir arrière.

►

Appuyez sur le bouton de déverrouillage ①.

Le porte-gobelets ② se déplie vers l'avant.

► Si nécessaire, rabattez le couvercle de l'accoudoir arrière.

► **Fermeture** : soulevez le couvercle de l'accoudoir arrière.

Rabattez le porte-gobelets ② vers l'arrière jusqu'à ce qu'il soit verrouillé.

## Porte-bouteille

### ATTENTION

Ne transportez pas de bouteilles lourdes, fragiles et aux arêtes tranchantes dans le porte-bouteille. Le porte-bouteille ne pourrait pas retenir les bouteilles en cas d'accident.

 Veillez à ce que les bouteilles placées dans le porte-bouteille reposent sur le plancher du véhicule si elles pèsent plus de 0,5 kg. Sinon, vous pourriez endommager le porte-bouteille.

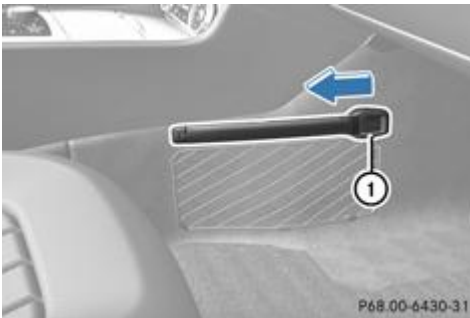

► Appuyez sur l'extrémité de la touche ①, puis poussez la touche dans le sens de la flèche jusqu'à ce que la taille correspondant à la bouteille soit atteinte.

► Mettez la bouteille dans le porte-bouteille.

Le porte-bouteille convient pour des bouteilles de 0,7 l à 1,5 l.

Le porte-bouteille ne retient pas fermement les bouteilles, il évite uniquement qu'elles ne se renversent.

## Pare-soleil

### Vue d'ensemble

### ATTENTION

Pendant la marche, fermez le cache des miroirs de courtoisie. Sinon, la lumière réfléchie pourrait vous éblouir. Vous ne seriez alors plus en mesure d'apprécier correctement les conditions de circulation et vous pourriez provoquer un accident.

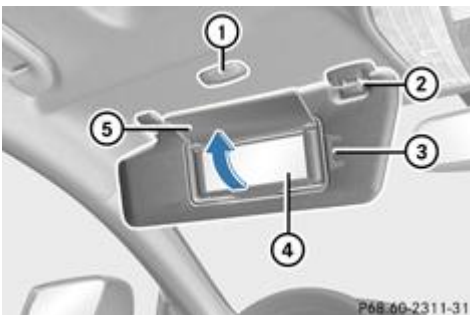

① Eclairage du miroir de courtoisie

② Support

③ Clip porte-tickets, par exemple pour ticket de stationnement

④ Miroir de courtoisie

⑤ Cache du miroir de courtoisie

## Miroir de courtoisie dans le pare-soleil

L'éclairage du miroir de courtoisie ① s'allume uniquement si le pare-soleil est accroché au support ② et si le cache du miroir de courtoisie ⑤ est relevé.

## Eblouissement latéral

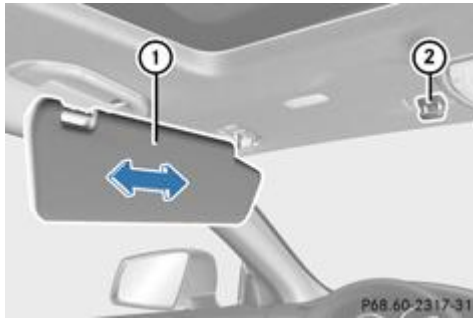

- ▶ Abaissez le pare-soleil ①.
- ▶ Décrochez le pare-soleil ① du support ②.
- ▶ Basculez le pare-soleil ① sur le côté.
- ▶ Faites coulisser le pare-soleil ① horizontalement si nécessaire.

## Store pare-soleil de la lunette arrière

### Déroulement et enroulement du store pare-soleil

**!** Veillez à ce que le store pare-soleil puisse se dérouler et s'enrouler sans problème. Sinon, le store pare-soleil ou les objets qui entravent son mouvement pourraient être endommagés.



- ▶ Tournez la clé en position 2 dans le contacteur d'allumage [Plus de détails](#).
- ▶ **Déroulement et enroulement** : appuyez brièvement sur la touche ①.  
Le store pare-soleil se déroule ou s'enroule complètement.

## Cendriers

### Cendrier avant

**!** Le bac de rangement situé sous le cendrier n'est pas résistant à la chaleur. Avant de déposer des cigarettes incandescentes, assurez-vous que le cendrier est complètement verrouillé. Sinon, vous risquez d'endommager le bac de rangement.

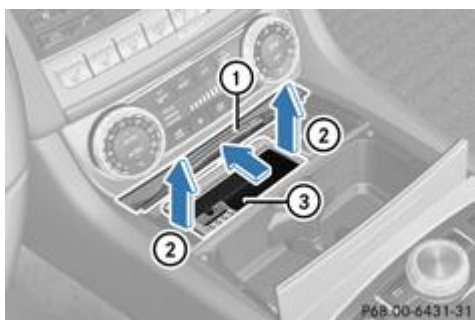

P68.00-6431-31 Tous les véhicules (à l'exception des véhicules AMG)

- ▶ **Ouverture** : poussez le cache ① vers l'avant jusqu'à ce qu'il s'enclenche.
- ▶ **Extraction de l'insert** : saisissez l'insert ③ sur le côté au niveau de l'encoche et tirez-le vers le haut ②.
- ▶ **Mise en place de l'insert** : enfoncez l'insert ③ dans le logement jusqu'à ce qu'il soit verrouillé.
- ▶ **Fermeture** : appuyez brièvement sur l'avant du cache ①.  
Le cache se referme.



P68.00-6790-31 Véhicules AMG

- ▶ **Ouverture** : appuyez brièvement sur l'insert décoratif du couvercle ①.  
Le bac de rangement s'ouvre.
- ▶ **Extraction de l'insert** : poussez l'insert ② vers l'avant (flèche).
- ▶ Retirez l'insert ②.
- ▶ **Mise en place de l'insert** : enfoncez l'insert dans le logement et poussez-le dans le sens opposé à la flèche jusqu'à ce qu'il soit verrouillé.
- ▶ **Fermeture** : rabattez le couvercle ①.

**i** Vous pouvez retirer l'insert et utiliser le compartiment comme bac de rangement.

### Cendrier arrière



P68.00-6706-31

- ▶ **Ouverture** : poussez le cache ② vers l'avant.
- ▶ **Extraction de l'insert** : retirez l'insert ① par le haut.
- ▶ **Mise en place de l'insert** : introduisez l'insert ① par le haut et enfoncez-le dans le logement jusqu'à ce qu'il soit verrouillé.

### Allume-cigare

**⚠ ATTENTION**

Pour éviter de vous brûler, saisissez l'allume-cigare uniquement par le bouton.

Lorsque des enfants prennent place à bord, veillez à ce qu'ils ne se blessent pas avec l'allume-cigare brûlant et qu'ils ne mettent pas le feu avec.

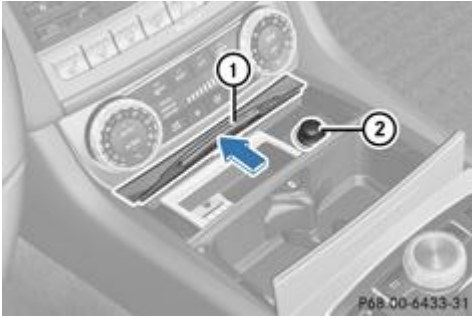

Tous les véhicules (à l'exception des véhicules AMG)

- ▶ Tournez la clé en position **2** dans le contacteur d'allumage [Plus de détails](#).
  - ▶ **Ouverture** : poussez le cache (1) vers l'avant jusqu'à ce qu'il s'enclenche.
    - ▶ Enfoncez l'allume-cigare (2).L'allume-cigare (2) ressort automatiquement dès que la spirale est incandescente.
- ▶ **Fermeture** : appuyez brièvement sur l'avant du cache (1).  
Le cache se referme.

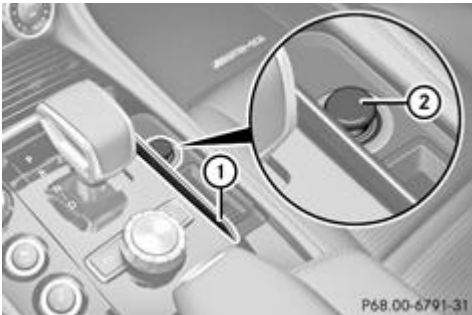

Véhicules AMG

- ▶ Tournez la clé en position **2** dans le contacteur d'allumage [Plus de détails](#).
  - ▶ **Ouverture** : appuyez brièvement sur l'insert décoratif du couvercle (1).  
Le bac de rangement s'ouvre.
- ▶ Enfoncez l'allume-cigare (2).  
L'allume-cigare (2) ressort automatiquement dès que la spirale est incandescente.

## Prises 12 V

### Remarques générales

- ▶ Tournez la clé en position **1** dans le contacteur d'allumage [Plus de détails](#).

Vous pouvez utiliser les prises pour alimenter des accessoires dont la puissance respective n'est pas supérieure à 180 W (15 A). Par accessoires, on entend par exemple les lampes ou les chargeurs pour téléphones portables.

La batterie peut se décharger lorsque le moteur est arrêté et que les prises sont très longtemps utilisées.

**i** Un circuit de coupure de secours veille à ce que la tension de bord ne tombe pas en dessous d'une certaine valeur. Lorsque la tension de bord est trop faible, l'alimentation des prises est coupée automatiquement. Cela permet à la batterie de fournir le courant nécessaire au démarrage du moteur.

### Prise sous l'accoudoir

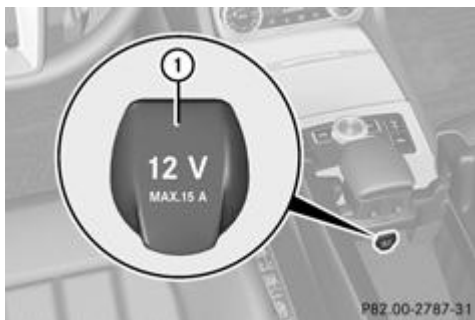

- ▶ Ouvrez le bac de rangement sous l'accoudoir [Plus de détails.](#)
- ▶ Relevez le couvercle de la prise ①.

### Prise dans la console centrale avant



Tous les véhicules (à l'exception des véhicules AMG)

- ▶ **Ouverture** : poussez le cache ① vers l'avant jusqu'à ce qu'il s'enclenche.
- ▶ Relevez le couvercle de la prise ②.
- ▶ **Fermeture** : appuyez brièvement sur l'avant du cache ①.  
Le cache se referme.



Véhicules AMG

- ▶ **Ouverture** : appuyez brièvement sur l'insert décoratif du couvercle ①.  
Le bac de rangement s'ouvre.
- ▶ Relevez le couvercle de la prise ②.
- ▶ **Fermeture** : rabattez le couvercle ①.

### Prise dans la console centrale arrière



- ▶ Poussez le cache ② vers l'avant.
- ▶ Relevez le couvercle de la prise ①.

## Téléphone portable

### Consignes de sécurité importantes

#### ATTENTION

En ce qui concerne l'utilisation dans le véhicule des appareils de communication mobiles, tenez compte des dispositions légales en vigueur dans le pays où vous vous trouvez.

Si la loi autorise l'utilisation des appareils de communication mobiles pendant la marche, servez-vous-en uniquement lorsque les conditions de circulation le permettent. Sinon, cela pourrait détourner votre attention de la circulation et vous pourriez provoquer un accident, être blessé et blesser d'autres personnes.

Les radiotéléphones et les télécopieurs qui ne sont pas raccordés à une antenne extérieure générant peu de réflexion peuvent perturber l'électronique du véhicule et compromettre ainsi la sécurité de fonctionnement de ce dernier et, par conséquent, votre propre sécurité. Par conséquent, utilisez ces appareils uniquement s'ils sont raccordés, comme le veut la réglementation, à une antenne extérieure séparée générant peu de réflexion.

#### ATTENTION

Un rayonnement électromagnétique excessif peut être dangereux pour votre santé et celle des autres. L'utilisation d'une antenne extérieure permet de se protéger contre les éventuels risques liés aux champs électromagnétiques, actuellement débattus par la communauté scientifique.

Mercedes-Benz vous recommande de raccorder une antenne extérieure agréée. Cela permet

- de garantir une qualité de réception optimale des téléphones portables dans l'habitacle
- de réduire au maximum les interférences entre l'électronique du véhicule et les téléphones portables

Une antenne raccordée présente les avantages suivants :

- Elle dirige vers l'extérieur les champs électromagnétiques émis par les radiotéléphones mobiles.
- L'intensité du champ à l'intérieur du véhicule diminue par rapport à une utilisation sans antenne extérieure.

 Plusieurs modèles de réceptacles, dont certains sont spécifiques à un pays donné, sont disponibles pour votre véhicule.

 Vous pouvez raccorder un téléphone portable compatible Bluetooth® au système Audio 20, Audio 50 ou à COMAND Online via l'interface Bluetooth®. Ceci est également possible lorsque votre véhicule est équipé de la téléphonie confort.

Pour de plus amples informations sur les téléphones portables pouvant être utilisés, les réceptacles et le raccordement d'un téléphone portable compatible Bluetooth® au système Audio 20, Audio 50 ou à COMAND Online,

- adressez-vous à un point de service Mercedes-Benz
- consultez le site Internet <http://www.mercedes-benz.com/connect>

 Les fonctions et les services disponibles dépendent du modèle de téléphone portable et de l'opérateur.

### Mise en place du téléphone portable

Lorsque le téléphone portable se trouve dans le réceptacle, vous pouvez téléphoner par l'intermédiaire du dispositif mains libres.

- ▶ Ouvrez le bac de rangement du téléphone [Plus de détails](#).
- ▶ Suivant le modèle du réceptacle du téléphone, posez l'adaptateur coulissant [Plus de détails](#).
- ▶ Mettez le téléphone en place dans le réceptacle (voir les instructions de montage du réceptacle de téléphone).

 Avec certains réceptacles, vous devez d'abord relier le téléphone portable au réceptacle via Bluetooth® (voir la notice d'utilisation du réceptacle).

Ces réceptacles vous permettent d'utiliser les fonctions du téléphone portable même si celui-ci ne se trouve pas dans le réceptacle. Dans ce cas, les fonctions de charge et d'antenne ne sont pas disponibles.

## Utilisation du téléphone portable

Vous pouvez utiliser le téléphone par l'intermédiaire des touches  et  du volant multifonction. L'ordinateur de bord vous permet d'accéder à d'autres fonctions du téléphone portable [Plus de détails](#).

Le téléphone portable reste en service après que vous avez retiré la clé du contacteur d'allumage. Toutefois, vous ne pouvez plus téléphoner par l'intermédiaire du dispositif mains libres.

Si vous souhaitez retirer la clé du contacteur d'allumage alors que vous téléphonez, vous devez d'abord retirer le téléphone portable du réceptacle.

**i** Lorsque vous utilisez un réceptacle relié via Bluetooth® au téléphone portable et que vous souhaitez poursuivre une communication par l'intermédiaire du téléphone portable, tenez compte des remarques suivantes :

Acceptez la communication en mode Appel privé avant de retirer la clé du contacteur d'allumage. Sinon, il peut s'écouler jusqu'à 20 secondes avant que la liaison entre le téléphone portable et le système ne soit interrompue. Ce n'est qu'une fois ce laps de temps écoulé que vous pourrez poursuivre la communication via le téléphone portable.

Vous trouverez des informations sur les opérations nécessaires au réglage du mode Appel privé dans la notice d'utilisation spécifique du téléphone portable.

**i** Le mode Appel privé n'est pas disponible sur tous les téléphones portables.

## Adaptateur coulissant pour le réceptacle du téléphone portable

### Vue d'ensemble



- ① Modèle précédent : réceptacle de téléphone portable (exemple)
- ② Nouveau modèle : réceptacle de téléphone portable (exemple)
- ③ Adaptateur coulissant

**i** L'adaptateur coulissant pour le réceptacle du téléphone portable n'est disponible que sur les véhicules équipés d'une boîte de vitesses automatique avec levier sélecteur DIRECT SELECT.

Suivant le modèle de réceptacle, vous aurez besoin d'un adaptateur coulissant pour mettre le réceptacle correctement en place.

### Pose de l'adaptateur coulissant

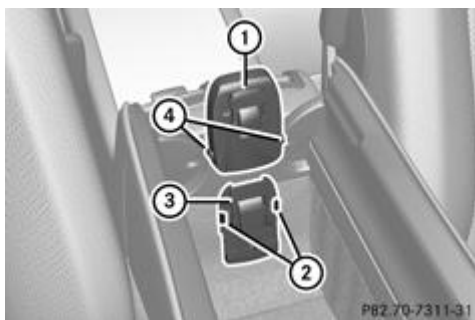

- ▶ Placez l'adaptateur coulissant ① sur la plaque de contact ③ de manière à ce que les évidements coïncident avec les ergots ② de la plaque.
- ▶ Introduisez le réceptacle du téléphone dans l'adaptateur coulissant ① (voir les instructions de montage du réceptacle de téléphone).
- ▶ Appuyez sur les 2 boutons de déverrouillage ④ et poussez l'adaptateur coulissant ① avec le réceptacle du téléphone vers le bas jusqu'à ce qu'il s'enclenche.
- ▶ Mettez le téléphone en place dans le réceptacle (voir les instructions de montage du réceptacle de téléphone).

### Dépose de l'adaptateur coulissant



- ▶ Retirez le téléphone portable du réceptacle (voir les instructions de montage du réceptacle de téléphone).
  - ▶ Appuyez sur les 2 boutons de déverrouillage ② et poussez l'adaptateur coulissant ① avec le réceptacle du téléphone vers le haut jusqu'à ce qu'il se déboîte.
- ▶ Retirez le réceptacle du téléphone de l'adaptateur coulissant ① (voir les instructions de montage du réceptacle de téléphone).
  - ▶ Déverrouillez l'adaptateur coulissant ① à l'aide d'un objet approprié ③, puis retirez-le.

## Système de commande de porte de garage

### Consignes de sécurité importantes

Le système de commande de porte de garage HomeLink® intégré au rétroviseur intérieur vous permet de commander jusqu'à 3 systèmes de porte différents.

**i** Le système de commande de porte de garage n'est livrable que dans certains pays. Respectez les dispositions légales en vigueur dans les différents pays.

Le système de commande de porte de garage HomeLink® est compatible avec la plupart des entraînements de portes de garage et de portails disponibles en Europe. Pour de plus amples informations sur HomeLink® et/ou sur les produits compatibles :

- rendez-vous dans un atelier qualifié
- contactez le service d'assistance HomeLink® au (0) 08000 466 354 65 (appel gratuit) ou au +49 (0) 6838 907-277 (numéro payant)
- consultez le site Internet  
<http://www.homelink.com>

### Programmation

#### Programmation des touches

#### **ATTENTION**

N'appuyez sur une touche du système de commande de porte de garage intégré que si aucune personne ni aucun objet ne se trouve dans l'espace de manœuvre de la porte de garage. Sinon, des personnes pourraient être blessées par le mouvement de la porte.

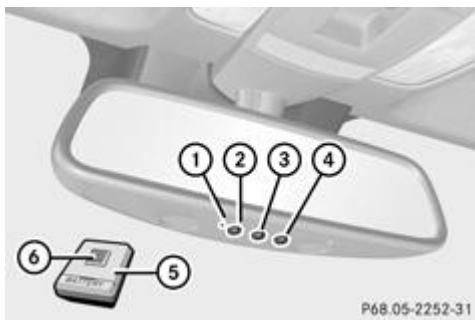

P68.05-2252-31 Système de commande de porte de garage intégré au rétroviseur intérieur

La télécommande ⑤ du système d'entraînement de porte de garage ne fait pas partie du système de commande de porte de garage intégré.

- ▶ Effacez la mémoire du système de commande de porte de garage intégré avant de le programmer pour la première fois [Plus de détails](#).
- ▶ Tournez la clé en position **2** dans le contacteur d'allumage.
  - ▶ Appuyez sur une des touches ② à ④ du système de commande de porte de garage intégré et maintenez-la appuyée. Le voyant ① s'allume en orange peu de temps après.

**i** Lors de la première programmation de la touche ②, ③ ou ④, le voyant ① s'allume immédiatement en orange. Si la touche sélectionnée avait déjà été programmée auparavant, le voyant ① ne s'allume en orange qu'au bout de 10 secondes.

- ▶ Relâchez la touche ②, ③ ou ④. Le voyant ① clignote en orange.
  - ▶ Dirigez la télécommande ⑤ sur les touches ② à ④ du rétroviseur intérieur en maintenant une distance de 5 à 20 cm entre la télécommande et le rétroviseur.

**i** La distance à respecter entre la télécommande ⑤ et le système de commande de porte de garage intégré dépend du type de système d'entraînement de porte de garage. Il peut être nécessaire d'effectuer plusieurs tentatives. Ce faisant, gardez la même position pendant au moins 25 secondes avant d'en essayer une nouvelle.

- ▶ Appuyez sur la touche ⑥ de la télécommande ⑤ jusqu'à ce que le voyant ① devienne vert. Si le voyant ① s'allume ou clignote en vert, la programmation a réussi.
- ▶ Relâchez la touche ⑥ de la télécommande ⑤ du système d'entraînement de porte de garage.
  - ▶ Si le voyant ① s'allume en rouge : recommencez le processus de programmation pour la touche correspondante du rétroviseur intérieur. Modifiez alors la distance entre la télécommande ⑤ et le rétroviseur intérieur.

**i** Si le voyant clignote en vert une fois la programmation réussie, cela signifie que le système de porte de garage travaille avec un code tournant. Vous devez alors synchroniser le système de commande de porte de garage intégré au rétroviseur intérieur avec le récepteur du système de porte de garage dès que la programmation a été effectuée.

### Synchronisation du code tournant

Votre véhicule doit se trouver à portée du système d'entraînement de la porte de garage ou du portail. Veillez à ce que ni votre véhicule ni aucune personne ni aucun objet ne se trouve dans l'espace de manœuvre de la porte ou du portail.

Tenez également compte des consignes de sécurité relatives à la synchronisation du code tournant.

- ▶ Tournez la clé en position **2** dans le contacteur d'allumage.
  - ▶ Appuyez sur la touche de programmation de l'unité d'entraînement du portail (voir la notice d'utilisation de l'entraînement du portail, par exemple dans la section « Initialisation de télécommandes supplémentaires »).

**i** Vous avez alors normalement 30 secondes pour lancer l'étape suivante.

- ▶ Appuyez plusieurs fois de suite sur la touche ②, ③ ou ④ du système de commande de porte de garage intégré que vous venez de programmer jusqu'à ce que la porte se ferme. La synchronisation du code tournant est terminée.

### Problèmes lors de la programmation

Si vous rencontrez des difficultés lors de la programmation du système de commande de porte de garage intégré au rétroviseur intérieur, tenez compte des remarques suivantes :

- Contrôlez la fréquence d'émission de la télécommande ⑤ du système d'entraînement de porte de garage. Elle est généralement indiquée au dos de la télécommande.
- Remplacez les piles de la télécommande ⑤ du système d'entraînement de porte de garage. Cela augmente la probabilité que la télécommande ⑤ envoie un signal plus puissant et plus précis au système de commande de porte de garage intégré.
- Lors de la programmation, modifiez de temps en temps la distance et l'angle de la télécommande ⑤ par rapport à la touche que vous programmez. Testez différents angles à une distance de 5 à 30 cm ou le même angle à des distances différentes.
- Si vous disposez d'une autre télécommande pour le même système d'entraînement de porte de garage, effectuez de nouveau les étapes de programmation avec cette télécommande. Avant d'effectuer ces opérations, assurez-vous que des piles neuves se trouvent dans la télécommande ⑤ du système d'entraînement de porte de garage.
- Tenez compte du fait que certaines télécommandes n'émettent que pendant une durée limitée (le voyant de la télécommande s'éteint). Appuyez de nouveau sur la touche ⑥ de la télécommande ⑤ avant que le laps de temps réservé à l'émission ne soit écoulé.
- Ajustez le câble d'antenne de l'unité de commande de porte de garage. Cela peut contribuer à améliorer la transmission et/ou la réception des signaux.

### Ouverture et fermeture d'une porte de garage

Une fois programmé, le système de commande de porte de garage intégré reprend la fonction de la télécommande du système de porte de garage. Pour de plus amples informations, consultez la notice d'utilisation du système de porte de garage.

- ▶ Tournez la clé en position **2** dans le contacteur d'allumage.
  - ▶ Appuyez sur l'une des touches ②, ③ ou ④ qui a été programmée pour commander la porte de garage.  
Système de porte de garage à code fixe : le voyant ① est allumé en vert.  
Système de porte de garage à code tournant : le voyant ① clignote en vert.

**i** L'émetteur fonctionne tant que vous appuyez sur la touche. Le processus d'émission est interrompu au bout de 10 secondes au maximum et le voyant ① s'allume en orange. Appuyez de nouveau sur la touche ②, ③ ou ④ si nécessaire.

### Effacement de la mémoire

- ▶ Tournez la clé en position **2** dans le contacteur d'allumage.
  - ▶ Appuyez sur les touches ② et ④.  
Le voyant s'allume en orange.
- ▶ Maintenez les touches ② et ④ appuyées jusqu'à ce que le voyant devienne vert.

**i** Effacez la mémoire du système de commande de porte de garage intégré avant de revendre le véhicule.

### Fréquences

#### Europe

| Pays          | Numéro d'homologation radio  |
|---------------|--|
|               | Plage de fréquences (MHz)  |
| AD (Andorre)  | 20 juillet<br>MHz : 27, 30, 40, 433, 868                                       |
| AT (Autriche) | Article 6 of Directive 1999/5/EC R&TTE 18 mai 2005<br>MHz : 27, 40, 433, 868   |
| BE (Belgique) | Article 6 of Directive 1999/5/EC R&TTE 18 mai 2005<br>MHz : 27, 40, 433, 868   |
| BG (Bulgarie) | Article 6 of Directive 1999/5/EC R&TTE 12 avril 2007<br>MHz : 27, 40, 433, 868 |

| <b>Pays</b>             | <b>Numéro d'homologation radio</b><br><b>Plage de fréquences (MHz)</b>   |
|-------------------------|--|
| CH (Suisse)             | Article 6 of Directive 1999/5/EC R&TTE14357 27 mai 2005<br>MHz : 27, 40, 433, 868  |
| CY (Chypre)             | Article 6 of Directive 1999/5/EC R&TTE 5 mai 2005<br>MHz : 27, 40, 433, 868  |
| CZ (République tchèque) | General Licence GL-30/R/2000 Reg No. 844 13 mai 05<br>MHz : 27, 40, 433  |
| DK (Danemark)           | Article 6 of Directive 1999/5/EC R&TTE 20 avril 2005<br>MHz : 27, 40, 433, 868   |
| DE (Allemagne)          | Article 6 of Directive 1999/5/EC R&TTE7519301 29 avril 2005<br>MHz : 27, 40, 433, 868  |
| EE (Estonie)            | Article 6 of Directive 1999/5/EC R&TTE 11 mai 2005<br>MHz : 27, 40, 433, 868   |
| ES (Espagne)            | 000438/2005, 000439/2005, 000440/2005<br>000441/2005, 000445/2005, 000446/2005<br>000447/2005<br>MHz : 27, 40, 433, 868  |
| FI (Finlande)           | Article 6 of Directive 1999/5/EC R&TTE10668 13 mai 2005<br>MHz : 27, 40, 433, 868  |
| FR (France)             | Article 6 of Directive 1999/5/EC R&TTE10668 13 mai 2005<br>27, 30, 40, 433, 868  |
| GI (Gibraltar)          | Article 6 of Directive 1999/5/EC R&TTE 13 mai 2005 (UK)<br>MHz : 27, 40, 418, 433, 868   |
| GR (Grèce)              | Article 6 of Directive 1999/5/EC R&TTE11409/18/4/2005 18 mai 2005<br>MHz : 27, 40, 433, 868  |
| HR (Croatie)            | SDR 224/06<br>MHz : 27, 40, 433, 868   |
| HU (Hongrie)            | Article 6 of Directive 1999/5/EC R&TTE 18 mai 2005<br>MHz : 27, 40, 433, 868   |
| IC (Iles Canaries)      | 000438/2005, 000439/2005<br>000440/2005, 000441/2005<br>000445/2005, 000446/2005<br>000447/2005, 3 juin 2005<br>MHz : 27, 40, 433, 868   |
| IE (Irlande)            | Article 6 of Directive 1999/5/EC R&TTE 18 mai 2005<br>MHz : 27, 40, 433, 868   |
| IS (Islande)            | Article 6 of Directive 1999/5/EC R&TTE 18 mai 2005<br>MHz : 27, 40, 433, 868   |
| IT (Italie)             | DGPGSR/II/347487/FOR/15347<br>DGPGSR/II/347487/FOR/15348<br>DGPGSR/II/347487/FOR/15350<br>DGPGSR/II/347487/FOR/15357<br>DGPGSR/II/347487/FOR/15358<br>DGPGSR/II/347487/FOR/15359 |

| <b>Pays</b>               | <b>Numéro d'homologation radio</b><br><b>Plage de fréquences (MHz)</b>                             |
|---------------------------|--|
|                           | MHz : 27, 40, 433, 868   |
| LI (Liechtenstein)        | Article 6 of Directive 1999/5/EC R&TTE 14357 27 mai 2005<br>MHz : 27, 40, 433, 868                 |
| LT (Lituanie)             | Article 6 of Directive 1999/5/EC R&TTE27.4-1B-1609 6 mai 2005<br>MHz : 27, 40, 433, 868            |
| LU (Luxembourg)           | Article 6 of Directive 1999/5/EC R&TTE150405/9538 24 mai 2005<br>MHz : 27, 40, 433, 868            |
| LV (Lettonie)             | Article 6 of Directive 1999/5/EC R&TTE 27.4-1B-1609 26 avril 2006<br>MHz : 27, 40, 433, 868        |
| MC (Monaco)               | Article 6 of Directive 1999/5/EC R&TTE10668 13 mai 2005<br>MHz : 27, 40, 433, 868                  |
| MT (Malte)                | Article 6 of Directive 1999/5/EC R&TTE 18 mai 2005<br>MHz : 27, 40, 433, 868                       |
| NL (Pays-Bas)             | Article 6 of Directive 1999/5/EC R&TTE 18 mai 2005<br>MHz : 27, 40, 433, 868                       |
| NO (Norvège)              | Article 6 of Directive 1999/5/EC R&TTE05/02424-SA644 18 mai 2005<br>MHz : 27, 40, 433, 868         |
| PL (Pologne)              | Article 6 of Directive 1999/5/EC R&TTE 21 avril 2005<br>MHz : 27, 40, 433, 868                     |
| PT (Portugal)             | ANCOM-S08399/05<br>27, 40, 433, 868  |
| RO (Roumanie)             | Article 6.4 of Directive 1999/5/EC R&TTE<br>MHz : 27, 30, 40, 433, 868                             |
| RU (Fédération de Russie) | POCC DE.MJ05.H00015 13 mai 2005<br>MHz : 433   |
| SE (Suède)                | Article 6 of Directive 1999/5/EC R&TTE 18 mai 2005<br>MHz : 27, 40, 433, 868                       |
| SI (Slovénie)             | Article 6 of Directive 1999/5/EC R&TTE 500-1/2005-437 9 mai 2005<br>MHz : 27, 40, 433, 868         |
| SK (Slovaquie)            | Article 6 of Directive 1999/5/EC R&TTE<br>Slovak<br>206/11/2005 4 mai 05<br>MHz : 27, 40, 433, 868 |
| UK (Grande-Bretagne)      | Article 6 of Directive 1999/5/EC R&TTE 18 mai 2005<br>MHz : 27, 40, 418, 433, 868                  |

#### **Afrique**

| <b>Pays</b>  | <b>Numéro d'homologation radio</b><br><b>Plage de fréquences (MHz)</b>           |
|--------------|--|
| EG (Egypte)  | W-KLE-17/08 mars 06<br>MHz : 27, 30, 40, 418, 433, 868                           |
| RE (Réunion) | Article 6 of Directive 1999/5/EC R&TTE 11 juillet 2005<br>MHz : 27, 40, 433, 868 |

| Pays                | Numéro d'homologation radio       |
|---------------------|-----------------------------------|
|                     | Plage de fréquences (MHz)         |
| ZA (Afrique du Sud) | 11 oct. 2005<br>MHz : 27, 40, 433 |

#### Amérique

| Pays                  | Numéro d'homologation radio   |
|-----------------------|---|
|                       | Plage de fréquences (MHz)   |
| BB (Barbade)          | Aucune homologation requise<br>MHz : 27, 40, 433, 868                                 |
| CL (Chili)            | 38447/F-23 No.3.3634<br>MHz : 40, 433   |
| GF (Guyane française) | Article 6 of Directive 1999/5/EC R&TTE10668 13 mai 2005<br>MHz : 27, 30, 40, 433, 868 |
| GP (Guadeloupe)       | Article 6 of Directive 1999/5/EC R&TTE10668 13 mai 2005<br>MHz : 27, 30, 40, 433, 868 |
| MQ (Martinique)       | Article 6 of Directive 1999/5/EC R&TTE 11 juillet 2005<br>MHz : 27, 30, 40, 433, 868  |
| MX (Mexique)          | MHz : 280, 390  |

#### Asie

| Pays                     | Numéro d'homologation radio                              |
|--------------------------|--|
|                          | Plage de fréquences (MHz)                                |
| AE (Emirats arabes unis) | 1623/5/10-2/26/76<br>MHz : 433                           |
| JO (Jordanie)            | TRC/LPD/2005/23<br>MHz : 27, 30, 40, 433, 868            |
| KW (Koweït)              | 5 octobre 2005<br>MHz : 27, 30, 40, 418, 433, 868        |
| LB (Liban)               | 2920/O&M/2006 / 3 juillet 2005<br>MHz : 27, 40, 433, 868 |
| SA (Arabie Saoudite)     | 11_02_05/5024-5-6<br>MHz : 418, 433                      |
| SY (Syrie)               | 279/4/14/05 mars 2006                                    |
| TR (Turquie)             | National Certification 23 juil. 2007<br>MHz : 433        |

#### Australie

| Pays                  | Numéro d'homologation radio           |
|-----------------------|---------------------------------------|
|                       | Plage de fréquences (MHz)             |
| AU (Australie)        | 28 juin<br>MHz : 27, 30, 40, 433, 868 |
| NZ (Nouvelle-Zélande) | 20 mars 2006<br>MHz : 27, 30, 40, 433 |

## Tapis de sol côté conducteur

### ATTENTION

Lorsque vous posez un tapis de sol, veillez à ce qu'il laisse suffisamment d'espace libre et à ce qu'il soit bien fixé.

Veillez toujours à ce que les boutons-pression du tapis soient bien emboîtés sur les ergots.

Contrôlez la fixation du tapis de sol avant de prendre la route et corrigez-la si nécessaire. Si le tapis de sol n'est pas correctement fixé, il peut glisser et compromettre le bon fonctionnement des pédales.

Ne superposez pas plusieurs tapis.

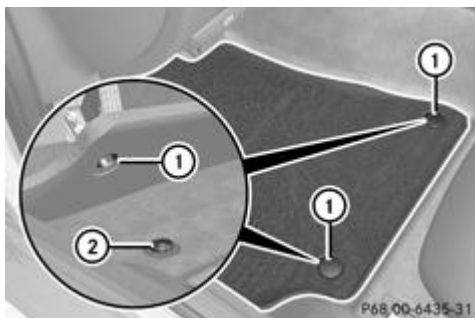

- ▶ Reculez le siège.
  - ▶ **Pose** : posez le tapis de sol sur le plancher.
    - ▶ Enfoncez les boutons-pression ① sur les ergots ②.
    - ▶ **Dépose** : détachez le tapis de sol des ergots ②.
    - ▶ Enlevez le tapis de sol.

## Films de protection solaire posés ultérieurement

Les films de protection solaire appliqués ultérieurement sur la face intérieure des vitres peuvent perturber la réception de la radio ou des téléphones portables. Cela est notamment le cas lorsque ces films sont conducteurs ou recouverts d'une couche métallisée. Pour de plus amples informations sur les films de protection solaire, adressez-vous à un atelier qualifié.

## Notes de bas de page

Date de l'impression:

22.07.2012

Notice d'utilisation interactive [Approfondissement | Rangement et autres | Autres]

Edition: ÄJ 2012-1a

Remarque : la notice d'utilisation en ligne correspond toujours à la dernière version disponible. D'éventuels écarts par rapport à votre véhicule ne sont cependant pas à exclure dans la mesure où Mercedes-Benz adapte en permanence ses véhicules à une technologie en constante évolution et en modifie régulièrement la forme et l'équipement. Notez que cette version en ligne ne remplace en aucun cas la notice d'utilisation imprimée qui vous a été remise avec le véhicule.

Date de l'impression:

22.07.2012

Notice d'utilisation interactive [Approfondissement | Maintenance et entretien | Entretien]

Edition: ÄJ 2012-1a

Remarque : la notice d'utilisation en ligne correspond toujours à la dernière version disponible. D'éventuels écarts par rapport à votre véhicule ne sont cependant pas à exclure dans la mesure où Mercedes-Benz adapte en permanence ses véhicules à une technologie en constante évolution et en modifie régulièrement la forme et l'équipement. Notez que cette version en ligne ne remplace en aucun cas la notice d'utilisation imprimée qui vous a été remise avec le véhicule.

## Entretien

### Contenu

- Remarques générales
- Lavage du véhicule et nettoyage de la peinture
- Nettoyage des pièces du véhicule
- Entretien de l'intérieur du véhicule

### Remarques générales



#### Protection de l'environnement

Éliminez les emballages vides et les chiffons de nettoyage dans le respect des règles de protection de l'environnement.



Pour nettoyer votre véhicule, n'utilisez pas

- de chiffons secs, rêches ou rugueux
- de produits abrasifs
- de solvants
- de produits de nettoyage contenant des solvants

Ne frottez pas.

Ne touchez pas les surfaces et les films de protection avec des objets durs tels qu'une bague ou un grattoir à neige. Sinon, vous pourriez rayer ou endommager les surfaces et les films de protection.



N'immobilisez pas le véhicule pour une période prolongée directement après un nettoyage, en particulier si les jantes ont été traitées avec un produit de nettoyage pour jantes. En effet, ce type de produits peut accélérer la corrosion des disques et garnitures de frein. Par conséquent, effectuez un trajet de quelques minutes après un nettoyage. Lors du freinage, les disques et les garnitures de freins chauffent et sèchent. Vous pouvez alors immobiliser le véhicule pour une période prolongée.

L'entretien régulier de votre véhicule est nécessaire pour préserver à long terme sa qualité.

Pour l'entretien, utilisez les produits d'entretien et de nettoyage recommandés et agréés par Mercedes-Benz.

### Lavage du véhicule et nettoyage de la peinture

#### Station de lavage



#### ATTENTION

Après le passage dans une station de lavage, l'efficacité des freins est réduite. Vous pourriez alors provoquer un accident. Par conséquent, conduisez avec une prudence extrême jusqu'à ce que les freins soient secs.



#### ATTENTION

Lorsque la fonction HOLD ou le DISTRONIC PLUS est activé, le véhicule est freiné. Désactivez par conséquent la fonction HOLD ou le DISTRONIC PLUS avant de passer le véhicule dans une station de lavage.



Assurez-vous que

- les vitres latérales et le toit ouvrant sont complètement fermés
- la soufflante de la ventilation/du chauffage est arrêtée (touche OFF enfoncée)
- le commutateur des essuie-glaces se trouve sur **0**

Sinon, le véhicule risque d'être endommagé.

**!** Si vous passez le véhicule dans une station de lavage avec dispositif d'entraînement, assurez-vous que le levier sélecteur de la boîte de vitesses automatique se trouve sur **N** afin de ne pas risquer d'endommager le véhicule.

- Véhicules avec clé :  
Ne retirez pas la clé du contacteur d'allumage. N'ouvrez pas la porte du conducteur ni celle du passager lorsque le moteur est arrêté. Sinon, la boîte de vitesses automatique passe automatiquement sur **P** et les roues se bloquent. Pour empêcher que cela ne se produise, mettez auparavant la boîte de vitesses automatique sur **N**.
- Véhicules équipés de la fonction KEYLESS-GO :  
N'ouvrez pas la porte du conducteur ni celle du passager lorsque le moteur est arrêté. Sinon, la boîte de vitesses automatique passe automatiquement sur **P** et les roues se bloquent.

Pour que la boîte de vitesses automatique reste sur **N**, effectuez impérativement les opérations suivantes :

- ▶ Assurez-vous que le véhicule est à l'arrêt et que le contact est coupé.
  - ▶ Tournez la clé en position **2** [Plus de détails](#) dans le contacteur d'allumage.  
Sur les véhicules équipés de la fonction KEYLESS-GO, vous devez utiliser la clé au lieu de la touche de démarrage et d'arrêt.
- ▶ Appuyez sur la pédale de frein et maintenez-la enfoncée.
  - ▶ Mettez la boîte de vitesses automatique sur **N**.
    - ▶ Relâchez la pédale de frein.
      - ▶ Desserrez le frein de stationnement électrique.
      - ▶ Coupez le contact et laissez la clé dans le contacteur d'allumage.

Le véhicule peut passer dès le début dans une station de lavage automatique.

En cas de fort encrassement, prélevez le véhicule avant de le faire passer dans la station de lavage.

Après le passage dans la station de lavage, enlevez la cire déposée sur le pare-brise et les raclettes des balais d'essuie-glace. Ceci permet d'éviter la formation de stries et de réduire le bruit qui pourrait se produire lors du passage des balais sur les dépôts.

### Lavage manuel

Dans certains pays, le lavage manuel est autorisé uniquement sur les aires de lavage spécialement prévues pour cet usage. Respectez les dispositions légales en vigueur dans les différents pays.

- ▶ N'utilisez pas d'eau chaude et ne lavez pas le véhicule en plein soleil.
  - ▶ Pour le nettoyage, utilisez une éponge douce spéciale voiture.
    - ▶ Utilisez un produit de nettoyage doux (un shampoing auto agréé par Mercedes-Benz, par exemple).
      - ▶ Rincez soigneusement le véhicule avec un jet d'eau de pression modérée.
        - ▶ Ne dirigez pas le jet d'eau directement vers les grilles d'entrée d'air.
        - ▶ Utilisez suffisamment d'eau et rincez fréquemment l'éponge.
          - ▶ Rincez le véhicule avec de l'eau propre, puis essuyez soigneusement le véhicule avec une peau de chamois.
          - ▶ Ne laissez pas le produit de nettoyage sécher sur la peinture.

Lorsque vous utilisez le véhicule en hiver, éliminez soigneusement et dès que possible les dépôts de sel d'épandage.

### Nettoyeur haute pression

#### ATTENTION

N'utilisez pas un nettoyeur haute pression équipé d'une buse à jet circulaire (fraise à décasser) pour nettoyer votre véhicule, en particulier les pneus. Sinon, vous pourriez endommager les pneus et provoquer un accident.

**!** Maintenez une distance de 30 cm au minimum entre le véhicule et la buse du nettoyeur haute pression. Pour tout renseignement sur la distance appropriée, adressez-vous au fabricant de l'appareil.

Déplacez continuellement la buse pendant le nettoyage.

Ne dirigez pas le jet directement sur

- les pneus
- les interstices de porte ou au niveau du toit, les joints, etc.
- les composants électriques
- la batterie
- les raccords
- les ampoules
- les joints
- les inserts décoratifs
- les fentes d'aération

Des joints ou des composants électriques endommagés peuvent être à l'origine de fuites ou de pannes.

## Nettoyage de la peinture

**!** Sur les surfaces peintes, n'apportez en aucun cas

- des autocollants
- des films
- des plaquettes magnétiques ou autres

Sinon, vous pourriez endommager la peinture.

Les rayures, dépôts agressifs, attaques d'acide et dégradations résultant d'un entretien incorrect ne peuvent pas toujours être complètement éliminés. Adressez-vous dans ce cas à un atelier qualifié.

- ▶ Éliminez si possible immédiatement les souillures en évitant de frotter trop fort.
  - ▶ Appliquez du nettoyant insectes sur les traces d'insectes, laissez agir, puis rincez les surfaces traitées.
  - ▶ Humidifiez les déjections d'oiseaux, laissez agir, puis rincez les surfaces traitées.
    - ▶ Éliminez les traces de liquide de refroidissement, de liquide de frein, les résines d'arbre, les traces d'huile, de carburant et de graisse avec un chiffon imbibé d'essence de nettoyage ou d'essence à briquet en frottant légèrement.
- ▶ Éliminez les taches de goudron avec un nettoyant goudron.
  - ▶ Éliminez la cire avec un produit servant à enlever le silicone.

## Entretien et traitement de la peinture mate

**!** Ne polissez jamais le véhicule ni les jantes alliage. Le polissage rend la peinture brillante.

**!** Les opérations suivantes peuvent rendre la peinture brillante et réduire l'effet matifiant :

- Frottage intensif avec des produits inappropriés
- Passage fréquent dans des stations de lavage
- Lavage du véhicule en plein soleil

**!** N'utilisez pas de nettoyants pour peinture, de produits abrasifs ou de polissage ni de conservateurs brillants (de la cire, par exemple) pour entretenir la peinture. Ces produits conviennent uniquement pour les surfaces brillantes. Leur application sur des véhicules revêtus d'une peinture mate endommage gravement la surface du véhicule et fait notamment apparaître des zones brillantes ou tachetées.

Faites toujours effectuer les retouches au niveau de la peinture par un atelier qualifié, par exemple par un point de service Mercedes-Benz.

**!** Ne choisissez jamais un programme de lavage avec traitement final à la cire chaude.

Si votre véhicule est revêtu d'un vernis incolore mat, tenez compte de ces remarques. Vous éviterez ainsi d'endommager la peinture suite à un traitement inapproprié.

Ces remarques sont également valables pour les jantes alliage revêtues d'un vernis incolore mat.

**i** Nettoyez votre véhicule de préférence à la main en utilisant une éponge douce, du shampooing auto et beaucoup d'eau.

**i** Parmi les produits d'entretien recommandés et agréés par Mercedes-Benz, utilisez uniquement le nettoyant insectes et le

shampooing auto.

## Nettoyage des pièces du véhicule

### Nettoyage des jantes

**!** N'utilisez pas de produit de nettoyage acide pour jantes pour enlever la poussière des garnitures de frein. Sinon, les vis de roue et les composants des freins pourraient être endommagés.

**!** N'immobilisez pas le véhicule pour une période prolongée directement après un nettoyage, en particulier si les jantes ont été traitées avec un produit de nettoyage pour jantes. En effet, ce type de produits peut accélérer la corrosion des disques et garnitures de frein. Par conséquent, effectuez un trajet de quelques minutes après un nettoyage. Lors du freinage, les disques et les garnitures de freins chauffent et sèchent. Vous pouvez alors immobiliser le véhicule pour une période prolongée.

### Nettoyage des vitres

#### ATTENTION

Arrêtez les essuie-glaces et retirez la clé du contacteur d'allumage avant de nettoyer le pare-brise ou les balais d'essuie-glace. Sur les véhicules équipés de la fonction KEYLESS-GO, appuyez sur la touche de démarrage et d'arrêt autant de fois qu'il est nécessaire pour que tous les voyants qui se trouvent sur le combiné d'instruments soient éteints. Sinon, les essuie-glaces peuvent se mettre en marche et vous pourriez être blessé.

**!** Pour nettoyer la face intérieure des vitres, n'utilisez pas de chiffons secs, de produits abrasifs, de solvants ou de produits de nettoyage contenant des solvants. Ne touchez pas la face intérieure des vitres avec des objets durs tels qu'un grattoir à neige ou une bague. Sinon, les vitres risquent d'être endommagées.

**!** Nettoyez régulièrement les évacuations d'eau du pare-brise et de la lunette arrière. Il peut arriver que l'eau ne puisse plus s'écouler à cause des dépôts naturels (feuilles, fleurs, pollens, etc.). Cela peut entraîner l'apparition de dommages dus à la corrosion et endommager les composants électroniques.

► Nettoyez la face extérieure et intérieure des vitres avec un chiffon humide et un produit de nettoyage agréé et recommandé par Mercedes-Benz.

### Nettoyage des balais d'essuie-glace

#### ATTENTION

Arrêtez les essuie-glaces et retirez la clé du contacteur d'allumage avant de nettoyer le pare-brise ou les balais d'essuie-glace. Sur les véhicules équipés de la fonction KEYLESS-GO, appuyez sur la touche de démarrage et d'arrêt autant de fois qu'il est nécessaire pour que tous les voyants qui se trouvent sur le combiné d'instruments soient éteints. Sinon, les essuie-glaces peuvent se mettre en marche et vous pourriez être blessé.

**!** Ne tirez pas le balai d'essuie-glace. Sinon, vous pourriez endommager le balai d'essuie-glace.

**!** Ne nettoyez pas les balais d'essuie-glace trop souvent et évitez de les frotter trop fort. Sinon, vous risquez d'endommager le revêtement graphite. Les essuie-glaces pourraient alors produire du bruit lors du balayage.

**!** Tenez le bras d'essuie-glace lorsque vous le rabattez. Si le bras d'essuie-glace se rabat brusquement sur le pare-brise, celui-ci peut être endommagé.

► Ecartez les bras d'essuie-glace du pare-brise.

- Nettoyez avec précaution les balais d'essuie-glace à l'aide d'un chiffon humide.
- Rabattez les bras d'essuie-glace sur le pare-brise avant de mettre le contact.

### Nettoyage de l'éclairage extérieur

**!** Utilisez uniquement un produit de nettoyage ou des chiffons de nettoyage compatibles avec les diffuseurs en plastique. Vous risquez de rayer ou d'endommager les diffuseurs en plastique de l'éclairage extérieur en utilisant un produit ou des chiffons de nettoyage inappropriés.

- ▶ Nettoyez les diffuseurs en plastique de l'éclairage extérieur avec une éponge humide et un produit de nettoyage doux (shampooing auto Mercedes-Benz, par exemple) ou avec des chiffons de nettoyage.

### Clignotants intégrés aux rétroviseurs

**!** Utilisez uniquement un produit de nettoyage ou des chiffons de nettoyage compatibles avec les diffuseurs en plastique. Vous risquez de rayer ou d'endommager les diffuseurs en plastique des clignotants intégrés aux rétroviseurs en utilisant un produit ou des chiffons de nettoyage inappropriés.

- ▶ Nettoyez les diffuseurs en plastique des clignotants intégrés aux boîtiers de rétroviseurs extérieurs avec une éponge humide et un produit de nettoyage doux (shampooing auto Mercedes-Benz, par exemple) ou avec des chiffons de nettoyage.

### Nettoyage des capteurs

**!** Si vous nettoyez les capteurs avec un nettoyeur haute pression, tenez compte de la distance à maintenir entre le véhicule et la buse du nettoyeur haute pression (30 cm au minimum). Pour tout renseignement sur la distance appropriée, adressez-vous au fabricant de l'appareil.

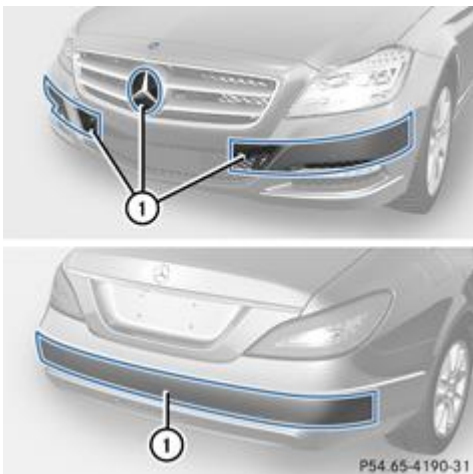

- ▶ Nettoyez les capteurs ① des systèmes d'aide à la conduite avec de l'eau, du shampooing et un chiffon doux.

### Nettoyage de la caméra de recul

**!** Ne nettoyez pas l'objectif de la caméra et la zone autour de la caméra de recul avec un nettoyeur haute pression.

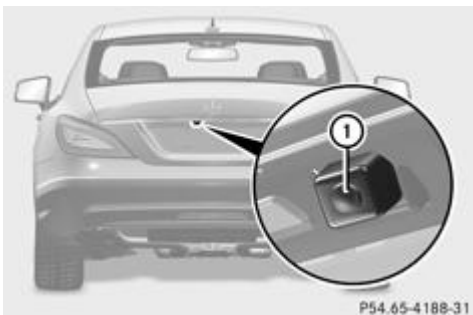

- ▶ Nettoyez l'objectif de la caméra ① à l'eau claire et avec un chiffon doux.

### Nettoyage des sorties d'échappement

**!** Ne nettoyez pas les sorties d'échappement avec un nettoyeur alcalin, tel qu'un produit de nettoyage pour jantes.

Sous l'action des produits d'épandage et des conditions environnementales, les impuretés peuvent former une fine couche de rouille en surface. Un entretien régulier, notamment en hiver et après chaque lavage du véhicule, peut redonner aux sorties d'échappement leur éclat d'origine.

► Nettoyez les sorties d'échappement avec un produit d'entretien pour chrome testé et agréé par Mercedes-Benz.

## Entretien de l'intérieur du véhicule

### Nettoyage du visuel

**!** Pour le nettoyage, n'utilisez pas

- de diluants à base d'alcool ou d'essence
- de produits de nettoyage abrasifs
- de nettoyeurs ménagers du commerce

Ils peuvent endommager la surface du visuel. Lors du nettoyage, n'exercez aucune pression sur le visuel. Vous risqueriez de provoquer des dommages irréversibles au niveau du visuel.

► Pour le nettoyage, veillez à ce que le visuel soit éteint et froid.

► Nettoyez le visuel avec un chiffon en microfibre et un nettoyeur pour écrans TFT/LCD du commerce.

► Essuyez le visuel avec un chiffon en microfibre sec.

### Nettoyage du système de vision de nuit Plus

**!** Ne nettoyez pas l'objectif de la caméra. Lors du nettoyage du champ de vision des systèmes d'aide à la conduite, veillez à ne pas pulvériser de produit de nettoyage pour vitres sur l'objectif de la caméra. Si l'objectif de la caméra est encrassé, adressez-vous à un atelier qualifié.

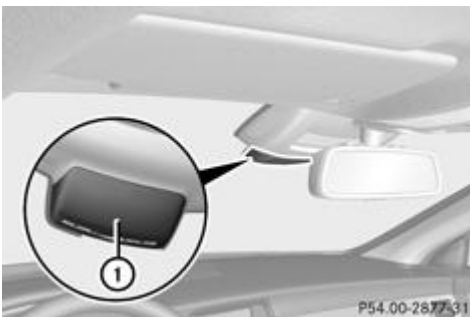

► Abaissez le cache de la caméra en le saisissant par l'évidement ①.

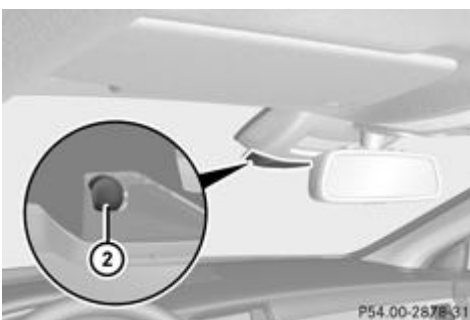

► Nettoyez le pare-brise devant la caméra ② avec un chiffon doux.

### Nettoyage des garnitures en plastique

**!** ATTENTION

Pour nettoyer le poste de conduite et le rembourrage du volant, n'utilisez pas de produits de nettoyage contenant des solvants ni de bombes aérosols pour poste de conduite. Les produits contenant des solvants rendraient les surfaces poreuses et des morceaux de plastique pourraient se détacher en cas de déclenchement des airbags et provoquer ainsi des blessures graves.

**!** Sur les surfaces en plastique, ne fixez en aucun cas

- des autocollants
- des films
- des diffuseurs de parfum ou autres

Sinon, vous pourriez endommager le plastique.

**!** Evitez le contact de produits cosmétiques, de produits de protection contre les insectes et de crèmes solaires avec les garnitures en plastique. Vous préserverez ainsi leur qualité esthétique.

► Nettoyez les garnitures en plastique avec un chiffon humide non pelucheux (en microfibre, par exemple).

► **Encrassement important** : pour l'entretien, utilisez les produits d'entretien et de nettoyage recommandés et agréés par Mercedes-Benz.

La surface risque de se décolorer temporairement. Attendez que la surface soit de nouveau sèche.

### Nettoyage du volant et du levier de vitesses/levier sélecteur

► Essuyez soigneusement avec un chiffon humide ou utilisez un produit d'entretien pour le cuir recommandé et agréé par Mercedes-Benz.

### Nettoyage des boiseries et des inserts décoratifs

**!** N'utilisez pas de produits de nettoyage contenant des solvants tels que les nettoyants goudron ou les produits de nettoyage pour jantes ni de polish ou de cire. Sinon, la surface risque d'être endommagée.

► Nettoyez les boiseries et les inserts décoratifs avec un chiffon humide non pelucheux (en microfibre, par exemple).

► **Encrassement important** : pour l'entretien, utilisez les produits d'entretien et de nettoyage recommandés et agréés par Mercedes-Benz.

### Nettoyage des housses

**!** Lors du nettoyage, tenez compte des remarques suivantes :

- Nettoyez avec précaution les garnitures cuir avec un chiffon humide et essuyez-les avec un chiffon sec. Le cuir ne doit pas s'imprégner d'eau. Sinon, il risque de devenir rêche ou de craqueler. Pour l'entretien, utilisez les produits d'entretien pour le cuir recommandés par Mercedes-Benz. Vous pouvez vous les procurer dans un atelier qualifié.
- Nettoyez les garnitures similicuir avec un chiffon humidifié avec une solution savonneuse à 1 % (du produit vaisselle, par exemple).
- Nettoyez les garnitures tissu avec un chiffon en microfibre humidifié avec une solution savonneuse à 1 % (du produit vaisselle, par exemple). Frottez avec précaution et traitez toujours toute la surface de la garniture correspondante afin d'éviter les traces. Puis, laissez le siège sécher. Le résultat dépend du type et de l'âge des taches.
- Nettoyez les garnitures DINAMICA avec un chiffon humide. Traitez toute la surface de la garniture correspondante afin d'éviter les traces.

**!** Pour nettoyer les garnitures cuir, similicuir ou DINAMICA, n'utilisez pas de chiffons en microfibre. Ils risquent d'endommager la housse en cas d'usage fréquent.

**i** Notez qu'un entretien régulier est nécessaire pour préserver à long terme la qualité esthétique et tactile des garnitures.

### Nettoyage des ceintures de sécurité

**!** Ne nettoyez pas les ceintures de sécurité avec des produits de nettoyage chimiques. Ne séchez pas les ceintures de sécurité en les soumettant à des températures supérieures à 80 °C ni en les exposant directement au soleil.

- Utilisez de l'eau claire tiède et de l'eau savonneuse.

### Nettoyage de la garniture de toit et de la moquette

- **Garniture de toit** : en cas de fort encrassement, utilisez une brosse douce ou du shampoing sec.
  - **Moquette** : utilisez un produit de nettoyage pour les moquettes et revêtements textiles recommandé et agréé par Mercedes-Benz.

---

### Notes de bas de page

Date de l'impression:

22.07.2012

Notice d'utilisation interactive [Approfondissement | Maintenance et entretien | Entretien]

Edition: ÄJ 2012-1a

Remarque : la notice d'utilisation en ligne correspond toujours à la dernière version disponible. D'éventuels écarts par rapport à votre véhicule ne sont cependant pas à exclure dans la mesure où Mercedes-Benz adapte en permanence ses véhicules à une technologie en constante évolution et en modifie régulièrement la forme et l'équipement. Notez que cette version en ligne ne remplace en aucun cas la notice d'utilisation imprimée qui vous a été remise avec le véhicule.

Date de l'impression:

22.07.2012

Notice d'utilisation interactive [Approfondissement | Maintenance et entretien | Compartiment moteur]

Edition: ÄJ 2012-1a

Remarque : la notice d'utilisation en ligne correspond toujours à la dernière version disponible. D'éventuels écarts par rapport à votre véhicule ne sont cependant pas à exclure dans la mesure où Mercedes-Benz adapte en permanence ses véhicules à une technologie en constante évolution et en modifie régulièrement la forme et l'équipement. Notez que cette version en ligne ne remplace en aucun cas la notice d'utilisation imprimée qui vous a été remise avec le véhicule.

## Compartiment moteur

### Contenu

Capot

Radiateur

Huile moteur

Autres ingrédients et lubrifiants

### Capot

#### Ouverture du capot

#### ATTENTION

Ne tirez pas la poignée de déverrouillage pendant la marche. Sinon, le capot pourrait s'ouvrir et empêcher toute visibilité.

#### ATTENTION

Lorsque le capot est ouvert, vous pouvez vous blesser, même si le moteur est arrêté.

En effet, certaines parties du moteur peuvent être brûlantes.

Pour éviter de vous brûler, ne touchez qu'aux composants mentionnés dans la notice d'utilisation du véhicule et respectez les consignes de sécurité correspondantes.

#### ATTENTION

Le ventilateur situé entre le radiateur et le moteur peut démarrer de manière autonome même si la clé a été retirée. Par conséquent, n'approchez pas vos mains de la zone du ventilateur. Sinon, vous pouvez vous blesser.

**Véhicules équipés d'un moteur à essence** : le système électronique d'allumage fonctionne sous haute tension. Par conséquent, ne touchez en aucun cas aux composants du système d'allumage (bobine, câbles, fiches de bougie ou prise de contrôle) lorsque

- le moteur tourne
- le moteur est en cours de démarrage
- le contact est mis et que le moteur est tourné à la main

Sinon, vous pouvez recevoir une décharge électrique et être gravement, voire mortellement blessé.

**Véhicules équipés d'un moteur diesel** : la commande électronique des injecteurs fonctionne sous haute tension. Par conséquent, ne touchez en aucun cas aux composants du système d'injection lorsque

- le moteur tourne
- le moteur est en cours de démarrage
- le contact est mis

Sinon, vous pouvez recevoir une décharge électrique et être gravement, voire mortellement blessé.

## ATTENTION

Les essuie-glaces peuvent se mettre en marche.

Si le capot est ouvert, vous pouvez être coincé par la tringlerie des essuie-glaces.

Assurez-vous que les essuie-glaces sont arrêtés. Retirez la clé ou, sur les véhicules équipés de la fonction KEYLESS-GO, assurez-vous que le contact n'est pas mis. Tous les voyants qui se trouvent sur le combiné d'instruments doivent être éteints.

 Assurez-vous que les bras d'essuie-glace ne sont pas basculés vers l'avant. Sinon, vous pouvez endommager les essuie-glaces ou le capot.

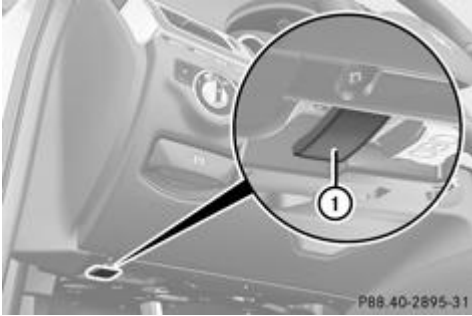

- ▶ Assurez-vous que les essuie-glaces sont arrêtés.
- ▶ Tirez la poignée de déverrouillage ① du capot. Le capot est déverrouillé.

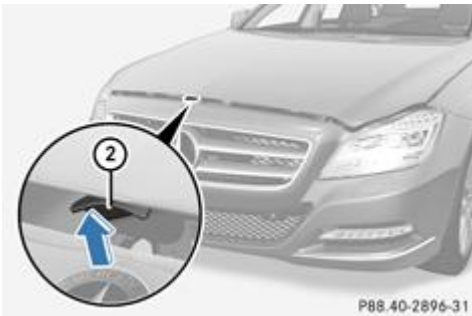

- ▶ Passez les doigts dans la fente, poussez la poignée ② du verrou de sécurité vers le haut et soulevez le capot. Si vous avez soulevé le capot de 40 cm environ, celui-ci est automatiquement ouvert et maintenu en position ouverte par les amortisseurs à gaz.

## Fermeture du capot

### ATTENTION

Veillez à ce que personne ne puisse être coincé lors de la fermeture du capot.

- ▶ Abaissez le capot, puis laissez-le retomber avec un peu d'élan d'une hauteur de 20 cm.
- ▶ Contrôlez que le capot est verrouillé correctement. Si vous pouvez soulever un peu le capot, cela signifie qu'il n'est pas verrouillé correctement. Rouvrez-le, puis refermez-le avec plus d'élan.

## Radiateur

**Véhicules équipés d'un moteur diesel :** ne couvrez pas le radiateur. En outre, n'utilisez pas de protections thermiques, de filets de protection contre les insectes ou d'objet similaire. Sinon, les valeurs du système de diagnostic embarqué sont faussées. Certaines de ces valeurs sont prescrites par la loi et doivent toujours être correctes.

## Huile moteur

## Remarques générales

La consommation d'huile varie en fonction de votre style de conduite, sans dépasser toutefois 0,8 litre aux 1 000 km. La consommation d'huile peut cependant être supérieure si le véhicule est neuf ou si vous faites tourner fréquemment le moteur à des régimes élevés.

Selon la motorisation, la jauge à huile peut se trouver à différents emplacements.

Avant de contrôler le niveau d'huile,

- arrêtez le véhicule sur une surface horizontale
- arrêtez le moteur pendant 5 minutes environ s'il a atteint sa température de service
- attendez 30 minutes environ avant de reprendre la mesure si le moteur n'a pas atteint sa température de service (si vous avez fait démarrer le moteur seulement pendant un court instant, par exemple)

## Contrôle du niveau d'huile avec une jauge à huile

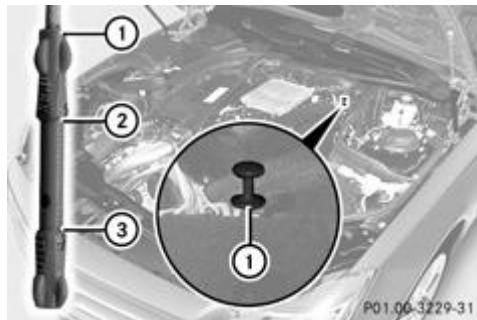

Véhicules équipés d'un moteur à essence (exemple)

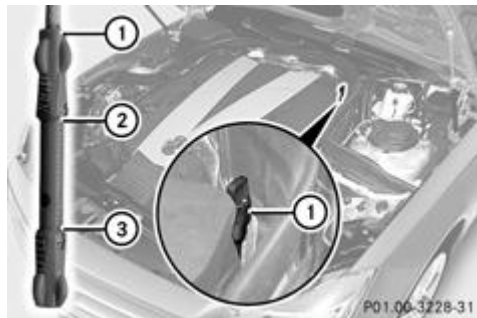

Véhicules équipés d'un moteur diesel (exemple)

- ▶ Retirez la jauge à huile ①.
- ▶ Essuyez la jauge à huile ①.
  - ▶ Réintroduisez lentement la jauge à huile ① jusqu'en butée dans le tube de guidage, puis retirez-la de nouveau. Le niveau d'huile est correct s'il se situe entre le repère minimum ③ et le repère maximum ②.
- ▶ Si le niveau d'huile est descendu jusqu'au repère minimum ③ ou en dessous, ajoutez 1,0 litre d'huile moteur.

## Appoint d'huile moteur

### ATTENTION

Si de l'huile moteur entre en contact avec des pièces brûlantes du moteur, elle risque de s'enflammer et vous pourriez vous brûler. Par conséquent, évitez de répandre de l'huile moteur sur les pièces brûlantes du moteur.

### Protection de l'environnement

Veillez à ne pas répandre d'huile en faisant l'appoint. Vous polluez l'environnement si vous laissez l'huile s'infiltrer dans le sol ou se mélanger aux eaux de ruissellement.

 Utilisez uniquement des huiles moteur et des filtres à huile agréés pour les véhicules équipés d'un système de maintenance. Pour obtenir la liste des huiles moteur et des filtres à huile testés et agréés selon les prescriptions Mercedes-Benz relatives aux ingrédients et lubrifiants, adressez-vous à un point de service Mercedes-Benz.

Les opérations suivantes provoquent des dommages au niveau du moteur ou du système d'échappement :

- Utilisation d'huiles moteur et de filtres à huile qui ne sont pas expressément agréés pour les véhicules équipés d'un système de maintenance.
- Vidange d'huile moteur et remplacement du filtre à huile à des intervalles de remplacement plus longs que ceux prescrits par le système de maintenance.

- Utilisation d'additifs pour huile moteur.

**!** Ne versez pas trop d'huile moteur. Si vous avez versé une quantité d'huile moteur trop importante, le moteur ou le catalyseur risquent d'être endommagés. Faites aspirer tout excès d'huile moteur.



P01.00-3246-31 Bouchon du réservoir d'huile moteur (exemple)

- ▶ Tournez le bouchon ① dans le sens inverse des aiguilles d'une montre et enlevez-le.
  - ▶ Faites l'appoint d'huile moteur.  
Si le niveau d'huile se situe à hauteur du repère minimum de la jauge ou en dessous, ajoutez 1,0 litre d'huile moteur.
- ▶ Mettez le bouchon ① en place sur l'orifice de remplissage et tournez-le dans le sens des aiguilles d'une montre. Assurez-vous que le bouchon est bien en place.
- ▶ Contrôlez de nouveau le niveau d'huile à l'aide de la jauge à huile [Plus de détails](#).

Pour de plus amples informations sur l'huile moteur, voir [Plus de détails](#).

## Autres ingrédients et lubrifiants

### Contrôle du niveau du liquide de refroidissement

#### **!** ATTENTION

Le circuit de refroidissement du moteur est sous pression. Dévissez par conséquent le bouchon du circuit de refroidissement uniquement lorsque le moteur a refroidi. L'indicateur de température du liquide de refroidissement doit alors indiquer une température inférieure à 70 °C. Sinon, vous pourriez être brûlé par des projections de liquide chaud.

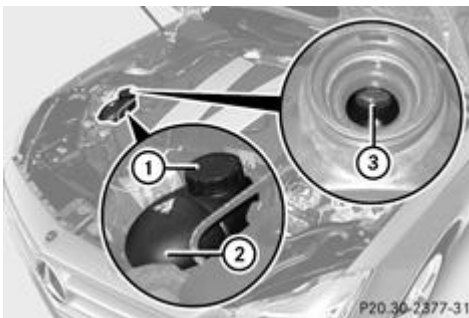

- ▶ Arrêtez le véhicule sur une surface horizontale.  
Contrôlez le niveau du liquide de refroidissement uniquement lorsque le véhicule est à l'horizontale et après que le moteur a refroidi.
- ▶ Tournez la clé en position 2 dans le contacteur d'allumage [Plus de détails](#).  
Véhicules équipés de la fonction KEYLESS-GO : appuyez 2 fois sur la touche de démarrage et d'arrêt [Plus de détails](#).
- ▶ Contrôlez l'indicateur de température du liquide de refroidissement sur le combiné d'instruments.  
La température du liquide de refroidissement doit être inférieure à 70 °C.
- ▶ Tournez la clé en position 0 [Plus de détails](#) dans le contacteur d'allumage.
  - ▶ Tournez lentement le bouchon ① d'un demi-tour dans le sens inverse des aiguilles d'une montre et attendez que la pression soit retombée.
- ▶ Continuez de tourner le bouchon ① dans le sens inverse des aiguilles d'une montre et enlevez-le.  
Le niveau du liquide de refroidissement dans le vase d'expansion ② est correct s'il atteint le repère ③ à froid.  
Le niveau du liquide de refroidissement dans le vase d'expansion ② est correct s'il se situe environ 1,5 cm au-dessus du repère ③ à chaud.
- ▶ Si nécessaire, faites l'appoint avec un liquide de refroidissement testé et agréé par Mercedes-Benz.

► Remettez le bouchon ① en place et tournez-le dans le sens des aiguilles d'une montre jusqu'en butée.

Pour de plus amples informations sur le liquide de refroidissement, voir [Plus de détails](#).

### Appoint de liquide de lave-glace et de lave-phares

#### ATTENTION

Le liquide de lave-glace/produit antigel est facilement inflammable. Par conséquent, ne répandez pas de liquide de lave-glace/produit antigel sur les pièces chaudes du moteur, car il risque de s'enflammer et de brûler. Vous ou d'autres personnes pourriez être gravement brûlés.



► **Ouverture** : soulevez le bouchon ① par la languette.

► Ajoutez le liquide de lave-glace préparé.

► **Fermeture** : remettez le bouchon ① en place sur l'orifice de remplissage, puis appuyez dessus jusqu'à ce qu'il soit complètement emboîté.

Le lave-glace et le lave-phares sont alimentés en commun par le réservoir du lave-glace.

Pour de plus amples informations sur le liquide de lave-glace/produit antigel, voir [Plus de détails](#).

### Notes de bas de page

Date de l'impression:

22.07.2012

Notice d'utilisation interactive [Approfondissement | Maintenance et entretien | Compartiment moteur]

Edition: ÄJ 2012-1a

Remarque : la notice d'utilisation en ligne correspond toujours à la dernière version disponible. D'éventuels écarts par rapport à votre véhicule ne sont cependant pas à exclure dans la mesure où Mercedes-Benz adapte en permanence ses véhicules à une technologie en constante évolution et en modifie régulièrement la forme et l'équipement. Notez que cette version en ligne ne remplace en aucun cas la notice d'utilisation imprimée qui vous a été remise avec le véhicule.

Date de l'impression:

22.07.2012

Notice d'utilisation interactive [Approfondissement | Maintenance et entretien | Maintenance]

Edition: ÄJ 2012-1a

Remarque : la notice d'utilisation en ligne correspond toujours à la dernière version disponible. D'éventuels écarts par rapport à votre véhicule ne sont cependant pas à exclure dans la mesure où Mercedes-Benz adapte en permanence ses véhicules à une technologie en constante évolution et en modifie régulièrement la forme et l'équipement. Notez que cette version en ligne ne remplace en aucun cas la notice d'utilisation imprimée qui vous a été remise avec le véhicule.

## Maintenance

### ASSYST PLUS

#### Messages de maintenance

L'indicateur d'intervalles de maintenance ASSYST PLUS vous informe de l'échéance du prochain service de maintenance.

Vous trouverez de plus amples informations sur le service de maintenance et les intervalles de maintenance dans le carnet de maintenance spécifique.

Pour de plus amples informations, adressez-vous à un point de service Mercedes-Benz.

 L'indicateur d'intervalles de maintenance ASSYST PLUS n'affiche aucune information relative au niveau d'huile moteur. Tenez compte des remarques relatives au niveau d'huile moteur [Plus de détails](#).

Le visuel multifonction affiche pendant quelques secondes un message de maintenance, par exemple :

*Prochain service A dans .. jours*

*Service A arrivé à échéance*

*Service A dépassé: .. jours*

La lettre indique le service de maintenance à effectuer. *A* désigne un petit et *B* un grand service de maintenance. Cette lettre peut être suivie d'un chiffre ou d'une 2e lettre qui vous indique les travaux additionnels nécessaires.

Grâce à ce code, un atelier qualifié peut vous renseigner sur le coût probable des travaux à effectuer.

L'indicateur d'intervalles de maintenance ASSYST PLUS tient seulement compte des périodes pendant lesquelles la batterie est branchée.





Pour respecter la périodicité des services de maintenance :

- ▶ Affichez l'échéance de maintenance sur le visuel multifonction et notez-la avant de débrancher la batterie.  
ou
- ▶ Retranchez les jours sans batterie de l'échéance de maintenance affichée après avoir branché la batterie.

#### Masquage du message de maintenance

- ▶ Appuyez sur la touche  ou la touche  du volant.

#### Affichage du message de maintenance

- ▶ Mettez le contact.
  - ▶ Appuyez sur la touche  ou la touche  du volant pour sélectionner le menu *Mainten*.
  - ▶ Appuyez sur la touche  ou la touche  pour sélectionner le sous-menu *ASSYST PLUS*, puis confirmez avec .L'échéance de maintenance apparaît sur le visuel multifonction.

#### Informations sur la maintenance

#### Remise à zéro de l'indicateur d'intervalles de maintenance ASSYST PLUS

**!** Si l'indicateur d'intervalles de maintenance ASSYST PLUS a été remis à zéro par inadvertance, faites corriger le réglage par un atelier qualifié.

Faites effectuer les travaux de maintenance comme décrit dans le carnet de maintenance. Sinon, cela peut entraîner une usure accrue ou des dommages au niveau des organes ou du véhicule.

Lorsque l'atelier qualifié, par exemple un point de service Mercedes-Benz, a effectué les travaux de maintenance, l'indicateur d'intervalles de maintenance ASSYST PLUS est remis à zéro. Vous pouvez aussi y obtenir de plus amples informations, par exemple sur les travaux de maintenance.

### **Consignes particulières de maintenance**

En cas de conditions d'utilisation difficiles ou de sollicitation élevée du véhicule, certains travaux de maintenance doivent être effectués plus souvent que prescrit pour des conditions d'utilisation normale. C'est le cas, par exemple, lors de trajets réguliers en ville avec des arrêts intermédiaires fréquents et de trajets en montagne ou sur des routes en mauvais état.

En cas de conditions d'utilisation difficiles, faites remplacer plus souvent le filtre à air, l'huile moteur ainsi que le filtre à huile et faites contrôler plus souvent les pneus. Pour de plus amples informations, adressez-vous à un atelier qualifié, par exemple à un point de service Mercedes-Benz.

### **Voyages à l'étranger**

Un vaste réseau de points de service Mercedes-Benz est également présent à l'étranger. Vous trouverez les numéros d'appel actuels des services d'assistance à l'étranger à la section « Mercedes-Benz Service24h » du carnet de maintenance.

---

### **Notes de bas de page**

Date de l'impression:

22.07.2012

Notice d'utilisation interactive [Approfondissement | Maintenance et entretien | Maintenance]

Edition: ÄJ 2012-1a

Remarque : la notice d'utilisation en ligne correspond toujours à la dernière version disponible. D'éventuels écarts par rapport à votre véhicule ne sont cependant pas à exclure dans la mesure où Mercedes-Benz adapte en permanence ses véhicules à une technologie en constante évolution et en modifie régulièrement la forme et l'équipement. Notez que cette version en ligne ne remplace en aucun cas la notice d'utilisation imprimée qui vous a été remise avec le véhicule.

Date de l'impression:

22.07.2012

Notice d'utilisation interactive [Approfondissement | Aide en cas de crevaison | Où trouver... ?]

Edition: ÄJ 2012-1a

Remarque : la notice d'utilisation en ligne correspond toujours à la dernière version disponible. D'éventuels écarts par rapport à votre véhicule ne sont cependant pas à exclure dans la mesure où Mercedes-Benz adapte en permanence ses véhicules à une technologie en constante évolution et en modifie régulièrement la forme et l'équipement. Notez que cette version en ligne ne remplace en aucun cas la notice d'utilisation imprimée qui vous a été remise avec le véhicule.

## Où trouver... ?

### Contenu

- Triangle de présignalisation
- Trousse de premiers secours
- Extincteur
- Outils de bord

## Triangle de présignalisation

### Retrait du triangle de présignalisation



► Ouvrez le coffre.

- Tournez le levier de 90° dans le sens de la flèche et retirez le triangle de présignalisation ①.

### Dépliage du triangle de présignalisation



① Bouton-pression

② Réflecteurs

③ Pieds

► Dépliez les pieds ③ sur le côté.

- Relevez les côtés réfléchissants ② pour former un triangle et réunissez-les avec le bouton-pression ①.

## Trousse de premiers secours



- ▶ Ouvrez le coffre.
- ▶ Abaissez le filet de rangement.
- ▶ Ouvrez le bac de rangement.
  - ▶ Desserrez la sangle de retenue ①.
  - ▶ Retirez la trousse de premiers secours ②.

**i** Contrôlez au moins une fois par an que les produits de la trousse de premiers secours ne sont pas périmés. Le cas échéant, remplacez le contenu et rajoutez les éléments manquants.

## Extincteur

**!** Veillez à ce que le bac de rangement soit fermé pendant la marche. Sinon, il pourrait être endommagé.

L'extincteur se trouve dans le bac de rangement situé sous le siège du conducteur.



- ▶ Tirez la poignée ① vers le haut et basculez le couvercle ② vers l'avant.
- ▶ Retirez l'extincteur du bac de rangement.

**i** Faites remplir l'extincteur ② après chaque utilisation et faites-le contrôler tous les ans ou tous les 2 ans. Sinon, il pourrait tomber en panne au mauvais moment.

Respectez les dispositions légales en vigueur dans les différents pays.

## Outillage de bord

### Remarques générales

L'outillage de bord se trouve dans le compartiment de rangement situé sous le plancher du coffre.

**i** A l'exception de quelques véhicules destinés à certains pays, les véhicules ne sont pas équipés d'un outillage de changement de roue. Certains outils pour le changement de roue sont spécifiques au véhicule. Renseignez-vous auprès d'un atelier qualifié pour savoir quels sont les outils nécessaires pour effectuer un changement de roue sur votre véhicule.

L'outillage nécessaire au changement de roue peut par exemple comprendre les éléments suivants :

- Cric
- Cale
- Clé démonte-roue

## Véhicules équipés du kit antirevaison TIREFIT



- ① Anneau de remorquage
- ② Flacon de produit d'étanchement
- ③ Compresseur de gonflage
- ④ Plan d'affectation des fusibles

► Ouvrez le coffre.

- Relevez le plancher du coffre [Plus de détails.](#)

## Véhicules équipés d'une roue de secours compacte « Minispare »

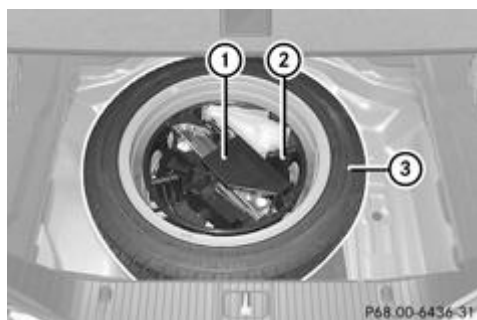

- ① Trousse de l'outillage de bord
- ② Bac de rangement
- ③ Roue de secours compacte « Minispare »

► Ouvrez le coffre.

- Relevez le plancher du coffre [Plus de détails.](#)

L'outillage de bord comprend les éléments suivants :

- Cale pliante
- Plan d'affectation des fusibles
- Cric
- Goujon de centrage
- 1 paire de gants
- Clé démonte-roue
- Anneau de remorquage

## Véhicules équipés d'une roue de secours compacte « à pneu pliable » (véhicules AMG)

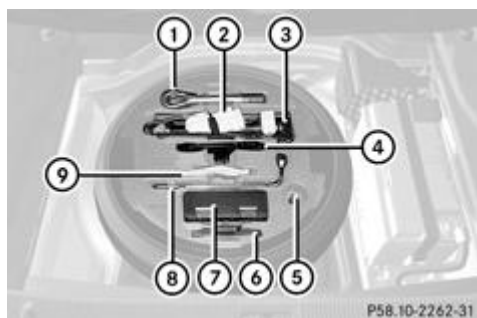

- ① Anneau de remorquage

- ② 1 paire de gants
- ③ Cric
- ④ Cale pliante
- ⑤ Goujon de centrage
- ⑥ Feuille pour emballer la roue défectueuse
- ⑦ Compresseur de gonflage
- ⑧ Clé démonte-roue
- ⑨ Plan d'affectation des fusibles

► Ouvrez le coffre.

- Relevez le plancher du coffre [Plus de détails.](#)

---

## Notes de bas de page

Date de l'impression:

22.07.2012

Notice d'utilisation interactive [Approfondissement | Aide en cas de crevaison | Où trouver... ?]

Edition: ÄJ 2012-1a

Remarque : la notice d'utilisation en ligne correspond toujours à la dernière version disponible. D'éventuels écarts par rapport à votre véhicule ne sont cependant pas à exclure dans la mesure où Mercedes-Benz adapte en permanence ses véhicules à une technologie en constante évolution et en modifie régulièrement la forme et l'équipement. Notez que cette version en ligne ne remplace en aucun cas la notice d'utilisation imprimée qui vous a été remise avec le véhicule.

Date de l'impression:

22.07.2012

Notice d'utilisation interactive [Approfondissement | Aide en cas de crevaison | Crevaison]

Edition: ÄJ 2012-1a

Remarque : la notice d'utilisation en ligne correspond toujours à la dernière version disponible. D'éventuels écarts par rapport à votre véhicule ne sont cependant pas à exclure dans la mesure où Mercedes-Benz adapte en permanence ses véhicules à une technologie en constante évolution et en modifie régulièrement la forme et l'équipement. Notez que cette version en ligne ne remplace en aucun cas la notice d'utilisation imprimée qui vous a été remise avec le véhicule.

## Crevaison

### Contenu

[Préparation du véhicule](#)

[Pneus MOExtended \(pneus convenant pour le roulage à plat\)](#)

[Kit anticrevaison TIREFIT](#)

### Préparation du véhicule

Pour de plus amples informations sur le changement et le montage des roues, voir [Plus de détails](#).

Aucune préparation n'est nécessaire dans le cas des véhicules équipés de pneus MOExtended.

Votre véhicule peut être équipé

- de pneus MOExtended (pneus convenant pour le roulage à plat) [Plus de détails](#)
- d'un kit anticrevaison TIREFIT [Plus de détails](#)
- d'une roue de secours compacte (uniquement pour certains pays) [Plus de détails](#)

▶ Arrêtez le véhicule sur un sol stable, plat et non glissant, le plus à l'écart possible de la circulation.

▶ Allumez les feux de détresse.

▶ Serrez le frein de stationnement.

▶ Placez les roues avant en ligne droite.

▶ Mettez la boîte de vitesses sur **P**.

▶ Véhicules équipés d'une suspension AIRMATIC : assurez-vous que le niveau « Normal » est sélectionné [Plus de détails](#).

▶ Arrêtez le moteur.

▶ **Véhicules sans fonction KEYLESS-GO** : retirez la clé du contacteur d'allumage.

▶ **Véhicules équipés de la fonction KEYLESS-GO** : ouvrez la porte du conducteur.

L'électronique de bord passe alors en position **0**. Cela correspond à « clé retirée ».

▶ **Véhicules équipés de la fonction KEYLESS-GO** : retirez la touche de démarrage et d'arrêt du contacteur d'allumage [Plus de détails](#).

▶ Faites descendre les passagers. Veillez à ce qu'ils descendent du côté opposé à la chaussée.

▶ En cas de crevaison, veillez à ce que les passagers se tiennent à l'écart de la circulation, par exemple derrière la glissière de sécurité.

▶ Descendez du véhicule. Tenez compte des conditions de circulation.

▶ Fermez la porte du conducteur.

▶ Placez le triangle de présignalisation à distance convenable [Plus de détails](#). Respectez les prescriptions légales.

### Pneus MOExtended (pneus convenant pour le roulage à plat)



#### ATTENTION

Pendant un trajet avec le système de roulage à plat, la tenue de route du véhicule se dégrade (par exemple dans les virages, lors d'une forte accélération ou d'un freinage). Il y a risque d'accident.

Ne dépassez pas la vitesse maximale indiquée. Évitez les changements de direction et les manœuvres brusques, ainsi que le franchissement d'obstacles (trottoirs, nids-de-poule, trajets en tout-terrain). Cela vaut en particulier lorsque le véhicule est chargé.

Ne continuez pas à rouler avec le système de roulage à plat si

- vous entendez des bruits sourds
- le véhicule commence à vibrer
- de la fumée se dégage et qu'il émane une odeur de caoutchouc
- l'ESP® intervient en permanence
- des fissures apparaissent sur les flancs des pneus

Après un trajet avec le système de roulage à plat, faites contrôler les jantes par un atelier qualifié. Dans tous les cas, le pneu défectueux doit être remplacé.

Les pneus MOExtended (convenant pour le roulage à plat) vous permettent de poursuivre votre route même lorsqu'un ou plusieurs pneus sont entièrement dégonflés.

Vous ne pouvez utiliser des pneus MOExtended que lorsque l'avertisseur de perte de pression des pneus ou le système de contrôle de la pression des pneus est activé.

La distance qui peut être parcourue est d'environ 80 km lorsque le véhicule est partiellement chargé et d'environ 30 km lorsque le véhicule est chargé au maximum.

En plus de l'état de charge du véhicule, la distance qui peut être parcourue avec le système de roulage à plat dépend des points suivants :

- Vitesse
- Etat de la route
- Température extérieure

La distance qui peut être parcourue avec le système de roulage à plat peut diminuer en cas de sollicitation élevée du véhicule ou de manœuvres brusques, mais elle peut aussi augmenter si vous adoptez un style de conduite modéré.

La distance maximale qui peut encore être parcourue avec le système de roulage à plat est calculée à partir du moment où un message d'alerte de perte de pression apparaît sur le visuel multifonction.

Vous ne devez pas rouler à plus de 80 km/h.



Lors du remplacement d'un ou plusieurs pneus, veillez à monter uniquement des pneus portant l'identification « MOExtended ». Tenez également compte de la taille prescrite pour le véhicule.

## Kit anticrevaison TIREFIT

### Utilisation du kit anticrevaison TIREFIT

Le TIREFIT est un kit anticrevaison.

Le kit anticrevaison TIREFIT vous permet d'étancher le pneu, en particulier sa bande de roulement, si les perforations ne sont pas supérieures à 4 mm. Vous pouvez utiliser le TIREFIT jusqu'à une température extérieure de  $-20^{\circ}\text{C}$ .



#### ATTENTION

Dans les cas suivants, le produit d'étanchement ne peut pas vous dépanner car il ne peut pas étancher le pneu :

- la taille des coupures ou des perforations du pneu est supérieure à la valeur indiquée ci-dessus
- la jante est endommagée
- vous avez roulé avec le pneu insuffisamment gonflé ou à plat

Il y a risque d'accident.

Ne reprenez pas la route ! Prenez contact avec un atelier qualifié.



#### ATTENTION

Le kit anticrevaison est dangereux pour la santé et provoque des irritations. Il ne doit pas entrer en contact avec la peau, les yeux ou les vêtements ni être ingéré. N'inhalez pas les vapeurs de TIREFIT. Conservez le produit d'étanchement hors de portée des enfants. Il y a risque de blessure.

Si vous êtes entré en contact avec le produit d'étanchement, tenez compte des remarques suivantes :

- En cas de contact avec la peau, rincez immédiatement à l'eau.
- Si le produit d'étanchement est entré en contact avec les yeux, rincez immédiatement et soigneusement à l'eau claire.
- En cas d'ingestion de produit d'étanchement, rincez immédiatement la bouche avec soin, puis buvez beaucoup d'eau. Ne provoquez pas de vomissements et consultez immédiatement un médecin.

- Changez immédiatement de vêtements s'ils ont été souillés par le produit d'étanchement.
- En cas de réaction allergique, consultez immédiatement un médecin.

**!** Ne faites pas fonctionner le compresseur de gonflage pendant plus de 8 minutes en continu. Sinon, il risque de trop chauffer.

Vous pouvez le remettre en marche une fois qu'il a refroidi.

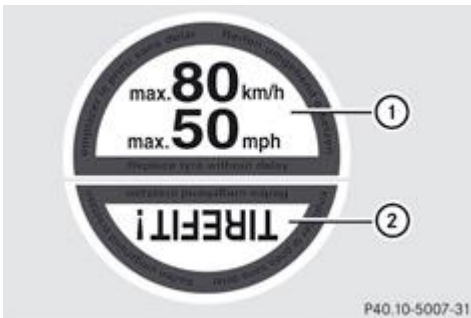

P40.10-5007-31 Autocollant TIREFIT en 2 parties

- ▶ Ne retirez pas les corps étrangers (vis ou clous, par exemple) qui ont pénétré dans le pneu.
  - ▶ Sortez le flacon de produit d'étanchement, l'autocollant TIREFIT joint et le compresseur de gonflage du compartiment de rangement qui se trouve sous le plancher du coffre [Plus de détails](#).
- ▶ Apposez la partie ① de l'autocollant TIREFIT dans le champ de vision du conducteur.
  - ▶ Apposez la partie ② de l'autocollant TIREFIT à proximité de la valve sur la roue du pneu défectueux.

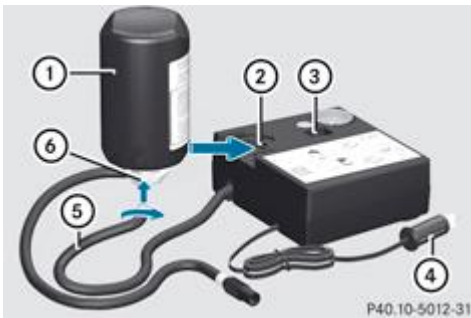

P40.10-5012-31

- ▶ Sortez la fiche ④ avec le câble et le flexible ⑤ du boîtier.
  - ▶ Vissez le flexible ⑤ sur la bride ⑥ du flacon de produit d'étanchement ①.
    - ▶ Emboîtez le flacon de produit d'étanchement ①, tête en bas, dans l'évidement ② du compresseur de gonflage.

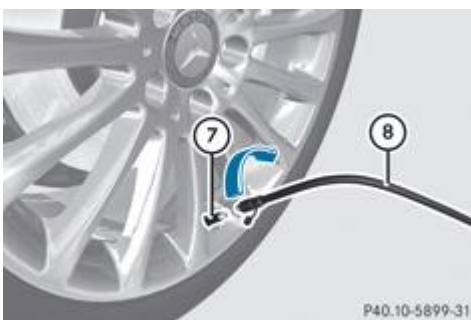

P40.10-5899-31

- ▶ Enlevez le capuchon de la valve ⑦ du pneu défectueux.
  - ▶ Vissez le flexible de remplissage ⑧ sur la valve ⑦.
- ▶ Branchez la fiche ④ dans une prise 12 V [Plus de détails](#) du véhicule. Tenez compte des remarques relatives aux prises [Plus de détails](#).
- ▶ Tournez la clé en position 1 dans le contacteur d'allumage [Plus de détails](#).
  - ▶ Basculez le contacteur ③ du compresseur de gonflage sur la position I. Le compresseur se met en marche. Le gonflage du pneu commence.

 Le produit d'étanchement est d'abord injecté dans le pneu. La pression peut alors augmenter brièvement jusqu'à 500 kPa (5 bars, 73 psi) environ.

**N'arrêtez pas le compresseur de gonflage pendant cette phase.**

► Laissez tourner le compresseur de gonflage pendant 5 minutes. Une pression d'au moins 180 kPa (1,8 bar, 26 psi) doit alors être atteinte.

Si une pression de 180 kPa (1,8 bar, 26 psi) est atteinte au bout de 5 minutes, voir [Plus de détails](#).

Si une pression de 180 kPa (1,8 bar, 26 psi) n'est pas atteinte au bout de 5 minutes, voir [Plus de détails](#).

 Si du produit d'étanchement s'est échappé, laissez-le sécher. Il forme une pellicule que vous pouvez ensuite retirer. Si du produit d'étanchement a coulé sur vos vêtements, faites-les nettoyer dès que possible avec du perchloréthylène.

### Non-obtention de la pression de gonflage

Si une pression de 180 kPa (1,8 bar, 26 psi) n'est pas atteinte au bout de 5 minutes :

► Arrêtez le compresseur de gonflage.

► Dévissez le flexible de remplissage de la valve du pneu défectueux.

► Avancez ou reculez très lentement le véhicule d'environ 10 m.

► Essayez de nouveau de gonfler le pneu.

Au bout de 5 minutes maximum, la pression du pneu doit être d'au moins 180 kPa (1,8 bar, 26 psi).

### ATTENTION

Si vous n'obtenez pas la pression prescrite après le laps de temps indiqué, c'est que le pneu est trop fortement endommagé. Dans ce cas, le kit anticrevaison ne peut pas vous dépanner. Des pneus endommagés et une pression de gonflage trop basse peuvent fortement compromettre le comportement au freinage et le comportement routier. Il y a risque d'accident.

Ne reprenez pas la route. Prenez contact avec un atelier qualifié.

### Obtention de la pression de gonflage

### ATTENTION

Un pneu étanché à titre temporaire avec le kit anticrevaison compromet le comportement routier et ne convient pas pour rouler à une vitesse supérieure. Il y a risque d'accident.

Adaptez votre style de conduite en conséquence et conduisez prudemment. Ne dépassez pas la vitesse maximale indiquée pour un pneu étanché avec le kit anticrevaison.

 Du produit d'étanchement peut couler du flexible de remplissage après utilisation. Il peut alors se former des taches. Par conséquent, rangez le flexible de remplissage dans le sac plastique dans lequel se trouvait le kit anticrevaison TIREFIT.

### Protection de l'environnement

Faites éliminer le flacon de produit d'étanchement usagé dans le respect des règles de protection de l'environnement, par exemple par un atelier qualifié.

Si une pression de 180 kPa (1,8 bar, 26 psi) est atteinte au bout de 5 minutes :

► Arrêtez le compresseur de gonflage.

► Dévissez le flexible de remplissage de la valve du pneu défectueux.

► Rangez le flacon de produit d'étanchement, le compresseur de gonflage et le triangle de présignalisation.

► **Démarrez immédiatement.**

La vitesse maximale pour un pneu étanché avec le kit anticrevaison est de 80 km/h. La partie supérieure de l'autocollant

TIREFIT doit être apposée sur le combiné d'instruments, dans le champ de vision du conducteur.

- ▶ Arrêtez le véhicule au bout de 10 minutes environ et contrôlez la pression du pneu avec le compresseur de gonflage. La pression du pneu doit être à présent d'au moins 130 kPa (1,3 bar, 19 psi).



### ATTENTION

Si vous n'obtenez pas la pression indiquée après ce court trajet, c'est que le pneu est trop fortement endommagé. Dans ce cas, le kit anticrevaion ne peut pas vous dépanner. Des pneus endommagés et une pression de gonflage trop basse peuvent fortement compromettre le comportement au freinage et le comportement routier. Il y a risque d'accident.

Ne reprenez pas la route. Prenez contact avec un atelier qualifié.

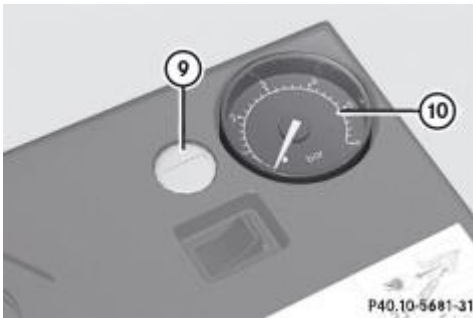
- ▶ Si la pression est encore de 130 kPa (1,3 bar, 19 psi) au moins, corrigez-la (voir le tableau placé dans la trappe du réservoir).
  - ▶ **Augmentation de la pression** : mettez le compresseur de gonflage en marche.



- ▶ **Diminution de la pression** : appuyez sur la touche de dégonflage  qui se trouve à côté du manomètre .
- ▶ Lorsque la pression de gonflage est correcte, dévissez le flexible de remplissage de la valve du pneu réparé.
  - ▶ Revissez le capuchon sur la valve du pneu réparé.
    - ▶ Retirez le flacon de produit d'étanchement du compresseur de gonflage. Le flexible de remplissage reste fixé sur le flacon de produit d'étanchement.
- ▶ Rangez le flacon de produit d'étanchement, le compresseur de gonflage et le triangle de présignalisation.
  - ▶ Roulez jusqu'à l'atelier qualifié le plus proche et faites remplacer le pneu.
    - ▶ Faites remplacer le flacon de produit d'étanchement dès que possible par un atelier qualifié.
    - ▶ Faites remplacer le flacon de produit d'étanchement tous les 4 ans par un atelier qualifié.

 Vous trouverez un autocollant comportant le numéro d'appel du service d'assistance Service24h Mercedes-Benz à l'intérieur de votre véhicule, sur le montant B côté conducteur, par exemple.

### Notes de bas de page

Date de l'impression:

22.07.2012

Notice d'utilisation interactive [Approfondissement | Aide en cas de crevaion | Crevaion]

Edition: ÄJ 2012-1a

Remarque : la notice d'utilisation en ligne correspond toujours à la dernière version disponible. D'éventuels écarts par rapport à votre véhicule ne sont cependant pas à exclure dans la mesure où Mercedes-Benz adapte en permanence ses véhicules à une technologie en constante évolution et en modifie régulièrement la forme et l'équipement. Notez que cette version en ligne ne remplace en aucun cas la notice d'utilisation imprimée qui vous a été remise avec le véhicule.

Date de l'impression:

22.07.2012

Notice d'utilisation interactive [Approfondissement | Aide en cas de crevaison | Batterie du véhicule]

Edition: ÄJ 2012-1a

Remarque : la notice d'utilisation en ligne correspond toujours à la dernière version disponible. D'éventuels écarts par rapport à votre véhicule ne sont cependant pas à exclure dans la mesure où Mercedes-Benz adapte en permanence ses véhicules à une technologie en constante évolution et en modifie régulièrement la forme et l'équipement. Notez que cette version en ligne ne remplace en aucun cas la notice d'utilisation imprimée qui vous a été remise avec le véhicule.

## Batterie du véhicule

### Contenu

[Consignes de sécurité importantes](#)

[Charge de la batterie](#)

### Consignes de sécurité importantes

Les interventions sur la batterie, telles que la dépose ou la pose, requièrent l'utilisation d'outils spéciaux et exigent des connaissances spécialisées. Par conséquent, confiez toujours les interventions sur la batterie à un atelier qualifié.

#### ATTENTION

Les travaux effectués de façon non conforme sur la batterie peuvent par exemple provoquer un court-circuit et endommager l'électronique du véhicule. Ceci risque de perturber le fonctionnement des systèmes de sécurité active, tels que l'ABS (système antiblocage de roues) ou l'ESP® (régulation du comportement dynamique).

- Si l'ABS présente un défaut, les roues peuvent se bloquer lors du freinage. La manœuvrabilité du véhicule au freinage est alors limitée et la distance de freinage peut s'allonger. Il y a risque d'accident.
- Si l'ESP® présente un défaut, il ne peut pas stabiliser la trajectoire du véhicule lorsque celui-ci a tendance à dérapier ou qu'une roue patine. Il y a risque d'accident.

Par conséquent, confiez toujours les interventions sur la batterie à un atelier qualifié.

#### ATTENTION

Pour manipuler la batterie, suivez les consignes de sécurité et prenez les mesures de protection qui s'imposent.



Risque d'explosion



Il est interdit de fumer ou d'approcher un feu ou une flamme nue au cours de la manipulation de la batterie. Evitez la formation d'étincelles.



L'électrolyte est corrosif. Evitez tout contact avec la peau, les yeux ou les vêtements.

Portez des vêtements de protection appropriés, en particulier des gants, un tablier et une protection faciale.

Rincez immédiatement les projections d'électrolyte à l'eau claire. Si nécessaire, consultez un médecin.



Portez des lunettes de protection.



Eloignez les enfants.



Suivez les instructions d'utilisation.

#### ATTENTION

Pour des raisons de sécurité, Mercedes-Benz vous recommande d'utiliser uniquement les batteries testées et agréées par Mercedes-Benz pour votre véhicule. Ces batteries garantissent une meilleure étanchéité afin que les occupants ne soient pas brûlés par l'acide au cas où elles seraient endommagées lors d'un accident.

Pour éviter d'être brûlé par le feu ou par l'acide, suivez impérativement les consignes de sécurité suivantes lorsque vous

manipulez une batterie :

- Ne vous penchez pas au-dessus de la batterie.
- Ne posez pas d'objets métalliques sur la batterie. Sinon, vous pourriez provoquer un court-circuit et le mélange gazeux qui se dégage de la batterie pourrait exploser.
- Veillez à ne pas vous charger d'électricité statique. Evitez par exemple de porter des vêtements en matière synthétique ou de provoquer des frottements avec des matières textiles. Par conséquent, ne déplacez pas non plus une batterie en la tirant ou en la poussant sur de la moquette ou sur toute autre surface synthétique.
- Ne touchez en aucun cas la batterie en premier. Pour éliminer l'électricité statique éventuellement présente, tenez-vous d'abord à l'extérieur du véhicule et touchez la carrosserie.
- Ne frottez pas la batterie avec des chiffons. L'accumulation d'électricité statique ou le simple jaillissement d'une étincelle pourrait la faire exploser.



### Protection de l'environnement



Les piles contiennent des substances polluantes. La loi interdit de les éliminer avec les ordures ménagères. Elles doivent être récupérées séparément et valorisées dans le respect des règles de protection de l'environnement.



Éliminez les piles dans le respect des règles de protection de l'environnement. Déposez les piles usagées dans un atelier qualifié ou dans un point de récupération des piles usagées.



Faites contrôler régulièrement la batterie par un atelier qualifié.

Respectez les échéances de maintenance qui figurent dans le carnet de maintenance ou adressez-vous à un atelier qualifié pour de plus amples informations.



Confiez toujours les interventions sur la batterie à un atelier qualifié. Si, exceptionnellement, vous devez impérativement débrancher vous-même la batterie, respectez les points suivants :

- Arrêtez le moteur et retirez la clé. Sur les véhicules équipés de la fonction KEYLESS-GO, assurez-vous que le contact n'est pas mis. Veillez à ce que tous les voyants qui se trouvent sur le combiné d'instruments soient éteints. Sinon, vous risquez d'endommager des organes électroniques, tels que l'alternateur.
- Débranchez d'abord la cosse du pôle négatif, puis celle du pôle positif. N'intervenez en aucun cas les cosses. Sinon, l'électronique du véhicule pourrait être endommagée.
- Vérifiez que la boîte de vitesses reste bloquée sur la position **P** lorsque la batterie est débranchée (véhicules équipés d'une boîte de vitesses automatique). Le véhicule est immobilisé. Vous ne pouvez alors plus déplacer le véhicule.

La batterie et le cache de la cosse du pôle positif doivent toujours être montés correctement lors de l'utilisation.

La batterie du véhicule doit toujours être suffisamment chargée pour que sa durée de vie soit aussi longue que prévue.

Comme d'autres batteries, la batterie du véhicule peut se décharger avec le temps lorsque vous n'utilisez pas le véhicule. Dans ce cas, faites débrancher la batterie par un atelier qualifié. Vous pouvez également la brancher à un chargeur recommandé par Mercedes-Benz afin de maintenir son niveau de charge. Pour de plus amples informations, adressez-vous à un atelier qualifié.

Si vous utilisez le véhicule le plus souvent pour des trajets courts ou si vous l'immobilisez pendant une longue période, faites contrôler l'état de charge de la batterie plus fréquemment. Si vous souhaitez immobiliser votre véhicule pendant une période prolongée, faites-vous conseiller par un atelier qualifié.



Retirez la clé lorsque vous arrêtez le véhicule et n'avez besoin d'aucun consommateur électrique. Le véhicule ne consomme alors qu'une très faible quantité d'énergie et vous ménagez la batterie.



Après une coupure de courant (suite à la décharge de la batterie, par exemple), effectuez les opérations suivantes :

- Réglage de l'heure. Vous trouverez des informations sur le réglage de l'heure dans la notice d'utilisation spécifique. Sur les véhicules équipés de COMAND Online et du système de navigation, l'heure est réglée automatiquement.
- Réinitialisation de la fonction de rabattement et de déploiement automatiques des rétroviseurs extérieurs par un déploiement unique [Plus de détails](#)

## Charge de la batterie



### ATTENTION

Chargez la batterie uniquement dans un local bien ventilé. Les dégagements gazeux et les déflagrations qui peuvent se produire pendant la charge pourraient vous blesser ou blesser d'autres personnes, endommager la peinture ou corroder certaines parties du véhicule.

Pour tout renseignement sur les chargeurs qui permettent de charger la batterie lorsqu'elle est montée, adressez-vous à un atelier qualifié.

 **ATTENTION**

L'acide contenu dans les gaz qui s'échappent de la batterie lors de la charge peut causer des brûlures. Ne vous penchez pas au-dessus de la batterie au cours de la charge.

 **ATTENTION**

L'électrolyte est corrosif. Evitez tout contact avec la peau, les yeux ou les vêtements.

 Ne chargez en aucun cas la batterie lorsqu'elle est montée dans le véhicule, à moins que vous n'utilisiez un chargeur testé et agréé par Mercedes-Benz. Ce type de chargeur permet de charger la batterie lorsqu'elle est montée.

 Utilisez toujours un chargeur équipé d'un limiteur de la tension de charge à 14,8 V maximum.

 Chargez la batterie uniquement par le point d'aide au démarrage.

Le point d'aide au démarrage se trouve dans le compartiment moteur [Plus de détails](#).

Avant de charger la batterie, nous vous recommandons de lire la notice d'utilisation du chargeur.

- ▶ Ouvrez le capot [Plus de détails](#).
- ▶ Raccordez le chargeur à la borne positive et au point de masse dans le même ordre que l'autre batterie lors de l'aide au démarrage du moteur [Plus de détails](#).

---

## Notes de bas de page

Date de l'impression:

22.07.2012

Notice d'utilisation interactive [Approfondissement | Aide en cas de crevaison | Batterie du véhicule]

Edition: ÄJ 2012-1a

Remarque : la notice d'utilisation en ligne correspond toujours à la dernière version disponible. D'éventuels écarts par rapport à votre véhicule ne sont cependant pas à exclure dans la mesure où Mercedes-Benz adapte en permanence ses véhicules à une technologie en constante évolution et en modifie régulièrement la forme et l'équipement. Notez que cette version en ligne ne remplace en aucun cas la notice d'utilisation imprimée qui vous a été remise avec le véhicule.

Date de l'impression:

22.07.2012

Notice d'utilisation interactive [Approfondissement | Aide en cas de crevaison | Aide au démarrage du moteur]

Edition: ÄJ 2012-1a

Remarque : la notice d'utilisation en ligne correspond toujours à la dernière version disponible. D'éventuels écarts par rapport à votre véhicule ne sont cependant pas à exclure dans la mesure où Mercedes-Benz adapte en permanence ses véhicules à une technologie en constante évolution et en modifie régulièrement la forme et l'équipement. Notez que cette version en ligne ne remplace en aucun cas la notice d'utilisation imprimée qui vous a été remise avec le véhicule.

## Aide au démarrage du moteur

### ATTENTION

L'acide contenu dans les gaz qui s'échappent de la batterie lors de l'aide au démarrage peut causer des brûlures. Ne vous penchez pas au-dessus de la batterie pendant l'aide au démarrage.

### ATTENTION

Les gaz qui s'échappent de la batterie lors de l'aide au démarrage peuvent déflager. Evitez la formation d'étincelles. Ne vous approchez pas de la batterie avec une flamme nue, ne fumez pas.

Pour manipuler la batterie, suivez les consignes de sécurité importantes. Reportez-vous à la rubrique « Batterie du véhicule - Consignes de sécurité importantes » dans l'index alphabétique.

### ATTENTION

Du carburant non brûlé peut s'accumuler dans le système d'échappement et s'enflammer. Il y a risque d'incendie. Evitez les tentatives de démarrage répétées ou prolongées.

 **Véhicules équipés d'un moteur à essence** : évitez les tentatives de démarrage répétées ou prolongées. Sinon, le carburant non brûlé risque d'endommager le catalyseur.

Ne démarrez pas le véhicule avec un chargeur rapide. Lorsque la batterie est déchargée, le moteur peut être démarré à l'aide de la batterie d'un autre véhicule (ou d'une autre batterie) et de câbles de dépannage. Tenez compte pour cela des remarques suivantes :

- La batterie n'est pas accessible dans tous les véhicules. Si la batterie de l'autre véhicule n'est pas accessible, le moteur peut être démarré à l'aide d'une autre batterie ou d'un dispositif d'aide au démarrage.
- **Véhicules équipés d'un moteur à essence** : utilisez l'aide au démarrage uniquement lorsque le moteur et le système d'échappement sont froids.
- Ne démarrez pas le moteur lorsque la batterie est gelée. Laissez-la d'abord dégeler.
- Utilisez l'aide au démarrage uniquement si la batterie de dépannage a une tension nominale de 12 V.
- Utilisez uniquement des câbles de dépannage de section suffisante et munis de pinces isolées.
- Si la batterie est entièrement déchargée, laissez la batterie de dépannage branchée pendant quelques minutes avant d'effectuer une tentative de démarrage. Cela permet de charger un peu la batterie vide.
- Veillez à ce que les véhicules ne se touchent pas.

Assurez-vous que

- les câbles de dépannage ne sont pas endommagés
  - les parties non isolées des pinces n'entrent pas en contact avec d'autres pièces métalliques tant que les câbles de dépannage sont branchés sur la batterie
  - les câbles de dépannage ne puissent pas entrer en contact avec des pièces telles que la poulie de la courroie trapézoïdale ou le ventilateur. En effet, ces pièces se mettent en mouvement au démarrage du moteur ou lorsque le moteur tourne.
- Appuyez énergiquement sur la pédale du frein de stationnement.
- Mettez la boîte de vitesses sur **P**.
- Arrêtez tous les consommateurs électriques (autoradio, soufflante, etc.).
  - Ouvrez le capot [Plus de détails](#).

Le numéro  indique la batterie chargée de l'autre véhicule ou un dispositif d'aide au démarrage.

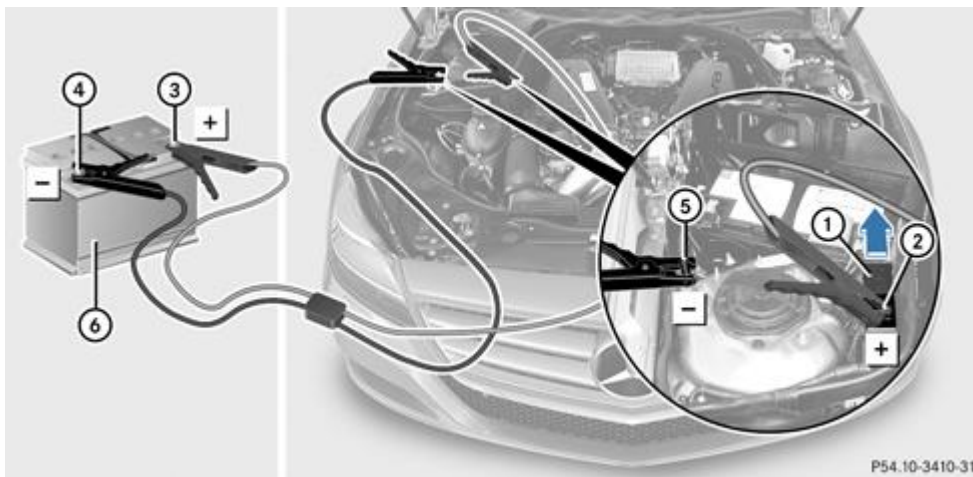

- ▶ Poussez le cache ① qui se trouve sur la borne positive ② dans le sens de la flèche.
  - ▶ Reliez la borne positive ② de votre véhicule au pôle positif ③ de l'autre batterie ⑥ avec le câble de dépannage. Commencez par la borne positive ② de votre véhicule.
- ▶ Laissez tourner le moteur du véhicule de dépannage au ralenti.
  - ▶ Reliez le pôle négatif ④ de l'autre batterie ⑥ au point de masse ⑤ de votre véhicule avec le câble de dépannage. Commencez par l'autre batterie ⑥.
- ▶ Démarrez le moteur.
  - ▶ Laissez tourner les moteurs pendant quelques minutes avant de débrancher le câble de dépannage.
- ▶ Débranchez d'abord le câble de dépannage qui relie le point de masse ⑤ et le pôle négatif ④, puis celui qui relie la borne positive ② et le pôle positif ③. Commencez dans les 2 cas par les contacts de votre véhicule.
- ▶ Fermez le cache ① de la borne positive ② après le retrait du câble de dépannage.
  - ▶ Faites contrôler la batterie par un atelier qualifié.

**i** L'aide au démarrage du moteur n'est pas un état de fonctionnement normal.

**i** Vous pouvez vous procurer ces câbles de dépannage et obtenir des informations complémentaires sur l'aide au démarrage du moteur dans tous les ateliers qualifiés.

## Notes de bas de page

Date de l'impression:

22.07.2012

Notice d'utilisation interactive [Approfondissement | Aide en cas de crevaison | Aide au démarrage du moteur]

Edition: ÄJ 2012-1a

Remarque : la notice d'utilisation en ligne correspond toujours à la dernière version disponible. D'éventuels écarts par rapport à votre véhicule ne sont cependant pas à exclure dans la mesure où Mercedes-Benz adapte en permanence ses véhicules à une technologie en constante évolution et en modifie régulièrement la forme et l'équipement. Notez que cette version en ligne ne remplace en aucun cas la notice d'utilisation imprimée qui vous a été remise avec le véhicule.

Date de l'impression:

22.07.2012

Notice d'utilisation interactive [Approfondissement | Aide en cas de crevaison | Remorquage et démarrage du moteur par remorquage du véhicule]

Edition: ÄJ 2012-1a

Remarque : la notice d'utilisation en ligne correspond toujours à la dernière version disponible. D'éventuels écarts par rapport à votre véhicule ne sont cependant pas à exclure dans la mesure où Mercedes-Benz adapte en permanence ses véhicules à une technologie en constante évolution et en modifie régulièrement la forme et l'équipement. Notez que cette version en ligne ne remplace en aucun cas la notice d'utilisation imprimée qui vous a été remise avec le véhicule.

## Remorquage et démarrage du moteur par remorquage du véhicule

### Contenu

Consignes de sécurité importantes

Pose et dépose de l'anneau de remorquage

Remorquage du véhicule avec l'essieu arrière soulevé

Remorquage du véhicule avec les 2 essieux au sol

Transport du véhicule

Remarques relatives aux véhicules équipés de la transmission intégrale 4MATIC

Démarrage du moteur par remorquage du véhicule (démarrage de secours du moteur)

### Consignes de sécurité importantes

#### ATTENTION

Vous devez utiliser une barre pour remorquer le véhicule lorsque

- le moteur ne tourne pas
- le système de freinage est en panne
- l'alimentation électrique ou le réseau de bord sont en panne

La direction et les freins ne sont plus assistés lorsque le moteur est arrêté. Vous devez alors fournir un effort plus important pour diriger et freiner le véhicule. Appuyez si nécessaire à fond sur la pédale de frein.

Avant le remorquage, assurez-vous que vous pouvez diriger le véhicule et que la direction n'est pas bloquée.

Avant de remorquer un autre véhicule, vérifiez que son poids n'est pas supérieur au poids total autorisé de votre véhicule.

#### ATTENTION

Lorsque la fonction HOLD ou le DISTRONIC PLUS est activé, le véhicule est freiné. Désactivez par conséquent la fonction HOLD et le DISTRONIC PLUS lorsque le véhicule doit être remorqué.

 Fixez le câble ou la barre de remorquage uniquement aux anneaux de remorquage. Sinon, le véhicule pourrait être endommagé.

 Lors du remorquage avec un câble de remorquage, tenez compte des remarques suivantes :

- Si possible, fixez le câble de remorquage du même côté sur les 2 véhicules.
- Le câble de remorquage ne doit pas dépasser la longueur autorisée par la loi. Attachez par exemple un chiffon blanc (30 x 30 cm) au milieu du câble afin de prévenir les autres usagers.
- Le câble de remorquage doit être fixé uniquement aux anneaux de remorquage.
- Pendant la marche, surveillez les feux stop du véhicule tracteur. Maintenez une distance suffisante pour que le câble de remorquage soit toujours tendu.
- N'utilisez pas de câbles en acier ou de chaînes pour remorquer le véhicule. Le véhicule pourrait être endommagé.

 N'utilisez pas l'anneau de remorquage pour dégager le véhicule. Cela peut endommager le véhicule. En cas de doute, faites dégager le véhicule à l'aide d'une grue.

 Lors du remorquage, roulez lentement et sans à-coups. Une force de traction trop élevée peut endommager les véhicules.

Pour le remorquage de véhicules équipés de la fonction KEYLESS-GO, utilisez la clé au lieu de la touche de démarrage et

**!** d'arrêt. Sinon, il se peut que la boîte de vitesses automatique passe sur **P** si vous ouvrez la porte du conducteur ou celle du passager, ce qui peut entraîner des dommages au niveau de la boîte de vitesses.

**!** Vous ne devez pas remorquer le véhicule sur plus de 50 km. Ne roulez pas à plus de 50 km/h lors du remorquage. Si le véhicule doit être remorqué sur plus de 50 km, il est nécessaire de soulever complètement le véhicule et de le faire transporter.

**!** Avant de remorquer un autre véhicule, vérifiez que son poids n'est pas supérieur au poids total autorisé de votre véhicule.

Vous trouverez des indications relatives au poids total autorisé sur la plaque constructeur de votre véhicule [Plus de détails](#).

Pour remorquer le véhicule, respectez les dispositions légales en vigueur dans les différents pays.

Il est préférable de faire transporter votre véhicule plutôt que de le remorquer.

Si la boîte de vitesses est endommagée, faites transporter le véhicule sur un camion-plateau ou sur une remorque.

La boîte de vitesses automatique doit être sur **N** lors du remorquage.

La batterie doit être branchée et chargée. Sinon, vous ne pouvez pas

- tourner la clé en position **2** dans le contacteur d'allumage
- mettre la boîte de vitesses automatique sur **N**

**i** Avant de remorquer le véhicule, désactivez le verrouillage automatique [Plus de détails](#). Sinon, le véhicule pourrait se verrouiller de manière intempestive pendant qu'il est poussé ou remorqué.

Avant de remorquer le véhicule, désactivez la protection antisoulèvement [Plus de détails](#).

## Pose et dépose de l'anneau de remorquage

### Pose de l'anneau de remorquage

#### **!** ATTENTION

La sortie d'échappement peut être chaude. Si vous touchez la sortie d'échappement alors qu'elle est encore chaude, vous risquez de vous brûler. Par conséquent, soyez extrêmement prudent lors du retrait du cache arrière.

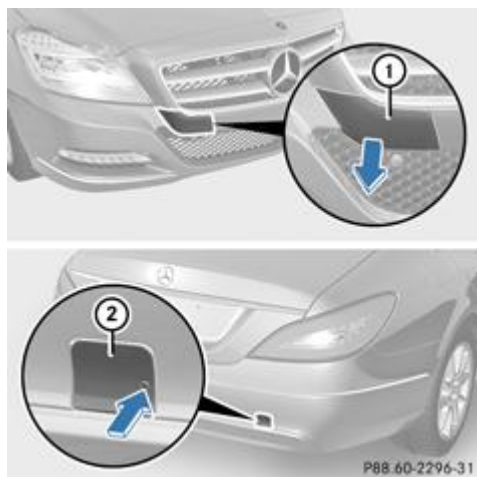

Caches des anneaux de remorquage (exemple)

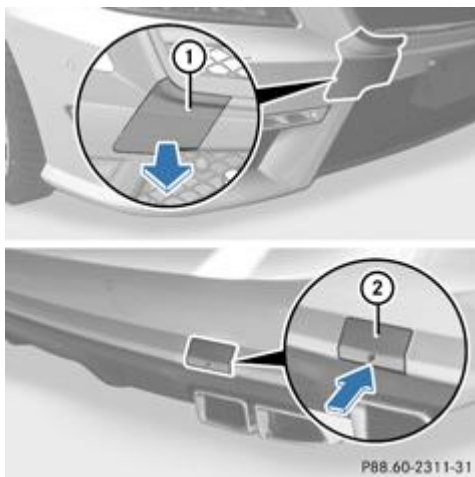

P88 60-2311-31 Caches des anneaux de remorquage (véhicules AMG)

Les logements des anneaux de remorquage amovibles se trouvent dans les pare-chocs. Ils sont situés à l'avant et à l'arrière, sous les caches.

- ▶ Prenez l'anneau de remorquage dans l'outillage de bord [Plus de détails](#).
  - ▶ Saisissez le cache ① avec les doigts par l'ouverture et retirez-le du pare-chocs dans le sens de la flèche.
  - ▶ Appuyez sur le cache ②, au niveau du repère, dans le sens de la flèche.
  - ▶ Ecartez le cache ② de l'orifice.
    - ▶ Vissez l'anneau de remorquage jusqu'en butée en le tournant dans le sens des aiguilles d'une montre et serrez-le à fond.

### Dépose de l'anneau de remorquage

- ▶ Desserrez l'anneau de remorquage et dévissez-le.
  - ▶ Mettez la partie supérieure du cache ① en place sur le pare-chocs et appuyez sur la partie inférieure jusqu'à ce que le cache soit verrouillé.
- ▶ Mettez le cache ② en place sur le pare-chocs et appuyez dessus jusqu'à ce qu'il soit verrouillé.
  - ▶ Rangez l'anneau de remorquage dans l'outillage de bord.

### Remorquage du véhicule avec l'essieu arrière soulevé

**!** Si vous faites remorquer le véhicule avec l'essieu arrière soulevé, vous devez couper le contact. Sinon, une intervention de l'ESP® pourrait endommager le système de freinage.

**Possible uniquement sur les véhicules sans transmission intégrale 4MATIC.**

- ▶ Allumez les feux de détresse [Plus de détails](#).
  - ▶ Tournez la clé en position **0** dans le contacteur d'allumage, puis retirez-la.
  - ▶ Lorsque vous quittez le véhicule, prenez la clé ou la clé KEYLESS-GO avec vous.

Pour remorquer votre véhicule avec l'essieu arrière soulevé, respectez les consignes de sécurité importantes [Plus de détails](#).

### Remorquage du véhicule avec les 2 essieux au sol

**!** **ATTENTION**

La direction et les freins ne sont plus assistés lorsque le moteur est arrêté. Vous devez alors fournir un effort beaucoup plus important pour freiner et diriger le véhicule. Adaptez votre style de conduite en conséquence.

Pour faire remorquer votre véhicule, respectez les consignes de sécurité importantes [Plus de détails](#).

La boîte de vitesses automatique passe automatiquement sur **P** si vous ouvrez la porte du conducteur ou celle du passager ou si

vous retirez la clé du contacteur d'allumage. Pour que la boîte de vitesses automatique reste sur **N** lors du remorquage, effectuez impérativement les opérations suivantes :

- ▶ Assurez-vous que le véhicule est à l'arrêt et que la clé se trouve en position **0** dans le contacteur d'allumage.
  - ▶ Tournez la clé en position **2** dans le contacteur d'allumage.  
Sur les véhicules équipés de la fonction KEYLESS-GO, vous devez utiliser la clé au lieu de la touche de démarrage et d'arrêt [Plus de détails](#).
- ▶ Appuyez sur la pédale de frein et maintenez-la enfoncée.
  - ▶ Mettez la boîte de vitesses automatique sur **N**.
    - ▶ Relâchez la pédale de frein.
      - ▶ Desserrez le frein de stationnement.
        - ▶ Allumez les feux de détresse [Plus de détails](#).
        - ▶ Laissez la clé en position **2** dans le contacteur d'allumage.

 Lorsque vous remorquez un véhicule et que les feux de détresse sont allumés, utilisez le commodo comme d'habitude pour indiquer les changements de direction. Dans ce cas, seuls les clignotants indiquant la direction souhaitée clignotent. Après que le commodo a été ramené dans sa position initiale, les feux de détresse recommencent à clignoter.

## Transport du véhicule

 Arrimez le véhicule uniquement par les roues ou les jantes, jamais par des éléments du véhicule (composants des essieux ou de la direction, par exemple). Sinon, vous pourriez endommager le véhicule.

Utilisez les anneaux de remorquage lorsque vous transportez le véhicule sur un camion-plateau ou une remorque.

- ▶ Tournez la clé en position **2** dans le contacteur d'allumage.
  - ▶ Mettez la boîte de vitesses automatique sur **N**.

### Dès que vous faites transporter le véhicule :

- ▶ Immobilisez le véhicule en serrant le frein de stationnement pour l'empêcher de se mettre à rouler.
  - ▶ Mettez la boîte de vitesses automatique sur **P**.
    - ▶ Tournez la clé en position **0** dans le contacteur d'allumage, puis retirez-la.
    - ▶ Arrimez le véhicule.

## Remarques relatives aux véhicules équipés de la transmission intégrale 4MATIC

 Les véhicules équipés de la transmission intégrale 4MATIC ne doivent pas être remorqués avec l'essieu avant ou l'essieu arrière soulevé car cela entraîne des dommages au niveau de la boîte de vitesses.

Si la boîte de vitesses ou l'un des essieux sont endommagés, faites transporter le véhicule sur un camion-plateau ou sur une remorque.

### En cas de défaut du système électrique

Si la batterie est défectueuse, la boîte de vitesses automatique est bloquée sur **P**. Pour pouvoir mettre la boîte de vitesses automatique sur **N**, vous devez alimenter le réseau de bord avec une batterie externe, comme dans le cas de l'aide au démarrage [Plus de détails](#).

Faites transporter le véhicule sur une remorque ou un camion-plateau.

## Démarrage du moteur par remorquage du véhicule (démarrage de secours du moteur)

 Les véhicules équipés d'une boîte de vitesses automatique ne doivent pas être démarrés par remorquage. Sinon, la boîte de vitesses pourrait être endommagée.

Pour de plus amples informations sur l'aide au démarrage du moteur, voir [Plus de détails](#).

---

## Notes de bas de page

Date de l'impression:

22.07.2012

Notice d'utilisation interactive [Approfondissement | Aide en cas de crevaison | Remorquage et démarrage du moteur par remorquage du véhicule]

Edition: ÄJ 2012-1a

Remarque : la notice d'utilisation en ligne correspond toujours à la dernière version disponible. D'éventuels écarts par rapport à votre véhicule ne sont cependant pas à exclure dans la mesure où Mercedes-Benz adapte en permanence ses véhicules à une technologie en constante évolution et en modifie régulièrement la forme et l'équipement. Notez que cette version en ligne ne remplace en aucun cas la notice d'utilisation imprimée qui vous a été remise avec le véhicule.

Date de l'impression:

22.07.2012

Notice d'utilisation interactive [Approfondissement | Aide en cas de crevaison | Protection de l'équipement électrique]

Edition: ÄJ 2012-1a

Remarque : la notice d'utilisation en ligne correspond toujours à la dernière version disponible. D'éventuels écarts par rapport à votre véhicule ne sont cependant pas à exclure dans la mesure où Mercedes-Benz adapte en permanence ses véhicules à une technologie en constante évolution et en modifie régulièrement la forme et l'équipement. Notez que cette version en ligne ne remplace en aucun cas la notice d'utilisation imprimée qui vous a été remise avec le véhicule.

## Protection de l'équipement électrique

### Contenu

- [Consignes de sécurité importantes](#)
- [Avant le remplacement des fusibles](#)
- [Boîte à fusibles dans le compartiment moteur](#)
- [Boîte à fusibles dans le coffre](#)

### Consignes de sécurité importantes

#### ATTENTION

Utilisez uniquement des fusibles agréés pour Mercedes-Benz et du calibre prescrit pour les systèmes concernés. Ne réparez pas et ne pontez pas les fusibles défectueux. En cas d'utilisation de fusibles non agréés ou de fusibles réparés ou pontés, un incendie pourrait se déclarer suite à une surcharge. Faites rechercher et éliminer la cause du problème par un atelier qualifié.

 Utilisez uniquement des fusibles agréés pour Mercedes-Benz et du calibre prescrit pour le système concerné. Sinon, les composants ou les systèmes peuvent être endommagés.

Les fusibles du véhicule servent à interrompre l'alimentation des circuits électriques défectueux. Lorsqu'un fusible fond, les consommateurs branchés en aval de celui-ci ne fonctionnent plus.

Les fusibles qui ont fondu doivent être remplacés par des fusibles équivalents (même couleur et même nombre d'ampères). Reportez-vous au plan d'affectation des fusibles pour connaître leur calibre.

Si le fusible neuf fond également, faites rechercher et éliminer la cause du problème par un atelier qualifié.

### Avant le remplacement des fusibles

- ▶ Immobilisez le véhicule pour qu'il ne puisse pas se mettre à rouler [Plus de détails](#).
  - ▶ Arrêtez tous les consommateurs électriques.
    - ▶ Ramenez la clé en position **0** dans le contacteur d'allumage, puis retirez-la [Plus de détails](#).
  - ou
- ▶ Sur les véhicules équipés de la fonction KEYLESS-GO, assurez-vous que le contact n'est pas mis [Plus de détails](#).

Tous les voyants qui se trouvent sur le combiné d'instruments doivent être éteints.

Les fusibles sont répartis dans différentes boîtes à fusibles :

- Boîte à fusibles à gauche dans le compartiment moteur, vu dans le sens de la marche
- boîte à fusibles à droite dans le coffre, vu dans le sens de la marche

le plan d'affectation des fusibles se trouve avec l'outillage de bord dans le compartiment de rangement situé sous le plancher du coffre [Plus de détails](#).

### Boîte à fusibles dans le compartiment moteur

#### ATTENTION

Assurez-vous que les essuie-glaces sont arrêtés et que la clé ne se trouve plus dans le contacteur d'allumage avant d'ouvrir le cache de la boîte à fusibles. Les essuie-glaces et leur tringlerie situés au-dessus du cache pourraient sinon se mettre en mouvement. Vous pourriez vous coincer dans la tringlerie d'essuie-glace.

**!** Veillez à ce que l'humidité ne pénètre pas dans la boîte à fusibles lorsque le cache est ouvert.

**!** Veillez à ce que le cache soit bien positionné sur la boîte à fusibles lorsque vous le fermez. Sinon, l'infiltration d'humidité ou la saleté pourraient compromettre le fonctionnement des fusibles.

- ▶ Assurez-vous que les essuie-glaces sont arrêtés.
- ▶ Ouvrez le capot.

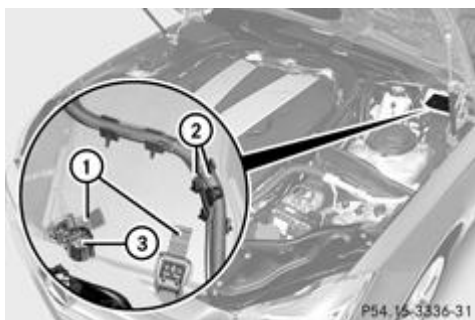

- ▶ Le cas échéant, éliminez les traces d'humidité sur la boîte à fusibles avec un chiffon sec.
- ▶ **Ouverture** : sortez les câbles ② des guides.
  - ▶ Laissez pendre les câbles ② sur le côté. Pour cela, faites passer les câbles derrière le raccord ③.
  - ▶ Ouvrez les agrafes de retenue ①.
  - ▶ Retirez le cache de la boîte à fusibles par l'avant.
- ▶ **Fermeture** : contrôlez que le joint en caoutchouc est positionné correctement sur le cache.
  - ▶ Introduisez le cache dans la fixation, à l'arrière de la boîte à fusibles.
  - ▶ Abaissez le cache et fermez les agrafes de retenue ①.
  - ▶ Fixez les câbles ② dans les guides.
  - ▶ Fermez le capot.

## Boîte à fusibles dans le coffre

**!** Veillez à ce que l'humidité ne pénètre pas dans la boîte à fusibles lorsque le cache est ouvert.

**!** Veillez à ce que le cache soit bien positionné sur la boîte à fusibles lorsque vous le fermez. Sinon, l'infiltration d'humidité ou la saleté pourraient compromettre le fonctionnement des fusibles.

- ▶ Ouvrez le coffre.



- ▶ **Ouverture** : déboîtez le haut du cache ① en faisant levier de chaque côté avec un objet plat.
  - ▶ Basculez le cache ① vers le bas (flèche).

---

## Notes de bas de page

Date de l'impression:

22.07.2012

Notice d'utilisation interactive [Approfondissement | Aide en cas de crevaison | Protection de l'équipement électrique]

Edition: ÄJ 2012-1a

Remarque : la notice d'utilisation en ligne correspond toujours à la dernière version disponible. D'éventuels écarts par rapport à votre véhicule ne sont cependant pas à exclure dans la mesure où Mercedes-Benz adapte en permanence ses véhicules à une technologie en constante évolution et en modifie régulièrement la forme et l'équipement. Notez que cette version en ligne ne remplace en aucun cas la notice d'utilisation imprimée qui vous a été remise avec le véhicule.

Date de l'impression:

22.07.2012

Notice d'utilisation interactive [Approfondissement | Jantes et pneumatiques | Consignes de sécurité importantes]

Edition: ÄJ 2012-1a

Remarque : la notice d'utilisation en ligne correspond toujours à la dernière version disponible. D'éventuels écarts par rapport à votre véhicule ne sont cependant pas à exclure dans la mesure où Mercedes-Benz adapte en permanence ses véhicules à une technologie en constante évolution et en modifie régulièrement la forme et l'équipement. Notez que cette version en ligne ne remplace en aucun cas la notice d'utilisation imprimée qui vous a été remise avec le véhicule.

## Consignes de sécurité importantes

### ATTENTION

Si vous montez des jantes et des pneus de dimensions incorrectes, les freins de roue ou les composants de la suspension des roues risquent d'être endommagés. Il y a risque d'accident.

Les jantes et les pneus doivent toujours être remplacés par des jantes et des pneus correspondant aux spécifications des pneus d'origine (désignation, fabricant, type).

### ATTENTION

Un pneu dégonflé compromet fortement le comportement routier, la manœuvrabilité et la capacité de freinage du véhicule. Il y a risque d'accident.

Pneus ne convenant pas pour le roulage à plat :

- Ne roulez jamais avec un pneu dégonflé.
- Remplacez immédiatement le pneu dégonflé par votre roue de secours compacte ou votre roue de secours normale ou prenez contact avec un atelier qualifié.

Pneus convenant pour le roulage à plat :

- Tenez compte des remarques et avertissements relatifs aux pneus MOExtended (pneus convenant pour le roulage à plat).

L'utilisation d'accessoires non agréés par Mercedes-Benz pour votre véhicule ou une utilisation incorrecte peuvent compromettre la sécurité de fonctionnement de votre véhicule.

Avant tout achat et utilisation d'accessoires non agréés, renseignez-vous auprès d'un atelier qualifié sur les points suivants :

- Adéquation
- Dispositions légales
- Recommandations d'usine

Vous trouverez des informations sur les dimensions et les types de jantes et de pneus adaptés à votre véhicule sous « Combinaisons de jantes et de pneus » [Plus de détails](#).

Vous trouverez des informations sur les pressions de gonflage pour les pneus de votre véhicule

- dans le tableau des pressions de gonflage situé dans la trappe du réservoir [Plus de détails](#)
- sous « Pression des pneus » [Plus de détails](#)
- dans le chapitre « Pression des pneus »

La modification du système de freinage et des roues n'est pas autorisée. Le montage de distanceurs et de disques antipoussière n'est pas autorisé. Cela entraîne l'annulation de l'autorisation de mise en circulation de votre véhicule.



Pour de plus amples informations sur les jantes et les pneus, adressez-vous à un atelier qualifié.

Date de l'impression:

22.07.2012

Notice d'utilisation interactive [Approfondissement | Jantes et pneumatiques | Consignes de sécurité importantes]

Edition: ÄJ 2012-1a

Remarque : la notice d'utilisation en ligne correspond toujours à la dernière version disponible. D'éventuels écarts par rapport à votre véhicule ne sont cependant pas à exclure dans la mesure où Mercedes-Benz adapte en permanence ses véhicules à une technologie en constante évolution et en modifie régulièrement la forme et l'équipement. Notez que cette version en ligne ne remplace en aucun cas la notice d'utilisation imprimée qui vous a été remise avec le véhicule.

Date de l'impression:

22.07.2012

Notice d'utilisation interactive [Approfondissement | Jantes et pneumatiques | Pour une bonne utilisation]

Edition: ÄJ 2012-1a

Remarque : la notice d'utilisation en ligne correspond toujours à la dernière version disponible. D'éventuels écarts par rapport à votre véhicule ne sont cependant pas à exclure dans la mesure où Mercedes-Benz adapte en permanence ses véhicules à une technologie en constante évolution et en modifie régulièrement la forme et l'équipement. Notez que cette version en ligne ne remplace en aucun cas la notice d'utilisation imprimée qui vous a été remise avec le véhicule.

## Pour une bonne utilisation

### Contenu

[Informations sur la conduite](#)

[Contrôle régulier des jantes et des pneus](#)

[Sculptures des pneus](#)

[Choix, montage et remplacement des pneus](#)

[Pneus MOExtended \(pneus convenant pour le roulage à plat\)](#)

### Informations sur la conduite

Si le véhicule est lourdement chargé, contrôlez la pression des pneus et corrigez-la si nécessaire.

Pendant la marche, prêtez attention aux vibrations, aux bruits et à un comportement anormal du véhicule, par exemple lorsque ce dernier tire d'un côté. Cela peut signifier que les jantes ou les pneus sont endommagés. En cas de doute concernant l'état d'un pneu, réduisez la vitesse du véhicule. Arrêtez-vous dès que possible et contrôlez l'état des jantes et des pneus. Des dommages cachés au niveau des pneus peuvent également être à l'origine de ce comportement routier anormal. Si aucun dommage n'est visible, faites contrôler les jantes et les pneus par un atelier qualifié.

Évitez tout pincement des pneus lorsque vous garez le véhicule. Lorsque vous ne pouvez pas éviter les bordures de trottoirs, les ralentisseurs ou autres bords, franchissez ces obstacles à vitesse réduite et selon un angle obtus. Sinon, vous risquez d'endommager les pneus et notamment leurs flancs.

### Contrôle régulier des jantes et des pneus



#### ATTENTION

Des pneus endommagés peuvent entraîner des pertes de pression. Vous risqueriez alors de perdre le contrôle du véhicule. Il y a risque d'accident.

Contrôlez régulièrement l'état des pneus et remplacez immédiatement les pneus endommagés.

Contrôlez régulièrement l'état des pneus et des jantes, au moins 1 fois par mois ou après un trajet en tout-terrain ou sur des routes en mauvais état. Des roues endommagées peuvent entraîner des pertes de pression au niveau des pneus. Vérifiez que les pneus ne présentent pas d'endommagements, tels que

- des coupures
- des fissures
- des hernies
- des déformations
- des fissures ou une corrosion importante au niveau des jantes

Contrôlez régulièrement sur tous les pneus la profondeur des sculptures ainsi que l'état de la bande de roulement sur toute la largeur du pneu [Plus de détails](#). Braquez si nécessaire les roues avant pour pouvoir contrôler plus facilement le côté intérieur.

Toutes les roues doivent disposer d'un capuchon de valve afin de protéger la valve contre l'encrassement et l'humidité. Montez sur les valves de pneu uniquement les capuchons de valve fournis de série ou autres capuchons agréés spécialement par Mercedes-Benz pour votre véhicule. Ne montez aucun autre capuchon de valve ou système (systèmes de contrôle de la pression des pneus, par exemple).

Contrôlez la pression de chacun des pneus à intervalles réguliers ainsi qu'avant les longs trajets. Corrigez la pression des pneus si nécessaire [Plus de détails](#).

Tenez compte des remarques relatives à la roue de secours compacte [Plus de détails](#).

La durée de vie d'un pneu dépend entre autres des facteurs suivants :

- Style de conduite
- Pression des pneus
- Distance parcourue

## Sculptures des pneus



### ATTENTION

Si la profondeur des sculptures est insuffisante, l'adhérence des pneus diminue. L'eau ne peut plus être évacuée. Cela entraîne un risque accru d'aquaplanage sur chaussée mouillée, en particulier si vous roulez à une vitesse inadaptée. Il y a un risque d'accident.

Si la pression des pneus est trop élevée ou trop basse, il peut arriver que la bande de roulement des pneus ne s'use pas uniformément. Par conséquent, contrôlez régulièrement sur tous les pneus la profondeur des sculptures et l'état de la bande de roulement sur toute la largeur du pneu.

Profondeur minimale des sculptures :

- Pneus été : 3 mm
- Pneus M+S : 4 mm

Pour des raisons de sécurité, faites remplacer les pneus avant que la profondeur minimale prescrite pour les sculptures ne soit atteinte.

## Choix, montage et remplacement des pneus

- Ne montez que des jantes et des pneus de même type et de même marque.
- Ne montez que des pneus adaptés au type de jante.
- Lorsque votre véhicule est équipé de pneus neufs, roulez à vitesse modérée pendant les 100 premiers kilomètres. Ce n'est qu'après que les pneus neufs atteignent leur pleine efficacité.
- N'usez pas trop les pneus. Sinon, leur adhérence sur route mouillée diminue fortement (aquaplanage).
- Remplacez les pneus au plus tard au bout de 6 ans, indépendamment de leur degré d'usure.

Tenez compte des remarques relatives à la roue de secours compacte [Plus de détails](#).

## Pneus MOExtended (pneus convenant pour le roulage à plat)

Les pneus MOExtended (convenant pour le roulage à plat) vous permettent de poursuivre votre route même lorsqu'un ou plusieurs pneus sont entièrement dégonflés.

Vous ne pouvez utiliser des pneus MOExtended que lorsque l'avertisseur de perte de pression des pneus ou le système de contrôle de la pression des pneus est activé et uniquement sur des roues spécialement contrôlées par Mercedes-Benz.

Tenez compte des remarques relatives à la conduite avec des pneus MOExtended en cas de crevaison [Plus de détails](#).

 Départ usine, les véhicules équipés de pneus MOExtended ne disposent pas du kit anticrevaison TIREFIT. Si vous montez sur votre véhicule des pneus qui ne conviennent pas pour le roulage à plat (des pneus hiver, par exemple), équipez-le en plus d'un kit anticrevaison TIREFIT. Vous pouvez vous procurer un kit anticrevaison TIREFIT dans un atelier qualifié.

## Notes de bas de page

Date de l'impression:

22.07.2012

Notice d'utilisation interactive [Approfondissement | Jantes et pneumatiques | Pour une bonne utilisation]

Edition: ÄJ 2012-1a

Remarque : la notice d'utilisation en ligne correspond toujours à la dernière version disponible. D'éventuels écarts par rapport à votre véhicule ne sont cependant pas à exclure dans la mesure où Mercedes-Benz adapte en permanence ses véhicules à une technologie en constante évolution et en modifie régulièrement la forme et l'équipement. Notez que cette version en ligne ne remplace en aucun cas la notice d'utilisation imprimée qui vous a été remise avec le véhicule.

Date de l'impression:

22.07.2012

Notice d'utilisation interactive [Approfondissement | Jantes et pneumatiques | Utilisation en hiver]

Edition: ÄJ 2012-1a

Remarque : la notice d'utilisation en ligne correspond toujours à la dernière version disponible. D'éventuels écarts par rapport à votre véhicule ne sont cependant pas à exclure dans la mesure où Mercedes-Benz adapte en permanence ses véhicules à une technologie en constante évolution et en modifie régulièrement la forme et l'équipement. Notez que cette version en ligne ne remplace en aucun cas la notice d'utilisation imprimée qui vous a été remise avec le véhicule.

## Utilisation en hiver

### Contenu

- Remarques générales
- Conduite avec des pneus été
- Pneus M+S
- Chaînes neige

### Remarques générales

Avant le début de l'hiver, faites effectuer un service spécial par un atelier qualifié.

Tenez compte des remarques qui figurent dans la section « Permutation des roues » [Plus de détails.](#)

### Conduite avec des pneus été

Les pneus été perdent considérablement en élasticité et par conséquent en adhérence et en capacité de freinage lorsque la température est inférieure à +7 °C. Équipez votre véhicule de pneus M+S. Si vous utilisez des pneus été lorsque les températures sont très basses, cela risque d'entraîner la formation de fissures et les pneus seraient ainsi irrémédiablement endommagés. Mercedes-Benz décline toute responsabilité pour ces dommages.

### Pneus M+S



#### ATTENTION

Les pneus M+S dont la profondeur des sculptures est inférieure à 4 mm ne conviennent pas pour la conduite en hiver car ils n'offrent pas une adhérence suffisante. Il y a risque d'accident.

Remplacez impérativement les pneus M+S dont les sculptures ont une profondeur inférieure à 4 mm.

Lorsque la température est inférieure à +7 °C, utilisez des pneus hiver ou des pneus toutes saisons. Ces 2 types de pneus portent le sigle M+S.

Lorsque les conditions de circulation sont hivernales, seuls les pneus hiver sur lesquels figure un symbole supplémentaire représentant un flocon de neige  à côté du sigle M+S sont en mesure d'offrir la meilleure adhérence qui soit.

Vous n'obtiendrez l'efficacité optimale des systèmes de sécurité active, tels que l'ABS ou l'ESP®, qu'avec ces pneus. Ces pneus ont été conçus spécialement pour rouler dans la neige.

Pour garantir une bonne tenue de route, équipez toutes les roues de pneus M+S de même marque et de même profil.

Respectez impérativement la vitesse maximale autorisée pour les pneus M+S.

Si les pneus M+S montés sur le véhicule ne sont pas prévus pour atteindre la vitesse maximale autorisée de ce dernier, vous devez placer une étiquette de rappel correspondante dans le champ de vision du conducteur. Vous pouvez vous la procurer dans un atelier qualifié.

Limitez en outre la vitesse maximale du véhicule à la valeur autorisée pour les pneus M+S avec le SPEEDTRONIC permanent [Plus de détails.](#)

Une fois les pneus M+S montés :

- ▶ Contrôlez la pression des pneus [Plus de détails.](#)

- ▶ Redémarrez l'avertisseur de perte de pression des pneus [Plus de détails.](#)
- ▶ Redémarrez le système de contrôle de la pression des pneus [Plus de détails.](#)

Pour de plus amples informations sur la conduite avec une roue de secours compacte, voir [Plus de détails.](#)

## Chaînes neige

### ATTENTION

Si vous montez des chaînes neige sur les roues avant, celles-ci peuvent frotter contre la carrosserie ou les éléments du train de roulement. Le véhicule ou les pneus peuvent alors être endommagés. Il y a risque d'accident.

Pour éviter de prendre des risques,

- ne montez jamais de chaînes neige sur les roues avant
- montez les chaînes neige toujours par paire sur les roues arrière

Pour des raisons de sécurité, Mercedes-Benz vous recommande de monter uniquement des chaînes neige agréées pour les véhicules Mercedes-Benz ou des chaînes neige présentant le même standard de qualité.

Si vous souhaitez monter des chaînes neige, tenez compte des remarques suivantes :

- Le montage de chaînes neige n'est pas autorisé sur toutes les combinaisons de jantes et de pneus. Combinaisons de jantes et de pneus autorisées, voir [Plus de détails.](#)
- Utilisez les chaînes neige uniquement lorsque toute la chaussée est recouverte de neige. Déposez les chaînes neige dès que vous ne roulez plus sur des routes enneigées.
- Des dispositions locales peuvent limiter l'utilisation des chaînes neige. Si vous souhaitez monter des chaînes neige, tenez compte des prescriptions correspondantes.
- Ne dépassez pas la vitesse maximale autorisée de 50 km/h.
- Si vous montez des chaînes neige sur un véhicule équipé de la suspension AIRMATIC, sélectionnez impérativement le niveau surélevé [Plus de détails.](#)

 Pour démarrer avec des chaînes neige, vous pouvez désactiver l'ESP® [Plus de détails.](#) Vous avez ainsi la possibilité de faire patiner les roues de manière contrôlée afin d'augmenter la motricité (effet d'accrochage).

Pour de plus amples informations sur la conduite avec une roue de secours compacte, voir [Plus de détails.](#)

---

## Notes de bas de page

Date de l'impression:

22.07.2012

Notice d'utilisation interactive [Approfondissement | Jantes et pneumatiques | Utilisation en hiver]

Edition: ÄJ 2012-1a

Remarque : la notice d'utilisation en ligne correspond toujours à la dernière version disponible. D'éventuels écarts par rapport à votre véhicule ne sont cependant pas à exclure dans la mesure où Mercedes-Benz adapte en permanence ses véhicules à une technologie en constante évolution et en modifie régulièrement la forme et l'équipement. Notez que cette version en ligne ne remplace en aucun cas la notice d'utilisation imprimée qui vous a été remise avec le véhicule.

Date de l'impression:

22.07.2012

Notice d'utilisation interactive [Approfondissement | Jantes et pneumatiques | Pression des pneus]

Edition: ÄJ 2012-1a

Remarque : la notice d'utilisation en ligne correspond toujours à la dernière version disponible. D'éventuels écarts par rapport à votre véhicule ne sont cependant pas à exclure dans la mesure où Mercedes-Benz adapte en permanence ses véhicules à une technologie en constante évolution et en modifie régulièrement la forme et l'équipement. Notez que cette version en ligne ne remplace en aucun cas la notice d'utilisation imprimée qui vous a été remise avec le véhicule.

## Pression des pneus

### Contenu

- Remarques relatives à la pression des pneus
- Avertisseur de perte de pression des pneus
- Système de contrôle de la pression des pneus

### Remarques relatives à la pression des pneus

#### ATTENTION

Les pneus dont la pression est trop basse ou trop élevée présentent les risques suivants :

- Ils peuvent éclater, en particulier lorsque la charge ou la vitesse du véhicule augmentent.
- Ils peuvent s'user de manière excessive et/ou irrégulière, ce qui peut réduire fortement leur adhérence.
- Le comportement routier ainsi que la manœuvrabilité et le comportement au freinage du véhicule peuvent être fortement compromis.

Il y a risque d'accident.

Tenez compte des pressions de gonflage recommandées et contrôlez la pression de chacun des pneus, y compris celle de la roue de secours,

- au moins toutes les 2 semaines
- si le chargement a été modifié
- avant les longs trajets
- si les conditions d'utilisation ont changé (trajet en tout-terrain, par exemple)

Corrigez la pression des pneus si nécessaire.

#### ATTENTION

Si vous montez un accessoire inadapté sur les valves de pneu, cela peut provoquer une surcharge et entraîner la défaillance des valves, ce qui aurait comme conséquence une perte de pression des pneus. Les systèmes de contrôle de la pression des pneus proposés dans le cadre du post-équipement maintiennent, de par leur construction, les valves ouvertes. Cela peut également entraîner des pertes de pression au niveau des pneus. Il y a risque d'accident.

Vissez sur les valves de pneu uniquement les capuchons de valve fournis de série ou autres capuchons agréés spécialement par Mercedes-Benz pour votre véhicule.

#### ATTENTION

Lorsque la pression des pneus baisse de manière répétée, il se peut que les jantes, les valves ou les pneus soient endommagés. Une pression de gonflage trop faible peut entraîner l'éclatement d'un pneu. Il y a risque d'accident.

- Recherchez la présence de corps étrangers.
- Contrôlez l'étanchéité de la jante et de la valve.

Si vous ne pouvez pas éliminer les dommages, prenez contact avec un atelier qualifié.

#### Protection de l'environnement

Contrôlez régulièrement la pression des pneus, au minimum tous les 15 jours.

Vous trouverez dans la trappe du réservoir un tableau des pressions de gonflage conseillées pour différentes conditions d'utilisation du véhicule.

**Lorsqu'une roue de secours compacte est montée, voir [Plus de détails](#).**

Dans le tableau des pressions de gonflage situé dans la trappe du réservoir peuvent figurer des valeurs de pression pour différents états de charge. Ces derniers sont représentés dans le tableau par un nombre différent de personnes et de bagages. Le nombre réel de sièges peut différer. Pour de plus amples informations, consultez les documents du véhicule.

En l'absence d'indication de dimensions de pneus, les pressions de gonflage indiquées dans le tableau des pressions de gonflage sont valables pour tous les pneus homologués pour ce véhicule et montés d'usine.

LUFTDRUCK PRESSURE PRESSION PRESIÓN  
für kalte Reifen for cold tires des pneus froids de inflado

100 kPa = 1 bar

| Pneus      | 1 Personne |     | 2 Personnes |     | 3 Personnes |     | 4 Personnes |     |
|------------|------------|-----|-------------|-----|-------------|-----|-------------|-----|
|            | psi        | bar | psi         | bar | psi         | bar | psi         | bar |
| 195/55 R16 | 32         | 2,2 | 32          | 2,2 | 32          | 2,2 | 32          | 2,2 |
| 215/45 R17 | 32         | 2,2 | 32          | 2,2 | 32          | 2,2 | 32          | 2,2 |
| 215/40 R18 | 32         | 2,2 | 32          | 2,2 | 32          | 2,2 | 32          | 2,2 |

Warme Reifen: Warm tires up to: + 30 psi / + 4 psi  
Pneus échauffés jusqu'à: Neumáticos calientes hasta:

P40.00-2183-31

Si la pression de gonflage est précédée de l'indication de dimensions de pneus, cela signifie que la pression indiquée est uniquement valable pour ces tailles de pneus.

Utilisez un manomètre approprié pour contrôler la pression des pneus. L'aspect extérieur d'un pneu ne permet aucune déduction concernant sa pression. Sur les véhicules équipés du système électronique de contrôle de la pression des pneus, vous pouvez également vérifier la pression des pneus par l'intermédiaire de l'ordinateur de bord.

Si possible, corrigez la pression uniquement lorsque les pneus sont froids.

Les pneus sont froids lorsque

- le véhicule est resté immobilisé pendant 3 heures sans que les pneus aient été exposés au rayonnement solaire
- vous avez parcouru moins de 1,6 km

La température des pneus et, par conséquent, leur pression augmentent d'environ 10 kPa (0,1 bar, 1,5 psi) par tranche de 10 °C, en fonction de la température ambiante, de la vitesse et de la charge des pneus. Tenez-en compte lorsque vous contrôlez la pression des pneus chauds. Corrigez la pression des pneus uniquement si elle est trop basse pour les conditions d'utilisation actuelles.

Une pression des pneus trop faible ou trop élevée

- réduit la durée de vie des pneus
- augmente le risque d'endommagement des pneus
- nuit au comportement routier et donc à la sécurité (aquaplanage, par exemple)

**i** Les pressions de gonflage indiquées pour une faible charge sont des valeurs minimales qui procurent un bon confort de marche.  
Les pressions pour une charge plus élevée conviennent également. Elles assurent une bonne tenue de route au véhicule.

## Avertisseur de perte de pression des pneus

### Consignes de sécurité importantes

L'avertisseur de perte de pression des pneus se base sur la vitesse de rotation des roues pour contrôler pendant la marche que la pression se maintient à la valeur réglée. Il est alors en mesure de détecter une perte notable de pression dans un pneu. Si la vitesse de rotation d'une roue se modifie en raison d'une baisse de pression dans le pneu, un message d'alerte apparaît sur le visuel multifonction.

L'avertisseur de perte de pression des pneus ne vous prévient pas si la pression réglée est incorrecte. Tenez compte des remarques relatives aux pressions de gonflage recommandées [Plus de détails](#).

L'avertisseur de perte de pression des pneus ne vous dispense pas de contrôler régulièrement la pression des pneus, car il n'est pas en mesure de détecter une baisse de pression identique dans les 4 pneus.

L'avertisseur de perte de pression des pneus ne peut pas vous avertir en cas de perte de pression soudaine, due par exemple à l'intrusion d'un corps étranger dans le pneu. Dans ce cas, vous devez freiner avec précaution jusqu'à l'arrêt complet du véhicule. Ne donnez pas de coups de volant brusques.

L'avertisseur de perte de pression des pneus fonctionne de manière limitée ou avec un certain décalage lorsque

- des chaînes neige sont montées
- les conditions routières sont hivernales
- vous roulez sur un sol meuble (sur du sable ou du gravier, par exemple)
- vous adoptez un style de conduite très sportif (vitesse élevée dans les virages, fortes accélérations)
- vous roulez avec une charge sur le toit ou avec un lourd chargement

### Redémarrage de l'avertisseur de perte de pression des pneus

Redémarrez l'avertisseur de perte de pression des pneus lorsque

- vous avez modifié la pression des pneus
- vous avez remplacé une roue ou un pneu
- vous avez monté des roues neuves ou des pneus neufs

► Avant de redémarrer l'avertisseur de perte de pression des pneus, vérifiez que la pression des 4 pneus est adaptée aux conditions d'utilisation du véhicule.

Vous trouverez la pression de gonflage recommandée dans le tableau situé dans la trappe du réservoir. L'avertisseur de perte de pression des pneus est fiable uniquement si vous avez réglé la pression correcte. Si la pression réglée n'est pas correcte, la surveillance s'effectue à partir d'une valeur erronée.

► Tenez compte des remarques qui figurent dans la section « Pression des pneus » [Plus de détails](#).

► Assurez-vous que la clé se trouve en position **2** dans le contacteur d'allumage [Plus de détails](#).

► Appuyez sur la touche  ou la touche  du volant pour sélectionner le menu *Mainten*.

► Appuyez sur la touche  ou la touche  pour sélectionner *Pression pneus*.



► Appuyez sur la touche .

Le message *Surveillance pression pneus activée Redémarrage avec OK* apparaît sur le visuel multifonction.

### Si vous souhaitez confirmer le redémarrage :

► Appuyez sur la touche .

Le message *Pression pneus à présent OK?* apparaît sur le visuel multifonction.

► Appuyez sur la touche  ou la touche  pour sélectionner *Oui*.

► Appuyez sur la touche .

Le message *Surveillance pression pneus redémarrée* apparaît sur le visuel multifonction.

Après un cycle d'initialisation, l'avertisseur de perte de pression des pneus surveille la pression des 4 pneus sur la base de la valeur réglée.

### Si vous souhaitez interrompre le processus de redémarrage :

► Appuyez sur la touche .

ou

► Si le message *Pression pneus à présent OK?* apparaît, appuyez sur la touche  ou la touche  pour sélectionner *Annuler*.

► Appuyez sur la touche .

Les valeurs de pression mémorisées lors du dernier redémarrage servent de référence pour la surveillance de la pression des pneus.

## Système de contrôle de la pression des pneus

### Consignes de sécurité importantes

Il incombe au conducteur de régler la pression des pneus conformément à la pression de gonflage recommandée pour les pneus froids et adaptée aux conditions d'utilisation du véhicule [Plus de détails](#). Tenez compte du fait que le système de contrôle de la pression des pneus doit d'abord initialiser la pression de gonflage adaptée aux conditions d'utilisation actuelles du véhicule. Le seuil d'alerte déclenchant l'affichage du message en cas de perte notable de pression se base sur les valeurs de référence initialisées. Réglez la pression de gonflage lorsque les pneus sont froids, puis redémarrez le système de contrôle de la pression des pneus [Plus de détails](#). Les pressions actuelles seront mémorisées comme nouvelles valeurs de référence. Vous êtes ainsi assuré de ne recevoir de message d'alerte que lorsque la pression de gonflage a nettement baissé.

Le système de contrôle de la pression des pneus ne vous prévient pas si la pression réglée est incorrecte. Tenez compte des remarques relatives aux pressions de gonflage recommandées [Plus de détails](#).

Le système de contrôle de la pression des pneus ne peut pas vous avertir en cas de perte de pression soudaine, due par exemple à l'intrusion d'un corps étranger. Dans ce cas, vous devez freiner avec précaution jusqu'à l'arrêt complet du véhicule. Ne donnez pas de coups de volant brusques.





Le système de contrôle de la pression des pneus surveille la pression des 4 pneus à l'aide de capteurs intégrés dans les roues. Le système de contrôle de la pression des pneus vous alerte lorsque la pression dans un ou plusieurs pneus baisse. Le système de contrôle de la pression des pneus fonctionne uniquement si toutes les roues du véhicule sont équipées de capteurs appropriés.

Les informations relatives à la pression des pneus sont affichées sur le visuel multifonction. La pression de gonflage actuelle de chaque pneu apparaît sur le visuel multifonction après quelques minutes de marche.

Les valeurs de pression affichées par l'ordinateur de bord peuvent être différentes de celles mesurées avec un manomètre à la station-service. Les pressions des pneus affichées par l'ordinateur de bord sont calculées en fonction du niveau de la mer. En altitude, la pression des pneus indiquée par un manomètre est plus élevée que celle affichée par l'ordinateur de bord. Dans ce cas, ne diminuez pas la pression des pneus.

Les sources d'ondes radioélectriques, telles que les casques radio et les radiotéléphones, qui se trouvent dans le véhicule ou à proximité peuvent perturber le fonctionnement du système de contrôle de la pression des pneus.

### Contrôle électronique de la pression des pneus

- ▶ Assurez-vous que la clé se trouve en position 2 [Plus de détails](#) dans le contacteur d'allumage.
  - ▶ Appuyez sur la touche  ou la touche  du volant pour sélectionner le menu *Mainten.*
    - ▶ Appuyez sur la touche  ou la touche  pour sélectionner *Pression pneus.*
  - ▶ Appuyez sur la touche .
- La pression de chacun des pneus est affichée sur le visuel multifonction.

Si le véhicule a été arrêté pendant plus de 20 minutes, le message suivant apparaît : *Affichage pression pneus quelques minutes après le départ.*

Le système de contrôle de la pression des pneus reconnaît automatiquement les nouvelles roues ou les nouveaux capteurs après un cycle d'initialisation. Tant que le système n'est pas en mesure d'associer chacune des valeurs de pression à la roue correspondante, le message suivant apparaît à la place de la pression des pneus : *Contrôle pression pneus activé.* Les pressions des pneus sont alors déjà contrôlées.

 Si vous avez monté la roue de secours compacte, il se peut que le système affiche pendant encore quelques minutes la pression de gonflage du pneu démonté. Si cela se produit, tenez compte du fait que la valeur affichée à l'emplacement qui correspond à la roue de secours compacte n'équivaut pas à la pression de gonflage actuelle de la roue de secours compacte.

### Messages d'alerte du système de contrôle de la pression des pneus

Lorsque le système de contrôle de la pression des pneus détecte une perte notable de pression dans un ou plusieurs pneus, un message d'alerte apparaît sur le visuel multifonction. En outre, un signal d'alerte retentit et le voyant d'alerte de pression des pneus qui se trouve sur le combiné d'instruments s'allume.







Chaque pneu dans lequel une perte notable de pression est détectée est mis en évidence sur l'affichage de la pression des pneus.

- ▶ Si le message *Corriger pression pneus* s'affiche sur le visuel multifonction, contrôlez la pression de chacune des roues et corrigez-la si nécessaire.

 En cas de permutation des roues, il est possible que les pressions de gonflage affichées soient erronées pendant quelques instants, n'étant pas encore actualisées. Les pressions de gonflage correctes sont affichées après quelques minutes de trajet.

### Redémarrage du contrôle de la pression des pneus

Si vous redémarrez le système de contrôle de la pression des pneus, tous les messages d'alerte en attente sont effacés et le voyant d'alerte s'éteint. Les pressions de gonflage actuellement réglées sont considérées comme valeurs de référence pour le contrôle. Dans la plupart des cas, le système de contrôle de la pression des pneus reconnaît automatiquement les nouvelles valeurs de référence lorsque vous avez modifié la pression des pneus. Vous pouvez également fixer les valeurs de référence manuellement en procédant comme indiqué dans cette section. Le système de contrôle de la pression des pneus surveille alors les nouvelles pressions de gonflage.

- ▶ Vérifiez à l'aide du tableau qui se trouve dans la trappe du réservoir que la pression des 4 pneus est adaptée aux conditions d'utilisation du véhicule.  
Tenez compte des remarques qui figurent dans la section « Pression des pneus » [Plus de détails](#).
- ▶ Assurez-vous que la clé se trouve en position **2** dans le contacteur d'allumage.
  - ▶ Appuyez sur la touche  ou la touche  du volant pour sélectionner le menu *Mainten.*
    - ▶ Appuyez sur la touche  ou la touche  pour sélectionner *Pression pneus.*
- ▶ Appuyez sur la touche .  
La pression de chacun des pneus ou le message *Affichage pression pneus quelques minutes après le départ* apparaît sur le visuel multifonction.
- ▶ Appuyez sur la touche .  
Le message *Press. actuelles comme nouvelles valeurs de référence* apparaît sur le visuel multifonction.

#### Si vous souhaitez confirmer le redémarrage :

- ▶ Appuyez sur la touche .  
Le message *Contrôle pression pneus redémarré* apparaît sur le visuel multifonction.  
Après quelques minutes de trajet, le système contrôle si la pression actuelle des pneus se trouve dans la plage de valeurs prescrite. La pression des pneus est ensuite contrôlée sur la base de ces nouvelles valeurs de référence.

#### Si vous souhaitez interrompre le processus de redémarrage :

- ▶ Appuyez sur la touche .  
Les valeurs de pression mémorisées lors du dernier redémarrage servent de référence pour la surveillance de la pression des pneus.

#### Homologation radio pour le système de contrôle de la pression des pneus

Dans certains pays, une homologation radio pour le système de contrôle de la pression des pneus peut s'avérer nécessaire. Vous trouverez le numéro d'homologation radio pour le système de contrôle de la pression des pneus sur le site Internet <http://www.mercedes-benz.de/betriebsanleitung>.

| Pays           | Numéro d'homologation radio  |
|----------------|--|
| Brésil         | 1489-10-4415   |
| Dubaï          | TRA, Registered-NO 0016161/08<br>TRA, Registered-NO 0016162/08     |
| Maroc          | MR5527 ANRT 2010/ 27 avril 2010<br>MR5526 ANRT 2010/ 27 avril 2010 |
| Philippines    | ESD-1105558C   |
| Singapour      | Conforme au standard N0140-09 de IDA                               |
| Afrique du Sud | TA-2008/1068<br>TA-2008/1069                                       |

#### Notes de bas de page

Date de l'impression:

22.07.2012

Notice d'utilisation interactive [Approfondissement | Jantes et pneumatiques | Pression des pneus]

Edition: ÄJ 2012-1a

Remarque : la notice d'utilisation en ligne correspond toujours à la dernière version disponible. D'éventuels écarts par rapport à votre véhicule ne sont cependant pas à exclure dans la mesure où Mercedes-Benz adapte en permanence ses véhicules à une technologie en constante évolution et en modifie régulièrement la forme et l'équipement. Notez que cette version en ligne ne remplace en aucun cas la notice d'utilisation imprimée qui vous a été remise avec le véhicule.

Date de l'impression:

22.07.2012

Notice d'utilisation interactive [Approfondissement | Jantes et pneumatiques | Changement de roue]

Edition: ÄJ 2012-1a

Remarque : la notice d'utilisation en ligne correspond toujours à la dernière version disponible. D'éventuels écarts par rapport à votre véhicule ne sont cependant pas à exclure dans la mesure où Mercedes-Benz adapte en permanence ses véhicules à une technologie en constante évolution et en modifie régulièrement la forme et l'équipement. Notez que cette version en ligne ne remplace en aucun cas la notice d'utilisation imprimée qui vous a été remise avec le véhicule.

## Changement de roue

### Contenu

- [Crevaison](#)
- [Permutation des roues](#)
- [Sens de rotation](#)
- [Stockage des roues](#)
- [Nettoyage des jantes](#)
- [Montage des roues](#)

### Crevaison

Vous trouverez des informations sur la procédure à suivre en cas de crevaison dans le chapitre « Assistance dépannage » [Plus de détails](#). Vous y trouverez également des instructions relatives à la conduite avec des pneus MOExtended en cas de crevaison.

Vous trouverez des informations sur la procédure à suivre en cas de crevaison dans le chapitre « Assistance dépannage » [Plus de détails](#). Vous y trouverez également des instructions relatives à la conduite avec des pneus MOExtended en cas de crevaison.

### Permutation des roues



#### ATTENTION

Si vous permutez les roues avant et arrière alors que les jantes ou les pneus sont de dimensions différentes, il est possible que le comportement routier soit fortement modifié. En outre, les freins de roue ou les composants de la suspension des roues risquent d'être endommagés. Il y a risque d'accident.

N'intervertissez les roues avant et les roues arrière que si les jantes et les pneus sont de mêmes dimensions.



Si votre véhicule est équipé du système de contrôle de la pression des pneus, chaque roue est alors munie de composants électroniques.

N'appliquez aucun démonte-pneu dans la zone de la valve. Sinon, les composants électroniques pourraient être endommagés.

Faites permuter les roues uniquement par un atelier qualifié.

La permutation des roues avant et arrière alors que les jantes ou les pneus sont de dimensions différentes peut entraîner l'annulation de l'autorisation de mise en circulation.

Respectez impérativement les instructions et les consignes de sécurité qui figurent dans la section « Montage des roues » [Plus de détails](#).

En fonction des conditions d'utilisation, l'usure des pneus de l'essieu avant diffère de celle des pneus de l'essieu arrière. Permuter les roues avant l'apparition d'une usure caractéristique sur les pneus. On considère comme usure caractéristique l'usure de l'épaulement sur les pneus avant et celle de la bande de roulement centrale sur les pneus arrière.

Si les roues du véhicule sont toutes de même taille, vous pouvez les permuter tous les 5 000 à 10 000 km, en fonction de leur degré d'usure. Ce faisant, respectez le sens de rotation des roues.

Nettoyez soigneusement les surfaces de contact des roues et des disques de frein lors de chaque permutation. Contrôlez la pression des pneus et redémarrez l'avertisseur de perte de pression des pneus ou le système de contrôle de la pression des pneus si nécessaire.

### Sens de rotation

Les pneus avec sens de rotation prescrit offrent des avantages supplémentaires, par exemple en matière d'aquaplanage. Ces avantages sont effectifs uniquement si vous respectez le sens de rotation prescrit.

Le sens de rotation est repéré par une flèche sur le flanc du pneu.

## Stockage des roues

Stockez les roues démontées dans un endroit frais et sec, si possible à l'abri de la lumière. Protégez les pneus de l'huile, de la graisse ou du carburant.

## Nettoyage des jantes

### ATTENTION

Le jet d'eau d'une buse à jet circulaire (fraise à décasser) peut entraîner des dommages non visibles de l'extérieur sur les pneus ou les éléments du train de roulement. Les composants endommagés de cette manière peuvent tomber en panne inopinément. Il y a risque d'accident.

N'utilisez pas un nettoyeur haute pression équipé d'une buse à jet circulaire pour nettoyer le véhicule. Faites immédiatement remplacer les pneus ou les éléments du train de roulement endommagés.

## Montage des roues

### Préparation du véhicule

- ▶ Arrêtez le véhicule sur un sol stable, plat et non glissant.
  - ▶ Serrez le frein de stationnement.
    - ▶ Placez les roues avant en ligne droite.
      - ▶ Mettez la boîte de vitesses sur **P**.
        - ▶ Véhicules équipés d'une suspension AIRMATIC : assurez-vous que le niveau « Normal » est sélectionné [Plus de détails](#).
- ▶ Arrêtez le moteur.
  - ▶ **Véhicules sans fonction KEYLESS-GO** : retirez la clé du contacteur d'allumage.
    - ▶ **Véhicules équipés de la fonction KEYLESS-GO** : ouvrez la porte du conducteur. L'électronique de bord passe alors en position **0**. Cela correspond à « clé retirée ».
- ▶ **Véhicules équipés de la fonction KEYLESS-GO** : retirez la touche de démarrage et d'arrêt du contacteur d'allumage [Plus de détails](#).
- ▶ Sortez l'outillage de changement de roue du véhicule, si votre équipement en est doté.
  - ▶ Immobilisez le véhicule pour qu'il ne puisse pas se mettre à rouler.

 A l'exception de quelques véhicules destinés à certains pays, les véhicules ne sont pas équipés d'un outillage de changement de roue. Certains outils pour le changement de roue sont spécifiques au véhicule. Renseignez-vous auprès d'un atelier qualifié pour savoir quels sont les outils nécessaires pour effectuer un changement de roue sur votre véhicule.

L'outillage nécessaire au changement de roue peut par exemple comprendre les éléments suivants :

- Cric
- Cale
- Clé démonte-roue

### Immobilisation du véhicule

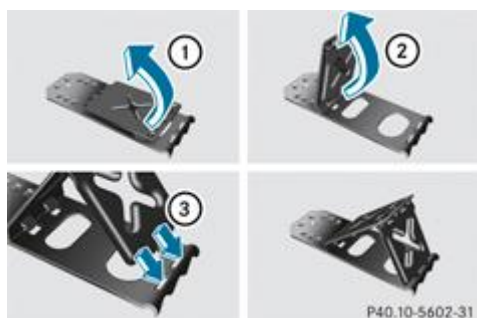

Si votre véhicule est équipé d'une cale, vous la trouverez dans l'outillage de changement de roue [Plus de détails](#).

La cale pliante constitue un moyen supplémentaire d'immobiliser le véhicule et d'empêcher qu'il ne se mette à rouler (lors d'un changement de roue, par exemple).

- ▶ Relevez les 2 plaques ①.
- ▶ Dépliez la plaque inférieure vers l'extérieur ②.
- ▶ Engagez complètement les ergots de la plaque inférieure dans les orifices de la plaque de base ③.



P40.10-5866-31 Immobilisation du véhicule sur un sol horizontal

- ▶ **Sur un sol horizontal** : placez une cale ou un autre objet approprié devant et derrière la roue diagonalement opposée à la roue à remplacer.



P40.10-5867-31 Immobilisation du véhicule sur une descente douce

- ▶ **Sur une descente douce** : placez une cale ou un autre objet approprié sous chacune des roues avant et arrière.

## Levage du véhicule

### ATTENTION

Si vous ne placez pas correctement le cric sous le point d'appui prévu à cet effet sur le véhicule, le cric risque de glisser lorsque le véhicule est soulevé. Il y a risque de blessure.

Placez le cric uniquement sous le point d'appui prévu à cet effet sur le véhicule. Le pied du cric doit se trouver directement en dessous du point d'appui du véhicule.

Tenez compte des remarques suivantes lors du soulèvement du véhicule :

- Pour soulever le véhicule, utilisez uniquement le cric testé et agréé par Mercedes-Benz pour votre véhicule. En cas d'utilisation non conforme du cric, celui-ci risque de glisser lorsque le véhicule est soulevé.
- Le cric n'est prévu que pour soulever le véhicule pendant une durée limitée lors d'un changement de roue. Le cric n'est pas conçu pour effectuer des travaux de maintenance sous le véhicule.
- Evitez de changer une roue lorsque le véhicule se trouve sur un terrain en pente (montée ou descente).
- Avant de soulever le véhicule, immobilisez-le avec le frein de stationnement et des cales pour l'empêcher de se mettre à rouler. Ne desserrez jamais le frein de stationnement tant que le véhicule est soulevé.
- Le cric doit reposer sur une surface plane, ferme et non glissante. Sur sol meuble, vous devez placer sous le cric un support large qui puisse supporter la charge. Sur sol glissant, vous devez utiliser une protection antidérapante (un tapis en caoutchouc sur du carrelage, par exemple).
- Ne placez pas de bloc de bois ou d'objet similaire comme embase sous le cric. Sinon, en raison de la hauteur limitée, le cric ne pourrait pas se déplier suffisamment pour atteindre sa capacité de charge normale.
- Veillez à ce que le bord inférieur du pneu ne se trouve pas à plus de 3 cm du sol.
- Ne mettez jamais vos mains ou vos pieds sous le véhicule lorsqu'il est soulevé.
- Ne vous glissez jamais sous le véhicule lorsqu'il est soulevé.
- Ne démarrez jamais le moteur lorsque le véhicule est soulevé.

- N'ouvrez ou ne fermez jamais de porte ni le coffre lorsque le véhicule est soulevé.
- Veillez à ce que personne ne se trouve dans le véhicule lorsqu'il est soulevé.



► A l'aide de la clé démonte-roue ①, dévissez les vis de la roue à changer de 1 tour environ. Ne les dévissez pas complètement.

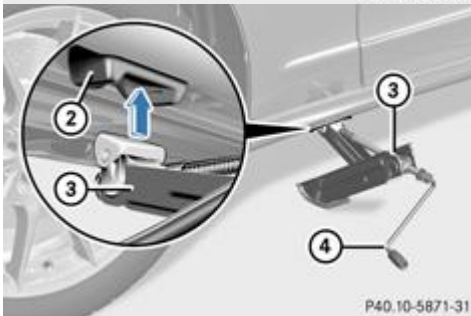
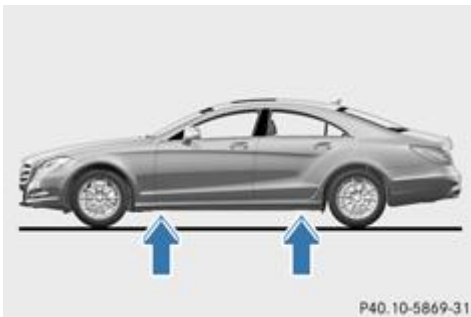

► Mettez le cric ③ en place sous le point d'appui ②.

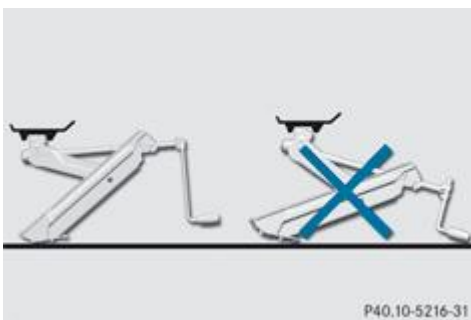

- Veillez à ce que le pied du cric se trouve directement en dessous du point d'appui.
- Tournez la manivelle ④ dans le sens des aiguilles d'une montre jusqu'à ce que le cric ③ soit parfaitement en place sous le point d'appui ② et que la surface d'appui du cric repose entièrement sur le sol.
- Tournez la manivelle ④ jusqu'à ce que le pneu soit à 3 centimètres au maximum au-dessus du sol.

## Dépose de la roue

**!** **Véhicules AMG** : lors de la dépose et de la pose de la roue, la jante peut heurter le système de freinage céramique et l'endommager. Procédez par conséquent avec précaution et faites-vous aider par une 2e personne. Vous pouvez également utiliser un 2e goujon de centrage.

**!** Ne posez pas les vis de roue dans le sable ou dans la saleté. Sinon, le filetage des vis de roue et le taraudage des moyeux de roue pourraient être endommagés lors du vissage.



- ▶ Enlevez la vis de roue qui se trouve en haut.
  - ▶ Vissez le goujon de centrage ① à la place de la vis.
  - ▶ Dévissez complètement les autres vis.
  - ▶ Enlevez la roue.

### Montage d'une nouvelle roue

#### **!** ATTENTION

Si les vis de roue sont huilées ou graissées et que les vis de roue ou le taraudage du moyeu de roue sont endommagés, les vis de roue risquent de se desserrer. Vous risquez alors de perdre une roue pendant la marche. Il y a risque d'accident.

N'huilez ni ne graissez jamais les vis de roue. Si le taraudage est endommagé, prenez immédiatement contact avec un atelier qualifié. Faites remplacer les vis de roue endommagées ou le taraudage du moyeu de roue endommagé. Ne reprenez pas la route.

#### **!** ATTENTION

Si vous vissez les vis ou écrous de roue lorsque le véhicule est soulevé, le cric risque de glisser. Il y a risque de blessure. Serrez les vis ou écrous de roue uniquement lorsque le véhicule est abaissé.

Respectez impérativement les instructions et les consignes de sécurité relatives au « Changement de roue » [Plus de détails](#).

Utilisez uniquement des vis de roue prévues pour le type de roue monté et pour votre véhicule. Pour des raisons de sécurité, Mercedes-Benz vous recommande d'utiliser exclusivement les vis de roue agréées pour les véhicules Mercedes-Benz et pour le type de roue monté.

**!** **Véhicules AMG équipés de disques de frein en céramique** : lors de la dépose et de la pose de la roue, la jante peut heurter le disque de frein en céramique et l'endommager. Procédez par conséquent avec précaution et faites-vous aider par une 2e personne. Vous pouvez également utiliser un 2e goujon de centrage.

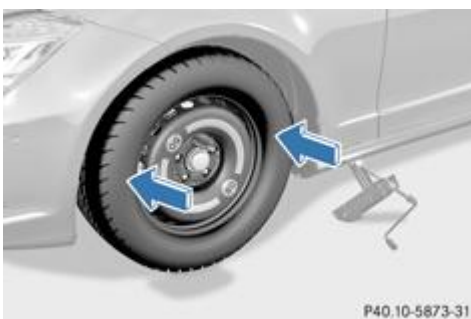

Pose de la roue (exemple : véhicule équipé d'une roue de secours compacte)

- ▶ Nettoyez les surfaces de contact entre la roue et le moyeu.
  - ▶ Glissez la nouvelle roue sur le goujon de centrage et appliquez-la contre le moyeu.
  - ▶ Posez les vis de roue et serrez-les légèrement.
  - ▶ Dévissez le goujon de centrage.
  - ▶ Posez la dernière vis de roue et serrez-la légèrement.
  - ▶ **Véhicules équipés d'une roue de secours compacte « à pneu pliable »** : gonflez la roue de secours compacte « à pneu pliable » [Plus de détails](#).

Abaissez ensuite le véhicule.

## Abaissement du véhicule

### ATTENTION

Si vous ne serrez pas les vis ou les écrous de roue au couple de serrage prescrit, les roues peuvent se détacher. Il y a risque d'accident.

Après un changement de roue, faites immédiatement contrôler le couple de serrage par un atelier qualifié.

**!** **Véhicules équipés d'une roue de secours compacte « à pneu pliable » :** Avant d'abaisser le véhicule, gonflez la roue de secours compacte « à pneu pliable » à l'aide du compresseur de gonflage. Sinon, vous risquez d'endommager la jante.



P40.10-5674-31

Serrage des vis de roue (exemple : véhicule équipé d'une roue de secours compacte)

- ▶ Tournez la manivelle du cric dans le sens inverse des aiguilles d'une montre jusqu'à ce que le véhicule repose de nouveau sur le sol.
- ▶ Mettez le cric de côté.
  - ▶ Serrez les vis de roue uniformément dans l'ordre indiqué ① à ⑤, c'est-à-dire en diagonale. Le couple de serrage doit être de **130 Nm**.
- ▶ Ramenez le cric dans sa position initiale.
  - ▶ Rangez le cric et le reste de l'outillage de changement de roue dans le coffre.
    - ▶ Contrôlez la pression du pneu de la roue nouvellement montée et corrigez-la si nécessaire. Respectez alors la pression de gonflage recommandée [Plus de détails](#).

**i** Véhicules équipés du système de contrôle de la pression des pneus : toutes les roues montées doivent être équipées de capteurs opérationnels.

## Notes de bas de page

Date de l'impression:

22.07.2012

Notice d'utilisation interactive [Approfondissement | Jantes et pneumatiques | Changement de roue]

Edition: ÄJ 2012-1a

Remarque : la notice d'utilisation en ligne correspond toujours à la dernière version disponible. D'éventuels écarts par rapport à votre véhicule ne sont cependant pas à exclure dans la mesure où Mercedes-Benz adapte en permanence ses véhicules à une technologie en constante évolution et en modifie régulièrement la forme et l'équipement. Notez que cette version en ligne ne remplace en aucun cas la notice d'utilisation imprimée qui vous a été remise avec le véhicule.

Date de l'impression:

22.07.2012

Notice d'utilisation interactive [Approfondissement | Jantes et pneumatiques | Combinaisons de jantes et de pneus]

Edition: ÄJ 2012-1a

Remarque : la notice d'utilisation en ligne correspond toujours à la dernière version disponible. D'éventuels écarts par rapport à votre véhicule ne sont cependant pas à exclure dans la mesure où Mercedes-Benz adapte en permanence ses véhicules à une technologie en constante évolution et en modifie régulièrement la forme et l'équipement. Notez que cette version en ligne ne remplace en aucun cas la notice d'utilisation imprimée qui vous a été remise avec le véhicule.

## Combinaisons de jantes et de pneus

### Contenu

- [Remarques générales](#)
- [Equipement pneumatique](#)

### Remarques générales

**!** Pour des raisons de sécurité, Mercedes-Benz vous recommande d'utiliser uniquement les pneus, les jantes et les accessoires agréés spécialement par Mercedes-Benz pour votre véhicule.

Ces pneus sont spécialement adaptés aux systèmes de régulation, tels que l'ABS ou l'ESP®, et portent l'une des désignations suivantes :

- MO = Mercedes-Benz Original
- MOE = Mercedes-Benz Original Extended (convenant pour le roulage à plat)
- MO1 = Mercedes-Benz Original (uniquement certains pneus AMG)

Utilisez les pneus Mercedes-Benz Original Extended uniquement sur les jantes spécialement contrôlées par Mercedes-Benz.

Utilisez uniquement les pneus, les jantes et les accessoires qui ont été testés et recommandés par Mercedes-Benz. Sinon, cela risque d'entraîner une dégradation du comportement du véhicule, par exemple du point de vue de la tenue de route, des bruits de roulement et de la consommation. En outre, d'autres dimensions de pneus peuvent entraîner sous charge un frottement des pneus contre la carrosserie ou les éléments de l'essieu. Les pneus ou le véhicule peuvent être endommagés.

Mercedes-Benz décline toute responsabilité pour les dommages générés par l'utilisation de pneus, jantes ou accessoires autres que ceux qui ont été testés et recommandés.

Pour de plus amples informations sur les combinaisons de pneus et de jantes autorisées, adressez-vous à un atelier qualifié.

**!** Les pneus rechapés ne sont pas testés ni recommandés par Mercedes-Benz car les détériorations antérieures ne peuvent pas toujours être détectées au rechapage. Mercedes-Benz ne peut donc pas garantir la sécurité de marche. N'utilisez pas de pneus d'occasion lorsque vous ignorez l'usage qui en a été fait auparavant.

**!** Roues de grande taille : pour une taille de roue déterminée, plus la section du pneu est petite, plus le confort de marche se dégrade sur les routes en mauvais état. Le confort de roulement et d'amortissement diminue et, lorsque vous franchissez des obstacles, le risque d'endommager les jantes et les pneus augmente.

Vue d'ensemble des abréviations utilisées pour les tableaux suivants relatifs à l'équipement pneumatique :

- AV/AR : essieu avant et essieu arrière
- AV : essieu avant
- AR : essieu arrière

Vous trouverez dans la trappe du réservoir un tableau des pressions de gonflage des pneus recommandées pour différentes conditions d'utilisation du véhicule. Pour de plus amples informations sur la pression des pneus, voir [Plus de détails](#). Contrôlez la pression de gonflage régulièrement et uniquement lorsque les pneus sont froids.

Remarques concernant l'équipement du véhicule : le véhicule

- doit toujours être équipé de jantes de même taille sur un essieu (gauche/droite)
- doit toujours être équipé de pneus de même modèle (pneus été, pneus MOExtended, pneus hiver)

Départ usine, les véhicules équipés de pneus MOExtended ne disposent pas du kit anticrevaillon TIREFIT. Si vous montez sur votre véhicule des pneus qui ne conviennent pas pour le roulage à plat (des pneus hiver, par exemple), équipez-le en plus d'un kit

antirevaison TIREFIT. Vous pouvez vous procurer un kit antirevaison TIREFIT dans un atelier qualifié.



Certaines combinaisons de jantes et de pneus ne sont livrables départ usine que dans certains pays.

## Equipement pneumatique

### CLS 250 CDI BlueEFFICIENCY

#### Pneus été

R 17

| Pneus  | Jantes alliage                |
|--|-------------------------------|
| AV/AR : 245/45 R17 99 Y XL                           | AV/AR : 8,0 J x 17 H2 ET 30   |
| AV/AR : 245/45 R17 99 Y XL MOExtended <sup>[1]</sup> | AV/AR : 8,0 J x 17 H2 ET 30   |
| AV/AR : 245/45 R17 99 Y XL                           | AV/AR : 8,5 J x 17 H2 ET 34,5 |
| AV/AR : 245/45 R17 99 Y XL MOExtended <sup>[1]</sup> | AV/AR : 8,5 J x 17 H2 ET 34,5 |

R 18

| Pneus  | Jantes alliage                |
|--|-------------------------------|
| AV/AR : 255/40 R18 99 Y XL <sup>[2]</sup>                | AV/AR : 8,5 J x 18 H2 ET 34,5 |
| AV/AR : 255/40 R18 99 Y XL MOExtended <sup>[1] [2]</sup> | AV/AR : 8,5 J x 18 H2 ET 34,5 |
| AV : 255/40 R18 99 Y XL                                  | AV : 8,5 J x 18 H2 ET 34,5    |
| AR : 285/35 R18 97 Y <sup>[2]</sup>                      | AR : 9,5 J x 18 H2 ET 48      |
| AV : 255/40 R18 99 Y XL MOExtended <sup>[1]</sup>        | AV : 8,5 J x 18 H2 ET 34,5    |
| AR : 285/35 R18 97 Y MOExtended <sup>[1] [2]</sup>       | AR : 9,5 J x 18 H2 ET 48      |

R 19

| Pneus                                      | Jantes alliage             |
|--|----------------------------|
| AV : 255/35 R19 96 Y XL <sup>[3]</sup>     | AV : 8,5 J x 19 H2 ET 34,5 |
| AR : 285/30 R19 98 Y XL <sup>[2] [3]</sup> | AR : 9,5 J x 19 H2 ET 48   |

#### Pneus toutes saisons

R 18

| Pneus  | Jantes alliage                |
|--|-------------------------------|
| AV : 255/40 R18 99 H XL M+S                    | AV/AR : 8,5 J x 18 H2 ET 34,5 |
| AR : 285/35 R18 97 H XL M+S <sup>[2] [3]</sup> | AV/AR : 9,5 J x 18 H2 ET 48   |

#### Pneus hiver

R 17

| Pneus   | Jantes alliage                |
|---|-------------------------------|
| AV/AR : 245/45 R17 99 H XL M+S                            | AV/AR : 8,0 J x 17 H2 ET 30   |
| AV/AR : 245/45 R17 99 V XL M+S  MOExtended <sup>[1]</sup> | AV/AR : 8,0 J x 17 H2 ET 30   |
| AV/AR : 245/45 R17 99 H XL M+S                            | AV/AR : 8,5 J x 17 H2 ET 34,5 |
| AV/AR : 245/45 R17 99 V XL M+S  MOExtended <sup>[1]</sup> | AV/AR : 8,5 J x 17 H2 ET 34,5 |

R 18

| Pneus                          | Jantes alliage                |
|--------------------------------|-------------------------------|
| AV/AR : 255/40 R18 99 V XL M+S | AV/AR : 8,5 J x 18 H2 ET 34,5 |

| Pneus  | Jantes alliage                |
|--|-------------------------------|
| AV/AR : 255/40 R18 99 V XL M+S  MOExtended <sup>[1]</sup> | AV/AR : 8,5 J x 18 H2 ET 34,5 |

### CLS 350 BlueEFFICIENCY

#### Pneus été

R 17

| Pneus  | Jantes alliage                |
|--|-------------------------------|
| AV/AR : 245/45 R17 99 Y XL                           | AV/AR : 8,5 J x 17 H2 ET 34,5 |
| AV/AR : 245/45 R17 99 Y XL MOExtended <sup>[1]</sup> | AV/AR : 8,5 J x 17 H2 ET 34,5 |

R 18

| Pneus  | Jantes alliage                |
|--|-------------------------------|
| AV/AR : 255/40 R18 99 Y XL <sup>[2]</sup>                | AV/AR : 8,5 J x 18 H2 ET 34,5 |
| AV/AR : 255/40 R18 99 Y XL MOExtended <sup>[1] [2]</sup> | AV/AR : 8,5 J x 18 H2 ET 34,5 |
| AV : 255/40 R18 99 Y XL                                  | AV : 8,5 J x 18 H2 ET 34,5    |
| AR : 285/35 R18 97 Y <sup>[2]</sup>                      | AR : 9,5 J x 18 H2 ET 48      |
| AV : 255/40 R18 99 Y XL MOExtended <sup>[1]</sup>        | AV : 8,5 J x 18 H2 ET 34,5    |
| AR : 285/35 R18 97 Y MOExtended <sup>[1] [2]</sup>       | AR : 9,5 J x 18 H2 ET 48      |

R 19

| Pneus                                      | Jantes alliage             |
|--|----------------------------|
| AV : 255/35 R19 96 Y XL <sup>[3]</sup>     | AV : 8,5 J x 19 H2 ET 34,5 |
| AR : 285/30 R19 98 Y XL <sup>[2] [3]</sup> | AR : 9,5 J x 19 H2 ET 48   |



#### Pneus toutes saisons

R 18



| Pneus  | Jantes alliage                |
|--|-------------------------------|
| AV : 255/40 R18 99 H XL M+S                    | AV/AR : 8,5 J x 18 H2 ET 34,5 |
| AR : 285/35 R18 97 H XL M+S <sup>[2] [3]</sup> | AV/AR : 9,5 J x 18 H2 ET 48   |

#### Pneus hiver

R 17

| Pneus  | Jantes alliage                |
|--|-------------------------------|
| AV/AR : 245/45 R17 99 H XL M+S                            | AV/AR : 8,5 J x 17 H2 ET 34,5 |
| AV/AR : 245/45 R17 99 V XL M+S  MOExtended <sup>[1]</sup> | AV/AR : 8,5 J x 17 H2 ET 34,5 |

R 18

| Pneus  | Jantes alliage                |
|--|-------------------------------|
| AV/AR : 255/40 R18 99 V XL M+S                            | AV/AR : 8,5 J x 18 H2 ET 34,5 |
| AV/AR : 255/40 R18 99 V XL M+S  MOExtended <sup>[1]</sup> | AV/AR : 8,5 J x 18 H2 ET 34,5 |

### CLS 350 CDI BlueEFFICIENCY

#### Pneus été

R 17

| Pneus  | Jantes alliage                |
|--|-------------------------------|
| AV/AR : 245/45 R17 99 Y XL                           | AV/AR : 8,5 J x 17 H2 ET 34,5 |
| AV/AR : 245/45 R17 99 Y XL MOExtended <sup>[1]</sup> | AV/AR : 8,5 J x 17 H2 ET 34,5 |

R 18

| Pneus  | Jantes alliage                |
|--|-------------------------------|
| AV/AR : 255/40 R18 99 Y XL <sup>[2]</sup>                | AV/AR : 8,5 J x 18 H2 ET 34,5 |
| AV/AR : 255/40 R18 99 Y XL MOExtended <sup>[1] [2]</sup> | AV/AR : 8,5 J x 18 H2 ET 34,5 |
| AV : 255/40 R18 99 Y XL                                  | AV : 8,5 J x 18 H2 ET 34,5    |
| AR : 285/35 R18 97 Y <sup>[2]</sup>                      | AR : 9,5 J x 18 H2 ET 48      |
| AV : 255/40 R18 99 Y XL MOExtended <sup>[1]</sup>        | AV : 8,5 J x 18 H2 ET 34,5    |
| AR : 285/35 R18 97 Y MOExtended <sup>[1] [2]</sup>       | AR : 9,5 J x 18 H2 ET 48      |

R 19

| Pneus                                      | Jantes alliage             |
|--|----------------------------|
| AV : 255/35 R19 96 Y XL <sup>[3]</sup>     | AV : 8,5 J x 19 H2 ET 34,5 |
| AR : 285/30 R19 98 Y XL <sup>[2] [3]</sup> | AR : 9,5 J x 19 H2 ET 48   |



#### Pneus toutes saisons

R 18



| Pneus  | Jantes alliage                |
|--|-------------------------------|
| AV : 255/40 R18 99 H XL M+S                    | AV/AR : 8,5 J x 18 H2 ET 34,5 |
| AR : 285/35 R18 97 H XL M+S <sup>[2] [3]</sup> | AV/AR : 9,5 J x 18 H2 ET 48   |

#### Pneus hiver

R 17

| Pneus  | Jantes alliage                |
|--|-------------------------------|
| AV/AR : 245/45 R17 99 H XL M+S                            | AV/AR : 8,5 J x 17 H2 ET 34,5 |
| AV/AR : 245/45 R17 99 V XL M+S  MOExtended <sup>[1]</sup> | AV/AR : 8,5 J x 17 H2 ET 34,5 |

R 18

| Pneus  | Jantes alliage                |
|--|-------------------------------|
| AV/AR : 255/40 R18 99 V XL M+S                            | AV/AR : 8,5 J x 18 H2 ET 34,5 |
| AV/AR : 255/40 R18 99 V XL M+S  MOExtended <sup>[1]</sup> | AV/AR : 8,5 J x 18 H2 ET 34,5 |

#### CLS 350 CDI 4MATIC BlueEFFICIENCY

#### Pneus été

R 17

| Pneus  | Jantes alliage                |
|--|-------------------------------|
| AV/AR : 245/45 R17 99 Y XL                           | AV/AR : 8,5 J x 17 H2 ET 34,5 |
| AV/AR : 245/45 R17 99 Y XL MOExtended <sup>[1]</sup> | AV/AR : 8,5 J x 17 H2 ET 34,5 |

R 18

| Pneus                                     | Jantes alliage                |
|---|-------------------------------|
| AV/AR : 255/40 R18 99 Y XL <sup>[2]</sup> | AV/AR : 8,5 J x 18 H2 ET 34,5 |

| Pneus   | Jantes alliage                |
|---|-------------------------------|
| AV/AR : 255/40 R18 99 Y XL MOExtended <sup>[1]</sup> <sup>[2]</sup> | AV/AR : 8,5 J x 18 H2 ET 34,5 |
| AV : 255/40 R18 99 Y XL   | AV : 8,5 J x 18 H2 ET 34,5    |
| AR : 285/35 R18 97 Y <sup>[2]</sup>                                 | AR : 9,5 J x 18 H2 ET 48      |
| AV : 255/40 R18 99 Y XL MOExtended <sup>[1]</sup>                   | AV : 8,5 J x 18 H2 ET 34,5    |
| AR : 285/35 R18 97 Y MOExtended <sup>[1]</sup> <sup>[2]</sup>       | AR : 9,5 J x 18 H2 ET 48      |

R 19

| Pneus   | Jantes alliage             |
|---|----------------------------|
| AV : 255/35 R19 96 Y XL <sup>[3]</sup>                | AV : 8,5 J x 19 H2 ET 34,5 |
| AR : 285/30 R19 98 Y XL <sup>[2]</sup> <sup>[3]</sup> | AR : 9,5 J x 19 H2 ET 48   |



#### Pneus toutes saisons

R 18



| Pneus   | Jantes alliage                |
|---|-------------------------------|
| AV : 255/40 R18 99 H XL M+S                               | AV/AR : 8,5 J x 18 H2 ET 34,5 |
| AR : 285/35 R18 97 H XL M+S <sup>[2]</sup> <sup>[3]</sup> | AV/AR : 9,5 J x 18 H2 ET 48   |

#### Pneus hiver

R 17

| Pneus  | Jantes alliage                |
|--|-------------------------------|
| AV/AR : 245/45 R17 99 H XL M+S                            | AV/AR : 8,5 J x 17 H2 ET 34,5 |
| AV/AR : 245/45 R17 99 V XL M+S  MOExtended <sup>[1]</sup> | AV/AR : 8,5 J x 17 H2 ET 34,5 |

R 18

| Pneus  | Jantes alliage                |
|--|-------------------------------|
| AV/AR : 255/40 R18 99 V XL M+S                            | AV/AR : 8,5 J x 18 H2 ET 34,5 |
| AV/AR : 255/40 R18 99 V XL M+S  MOExtended <sup>[1]</sup> | AV/AR : 8,5 J x 18 H2 ET 34,5 |

#### CLS 500 BlueEFFICIENCY

##### Pneus été

R 18

| Pneus   | Jantes alliage                |
|---|-------------------------------|
| AV/AR : 255/40 R18 99 Y XL <sup>[2]</sup>                           | AV/AR : 8,5 J x 18 H2 ET 34,5 |
| AV/AR : 255/40 R18 99 Y XL MOExtended <sup>[1]</sup> <sup>[2]</sup> | AV/AR : 8,5 J x 18 H2 ET 34,5 |
| AV : 255/40 R18 99 Y XL   | AV : 8,5 J x 18 H2 ET 34,5    |
| AR : 285/35 R18 97 Y <sup>[2]</sup>                                 | AR : 9,5 J x 18 H2 ET 48      |
| AV : 255/40 R18 99 Y XL MOExtended <sup>[1]</sup>                   | AV : 8,5 J x 18 H2 ET 34,5    |
| AR : 285/35 R18 97 Y MOExtended <sup>[1]</sup> <sup>[2]</sup>       | AR : 9,5 J x 18 H2 ET 48      |

R 19

| Pneus   | Jantes alliage             |
|---|----------------------------|
| AV : 255/35 R19 96 Y XL <sup>[3]</sup>                | AV : 8,5 J x 19 H2 ET 34,5 |
| AR : 285/30 R19 98 Y XL <sup>[2]</sup> <sup>[3]</sup> | AR : 9,5 J x 19 H2 ET 48   |



## Pneus toutes saisons

R 18

| Pneus   | Jantes alliage                |
|---|-------------------------------|
| AV : 255/40 R18 99 H XL M+S                               | AV/AR : 8,5 J x 18 H2 ET 34,5 |
| AR : 285/35 R18 97 H XL M+S <sup>[2]</sup> <sup>[3]</sup> | AV/AR : 9,5 J x 18 H2 ET 48   |

## Pneus hiver

R 18

| Pneus  | Jantes alliage                |
|--|-------------------------------|
| AV/AR : 255/40 R18 99 V XL M+S                            | AV/AR : 8,5 J x 18 H2 ET 34,5 |
| AV/AR : 255/40 R18 99 V XL M+S  MOExtended <sup>[1]</sup> | AV/AR : 8,5 J x 18 H2 ET 34,5 |

## CLS 500 4MATIC BlueEFFICIENCY

### Pneus été

R 18

| Pneus   | Jantes alliage                |
|---|-------------------------------|
| AV/AR : 255/40 R18 99 Y XL <sup>[2]</sup>                           | AV/AR : 8,5 J x 18 H2 ET 34,5 |
| AV/AR : 255/40 R18 99 Y XL MOExtended <sup>[1]</sup> <sup>[2]</sup> | AV/AR : 8,5 J x 18 H2 ET 34,5 |
| AV : 255/40 R18 99 Y XL   | AV : 8,5 J x 18 H2 ET 34,5    |
| AR : 285/35 R18 97 Y <sup>[2]</sup>                                 | AR : 9,5 J x 18 H2 ET 48      |
| AV : 255/40 R18 99 Y XL MOExtended <sup>[1]</sup>                   | AV : 8,5 J x 18 H2 ET 34,5    |
| AR : 285/35 R18 97 Y MOExtended <sup>[1]</sup> <sup>[2]</sup>       | AR : 9,5 J x 18 H2 ET 48      |

R 19

| Pneus   | Jantes alliage             |
|---|----------------------------|
| AV : 255/35 R19 96 Y XL <sup>[3]</sup>                | AV : 8,5 J x 19 H2 ET 34,5 |
| AR : 285/30 R19 98 Y XL <sup>[2]</sup> <sup>[3]</sup> | AR : 9,5 J x 19 H2 ET 48   |



## Pneus toutes saisons

R 18

| Pneus   | Jantes alliage                |
|---|-------------------------------|
| AV : 255/40 R18 99 H XL M+S                               | AV/AR : 8,5 J x 18 H2 ET 34,5 |
| AR : 285/35 R18 97 H XL M+S <sup>[2]</sup> <sup>[3]</sup> | AV/AR : 9,5 J x 18 H2 ET 48   |

## Pneus hiver

R 18

| Pneus  | Jantes alliage                |
|--|-------------------------------|
| AV/AR : 255/40 R18 99 V XL M+S                            | AV/AR : 8,5 J x 18 H2 ET 34,5 |
| AV/AR : 255/40 R18 99 V XL M+S  MOExtended <sup>[1]</sup> | AV/AR : 8,5 J x 18 H2 ET 34,5 |

## CLS 63 AMG





### Pneus été

R 19

| Pneus   | Jantes alliage            |
|---|---------------------------|
| AV : 255/35 ZR19 (96 Y) XL <sup>[3]</sup>     | AV : 9,0 J x 19 H2 ET 37  |
| AR : 285/30 ZR19 (98 Y) XL <sup>[2] [3]</sup> | AR : 10,0 J x 19 H2 ET 47 |

### Pneus hiver

R 19

| Pneus   | Jantes alliage            |
|---|---------------------------|
| AV : 255/35 R19 96 V XL M+S  <sup>[3]</sup>        | AV : 9,0 J x 19 H2 ET 37  |
| AR : 255/35 R19 96 V XL M+S  <sup>[3]</sup>        | AR : 9,5 J x 19 H2 ET 52  |
| AV : 255/35 R19 96 V XL M+S  <sup>[3]</sup>        | AV : 9,0 J x 19 H2 ET 37  |
| AV/AR : 285/30 R19 98 V XL M+S  <sup>[2] [3]</sup> | AR : 10,0 J x 19 H2 ET 47 |

### Notes de bas de page

[1] Pneus MOExtended (pneus convenant pour le roulage à plat), à utiliser uniquement lorsque l'avertisseur de perte de pression des pneus ou le système de contrôle de la pression des pneus est activé.

[2] Le montage de chaînes neige n'est pas autorisé. Tenez compte des remarques qui figurent dans la section « Chaînes neige ».

[3] Tenez compte des remarques relatives aux jantes de grande taille qui figurent dans la section « Combinaisons de jantes et de pneus », sous « Remarques générales ».

Date de l'impression:

22.07.2012

Notice d'utilisation interactive [Approfondissement | Jantes et pneumatiques | Combinaisons de jantes et de pneus]

Edition: ÄJ 2012-1a

Remarque : la notice d'utilisation en ligne correspond toujours à la dernière version disponible. D'éventuels écarts par rapport à votre véhicule ne sont cependant pas à exclure dans la mesure où Mercedes-Benz adapte en permanence ses véhicules à une technologie en constante évolution et en modifie régulièrement la forme et l'équipement. Notez que cette version en ligne ne remplace en aucun cas la notice d'utilisation imprimée qui vous a été remise avec le véhicule.

Date de l'impression:

22.07.2012

Notice d'utilisation interactive [Approfondissement | Jantes et pneumatiques | Roue de secours compacte]

Edition: ÄJ 2012-1a

Remarque : la notice d'utilisation en ligne correspond toujours à la dernière version disponible. D'éventuels écarts par rapport à votre véhicule ne sont cependant pas à exclure dans la mesure où Mercedes-Benz adapte en permanence ses véhicules à une technologie en constante évolution et en modifie régulièrement la forme et l'équipement. Notez que cette version en ligne ne remplace en aucun cas la notice d'utilisation imprimée qui vous a été remise avec le véhicule.

## Roue de secours compacte

### Contenu

[Consignes de sécurité importantes](#)

[Remarques générales](#)

[Extraction de la roue de secours compacte « Minispare » ou « à pneu pliable »](#)

[Rangement de la roue de secours compacte « à pneu pliable » après utilisation](#)

[Gonflage de la roue de secours compacte « à pneu pliable »](#)

[Caractéristiques techniques](#)

### Consignes de sécurité importantes



#### ATTENTION

La roue de secours compacte ou la roue de secours normale et la roue à changer peuvent avoir des dimensions et des types de jantes et de pneus différents. Si vous montez la roue de secours compacte ou la roue de secours normale, il est possible que le comportement routier soit fortement modifié. Il y a risque d'accident.

Pour éviter de prendre des risques,

- adaptez votre style de conduite et conduisez prudemment
- ne montez jamais plus d'une roue de secours compacte ou plus d'une roue de secours normale présentant des différences avec la roue à changer
- n'utilisez une roue de secours compacte ou une roue de secours normale présentant des différences avec la roue à changer que temporairement
- ne désactivez pas l'ESP®
- faites remplacer la roue de secours compacte ou la roue de secours normale présentant des dimensions différentes dans l'atelier qualifié le plus proche. Tenez impérativement compte des dimensions de jantes et de pneus appropriées ainsi que du type de pneus.

Si vous roulez avec une roue de secours compacte ou une roue de secours normale présentant des dimensions différentes, ne dépassez pas la vitesse maximale autorisée de 80 km/h.

Le montage de chaînes neige sur les roues de secours compactes n'est pas autorisé.

### Remarques générales

Contrôlez également la pression du pneu de la roue de secours compacte à intervalles réguliers ainsi qu'avant les longs trajets et corrigez-la si nécessaire [Plus de détails](#). Reportez-vous à la valeur figurant sur la roue ou dans la section « Caractéristiques techniques » [Plus de détails](#).

Le pneu de la roue de secours compacte peut aussi être monté dans le sens de rotation inverse. Respectez les conditions d'utilisation temporaire ainsi que la limite de vitesse indiquée sur la roue de secours compacte.

Remplacez les pneus au plus tard au bout de 6 ans, indépendamment de leur degré d'usure. Cette remarque vaut également pour la roue de secours compacte.



L'avertisseur de perte de pression des pneus ou le système de contrôle de la pression des pneus ne peut pas fonctionner de façon fiable tant que vous roulez avec une roue de secours compacte. Ne redémarrez l'avertisseur de perte de pression des pneus ou le système de contrôle de la pression des pneus qu'après avoir remplacé la roue défectueuse par une roue normale.

**Véhicules équipés du système de contrôle de la pression des pneus** : si vous avez monté la roue de secours compacte, il se peut que le système affiche pendant encore quelques minutes la pression de gonflage du pneu démonté.

La valeur affichée à l'emplacement qui correspond à la roue de secours compacte n'équivaut alors pas à la pression de gonflage actuelle de la roue de secours compacte.

## Extraction de la roue de secours compacte « Minispare » ou « à pneu pliable »

### Extraction de la roue de secours compacte « Minispare »

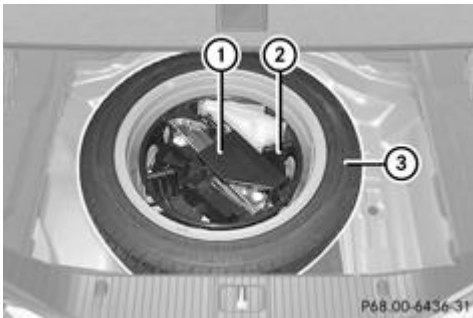

La roue de secours compacte se trouve dans le compartiment de rangement situé sous le plancher du coffre.

- ▶ Relevez le plancher du coffre [Plus de détails](#).
  - ▶ Tournez le bac de rangement ② dans le sens inverse des aiguilles d'une montre et retirez-le en même temps que la trousse de l'outillage de bord ①.
- ▶ Retirez la roue de secours compacte « Minispare » ③.

### Extraction de la roue de secours compacte « à pneu pliable » (véhicules AMG)

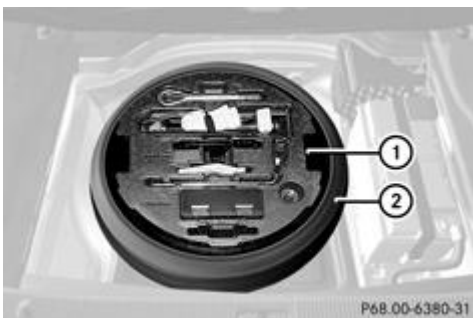

La roue de secours compacte se trouve dans le compartiment de rangement situé sous le plancher du coffre.

- ▶ Relevez le plancher du coffre [Plus de détails](#).
  - ▶ Passez le doigt dans l'évidement ① du rangement pour outils et soulevez ce dernier.
  - ▶ Retirez la roue de secours compacte « à pneu pliable » ②.

Pour de plus amples informations sur le changement de roue et le montage des roues, voir [Plus de détails](#).

## Rangement de la roue de secours compacte « à pneu pliable » après utilisation

**!** Ne rangez la roue de secours compacte « à pneu pliable » dans le véhicule qu'une fois qu'elle est sèche. Sinon, l'humidité pourrait pénétrer dans le véhicule.

Pour pouvoir ranger la roue de secours compacte « à pneu pliable » après l'avoir utilisée, vous devez effectuer les opérations suivantes. Sinon, elle ne rentre pas dans le logement de la roue de secours. Mercedes-Benz vous recommande de confier ce travail à un atelier qualifié, par exemple à un point de service Mercedes-Benz.

- ▶ Dévissez le capuchon de la valve.
  - ▶ Dévissez l'embout de la valve avec le dos du capuchon et laissez l'air s'échapper.

**i** Le dégonflage complet du pneu peut prendre quelques minutes.

- ▶ Revissez l'embout sur la valve.
  - ▶ Revissez le capuchon sur la valve.
    - ▶ Recouvrez la roue de secours compacte « à pneu pliable » avec la feuille de protection qui se trouve dans l'outillage de bord.
- ▶ Rangez la roue de secours compacte « à pneu pliable » dans son logement situé sous le coffre.

## Gonflage de la roue de secours compacte « à pneu pliable »

**!** Avant d'abaisser le véhicule, gonflez la roue de secours compacte « à pneu pliable » à l'aide du compresseur de gonflage. Sinon, vous risquez d'endommager la jante.

**!** Ne faites pas fonctionner le compresseur de gonflage pendant plus de 8 minutes en continu. Sinon, il risque de trop chauffer.  
Vous pouvez le remettre en marche une fois qu'il a refroidi.

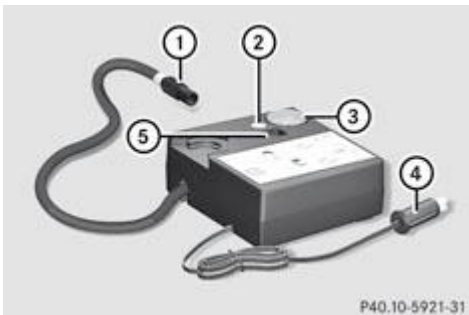

- ▶ Montez la roue de secours compacte « à pneu pliable » conformément aux descriptions [Plus de détails](#).  
La roue de secours compacte « à pneu pliable » doit être montée avant que vous ne gonfliez le pneu.
- ▶ Sortez la fiche **4** et le flexible de gonflage du boîtier.
  - ▶ Dévissez le capuchon de la valve de la roue de secours compacte « à pneu pliable ».
    - ▶ Vissez l'écrou-raccord **1** du flexible de gonflage sur la valve.
      - ▶ Assurez-vous que le contacteur **5** du compresseur de gonflage est sur **0**.
        - ▶ Branchez la fiche **4** dans la prise de l'allume-cigare ou dans une prise 12 V du véhicule.  
Tenez compte des remarques relatives à l'allume-cigare [Plus de détails](#). Tenez compte des remarques relatives aux prises [Plus de détails](#).
- ▶ Tournez la clé en position **1** dans le contacteur d'allumage [Plus de détails](#).
  - ▶ Basculez le contacteur **5** du compresseur de gonflage sur la position **I**.  
Le compresseur se met en marche. Le gonflage du pneu commence. La pression de gonflage est affichée sur le manomètre **3**.
- ▶ Gonflez le pneu à la pression de gonflage prescrite.  
La pression de gonflage prescrite est indiquée sur l'autocollant jaune apposé sur la roue de secours compacte.
- ▶ Lorsque la pression de gonflage prescrite est atteinte, basculez le contacteur **5** du compresseur de gonflage sur **0**.  
Le compresseur s'arrête.
- ▶ Ramenez la clé en position **0** dans le contacteur d'allumage.
  - ▶ Si la pression de gonflage est supérieure à la pression prescrite, appuyez sur la touche de dégonflage **2** jusqu'à ce que la pression correcte soit atteinte.
- ▶ Dévissez l'écrou-raccord **1** du flexible de gonflage de la valve.
  - ▶ Revissez le capuchon sur la valve de la roue de secours compacte « à pneu pliable ».
    - ▶ Rangez la fiche **4** et le flexible de gonflage dans la partie inférieure du boîtier du compresseur.
      - ▶ Rangez le compresseur de gonflage dans le véhicule.

## Caractéristiques techniques

Tous les véhicules (à l'exception des véhicules AMG)

Roue de secours compacte « Minispare »

| <b>Pneus</b>  | <b>Jantes alliage</b> |
|---|-----------------------|
| T 155/60 R18 107 M<br>Pression de gonflage : 420 kPa (4,2 bars, 61 psi) | 4,5 B x 18 H2 ET 36   |

## Véhicules AMG

### d'une roue de secours compacte « à pneu pliable »

| <b>Pneus</b>  | <b>Jantes alliage</b> |
|---|-----------------------|
| 175/50 - 19 97 P<br>Pression de gonflage : 350 kPa (3,5 bars, 51 psi) | 6,5 B x 19 H2 ET 14   |

## Notes de bas de page

Date de l'impression:

22.07.2012

Notice d'utilisation interactive [Approfondissement | Jantes et pneumatiques | Roue de secours compacte]

Edition: ÄJ 2012-1a

Remarque : la notice d'utilisation en ligne correspond toujours à la dernière version disponible. D'éventuels écarts par rapport à votre véhicule ne sont cependant pas à exclure dans la mesure où Mercedes-Benz adapte en permanence ses véhicules à une technologie en constante évolution et en modifie régulièrement la forme et l'équipement. Notez que cette version en ligne ne remplace en aucun cas la notice d'utilisation imprimée qui vous a été remise avec le véhicule.

Date de l'impression:

22.07.2012

Notice d'utilisation interactive [Approfondissement | Caractéristiques techniques | Informations sur les caractéristiques techniques]

Edition: ÄJ 2012-1a

Remarque : la notice d'utilisation en ligne correspond toujours à la dernière version disponible. D'éventuels écarts par rapport à votre véhicule ne sont cependant pas à exclure dans la mesure où Mercedes-Benz adapte en permanence ses véhicules à une technologie en constante évolution et en modifie régulièrement la forme et l'équipement. Notez que cette version en ligne ne remplace en aucun cas la notice d'utilisation imprimée qui vous a été remise avec le véhicule.

## Informations sur les caractéristiques techniques

Les caractéristiques techniques actuelles sont disponibles sur Internet à l'adresse suivante : <http://www.mercedes-benz.com>.



Les caractéristiques techniques ont été établies conformément aux directives UE. Toutes les données sont valables pour le véhicule dans son équipement de série. Elles peuvent par conséquent varier selon l'équipement du véhicule. Pour de plus amples informations, adressez-vous à un point de service Mercedes-Benz.

---

### Notes de bas de page

Date de l'impression:

22.07.2012

Notice d'utilisation interactive [Approfondissement | Caractéristiques techniques | Informations sur les caractéristiques techniques]

Edition: ÄJ 2012-1a

Remarque : la notice d'utilisation en ligne correspond toujours à la dernière version disponible. D'éventuels écarts par rapport à votre véhicule ne sont cependant pas à exclure dans la mesure où Mercedes-Benz adapte en permanence ses véhicules à une technologie en constante évolution et en modifie régulièrement la forme et l'équipement. Notez que cette version en ligne ne remplace en aucun cas la notice d'utilisation imprimée qui vous a été remise avec le véhicule.

Date de l'impression:

22.07.2012

Notice d'utilisation interactive [Approfondissement | Caractéristiques techniques | Pièces d'origine Mercedes-Benz]

Edition: ÄJ 2012-1a

Remarque : la notice d'utilisation en ligne correspond toujours à la dernière version disponible. D'éventuels écarts par rapport à votre véhicule ne sont cependant pas à exclure dans la mesure où Mercedes-Benz adapte en permanence ses véhicules à une technologie en constante évolution et en modifie régulièrement la forme et l'équipement. Notez que cette version en ligne ne remplace en aucun cas la notice d'utilisation imprimée qui vous a été remise avec le véhicule.

## Pièces d'origine Mercedes-Benz

### ATTENTION

En cas d'utilisation de pièces, jantes et pneumatiques non homologués ainsi que d'accessoires importants pour la sécurité, la sécurité de marche risque d'être compromise.

Le fonctionnement de systèmes importants pour la sécurité, tels que le système de freinage, risque d'être perturbé. Vous risquez alors de perdre le contrôle de votre véhicule et de provoquer un accident.

Mercedes-Benz vous recommande par conséquent d'utiliser les pièces d'origine Mercedes-Benz ou des pièces de qualité équivalente. Utilisez uniquement des pneus et des jantes ainsi que des accessoires qui ont été homologués pour votre type de véhicule.

### Protection de l'environnement

Daimler AG propose des organes et des pièces recyclés en échange standard qui présentent un niveau de qualité identique à celui des pièces neuves. Une garantie pour vices cachés identique à celle des pièces neuves leur est également accordée.

 Les airbags, les rétracteurs de ceinture ainsi que les calculateurs et les capteurs de ces systèmes de retenue peuvent être montés aux emplacements suivants :

- Portes
- Montants de porte
- Bas de porte
- Sièges
- Poste de conduite
- Combiné d'instruments
- Console centrale

Ne montez aucun accessoire (un système audio, par exemple) à ces emplacements. N'effectuez pas de réparations ni de travaux de soudage. Vous pourriez compromettre le fonctionnement des systèmes de retenue.

Confiez le montage ultérieur d'accessoires à un atelier qualifié.

Mercedes-Benz soumet les pièces d'origine, les pièces de transformation et les accessoires agréés pour votre véhicule à un contrôle qui permet de prouver leur fiabilité, leur sécurité et leur aptitude à être montés sur celui-ci. Malgré une observation permanente du marché, Mercedes-Benz ne peut pas porter de jugement sur les autres produits. Même si ces produits ont reçu dans certains cas particuliers une homologation ou une autorisation administrative, Mercedes-Benz décline toute responsabilité pour leur montage sur les véhicules Mercedes-Benz.

En Allemagne, certaines pièces ne sont homologuées pour le montage ou pour les transformations que si elles sont conformes aux prescriptions légales en vigueur. Cela vaut également pour certains autres pays. Toutes les pièces d'origine Mercedes-Benz satisfont aux exigences d'homologation. Les pièces qui ne sont pas homologuées peuvent conduire à l'annulation de l'autorisation de mise en circulation.

C'est le cas

- si le type de véhicule mentionné dans l'autorisation de mise en circulation est modifié
- si le véhicule peut devenir une menace pour les autres usagers
- si les émissions polluantes ou sonores sont plus élevées

Pour toute commande de pièces d'origine Mercedes-Benz, indiquez toujours le numéro d'identification du véhicule (VIN) [Plus de détails](#) et le numéro du moteur [Plus de détails](#).

Date de l'impression:

22.07.2012

Notice d'utilisation interactive [Approfondissement | Caractéristiques techniques | Pièces d'origine Mercedes-Benz]

Edition: ÄJ 2012-1a

Remarque : la notice d'utilisation en ligne correspond toujours à la dernière version disponible. D'éventuels écarts par rapport à votre véhicule ne sont cependant pas à exclure dans la mesure où Mercedes-Benz adapte en permanence ses véhicules à une technologie en constante évolution et en modifie régulièrement la forme et l'équipement. Notez que cette version en ligne ne remplace en aucun cas la notice d'utilisation imprimée qui vous a été remise avec le véhicule.

Date de l'impression:

22.07.2012

Notice d'utilisation interactive [Approfondissement | Caractéristiques techniques | Electronique du véhicule]

Edition: ÄJ 2012-1a

Remarque : la notice d'utilisation en ligne correspond toujours à la dernière version disponible. D'éventuels écarts par rapport à votre véhicule ne sont cependant pas à exclure dans la mesure où Mercedes-Benz adapte en permanence ses véhicules à une technologie en constante évolution et en modifie régulièrement la forme et l'équipement. Notez que cette version en ligne ne remplace en aucun cas la notice d'utilisation imprimée qui vous a été remise avec le véhicule.

## Electronique du véhicule

### Contenu

Interventions sur l'électronique du moteur

Montage de radiotéléphones et de téléphones portables (émetteurs RF)

### Interventions sur l'électronique du moteur

#### ATTENTION

Confiez toujours les travaux de maintenance sur l'électronique du moteur et sur les pièces correspondantes à un atelier qualifié. Sinon, la sécurité de marche de votre véhicule pourrait être compromise.

 Confiez toujours les travaux de maintenance sur l'électronique du moteur et sur les pièces correspondantes (calculateurs, capteurs, câbles de liaison, etc.) à un atelier qualifié. Sinon, il y a risque d'usure accrue des pièces du véhicule et d'annulation de l'autorisation de mise en circulation du véhicule.

### Montage de radiotéléphones et de téléphones portables (émetteurs RF)

#### ATTENTION

Les émetteurs RF dont le montage ultérieur n'a pas été réalisé correctement peuvent perturber l'électronique du véhicule. La sécurité de fonctionnement du véhicule et, par conséquent, votre propre sécurité sont ainsi compromises.

Confiez le montage ultérieur d'émetteurs RF à un atelier qualifié.

#### ATTENTION

Les émetteurs RF dont le montage ultérieur n'a pas été réalisé correctement peuvent provoquer un rayonnement électromagnétique puissant dans l'habitacle. L'utilisation d'une antenne extérieure permet de se protéger contre les éventuels risques liés aux champs électromagnétiques, actuellement débattus par la communauté scientifique.

Confiez le montage ultérieur d'émetteurs RF à un atelier qualifié.

 Le non-respect des conditions d'installation et d'utilisation des émetteurs RF peut entraîner l'annulation de l'autorisation de mise en circulation.

Respectez en particulier les conditions suivantes :

- Utilisez uniquement des bandes de fréquences autorisées.
- Respectez les puissances de sortie maximales dans ces bandes de fréquences.
- Respectez les emplacements de montage des antennes autorisés.

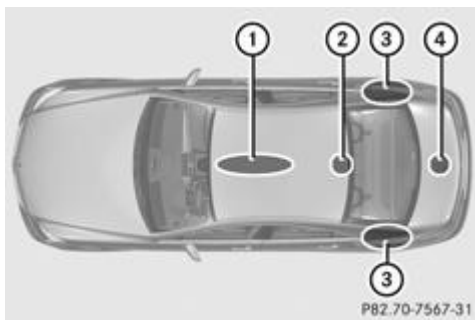

Emplacements de montage des antennes autorisés

- ① Zone avant du toit
- ② Zone arrière du toit
- ③ Ailes arrière
- ④ Coffre

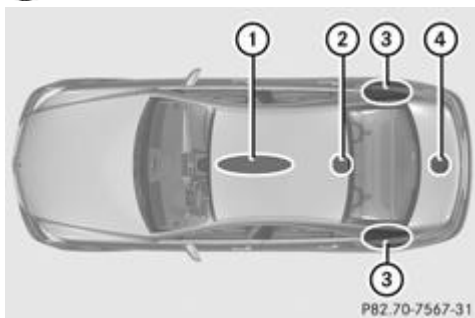

emplacements de montage des antennes autorisés

- ① Zone avant du toit
- ② Zone arrière du toit
- ③ Ailes arrière
- ④ Coffre

**i** Si vous montez une antenne dans la zone avant du toit sur un véhicule équipé d'un toit ouvrant, tenez compte de la zone de déplacement du toit.

Si vous montez une antenne au niveau des ailes arrière, nous vous recommandons de monter celle-ci en direction du milieu de la chaussée.

Pour le montage ultérieur d'émetteurs RF, vous devez respecter la spécification technique ISO/TS 21609 (véhicules routiers - Guide sur la compatibilité électromagnétique (CEM) pour l'installation en seconde monte d'équipements de radiotéléphonie). Respectez les dispositions légales en vigueur pour les pièces rapportées.

Si votre véhicule est équipé d'un prééquipement pour la radio, utilisez les raccords d'alimentation électrique et les raccords d'antenne prévus dans le prééquipement. Lors du montage, tenez impérativement compte des notices d'utilisation complémentaires du fabricant.

Toute divergence concernant les bandes de fréquences, les puissances d'émission maximales ou les emplacements de montage des antennes nécessite l'accord préalable de Mercedes-Benz.

Les puissances d'émission maximales (PEAK) au niveau de la base d'antenne ne doivent pas être supérieures aux valeurs suivantes :

| Bande de fréquences        | Puissance d'émission maximale (PEAK) |
|----------------------------|--------------------------------------|
| Ondes courtes (f < 54 MHz) | 100 W                                |
| Bande des 4 m              | 30 W                                 |
| Bande des 2 m              | 50 W                                 |
| Réseau 3RP/TETRA           | 35 W                                 |
| Bande des 70 cm            | 35 W                                 |
| GSM/DCS/PCS                | 10 W                                 |
| 850/900/1800/1900          |                                      |
| UMTS/LTE                   | 10 W                                 |

Les éléments suivants peuvent être utilisés sans restriction dans le véhicule :

- Emetteurs RF ayant une puissance d'émission maximale de 100 mW
- Téléphones portables (GSM/DCS/PCS/UMTS/LTE)

Pour les bandes de fréquences suivantes, il n'existe aucune restriction pour les emplacements de montage des antennes à l'extérieur du véhicule :

- Réseau 3RP/TETRA
- Bande des 70 cm
- GSM/DCS/PCS
- UMTS/LTE

---

## Notes de bas de page

Date de l'impression:

22.07.2012

Notice d'utilisation interactive [Approfondissement | Caractéristiques techniques | Electronique du véhicule]

Edition: ÄJ 2012-1a

Remarque : la notice d'utilisation en ligne correspond toujours à la dernière version disponible. D'éventuels écarts par rapport à votre véhicule ne sont cependant pas à exclure dans la mesure où Mercedes-Benz adapte en permanence ses véhicules à une technologie en constante évolution et en modifie régulièrement la forme et l'équipement. Notez que cette version en ligne ne remplace en aucun cas la notice d'utilisation imprimée qui vous a été remise avec le véhicule.

Date de l'impression:

22.07.2012

Notice d'utilisation interactive [Approfondissement | Caractéristiques techniques | Plaques constructeur]

Edition: ÄJ 2012-1a

Remarque : la notice d'utilisation en ligne correspond toujours à la dernière version disponible. D'éventuels écarts par rapport à votre véhicule ne sont cependant pas à exclure dans la mesure où Mercedes-Benz adapte en permanence ses véhicules à une technologie en constante évolution et en modifie régulièrement la forme et l'équipement. Notez que cette version en ligne ne remplace en aucun cas la notice d'utilisation imprimée qui vous a été remise avec le véhicule.

## Plaques constructeur

### Contenu

Plaques constructeur avec numéro d'identification du véhicule (VIN)

VIN

Numéro du moteur

### Plaques constructeur avec numéro d'identification du véhicule (VIN)



► Ouvrez la porte avant droite.

Vous pouvez voir la plaque constructeur du véhicule ①.

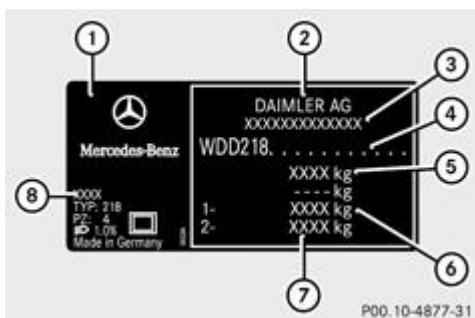

Plaques constructeur du véhicule (exemple)

- ① Plaque constructeur du véhicule
- ② Constructeur du véhicule (Daimler AG)
- ③ Numéro d'autorisation de mise en circulation CE (uniquement pour certains pays)
- ④ VIN
- ⑤ Poids total autorisé (kg)
- ⑥ Charge autorisée sur l'essieu avant (kg)
- ⑦ Charge autorisée sur l'essieu arrière (kg)
- ⑧ Code peinture

**i** Les données indiquées sur la plaque constructeur du véhicule figurent à titre d'exemple. Ces données sont différentes pour chaque véhicule et peuvent différer des données indiquées ici. Vous trouverez les données valables pour votre véhicule sur les plaques constructeur du véhicule.

## VIN

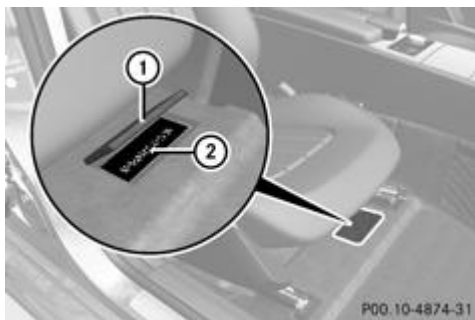

- ▶ Reculez le siège avant droit au maximum.
- ▶ Soulevez le revêtement du plancher ①.  
Vous pouvez voir le VIN ②.

Le VIN figure également sur la plaque constructeur du véhicule [Plus de détails.](#)

## Numéro du moteur

Le numéro du moteur est frappé sur le bloc-cylindres. Pour de plus amples informations, adressez-vous à un atelier qualifié.

---

### Notes de bas de page

Date de l'impression:

22.07.2012

Notice d'utilisation interactive [Approfondissement | Caractéristiques techniques | Plaques constructeur]

Edition: ÄJ 2012-1a

Remarque : la notice d'utilisation en ligne correspond toujours à la dernière version disponible. D'éventuels écarts par rapport à votre véhicule ne sont cependant pas à exclure dans la mesure où Mercedes-Benz adapte en permanence ses véhicules à une technologie en constante évolution et en modifie régulièrement la forme et l'équipement. Notez que cette version en ligne ne remplace en aucun cas la notice d'utilisation imprimée qui vous a été remise avec le véhicule.

Date de l'impression:

22.07.2012

Notice d'utilisation interactive [Approfondissement | Caractéristiques techniques | Ingrédients et lubrifiants, capacités]

Edition: ÄJ 2012-1a

Remarque : la notice d'utilisation en ligne correspond toujours à la dernière version disponible. D'éventuels écarts par rapport à votre véhicule ne sont cependant pas à exclure dans la mesure où Mercedes-Benz adapte en permanence ses véhicules à une technologie en constante évolution et en modifie régulièrement la forme et l'équipement. Notez que cette version en ligne ne remplace en aucun cas la notice d'utilisation imprimée qui vous a été remise avec le véhicule.

## Ingrédients et lubrifiants, capacités

### Contenu

[Consignes de sécurité importantes](#)

[Carburant](#)

[Huile moteur](#)

[Liquide de frein](#)

[Liquide de refroidissement](#)

[Lave-glace et lave-phares](#)

### Consignes de sécurité importantes



#### ATTENTION

Manipulez, stockez et éliminez tous les ingrédients et lubrifiants dans le respect des dispositions légales en vigueur afin de ne pas vous mettre en danger, ni d'autres personnes.

Conservez les ingrédients et lubrifiants hors de portée des enfants.

Pour éviter de nuire à votre santé, évitez tout contact direct des ingrédients et lubrifiants avec les yeux ou des plaies ouvertes. En cas d'ingestion, consultez immédiatement un médecin.



#### Protection de l'environnement

Éliminez les ingrédients et lubrifiants dans le respect des règles de protection de l'environnement !

Les ingrédients et lubrifiants sont

- les carburants (essence ou gazole, par exemple)
- les lubrifiants (huile moteur ou huile de boîte de vitesses, par exemple)
- le liquide de refroidissement
- le liquide de frein
- le liquide de lave-glace
- le réfrigérant du système de climatisation

Les pièces de construction et les ingrédients et lubrifiants doivent être adaptés les uns aux autres. Mercedes-Benz vous recommande d'utiliser les produits testés et agréés par Mercedes-Benz. Ceux-ci figurent dans la présente notice d'utilisation Mercedes-Benz, au chapitre correspondant.

Les ingrédients et lubrifiants agréés par Mercedes-Benz sont reconnaissables à l'inscription sur le bidon :

- Homologation MB (homologation MB 229.51, par exemple)
- MB Approval (MB Approval 229.51, par exemple)

Les autres indications et recommandations font état d'un niveau de qualité ou d'une spécification se référant à un numéro de fiche MB (par exemple MB 229.5). Elles ne sont pas nécessairement agréées par Mercedes-Benz.

Pour de plus amples informations, adressez-vous à un point de service Mercedes-Benz ou consultez le site Internet <http://bevo.mercedes-benz.com>.

### Carburant

### Consignes de sécurité importantes

 **ATTENTION**

Les carburants sont facilement inflammables. Il est par conséquent interdit de fumer et d'approcher un feu ou une flamme nue au cours de la manipulation des carburants.

Arrêtez le moteur et le chauffage additionnel avant de ravitailler.

 **ATTENTION**

Évitez tout contact avec les carburants.

Le contact direct de la peau avec du carburant ou l'inhalation de vapeurs de carburant sont nuisibles à votre santé.

### Capacité du réservoir

La capacité totale du réservoir de carburant peut varier en fonction de l'équipement du véhicule.

| Modèle   | Capacité totale (l) |
|--|---------------------|
| <b>CLS 250 CDI BlueEFFICIENCY</b>                            | 59,0 l              |
|  | ou                  |
|  | 80,0 l              |
| <b>Tous les autres modèles (à l'exception du CLS 63 AMG)</b> | 80,0 l              |
| <b>CLS 63 AMG</b>  | 66,0 l              |
|  | ou                  |
|  | 80,0 l              |

| Modèle  | dont une réserve de (l) |
|---|-------------------------|
| <b>Modèles avec une capacité totale de 59,0 l</b> | env. 8,0 l              |
| <b>Modèles avec une capacité totale de 80,0 l</b> | env. 9,0 l              |
| <b>CLS 63 AMG</b>                                 | env. 14,0 l             |

### Essence (EN 228, E DIN 51626-1)

#### Qualité du carburant

 Ne ravitaillez pas un véhicule équipé d'un moteur à essence avec du gazole. De petites quantités de gazole suffisent pour endommager le système d'injection.

 Utilisez uniquement du supercarburant sans plomb dont l'indice d'octane est de 95 RON/85 MON au minimum et qui satisfait aux exigences de la norme européenne EN 228 ou de la norme E DIN 51626-1 ou bien du carburant de qualité équivalente.

Un carburant de ce type peut contenir jusqu'à 10 % d'éthanol.

 N'utilisez pas les carburants suivants :

- E85 (essence avec 85 % d'éthanol)
- E100 (100 % d'éthanol)
- M15 (essence avec 15 % de méthanol)
- M85 (essence avec 85 % de méthanol)
- M100 (100 % de méthanol)
- Essence contenant des additifs métallifères
- Gazole

Ne mélangez pas ce type de carburants avec de l'essence et n'utilisez pas d'additifs. Sinon, vous risquez d'endommager le moteur. Cela ne s'applique pas aux additifs de nettoyage permettant d'éliminer et d'éviter les dépôts. Seuls les additifs de nettoyage recommandés par Mercedes-Benz peuvent être mélangés à l'essence (voir « Additifs »). Pour de plus amples informations, adressez-vous à un point de service Mercedes-Benz.

En règle générale, vous trouverez des informations relatives à la qualité du carburant sur la pompe à essence. Si l'inscription correspondante ne figure pas sur la pompe, renseignez-vous auprès du personnel de la station-service.

 Le carburant E10 contient jusqu'à 10 % de bioéthanol. Votre véhicule est compatible avec le carburant E10. Vous pouvez ravitailler votre véhicule avec du carburant E10.

 Si le carburant recommandé n'est pas disponible, vous pouvez utiliser à titre temporaire de l'essence ordinaire sans plomb avec un indice d'octane de 91 RON/82,5 MON. La puissance du moteur peut alors diminuer et la consommation de carburant augmenter. Évitez de rouler à pleins gaz.

Pour de plus amples informations sur le ravitaillement en carburant, voir [Plus de détails](#).

### Véhicules AMG

 Utilisez uniquement du carburant Super Plus sans plomb dont l'indice d'octane est de 98 RON/88 MON au minimum et qui satisfait aux exigences de la norme européenne EN 228 ou bien du carburant de qualité équivalente.  
Sinon, vous pourriez compromettre la puissance du moteur ou endommager celui-ci.

 Si le carburant recommandé n'est pas disponible, vous pouvez utiliser à titre temporaire du supercarburant sans plomb avec un indice d'octane de 95 RON/85 MON. La puissance du moteur peut alors diminuer et la consommation de carburant augmenter. Évitez impérativement de rouler à pleins gaz.

 Si le carburant recommandé n'est pas disponible, vous pouvez utiliser en cas de nécessité de l'essence ordinaire sans plomb avec un indice d'octane de 91 RON/82,5 MON.  
Cela entraînera cependant une nette augmentation de la consommation de carburant, accompagnée d'une forte diminution de la puissance du moteur. Évitez de rouler à pleins gaz.  
Si vous ne pouvez utiliser que de l'essence ordinaire avec un indice d'octane de 91 RON/82,5 MON ou inférieur sur une période prolongée, vous devez demander à un atelier qualifié d'adapter le véhicule au type de carburant utilisé.

 Le carburant E10 contient jusqu'à 10 % de bioéthanol. Votre véhicule est compatible avec le carburant E10. Vous pouvez ravitailler votre véhicule avec du carburant E10.

### CLS 350 BlueEFFICIENCY

 Utilisez uniquement du supercarburant sans plomb et sans soufre dont l'indice d'octane est de 95 RON/85 MON au minimum et qui satisfait aux exigences de la norme européenne EN 228 ou bien du carburant de qualité équivalente.  
Sinon, vous pourriez compromettre la puissance du moteur ou endommager le système de dépollution.

 Il peut arriver, dans certains pays, que l'essence disponible ne soit pas suffisamment désulfurée. Une odeur peut se dégager, en particulier lorsque vous effectuez de courts trajets. L'odeur disparaît dès que vous utilisez à nouveau une essence sans soufre (teneur en soufre corposwgl\_003c.png 10 ppm).

### Additifs

 Ne ravitaillez pas en carburant de mauvaise qualité et n'utilisez pas d'additifs qui n'ont pas été testés ni agréés pour les véhicules Mercedes-Benz. Sinon, cela pourrait entraîner des dommages ou des dysfonctionnements au niveau du système d'alimentation en carburant.

Les dépôts générés au cours de la combustion de l'essence sont l'un des principaux problèmes liés à l'utilisation d'un carburant de mauvaise qualité. Mercedes-Benz vous recommande d'utiliser des carburants additivés de qualité.

Si vous utilisez des carburants sans additifs pendant une période prolongée, des dépôts peuvent se former. Ils se retrouvent en particulier au niveau des soupapes d'admission et de la chambre de combustion.

Cela peut entraîner des problèmes de fonctionnement du moteur, par exemple

- une phase de mise en température prolongée du moteur
- un ralenti irrégulier
- des bruits du moteur
- des ratés d'allumage
- une diminution de la puissance

Des dépôts peuvent se former dans les régions dans lesquelles il n'est pas possible de se procurer de l'essence avec les additifs correspondants. Dans ce cas, Mercedes-Benz vous recommande d'utiliser les additifs agréés pour les véhicules Mercedes-Benz

(voir <http://bevo.mercedes-benz.com>).

Il peut arriver, dans certains pays, que le carburant disponible ne soit pas d'une qualité suffisante. Cela peut entraîner la formation de dépôts. Dans ce cas, et après avoir reçu l'accord d'un point de service Mercedes-Benz, mélangez à l'essence l'additif recommandé par Mercedes-Benz (référence A000989254510). Suivez impérativement les instructions et respectez les proportions de mélange qui figurent sur le récipient.

Pour obtenir une liste des produits agréés, adressez-vous à un point de service Mercedes-Benz. Respectez les instructions d'utilisation données dans la description du produit.

Ne mélangez aucun autre additif au carburant. Cela entraîne des coûts inutiles et pourrait endommager le moteur.

## Gazole (EN 590)

### Qualité du carburant

#### ATTENTION

Ne ravitaillez pas un véhicule équipé d'un moteur diesel avec de l'essence. Ne mélangez pas d'essence au gazole. Sinon, le système d'alimentation en carburant et le moteur seront endommagés. Le véhicule pourrait alors prendre feu.

 Utilisez uniquement du gazole satisfaisant aux exigences de la norme européenne EN 590 ou bien du gazole de qualité équivalente. Si vous utilisez un carburant qui ne satisfait pas aux exigences de la norme EN 590, le moteur ou le système d'échappement peuvent être endommagés ou subir une usure accrue.

 N'utilisez pas les carburants suivants :

- Gazole marin
- Fuel domestique
- Biogazole
- Huile végétale
- Essence
- Pétrole
- Kérosène

Ne mélangez pas ce type de carburants avec du gazole et n'utilisez pas d'additifs spéciaux. Sinon, vous risquez d'endommager le moteur. Cela ne s'applique pas aux produits anticoagulants. Pour de plus amples informations, voir « Produits anticoagulants ».

 **Véhicules équipés d'un filtre à particules diesel** : si vous devez faire le plein dans un pays qui ne fait pas partie de l'Union européenne, utilisez exclusivement un eurodiesel à faible teneur en soufre (moins de 50 ppm). Sinon, vous risquez d'endommager le système de dépollution.

 **Véhicules sans filtre à particules diesel** : si vous utilisez votre véhicule dans un pays où seul du gazole ayant une teneur en soufre élevée est disponible, la vidange d'huile de votre véhicule doit être effectuée plus fréquemment. Pour plus de renseignements sur l'intervalle de vidange de l'huile, adressez-vous à un atelier qualifié.

En règle générale, vous trouverez des informations relatives à la qualité du carburant sur la pompe à essence. Si l'inscription correspondante ne figure pas sur la pompe, renseignez-vous auprès du personnel de la station-service.

Pour de plus amples informations sur le ravitaillement en carburant, voir [Plus de détails](#).

### Basses températures extérieures

Des gazoles présentant une meilleure fluidité à froid sont mis sur le marché pendant les mois d'hiver. La norme européenne EN 590 définit différentes classes de résistance au froid en fonction des conditions climatiques. Pour éviter tout problème de fonctionnement, utilisez du gazole qui satisfait aux exigences de la norme EN 590 en fonction des conditions climatiques. En cas de température extérieure particulièrement basse, la fluidité du gazole peut ne pas être suffisante. Cela vaut également en cas d'utilisation de gazole des régions plus chaudes, non adapté aux conditions climatiques.

 Pour de plus amples informations sur les propriétés des carburants spécifiques à chaque pays, adressez-vous aux sociétés pétrolières (stations-service, par exemple).

### Produit anticoagulant

Pour améliorer la résistance au froid du gazole, des produits anticoagulants peuvent être mélangés au gazole. L'efficacité d'un

produit anticoagulant n'est pas garantie avec tous les carburants.

Utilisez uniquement des produits anticoagulants testés et agréés par Mercedes-Benz. Tenez compte des indications relatives à l'utilisation d'un produit anticoagulant.

Un dosage exact et un bon mélange du produit anticoagulant sont déterminants pour obtenir une meilleure résistance au froid. Un surdosage peut, dans certains cas, diminuer la résistance au froid et doit être évité. Suivez les indications de dosage du fabricant.

Mélangez l'additif au gazole avant que la fluidité du gazole ne soit insuffisante. Sinon, le seul moyen d'éliminer les défauts serait de chauffer l'ensemble du système d'alimentation en carburant, par exemple en plaçant le véhicule dans un garage chauffé.

Pour de plus amples informations sur les produits anticoagulants recommandés, adressez-vous à un atelier qualifié.

## Remarques sur la consommation de carburant



### Protection de l'environnement

Le CO<sub>2</sub> (dioxyde de carbone) est un gaz qui, au stade des connaissances actuelles, serait le principal responsable du réchauffement de la Terre (effet de serre). Les émissions de CO<sub>2</sub> du véhicule dépendent directement de la consommation de carburant et, par conséquent,

- du rendement du moteur
- de votre style de conduite
- d'autres facteurs indépendants de la technique, tels que les conditions environnementales et l'état des routes

En adoptant un style de conduite modéré et en faisant effectuer régulièrement la maintenance de votre véhicule, vous pouvez contribuer à la réduction des émissions de CO<sub>2</sub>.

La consommation est plus élevée que la normale

- lorsque la température extérieure est très basse
- en ville
- lors de trajets courts
- en montagne



Uniquement pour certains pays : vous trouverez les valeurs réelles de consommation et d'émission dans les documents COC (certificat CE de conformité). Ces documents vous sont remis à la livraison du véhicule.

Les valeurs de consommation indiquées ont été établies dans leur version en vigueur conformément

- à la directive UE 80/1268/CEE (véhicules respectant la norme antipollution EURO4 ou les normes antérieures)
- au règlement (CE) n° 715/2007 (véhicules à partir de la norme antipollution EURO5)

Dans la pratique, ces valeurs peuvent être différentes.

## Huile moteur

### Remarques générales

La qualité des huiles moteur est décisive pour le bon fonctionnement et la durée de vie du moteur. Sur la base d'essais intensifs, Mercedes-Benz homologue continuellement des huiles moteur qui tiennent compte des développements techniques actuels.

Dans les moteurs Mercedes-Benz, utilisez par conséquent uniquement des huiles moteur agréées par Mercedes-Benz.

Pour de plus amples informations sur les huiles moteur testées et agréées, adressez-vous à un point de service Mercedes-Benz. Mercedes-Benz vous recommande de confier la vidange d'huile à un atelier qualifié. L'homologation Mercedes-Benz est reconnaissable à l'inscription « Homologation MB » qui figure sur le bidon d'huile ainsi qu'à la spécification correspondante (homologation MB 229.51, par exemple).

Vous pouvez consulter une vue d'ensemble des huiles moteur agréées sur le site Internet <http://bevo.mercedes-benz.com> en indiquant la spécification, par exemple 229.5.

Le tableau vous indique les huiles moteur qui sont agréées pour votre véhicule.

| Moteurs à essence      | Homologation MB |
|------------------------|-----------------|
| CLS 350 BlueEFFICIENCY | 229.3, 229.5    |

| Moteurs à essence             | Homologation MB |
|-------------------------------|-----------------|
| CLS 500 BlueEFFICIENCY        | 229.5           |
| CLS 500 4MATIC BlueEFFICIENCY |                 |
| CLS 63 AMG                    |                 |

| Moteurs diesel avec filtre à particules diesel | Homologation MB        |
|--|------------------------|
| CLS 250 CDI BlueEFFICIENCY                     | 228.51, 229.31, 229.51 |
| CLS 350 CDI BlueEFFICIENCY                     |                        |
| CLS 350 CDI 4MATIC BlueEFFICIENCY              |                        |

Pour les véhicules AMG, seules les huiles moteur SAE 0W-40 ou SAE 5W-40 doivent être utilisées.

**i** Si les huiles moteur indiquées dans le tableau ne sont pas disponibles, vous pouvez faire l'appoint avec l'une des huiles moteur suivantes avant d'effectuer la prochaine vidange :

- Moteurs à essence : homologation MB 229.1, 229.3 ou ACEA A3
- Moteurs diesel : homologation MB 229.1, 229.3, 229.5 ou ACEA C3

Pour les véhicules AMG, seules les huiles moteur SAE 0W-40 ou SAE 5W-40 doivent être utilisées.  
Ce faisant, la quantité d'appoint unique ne doit pas dépasser 1,0 l.

## Capacités

Les valeurs suivantes sont valables pour une vidange d'huile avec remplacement du filtre.

| Modèle                            | Quantité de remplacement |
|-----------------------------------|--------------------------|
| CLS 250 CDI BlueEFFICIENCY        | 6,5 l                    |
| CLS 350 BlueEFFICIENCY            | 8,0 l                    |
| CLS 350 CDI BlueEFFICIENCY        |                          |
| CLS 350 CDI 4MATIC BlueEFFICIENCY |                          |
| CLS 500 BlueEFFICIENCY            | 8,5 l                    |
| CLS 500 4MATIC BlueEFFICIENCY     |                          |
| CLS 63 AMG                        |                          |

## Additifs

**!** N'utilisez pas d'additifs supplémentaires dans l'huile moteur. Cela risque d'endommager le moteur.

## Viscosité de l'huile moteur

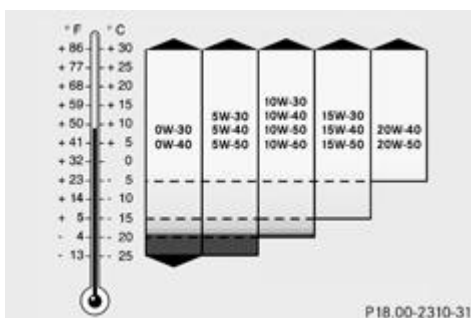

La viscosité désigne la fluidité d'un liquide. Dans le cas de l'huile moteur, une viscosité élevée indique une huile épaisse et une faible viscosité une huile légère.

Choisissez l'indice SAE (viscosité) de l'huile moteur en fonction de la température extérieure. Le tableau vous indique les indices SAE à utiliser. Lorsque la température extérieure est basse, les propriétés thermiques des huiles moteur peuvent se dégrader fortement en raison, par exemple, du vieillissement et des dépôts de suie et de carburant dus à l'utilisation du véhicule. Par conséquent, nous vous recommandons vivement d'effectuer régulièrement la vidange d'huile avec une huile moteur agréée ayant

un indice SAE approprié.

## Liquide de frein

### ATTENTION

Au fur et à mesure de son utilisation, le liquide de frein absorbe l'humidité de l'air. Cela abaisse son point d'ébullition.

Si le point d'ébullition du liquide de frein est trop bas, des bulles de vapeur peuvent se former dans le circuit de freinage lorsque les freins sont beaucoup sollicités (dans les descentes de cols, par exemple). Cela réduit l'efficacité du freinage.

Faites remplacer le liquide de frein régulièrement. Vous trouverez les intervalles de remplacement du liquide de frein dans le carnet de maintenance.

Utilisez uniquement un liquide de frein agréé par Mercedes-Benz et conforme à l'homologation MB 331.0.

Pour tout renseignement sur les liquides de frein agréés, adressez-vous à un atelier qualifié ou consultez le site Internet <http://bevo.mercedes-benz.com>.

 Faites remplacer régulièrement le liquide de frein par un atelier qualifié.

## Liquide de refroidissement

### Consignes de sécurité importantes

### ATTENTION

Le produit antigel est facilement inflammable. Evitez par conséquent de fumer ou d'approcher un feu ou une flamme nue au cours de la manipulation du produit antigel.

Si le produit antigel entre en contact avec des pièces brûlantes du moteur, il risque de s'enflammer et vous pourriez vous brûler. Par conséquent, évitez de répandre du produit antigel sur les pièces brûlantes du moteur.

 Remplissez toujours le circuit de refroidissement avec un liquide de refroidissement préparé à l'avance et dont les proportions assurent la protection antigel souhaitée. Sinon, vous risquez d'endommager le moteur.

Pour de plus amples informations sur le liquide de refroidissement, reportez-vous aux prescriptions Mercedes-Benz relatives aux ingrédients et lubrifiants (MB 310.1), que vous pouvez par exemple trouver sur le site Internet <http://bevo.mercedes-benz.com>. Vous pouvez également vous adresser à un atelier qualifié.

 Utilisez toujours un liquide de refroidissement approprié, même dans les pays où la température est élevée. Sinon, le circuit de refroidissement du moteur ne sera pas protégé suffisamment contre la corrosion et la surchauffe.

 Le liquide de refroidissement doit être remplacé au plus tard au bout de 15 ans ou de 250 000 kilomètres.

Le liquide de refroidissement est un mélange d'eau et de produit anticorrosion et antigel. Il sert à

- la protection contre la corrosion
- la protection antigel
- l'élévation du point d'ébullition

Si la proportion correcte de produit antigel et anticorrosion est respectée, le point d'ébullition du liquide de refroidissement se situe à 130 °C environ pendant la marche.

La proportion de produit anticorrosion et antigel dans le circuit de refroidissement du moteur devrait être de

- 50 % au minimum. Le système de refroidissement du moteur est ainsi protégé du gel jusqu'à - 37 °C environ.
- 55 % au maximum (protection antigel jusqu'à - 45 °C). Sinon, la dissipation de la chaleur est compromise.

Si votre véhicule perd du liquide de refroidissement, faites l'appoint avec un mélange en proportions égales d'eau et de produit anticorrosion et antigel. Mercedes-Benz vous recommande d'utiliser un concentré pour produit anticorrosion et antigel selon la fiche 310.1 des prescriptions Mercedes-Benz relatives aux ingrédients et lubrifiants.

Le liquide de refroidissement est contrôlé à chaque échéance de maintenance par un atelier qualifié.

A la livraison, le circuit de refroidissement est rempli d'un liquide de refroidissement qui garantit la protection contre le gel

 et la corrosion.

## Lave-glace et lave-phares

### Consignes de sécurité importantes

#### ATTENTION

Le liquide de lave-glace/produit antigel est facilement inflammable. Par conséquent, ne répandez pas de liquide de lave-glace/produit antigel sur les pièces chaudes du moteur, car il risque de s'enflammer et de brûler. Vous ou d'autres personnes pourriez être gravement brûlés.

 Utilisez uniquement un liquide de lave-glace compatible avec les diffuseurs en plastique (SummerFit MB ou WinterFit MB, par exemple). Vous risquez d'endommager les diffuseurs en plastique des projecteurs si vous utilisez un produit inapproprié.

 N'utilisez pas d'eau distillée ou désionisée dans le réservoir de liquide de lave-glace. Sinon, le capteur du niveau de remplissage risque d'être endommagé.

 Seuls les liquides de lave-glace SummerFit MB et WinterFit MB sont miscibles entre eux. Sinon, les gicleurs risquent de se boucher.

Températures supérieures au point de congélation :

► Remplissez le réservoir du lave-glace d'un mélange d'eau et de liquide de lave-glace (SummerFit MB, par exemple).

Mélangez 1 volume de SummerFit MB avec 100 volumes d'eau.

Températures inférieures au point de congélation :

► Remplissez le réservoir du lave-glace d'un mélange d'eau et de liquide de lave-glace (WinterFit MB, par exemple).

Adaptez les proportions du mélange à la température extérieure.

- Températures jusqu'à  $-10\text{ °C}$  : mélangez 1 volume de WinterFit MB avec 2 volumes d'eau.
- Températures jusqu'à  $-20\text{ °C}$  : mélangez 1 volume de WinterFit MB avec 1 volume d'eau.
- Températures jusqu'à  $-29\text{ °C}$  : mélangez 2 volumes de WinterFit MB avec 1 volume d'eau.

 Mélangez du liquide de lave-glace (SummerFit MB ou WinterFit MB, par exemple) à l'eau toute l'année.

### Notes de bas de page

Date de l'impression:

22.07.2012

Notice d'utilisation interactive [Approfondissement | Caractéristiques techniques | Ingrédients et lubrifiants, capacités]

Edition: ÄJ 2012-1a

Remarque : la notice d'utilisation en ligne correspond toujours à la dernière version disponible. D'éventuels écarts par rapport à votre véhicule ne sont cependant pas à exclure dans la mesure où Mercedes-Benz adapte en permanence ses véhicules à une technologie en constante évolution et en modifie régulièrement la forme et l'équipement. Notez que cette version en ligne ne remplace en aucun cas la notice d'utilisation imprimée qui vous a été remise avec le véhicule.

Date de l'impression:

22.07.2012

Notice d'utilisation interactive [Approfondissement | Caractéristiques techniques | Caractéristiques du véhicule]

Edition: ÄJ 2012-1a

Remarque : la notice d'utilisation en ligne correspond toujours à la dernière version disponible. D'éventuels écarts par rapport à votre véhicule ne sont cependant pas à exclure dans la mesure où Mercedes-Benz adapte en permanence ses véhicules à une technologie en constante évolution et en modifie régulièrement la forme et l'équipement. Notez que cette version en ligne ne remplace en aucun cas la notice d'utilisation imprimée qui vous a été remise avec le véhicule.

## Caractéristiques du véhicule

### Contenu

[Remarques générales](#)

[Cotes et poids](#)

### Remarques générales

Concernant les caractéristiques indiquées pour les différents véhicules, tenez compte des remarques suivantes :

- Les hauteurs indiquées peuvent varier en fonction
  - de l'équipement pneumatique
  - du chargement
  - de l'état de la suspension
  - des équipements optionnels
- Les équipements optionnels augmentent le poids à vide et réduisent la charge utile. Le poids à vide indiqué selon la directive CE prend en compte
  - le conducteur (68 kg)
  - les bagages (7 kg)
  - tous les fluides (réservoir de carburant rempli à 90 %)
- Vous trouverez les spécifications de poids de votre véhicule sur la plaque constructeur [Plus de détails](#).
- Uniquement pour certains pays : vous trouverez les caractéristiques spécifiques au véhicule dans les documents COC (certificat de conformité). Ces documents vous sont remis à la livraison du véhicule.

### Cotes et poids

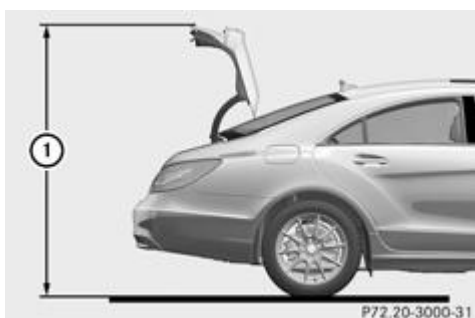

|                         |                                 |
|-------------------------|---------------------------------|
| <b>Modèle</b>           | <b>① Hauteur de basculement</b> |
| <b>Tous les modèles</b> | 1 772 mm - 1 788 mm             |

|  |          |
|--|----------|
| <b>Tous les modèles</b>                              |          |
| <b>Longueur (ECE)</b>                                | 4 940 mm |
| <b>Largeur avec rétroviseurs extérieurs déployés</b> | 2 075 mm |
| <b>Largeur sans rétroviseurs extérieurs</b>          | 1 881 mm |
| <b>Empattement</b>                                   | 2 874 mm |
| <b>Charge maximale sur le toit</b>                   | 100 kg   |
| <b>Charge maximale dans le coffre</b>                | 100 kg   |

|                               |          |
|-------------------------------|----------|
| <b>CLS 350 BlueEFFICIENCY</b> |          |
| <b>Hauteur</b>                | 1 416 mm |
| <b>Poids à vide</b>           | 1 735 kg |

|                               |          |
|-------------------------------|----------|
| <b>CLS 500 BlueEFFICIENCY</b> |          |
| <b>Hauteur</b>                | 1 404 mm |
| <b>Poids à vide</b>           | 1 890 kg |

|                                      |          |
|--------------------------------------|----------|
| <b>CLS 500 4MATIC BlueEFFICIENCY</b> |          |
| <b>Hauteur</b>                       | 1 404 mm |
| <b>Poids à vide</b>                  | 1 940 kg |

|                                   |          |
|-----------------------------------|----------|
| <b>CLS 250 CDI BlueEFFICIENCY</b> |          |
| <b>Hauteur</b>                    | 1 416 mm |
| <b>Poids à vide</b>               | 1 785 kg |

|                                   |          |
|-----------------------------------|----------|
| <b>CLS 350 CDI BlueEFFICIENCY</b> |          |
| <b>Hauteur</b>                    | 1 416 mm |
| <b>Poids à vide</b>               | 1 815 kg |

|  |          |
|--|----------|
| <b>CLS 350 CDI 4MATIC BlueEFFICIENCY</b> |          |
| <b>Hauteur</b>                           | 1 416 mm |
| <b>Poids à vide</b>                      | 1 875 kg |

|  |          |
|--|----------|
| <b>CLS 63 AMG</b>                                    |          |
| <b>Longueur (ECE)</b>                                | 4 987 mm |
| <b>Largeur avec rétroviseurs extérieurs déployés</b> | 2 075 mm |
| <b>Largeur sans rétroviseurs extérieurs</b>          | 1 881 mm |
| <b>Hauteur</b>                                       | 1 411 mm |
| <b>Empattement</b>                                   | 2 874 mm |
| <b>Poids à vide</b>                                  | 1 870 kg |
| <b>Charge maximale sur le toit</b>                   | 100 kg   |
| <b>Charge maximale dans le coffre</b>                | 100 kg   |

## Notes de bas de page

Date de l'impression:

22.07.2012

Notice d'utilisation interactive [Approfondissement | Caractéristiques techniques | Caractéristiques du véhicule]

Edition: ÄJ 2012-1a

Remarque : la notice d'utilisation en ligne correspond toujours à la dernière version disponible. D'éventuels écarts par rapport à votre véhicule ne sont cependant pas à exclure dans la mesure où Mercedes-Benz adapte en permanence ses véhicules à une technologie en constante évolution et en modifie régulièrement la forme et l'équipement. Notez que cette version en ligne ne remplace en aucun cas la notice d'utilisation imprimée qui vous a été remise avec le véhicule.

Date de l'impression:

22.07.2012

Notice d'utilisation interactive [Approfondissement | Caractéristiques techniques | Système de capteurs radar 24 GHz (liste des pays)]

Edition: ÄJ 2012-1a

Remarque : la notice d'utilisation en ligne correspond toujours à la dernière version disponible. D'éventuels écarts par rapport à votre véhicule ne sont cependant pas à exclure dans la mesure où Mercedes-Benz adapte en permanence ses véhicules à une technologie en constante évolution et en modifie régulièrement la forme et l'équipement. Notez que cette version en ligne ne remplace en aucun cas la notice d'utilisation imprimée qui vous a été remise avec le véhicule.

## Système de capteurs radar 24 GHz (liste des pays)

Le système de capteurs radar 24 GHz est soumis à une homologation dans les différents pays. De ce fait, lorsque vous vous trouvez dans un pays où le système de capteurs radar n'est pas homologué, assurez-vous que le système de capteurs radar est bien désactivé dans l'ordinateur de bord [Plus de détails](#).

Pour vous procurer une liste actuelle des pays, adressez-vous à un point de service Mercedes-Benz ou consultez le site Internet <http://www.mercedes-benz.de/betriebsanleitung>.

**Véhicules équipés d'un système de navigation** : le système de capteurs radar se désactive automatiquement à proximité d'installations de radioastronomie. Un message apparaît sur le visuel pour vous indiquer que le système de capteurs radar est désactivé [Plus de détails](#).

Les systèmes activés à ce moment-là sont désactivés automatiquement :

- DISTRONIC PLUS [Plus de détails](#)
- Avertisseur d'angle mort [Plus de détails](#)
- Avertisseur actif d'angle mort [Plus de détails](#)
- BAS PLUS [Plus de détails](#)
- Frein PRE-SAFE® [Plus de détails](#)

Si le système de capteurs radar ne se désactive pas automatiquement, vous devez le désactiver par l'intermédiaire de l'ordinateur de bord [Plus de détails](#).

**Véhicules sans système de navigation et véhicules pour l'Australie** : vous devez désactiver le système de capteurs radar par l'intermédiaire de l'ordinateur de bord lorsque vous vous trouvez à proximité d'installations de radioastronomie [Plus de détails](#).

---

### Notes de bas de page

Date de l'impression:

22.07.2012

Notice d'utilisation interactive [Approfondissement | Caractéristiques techniques | Système de capteurs radar 24 GHz (liste des pays)]

Edition: ÄJ 2012-1a

Remarque : la notice d'utilisation en ligne correspond toujours à la dernière version disponible. D'éventuels écarts par rapport à votre véhicule ne sont cependant pas à exclure dans la mesure où Mercedes-Benz adapte en permanence ses véhicules à une technologie en constante évolution et en modifie régulièrement la forme et l'équipement. Notez que cette version en ligne ne remplace en aucun cas la notice d'utilisation imprimée qui vous a été remise avec le véhicule.