

OPEL ADAM

Manuel d'utilisation



Sommaire

Introduction	2
En bref	6
Clés, portes et vitres	22
Sièges, systèmes de sécurité	36
Rangement	57
Instruments et commandes	78
Éclairage	114
Climatisation	123
Conduite et utilisation	134
Soins du véhicule	174
Service et maintenance	227
Caractéristiques techniques	230
Informations au client	242
Index alphabétique	246

Introduction

Carburants

Désignation

Huile moteur

Qualité

Viscosité

Pression de gonflage des pneus

Monte

avant

arrière

Pneus été

Pneus d'hiver

Poids

Poids total autorisé

- Poids à vide du modèle de base

= Chargement

Caractéristiques spécifiques du véhicule

Veillez inscrire les données de votre véhicule à la page précédente afin de les garder facilement accessibles. Ces informations figurent aux chapitres « Entretien et maintenance » et « Caractéristiques techniques » ainsi que sur la plaquette signalétique.

Introduction

Votre véhicule associe technologie avancée, sécurité, écologie et économie.

Le présent Manuel d'utilisation contient toutes les informations qui vous seront nécessaires pour conduire votre véhicule efficacement et en toute sécurité.

Informez les occupants du véhicule des risques éventuels d'accident et de blessure dus à une mauvaise utilisation.

Vous devez toujours vous plier aux lois et réglementations en vigueur dans le pays dans lequel vous

trouvez. Ces lois peuvent différer des informations contenues dans ce Manuel d'utilisation.

Quand il est indiqué de prendre contact avec un atelier, nous vous recommandons de chercher un Réparateur Agréé Opel.

Pour les véhicules au gaz, nous vous recommandons de contacter un Réparateur Opel habilité pour l'entretien des véhicules au gaz.

Les Réparateurs Agréés Opel offrent un service de première qualité à des prix raisonnables. Le personnel expérimenté formé par Opel travaille selon les prescriptions spécifiques d'Opel.

La documentation destinée au client doit toujours être conservée à portée de main, dans le véhicule.

Utilisation de ce manuel

■ Le présent manuel décrit toutes les options et fonctions disponibles pour ce modèle. **Certaines descriptions, notamment celles des fonctions de menu et d'affichage, peuvent ne pas s'appliquer à votre**

véhicule en raison des variantes de modèle, de spécifications propres à votre pays, à des accessoires ou des équipements spéciaux.

- Vous trouverez un premier aperçu dans le chapitre « En bref ».
- Le sommaire situé au début de ce manuel et à chaque chapitre indique où se trouvent les informations.
- L'index vous permet de rechercher des informations spécifiques.
- Le présent Manuel d'utilisation montre des véhicules avec direction à gauche. L'utilisation de véhicules avec direction à droite est similaire.
- Le Manuel d'utilisation reprend les désignations de moteur utilisées en usine. Les désignations de vente correspondantes se trouvent dans le chapitre « Caractéristiques techniques ».
- Les indications de direction, telles que à gauche, à droite ou vers l'avant et vers l'arrière, sont toujours données par rapport au sens de la marche.

- Il se peut que les informations des écrans de votre véhicule ne s'affichent pas dans votre langue.
- Les messages affichés et l'étiquetage intérieur sont écrits en caractères **gras**.

Danger, attention et avertissement

Danger

Les paragraphes accompagnés de la mention  **Danger** fournissent des informations concernant un risque de blessure mortelle. Ignorer ces informations peut entraîner un danger de mort.



Attention

Les paragraphes accompagnés de la mention  **Attention** fournissent des informations concernant un risque d'accident ou de blessure. Ignorer ces informations peut entraîner des blessures.

Avertissement

Les paragraphes accompagnés de la mention **Avertissement** fournissent des informations concernant un risque de dégradation du véhicule. Ignorer cette information peut entraîner une dégradation du véhicule.

Symboles

Les références à une page sont marquées d'un symbole .  signifie « voir page ».

Bonne route !

Adam Opel AG

En bref

Informations pour un premier déplacement

Déverrouillage du véhicule



Appuyer sur le bouton  pour déverrouiller les portes et le coffre. Ouvrir les portes en tirant les poignées.



Pour ouvrir le hayon, appuyer sur l'emblème de la marque sur la moitié inférieure.

Télécommande radio ↻ 23, verrouillage central ↻ 24, coffre ↻ 27.

Réglage des sièges

Position du siège



Tirer la poignée, déplacer le siège et relâcher la poignée. Essayer de déplacer le siège vers l'arrière et l'avant pour s'assurer que le siège est verrouillé en place.

Position des sièges ⇨ 37, réglage des sièges ⇨ 38.

⚠ Danger

Ne pas s'asseoir à moins de 25 cm du volant afin de permettre un déploiement sûr de l'airbag.

Dossiers de siège



Tourner le volant pour régler l'inclinaison. Ne pas s'appuyer sur le dossier pendant le réglage.

Position de siège ⇨ 37, Réglage de siège ⇨ 38, Rabattement du siège ⇨ 39.

Hauteur de siège

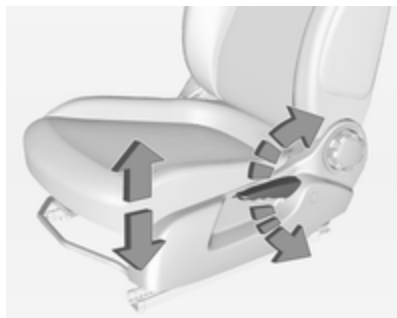

Mouvement de pompage du levier
 vers le haut = relever le siège
 vers le bas = abaisser le siège

Position des sièges ⇨ 37, réglage
 des sièges ⇨ 38.

Réglage des appuis-tête

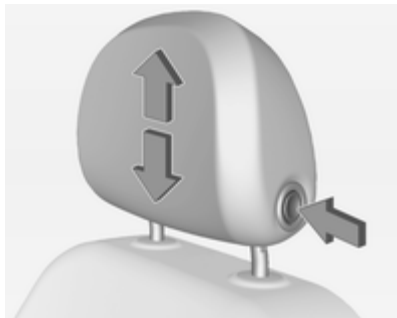

Appuyer sur le bouton de déverrouil-
 lage, régler la hauteur, verrouiller.
 Appuis-tête ⇨ 36.

Ceinture de sécurité



Tirer la ceinture de sécurité et l'encli-
 queter dans la serrure de ceinture. La
 ceinture de sécurité ne doit pas être
 vrillée et doit être placée près du
 corps. Le dossier ne doit pas être in-
 cliné trop en arrière (environ 25°
 maximum).

Pour détacher la ceinture, appuyer
 sur le bouton rouge de la serrure.

Position des sièges ⇨ 37, ceintures
 de sécurité ⇨ 41, systèmes d'air-
 bags ⇨ 44.

Réglage des rétroviseurs

Rétroviseur intérieur

Position nuit manuelle



Pour réduire l'éblouissement, ajuster le levier sous le boîtier du rétroviseur.

Rétroviseur intérieur ↗ 31.

Position automatique

Selon la version, un rétroviseur intérieur avec position nuit automatique est disponible.



L'éblouissement dû aux véhicules suivants est automatiquement réduit lors des déplacements de nuit.

Rétroviseur intérieur à position nuit automatique ↗ 31.

Rétroviseurs extérieurs

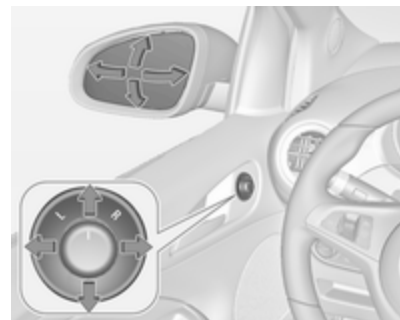

Sélectionner le rétroviseur extérieur correspondant et le régler.

Rétroviseurs extérieurs convexes
↗ 30, réglage électrique ↗ 30,
rétroviseurs extérieurs escamotables
↗ 30.

Rétroviseurs extérieurs chauffants
↗ 30.

Réglage du volant



Débloquer le levier, régler le volant puis bloquer le levier et vérifier qu'il est bien verrouillé.

Ne régler le volant que lorsque le véhicule est arrêté et la direction débloquée.

Système d'airbags ⇨ 44, positions d'allumage ⇨ 135.

Vue d'ensemble du tableau de bord

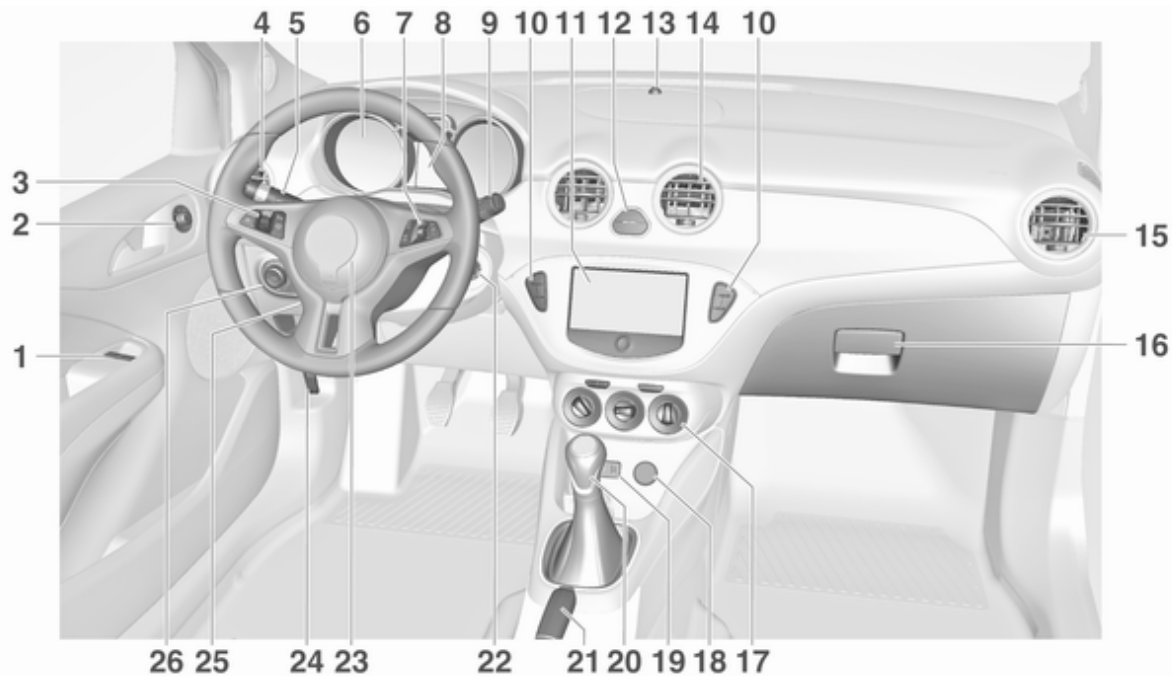

- | | | |
|---|--|---|
| <p>1 Lève-vitres électroniques 31</p> <p>2 Rétroviseurs extérieurs 30</p> <p>3 Régulateur de vitesse 152</p> <p> Limiteur de vitesse 154</p> <p>4 Bouches d'aération latérales 131</p> <p>5 Clignotants de changement de direction et de file, appel de phares, feux de croisement et feux de route 117</p> <p> Éclairage pour quitter le véhicule 121</p> <p> Feux de stationnement 118</p> <p> Boutons pour le centre d'informations du conducteur 97</p> <p>6 Instruments 86</p> <p>7 Commandes Infotainment 78</p> <p>8 Centre d'informations du conducteur 97</p> | <p>9 Essuie-glace avant, lave-glace avant, essuie-glace de lunette arrière, lave-glace de lunette arrière 80</p> <p>10 Verrouillage central 24</p> <p> Mode Ville 151</p> <p> Bouton de sélection de carburant 87</p> <p> Bouton Eco de système d'arrêt-démarrage 137</p> <p> Système antipatinage 148</p> <p> Electronic Stability Control . 149</p> <p> Aide au stationnement 155</p> <p> Chauffage de siège 41</p> <p> Volant chauffé 79</p> <p>11 Affichage d'informations couleurs 103</p> <p> Affichage d'informations graphique 104</p> | <p>12 Feux de détresse 117</p> <p> Témoin de désactivation d'airbag 93</p> <p> Témoin de ceinture de sécurité de passager avant .. 92</p> <p>13 LED de statut d'alarme antivol 28</p> <p>14 Bouches d'aération centrales 131</p> <p>15 Bouches d'aération latérales, côté passager 131</p> <p>16 Boîte à gants 57</p> <p>17 Climatisation automatique . . 123</p> <p>18 Prise de courant 85</p> <p>19 Entrée AUX, entrée USB 11</p> <p>20 Levier sélecteur, boîte de vitesses 141</p> <p>21 Frein de stationnement 147</p> <p>22 Serrure de contact avec blocage de la direction 135</p> <p>23 Avertisseur sonore 79</p> <p> Airbag conducteur 47</p> <p>24 Poignée de déverrouillage du capot moteur 176</p> |
|---|--|---|

25	Réglage du volant	78
26	Commutateur d'éclairage ...	114
	Réglage de la portée des phares	116
	Feu antibrouillard arrière	117
	Boîte à fusibles	195
	Luminosité de l'éclairage du tableau de bord	118
	Luminosité de la lumière ambiante	118

Éclairage extérieur

Commutateur d'éclairage



Tourner le commutateur d'éclairage :

- O** = Éclairage éteint
- P** = Feux de position
- D** = Phares

Commutateur d'éclairage avec commande automatique des feux



- AUTO** = Commande automatique des feux : l'éclairage extérieur s'allume et s'éteint automatiquement
- O** = Activation ou désactivation de la commande automatique des feux
- P** = Feux de position
- D** = Phares

Allumage automatique des feux de croisement \curvearrowright 115.

Feu antibrouillard arrière

Appuyer sur  au niveau du commutateur d'éclairage.

Appel de phares, feux de route et feux de croisement

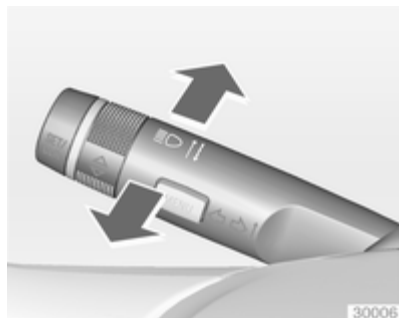

Appel de phares = Tirer la manette

Feux de route = Pousser la manette

Feux de croisement = Pousser ou tirer la manette

Feux de route ⇨ 116, appels de phares ⇨ 116.

Clignotants de changement de direction et de file





Manette vers le haut = Clignotant droit

Manette vers le bas = Clignotant gauche

Clignotants de changement de direction et de file ⇨ 117, feux de stationnement ⇨ 118.

Feux de détresse



Actionnement avec le bouton .
Feux de détresse  117.

Avertisseur sonore

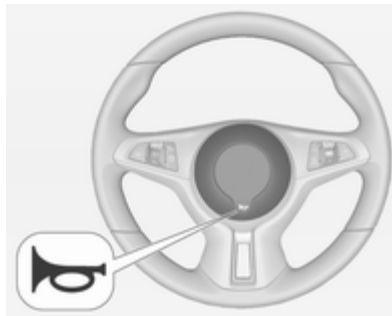

Appuyer sur .

Essuie-glaces et lave-glaces

Essuie-glace avant

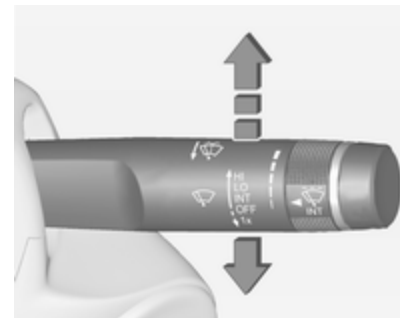

HI = rapide

LO = lent

INT = balayage intermittent

ou

balayage automatique avec
capteur de pluie

OFF = arrêt

Pour un seul balayage lorsque l'essuie-glace avant est désactivé, abaisser la manette en position **1x**.

Essuie-glace avant ↗ 80, remplacement des balais ↗ 181.

Lave-glace avant

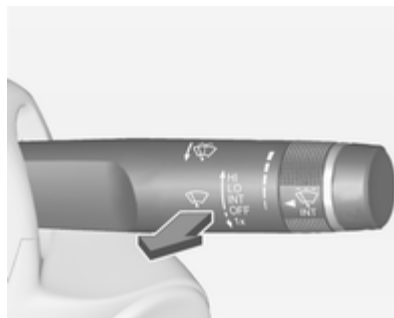

Tirer la manette.

Lave-glace avant ↗ 80, liquide de lave-glace ↗ 178.

Essuie-glace de lunette arrière

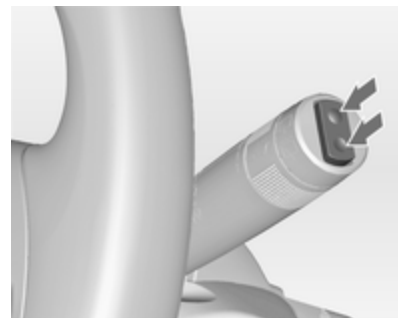

Pousser le commutateur à bascule pour actionner l'essuie-glace de lunette arrière :

partie supérieure de commutateur	= fonctionnement permanent
partie inférieure de commutateur	= fonctionnement intermittent
position centrale	= off

Lave-glace de lunette arrière

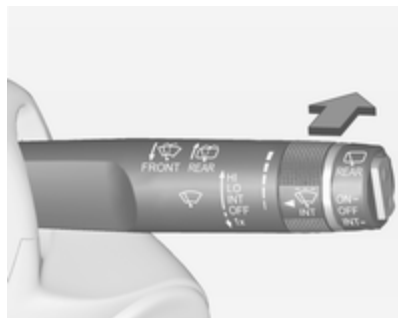

Pousser la manette.

Le produit de lave-glace est pulvérisé sur la lunette arrière et l'essuie-glace exécute quelques balayages.

Essuie-glace / lave-glace de lunette arrière ↪ 82.

Climatisation

Lunette arrière chauffante



Le chauffage est activé en appuyant sur le bouton .

Lunette arrière chauffante ↪ 33.



Rétroviseurs extérieurs chauffants

Une pression sur le bouton  active également les rétroviseurs extérieurs chauffants.

Rétroviseur extérieur chauffant ↪ 30.

Désembuage et dégivrage des vitres



- Régler la commande de répartition de l'air sur .
- Appuyer sur le bouton .
- Commutateur de température sur le niveau le plus chaud.
- Régler la vitesse de soufflerie au maximum.
- Activer la lunette arrière chauffante .
- Ouvrir les bouches d'aération latérales selon les besoins et les diriger vers les vitres latérales.

Climatisation automatique ⇨ 123.

Boîte de vitesses

Boîte manuelle



Marche arrière : le véhicule étant à l'arrêt, enfoncer la pédale d'embrayage puis enfoncer le bouton de déverrouillage du levier sélecteur et engager le rapport.

Si le rapport ne s'engage pas, amener le levier au point mort, relâcher la pédale d'embrayage puis débrayer à nouveau ; réessayer de passer la marche arrière.

Boîte manuelle ⇨ 141.

Boîte manuelle automatisée

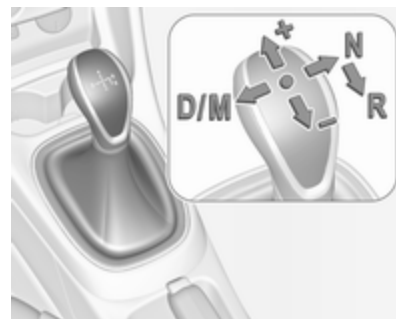

- N** = Position neutre (point mort)
- D/** = permuter entre le mode automatique (**D**) et le mode manuel
- M** = passage de rapports de vitesse. **D** ou **M** est indiqué sur l'affichage de la transmission
- +** = Passage à un rapport de vitesse supérieur en mode manuelle
- = Passage à un rapport de vitesse inférieur (rétrograder) en mode manuelle
- R** = Marche arrière. N'engager qu'avec le véhicule à l'arrêt

Boîte manuelle automatisée ↪ 142.

Prendre la route

Contrôles avant de prendre la route

- pression de gonflage et état des pneus ↪ 199, ↪ 241
- niveau d'huile moteur et niveau des liquides ↪ 176
- tous les rétroviseurs, les vitres, les éclairages extérieurs et les plaques d'immatriculation doivent être en bon état de marche, propres et débarrassés de toute neige ou glace
- position correcte des rétroviseurs, des sièges et des ceintures de sécurité ↪ 30, ↪ 37, ↪ 42
- vérifier le fonctionnement du système de freinage à faible vitesse, notamment lorsque les freins sont humides

Démarrage du moteur

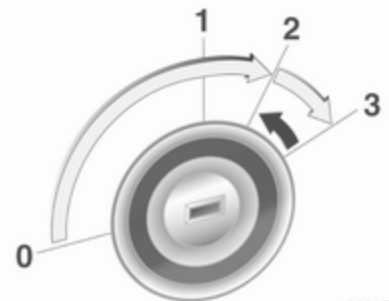

- Tourner la clé en position 1.
- Bouger légèrement le volant pour débloquer le verrou du volant.
- Boîte manuelle : actionner la pédale d'embrayage et de frein.
Boîte manuelle automatisée : enfoncer la pédale de frein.
- Ne pas accélérer.
- Tourner la clé en position 3 et la relâcher.

Démarrage du moteur ↪ 136.

Système Stop/Start

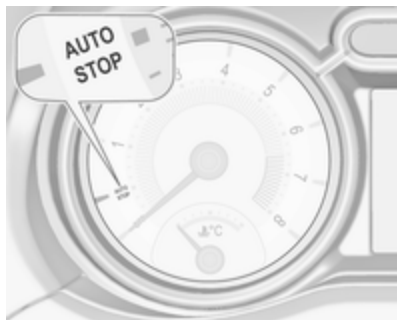

Lorsque le véhicule roule à faible vitesse ou à l'arrêt et que certaines conditions sont réunies, activer l'Autostop comme suit :

Véhicules avec boîte manuelle

- Enfoncer la pédale d'embrayage.
- Passer le levier sélecteur au point mort.
- Relâcher la pédale d'embrayage.

La fonction Autostop est indiquée par l'aiguille à la position **AUTOSTOP** dans le compte-tours.

Pour redémarrer le moteur, enfoncer de nouveau la pédale d'embrayage.

Véhicules avec boîte manuelle automatisée

Si le véhicule est à l'arrêt avec la pédale de frein enfoncée, la fonction Autostop est activée automatiquement, indiquée par l'aiguille à la position **AUTOSTOP** dans le compte-tours.

Relâcher la pédale de frein ou déplacer le levier sélecteur hors de la position **D** pour redémarrer le moteur.

Système Stop/Start ⇨ 137.

Stationnement

⚠ Attention

- Ne pas stationner le véhicule sur une surface aisément inflammable. La température élevée du système d'échappement pourrait enflammer la surface.
- Toujours serrer le frein de stationnement. Actionner le frein de stationnement sans appuyer sur le bouton de déverrouillage. Dans une pente ou dans une côte, le serrer aussi fort que possible. Enfoncer la pédale de frein en même temps pour réduire l'effort d'actionnement.
- Arrêter le moteur.
- Lorsque le véhicule est sur une route plane ou en côte, engager la première avant de retirer la clé de contact. Dans une côte, diriger les roues avant à l'opposé de la bordure du trottoir. Si le véhicule est en descente, engager la marche arrière avant

de retirer la clé de contact.
Diriger les roues avant vers la bordure du trottoir.

- Fermer les vitres et le toit ouvrant.
- Retirer la clé de contact. Tourner le volant jusqu'à ce que le blocage de la direction s'enclenche (antivol).

Pour les véhicules dotés d'une boîte de vitesses automatisée, la clé de contact peut uniquement être retirée du contact d'allumage lorsque le frein de stationnement est serré.

- Verrouiller le véhicule avec le bouton  de la télécommande radio.
Activer l'alarme antivol ⇨ 28.
- Le ventilateur de refroidissement du moteur peut se mettre en marche même si le moteur est arrêté ⇨ 175.

Avertissement

À la suite de régimes élevés ou d'une charge élevée du moteur, il convient, pour ménager le turbo-compresseur, de faire fonctionner brièvement le moteur à faible charge avant de l'arrêter ou de le faire tourner au ralenti pendant environ 30 secondes.

Clés, serrures ⇨ 22, arrêt du véhicule pour une période prolongée ⇨ 174.

Clés, portes et vitres

Clés, serrures	22
Portes	27
Sécurité du véhicule	28
Rétroviseurs extérieurs	30
Rétroviseur intérieur	31
Vitres	31
Toit	34

Clés, serrures

Clés

Clés de recharge

Le numéro de clé est mentionné dans le Car Pass ou sur une étiquette détachable.

Le numéro de clé doit être communiqué lors de la commande des clés de recharge car il s'agit d'un composant du système de blocage du démarrage.

Serrures ⇨ 222.

Le code chiffré de l'adaptateur pour les boulons de blocage est précisé sur une carte. Il doit être mentionné lors de toute commande d'un adaptateur de recharge.

Changement de roue ⇨ 210.

Clé avec panneton rabattable



Appuyer sur le bouton pour l'ouvrir. Pour replier la clé, appuyer d'abord sur le bouton.

Car Pass

Le Car Pass contient toutes les données relatives à la sécurité du véhicule et doit être conservé en lieu sûr.

Lors d'un passage à l'atelier, les données de ce véhicule sont nécessaires pour effectuer certains travaux.

Télécommande radio



Utilisée pour commander :

- verrouillage central
- dispositif antivol
- alarme antivol
- lève-vitres électriques

La télécommande radio a une portée de 20 mètres environ. Elle peut être réduite en raison de facteurs externes. Les feux de détresse confirmeront l'activation.

Manipuler la télécommande avec précaution, la protéger de l'humidité et des températures élevées, éviter tout actionnement inutile.

Défaillance

Si un actionnement du verrouillage central n'est pas possible à l'aide de la télécommande radio, cela peut être dû aux causes suivantes :

- La portée est dépassée.
- La tension de pile est trop basse.
- Utilisation fréquente et répétée de la télécommande radio alors que le véhicule est hors de portée, ce qui nécessitera une reprogrammation.
- Surcharge du verrouillage central suite à des manœuvres trop fréquentes, ce qui interrompt l'alimentation électrique pendant quelques instants.
- Recouvrement des ondes radio par des installations radioélectriques externes plus puissantes.

Déverrouillage ⇨ 24.

Réglages de base

Certains réglages peuvent être modifiés dans l'affichage d'informations.

Personnalisation du véhicule ⇨ 109.

Remplacement de pile de la télécommande radio

Remplacer la pile dès que la portée commence à se réduire.



Les piles ne doivent pas être jetées avec les ordures ménagères. Elles doivent être recyclées via les centres de collecte appropriés.

Clé avec panneton rabattable

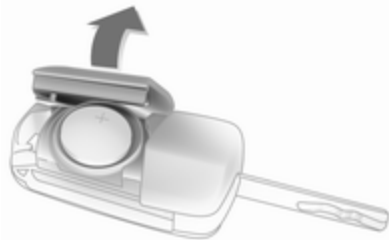

Sortir la clé et ouvrir l'unité. Remplacer la pile (type CR 2032) en faisant attention à la position de montage. Fermer l'unité et la programmer.

Clé avec panneton fixe

Faire remplacer la pile par un atelier.

Programmation de la télécommande radio

Après avoir remplacé la pile, déverrouiller la porte en insérant la clé dans la serrure de la porte du conducteur. La télécommande radio sera synchronisée lorsque le contact est mis.

Réglages mémorisés

Chaque fois que la clé est enlevée du contact d'allumage, les réglages suivants sont automatiquement mémorisés de manière spécifique pour la clé utilisée :

- éclairage
- Préréglages de l'Infotainment system
- verrouillage central
- réglages de confort
- climatisation

Les réglages mémorisés sont automatiquement utilisés la prochaine fois que cette clé est introduite dans la serrure de contact et tournée en position 1 ↷ 135.

Une condition préalable est que l'option **Personnalis. par conducteur** soit activée dans les réglages personnels de l'affichage d'informations. Cela doit être paramétré pour chacune des clés utilisées.

Personnalisation du véhicule ↷ 109.

Verrouillage central

Il déverrouille et verrouille les portes, le coffre et la trappe à carburant.

La porte est déverrouillée en tirant la poignée intérieure de la porte respective. Tirer une nouvelle fois la poignée pour ouvrir la porte.

Remarque

En cas d'accident avec déploiement d'airbags ou déclenchement des rétracteurs, le véhicule est automatiquement déverrouillé.

Remarque



Trois minutes après le déverrouillage à l'aide de la télécommande, les portes se verrouillent à nouveau automatiquement si aucune d'entre elles n'est ouverte.

Déverrouillage



Appuyer sur le bouton .

Deux réglages sont sélectionnables dans l'affichage d'informations :

- Pour déverrouiller uniquement la porte du conducteur, le coffre et la trappe à carburant, appuyer une seule fois sur le bouton . Pour déverrouiller les deux portes, appuyer deux fois sur le bouton .
- Appuyer une fois sur le bouton  pour déverrouiller les portes, le coffre et la trappe à carburant.

Personnalisation du véhicule  109.

Le réglage peut être sauvegardé en fonction de la clé utilisée.

Réglages mémorisés  24.

Déverrouillage et ouverture du hayon  27.

Verrouillage

Fermer les portes, le coffre et la trappe à carburant.



Appuyer sur le bouton .

Si la porte du conducteur n'est pas bien fermée, le verrouillage central ne fonctionnera pas.

Boutons de verrouillage central

Verrouille ou déverrouille les portes, le coffre et la trappe à carburant depuis l'intérieur de l'habitacle.



Appuyer sur le bouton  pour verrouiller.

Appuyer sur le bouton  pour déverrouiller.

Temporisation du verrouillage des portes

Couper le moteur et extraire la clé de la serrure. Une porte au moins étant ouverte, appuyer sur la touche  et trois signaux sonores retentissent. Lorsque la dernière porte est fermée,

le véhicule verrouille automatiquement les portes après cinq secondes et une rétroaction est émise. Après dix minutes, le véhicule verrouille automatiquement toutes les portes, même si une porte est toujours ouverte. Cette fonction peut être activée ou désactivée dans l'affichage d'informations. Personnalisation du véhicule ⇨ 109.

Défaillance dans le système de télécommande radio

Déverrouillage



Déverrouiller manuellement la porte du conducteur en tournant la clé dans la serrure. Mettre le contact et appuyer sur le bouton de verrouillage central  pour déverrouiller la porte passager, le coffre et la trappe à carburant.

Le dispositif antivol se désactive en mettant le contact.

Verrouillage

Verrouiller manuellement la porte du conducteur en tournant la clé dans la serrure.

Défaillance du verrouillage central

Déverrouillage

Déverrouiller manuellement la porte du conducteur en tournant la clé dans la serrure. La porte passager peut être ouverte en tirant deux fois sur la poignée intérieure. Le coffre et la trappe à carburant ne peuvent être ouverts.

Pour désactiver le dispositif antivol, mettre le contact ⇨ 28.

Verrouillage

Appuyer sur l'intérieur du bouton de verrouillage de la porte passager. Puis fermer la porte du conducteur et la verrouiller de l'extérieur avec la clé. La trappe à carburant et le hayon ne peuvent pas être verrouillés.

Verrouillage automatique

Cette fonction de sécurité peut être configurée afin d'obtenir le verrouillage automatique des portes, du coffre et de la trappe à carburant dès qu'une vitesse définie est dépassée.

Il est également possible de mettre en place une configuration permettant de déverrouiller la porte du conducteur ou les deux portes après avoir coupé l'allumage et retiré la clé de contact.

Des réglages peuvent être modifiés dans l'affichage d'informations.

Personnalisation du véhicule ⇨ 109.

Les réglages peuvent être mémorisés en fonction de la clé utilisée ⇨ 24.

Portes

Coffre

Hayon

Ouverture



Appuyer sur l'emblème de la marque sur la moitié inférieure pour déverrouiller et ouvrir le hayon.

Fermeture

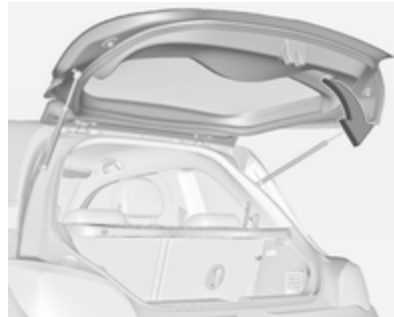

Utiliser la poignée intérieure.

Ne pas appuyer sur l'emblème lors de la fermeture du hayon, car ceci le déverrouillera à nouveau.

Verrouillage central ⇨ 24.

Remarques générales sur la manœuvre du hayon

⚠ Danger

Ne pas rouler avec le hayon ouvert ou entrouvert, par exemple lorsque vous transportez des objets

encombrants, car des gaz d'échappement toxiques, invisibles et inodores, pourraient pénétrer dans le véhicule. Ceux-ci peuvent rendre inconscients et sont mortels.

Avertissement

Avant d'ouvrir le hayon, vérifier l'absence d'obstacles en hauteur, par exemple une porte de garage, pour éviter d'endommager le hayon. Toujours vérifier la zone de mouvement au-dessus et derrière le hayon.

Remarque

La pose de certains accessoires lourds sur le hayon peut empêcher qu'il ne reste ouvert.

Sécurité du véhicule

Dispositif antivol

⚠ Attention

Ne pas mettre le dispositif antivol en marche quand des personnes sont dans le véhicule ! Le déverrouillage de l'intérieur est impossible.

Le système condamne toutes les portes. Toutes les portes doivent être fermées pour pouvoir activer le système.

Si le contact est mis, il est nécessaire d'ouvrir et de fermer une fois la porte du conducteur afin que le véhicule puisse être protégé.

Un déverrouillage du véhicule désactive le dispositif antivol mécanique. Ceci est impossible avec le bouton de verrouillage centralisé de l'habitacle.

Activation



Appuyer sur la touche  de la télécommande radio deux fois en 5 secondes.



Alarme antivol

L'alarme antivol est combinée avec le dispositif antivol.

Il surveille :

- portes, hayon et capot
- allumage

Activation

- Auto-activée 30 secondes après le verrouillage du véhicule en appuyant une fois sur .
- Directement en appuyant deux fois sur  dans les 5 secondes qui suivent.

LED d'état



La LED d'état est intégrée dans le capteur sur le haut du tableau de commande.

État pendant les premières 30 secondes suivant l'activation de l'alarme antivol :

LED allumée = Test, délai d'armement

LED clignotant rapidement = Porte, hayon ou capot ouvert ou mal fermé ou bien défaillance du système

État après armement du système :

LED clignotant lentement = Le système est armé

En cas de défaillances, prendre contact avec un atelier.

Désactivation

Le déverrouillage du véhicule par une pression sur le bouton  désactive l'alarme antivol.

Le système n'est pas désactivé en déverrouillant la porte du conducteur avec la clé ou au moyen du bouton de verrouillage centralisé de l'habitacle.

Alarme

Une fois déclenchée, l'avertisseur sonore de l'alarme retentit tandis que les feux de détresse clignotent. Le nombre et la durée des signaux d'alarme sont spécifiés par la législation.

Le signal d'alarme peut être coupé en appuyant sur un des boutons de la télécommande radio ou en mettant le contact.

Le système antivol ne peut être désactivé qu'en appuyant sur le bouton  de la télécommande radio ou en mettant le contact.

Une alarme déclenchée, qui n'a pas été interrompue par le conducteur, sera signalée par les feux de détresse. Ils clignoteront rapidement trois fois lorsque le véhicule sera déverrouillé avec la télécommande radio.

Messages du véhicule ⇨ 105.

Blocage du démarrage

Le système fait partie du contact d'allumage et vérifie si le véhicule peut être démarré avec la clé utilisée.

Le blocage du démarrage est automatiquement dès que la clé est enlevée de la serrure de contact d'allumage.

Si le témoin  clignote avec le contact mis, le système présente une défaillance. Il n'est pas possible de démarrer le moteur. Couper le contact et réessayer de démarrer.

Si le témoin continue à clignoter, essayer de démarrer le moteur en utilisant la clé de réserve et prendre contact avec un atelier.

Remarque

Le blocage du démarrage ne verrouille pas les portes. Vous devez toujours verrouiller le véhicule après l'avoir quitté.

Mettre l'alarme antivol sous tension ⇨ 24, ⇨ 28.

Témoin  ⇨ 96.

Rétroviseurs extérieurs

Forme convexe

Le rétroviseur extérieur a un miroir asphérique et réduit les angles morts. La forme du miroir rend les objets d'apparence plus petite, ce qui rend plus difficile l'estimation des distances.

Réglage électrique

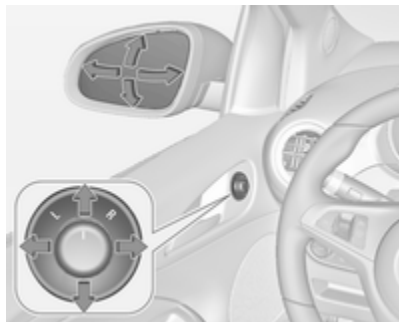

Sélectionner le rétroviseur extérieur souhaité en tournant la commande à gauche (**L**) ou à droite (**R**). Puis pivoter le bouton de commande pour régler le rétroviseur.

En position **0**, aucun rétroviseur n'est sélectionné.

Rabattement

Pour la sécurité des piétons, les rétroviseurs extérieurs se rabattent s'ils sont violemment heurtés. Repositionner le rétroviseur en appuyant légèrement sur son boîtier.

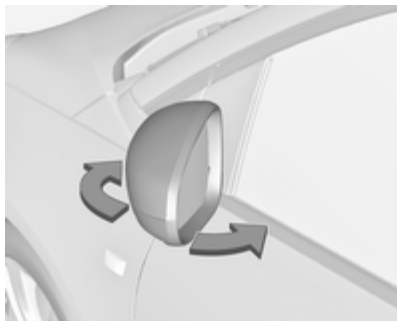

Position de stationnement

Les rétroviseurs extérieurs peuvent être rabattus en appuyant doucement sur le bord extérieur du boîtier, par exemple en cas de stationnement dans un endroit exigü.

Rétroviseurs chauffés



Pour l'enclencher, appuyer sur le bouton .

Le chauffage fonctionne quand le moteur tourne et est automatiquement arrêté au bout d'un certain temps.

Rétroviseur intérieur

Position nuit manuelle



Pour éviter d'être ébloui, régler le levier sous le rétroviseur vers l'avant ou l'arrière. Pour la conduite normale, le levier est placé en position centrale.

Versions avec panneau Starlight illuminé

Lorsque le panneau Starlight est illuminé, régler le levier vers l'avant. Panneau Starlight ↪ 119.

Position nuit automatique



L'éblouissement dû aux véhicules suivants est automatiquement réduit lors des déplacements de nuit.

Vitres

Pare-brise

Autocollants sur le pare-brise

Ne pas fixer d'autocollants sur le pare-brise, par ex. des autocollants de péage ou tout autre élément identique, dans la zone du rétroviseur intérieur du pare-brise. Dans le cas contraire, la zone de détection du capteur se trouvant dans le logement de rétroviseur pourrait se trouver restreinte.

Lève-vitres électriques

⚠ Attention

Manipuler les lève-vitres électroniques avec prudence. Risque de blessure, en particulier pour les enfants.

Fermer les vitres avec précaution. S'assurer que rien ne puisse être coincé.

Mettre le contact pour manœuvrer les lève-vitres électriques.

Conservation de l'alimentation contact coupé ➔ 135.



Manœuvrer le commutateur de la vitre concernée en l'appuyant pour l'ouvrir ou en le relevant pour la fermer.

En enfonceant ou en relevant le commutateur doucement (jusqu'au premier cran) : la vitre monte ou descend tant que le commutateur est actionné.

En enfonceant ou en relevant le commutateur plus fermement (jusqu'au deuxième cran), puis en le relâchant : la vitre monte ou descend automati-

quement avec une fonction de protection activée. Pour mettre fin au mouvement, actionner à nouveau le commutateur dans la même direction.

Fonction de protection

Si la vitre rencontre une résistance à plus de mi-course en cas de fermeture automatique, elle est immédiatement stoppée et abaissée.

Annulation de la fonction de protection

En cas de difficultés de fermeture dues au gel ou à toute autre cause identique, mettre le contact, tirer alors le commutateur jusqu'au deuxième cran et le maintenir. La vitre monte sans fonction de protection activée. Pour mettre fin au mouvement, relâcher le commutateur.

Actionnement des vitres depuis l'extérieur

Les vitres peuvent être manœuvrées à distance depuis l'extérieur du véhicule.

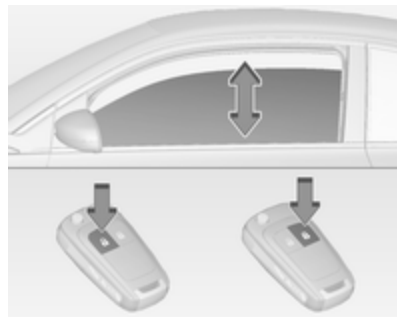

Enfoncer et maintenir le bouton  pour ouvrir les vitres.

Enfoncer et maintenir le bouton  pour fermer les vitres.

Relâcher le bouton pour stopper le mouvement des vitres.

Si les vitres sont complètement ouvertes ou fermées, les feux de détresse clignoteront deux fois.

Surcharge

Si les vitres sont manœuvrées fréquemment à de courts intervalles, la commande des vitres est désactivée un certain temps.

Initialisation des lève-vitres électriques

Si les vitres ne peuvent pas être fermées automatiquement (p. ex. suite à un débranchement de la batterie du véhicule), un message ou un code d'avertissement est affiché sur le centre d'information du conducteur.

Messages du véhicule ⇨ 105.

Activer l'électronique des vitres comme suit :

1. Fermer les portes.
2. Mettre le contact.
3. Tirer le commutateur jusqu'à ce que la vitre soit fermée et continuer à le tirer pendant encore 2 secondes.
4. Effectuer cette opération pour chaque vitre.

Lunette arrière chauffante



Pour l'enclencher, appuyer sur le bouton .

Le chauffage fonctionne quand le moteur tourne et est automatiquement arrêté au bout d'un certain temps.

Pare-soleil

Les pare-soleil peuvent être abaissés et pivotés latéralement pour éviter les éblouissements.

Il faut fermer les miroirs intégraux pendant la conduite.

Un porte-billet se trouve sur la face arrière du pare-soleil.

Toit

Toit ouvrant

Toit ouvrant électrique pliant

⚠ Attention

Être prudent lors de la manœuvre du toit ouvrant. Risque de blessure, en particulier pour les enfants.

Garder un œil attentif sur les pièces en mouvement lors de la manœuvre. S'assurer que rien ne puisse être coincé.

Fonctionne si le contact est mis (position 2) ↪ 135.

Le toit ouvrant électrique pliant peut être ouvert et fermé en roulant jusqu'à une vitesse de 140 km/h.

Conservation de l'alimentation contact coupé ↪ 135.





Le commutateur peut être actionné de deux façons : en appuyant brièvement dessus pour un déplacement automatique et en le maintenant enfoncé pour un déplacement manuel.

Ouverture

Appuyer brièvement sur  : le toit ouvrant s'ouvre et se déplace automatiquement jusqu'à sa position finale. Pour mettre fin au mouvement, appuyer à nouveau sur le commutateur.

Maintenir  en position enfoncée : le toit ouvrant s'ouvre tant que le commutateur est actionné.

Fermeture

Appuyer brièvement sur  : le toit ouvrant se referme automatiquement puis s'arrête afin de maintenir un espace d'environ 30 cm pour des raisons de sécurité. Continuer à maintenir  enfoncé pour fermer complètement le toit ouvrant. Pour arrêter le mouvement au cours du déplacement automatique, appuyer à nouveau sur le commutateur.

Maintenir  en position enfoncée : le toit ouvrant se referme tant que le commutateur est actionné.

Panneau vitré

Store

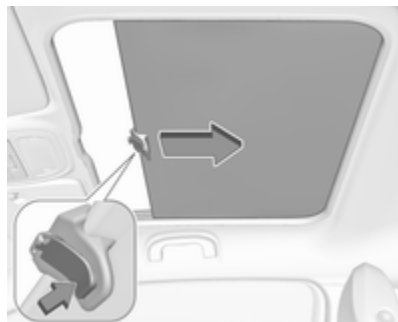

Appuyer sur le bouton de la poignée pour ouvrir le store et le guider vers l'arrière. Il s'enroule automatiquement.

Aucune position intermédiaire n'est possible.

Pour fermer, tirer le store vers l'avant pour que le bouton puisse s'engager.

Sièges, systèmes de sécurité

Appuis-tête	36
Sièges avant	37
Ceintures de sécurité	41
Système d'airbag	44
Systèmes de sécurité pour enfant	50

Appuis-tête

Position

⚠ Attention

Ne rouler que si l'appui-tête est correctement réglé.

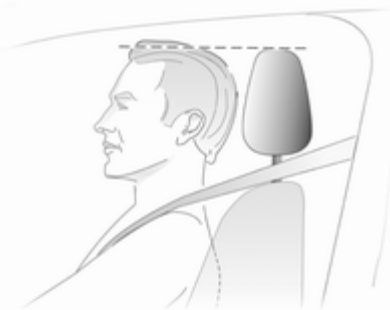

Le bord supérieur de l'appui-tête doit toujours être au niveau du haut de la tête. Si cela s'avérait impossible pour des personnes de très grande taille, l'appui-tête doit être réglé sur la posi-

tion la plus haute. Pour des personnes de très petite taille, régler l'appui-tête sur la position la plus basse.

Réglage

Appuis-tête avant, réglage de la hauteur

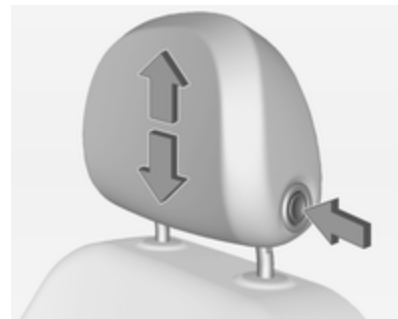

Appuyer sur le bouton de déverrouillage, régler la hauteur, verrouiller.

Appui-tête arrière, réglage de la hauteur

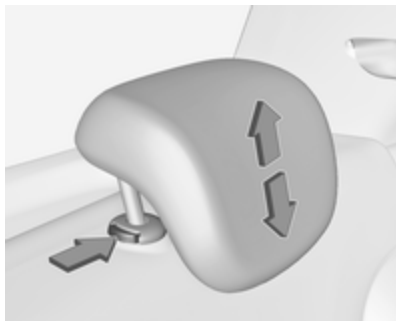

Tirer l'appui-tête vers le haut jusqu'à ce qu'il soit enclenché. Pour le déplacer vers le bas, appuyer sur le loquet pour débloquer et pousser l'appui-tête vers le bas.

Retrait de l'appui-tête arrière

Par exemple lorsque vous utilisez un système de sécurité pour enfant
 ⇨ 50.



Enfoncer les deux loquets, tirer l'appui-tête vers le haut et l'enlever.

Placer l'appui-tête dans un sac en filet et fermer correctement le dessous du sac à l'aide de bandes Velcro au niveau du plancher du coffre. Vous pouvez vous procurer un sac en filet adapté auprès de votre atelier.

Sièges avant

Position de siège

⚠ Attention

Ne conduire que si le siège est correctement réglé.



- S'asseoir avec les fesses aussi près que possible du dossier. Ajuster la distance entre le siège et les pédales de sorte que les jambes

soient légèrement fléchies en enfonçant les pédales. Reculer au maximum le siège du passager avant.

- S'asseoir avec les épaules aussi près que possible du dossier. Régler l'inclinaison du dossier de sorte qu'il soit possible d'atteindre le volant avec les bras légèrement fléchis. En tournant le volant, le contact entre les épaules et le dossier doit être maintenu. Ne pas trop incliner le dossier vers l'arrière. Angle d'inclinaison maximal recommandé d'environ 25°.
- Régler le volant ⇨ 78.
- Régler la hauteur de siège suffisamment haut que pour disposer d'un champ de vision claire de tous les côtés et de tous les instruments. Respecter un écartement d'au moins une main entre la tête et le cadre du toit. Vos cuisses doivent reposer légèrement sur le siège sans s'y enfoncer.
- Régler les appuie-tête ⇨ 36.

Réglage de siège

⚠ Danger

Ne pas s'asseoir à moins de 25 cm du volant afin de permettre un déploiement sûr de l'airbag.

⚠ Attention

Ne jamais régler les sièges en roulant. Ils pourraient se déplacer de manière incontrôlée.

⚠ Attention

Ne jamais ranger d'objets sous les sièges.

Position du siège

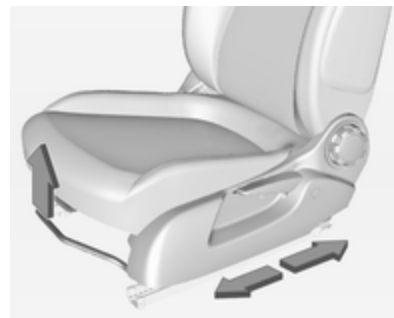

Tirer la poignée, déplacer le siège et relâcher la poignée. Essayer de déplacer le siège vers l'arrière et l'avant pour s'assurer que le siège est verrouillé en place.

Dossiers de siège



Tourner le volant pour régler l'inclinaison. Ne pas s'appuyer sur le dossier pendant le réglage.

Hauteur de siège

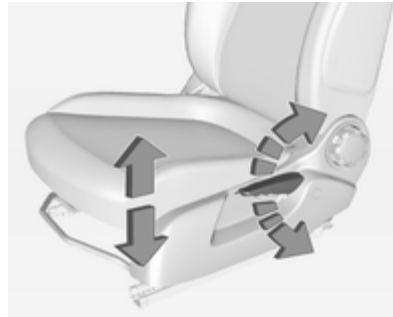

Mouvement de pompage du levier
vers le haut = relever le siège
vers le bas = abaisser le siège

Rabattement du siège



Tirer la poignée de déverrouillage vers l'avant et plier le dossier vers l'avant. Glisser ensuite le siège vers l'avant jusqu'à ce qu'il soit bloqué.

Pour rétablir, glisser le siège vers l'arrière jusqu'à ce qu'il soit bloqué. Relever le dossier en position verticale sans actionner la manette de déblocage. Laisser le dossier s'encliqueter.

⚠ Attention

Lors du rabattement, s'assurer que le siège est correctement verrouillé en position avant de conduire le véhicule. Le non respect de cette procédure de vérification peut entraîner des blessures en cas de freinage brusque ou de collision.

La fonction mémoire permet l'encliquetage du siège à sa position d'origine après le rabattement.

Ne pas faire fonctionner la molette de réglage manuel de l'inclinaison du dossier lorsque le dossier est rabattu vers l'avant.

Avertissement

Lorsque la hauteur de siège est au plus haut, rabaisser les appuie-tête et plier les pare-soleil avant de rabattre le dossier vers l'avant.

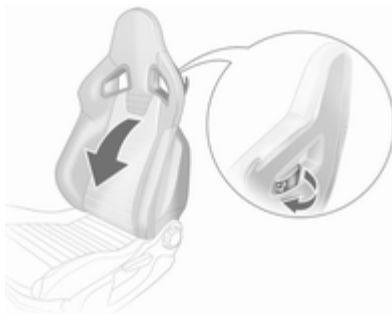
Rabattement du siège Sport

Enlever la ceinture de sécurité de son attache sur le dossier.

Tirez le levier de déverrouillage situé sur le dossier, rabattre le dossier vers l'avant et relâcher le levier. Faire ensuite coulisser le siège vers l'avant jusqu'à ce qu'il soit bloqué.

Pour rétablir, glisser le siège vers l'arrière jusqu'à ce qu'il soit bloqué. Relever le dossier en position verticale sans actionner la manette de déblocage. Laisser le dossier s'encliqueter.

⚠ Attention

Lors du rabattement, s'assurer que le siège est correctement verrouillé en position avant de conduire le véhicule. Le non respect de cette procédure de vérification peut entraîner des blessures en cas de freinage brusque ou de collision.

La fonction mémoire permet l'encliquetage du siège à sa position d'origine après le rabattement.

Ne pas faire fonctionner la molette de réglage manuel de l'inclinaison du dossier lorsque le dossier est rabattu vers l'avant.

Chauffage



Activer le chauffage du siège en appuyant sur le bouton  de chaque siège avant.

L'activation est signalée par la LED dans le bouton.

Appuyer une nouvelle fois sur le bouton  pour désactiver le chauffage de siège.

Le chauffage des sièges n'est possible qu'avec le moteur en marche.

Au cours d'un Autostop, le chauffage des sièges fonctionne également.

Système Stop/Start ⇨ 137.

Ceintures de sécurité



Les ceintures de sécurité sont bloquées lors d'accélération ou de décélération brutales du véhicule, ce qui assure le maintien des occupants à leur place. Le risque de blessure est ainsi sensiblement réduit.

⚠ Attention

Boucler la ceinture de sécurité avant chaque déplacement.

Les personnes non attachées mettent en danger tous les occupants du véhicule, en plus d'eux-mêmes.

Les ceintures de sécurité sont conçues pour n'être utilisées que par une seule personne à la fois. Système de sécurité pour enfants ⇨ 50.



Vérifier régulièrement toutes les parties du système de ceinture pour s'assurer qu'elles fonctionnent bien et qu'elles ne sont pas endommagées et ne sont pas contaminées.

Faire remplacer les pièces endommagées. Après un accident, faire remplacer les ceintures et les rétracteurs de ceinture déclenchés dans un atelier.

Remarque

S'assurer que les ceintures ne sont pas coincées ni endommagées par des chaussures ou des objets tranchants. Empêcher que des saletés ne pénètrent dans les rétracteurs de ceinture.

Rappel de ceinture de sécurité

Chaque siège est équipé d'un rappel de ceinture de sécurité, indiqué pour le siège conducteur en tant que témoin  au niveau du compte-tours \rightarrow 92, pour le siège passager en tant que témoin  dans la console centrale \rightarrow 89 et pour les sièges arrière en tant que symboles  au niveau du centre d'informations du conducteur \rightarrow 97.

Limiteurs d'effort

Aux sièges avant, ils réduisent la charge sur le corps grâce à un relâchement progressif de la ceinture pendant une collision.

Rétracteurs de ceinture de sécurité

Les ceintures de sécurité des sièges avant sont tendues en cas de collision avant et arrière d'une certaine gravité.

⚠ Attention

Une manipulation incorrecte (p. ex. la dépose ou la pose des ceintures) peut déclencher les rétracteurs de ceinture.

Le déclenchement des rétracteurs de ceinture est indiqué par un témoin  qui est allumé continuellement \rightarrow 93.

Faire remplacer les rétracteurs de ceinture déclenchés par un atelier. Les rétracteurs de ceinture ne se déclenchent qu'une seule fois.

Remarque

Ne pas fixer ou installer d'accessoires ou d'autres objets qui peuvent interférer avec le fonctionnement des rétracteurs de ceinture. Ne pas apporter de changement aux com-

posants des rétracteurs de ceinture car cela annulerait l'homologation du véhicule.

Ceinture de sécurité à trois points**Bouclage**

Tirer la ceinture hors de l'enrouleur, la guider sur le corps sans la vriller et insérer le verrou plat dans la serrure. En roulant, tendre régulièrement la sangle abdominale en tirant sur la sangle thoracique.

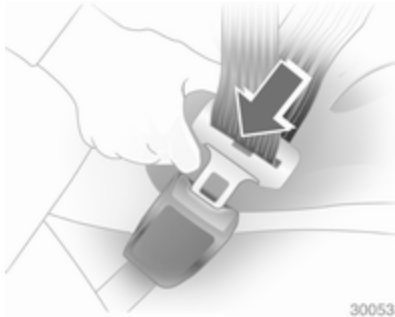

30053

Le port de vêtements larges ou épais gêne la position tendue de la ceinture. Ne pas placer d'objets, comme un sac à main ou un téléphone portable, entre la ceinture et le corps.

⚠ Attention

Ne pas faire passer la ceinture sur des objets durs ou fragiles dans les poches des vêtements.

Rappel de ceinture de sécurité 
⇨ 92.

Dépose

30054

Pour détacher la ceinture, appuyer sur le bouton rouge de la serrure.

Utilisation de la ceinture de sécurité pendant la grossesse**⚠ Attention**

La sangle abdominale doit passer le plus bas possible sur le bassin pour éviter la pression sur le bas-ventre.

Système d'airbag

Le système d'airbags comporte une série de systèmes individuels en fonction de l'étendue de l'équipement.

Une fois déclenchés, les airbags se déploient en quelques millisecondes. Il se dégonfle si rapidement que cela passe souvent inaperçu pendant la collision.

⚠ Attention

En cas de manipulation non conforme, les systèmes d'airbags peuvent se déclencher en explosant.

Remarque

Dans la zone de la console centrale se trouve l'électronique de commande du système d'airbags et de rétracteurs de ceinture. Ne ranger aucun objet magnétique à cet endroit.

Ne relier aucun objet aux recouvrements des airbags et ne pas les recouvrir d'autres matériaux.

Chaque airbag ne peut être déclenché qu'une seule fois. Faire remplacer les airbags par un atelier. En outre, il peut être nécessaire de faire remplacer le volant, le tableau de bord, des pièces de garnissage, les joints de portes, les poignées et les sièges.

Ne pas apporter de changement au système d'airbag car cela annulerait l'homologation du véhicule.

Les gaz chauds qui s'échappent quand les airbags se déploient peuvent occasionner des brûlures.

Défaillance

En cas de défaillance du système d'airbag, le témoin  s'allume et un message ou code d'avertissement s'affiche sur le centre d'informations du conducteur. Le système n'est pas opérationnel.

Faire remédier à la cause du problème par un atelier.

Témoin des systèmes d'airbags
 93.

Systèmes de sécurité pour enfant sur le siège passager avant avec systèmes d'airbag

Avertissement selon la réglementation ECE R94.02 :



EN: NEVER use a rearward-facing child restraint on a seat protected by an ACTIVE AIRBAG in front of it; DEATH or SERIOUS INJURY to the CHILD can occur.

DE: Nach hinten gerichtete Kindersitze NIEMALS auf einem Sitz verwenden, der durch einen davor befindlichen AKTIVEN AIRBAG geschützt ist, da dies den TOD oder SCHWERE VERLETZUNGEN DES KINDES zur Folge haben kann.

FR: NE JAMAIS utiliser un siège d'enfant orienté vers l'arrière sur un siège protégé par un COUSSIN GONFLABLE ACTIF placé devant lui, sous peine d'infliger des BLESSURES GRAVES, voire MORTELLES à l'ENFANT.

ES: NUNCA utilice un sistema de retención infantil orientado hacia atrás en un asiento protegido por un AIRBAG FRONTAL ACTIVO. Peligro de MUERTE o LESIONES GRAVES para el NIÑO.

RU: ЗАПРЕЩАЕТСЯ устанавливать детское удерживающее устройство лицом назад на сиденье автомобиля, оборудованном фронтальной подушкой безопасности, если ПОДУШКА НЕ ОТКЛЮЧЕНА! Это

может привести к СМЕРТИ или СЕРЬЕЗНЫМ ТРАВМАМ РЕБЕНКА.

NL: Gebruik NOOIT een achterwaarts gericht kinderzitje op een stoel met een ACTIEVE AIRBAG ervoor, om DODELIJK of ERNSTIG LETSEL van het KIND te voorkomen.

DA: Brug ALDRIG en bagudvendt autostol på et forsæde med AKTIV AIRBAG, BARNET kan komme i LIVSFARE eller komme ALVORLIGT TIL SKADE.

SV: Använd ALDRIG en bakåtvänd barnstol på ett säte som skyddas med en framförvarande AKTIV AIRBAG. DÖDSFALL eller ALLVARLIGA SKADOR kan drabba BARNET.

FI: ÄLÄ KOSKAAN sijoita taaksepäin suunnattua lasten turvaistuinta istuimelle, jonka edessä on AKTIIVINEN TURVATYYNY, LAPSI VOI KUOLLA tai VAMMAUTUA VAKAVASTI.

NO: Bakovervendt barnesikringsutstyr må ALDRI brukes på et sete med AKTIV KOLLISJONSPUTE foran, da

det kan føre til at BARNET utsettes for LIVSFARE og fare for ALVORLIGE SKADER.

PT: NUNCA use um sistema de retenção para crianças voltado para trás num banco protegido com um AIRBAG ACTIVO na frente do mesmo, poderá ocorrer a PERDA DE VIDA ou FERIMENTOS GRAVES na CRIANÇA.

IT: Non usare mai un sistema di sicurezza per bambini rivolto all'indietro su un sedile protetto da AIRBAG ATTIVO di fronte ad esso: pericolo di MORTE o LESIONI GRAVI per il BAMBINO!

EL: ΠΟΤΕ μη χρησιμοποιείτε παιδικό κάθισμα ασφαλείας με φορά προς τα πίσω σε κάθισμα που προστατεύεται από μετωπικό ΕΝΕΡΓΟ ΑΕΡΟΣΑΚΟ, διότι το παιδί μπορεί να υποστεί ΤΡΑΥΜΑΤΙΣΜΟ.

PL: NIE WOLNO montować fotelika dziecięcego zwróconego tyłem do kierunku jazdy na fotelu, przed którym znajduje się WŁĄCZONA PODUSZKA POWIETRZNA. Niezastosowanie się do tego zalecenia może być przyczyną ŚMIERCI lub POWAŻNYCH OBRAŻEŃ u DZIECKA.

TR: Arkaya bakan bir çocuk emniyet sistemini KESİNLİKLE önünde bir AKTİF HAVA YASTIĞI ile korumakta olan bir koltukta kullanmayınız. ÇOCUK ÖLEBİLİR veya AĞIR ŞEKİLDE YARALANABİLİR.

UK: НИКОЛИ не використовуйте систему безпеки для дітей, що встановлюється обличчям назад, на сидінні з УВІМКНЕНОЮ ПОДУШКОЮ БЕЗПЕКИ, інакше це може призвести до СМЕРТІ чи СЕРЬОЗНОГО ТРАВМУВАННЯ ДИТИНИ.

HU: SOHA ne használjon hátrafelé néző biztonsági gyereklést előlről AKTÍV LÉGZSÁKKAL védett ülésen, mert a GYERMEK HALÁLÁT vagy KOMOLY SÉRÜLÉSÉT okozhatja.

HR: NIKADA nemojte koristiti sustav zadržavanja za djecu okrenut prema natrag na sjedalu s AKTIVNIM ZRAČNIM JASTUKOM ispred njega, to bi moglo dovesti do SMRTI ili OZBILJNIH OZLJEDA za DIJETE.

SL: NIKOLI ne nameščajte otroškega varnostnega sedeža, obrnjenega v nasprotni smeri vožnje, na sedež z AKTIVNO ČELNO ZRAČNO BLAZINO, saj pri tem obstaja nevarnost RESNIH ali SMRTNIH POŠKODB za OTROKA.

SR: NIKADA ne koristiti bezbednosni sistem za decu u kome su deca okrenuta unazad na sedištu sa AKTIVNIM VAZDUŠNIM JASTUKOM ispred sedišta zato što DETE može da NASTRADA ili da se TEŠKO POVREDI.

MK: НИКОГАШ не користете детско седиште свртено наназад на седиште заштитено со АКТИВНО ВОЗДУШНО ПЕРНИЧЕ пред него, затоа што детето може ДА ЗАГИНЕ или да биде ТЕШКО ПОВРЕДЕНО.

BG: НИКОГА не използвайте детска седалка, гледаща назад, върху седалка, която е защитена

чрез АКТИВНА ВЪЗДУШНА ВЪЗГЛАВНИЦА пред нея - може да се стигне до СМЪРТ или СЕРИОЗНО НАРАНЯВАНЕ НА ДЕТЕТО.

RO: Nu utilizați NICIODATĂ un scaun pentru copil îndreptat spre partea din spate a mașinii pe un scaun protejat de un AIRBAG ACTIV în fața sa; acest lucru poate duce la DECESUL sau VĂTĂMAREA GRAVĂ a COPIILUI.

CS: NIKDY nepoužívejte dětský zádržný systém instalovaný proti směru jízdy na sedadle, které je chráněno před sedadlem AKTIVNÍM AIRBAGEM. Mohlo by dojít k VÁŽNÉMU PORANĚNÍ nebo ÚMRTÍ DÍTĚTE.

SK: NIKDY nepoužívajte detskú sedačku otočenú vzad na sedadle chránenom AKTÍVNÝM AIRBAGOM, pretože môže dôjsť k SMRTI alebo VÁŽNÝM ZRANENIAM DIEŤAŤA.

LT: JOKIU BŪDU nemontuokite atgal atgretos vaiko tvirtinimo sistemos sėdynėje, prieš kurią įrengta AKTYVI ORO PAGALVĖ, nes VAIKAS GALI ŽŪTI arba RIMTAI SUSIŽALOTI.

LV: NEKĀDĀ GADĪJUMĀ neizmantojiet uz aizmuguri vērstu bērnu sēdekli sēdvietā, kas tiek aizsargāta ar tās priekšā uzstādītu AKTĪVU DROŠĪBAS SPILVENU, jo pretējā gadījumā BĒRNS var gūt SMAGAS TRAUMAS vai IET BOJĀ.

ET: ÄRGE kasutage tahapoole suunatud lapseturvaistet istmel, mille ees on AKTIIVSE TURVAPADJAGA kaitstud iste, sest see võib põhjustada LAPSE SURMA või TÕSISE VI-GASTUSE.

MT: QATT tuża tražzin għat-tfal li jħares lejn in-naħa ta' wara fuq sit protett b'AIRBAG ATTIV quddiemu; dan jista' jikkawża I-MEWT jew ĠRIEĦI SERJI lit-TFAL.

Au-delà de l'avertissement requis par la réglementation ECE R94.02, et pour des raisons de sécurité, vous ne devez utiliser un système de sécurité pour enfant face à la route que conformément aux instructions et restrictions du tableau ↗ 52.

L'étiquette d'airbag se trouve des deux côtés du pare-soleil du passager avant.

Désactivation d'airbag ↗ 49.

Système d'airbag frontal

Le système d'airbag frontal se compose de deux airbags, un dans le volant et un autre dans le tableau de bord du côté du passager avant. L'emplacement est reconnaissable à l'inscription **AIRBAG**.

Le système d'airbag avant se déclenche en cas de collision frontale d'une certaine gravité. Le contact doit être mis.

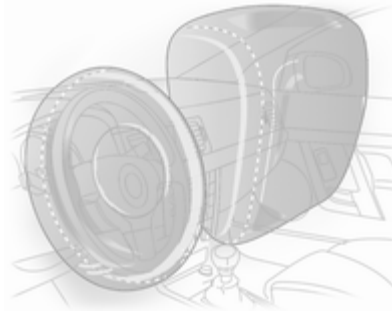

Les airbags gonflés amortissent l'impact, réduisant dès lors considérablement le risque de blessure du tronc et de la tête des occupants avant.

⚠ Attention

Une protection optimale n'est assurée que si le siège se trouve dans la position correcte.

Position de siège ↗ 37.

Ne placer aucune partie du corps ni objet dans la zone de déploiement de l'airbag.

Poser la ceinture de sécurité de la manière correcte et la boucler de manière sûre. C'est indispensable pour que la protection de l'airbag soit efficace.

Système d'airbag latéral



Le système d'airbags rideaux se compose d'un airbag dans chaque dossier de siège avant. L'emplacement est reconnaissable à l'inscription **AIRBAG**.

Le système d'airbag latéral se déclenche en cas de collision latérale d'une certaine gravité. Le contact doit être mis.

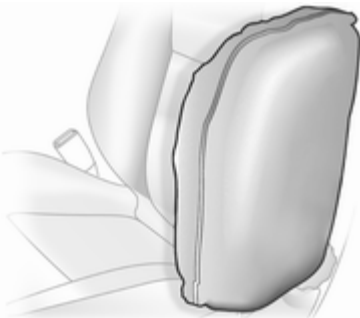

Les airbags gonflés amortissent l'impact, réduisant dès lors considérablement le risque de blessure du tronc et du bassin en cas de collision latérale.

⚠ Attention

Ne placer aucune partie du corps ni objet dans la zone de déploiement de l'airbag.

Remarque

N'utiliser que des housses de protection de siège qui sont homologuées pour le véhicule. Ne pas couvrir les airbags.

Système d'airbag rideau

Le système d'airbags rideaux se compose d'un airbag de cadre de toit, de chaque côté du véhicule. L'emplacement est reconnaissable à l'inscription **AIRBAG** sur les montants de toit.

Le système d'airbag rideau se déclenche en cas de collision latérale d'une certaine gravité. Le contact doit être mis.

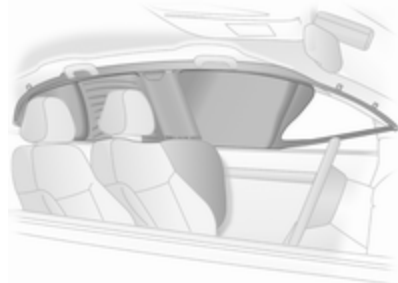

Les airbags gonflés amortissent l'impact, réduisant dès lors considérablement le risque de blessure de la tête en cas de choc latéral.

⚠ Attention

Ne placer aucune partie du corps ni objet dans la zone de déploiement de l'airbag.

Les crochets dans les poignées de cadre de toit peuvent uniquement servir à suspendre des vêtements légers, sans cintre. Ne pas garder d'objets dans ces vêtements.



Désactivation d'airbag

Le système d'airbag du passager avant doit être désactivé pour les systèmes de sécurité pour enfant placés sur le siège passager, conformément aux instructions du tableau ↗ 52.

Les systèmes d'airbags rideau et latéral, les rétracteurs de ceinture et tous les systèmes d'airbags du conducteur restent actifs.



Utiliser la clé de contact pour choisir la position :

 OFF = l'airbag de passager avant est désactivé et ne se déploiera pas en cas de collision. Le témoin  OFF s'allume continuellement sur la console centrale

 ON = l'airbag de passager avant est activé

⚠ Danger

Ne désactiver l'airbag passager que dans le cas de l'utilisation d'un système de sécurité pour enfant soumis aux instructions et restrictions du tableau ↗ 52.

Dans le cas contraire, il existe un risque de blessure mortelle pour la personne occupant un siège quand l'airbag pour passager avant est désactivé.



Si le témoin  s'allume pendant environ 60 secondes après avoir mis le contact, le système d'airbags de passager avant se déploiera en cas de collision.

Si les deux témoins sont allumés en même temps, le système présente une défaillance. Le statut du système est indéterminé et personne n'est autorisé à occuper le siège de passager avant. Prendre immédiatement contact avec un atelier.

Ne changer de mode que si le véhicule est à l'arrêt avec le contact coupé.

L'état reste le même jusqu'au prochain changement.

Témoin de désactivation d'airbag
⇨ 93.

Systèmes de sécurité pour enfant

Nous vous recommandons l'utilisation des systèmes de sécurité pour enfants Opel suivants, car ils ont été spécifiquement conçus pour votre véhicule :

■ Groupe 0, Groupe 0+

OPEL Baby cradle (berceau), avec ou sans base **ISOFIX**, pour les enfants jusqu'à 13 kg.

■ Groupe I

FAIR G 0/1 S **ISOFIX**, pour les enfants de 9 kg à 13 kg dans ce groupe.

OPEL Duo, pour les enfants de 13 kg à 18 kg dans ce groupe.

■ Groupe II, Groupe III

OPEL Kid, OPEL Kidfix, TAKATA MAXI 2/3 pour les enfants de 15 à 36 kg.

Quand un système de sécurité pour enfant est employé, faire attention aux instructions de montage et d'uti-

lisation qui suivent ainsi qu'à celles fournies avec le système de sécurité pour enfant.

Toujours se plier aux réglementations locales ou nationales. Dans certains pays, l'utilisation de systèmes de sécurité pour enfant est interdite sur certains sièges.

Danger

Si vous utilisez un système de sécurité pour enfant dos à la route sur le siège passager avant, le système d'airbag du siège passager avant doit être désactivé. Cette instruction s'applique également à certains systèmes de sécurité pour enfant face à la route, comme indiqué dans le tableau ⇨ 52.

Désactivation d'airbag ⇨ 49.

Étiquette d'airbag ⇨ 44.

Sélection du système adéquat

Les sièges arrière constituent l'emplacement idéal pour fixer le système de sécurité pour enfant.

Les enfants devraient voyager aussi longtemps que possible avec le dos à la route. En cas d'accident, ceci apporte la garantie que moins de contraintes sollicitent la colonne vertébrale de l'enfant, toujours très fragile.

Les systèmes de sécurité adaptés sont tous ceux conformes aux réglementations UN ECE en vigueur. Vérifier les lois et réglementations locales concernant l'utilisation obligatoire de systèmes de sécurité pour enfant.

S'assurer que le système de sécurité pour enfant à installer est compatible avec le type de véhicule.

S'assurer que la position de montage du système de sécurité pour enfant dans le véhicule est correcte. Voir les tableaux suivants.

Ne laisser les enfants monter et descendre du véhicule que du côté opposé au trafic.

Quand le système de sécurité pour enfant n'est pas employé, attacher le siège avec une ceinture de sécurité ou l'enlever du véhicule.

Remarque

Ne pas relier d'objets aux systèmes de sécurité pour enfant et ne pas les recouvrir d'autres matériaux.

Il faut remplacer les systèmes de sécurité pour enfant qui ont subi des contraintes dans un accident.

Emplacements de montage d'un système de sécurité pour enfant

Possibilités autorisées de fixation de système de sécurité pour enfant

Catégorie de poids et classe d'âge	Sur le siège du passager avant		Sur les sièges arrière
	airbag activé	airbag désactivé	
Groupe 0 : jusqu'à 10 kg ou environ 10 mois	X	U ¹	U*
Groupe 0+ : jusqu'à 13 kg ou environ 2 ans	X	U ¹	U*
Groupe I : de 9 à 18 kg ou environ de 8 mois à 4 ans	X	U ¹	U ^{2*}
Groupe II : de 15 à 25 kg ou environ de 3 à 7 ans	U**	X	U*
Groupe III : de 22 à 36 kg ou environ de 6 à 12 ans	U**	X	U*

- ¹ = si le système de sécurité pour enfants est fixé à l'aide d'une ceinture de sécurité à trois points, régler l'inclinaison du dossier du siège en position verticale afin d'assurer que la ceinture est serrée sur le côté de la boucle. Déplacer le réglage de la hauteur de siège sur la position la plus haute.
- ² = retirer les appuis-tête arrière lorsque vous utilisez des systèmes de sécurité pour enfant de ce groupe ⇨ 36
- * = déplacer le siège avant correspondant devant le système de sécurité pour enfant dans l'une des positions de réglage les plus avancées
- ** = déplacer le siège du passager avant à la position de réglage la plus reculée. Régler la hauteur du siège à la position la plus haute et l'appuie-tête à la position la plus basse. Régler autant que nécessaire l'inclinaison du dossier de siège en position verticale pour s'assurer que la ceinture de sécurité du véhicule passe devant le point d'ancrage supérieur
- U = valable universellement en combinaison avec ceinture de sécurité à trois points
- X = pas de système de sécurité pour enfant autorisé dans cette catégorie de poids

Possibilités autorisées de fixation d'un système de sécurité pour enfant ISOFIX

Catégorie de poids	Catégorie de taille	Fixation	Sur le siège du passager avant	Sur les sièges arrière
Groupe 0 : jusqu'à 10 kg ou environ 10 mois	E	ISO/R1	X	IL*
Groupe 0+ : jusqu'à 13 kg ou environ 2 ans	E	ISO/R1	X	IL*
	D	ISO/R2	X	X
	C	ISO/R3	X	X

Catégorie de poids	Catégorie de taille	Fixation	Sur le siège du passager avant	Sur les sièges arrière
Groupe I : de 9 à 18 kg ou environ de 8 mois à 4 ans	D	ISO/R2	X	X
	C	ISO/R3	X	X
	B	ISO/F2	X	IL, IUF**
	B1	ISO/F2X	X	IL, IUF**
	A	ISO/F3	X	IL, IUF**
Groupe II : de 15 à 25 kg ou environ de 3 à 7 ans			X	IL
Groupe III : de 22 à 36 kg ou environ de 6 à 12 ans			X	IL

IL = convient pour les systèmes de sécurité ISOFIX des catégories « Spécifique au véhicule », « Usage restreint » ou « Semi-universel ». Le système de sécurité ISOFIX doit être homologué pour le type de véhicule spécifique

IUF = convient aux systèmes de sécurité ISOFIX pour enfant face à la route de la catégorie universelle homologuée pour une utilisation dans cette catégorie de poids

X = pas de système de sécurité ISOFIX pour enfant homologué dans cette catégorie de poids

* = déplacer le siège avant correspondant devant le système de sécurité pour enfant dans l'une des positions de réglage les plus avancées

** = retirer l'appui-tête arrière concerné lorsque vous utilisez des systèmes de sécurité pour enfant de cette catégorie de taille ⇨ 36

Catégorie de taille ISOFIX et siège pour info

- A - ISO/F3 = système de sécurité pour enfant face à la route pour des enfants de taille maximale dans la catégorie de poids de 9 à 18 kg
- B - ISO/F2 = système de sécurité pour enfant face à la route pour des enfants plus petits dans la catégorie de poids de 9 à 18kg
- B1 - ISO/F2X = système de sécurité pour enfant face à la route pour des enfants plus petits dans la catégorie de poids de 9 à 18kg
- C - ISO/R3 = système de sécurité pour enfant dos à la route pour des enfants de taille maximale dans la catégorie de poids jusqu'à 18 kg
- D - ISO/R2 = système de sécurité pour enfant dos à la route pour des enfants plus petits dans la catégorie de poids jusqu'à 18 kg
- E - ISO/R1 = système de sécurité pour enfant dos à la route pour de jeunes enfants dans la catégorie de poids jusqu'à 13 kg

Systèmes de sécurité pour enfant ISOFIX

Fixer les systèmes de sécurité pour enfant ISOFIX homologués pour le véhicule aux étriers de fixation ISOFIX. Les positions des systèmes de sécurité pour enfant ISOFIX spécifiques au véhicule sont indiquées par IL dans le tableau.



Les étriers de fixation ISOFIX sont signalés par le logo ISOFIX sur le dossier.

Le véhicule est doté de guides au niveau des dossiers pour soutenir l'installation du système de sécurité pour

enfant. Ouvrir les trappes des guides pour installer un système de sécurité pour enfant.

Déposer l'appui-tête arrière avant d'installer un système de sécurité pour enfant, le cas échéant ⇨ 52.

Systèmes de sécurité pour enfant Top-Tether

Le véhicule est équipé de deux yeux de fixation au dos des sièges arrière.

Les anneaux de fixation Top-Tether sont signalés par le symbole  d'un siège pour enfant.

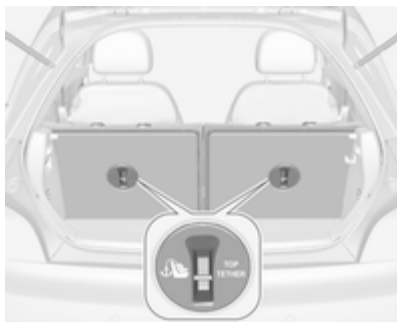

En plus de la fixation ISOFIX, attacher la sangle Top-Tether aux anneaux de fixation Top-Tether.

Les positions des systèmes de sécurité pour enfant ISOFIX de catégorie universelle sont indiquées par IUF dans le tableau.

Déposer l'appui-tête arrière avant d'installer un système de sécurité pour enfant, le cas échéant ⇨ 52.

Rangement

Espaces de rangement	57
Coffre	70
Galerie de toit	75
Informations sur le chargement ...	76

Espaces de rangement

⚠ Attention

Ne pas entreposer d'objets lourds ou tranchants dans les espaces de rangement. Sinon, le couvercle de l'espace de rangement peut s'ouvrir et les occupants du véhicule risquent d'être blessés par des objets projetés en cas de freinage appuyé, de changement de direction soudain ou d'accident.

Boîte à gants

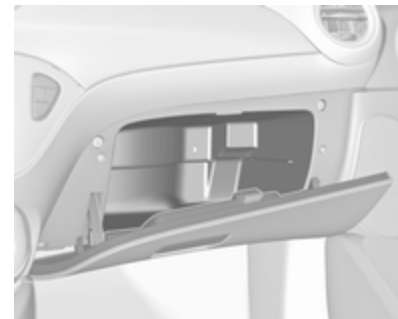

Tirer sur le levier pour ouvrir le couvercle de la boîte à gants.

La boîte à gants contient un rangement monnaie et un adaptateur de clé pour les boulons de blocage.

En roulant, la boîte à gants doit rester fermée.

Porte-gobelets

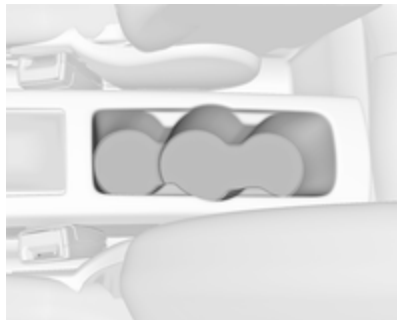

Les porte-gobelets sont disposés sur la console entre les sièges avant. Ils sont conçus pour des tasses de tailles différentes.



Les logements de porte des deux portes sont conçus pour le transport de bouteilles.



Des porte-gobelets ou porte-bouteilles supplémentaires se trouvent dans les panneaux latéraux arrière.

Sangle de porte-gobelets souple



Une sangle en caoutchouc mobile se trouve dans l'espace de rangement devant le levier sélecteur. Tirer sur la sangle pour maintenir un gobelet ou un cendrier.

Rangement à l'avant



Des espaces de rangement se trouvent sous le commutateur d'éclairage, dans la console centrale devant le levier sélecteur, dans les logements de porte et dans les panneaux latéraux près des sièges arrière.

Système de transport arrière

Système de transport arrière pour deux vélos



Le système de transport arrière (système Flex-Fix) permet de fixer une bicyclette au support de transport extractible intégré dans le plancher du véhicule. Il est possible de fixer un vélo supplémentaire sur un adaptateur. Le transport d'autres objets n'est pas autorisé.

La charge maximale pour le système de transport arrière est de 50 kg avec un adaptateur fixé et de 30 kg sans l'adaptateur. Ceci permet la fixation d'une bicyclette électrique sur le support de transport extractible. La charge maximale sur l'adaptateur est de 20 kg.

L'empattement d'un vélo ne doit pas dépasser 1,15 mètre. Dans le cas contraire, la sécurisation du vélo n'est pas possible.

S'il n'est pas utilisé, le système de transport doit être rétracté dans le plancher du véhicule.

Il faut veiller à ce que les vélos ne comportent pas d'objets susceptibles de se détacher pendant le transport.

Avertissement

Si le système de transport arrière est rallongé et que le véhicule est complètement chargé, la garde au sol sera réduite.

Conduire avec précaution lorsque la route est fortement inclinée ou lors de la conduite sur une rampe, bosse, etc.

Avertissement

Consulter votre revendeur de vélos avant de fixer des vélos équipés de cadre en carbone. Les vélos peuvent subir des dommages.

Extension

Ouvrir le hayon.

⚠ Attention

Aucune personne ne peut rester dans la zone d'extension du système de transport arrière, risque de blessures.

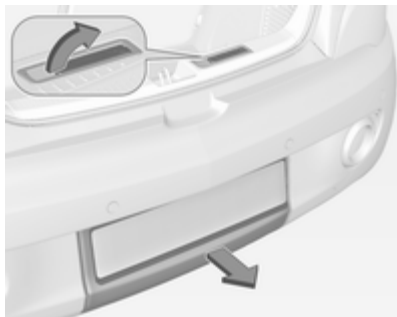

Tirer la manette de déblocage vers le haut. Le système se déverrouille et est éjecté hors du pare-chocs.

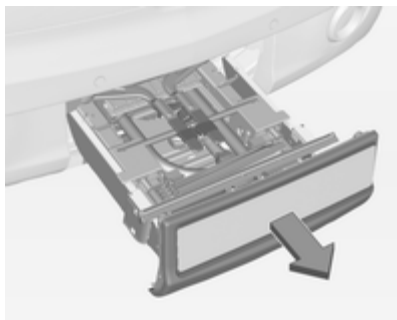

Sortir complètement le système de transport arrière jusqu'à ce qu'il se verrouille de manière audible.

S'assurer qu'il n'est pas possible de repousser le système de transport arrière sans actionner à nouveau la poignée de déverrouillage.

⚠ Attention

Il n'est autorisé de fixer des objets sur le système de transport arrière que si le système a été correctement engagé. Si le système de transport arrière ne s'engage pas correctement, ne pas y fixer d'objets et le coulisser en position de rangement. Prendre contact avec un atelier.

Dépliage de l'éclairage de plaque d'immatriculation

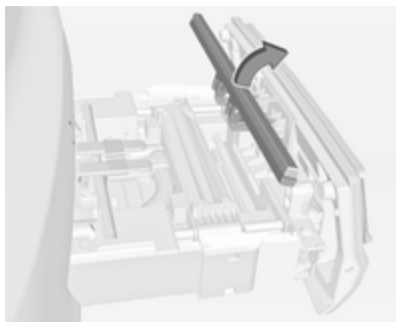

Soulever l'éclairage de plaque d'immatriculation et le rabattre vers l'arrière.

Déplier les feux arrière

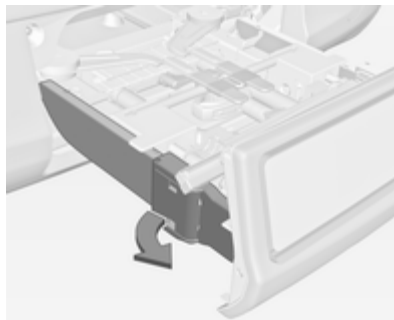

Faire pivoter vers l'arrière les charnières des deux feux arrière, aussi loin que possible.

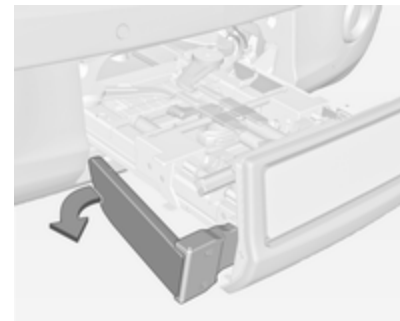

Faire pivoter vers l'arrière les deux feux arrière, aussi loin que possible.

Déplier le logement de roue

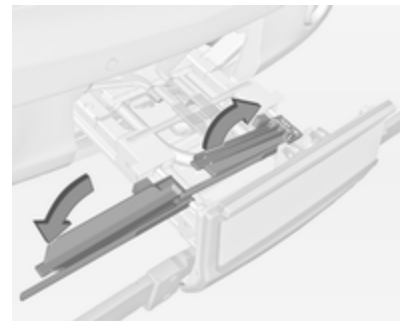

Déposer la sangle et déployer le logement de roue.

Verrouillage du système de transport arrière



Déposer la sangle et faire pivoter les deux leviers de serrage latéralement, aussi loin que possible.

Dans le cas contraire, un fonctionnement sûr ne peut être garanti.

Montage du porte-vélo

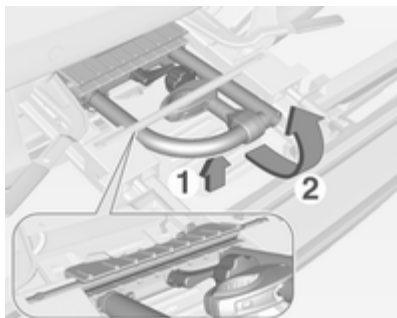

Soulever le porte-vélo sur l'arrière (1) et le tirer vers l'arrière.

Relever le porte-vélo (2).

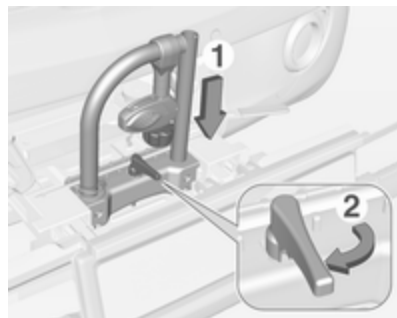

Pousser le porte-vélo (1) vers le bas et faire pivoter la poignée (2) vers l'arrière pour l'engager.

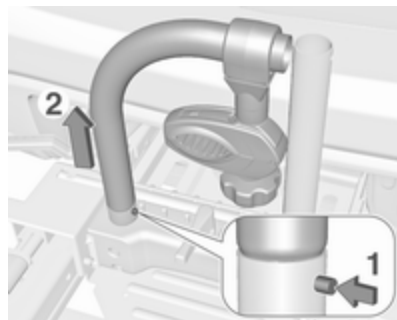

Appuyer sur le bouton (1) et retirer la partie gauche de la galerie (2).

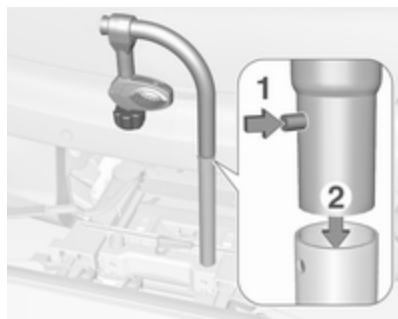

Appuyer sur le bouton (1) et insérer la partie gauche de la galerie dans la partie droite (2).

Fixation de l'adaptateur

En cas de transport de deux vélos, l'adaptateur doit être correctement fixé avant l'installation du premier vélo.

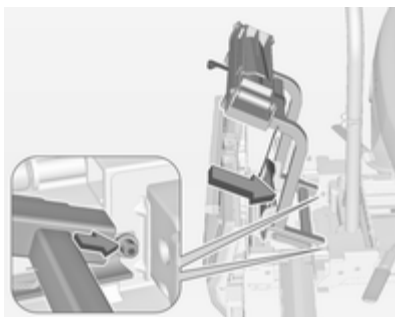

1. Appliquer l'adaptateur sur le système de transport arrière comme illustré.

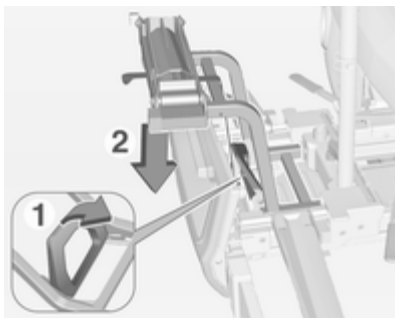

2. Tourner le levier (1) vers l'avant et le maintenir, abaisser alors l'adaptateur (2) sur l'arrière.
3. Relâcher le levier et vérifier si l'adaptateur est correctement engagé.

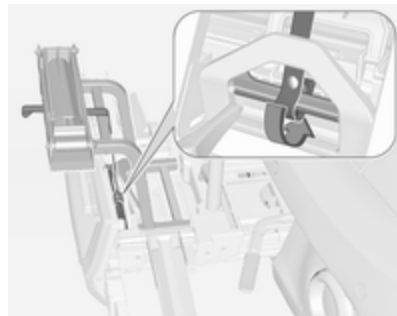

4. Passer la sangle attachée à l'adaptateur sous le levier pour la faire revenir sur le système de transport arrière. Attacher la sangle.

Fixation du premier vélo



1. Faire tourner les pédales à la position illustrée et poser le vélo dans le logement de roue.

Vérifier que le vélo est posé centralement sur les logements de roue.

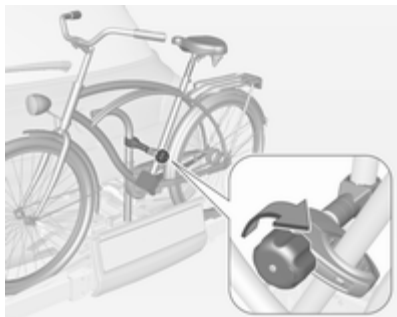

2. Fixer l'étrier de montage le plus court sur le cadre de vélo. Tourner le bouton molette dans le sens horaire pour le fixer.



3. Attacher les deux roues du vélo aux logements de roue en utilisant les dispositifs de retenue par sangle.
4. Vérifier que le vélo est bien fixé.

Avertissement

Veiller à ce que l'écartement entre le vélo et le véhicule soit au moins de 5 cm. Si nécessaire, desserrer le guidon et le faire pivoter de côté.

Fixation du deuxième vélo

La fixation d'un deuxième vélo est faite de la même manière que celle du premier vélo. Certaines étapes supplémentaires doivent être prises en considération :

1. Faire toujours tourner les pédales dans une position appropriée avant de poser le vélo.

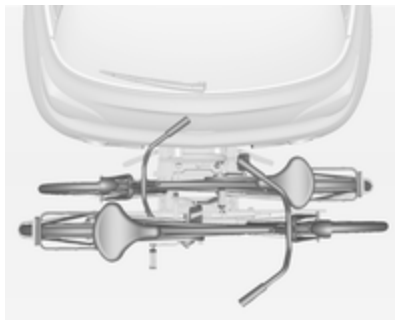

2. Positionner les vélos sur le système de transport arrière en les alignant en alternance vers la gauche ou la droite.
3. Aligner le vélo à l'arrière et le vélo à l'avant. Les moyeux de roue des vélos ne doivent pas se toucher.
4. Fixer le vélo à l'arrière à l'aide de l'étrier de fixation le plus long et des dispositifs de retenue par sangle, comme décrit pour le vélo à l'avant. L'étrier de montage devrait être fixé en parallèle.

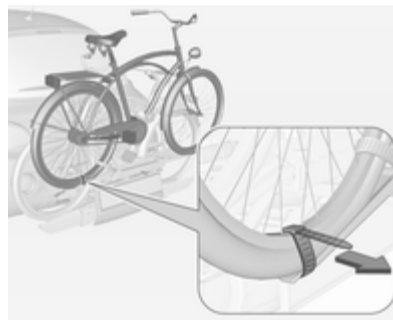

5. De plus, attacher les deux roues du vélo à l'arrière aux logements de roue en utilisant les sangles de serrage.

Il est recommandé de fixer un signal avertisseur sur le vélo le plus à l'arrière pour augmenter la visibilité.

Rabattre le système de transport arrière vers l'arrière

Le système de transport arrière peut être rabattu vers l'arrière pour accéder au coffre.

- Sans l'adaptateur attaché :

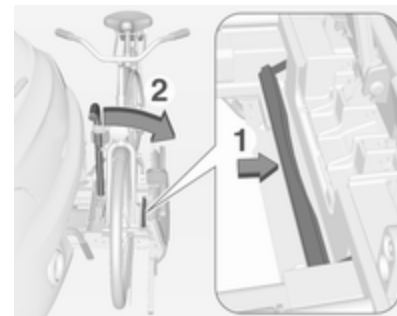

Pousser le levier (1) pour désengager et le maintenir.

Tirer vers l'arrière le porte-vélo (2) pour plier le système de transport arrière.

- Avec l'adaptateur attaché :

⚠ Attention

Faire attention de désengager le système de transport arrière, car il basculera vers l'arrière. Risque de blessure.

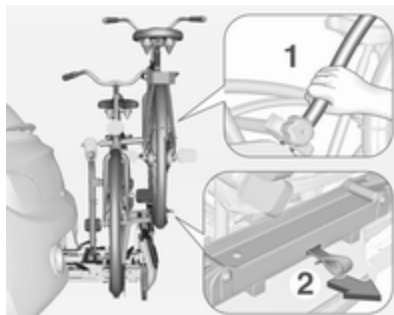

Maintenir le cadre (1) du vélo à l'arrière avec une main et tirer sur la boucle (2) pour la désengager.

Maintenir le vélo à l'arrière avec les deux mains et rabattre vers l'arrière le système de transport arrière.

Pour augmenter la visibilité, les feux arrière sont allumés lorsque le système de transport arrière est replié.

⚠ Attention

Lors du rabattement du système de transport arrière de nouveau vers l'avant, faire attention que le système soit correctement verrouillé.

Retrait des vélos

Détacher les sangles des deux pneus du vélo.

Tourner le bouton molette dans le sens anti-horaire et déposer les étriers de montage.

Dépose de l'adaptateur

1. Replier les logements de roue.

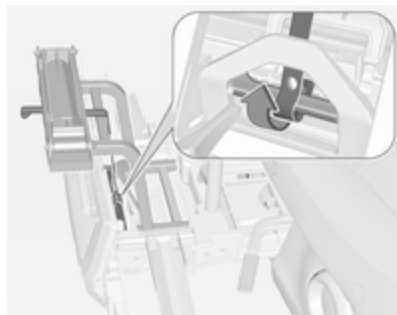

2. Dégrafer la sangle.

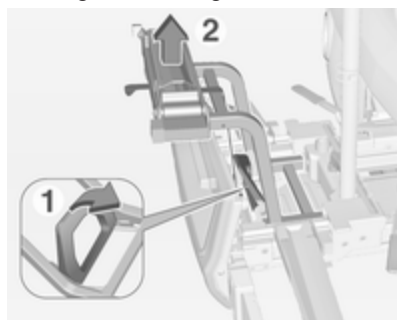

3. Tourner le levier (1) vers l'avant et le maintenir.
4. Soulever l'adaptateur (2) sur l'arrière et le retirer.

Démontage du porte-vélo

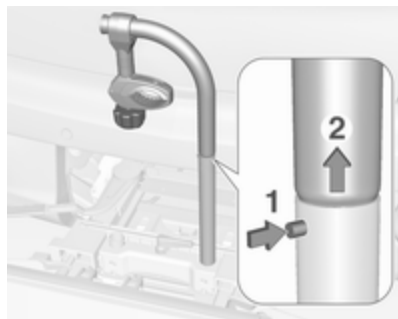

Appuyer sur le bouton (1) et retirer la partie supérieure de la galerie (2).



Appuyer sur le bouton (1) et reposer la galerie (2).

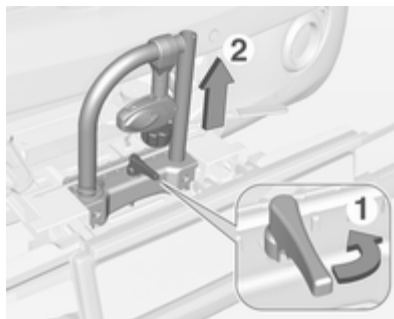

Disposer l'étrier de fixation conformément à l'illustration.

Faire pivoter la poignée (1) latéralement pour désengager et soulever le porte-vélo (2).

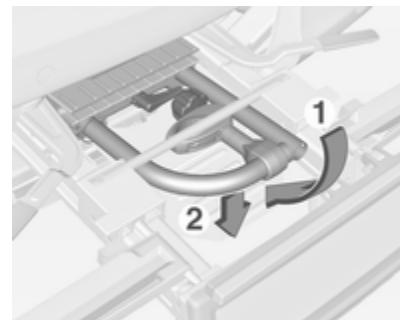

Rabattre le porte-vélo vers l'arrière, et le pousser alors vers l'avant jusqu'à ce qu'il s'arrête en butée (1).

Appuyer sur l'arrière du porte-vélo (2) pour l'abaisser.

Replier le logement de roue

Replier le logement de roue. Fixer la sangle.

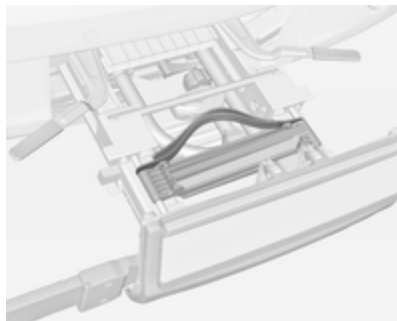

Ranger correctement les dispositifs de retenue par sangle.

Déverrouiller le système de transport arrière

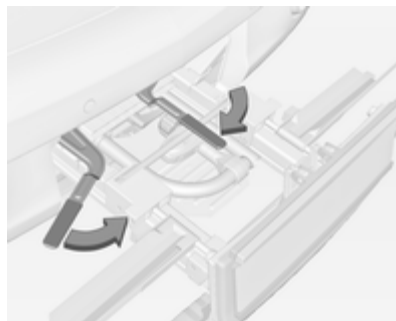

Faire pivoter les deux leviers de serrage vers l'intérieur aussi loin que possible. Fixer la sangle.

Replier les feux arrière

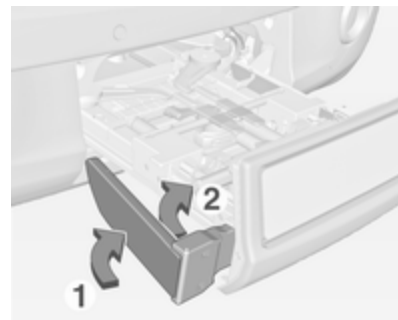

Faire tout d'abord pivoter les feux arrière (1) vers l'avant aussi loin que possible.

Faire ensuite pivoter les charnières (2) vers l'avant, aussi loin que possible.

Repli de l'éclairage de plaque d'immatriculation

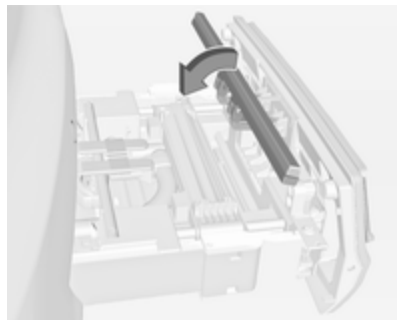

Plier l'éclairage de plaque d'immatriculation vers l'avant.

Rangement du système de transport arrière

Avertissement

Faire attention que toutes les pièces pouvant être rabattues, par exemple, les passages de roues et les étriers de montage, soient correctement rangées. Sinon, le

système de transport arrière peut être endommagé lors d'une tentative de retrait.

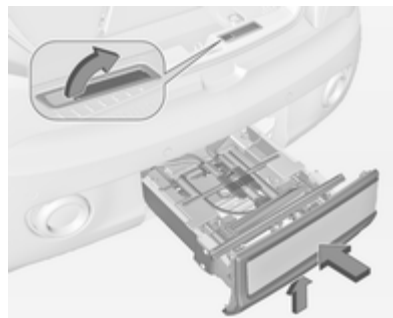

Pousser le levier de déverrouillage vers le haut et le tenir. Soulever légèrement le système et le pousser dans le pare-chocs jusqu'à ce qu'il s'enclique.

La manette de déblocage doit revenir dans sa position de départ.

⚠ Attention

Si le système ne peut pas être correctement engagé, prendre contact avec un atelier.

Coffre

Le dossier de siège arrière est divisé en deux parties. Ces deux parties peuvent être rabattues séparément.

Agrandissement du coffre

Si nécessaire, enlever le cache-bagages.

Appuyer sur le loquet et enfoncer l'appui-tête.



Insérer le verrou plat de la ceinture de sécurité dans le support latéral pour protéger la ceinture des dommages.



Tirer sur la sangle d'un ou des deux dossiers et les rabattre sur le coussin du siège.

Pour relever, lever les dossiers en position verticale et attendre le son d'enclenchement.

Les dossiers ne sont correctement verrouillés que si les repères rouges situés sur les deux sangles de déverrouillage ne sont pas visibles.

⚠ Attention

Lors du rabattement, vérifier que les dossiers sont correctement verrouillés en position avant de conduire le véhicule. Ne pas effectuer cette vérification peut causer des blessures ou de dégât au chargement ou au véhicule en cas de freinage brusque ou de collision.

Crochet de sacoche



Utiliser le crochet sur la paroi latérale droite du coffre pour accrocher les saches. Charge maximale : 5 kg.

Rangement à l'arrière

Boîte de rangement

Un boîtier de rangement refermable se trouve dans le coffre. Le couvercle peut être verrouillé en faisant tourner le bouton. Il doit être verrouillé pendant la conduite.

Pour ouvrir, déverrouiller le couvercle et le relever.

Pour retirer le couvercle, l'ouvrir et le faire coulisser latéralement vers la gauche.

Le boîtier peut être subdivisé par un séparateur.

Le couvercle du boîtier de rangement peut supporter une charge maximale de 20 kg.

Dépose

Pour accéder aux équipements de dépannage d'urgence ou pour remplacer les ampoules des feux arrière, la boîte de rangement doit être retirée :

- Enlever le cache-bagages ↻ 71.
- Rabattre les dossiers des sièges arrière ↻ 70.
- Ouvrir le boîtier de rangement.

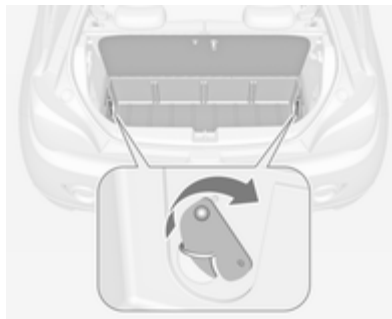

- Faire tourner les crochets de verrouillage des deux côtés vers l'arrière et pousser les anneaux d'arrimage vers le bas dans les renforcements.

- Lever le boîtier de rangement et le placer sur les dossiers rabattus.
- Extraire le boîtier de rangement du coffre.

Pose

- Placer le boîtier de rangement sur les dossiers rabattus.
- Abaisser le boîtier dans le coffre.
- Ouvrir le boîtier de rangement.
- Relever les anneaux d'arrimage des deux côtés et faire tourner les crochets de verrouillage vers l'avant pour fixer le boîtier aux anneaux d'arrimage.
- Relever les dossiers arrière et poser le cache-bagages.
- Ranger la valise avec le kit de réparation des pneus dans une chambre du boîtier de rangement.
- Fermer et verrouiller le cache.

Cache-bagages

Ne pas poser d'objets sur le cache-bagages.

Ouverture

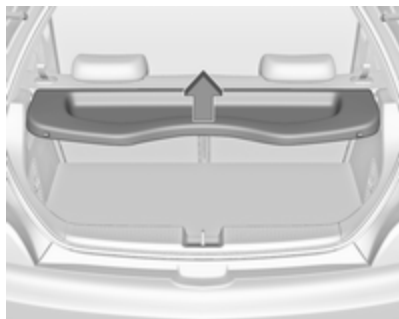

Soulever le couvercle à l'arrière. Il s'engage alors dans une position quasi-verticale. Une ouverture supérieure est possible. Pour fermer, abaisser le couvercle au-delà du point d'enclenchement.

Dépose

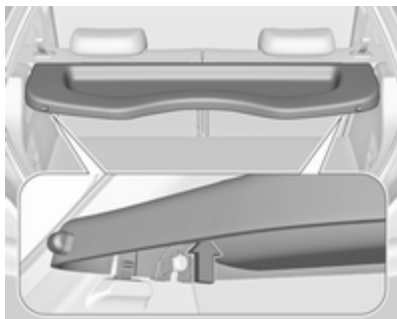

Pousser le couvercle vers le haut des côtés gauche et droit depuis le côté inférieur et déposer.

Pose

Enclencher le couvercle en le poussant dans les guides des deux côtés.

Recouvrement des rangements dans le plancher arrière

Recouvrement du plancher arrière

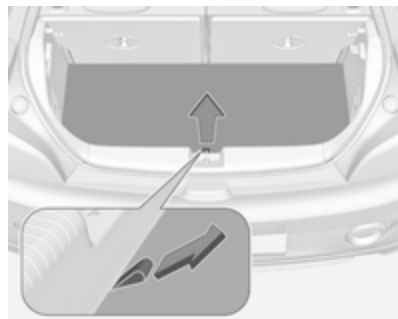

Relever le recouvrement du plancher arrière pour accéder aux équipements de dépannage d'urgence.

Outils ↪ 197.

Couvercle de caisson de basse

Soulever la partie arrière du tapis de sol pour accéder au triangle de présignalisation.

Lors de la fermeture du tapis de sol, vérifier qu'il est maintenu à l'aide d'un système de fixation Velcro.

Dépose

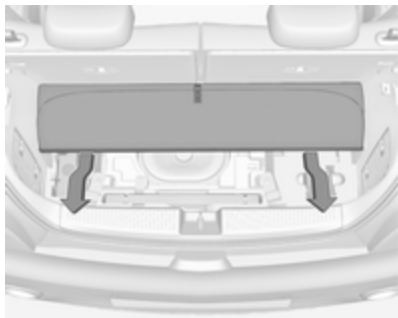

Déposer le recouvrement du plancher pour accéder aux équipements de dépannage d'urgence ainsi que pour remplacer les ampoules des feux arrière :

- Soulever et rabattre la partie arrière vers l'avant.
- Tirer sur le recouvrement vers l'arrière pour le sortir (partiellement soulevé par un guide).
- Détacher le recouvrement du coffre.



Pour accéder au recouvrement droit du coffre, par exemple pour le remplacement des ampoules, rabattre le dossier arrière droit et sortir la boîte à outils à côté du caisson de basse.

Remplacement des ampoules
 ⇨ 186.

Pose

- Poser la boîte à outils si elle a été retirée.
- Placer le tapis de sol dans le coffre.

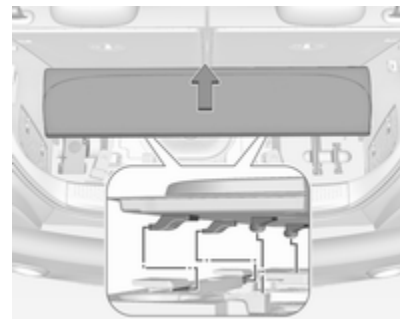

- Déplacer lentement le tapis de sol vers l'avant, en prenant garde à ce que les écrous de guidage glissent dans les fixations du coffre, et laisser le tapis de sol s'abaisser jusqu'à la bonne position.
- Fermer le tapis de sol en pliant la partie supérieure vers l'arrière et le maintenir à l'aide d'un système de fixation Velcro.
- Relever les dossiers des sièges arrière.

Remarque générale

⚠ Attention

Pour des raisons de sécurité, ranger toutes les pièces dans le coffre à leur place, toujours conduire avec un tapis de sol arrière fermé et, si possible, avec les dossiers arrière relevés.

Sinon, les occupants du véhicule risquent d'être blessés par des objets projetés en cas de freinage sec, de changement de direction soudain ou d'accident.

Anneaux d'arrimage

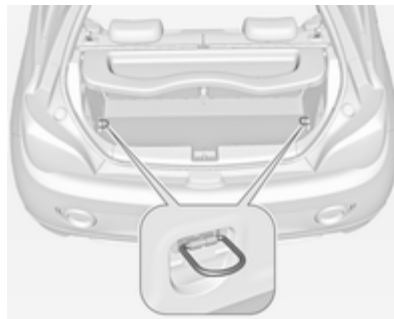

Les anneaux d'arrimage servent à sécuriser les objets pour éviter qu'ils ne glissent, par exemple avec des sangles de serrage ou le filet à bagages.

Triangle de présignalisation



Le triangle de présignalisation est rangé avec des sangles élastiques dans le coffre, en dessous du hayon.

Si le véhicule est équipé d'un boîtier de rangement dans le coffre, déposer ce boîtier pour accéder au triangle de présignalisation ⇨ 71.

Version avec caisson de basse

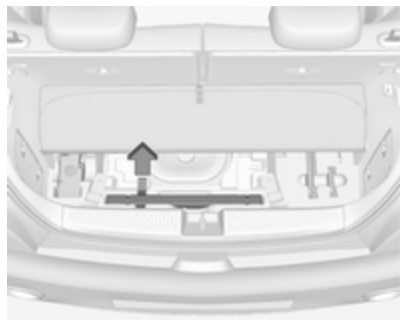

Soulever la partie arrière du recouvrement de plancher. Tirer sur la poignée pour retirer le triangle de présignalisation.

Recouvrement des rangements dans le plancher arrière ↪ 72.

Trousse de secours



Ranger la trousse de secours dans le rangement de panneau latéral à côté des sièges arrière.

Galerie de toit

Pour des raisons de sécurité et pour éviter d'endommager le toit, nous vous recommandons d'utiliser le système de galerie de toit homologué pour votre véhicule. Pour de plus amples informations, consulter l'atelier.

Respecter les instructions de montage et ôter la galerie de toit si elle n'est pas utilisée.

Montage d'une galerie de toit

Ouvrir le cache de chaque point de fixation à l'aide d'une pièce de monnaie.



Informations sur le chargement



- Placer les objets lourds dans le coffre contre les dossiers. S'assurer que les dossiers sont correctement encliquetés. Dans le cas d'objets empilés, placer les plus lourds en bas.
- Attacher les objets avec des sangles de serrage fixées aux anneaux d'arrimage ↗ 74.

- Utiliser le crochet sur la paroi latérale droite du coffre pour accrocher les sacoches. Charge maximale : 5 kg.
- Arrimer les objets dans le coffre pour éviter qu'ils ne glissent.
- En cas de transport d'objets dans le coffre, les dossiers des sièges arrière ne peuvent pas être inclinés vers l'avant.
- Le chargement ne doit pas dépasser le bord supérieur des dossiers.
- Ne placer aucun objet sur le cache-bagages, ni sur le tableau de bord. Ne pas recouvrir le capteur sur le haut du tableau de bord.
- Le chargement ne doit pas gêner l'utilisation des pédales, du frein de stationnement, du levier de vitesses et ne doit pas gêner le conducteur dans ses mouvements. Ne pas laisser des objets non arrimés dans l'habitacle.
- Ne pas conduire avec le coffre ouvert.

⚠ Attention

Veiller à ce que le chargement à bord du véhicule soit solidement arrimé. Sans quoi, des objets pourraient se trouver projetés dans l'habitacle, provoquant des blessures ou des dégâts au chargement ou au véhicule.

- La charge utile est la différence entre le poids total autorisé en charge (voir plaquette signalétique ↗ 231) et le poids à vide selon norme CE. Pour calculer la charge utile, saisir les données de votre véhicule dans le tableau des poids au début du présent manuel. Le poids à vide selon CE inclut le poids du conducteur (68 kg), des bagages (7 kg) et tous les liquides (réservoir rempli à 90 %). Les équipements et accessoires en option augmentent le poids à vide.
- La charge sur le toit augmente la sensibilité au vent latéral du véhicule et altère la tenue de route du fait de l'élévation du centre de

gravité du véhicule. Répartir la charge de manière uniforme et l'arrimer fermement avec des sangles afin qu'elle ne glisse pas. Adapter la pression des pneus et la vitesse du véhicule à l'état de charge. Contrôler régulièrement les fixations et les resserrer.

Ne pas dépasser 120 km/h.

La charge admissible sur le toit est de 50 kg. La masse sur le toit est la somme des masses de la galerie de toit et de la charge.

Instruments et commandes

Commandes	78
Témoins et cadrans	86
Affichages d'information	97
Messages du véhicule	105
Personnalisation du véhicule	109

Commandes

Réglage du volant



Débloquer le levier, régler le volant puis bloquer le levier et vérifier qu'il est bien verrouillé.

Ne régler le volant que lorsque le véhicule est arrêté et la direction débloquée.

Commandes au volant





L'Infotainment System, le régulateur de vitesse et un téléphone mobile connecté peuvent être commandés à partir du volant.

Des informations complémentaires sont disponibles dans le manuel de l'Infotainment System.

Systèmes d'assistance au conducteur ↻ 152.

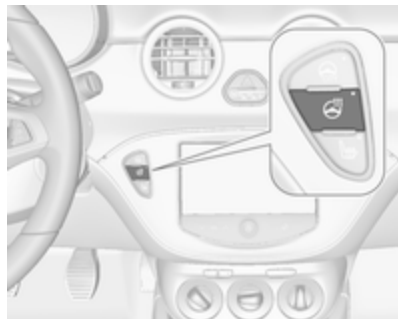
Volant chauffé



Activer le chauffage en appuyant sur le bouton . L'activation est signalée par la LED dans le bouton.



Les zones mises en relief pour tenir le volant sont chauffées plus rapidement et à une température plus élevée que le reste du volant.

Le chauffage des sièges n'est possible qu'avec le moteur en marche et pendant l'Autostop.

Système Stop/Start  137.

Avertisseur sonore

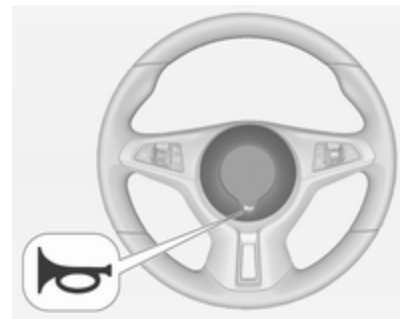

Appuyer sur .

Essuie-glace / lave-glace avant

Essuie-glace avant

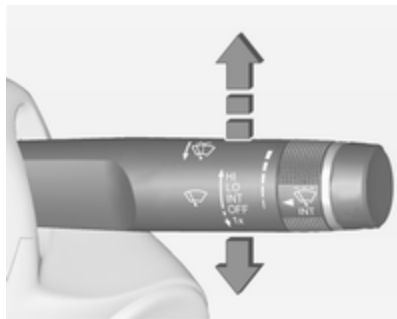

HI = rapide

LO = lent

INT = balayage intermittent

ou

balayage automatique avec capteur de pluie

OFF = arrêt

Pour un seul balayage lorsque l'essuie-glace avant est désactivé, abaisser la manette en position **1x**.

Ne pas mettre en marche lorsque les vitres sont gelées.

Ne pas enclencher les essuie-glace ou les lave-glaces dans les stations de lavage de voiture.

Intervalle de balayage réglable

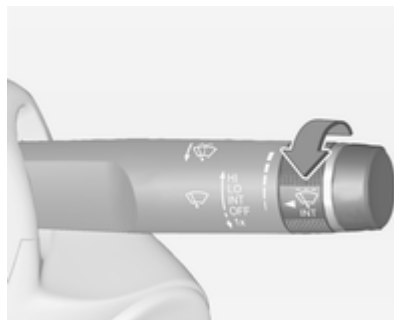

Manette d'essuie-glace en position **INT**.

Tourner la molette pour régler l'intervalle de balayage souhaité :

intervalle court = tourner la roue moletée vers le haut

intervalle long = tourner la roue moletée vers le bas

Balayage automatique avec capteur de pluie

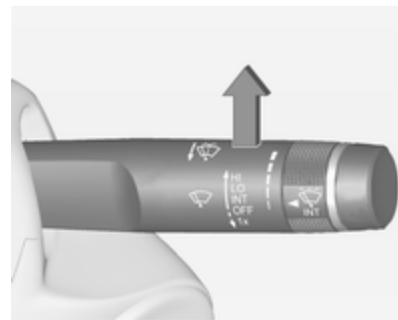

INT = Balayage automatique avec capteur de pluie

Le capteur de pluie détecte la quantité d'eau sur le pare-brise et règle automatiquement la vitesse de l'essuie-glace avant.

Si l'intervalle de balayage est supérieur à 20 secondes, les bras d'essuie-glace se déplacent lentement en position de repos.

Sensibilité réglable du capteur de pluie

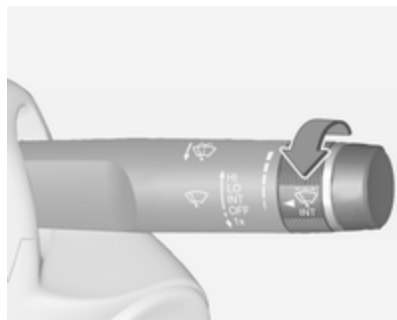

Tourner la molette pour régler la sensibilité

sensibilité faible = tourner la roue moletée vers le bas

sensibilité élevée = tourner la roue moletée vers le haut

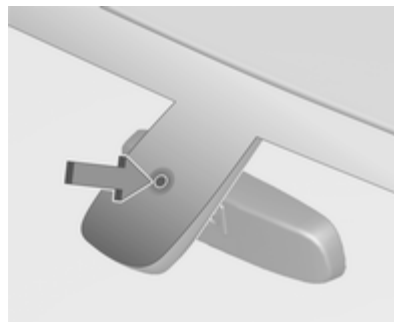

Le champ du capteur de pluie doit rester propre, c'est-à-dire sans poussière, saletés, ni givre.

Lave-glace avant

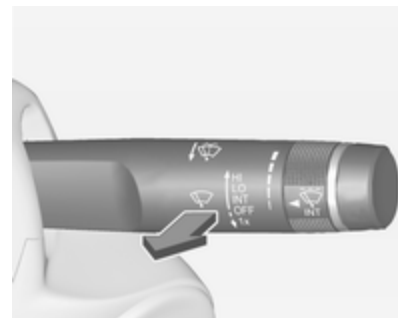

Tirer la manette. Le produit de lave-glace est pulvérisé sur le pare-brise et l'essuie-glace exécute quelques balayages.

Essuie-glace / lave-glace de lunette arrière

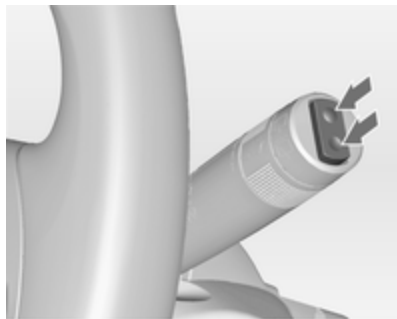

Pousser le commutateur à bascule pour actionner l'essuie-glace de lunette arrière :

position supérieure	= fonctionnement permanent
position inférieure	= fonctionnement intermittent
position centrale	= arrêté

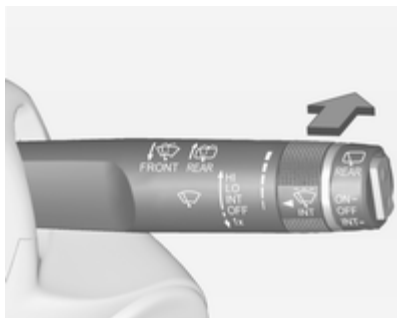

Pousser la manette. Le produit de lave-glace est pulvérisé sur la lunette arrière et l'essuie-glace exécute quelques balayages.

Ne pas mettre en marche lorsque la lunette arrière est gelée.

Ne pas enclencher les essuie-glace ou les lave-glaces dans les stations de lavage de voiture.

L'essuie-glace de lunette arrière s'enclenche automatiquement si l'essuie-glace avant est en marche et que la marche arrière est engagée.

Cette fonction peut être activée ou désactivée dans le menu **Réglages** de l'affichage d'informations.

Personnalisation du véhicule ↗ 109.

Température extérieure

Une chute de la température est affichée immédiatement, une hausse de la température est indiquée après un certain délai. Les températures inférieures à 3 °C sont affichées et clignotent.



Illustration indiquant l'Affichage graphique des informations.



Illustration indiquant l'Affichage d'informations en couleur.

Affichage de niveau supérieur



Si la température extérieure chute à 3 °C, un message d'avertissement s'affiche au centre d'informations du conducteur.

⚠ Attention

Lorsque l'affichage indique une température de quelques degrés au-dessus de 0 °C, il se peut que la chaussée soit déjà verglacée.

Horloge

Affichage graphique des informations

Appuyez sur le bouton **CONFIG** pour ouvrir le menu de **Réglages**.

Faire défiler la liste et sélectionner l'élément de menu **Heure Date** pour afficher le sous-menu correspondant.



Remarque

Pour obtenir une description détaillée du fonctionnement du menu, se reporter au manuel de l'Infotainment System.

Régler heure



Appuyer sur le bouton **MENU-TUNE** pour entrer dans le sous-menu **Régler heure**.

Tourner le bouton **MENU-TUNE** pour modifier la valeur actuelle du premier réglage.

Appuyer sur le bouton **MENU-TUNE** pour confirmer la valeur spécifiée.

Le curseur passe alors à la valeur suivante. Si toutes les valeurs sont définies, vous revenez automatiquement au niveau de menu supérieur suivant.

Régler date



Appuyer sur le bouton **MENU-TUNE** pour entrer dans le sous-menu **Régler date**.

Tourner le bouton **MENU-TUNE** pour modifier la valeur actuelle du premier réglage.

Appuyer sur le bouton **MENU-TUNE** pour confirmer la valeur spécifiée.

Le curseur passe alors à la valeur suivante. Si toutes les valeurs sont définies, vous revenez automatiquement au niveau de menu supérieur suivant.

Définir format heure

Pour naviguer entre les options disponibles, appuyer à plusieurs reprises sur le bouton **MENU-TUNE**.

Définir format date

Pour naviguer entre les options disponibles, appuyer à plusieurs reprises sur le bouton **MENU-TUNE**.

Synchronisation horloge RDS

Le signal RDS de la plupart des émetteurs VHF règle automatiquement l'heure. La synchronisation RDS de l'heure peut prendre quelques minutes. Quelques émetteurs n'envoient pas de signal d'heure correcte. Il est alors conseillé de désactiver la synchronisation automatique de l'heure.

Pour naviguer entre les options **Mar** et **Arrêt**, appuyer à plusieurs reprises sur le bouton **MENU-TUNE**.

Affichage d'informations en couleur

Appuyez sur le bouton  et sélectionnez ensuite le point de menu **Paramètres**.

Sélectionner **Réglages heure et date** pour afficher le sous-menu correspondant.



Remarque

Pour obtenir une description détaillée du fonctionnement du menu, se reporter au manuel de l'Infotainment System.

Régler format d'heure

Pour sélectionner le format d'heure souhaité, appuyer sur les points de menu **12 h** ou **24 h**.

Régler format de date

Pour sélectionner le format de date souhaité, appuyer sur les points de menu < et >, puis faire un choix entre les options disponibles.

Régler heure et date



Pour régler les paramètres d'heure et de date, appuyer sur les points de menu \wedge et \vee .

Sync horloge RDS

Le signal RDS de la plupart des émetteurs VHF règle automatiquement l'heure. La synchronisation RDS de l'heure peut prendre quelques minutes. Quelques émetteurs n'envoient pas de signal d'heure correcte. Il est alors conseillé de désactiver la synchronisation automatique de l'heure.

Pour activer ou désactiver **Sync horloge RDS**, appuyer sur les points de menu **Marche** ou **Arrêt**.

Prises de courant



Une prise de courant 12 V se trouve dans la console centrale.

La puissance maximale absorbée ne doit pas dépasser 120 watts.

Quand le contact est coupé, la prise de courant est désactivée. En outre, elle est également désactivée si la tension de la batterie du véhicule est trop faible.

Les accessoires électriques branchés doivent répondre à la norme DIN VDE 40 839 en matière de compatibilité électromagnétique.

Ne pas y raccorder d'accessoires fournissant du courant, tels que chargeurs ou batteries.

Ne pas endommager la prise en utilisant des fiches inadaptées.

Système Stop/Start \rightarrow 137.

Allume-cigares



L'allume-cigares est situé dans la console centrale.

Enfoncer l'allume-cigares. Il s'éteint automatiquement une fois que la résistance est incandescente. Sortir l'allume-cigares.

Cendriers

Avertissement

Uniquement destiné aux cendres, pas aux déchets combustibles.

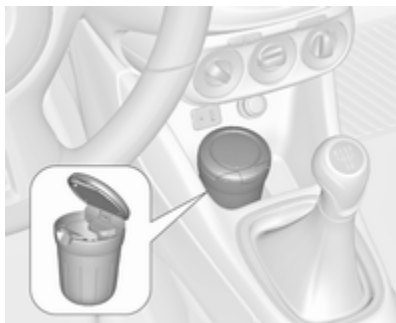

Le cendrier amovible peut être placé dans les porte-gobelets.

Témoins et cadrans

Combiné d'instruments

Les aiguilles des instruments montent brièvement à fond lors de la mise du contact.

Compteur de vitesse



Affiche la vitesse du véhicule.

Compteur kilométrique

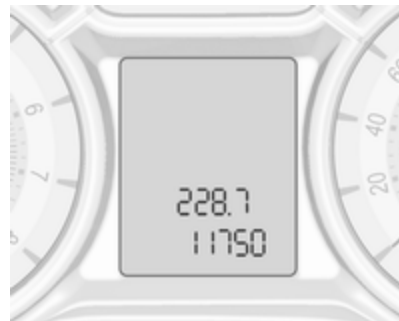

La ligne inférieure indique la distance totale parcourue en km.

Compteur kilométrique journalier

La ligne supérieure indique la distance parcourue depuis la dernière remise à zéro.

Pour le remettre à zéro, appuyer quelques secondes sur le bouton **SET/CLR** de la manette des clignotants ↗ 97.

Le compteur kilométrique journalier affiche une distance maximale de 2 000 km, puis revient à 0.

Compte-tours



Affiche le régime du moteur.

Si possible, conduire dans la plage de régime inférieure sur chaque rapport.

Avertissement

Le régime maximal autorisé est dépassé si l'aiguille atteint la zone d'avertissement rouge. Danger pour le moteur.

Jauge à carburant



Affiche le niveau de carburant.

Durant le fonctionnement au gaz liquide, le niveau de gaz dans le réservoir est affiché.

Si le niveau est bas dans le réservoir, le témoin  s'allume. S'il clignote, faire le plein sans tarder.

Durant le fonctionnement au gaz de pétrole liquéfié, le système passe automatiquement en mode de fonctionnement à l'essence quand les réservoirs de gaz sont vides ↪ 87.

Ne jamais rouler jusqu'à ce que le réservoir soit vide.

En raison du reste de carburant présent dans le réservoir, la quantité ajoutée peut être inférieure à la capacité nominale indiquée pour le réservoir de carburant.

Bouton de sélection de carburant



Appuyer sur le bouton **LPG** pour passer entre mode essence et mode gaz de pétrole liquéfié. La LED du bouton indique le mode de fonctionnement actuel.

- LED éteinte = fonctionnement à l'essence
- LED allumée = fonctionnement au gaz de pétrole liquéfié
- LED clignotante = aucune commutation n'est possible, un type de carburant est vide.

Dès que le réservoir de gaz de pétrole liquéfié est vide, le mode essence est sélectionné jusqu'à ce que le contact soit coupé.

Carburants pour fonctionnement au gaz de pétrole liquéfié ⇨ 168.

Jauge de température de liquide de refroidissement du moteur



Affiche la température du liquide de refroidissement.

- zone gauche = le moteur n'a pas encore atteint sa température de fonctionnement
- zone centrale = température de fonctionnement normale
- zone droite = température trop élevée

Avertissement

Si la température de liquide de refroidissement du moteur est trop élevée, arrêter le véhicule, couper le moteur. Danger pour le moteur. Vérifier le niveau de liquide de refroidissement.

Affichage de service

Le système de durée de vie de l'huile moteur vous indique quand changer de filtre et d'huile moteur. Basé sur les conditions de conduite, l'intervalle de vidange de l'huile moteur et de remplacement de filtre qui sera indiqué peut fortement varier.

Affichage de mi-niveau

La durée de vie restante de l'huile moteur est affichée en pourcentage à côté du témoin  sur l'affichage de niveau intermédiaire.

Durée de vie
restante, huile

100%

App. Set/Clr
pour initial.

Affichage de niveau supérieur

La durée de vie restante de l'huile est affichée en pourcentage sur le **Menu informations véhicule** de l'affichage de niveau supérieur.

Pour afficher la durée de vie restante de l'huile, utiliser les boutons du clignotant :

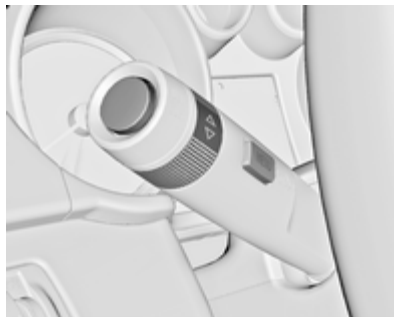

Appuyer sur le bouton **MENU** pour sélectionner le menu **Menu informations véhicule**.

Tourner la molette de réglage pour sélectionner **Durée de vie restante, huile**.

Réinitialisation

Appuyer sur le bouton **SET/CLR** du levier des clignotants pendant plusieurs secondes pour la réinitialisation. La page d'affichage de la durée de vie restante de l'huile doit être active. Mettre uniquement le contact, le moteur ne doit pas être démarré.

Pour garantir son fonctionnement correct, le système doit être réinitialisé à chaque vidange d'huile moteur. Prendre contact avec un atelier.

Entretien suivant

Quand le système a calculé que la durée de vie de l'huile s'est réduite, un message d'avertissement apparaît dans le centre d'informations du conducteur. Faire changer l'huile moteur et le filtre par un atelier dans un délai d'une semaine ou 500 km (selon l'échéance survenant en premier).

Centre d'informations du conducteur ⇨ 97.

Informations sur le service ⇨ 227.

Témoins

Les témoins décrits ne se retrouvent pas sur tous les véhicules. La description s'applique à toutes les versions d'instruments. Selon l'équipement, la position des témoins peut varier. Lors de la mise du contact, la plupart des témoins s'allument brièvement pour effectuer un test de fonctionnement.

Signification des couleurs des témoins :

rouge = Danger, rappel important

jaune = Avertissement, instruction, défaillance

vert = Confirmation de mise en marche

bleu = Confirmation de mise en marche

blanc = Confirmation de mise en marche

Témoins du combiné d'instruments

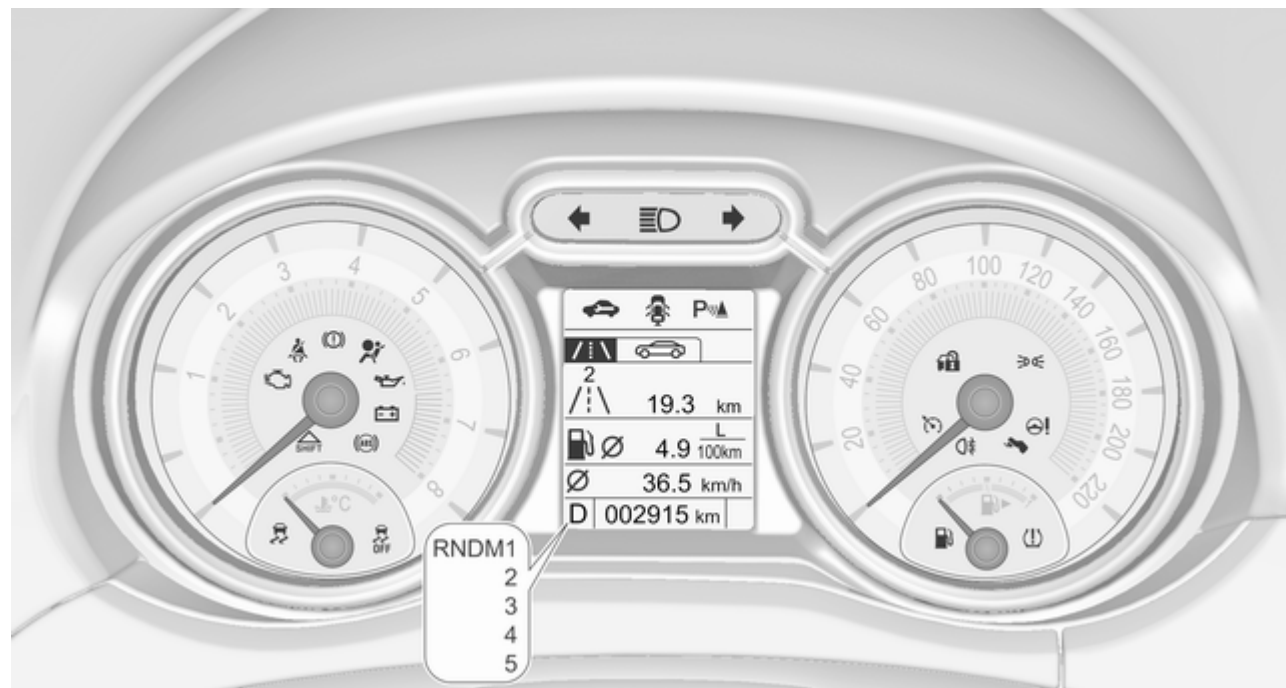

Témoins de la console centrale



Clignotant

↔ s'allume ou clignote en vert.

S'allume brièvement

Les feux de stationnement sont allumés.

Clignotement

Un clignotant ou les feux de détresse sont activés.

Clignotement rapidement : défaillance d'une ampoule de clignotant ou du fusible associé.

Remplacement des ampoules
↔ 182, fusibles ↔ 192.

Clignotants ↔ 117.

Rappel de ceinture de sécurité

Rappel de ceinture de sécurité des sièges avant

☘ pour le siège conducteur s'allume ou clignote en rouge dans le compte-tours.

☘² pour le siège passager avant s'allume ou clignote en rouge sur la console centrale, quand le siège est occupé.

Allumé

Après avoir mis le contact, jusqu'à ce que la ceinture soit bouclée.

Clignotement

Après avoir démarré le moteur, pendant 100 secondes maximum, jusqu'à ce que la ceinture soit bouclée.

Attacher la ceinture de sécurité ↔ 42.

Statut de ceinture de sécurité des sièges arrière



☘ clignote ou s'allume dans le centre d'informations du conducteur.

Allumé

Après avoir démarré le moteur, pendant 35 secondes minimum, jusqu'à ce que la ceinture soit bouclée.

Si une ceinture débouclée est bouclée pendant la conduite.

Clignotement

Après avoir démarré quand la ceinture n'est pas bouclée.

Attacher la ceinture de sécurité ⇨ 42.

Airbags et rétracteurs de ceinture

 s'allume en rouge.

Lors de la mise du contact, le témoin s'allume pendant environ 4 secondes. S'il ne s'allume pas, s'il ne s'éteint pas après 4 secondes ou s'il s'allume en roulant, le système d'airbags présente une défaillance. Prendre contact avec un atelier. Les airbags et les rétracteurs de ceinture peuvent ne pas se déclencher en cas d'accident.

Des rétracteurs de ceinture ou airbags déclenchés sont signalés par le témoin  qui reste allumé.

Attention

Faire immédiatement remédier à la cause de la défaillance par un atelier.

Rétracteurs de ceinture, systèmes d'airbags ⇨ 41, ⇨ 44.

Désactivation d'airbag

 s'allume en jaune.

Il s'allume pendant environ 60 secondes après avoir mis le contact. L'airbag de passager avant est activé.

 s'allume en jaune.

L'airbag de passager avant est désactivé ⇨ 49.

Danger

Risque de blessure mortelle pour un enfant placé dans un système de sécurité pour enfant quand le l'airbag pour passager avant est activé.

Risque de blessure mortelle pour un adulte quand le l'airbag pour passager avant est désactivé.

Système de charge

 s'allume en rouge.

S'allume lorsque le contact est mis et s'éteint peu après la mise en marche du moteur.

S'il s'allume lorsque le moteur tourne

S'arrêter, couper le moteur. La batterie de véhicule ne se charge pas. Le refroidissement du moteur peut être interrompu. L'unité de servofrein peut cesser de fonctionner. Prendre contact avec un atelier.

Témoin de dysfonctionnement

 s'allume ou clignote en jaune.

S'allume lorsque le contact est mis et s'éteint peu après la mise en marche du moteur.

S'il s'allume lorsque le moteur tourne

Défaillance dans le système d'épuration des gaz d'échappement. Les valeurs des gaz d'échappement autorisées peuvent être dépassées. Prendre immédiatement contact avec un atelier.

Il clignote lorsque le moteur tourne

Défaillance pouvant endommager le catalyseur. Relâcher l'accélérateur jusqu'à ce que le témoin cesse de clignoter. Prendre immédiatement contact avec un atelier.

Prochain entretien du véhicule

 s'allume en jaune.

De plus, un message d'avertissement est affiché dans le centre d'informations du conducteur.

Le véhicule a besoin d'un entretien. Prendre contact avec un atelier. Messages du véhicule ⇨ 105.

Système de freinage et d'embrayage

 s'allume en rouge.

Le niveau de liquide de frein et d'embrayage est trop bas ⇨ 179.

Attention

S'arrêter. Interrompre immédiatement le trajet. Prendre contact avec un atelier.

Il s'allume après avoir mis le contact, lorsque le frein de stationnement manuel est serré ⇨ 147.

Actionner la pédale

 s'allume ou clignote en jaune.

Allumé

La pédale d'embrayage doit être enfoncée pour démarrer le moteur en mode Autostop. Système Stop/Start ⇨ 137.

Clignotement

La pédale d'embrayage doit être relâchée pour un démarrage principal du moteur ⇨ 19, ⇨ 136.

Sur certaines versions, le message d'actionnement de la pédale est indiqué au niveau du centre d'informations du conducteur ⇨ 105.

Antiblocage de sécurité (ABS)

 s'allume en jaune.

Il s'allume pendant quelques secondes après avoir mis le contact. Le système est opérationnel dès que le témoin s'éteint.

Si le témoin ne s'éteint pas au bout de quelques secondes ou s'il s'allume en cours de route, l'ABS présente un défaut. Le dispositif de freinage continue à fonctionner mais sans régulation ABS.

Antiblocage de sécurité ⇨ 146.

Passage au rapport supérieur

 s'allume en vert comme témoin ou s'affiche en tant que symbole dans le centre d'informations du conducteur avec affichage de niveau supérieur lorsqu'il est recommandé de passer le rapport supérieur pour économiser du carburant.

Menu d'information Eco

L'indication de rapport de vitesses est affichée pendant quelques secondes en tant que page complète sur le centre d'informations du conducteur.

Assistant de conduite EcoFlex
 ↪ 97.

Direction assistée

⊖! s'allume en jaune.

S'allume en cas de performance réduite de direction assistée

Une performance réduite de la direction assistée est due à la surchauffe du système. Le témoin s'éteint lorsque le système a refroidi.

Système Stop/Start ↪ 137.

S'allume en cas de direction assistée désactivée

Dysfonctionnement de la direction assistée. Prendre contact avec un atelier.

⊖! et Ⓜ allumés simultanément

Le système de direction assistée doit être étalonné, étalonnage du système
 ↪ 151.

Aide au stationnement par ultrasons

P^u▲ s'allume en jaune.

Défaillance dans le système

ou

Défaillance en raison de capteurs encrassés ou couverts de givre ou de neige

ou

Interférences dues à des sources d'ultrasons externes. Une fois ces sources d'interférences éliminées, le système fonctionne de nouveau correctement.

Faire remédier à la cause du problème par un atelier.

Aide au stationnement à ultrasons
 ↪ 155.

Electronic Stability Control désactivé

Ⓜ^{off} s'allume en jaune.

Le système est désactivé.

Electronic Stability Control et système antipatinage

Ⓜ s'clignote ou s'allume en jaune.

Clignotement

Le système est enclenché activement. La puissance du moteur peut être réduite et le véhicule peut être légèrement freiné automatiquement.

Allumé

Présence d'une défaillance dans le système. Un message d'avertissement s'affiche au centre d'informations du conducteur. Il est possible de poursuivre la route. Le système n'est pas opérationnel. La stabilité de conduite peut toutefois être dégradée suivant l'état de la chaussée.

Faire remédier à la cause du problème par un atelier.

Electronic Stability Control ↗ 149,
système antipatinage ↗ 148.

Système de surveillance de la pression des pneus

⚠ s'allume ou clignote en jaune.

Allumé

Perte de pression des pneus. S'arrêter immédiatement et vérifier la pression de gonflage.

Clignotement

Défaillance dans le système ou montage d'une roue sans capteur de pression (par exemple roue de secours). Après 60 - 90 secondes, le témoin s'allume en continu. Prendre contact avec un atelier.

Système de contrôle de la pression des pneus ↗ 200.

Pression d'huile moteur

🚗 s'allume en rouge.

S'allume lorsque le contact est mis et s'éteint peu après la mise en marche du moteur.

S'il s'allume lorsque le moteur tourne

Avertissement

La lubrification du moteur peut être interrompue. Cela peut entraîner des dégâts au moteur et/ou un blocage des roues motrices.

1. Enfoncer l'embrayage.
2. Sélectionner la vitesse neutre.
3. Quitter le trafic le plus rapidement possible sans gêner les autres véhicules.
4. Couper le contact.

⚠ Attention

Quand le moteur est arrêté, il faut exercer des efforts plus importants pour freiner et manœuvrer le volant.

Au cours d'un Autostop, le servo-frein reste opérationnel.

Ne pas ôter la clé tant que le véhicule n'est pas à l'arrêt, afin d'éviter tout enclenchement inopiné de l'antivol de direction.

Vérifier le niveau d'huile avant de prendre contact avec un atelier
↗ 176.

Niveau bas de carburant

🚗 s'allume ou clignote en jaune.

Allumé

Le niveau dans le réservoir à carburant est trop bas.

Clignotement

Réserve de carburant épuisée. Faire le plein immédiatement. Ne jamais rouler jusqu'à ce que le réservoir soit vide.

Catalyseur ↗ 141.

Blocage de démarrage

🚗 clignote en jaune.

Défaillance dans le blocage du démarrage. Il est impossible de démarrer le moteur.

Éclairage extérieur

☞ s'allume en vert.

Les feux extérieurs sont allumés
☞ 114.

Feux de route

☰ s'allume en bleu.

Il s'allume quand les feux de route sont allumés ou en cas d'appel de phares ☞ 116.

Feu antibrouillard arrière

☉ s'allume en jaune.

Le feu antibrouillard arrière est allumé
☞ 117.

Régulateur de vitesse

☺ s'allume en blanc ou en vert.

S'allume en blanc

Le système est sous tension.

S'allume en vert

Le régulateur de vitesse est activé.
Régulateur de vitesse ☞ 152.

Porte ouverte

☚ s'allume en rouge.

Une des portes ou le hayon est ouvert.

Affichages d'information

Centre d'informations du conducteur

Le centre d'informations du conducteur (CIC) se trouve dans le combiné d'instruments.

Il est disponible en affichage de mi-niveau ou en affichage de niveau supérieur.

Affichage de mi-niveau

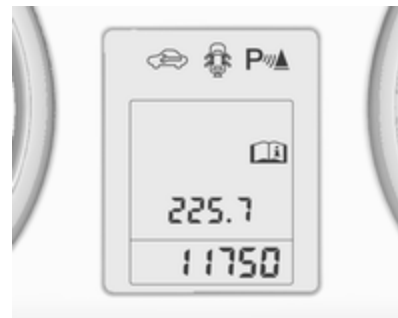

Indication :

- compteur kilométrique total
- compteur kilométrique journalier
- témoins
- menu d'informations du véhicule, voir la suite
- menu d'informations de trajet/carburant, voir la suite
- messages du véhicule, affichés sous forme de codes chiffrés ↪ 105.

Sélectionner les pages du menu en appuyant sur le bouton **MENU** ou en tournant la molette de réglage sur le levier de clignotant.

Certaines des fonctions affichées peuvent être différentes selon que le véhicule est en mouvement (conduit) ou immobile. Certaines fonctions sont uniquement disponibles lorsque le véhicule est en train d'être conduit.

Le menu d'informations du véhicule et le menu d'informations de trajet/carburant sont des pages sélectionnables ; tandis que les messages du

véhicule et les témoins s'affichent pendant quelques secondes en cas de besoin.

Affichage de niveau supérieur



Indication :

- **Menu informations véhicule** 
- **Menu informations trajet/carbur.** / : \
- **Menu d'aide à la conduite EcoFlex ECO**

Pour sélectionner les pages de menu, appuyer sur le bouton **MENU** de la manette des clignotants ; les princi-

aux symboles de menu sont indiqués sur la ligne supérieure de l'affichage.

Certaines des fonctions affichées peuvent être différentes selon que le véhicule est en mouvement (conduit) ou immobile. Certaines fonctions sont uniquement disponibles lorsque le véhicule est en train d'être conduit.

Les messages du véhicule s'affichent pendant quelques secondes en cas de besoin.

Personnalisation du véhicule ↪ 109.

Réglages mémorisés ↪ 24.

Sélection des menus et des fonctions

Les menus et les fonctions peuvent être sélectionnés via les boutons sur la manette des clignotants.



Appuyer sur le bouton **MENU** pour passer d'un menu à l'autre ou pour revenir au niveau de menu directement supérieur à partir d'un sous-menu.

Tourner la molette pour mettre une option de menu en surbrillance ou pour régler une valeur numérique.

Appuyer sur le bouton **SET/CLR** pour sélectionner une fonction ou confirmer un message.

Menu informations véhicule

Appuyer sur le bouton **MENU** pour sélectionner la page d'informations du véhicule.

Tourner la molette pour sélectionner un sous-menu.

Suivre les instructions données dans les sous-menus.

■ Unité

Appuyer sur le bouton **SET/CLR** lorsque la page s'affiche. Sélectionner les mesures impériales (unité 1) ou métriques (unité 3) en tournant la molette de réglage. Appuyer sur **SET/CLR** pour régler l'unité.

■ Pression Pneus

La pression de tous les pneus s'affiche sur cette page pendant la conduite ↻ 200.

■ Charge du pneu

L'affichage de chargement des pneus sélectionne une catégorie de pression de pneu (**Light, Eco ou Max**) conformément à la pression de gonflage actuelle des pneus. Pour sélectionner la catégorie, tourner la molette de réglage. Appuyer sur **SET/CLR** pour régler la catégorie ↻ 200.

Durée de vie
restante, huile

100%

App. Set/Clr
pour initial.

■ Durée de vie restante, huile

Indique une estimation de la durée de vie utile de l'huile. Le chiffre en % correspond à la durée de vie restante actuelle de l'huile et indique quand l'huile moteur et le filtre doivent être changés ↻ 88.



■ Avertissement vitesse

L'avertissement de vitesse affiche des alarmes lorsqu'une vitesse définie est dépassée.

Pour régler l'avertissement d'excès de vitesse, appuyer sur **SET/CLR** pendant que la page est affichée. Tourner la molette de réglage pour sélectionner la valeur. Appuyer sur **SET/CLR** pour régler la vitesse.

Si la limite de vitesse sélectionnée est dépassée, un signal sonore retentit. Une fois la vitesse réglée, cette fonction peut être désactivée en appuyant sur **SET/CLR** pendant l'affichage de cette page.

La sélection et l'indication peuvent être différentes selon le type d'affichage (mi-niveau et niveau supérieur).

Menu informations trajet/carbur.

Appuyer sur le bouton **MENU** pour sélectionner la page d'informations de trajet/carburant.

Tourner la molette pour sélectionner un sous-menu.

Affichage de mi-niveau



L'affichage de mi-niveau peut être disponible avec le menu informations trajet/carbur.

Affichage de niveau supérieur



- compteur kilométrique journalier 1
- consommation moyenne 1
- vitesse moyenne 1



- compteur kilométrique journalier 2
- consommation moyenne 2
- vitesse moyenne 2



- vitesse numérique
- autonomie
- consommation instantanée

La sélection et l'indication peuvent être différentes selon le type d'affichage (mi-niveau et niveau supérieur).

Ordinateur de bord double

Les données de l'ordinateur de bord double peuvent être remises à zéro indépendamment pour le compteur kilométrique, la consommation moyenne et la vitesse moyenne, ce qui permet d'afficher les différentes informations de trajet.



Compteur kilométrique journalier

Le compteur kilométrique journalier affiche la distance actuelle depuis une réinitialisation.

Le compteur kilométrique journalier affiche une distance maximale de 2 000 km, puis revient à 0.

Pour réinitialiser le compteur kilométrique journalier, appuyer pendant quelques secondes sur le bouton **SET/CLR** de la page correspondante.

Consommation moyenne

Affichage de la consommation moyenne. La mesure peut être redémarrée à tout moment et elle commence par une valeur par défaut.

Pour réinitialiser, appuyer pendant quelques secondes sur le bouton **SET/CLR** de la page correspondante.

Sur les véhicules dotés d'un moteur GPL : La consommation moyenne est indiquée pour le mode actuellement sélectionné : (GPL ou essence).

Vitesse moyenne

Affichage de la vitesse moyenne. La mesure peut être redémarrée à tout moment.

Pour réinitialiser, appuyer pendant quelques secondes sur le bouton **SET/CLR** de la page correspondante.

Vitesse numérique

Affichage numérique de la vitesse instantanée.

Autonomie en carburant

L'autonomie est calculée à partir du contenu du réservoir et de la consommation actuelle. L'affichage donne des valeurs moyennes.

Après avoir rajouté du carburant, l'autonomie est automatiquement mise à jour après un bref instant.

Lorsque le niveau de carburant du réservoir est bas, un message s'affiche à l'écran. Le témoin  de la jauge à carburant s'allume.

Si le réservoir doit être immédiatement rempli, un message d'avertissement s'affiche pendant quelques secondes à l'écran. Le témoin  de la jauge à carburant clignote.

 96.

Autonomie en carburant, version GPL

Affichage de l'autonomie approximative possible avec le carburant restant dans chaque réservoir respectif, essence et GPL, ainsi que de l'autonomie totale avec la combinaison des deux types de carburants. Pour passer d'un mode à l'autre, appuyer sur le bouton **SET/CLR**.

Consommation instantanée

Affichage de la consommation instantanée.

Sur les véhicules dotés d'un moteur GPL : La consommation instantanée est indiquée pour le mode actuellement sélectionné : GPL ou essence.

Menu d'informations ECO ECO

Appuyer sur le bouton **MENU** pour choisir **ECO** sur la ligne supérieure de l'affichage.

Tourner la molette pour sélectionner un sous-menu. Appuyer sur le bouton **SET/CLR** pour confirmer.

Les sous-menus sont :

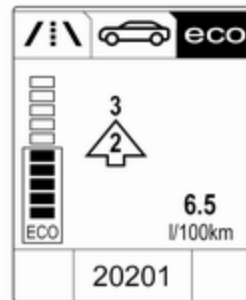

- **Indication de rapport de vitesses :** Le rapport actuel est indiqué à l'intérieur d'une flèche. Le chiffre ci-dessus recommande les montées en vitesse pour pouvoir économiser du carburant.

Affichage de l'index Eco : La consommation de carburant actuel est indiquée par un affichage à segments. Pour une meilleure économie, adapter son style de conduite de manière à garder les segments

remplis dans la zone Eco. Plus il y a de segments remplis et plus la consommation de carburant est élevée. La valeur de la consommation actuelle est également affichée.

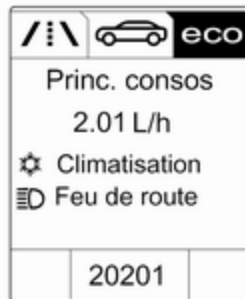

- **Princ. consos** : La liste des principaux consommateurs de confort actuellement activés est affichée dans un ordre décroissant. L'économie de carburant pouvant être potentiellement réalisée est indiquée. Un consommateur qui a été désactivé s'effacera de la liste et la valeur de la consommation sera réinitialisée.

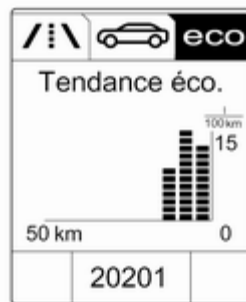

- **Tendance éco.** : Affiche la progression de la consommation moyenne sur une distance de 50 km. Les segments remplis affichent la consommation en étapes de 5 km et affiche l'effet de la topographie ou du comportement de la conduite sur la consommation de carburant.

Affichage d'informations en couleur

Selon sa configuration, le véhicule possède un affichage d'informations en couleur avec fonctionnalité d'écran tactile.



L'affichage d'informations en couleur avec fonctionnalité d'écran tactile indique en couleur :

- l'heure ⇨ 83
- la température extérieure ⇨ 82
- la date ⇨ 83
- les réglages de climatisation électronique ⇨ 127
- les instructions de l'aide au stationnement et du système avancé d'assistance au stationnement ⇨ 155
- Infotainment System, voir la description dans le manuel de l'Infotainment System

- les messages du système
- les messages du véhicule ⇨ 105
- les réglages de personnalisation du véhicule ⇨ 109

Le type des informations et leur affichage dépendent des réglages effectués.

Sélection des menus et des réglages

Les menus et réglages peuvent être sélectionnés via l'affichage de l'écran tactile.



Appuyer sur le bouton ⇨ : la page **Home** s'affiche.

Appuyer sur l'icône d'écran **Paramètres** : la page de menu **Paramètres** s'affiche. Sélectionner un paramètre en appuyant.

Appuyer une nouvelle fois sur la sélection pour confirmer un réglage ou une valeur.

Appuyer sur le bouton d'affichage ⇨ pour quitter un menu ou un réglage sans modification ou pour supprimer le dernier caractère d'une séquence.

Pour quitter le menu **Paramètres**, appuyer sur le bouton d'affichage ⇨ par étapes ou appuyer sur le bouton ⇨ après avoir confirmé les modifications.

Personnalisation du véhicule ⇨ 109.

Réglages mémorisés ⇨ 24.

Affichage graphique des informations

Selon sa configuration, le véhicule possède un affichage graphique des informations.



L'affichage d'informations graphique indique :

- l'heure ⇨ 83
- la température extérieure ⇨ 82
- la date ⇨ 83
- les réglages de climatisation électronique ⇨ 127
- Infotainment System, voir la description dans le manuel de l'Infotainment System
- les réglages de personnalisation du véhicule ⇨ 109

Sélection des menus et des réglages

Les menus et réglages sont accessibles via l'affichage.

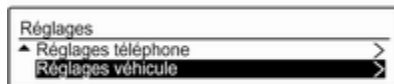

Appuyer sur le bouton **CONFIG** : La page de menu **Réglages** s'affiche.

Tourner le bouton **MENU-TUNE** pour sélectionner un réglage ou une valeur.

Appuyer sur le bouton **MENU-TUNE** pour confirmer un réglage ou une valeur.

Appuyer sur le bouton **BACK** pour quitter un menu ou un réglage sans modification ou pour supprimer le dernier caractère d'une séquence. Appuyer sur le bouton pendant quelques secondes pour effacer l'ensemble de la saisie.

Pour quitter le menu **Réglages**, appuyer sur le bouton **BACK** à plusieurs reprises ou appuyer sur le bouton **CONFIG** après avoir confirmé les modifications.

Personnalisation du véhicule ⇨ 109.

Réglages mémorisés ⇨ 24.

Messages du véhicule

Les messages sont principalement signalés dans le centre d'informations du conducteur (DIC). Dans certains cas, ils s'accompagnent d'un signal sonore d'avertissement.

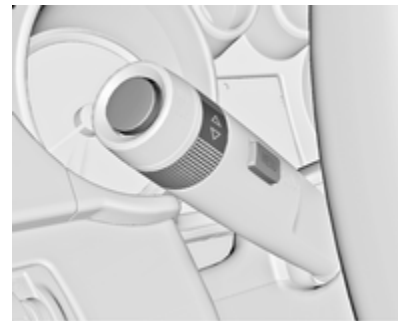

Enfoncer le bouton **SET/CLR**, le bouton **MENU** ou tourner la molette de réglage pour confirmer un message.

Messages du véhicule sur un affichage de mi-niveau



Les messages du véhicule sont affichés sous forme de codes chiffrés.

N° Message du véhicule

- 1 Remplacer l'huile moteur
- 3 Niveau de liquide de refroidissement trop bas
- 4 Climatisation arrêtée
- 5 Volant bloqué

N° Message du véhicule

- 7 Tourner le volant, couper le contact puis le remettre
- 9 Tourner le volant, redémarrer le moteur
- 12 Véhicule surchargé
- 13 Surchauffe du compresseur
- 15 Défaillance du troisième feu stop
- 16 Défaillance de feu stop
- 17 Dysfonctionnement de réglage des phares
- 18 Défaillance du feu de croisement gauche
- 19 Défaillance du feu antibrouillard arrière
- 20 Défaillance du feu de croisement droit
- 21 Défaillance du feu de position gauche

N° Message du véhicule

- 22 Défaillance du feu de position droit
- 23 Défaillance du feu de recul
- 24 Défaillance de l'éclairage de plaque
- 25 Défaillance du clignotant avant gauche
- 26 Défaillance du clignotant arrière gauche
- 27 Défaillance du clignotant avant droit
- 28 Défaillance du clignotant arrière droit
- 35 Remplacer la pile de la télécommande radio
- 48 Nettoyer le détecteur de zone d'angle mort
- 53 Serrer le bouchon de carburant
- 56 Déséquilibre des pressions de gonflage sur l'essieu avant

N° Message du véhicule

- 57 Déséquilibre des pressions de gonflage sur l'essieu arrière
- 58 Détection de pneus d'hiver
- 59 Ouvrir, puis fermer la vitre côté conducteur
- 60 Ouvrir, puis fermer la vitre côté passager
- 66 Maintenance de l'alarme antivol
- 67 Maintenance du blocage de direction
- 68 Maintenance de la direction assistée
- 75 Maintenance de la climatisation
- 76 Entretenir le détecteur de zone d'angle mort
- 79 Appoint d'huile moteur
- 82 Changer prochainement l'huile moteur
- 84 Puissance du moteur réduite

N° Message du véhicule

- 89 Entretien du véhicule sous peu
- 95 Maintenance d'airbag
- 128 Capot ouvert
- 134 Défaillance de l'aide au stationnement, nettoyer le pare-chocs
- 136 Entretien de l'aide au stationnement
- 174 Batterie du véhicule faible
- 258 Aide au stationnement désactivé

Messages du véhicule sur un affichage de niveau supérieur

Les messages du véhicule sont affichés sous forme de textes. Suivre les instructions données dans les messages.

Le système affiche des messages relatifs aux domaines suivants :

- niveaux des liquides ;
- alarme antivol ;
- freins ;
- systèmes de contrôle de conduite ;
- régulateur de vitesse, limiteur de vitesse ;

- systèmes d'aide au stationnement ;
- éclairage, remplacement d'ampoules ;
- système d'essuie-glace/lave-glace ;
- portes, vitres ;
- télécommande radio ;
- ceintures de sécurité ;
- systèmes d'airbags ;
- moteur et boîte de vitesses ;
- pression des pneus ;
- batterie du véhicule.

Messages du véhicule sur l'affichage d'informations couleurs

Certains messages importants apparaissent en outre dans l'affichage d'informations en couleur. Certains messages apparaissent simplement pendant quelques secondes.

Signaux sonores

Lors du démarrage du moteur ou en roulant

Un seul signal sonore sera émis à la fois.

Le signal sonore indiquant des ceintures de sécurité déboutées aura la priorité sur tout autre signal sonore.

- en cas de ceinture de sécurité non bouclée ;
- si une porte ou le hayon n'est pas correctement fermé lors du démarrage ;
- si une vitesse donnée est dépassée alors que le frein de stationnement est serré ;
- si une vitesse programmée est dépassée ;
- si un message d'avertissement apparaît dans le centre d'informations du conducteur ou l'affichage d'informations ;

- si l'aide au stationnement détecte un objet ;
- si la marche arrière est engagée et le support arrière est déployé.

Quand le véhicule est à l'arrêt et/ou que la porte du conducteur est ouverte

- si la clé de contact est dans la serrure de contact ;
- avec l'éclairage extérieur allumé.

Pendant un Autostop

- Lorsque la porte du conducteur est ouverte.

Tension de pile

Affichage de mi-niveau

Lorsque la tension de la batterie du véhicule est faible, un code d'avertissement 174 s'affiche sur le centre d'informations du conducteur.

Affichage de niveau supérieur

Lorsque la tension de la batterie du véhicule est faible, un message d'avertissement s'affiche sur le centre d'informations du conducteur.

1. Arrêter immédiatement tout consommateur électrique qui n'est pas nécessaire à la sécurité lors de la conduite du véhicule, le chauffage de siège, la lunette arrière chauffante par exemple, ou tout autre consommateur électrique.
2. Charger la batterie du véhicule en conduisant continuellement pendant un certain temps ou en utilisant un chargeur de batterie.

Le message d'avertissement ou le code d'avertissement s'effacera une fois que le moteur a été démarré deux fois consécutivement sans chute de tension.

Si la batterie du véhicule ne peut pas être rechargée, faire remédier à la cause du problème par un atelier.

Personnalisation du véhicule

Le comportement du véhicule peut être personnalisé en modifiant les réglages dans l'affichage d'informations.

Certains réglages spécifiques à différents conducteurs peuvent être mémorisés individuellement dans chacune des clés du véhicule. Réglages mémorisés ↗ 24.

Selon l'équipement du véhicule et la législation spécifique de certains pays, certaines des fonctions décrites peuvent ne pas être disponibles.

Certains fonctions sont uniquement affichées ou activées quand le moteur tourne.

Paramétrages personnels Affichage d'informations graphique

Appuyer sur la touche **CONFIG** pour accéder au menu Réglages.

Tourner la commande **MENU-TUNE** jusqu'au menu de configuration désiré et appuyer sur la touche **MENU-TUNE**.



Les réglages suivants peuvent être sélectionnés :

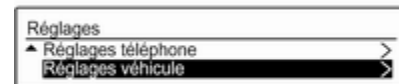

- Langues (Languages)
- Heure Date

- Réglages radio
- Réglages téléphone
- Réglages véhicule

Dans les sous-menus correspondants, il est possible de changer les réglages suivants :

Langues (Languages)

Sélection de la langue désirée.

Heure Date

Voir Horloge ↻ 83.

Réglages radio

Voir le manuel de l'Infotainment System pour de plus amples informations.

Réglages téléphone

Voir le manuel de l'Infotainment System pour de plus amples informations.

Réglages véhicule

- Qualité air et climatisation

Vitesse auto. ventilateur : modifie le débit d'air de la commande de climatisation dans l'habitacle, en mode automatique.

mode Climatisation : Commande l'état du compresseur de refroidissement au démarrage du véhicule. Le dernier réglage (recommandé) ou, au démarrage du véhicule, est toujours ON (en fonction) ou toujours OFF (hors fonction).

Désembuage arrière auto. : active automatiquement la lunette arrière chauffée.

- Réglages confort

Vol. avertissement sonore : change le volume des signaux sonores.

Personnalis. par conducteur : active ou désactive la fonction de personnalisation.

Essuie-glace arr. mar arrière :

Active ou désactive la mise en marche automatique de l'essuie-glace arrière quand la marche arrière est engagée.

- Aide stationnement/détection colli.

Aide au stationnement : active ou désactive les capteurs à ultrasons.

Alerte angle mort de côté : change les réglages pour le système d'alerte d'angle mort latéral.

- Éclairage véhicule

Éclair. phares en déverrouill. :

Active ou désactive l'éclairage pour entrer dans le véhicule.

Éclair. après sortie véhicule :

Active ou désactive l'éclairage pour quitter le véhicule et modifie sa durée.

- Réglages verrouillages élec. portes

Verrouillage auto portes : active ou désactive la fonction de verrouillage automatique des portes après la mise en marche du moteur.

Antiverr. avec porte ouverte : active ou désactive la fonction de verrouillage quand l'une des portes est ouverte.

Verrouillage portes tempo. : active ou désactive la fonction de verrouillage temporisé des portes. Cette option de menu est affichée lorsque **Antiverr. avec porte ouverte** est désactivé. Verrouillage central ↻ 24.

- Télévrr/télédeverr télé démarrage

Retour info télédeverrouill. :

Active ou désactive la confirmation du verrouillage par les feux de détresse pendant le déverrouillage.

Déverr. porte clé passive : modifie la configuration du déverrouillage de la porte conducteur uniquement ou de tout le véhicule.

Reverrouillage auto. portes : active ou désactive la fonction de déverrouillage automatique après déverrouillage sans ouverture du véhicule.

■ **Restaurer réglages par défaut :**

Réinitialise tous les réglages à leur valeur par défaut.

Paramétrages personnels

Affichage d'informations couleurs

Quand le système audio est allumé, appuyer sur le bouton  du panneau de commande.



Appuyer sur **Paramètres**.

Les réglages suivants peuvent être sélectionnés :



- Réglages heure et date
- Réglages radio
- Options de connexion
- Réglages de véhicule
- Langues
- Navigation du texte
- Volume des touches
- Volume démarrage max
- Version de système
- DivX(R) VOD

Dans les sous-menus correspondants, il est possible de changer les réglages suivants :

Réglages heure et date

Voir Horloge  83.

Réglages radio

Voir le manuel de l'Infotainment System pour de plus amples informations.

Options de connexion

Voir le manuel de l'Infotainment System pour de plus amples informations.

Réglages de véhicule

■ Climat & qualité d'air

Vitesse soufflante automatique :

modifie le débit d'air de la commande de climatisation dans l'habitacle, en mode automatique.

Mode climatisation : commande l'état du compresseur de refroidissement au démarrage du véhicule. Le dernier réglage (recommandé) ou, au démarrage du véhicule, est toujours ON (en fonction) ou toujours OFF (hors fonction).

Désembuage arrière automatique : active automatiquement la lunette arrière chauffée.

■ Confort & commodité

Volume du carillon : change le volume des signaux sonores.

Personnalisation par conducteur : active ou désactive la fonction de personnalisation.

Essuie-glace automatique en marche arrière : active ou désactive la mise en marche automatique de l'essuie-glace arrière quand la marche arrière est engagée.

■ Collision / détection

stationnement assisté : active ou désactive les capteurs à ultrasons.

Angle mort latéral alerte : change les réglages pour le système d'alerte d'angle mort latéral.

■ Éclairage

Éclairage de sortie : active ou désactive l'éclairage pour quitter le véhicule et modifie sa durée.

Feux localisation véhicule : active ou désactive l'éclairage d'accueil au véhicule.

■ Verrous électriques porte

Verrouillage automatique automatique : active ou désactive la fonction de verrouillage automatique des portes après la mise en marche du moteur.

Porte déverrouillée antiverrouillage désactivé : active ou désactive la fonction de verrouillage quand l'une des portes est ouverte.

Verrouillage de porte temporisé : active ou désactive la fonction de verrouillage temporisé des portes. Cette option de menu est affichée

lorsque **Porte déverrouillée antiverrouillage désactivé** est désactivé. Verrouillage central ⇨ 24.

■ Réglages verrou, déverrou

Retour feu télédéverrouillage : active ou désactive la confirmation du verrouillage par les feux de détresse pendant le déverrouillage.

Télédéverrouillage de porte : modifie la configuration du déverrouillage de la porte conducteur uniquement ou de tout le véhicule.

Reverrouiller portes autom. : active ou désactive la fonction de déverrouillage automatique après déverrouillage sans ouverture du véhicule.

■ **Réglages usine du véhicule :** restaure les valeurs par défaut des réglages.

Langues

Sélection de la langue désirée.

Navigation du texte

Voir le manuel de l'Infotainment System pour de plus amples informations.

Volume des touches

Voir le manuel de l'Infotainment System pour de plus amples informations.

Volume démarrage max

Voir le manuel de l'Infotainment System pour de plus amples informations.

Version de système

Voir le manuel de l'Infotainment System pour de plus amples informations.

DivX(R) VOD

Voir le manuel de l'Infotainment System pour de plus amples informations.

Éclairage

Feux extérieurs	114
Éclairage intérieur	118
Fonctions spéciales d'éclairage .	120

Feux extérieurs

Commutateur d'éclairage



Tourner le commutateur d'éclairage :

- O** = Éclairage éteint
- ↔** = Feux de position
- ☰** = Phares

Témoin ↔ 97.

Commutateur d'éclairage avec commande automatique des feux



Tourner le commutateur d'éclairage :

AUTO = Commande d'éclairage extérieur : les feux de croisement s'allument et s'éteignent automatiquement en fonction des conditions de luminosité extérieures

☉ = Activation ou désactivation de la commande automatique des feux. Le commutateur revient sur **AUTO**

☞☞ = Feux de position

☞D = Phares

L'état actuel de la commande automatique des feux est affiché dans le centre d'informations du conducteur.

En mettant le contact, la commande automatique des feux est active.

Lorsque les phares sont allumés, ☞☞ s'allume. Témoin ☞☞ 97.

Feux arrière

Les feux arrière sont allumés simultanément avec les phares et les feux de position.

Commande automatique des feux



Quand la fonction de commande automatique des feux est activée et que le moteur tourne, le système bascule automatiquement entre les feux de jour et les phares en fonction des conditions d'éclairage et de l'information communiquée par le système de détecteur de pluie.

Feux de jour ☞ 117.

Allumage automatique des phares

Lorsque la fonction de commande automatique des feux est activée et que le moteur tourne, les phares sont allumés en cas de mauvaise visibilité.

De plus, les phares sont allumés si les essuie-glaces de pare-brise ont effectué plusieurs battements.

Détection de tunnel

Quand le véhicule pénètre dans un tunnel, les phares sont immédiatement allumés.

Feux de route

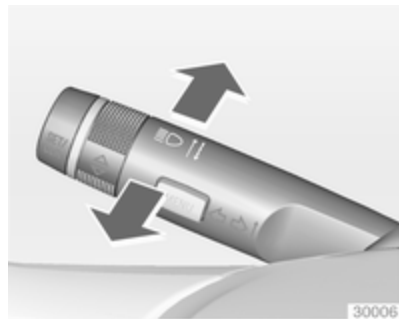

Passage des feux de croisement aux feux de route : pousser la manette vers l'avant.

Retour aux feux de croisement : pousser de nouveau la manette vers l'avant ou la tirer vers le volant.

Appel de phares

Actionner l'appel de phares : tirer la manette vers le volant.

Réglage de la portée des phares

Réglage manuel de la portée des phares



Pour adapter la portée des phares en fonction du chargement du véhicule afin d'éviter l'éblouissement : tourner la molette  dans la position désirée.

- 0 = Sièges avant occupés
- 1 = Tous les sièges occupés
- 2 = Tous les sièges occupés et charge dans le coffre
- 3 = Siège du conducteur occupé et coffre chargé

Phares pour conduite à l'étranger

Les phares asymétriques assurent une meilleure vue du bord de la route du côté passager.

Dans les pays où le sens de circulation n'est pas le même, il est nécessaire de régler correctement les phares pour ne pas éblouir les véhicules roulant en sens inverse.

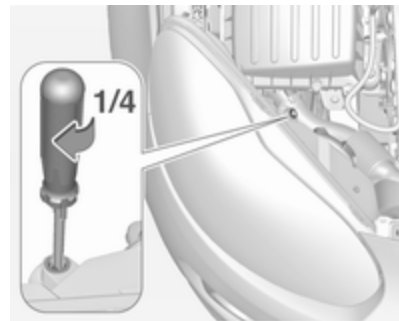

Tourner la roue moletée sur les boîtiers des deux phares d'un quart de tour dans le sens horaire pour définir le mode de tourisme.

Feux de jour

Les feux de jour augmentent la visibilité du véhicule pendant la journée. Ils sont automatiquement allumés lorsque le contact est mis.

Feux de détresse



Pour l'enclencher, appuyer sur le bouton ▲.

En cas d'accident avec déploiement d'airbag, les feux de détresse sont automatiquement activés.

Clignotants de changement de direction et de file

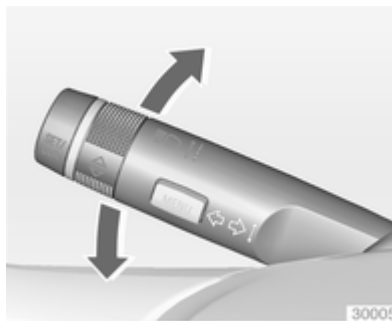

Manette vers le = Clignotant droit haut

Manette vers le = Clignotant gauche bas

En actionnant la manette au-delà de la résistance, le clignotant reste enclenché en permanence. Le clignotant s'éteint automatiquement en redressant le volant.

Pour un triple clignotement, par exemple pour changer de file de circulation, pousser la manette jusqu'à sentir une résistance et la relâcher.

Pour un clignotement plus long, pousser la manette jusqu'à sentir une résistance et la maintenir dans cette position.

Arrêter manuellement les clignotants en ramenant la manette dans sa position de départ.

Feux antibrouillard arrière



Pour l'enclencher, appuyer sur le bouton ☼.

Commutateur d'éclairage en position **AUTO** : l'enclenchement des feux antibrouillard arrière fera automatiquement s'allumer les phares.

Feux de stationnement



Quand le véhicule est stationné, les feux de stationnement peuvent être allumés d'un côté :

1. Couper le contact.
2. Relever à fond la manette des clignotants (feu de stationnement droit) ou l'abaisser à fond (feu de stationnement gauche).

Confirmation par signal sonore et via le témoin du clignotant correspondant.

Feux de recul

Le feu de recul s'allume lorsque le contact est mis et que la marche arrière est engagée.

Lentilles de feu embuées

L'intérieur du boîtier de feu peut s'embuer brièvement si le temps est humide, s'il pleut fortement ou après un lavage de voiture. La buée disparaît rapidement ; pour accélérer le processus, allumer les phares.

Éclairage intérieur

Commande d'éclairage du tableau de bord



La luminosité des lampes suivantes peut être réglée quand les feux extérieurs sont allumés :

- éclairage du tableau de bord
- éclairage véhicule
- plafonnier
- affichage d'informations
- commutateurs et éléments de commande éclairés

Tourner la molette  et la maintenir jusqu'à ce que la luminosité souhaitée soit atteinte.



Éclairage intérieur

Plafonnier avant

Le plafonnier s'allume automatiquement en montant et descendant du véhicule et s'éteint au bout d'un certain temps.



Actionner le commutateur à bascule :

-  = allumage et extinction automatiques
- appuyer sur  = on
- appuyer sur  = off

Remarque

En cas d'accident avec déploiement d'airbag, les plafonniers sont automatiquement allumés.

Plafonnier

Le spot intégré à l'éclairage intérieur s'allume quand les phares sont allumés.



Le plafonnier éclaire indirectement la console d'indication de changement de rapport.



Éclairage véhicule

L'éclairage véhicule est composé d'éclairages indirects au niveau des portes, du tableau de bord sous l'unité de chauffage et de ventilation et des pieds du passager. 8 couleurs peuvent être sélectionnées par un bouton au niveau de la console de toit.



Utiliser le bouton avec l'allumage en marche :

-  , une brève pression = Allumer ou éteindre
-  , pressions brèves répétées = Change de couleurs par étapes
-  , pression longue = changement des couleurs en continu

L'éclairage véhicule peut être atténué à l'aide de la molette  en même temps que l'éclairage du tableau de bord  118.

La couleur sélectionnée est conservée à l'activation suivante du contact.



L'éclairage véhicule s'allume automatiquement lorsque l'allumage est coupé et s'éteint après l'ouverture d'une porte. Appuyer sur le bouton  après avoir coupé l'allumage pour que l'éclairage véhicule reste allumé pendant 60 minutes.

Panneau Starlight

Le panneau Starlight est composé d'environ 64 LED. L'intensité peut être atténuée avec un bouton dans la console au plafond.



Utiliser le bouton avec l'allumage en marche :

- , une brève pression = Allumer ou éteindre
- , pressions brèves répétées = atténuation progressive
- , pression longue = atténuation continue

L'intensité sélectionnée est conservée à l'activation suivante du contact.

Starlight s'allume automatiquement lorsque l'allumage est coupé et s'éteint après l'ouverture d'une porte. Appuyer sur le bouton  après avoir coupé l'allumage ; le panneau Starlight reste allumé pendant 60 minutes.

Fonctions spéciales d'éclairage

Éclairage pour entrer dans le véhicule

Éclairage d'accueil

Les lampes suivantes sont allumées pendant un court instant lors du déverrouillage du véhicule avec la télécommande radio :

- phares
- feux arrière
- éclairage de plaque d'immatriculation
- éclairage du tableau de bord
- éclairage intérieur

Certaines fonctions ne peuvent fonctionner que lorsqu'il fait sombre dehors pour repérer plus facilement le véhicule.

Les éclairages s'éteignent dès que la clé de contact est tournée en position 1  135.

L'activation ou la désactivation de cette fonction est modifiable dans l'affichage d'informations.

Personnalisation du véhicule ⇨ 109.

Les réglages peuvent être mémorisés en fonction de la clé utilisée ⇨ 24.

Les lampes suivantes s'allument en plus quand la porte du conducteur est ouverte :

- tous les commutateurs
- Centre d'informations du conducteur
- éclairage véhicule
- panneau Starlight

Éclairage pour quitter le véhicule

Les lampes suivantes s'allument si la clé est enlevée du commutateur d'allumage :

- éclairage intérieur
- éclairage du tableau de bord (uniquement lorsqu'il fait sombre)
- éclairage véhicule
- panneau Starlight

Il sera automatiquement éteint après une temporisation et sera de nouveau allumé si la porte du conducteur est ouverte.

Éclairage de chemin

Les phares, les feux arrière et l'éclairage de plaque d'immatriculation éclairent les environs pendant une durée réglable en quittant le véhicule.

Activation



1. Couper le contact.
2. Retirer la clé de contact.
3. Ouvrir la porte du conducteur.

4. Tirer la manette des clignotants vers le volant.

5. Fermer la porte du conducteur.

Si la porte du conducteur n'est pas fermée, la lumière s'éteint au bout de deux minutes.

En tirant la manette de clignotants lorsque la porte conducteur est ouverte, l'éclairage pour quitter le véhicule s'éteint immédiatement.

L'activation, la désactivation et la durée de cette fonction peuvent être modifiées dans l'affichage d'informations. Personnalisation du véhicule ⇨ 109.

Les réglages peuvent être mémorisés en fonction de la clé utilisée ⇨ 24.

Protection contre la décharge de la batterie

Fonction d'état de charge de la batterie du véhicule

La fonction garantit une durée de vie maximale de la batterie du véhicule grâce à un alternateur avec une puissance de sortie réglable et une distribution optimisée de la puissance.

Pour éviter la décharge de la batterie du véhicule en roulant, les systèmes suivants sont automatiquement moins alimentés en deux phases et puis sont finalement arrêtés :

- chauffage auxiliaire ;
- lunette arrière chauffante ;
- rétroviseurs chauffés ;
- chauffage des sièges ;
- soufflerie.

À la deuxième étape, un message confirmant l'activation de la protection contre la décharge de la batterie du véhicule est affiché dans le centre d'informations du conducteur.

Mise à l'arrêt des lampes électriques

Pour éviter la décharge de la batterie du véhicule quand le contact est coupé, certaines lampes intérieures sont automatiquement arrêtées après un certain temps.

Climatisation

Systèmes de climatisation	123
Bouches d'aération	131
Maintenance	132

Systèmes de climatisation

Chauffage et ventilation



Commandes pour :

- température ;
- vitesse de soufflerie ;
- répartition de l'air.

Lunette arrière chauffante  ↪ 33.

Sièges chauffants  ↪ 41.

Volant chauffé  ↪ 79.

Température

rouge = chaud

bleu = froid

Le chauffage n'est vraiment efficace que lorsque le moteur a atteint sa température normale de fonctionnement.

Vitesse de soufflerie

Régler le débit d'air en sélectionnant la vitesse de soufflerie souhaitée.

Répartition de l'air

 = vers la tête

 = vers la tête et les pieds

 = vers les pieds



 = vers le pare-brise, les vitres latérales avant et les pieds

 = vers le pare-brise et les vitres latérales avant

Des positions intermédiaires sont possibles.

Désembuage et dégivrage des vitres



- Commutateur de température sur le niveau le plus chaud.
- Régler la vitesse de soufflerie au maximum.
- Régler la commande de répartition de l'air sur .
- Activer la lunette arrière chauffante .



- Ouvrir les bouches d'aération latérales selon les besoins et les diriger vers les vitres latérales.
- Pour réchauffer en même temps l'espace pour les pieds, placer la commande de répartition de l'air sur .

Climatisation



Commandes pour :

- température ;
- vitesse de soufflerie ;
- répartition de l'air.

-  = Refroidissement
-  = Recyclage d'air
-  = Lunette arrière chauffante
- ↔ 33

Sièges chauffants  ↔ 41.

Volant chauffé  ↔ 79.

Température

rouge = chaud

bleu = froid

Le chauffage n'est vraiment efficace que lorsque le moteur a atteint sa température normale de fonctionnement.

Vitesse de soufflerie

Régler le débit d'air en sélectionnant la vitesse de soufflerie souhaitée.

Répartition de l'air

 = vers la tête

 = vers la tête et les pieds

 = vers les pieds

 = vers le pare-brise, les vitres latérales avant et les pieds

 = vers le pare-brise et les vitres latérales avant (climatisation activée en fond pour éviter la formation de buée sur les vitres)

Des positions intermédiaires sont possibles.

Refroidissement



Appuyer sur le bouton  pour mettre le refroidissement en marche. L'activation est signalée par la LED dans le bouton. Le refroidissement ne fonctionne que lorsque le moteur est en marche et que le ventilateur de commande de climatisation est en fonction.

Appuyer de nouveau sur le bouton  pour arrêter le refroidissement.

Le système de climatisation refroidit et déshumidifie l'air dès que la température extérieure est légèrement supérieure au point de gel. Il peut alors se former de la condensation qui se traduit par un écoulement sous le véhicule.

Si aucun refroidissement ou déshumidification n'est requis, désactiver le système de refroidissement pour économiser le carburant.

Le refroidissement activé peut empêcher les Autostops.

Système Stop/Start ⇨ 137.

Recyclage d'air



Appuyer sur le bouton pour activer le mode de recyclage de l'air. L'activation est signalée par la LED dans le bouton.

Appuyer de nouveau sur le bouton  pour désactiver le mode de recyclage.

⚠ Attention



Le système de recyclage d'air réduit le renouvellement de l'air intérieur. En utilisation sans refroidissement, l'humidité de l'air augmente et les vitres peuvent se recouvrir de buée. On observe une baisse de la qualité de l'air, ce qui peut se traduire par des signes de fatigue chez les passagers.

Dans des conditions d'air ambiant chaud et très humide, le pare-brise peut s'embuer de l'extérieur quand l'air froid est envoyé dessus. Si le pare-brise s'embue de l'extérieur, activer l'essuie-glace avant et désactiver .

Refroidissement maximal



Ouvrir brièvement les vitres pour évacuer rapidement l'air chaud.



- Enclencher le refroidissement .
- Recyclage d'air  enclenché.
- Placer le commutateur de température sur le niveau le plus froid.
- Régler la vitesse de soufflerie au maximum.
- Régler la commande de répartition de l'air sur .
- Ouvrir toutes les bouches.

Désembuage et dégivrage des vitres



- Commutateur de température sur le niveau le plus chaud.
- Régler la vitesse de soufflerie au maximum.
- Régler la commande de répartition de l'air sur .
- Activer la lunette arrière chauffante .
- Ouvrir les bouches d'aération latérales selon les besoins et les diriger vers les vitres latérales.

Remarque

Si le mode de répartition de l'air  est sélectionné lorsque le moteur est en marche, l'Autostop est bloqué avant la sélection d'une autre répartition de l'air.

Si le mode de répartition de l'air  est sélectionné pendant que le moteur est en Autostop, le moteur redémarre automatiquement.

Système Stop/Start ⇨ 137.

Climatisation électronique

Commandes pour :

- vitesse de soufflerie ;
- température ;
- répartition de l'air.

 = refroidissement

AUTO = mode automatique

 = mode de recyclage d'air manuel

 = désembuage et dégivrage

 = lunette arrière chauffante
⇨ 33

Sièges chauffants  ⇨ 41.

Volant chauffé  ⇨ 79.

En mode automatique, la température, la vitesse du ventilateur et la répartition de l'air sont réglés automatiquement.



Les réglages de climatisation sont indiqués sur l'affichage d'informations. Les modifications de réglage sont rapidement indiquées de manière contextuelle, par-dessus le menu actuellement affiché.

Le système de climatisation automatique fonctionne uniquement avec le moteur en marche.

Mode Automatique AUTO



Réglage de base en vue d'un confort maximum :

- Appuyer sur le bouton **AUTO**, la répartition de l'air et la vitesse de la soufflante seront réglées automatiquement. L'activation est signalée par la LED dans le bouton.
- Ouvrir toutes les bouches d'aération pour permettre une répartition optimale de l'air en mode automatique.

- Appuyer sur  pour mettre en route le refroidissement et le désembuage en option. L'activation est signalée par la LED dans le bouton.
- Définir la température présélectionnée à l'aide du bouton rotatif central. La température recommandée est de 22 °C.

Présélection de la température

Définir la température en tournant le bouton rotatif central jusqu'à la valeur souhaitée. Elle est indiquée dans l'écran du commutateur.

Pour garantir un confort maximal, ne faire varier la température que progressivement.



Si la température minimale **Lo** est réglée, le système de commande de climatisation fonctionne avec sa capacité maximale de refroidissement, si le refroidissement  est activé.



Si la température maximale **Hi** est réglée, la climatisation fonctionne avec sa capacité maximale de chauffage.

Remarque

Si  est activé, la réduction de la température réglée de l'habitacle peut provoquer le redémarrage du moteur à combustion à partir d'un arrêt automatique ou le blocage d'un arrêt automatique.



Désembuage et dégivrage des vitres





- Appuyer sur le bouton . L'activation est signalée par la LED dans le bouton.
- La température et la répartition d'air se règlent automatiquement et la soufflerie fonctionne à grande vitesse.
- Activer la lunette arrière chauffante .
- Pour revenir sur le mode précédent : appuyer sur le bouton , pour revenir sur le mode automatique : appuyer sur le bouton **AUTO**.

Le réglage du chauffage automatique de la lunette arrière peut être modifié dans l'affichage d'informations. Personnalisation du véhicule ↪ 109.

Remarque

Appuyer sur le bouton  pendant que le moteur est en marche interrompt l'Autostop jusqu'à ce que le bouton  soit enfoncé de nouveau.

Si vous appuyez sur le bouton  avec le ventilateur activé alors que le moteur est en marche, l'Autostop est interrompu jusqu'à ce que vous appuyiez à nouveau sur le bouton  ou que le ventilateur soit désactivé.

Appuyer sur le bouton  pendant que le moteur est en Autostop redémarre automatiquement le moteur.

Appuyer sur le bouton  avec le ventilateur activé pendant que le moteur est en Autostop pour redémarrer automatiquement le moteur.

Système Stop/Start ↪ 137.

Réglages manuels

Les réglages de la climatisation peuvent être modifiés en actionnant les boutons et les boutons rotatifs comme suit. Une modification de réglage désactivera le mode automatique.

Vitesse de soufflerie



Tourner le bouton rotatif gauche pour réduire ou augmenter la vitesse de soufflerie. La vitesse de soufflerie est indiquée dans l'affichage d'informations.

Bouton tourné sur  : soufflerie et refroidissement arrêtés.

Pour revenir en mode automatique : Appuyer sur le bouton **AUTO**.

Répartition de l'air



Tourner le bouton rotatif droit jusqu'au réglage souhaité. Le réglage est indiqué dans l'affichage d'informations.

 = vers les pieds

 = vers le pare-brise, les vitres latérales avant et les pieds

 = vers le pare-brise et les vitres latérales avant (climatisation activée en fond pour éviter la formation de buée sur les vitres)

 = vers la tête via les bouches d'aération réglables

 = vers la tête et les pieds

Revenir à la répartition automatique de l'air : appuyer sur le bouton **AUTO**.

Refroidissement



Appuyer sur le bouton  pour mettre le refroidissement en marche. L'activation est signalée par la LED dans le bouton. Le refroidissement ne fonctionne que lorsque le moteur est en marche et que le ventilateur de commande de climatisation est en fonction.

Appuyer de nouveau sur le bouton  pour arrêter le refroidissement.

Le système de climatisation refroidit et déshumidifie l'air dès que la température extérieure est légèrement supérieure au point de gel. Il peut alors se former de la condensation qui se traduit par un écoulement sous le véhicule.

Si aucun refroidissement ou déshumidification n'est requis, désactiver le système de refroidissement pour économiser le carburant.

Lorsque le système de refroidissement est coupé, le système de climatisation ne demandera aucun redémarrage du moteur pendant un Auto-stop. Exception : le système de dégivrage est activé et la température extérieure est supérieure à 0 °C demande un redémarrage.

Le statut du fonctionnement de refroidissement est indiqué dans l'affichage d'informations.

L'opération de refroidissement après le démarrage du véhicule peut être activée ou désactivée dans l'affichage d'informations.
Personnalisation du véhicule ⇨ 109.

Mode de recyclage d'air

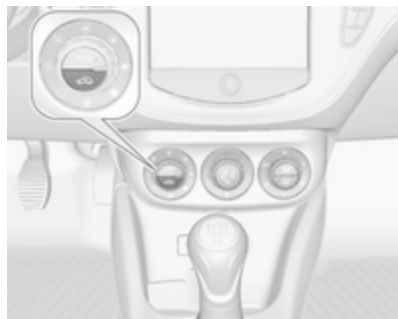

Appuyer sur le bouton  pour activer le mode de recyclage de l'air. L'activation est signalée par la LED dans le bouton.

Appuyer de nouveau sur le bouton  pour désactiver le mode de recyclage.

Attention

Le système de recyclage d'air réduit le renouvellement de l'air intérieur. En utilisation sans refroidissement, l'humidité de l'air augmente et les vitres peuvent se recouvrir de buée. On observe une baisse de la qualité de l'air, ce qui peut se traduire par des signes de fatigue chez les passagers.

Dans des conditions d'air ambiant chaud et très humide, le pare-brise peut s'embuer de l'extérieur quand l'air froid est envoyé dessus. Si le pare-brise s'embue de l'extérieur, activer l'essuie-glace avant et désactiver .

Réglages de base

Certains réglages peuvent être modifiés dans l'affichage d'informations.
Personnalisation du véhicule ⇨ 109.

Bouches d'aération

Bouches d'aération réglables

Au moins une des bouches d'aération doit être ouverte quand le refroidissement fonctionne.

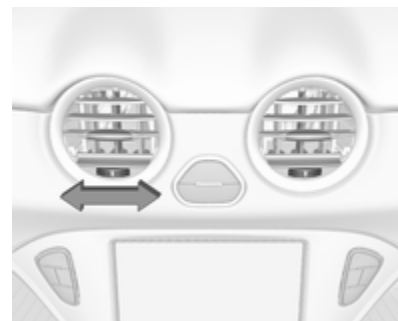

Régler la quantité d'air sortant de la bouche d'aération en tournant la molette. La bouche est fermée lorsque la roue moletée est tournée pour être fermée vers la gauche ou la droite.



Régler la direction du flux d'air en faisant basculer et pivoter les lamelles.

⚠ Attention

Ne pas attacher d'objet aux lamelles des bouches d'aération. Risque de dommage et de blessure en cas d'accident.

Bouches d'aération fixes

D'autres bouches d'aération se trouvent sous le pare-brise et les vitres latérales ainsi que dans les espaces pour les pieds.

Maintenance

Prise d'air



La prise d'air dans le compartiment moteur, à l'extérieur devant le pare-brise, ne doit pas être encombrée. Le cas échéant, enlever les feuilles, les saletés ou la neige.

Filtre à pollens

Le filtre à pollen nettoie l'air provenant de l'extérieur des poussières et des particules telles que pollens et spores.

Fonctionnement normal de la climatisation

Pour assurer un fonctionnement parfait et constant, faire fonctionner le système de refroidissement une fois par mois pendant quelques minutes, quel que soit le temps ou la saison. Le refroidissement n'est pas possible quand la température extérieure est trop basse.

Service

Pour une performance optimale du refroidissement, il est recommandé de vérifier annuellement, à partir de la troisième année de mise en circulation du véhicule, le système de climatisation, y compris :

- test de fonctionnement et de pression
- fonctionnement du chauffage
- vérification de l'étanchéité
- contrôle des courroies d'entraînement

-
- nettoyage du condenseur et purge de l'évaporateur
 - contrôle des performances

Conduite et utilisation

Conseils de conduite	134
Démarrage et utilisation	135
Gaz d'échappement	141
Boîte manuelle	141
Boîte manuelle automatisée	142
Freins	146
Systèmes de contrôle de conduite	148
Systèmes d'assistance au conducteur	152
Carburant	167

Conseils de conduite

Contrôle du véhicule

Ne jamais rouler avec le moteur arrêté

De nombreux systèmes ne fonctionneront plus dans ce cas (p. ex. le servofrein, la direction assistée). Conduire de cette façon constitue un danger pour vous et pour les autres.

Tous les systèmes fonctionnent pendant un Autostop.

Système Stop/Start ⇨ 137.

Augmentation du ralenti

Si un chargement de batterie du véhicule est nécessaire en raison de la condition de la batterie, la puissance délivrée par l'alternateur doit être augmentée. Ceci est effectué par une augmentation du ralenti qui peut être entendue.

Un message apparaît sur l'affichage de niveau supérieur.

Pédales

Afin d'empêcher le blocage de la pédale, la zone sous les pédales ne doit pas être recouverte d'un tapis.

Démarrage et utilisation

Rodage d'un véhicule neuf

Pendant les premiers déplacements, ne pas freiner brusquement si cela n'est pas nécessaire.

Au cours du premier trajet, de la fumée peut se former en raison de la cire et de l'huile qui s'évaporent du système d'échappement. Stationner le véhicule à l'air libre un moment après le premier trajet et éviter de respirer les vapeurs.

Pendant la période de rodage, la consommation de carburant et d'huile moteur peut être supérieure.

L'Autostop peut être interrompu pour permettre le chargement de la batterie du véhicule.

Positions de la serrure de contact

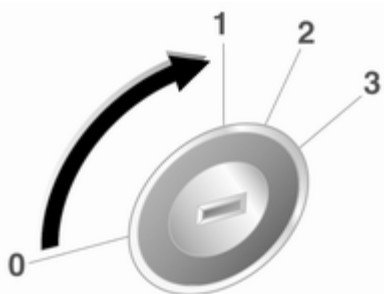

- 0 = contact coupé
- 1 = blocage de direction déverrouillé, contact coupé
- 2 = contact mis
- 3 = démarrage

Prolongation de l'alimentation

L'utilisation des systèmes électroniques suivants reste possible jusqu'à ce que la porte du conducteur soit ouverte ou encore pendant 10 minutes après que le contact est coupé :

- lève-vitres électriques
- prises de courant
- toit ouvrant électrique

L'alimentation de l'Infotainment System sera assurée pendant 30 minutes ou jusqu'à ce que la clé soit enlevée du commutateur de contact, qu'une des portes soit ouverte ou pas.

Démarrage du moteur

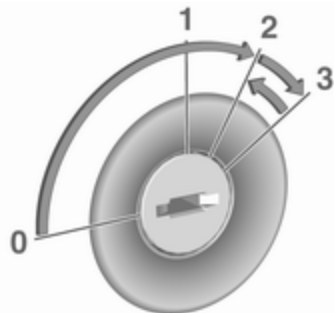

Tourner la clé en position 1 pour déverrouiller le volant.

Boîte manuelle : actionner la pédale d'embrayage et de frein.

Boîte manuelle automatisée : enfoncer la pédale de frein.

Ne pas accélérer.

Tourner brièvement la clé en position 3 et la relâcher : une procédure automatique actionne le démarreur après un bref délai jusqu'à ce que le moteur tourne. Se reporter à « Commande automatique du démarreur ».

Avant de redémarrer ou pour arrêter le moteur, ramener la clé de contact en position 0.

Pendant un Autostop, enfoncer la pédale d'embrayage pour démarrer le moteur.

Démarrage du véhicule à basses températures

Il est possible de faire démarrer le moteur sans chauffage supplémentaire avec une température allant jusqu'à -30 °C. Pour cela, les seuls éléments nécessaires sont une huile moteur avec une bonne viscosité, le carburant adéquat et une batterie de véhicule suffisamment chargée.

Commande automatique du démarreur

Cette fonction commande la procédure de démarrage du moteur. Le conducteur n'a pas besoin de maintenir la clé en position 3. Une fois lancé, le système continuera à démarrer le moteur automatiquement jusqu'à ce que ce dernier tourne. En raison de la procédure de contrôle, le moteur démarre après un léger délai.

Causes possibles d'un moteur ne voulant pas démarrer :

- la pédale d'embrayage n'est pas enfoncée (boîte manuelle).
- la pédale de frein n'est pas enfoncée (boîte manuelle automatisée).
- temps imparti écoulé.

Réchauffement du moteur turbo

Après le lancement, le couple moteur disponible peut être réduit pendant quelques instants, notamment lorsque le moteur est froid, en vue de permettre au système de lubrification d'assurer la protection totale du moteur.

Coupure d'alimentation en décélération

L'alimentation en carburant est automatiquement coupée en décélération, c'est-à-dire quand le véhicule roule et qu'un rapport est engagé, mais que la pédale d'accélérateur est relâchée.

Système d'arrêt-démarrage

Le système Stop/Start permet d'économiser du carburant et de réduire les émissions à l'échappement. Lorsque les conditions le permettent, il coupe le moteur dès que le véhicule roule lentement ou est à l'arrêt, par exemple, devant un feu rouge ou dans un bouchon.

Sur les véhicules avec boîte de vitesses manuelle, le moteur est démarré automatiquement dès que la pédale de l'embrayage est enfoncée.

Sur les véhicules avec boîte de vitesses manuelle automatisée, le moteur est démarré automatiquement dès que la pédale de frein est relâchée.

Grâce à un capteur de batterie de véhicule, la fonction Autostop n'est exécutée que si la batterie du véhicule est suffisamment chargée pour assurer le redémarrage.

Activation

Le système Stop/Start est disponible dès que le moteur démarre, le véhicule prend la route et que les conditions décrites dans cette section sont remplies.

Désactivation



Pour désactiver le système Stop/Start manuellement, appuyer sur le bouton **eco**. La désactivation est signalée par l'extinction de la LED dans le bouton.

Autostop

Véhicules avec boîte manuelle :

Lorsque le véhicule roule à faible vitesse ou à l'arrêt, activer Autostop comme suit :

- Enfoncer la pédale d'embrayage.
- Passer le levier sélecteur au point mort.
- Relâcher la pédale d'embrayage.

Le moteur sera coupé pendant que le contact reste mis.

Véhicules avec boîte manuelle automatisée:

Si le véhicule est immobile avec la pédale de frein enfoncée, Autostop est automatiquement activé.

Le moteur sera coupé pendant que le contact reste mis.

Le système stop-start (arrêt/démarrage) sera désactivé sur des pentes supérieures ou égales à 15%.

Indication

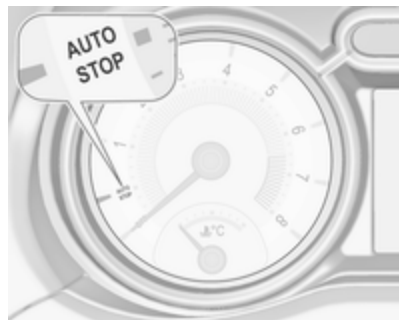

La fonction Autostop est indiquée par l'aiguille à la position **AUTOSTOP** dans le compte-tours.

Lors d'un Autostop, les performances de freinage et du chauffage sont conservées.

Conditions pour un Autostop

Le système d'arrêt-démarrage vérifie si toutes les conditions suivantes sont remplies:

- Le système Stop/Start n'est pas désactivé manuellement.
- Le capot est complètement fermé.

- La porte du conducteur est fermée ou la ceinture de sécurité du conducteur est bouclée.
- La batterie du véhicule est suffisamment chargée et en bon état.
- Le moteur est chaud.
- La température de liquide de refroidissement du moteur n'est pas trop élevée.
- La température de gaz d'échappement n'est pas trop élevée, par exemple après avoir conduit le véhicule avec une charge de moteur élevée.
- La température ambiante est supérieure à -5 °C.
- Le système de commande de climatisation permet un Autostop.
- La dépression de frein est suffisante.
- Le véhicule a été conduit au moins à une vitesse de marche à pied depuis le dernier Autostop.

Si non, l'Autostop sera inhibé.

Certains réglages du système de climatisation peuvent empêcher un Autostop. Se reporter au chapitre « Climatisation » pour obtenir des informations plus détaillées ⇨ 127.

La fonction Autostop peut être interrompue immédiatement après la conduire sur une autoroute.

Rodage d'un véhicule neuf ⇨ 135.

Protection contre le déchargement de la batterie du véhicule

Pour assurer le redémarrage fiable du moteur, le système d'arrêt-démarrage intègre plusieurs fonctions de protection contre la décharge de la batterie du véhicule.

Mesures d'économie d'énergie

Pendant un Autostop, plusieurs équipements électriques, par ex. le chauffage de lunette arrière, sont désactivés ou commutés en mode d'économie d'énergie. La vitesse de soufflerie du système de climatisation est réduite pour économiser de l'énergie.

Redémarrage du moteur par le conducteur

Véhicules avec boîte manuelle :

Enfoncer la pédale d'embrayage pour redémarrer le moteur.

Le démarrage du moteur est indiqué par l'aiguille sur la position de ralenti dans le compte-tours.

Si le levier sélecteur est déplacé hors de la position neutre avant d'avoir d'abord enfoncé la pédale d'embrayage, le témoin  s'allume ou un symbole apparaît dans le centre d'informations du conducteur.

Témoin  ↻ 94.

Véhicules avec boîte manuelle automatisée:

Relâcher la pédale de frein ou déplacer le levier sélecteur hors de la position **D** pour redémarrer le moteur.

Le démarrage du moteur est indiqué par l'aiguille sur la position de ralenti dans le compte-tours.

Redémarrage du moteur par le système Stop/Start

Le levier sélecteur doit être en position neutre pour qu'un redémarrage automatique soit possible.

Si l'une des conditions suivantes se produit pendant un Autostop, le système d'arrêt-démarrage redémarrera automatiquement le moteur :

- Le système Stop/Start est désactivé manuellement.
- Le capot est ouvert.
- La ceinture de sécurité du conducteur n'est pas attachée et la porte du conducteur est ouverte.
- La température du moteur est trop basse.
- Le niveau de charge de la batterie du véhicule est inférieur au niveau défini.
- La dépression de frein est insuffisante.
- Le véhicule est conduit au moins à une vitesse de marche à pied.

- Le système de commande de climatisation demande le démarrage du moteur.
- La climatisation est activée manuellement.

Si le capot n'est pas complètement fermé, un message d'avertissement est affiché sur le centre d'informations du conducteur.

Si un accessoire électrique, un lecteur CD portable par ex., est branché sur la prise de courant, une brève chute de tension au redémarrage peut être perçue.

Stationnement

Attention

- Ne pas stationner le véhicule sur une surface aisément inflammable. La température élevée du système d'échappement pourrait enflammer la surface.

- Toujours serrer le frein de stationnement. Actionner le frein de stationnement sans appuyer sur le bouton de déverrouillage. Dans une pente ou dans une côte, le serrer aussi fort que possible. Enfoncer la pédale de frein en même temps pour réduire l'effort d'actionnement.
- Arrêter le moteur.
- Lorsque le véhicule est sur une route plane ou en côte, engager la première avant de retirer la clé de contact. Dans une côte, diriger les roues avant à l'opposé de la bordure du trottoir. Si le véhicule est en descente, engager la marche arrière avant de retirer la clé de contact. Diriger les roues avant vers la bordure du trottoir.
- Fermer les vitres et le toit ouvrant.
- Retirer la clé de contact. Tourner le volant jusqu'à ce que le

blocage de la direction s'enclenche (antivol).

Pour les véhicules dotés d'une boîte de vitesses automatisée, la clé de contact peut uniquement être retirée du contact d'allumage lorsque le frein de stationnement est serré.

- Verrouiller le véhicule.
- Activer l'alarme antivol.
- Le ventilateur de refroidissement du moteur peut se mettre en marche même si le moteur est arrêté
↻ 175.

Avertissement

À la suite de régimes élevés ou d'une charge élevée du moteur, il convient, pour ménager le turbo-compresseur, de faire fonctionner brièvement le moteur à faible charge avant de l'arrêter ou de le faire tourner au ralenti pendant environ 30 secondes.

Remarque

En cas d'accident avec déploiement d'airbag, le moteur est automatiquement éteint si le véhicule s'arrête dans un temps prédéterminé.

Gaz d'échappement

⚠ Danger

Les gaz d'échappement contiennent du monoxyde de carbone incolore et inodore mais néanmoins nocif. Danger de mort en cas d'inhalation.

Si des gaz d'échappement pénètrent dans l'habitacle, ouvrir les vitres. Faire remédier à la cause de la défaillance par un atelier.

Éviter de rouler avec le coffre ouvert car des gaz d'échappement pourraient pénétrer dans le véhicule.

Catalyseur

Le catalyseur réduit la quantité de substances nocives dans les gaz d'échappement.

Avertissement

Des qualités de carburant autres que celles mentionnées aux pages ↗ 167, ↗ 235 pourraient endommager le catalyseur ou les composants électroniques.

L'essence non brûlée surchauffe et endommage le catalyseur. Il faut donc éviter d'utiliser excessivement le démarreur, de rouler jusqu'à ce que le réservoir soit vide et de démarrer le moteur en poussant le véhicule ou en le remorquant.

En cas de ratés, de fonctionnement irrégulier du moteur, de réduction des performances du moteur ou d'autres problèmes inhabituels, faire remédier à la cause de la défaillance dès que possible. En cas d'urgence, il est possible de continuer à rouler pendant une brève période, à faible régime et à vitesse réduite.

Boîte manuelle



Pour engager la marche arrière, enfoncer la pédale d'embrayage puis enfoncer le bouton de déverrouillage du levier sélecteur et engager le rapport.

Si le rapport ne s'engage pas, amener le levier au point mort, relâcher la pédale d'embrayage puis débrayer à nouveau ; réessayer de passer la marche arrière.

Ne pas laisser patiner l'embrayage inutilement.

Lors de la manœuvre, enfoncer la pédale d'embrayage à fond. Ne pas utiliser la pédale comme repose-pied.

Avertissement

Il n'est pas recommandé de conduire en gardant la main sur le levier sélecteur.

Indication de rapport de vitesse ↷ 94.

Boîte manuelle automatisée

La boîte de vitesses manuelle automatisée permet un passage des vitesses manuel (mode manuel) ou automatique (mode automatique) avec, dans tous les cas, une commande d'embrayage automatique.

Le passage des vitesses en mode manuel est possible en tapant sur le levier sélecteur en mode manuel.

Remarque

Lors du déverrouillage et de l'ouverture de la porte du véhicule, le système hydraulique peut émettre un bruit.

Affichage de la transmission



En mode automatique, le programme de conduite est signalé par **D** sur le centre d'informations du conducteur (CIB).

En mode manuel, **M** et le chiffre du rapport de vitesse sont indiqués.

R signale la marche arrière.

N signale le point mort.

Démarrage du moteur

Pour démarrer le moteur, relâcher le frein au pied, si le levier sélecteur n'est pas sur la position **N**.

La boîte de vitesses passe automatiquement sur le rapport **N** au démarrage. Un léger retard peut survenir.

Il est également impossible de démarrer en cas de panne de tous les feux stop.

Système Stop/Start (arrêt/démarrage)

Autostop

Si le véhicule est immobile avec la pédale de frein enfoncée, Autostop est automatiquement activé.

Le moteur sera coupé pendant que le contact reste mis.

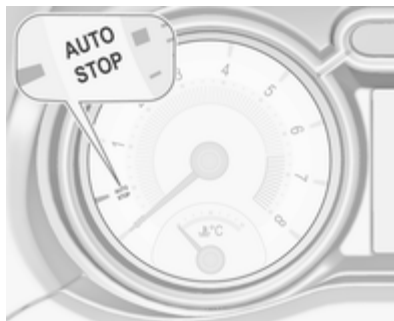

La fonction Autostop est indiquée par l'aiguille à la position **AUTOSTOP** dans le compte-tours.

Autostart (Autodémarrage)

Relâcher la pédale de frein ou déplacer le levier sélecteur hors de la position **D** pour redémarrer le moteur.

Le redémarrage du moteur est indiqué par l'aiguille sur la position de ralenti dans le compte-tours.

Le système stop-start (arrêt/démarrage) sera désactivé sur des pentes supérieures ou égales à 15%.

Système Stop/Start ⇨ 137.

Levier sélecteur

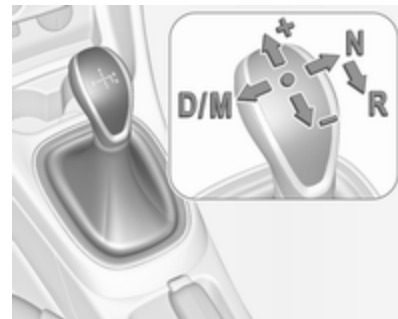

Toujours déplacer le levier sélecteur aussi loin que possible dans la direction adéquate. Quand il est relâché, il revient automatiquement en position centrale.

N = Position neutre (point mort)

D/ = Basculement entre le mode de changement de vitesse automatique (**D**) et (**M**). L'affichage de la transmission indique soit **D** ou **M** avec le rapport de vitesse engagé

- +** = Passage à un rapport de vitesse supérieur en mode manuelle
- = Passage à un rapport de vitesse inférieur (rétrograder) en mode manuelle
- R** = Marche arrière. N'engager qu'avec le véhicule à l'arrêt

Si le levier sélecteur est déplacé de **R** vers la gauche, **D** est directement engagé.

Si le levier sélecteur est déplacé de **D** vers **+** ou **—**, le mode manuel **M** est sélectionné et la boîte de vitesses change de rapport.

Prendre la route

Enfoncer la pédale de frein et déplacer le levier sélecteur sur **D/M** ou **R**. Si **D** est sélectionné, la boîte de vitesses est en mode automatique et la première vitesse est engagée. En sélectionnant **R**, la marche arrière est engagée.

Après avoir desserré le frein, le véhicule commence à démarrer lentement.

Pour démarrer sans avoir à enfoncer la pédale de frein, accélérer immédiatement après avoir engagé une vitesse à condition que **D** ou **R** clignote. S'il n'y a pas d'actionnement de la pédale d'accélérateur ou de la pédale de frein, aucun rapport n'est engagé et **D** ou **R** clignote pendant un court instant sur l'affichage.

Arrêt du véhicule

En **D**, le premier rapport est engagé et la transmission est débrayée quand le véhicule est arrêté. En **R**, la marche arrière reste engagée.

Frein moteur

Mode Automatique

En pente, la boîte manuelle automatisée ne passe pas aux rapports supérieurs à moins qu'un régime moteur relativement important n'ait été atteint. Elle rétrograde à temps lors des freinages.

Mode manuel

Pour utiliser l'effet du frein moteur, rétrograder à temps en cas de conduite en pente. Le passage au mode manuel n'est possible que lorsque le moteur est en marche ou lors d'un Auto-stop (arrêt automatique).

Désenlisement du véhicule

L'alternance marche avant / marche arrière est uniquement autorisée si le véhicule est enlisé dans du sable, de la boue ou de la neige. Déplacer le levier sélecteur entre les positions **R** et **D** de manière répétée. Ne pas emballer le moteur et éviter toute accélération brusque.

Stationnement

Le rapport de vitesse le dernier engagé (voir l'affichage de transmission) reste engagé lorsque le contact est coupé. En position **N**, aucun rapport n'est engagé.

De ce fait, ne jamais serrer le frein de stationnement lorsque le contact est coupé. Si le frein de stationnement

n'est pas serré, **P** clignote sur l'affichage de transmission et la clé de contact ne peut pas être enlevée du contact d'allumage. **P** s'arrête de clignoter sur l'affichage de transmission dès que le frein de stationnement est légèrement serré.

Une fois le contact coupé, la boîte de vitesses ne réagit plus aux déplacements du levier sélecteur.

Système de surveillance de la pression des pneus

Pour commencer le processus d'appariement des capteurs du système de surveillance de la pression des pneus, le levier sélecteur doit être déplacé et maintenu en position **N** pendant cinq secondes. **P** s'allume sur l'affichage de transmission pour signaler que le processus d'appariement des capteurs peut commencer.

Système de contrôle de la pression des pneus ⇨ 200.

Mode manuel

Si un rapport supérieur est engagé à trop faible régime ou si un rapport inférieur est engagé à trop haut régime, aucun changement de vitesse n'a lieu. Ceci permet d'éviter des régimes trop faibles ou trop élevés du moteur. Un message d'avertissement est affiché sur le centre d'informations du conducteur. Messages du véhicule ⇨ 105.

À un régime moteur trop bas, la boîte de vitesses passe automatiquement à un rapport inférieur.

À un régime moteur trop haut, la boîte de vitesses passe automatiquement à un rapport supérieur uniquement via un kickdown.

Lorsque **+** ou **-** est sélectionné en mode automatique, la boîte passe en mode manuel et effectue le changement de vitesse correspondant.

Indication de rapport de vitesse

Le symbole ▲, avec numéro adjacent affiché, est indiqué lorsque le changement de vitesse est recommandé pour des raisons d'économie de carburant.

L'indication de rapport de vitesse ne s'affiche qu'en mode manuel.

Programmes de conduite électroniques

- Après un démarrage à froid, le programme de température de service amène rapidement le catalyseur à la température nécessaire en augmentant le régime moteur.
- Le programme adaptatif détermine le passage des vitesses en fonction des conditions de conduite, par exemple en cas de charge plus élevée ou de conduite en montagne.

Kickdown

Si, en mode automatique, la pédale d'accélérateur est enfoncée au maximum, la boîte de vitesses passe dans un rapport inférieur, en fonction du régime moteur.

Défaillance

Pour protéger la boîte manuelle automatisée contre toute détérioration, la transmission est automatiquement embrayée à des températures d'embrayage élevées.

En cas de défaillance, le témoin  s'allume. De plus, un message d'avertissement est affiché sur le centre d'informations du conducteur. Messages du véhicule ⇨ 105.

Il est impossible de continuer à conduire ou la conduire est restreinte, en fonction de la défaillance.

Faire remédier à la cause du problème par un atelier.

Freins

Le système de freinage possède deux circuits indépendants l'un de l'autre.

Si un circuit de freinage est défaillant, le véhicule peut toujours être freiné grâce à l'autre circuit de freinage. Toutefois, le freinage n'est obtenu qu'en enfonçant la pédale de frein fermement. Un effort nettement supérieur doit être exercé. La distance de freinage est plus longue qu'habituellement. Prendre contact avec un atelier avant de poursuivre votre déplacement.

Quand le moteur ne tourne pas, l'assistance du servofrein disparaît une fois que la pédale de frein a été actionnée une ou deux fois. Le freinage n'est pas réduit, mais il nécessite une force beaucoup plus grande. Il est particulièrement important de garder cela à l'esprit quand le véhicule est remorqué.

Témoin  ⇨ 94.

Antiblocage de sécurité

L'antiblocage de sécurité (ABS) empêche que les roues ne se bloquent.

Dès qu'une roue a tendance à bloquer, l'ABS module la pression de freinage de la roue incriminée. Le véhicule puisse toujours être dirigé, même en cas de freinage d'urgence.

La régulation ABS est identifiable à la pulsation de la pédale de frein et au bruit du processus de régulation.

Afin d'obtenir un freinage optimal, enfoncer la pédale de frein à fond pendant toute la durée du freinage malgré la pulsation de la pédale de frein. Ne pas réduire la pression sur la pédale.

Avant de prendre la route, le système procède à un test de fonctionnement automatique qui pourrait être perceptible.

Témoin  ⇨ 94.

Feux stop adaptatifs

En cas de freinage maximal, les trois feux stop clignotent pendant la durée de la régulation de l'ABS.

Défaillance

⚠ Attention

En cas de défaillance de l'ABS, les roues peuvent avoir tendance à se bloquer en cas de freinage brutal. Les avantages de l'ABS ne sont plus disponibles. Lors d'un freinage brutal, le véhicule ne peut plus être dirigé et peut déraiper.

Faire remédier à la cause du problème par un atelier.

Frein de stationnement

Frein de stationnement manuel

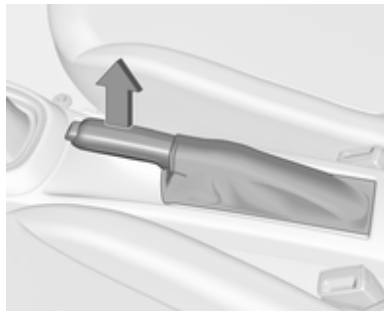

⚠ Attention

Serrer toujours le frein de stationnement sans actionner le bouton de déverrouillage. Dans une pente ou dans une côte, le serrer aussi fort que possible.

Pour desserrer le frein de stationnement, soulever un peu le levier, appuyer sur le bouton de déverrouillage et abaisser complètement le levier.

Pour réduire les efforts d'actionnement du frein de stationnement, enfoncer en même temps la pédale de frein.

Témoin (ⓘ) ⇨ 94.

Assistance au freinage

Si la pédale de frein est enfoncée rapidement et avec force, l'effort de freinage maximal sera automatiquement appliqué.

Maintenir une pression constante sur la pédale de frein tant qu'un freinage maximal est nécessaire. La force de freinage maximale se réduit automatiquement quand la pédale de frein est relâchée.

Aide au démarrage en côte

Le système aide à empêcher tout mouvement involontaire lors du démarrage en côte.

Lorsque la pédale de frein est relâchée à l'arrêt dans une pente, les freins restent serrés pendant deux secondes supplémentaires. Les freins sont automatiquement relâchés dès que le véhicule commence à accélérer ou que le temps de conservation de deux secondes est terminé.

L'aide au démarrage en côte n'est pas activée pendant un Autostop.

Systèmes de contrôle de conduite

Système antipatinage

Le système antipatinage (TC, Traction Control) est un composant de l'Electronic Stability Control (ESC).

Le système antipatinage améliore la stabilité de conduite lorsque c'est nécessaire, quels que soient le type de revêtement ou l'adhérence des pneus, empêchant ainsi les roues motrices de patiner.

Dès que les roues motrices commencent à patiner, la puissance délivrée par le moteur est réduite et la roue qui patine le plus est freinée individuellement. Ainsi, même sur chaussée glissante, la stabilité du véhicule est considérablement améliorée.



Le système TC est opérationnel après chaque démarrage du moteur, dès que le témoin  s'éteint.

Quand le TC fonctionne,  clignote.

Attention

Ce dispositif de sécurité particulier ne doit pas vous pousser à adopter un style de conduite dangereux.

Adapter la vitesse aux conditions de circulation.

Désactivation

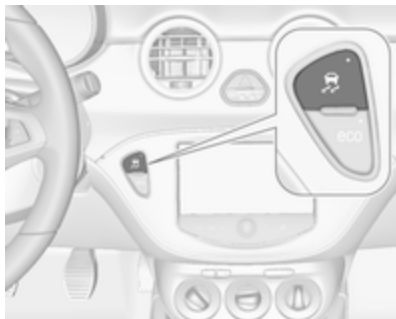

Le TC peut être désactivé quand le patinage des roues est requis : appuyer brièvement sur .

Un message d'état apparaît sur le centre d'informations du conducteur lorsque le système antipatinage (TC) est désactivé.

Le système antipatinage (TC) est réactivé en appuyant sur la touche . Un message d'état apparaît sur le centre d'informations du conducteur lorsque le système antipatinage (TC) est réactivé.

Le TC est également réactivé la prochaine fois que le contact est mis.

Défaillance

En cas de défaillance du système, le témoin  s'allume en continu et un message ou code d'avertissement s'affiche sur le centre d'informations du conducteur. Le système n'est pas opérationnel.

Faire remédier à la cause du problème par un atelier.

Electronic Stability Control

L'Electronic Stability Control (ESC) améliore la stabilité de la conduite lorsque c'est nécessaire, quel que soit le type de surface de revêtement ou l'adhérence des pneus. Il empêche également le patinage des roues motrices. L'ESC opère avec le système antipatinage (TC).

Dès que le véhicule menace de dérapier (sous-virage, survirage), la puissance du moteur est réduite et les roues sont freinées individuellement.

Ainsi, même sur chaussée glissante, la stabilité du véhicule est considérablement améliorée.



L'ESC est opérationnel après chaque démarrage du moteur, dès que le témoin  s'éteint.

Quand l'ESC fonctionne,  clignote.

⚠ Attention

Ce dispositif de sécurité particulier ne doit pas vous pousser à adopter un style de conduite dangereux.



Adapter la vitesse aux conditions de circulation.

Témoin  95.

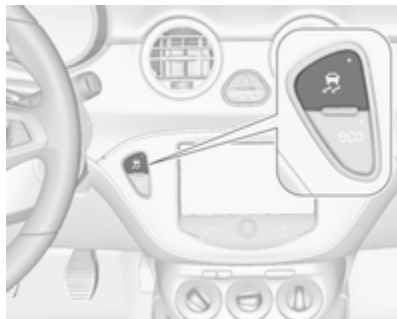
Désactivation



Pour un comportement plus sportif, il est possible de désactiver en même temps l'ESC et le TC :



- maintenir la pression sur  pendant un minimum de 5 secondes : les systèmes ESC et TC sont tous deux désactivés.  s'allume et les messages d'état apparaissent dans le centre d'informations du conducteur.



- Pour désactiver uniquement le système antipatinage, appuyer brièvement sur le bouton  : le système antipatinage (TC) est inactif alors que le contrôle électronique de la stabilité (ESC) reste actif. Un mes-

sage d'état apparaît sur le centre d'informations du conducteur lorsque le système antipatinage (TC) est désactivé.

Si le véhicule atteint le seuil de stabilité avec l'ESC désactivé, le système réactivera automatiquement l'ESC pour la durée de ce seuil, lorsque la pédale de frein est enfoncée une fois.

L'ESC est réactivé en appuyant à nouveau sur le bouton . Si le système TC a été désactivé auparavant, le TC et l'ESC sont tous deux réactivés. Un message d'état apparaît sur le centre d'informations du conducteur et  s'éteint lorsque les systèmes TC et ESC sont réactivés.

L'ESC est également réactivé la prochaine fois que le contact est mis.

Défaillance

En cas de défaillance du système, le témoin  s'allume en continu et un message ou code d'avertissement s'affiche sur le centre d'informations du conducteur. Le système n'est pas opérationnel.

Faire remédier à la cause du problème par un atelier.

Mode ville

Le mode Ville est une fonctionnalité qui augmente l'aide à la direction en cas de vitesse plus faible, par exemple le trafic en ville ou le stationnement. L'aide à la direction augmente pour une utilisation plus pratique.

Activation



Appuyer sur le bouton  lorsque le moteur tourne. Le système fonctionne entre l'arrêt et un maximum de

35 km/h ainsi qu'en marche arrière. Au-delà de cette vitesse, le système passe en mode normal. Lorsqu'il est activé, le mode Ville est automatiquement engagé en dessous de 35 km/h.

Une LED allumée dans le bouton de mode Ville indique que le système est actif.

De plus, un message s'affiche dans le centre d'informations du conducteur.

Le mode Ville reste actif pendant un Autostop, mais ne fonctionne que lorsque le moteur est en marche.

Système Stop/Start  137.

Désactivation

Appuyer sur le bouton  ; la LED du bouton s'éteint et un message s'affiche dans le centre d'informations du conducteur.

À chaque démarrage du moteur, le mode Ville est désactivé.

Surcharge

Si la direction en mode Ville est très sollicitée, par exemple pour de longues manœuvres de stationnement ou en cas de fort trafic en ville, le système est désactivé pour la protection contre la surchauffe. La direction fonctionne en mode normal jusqu'à l'activation automatique du mode Ville.

Défaillance



En cas de défaillance dans le système,  s'allume et un message est affiché sur le centre d'informations du conducteur.

Messages du véhicule ↪ 105.

Étalonnage du système

Si les témoins ⚠ et ⚡ sont allumés en même temps, un étalonnage du système de direction assistée est nécessaire. Cela peut par exemple se produire lorsque le volant est tourné alors que l'allumage est arrêté. Dans ce cas, activer l'allumage et tourner le volant une fois depuis et jusqu'à la position de verrouillage.

Si les témoins ⚠ et ⚡ ne s'éteignent pas après l'étalonnage, demander de l'aide dans un atelier.

Systèmes d'assistance au conducteur

⚠ Attention

Les systèmes d'assistance au conducteur ont été conçus pour aider le conducteur et ne remplacent absolument pas sa vigilance.

Le conducteur assume la pleine responsabilité de sa conduite.

En cas d'emploi des systèmes d'assistance au conducteur, toujours rester attentif aux conditions de circulation actuelles.

Régulateur de vitesse

Le régulateur de vitesse peut mémoriser et maintenir des vitesses allant de 30 à 200 km/h. Descentes et montées peuvent provoquer des écarts par rapport à la vitesse mémorisée.

Pour des raisons de sécurité, le régulateur de vitesse ne peut être activé qu'après que vous ayez appuyé une

fois sur la pédale de frein. Une activation en première vitesse n'est pas possible.





Ne pas activer le régulateur de vitesse lorsqu'une vitesse constante n'est pas conseillée.

Véhicules avec boîte manuelle automatisée:

Le régulateur de vitesse ne doit être actionné qu'en mode automatique.

Témoin ⚡ ↪ 97.

Mise en marche

Appuyer sur le bouton  ; le témoin  s'allume en blanc sur le combiné d'instruments.

Activation

Accélérer jusqu'à la vitesse désirée et tourner la molette sur **SET/-** ; la vitesse actuelle est mémorisée et maintenue. Le témoin  s'allume en vert sur le combiné d'instruments. La pédale d'accélérateur peut être relâchée.

Il est possible d'augmenter la vitesse en enfonçant la pédale d'accélérateur. Après relâchement de la pédale d'accélérateur, la vitesse mémorisée est rétablie.

Le régulateur de vitesse reste activé pendant le changement de vitesse.

Augmentation de la vitesse

Avec le régulateur de vitesse activé, maintenir la molette sur **RES/+** ou la tourner brièvement plusieurs fois sur **RES/+** : la vitesse augmente en continu ou pas à pas.

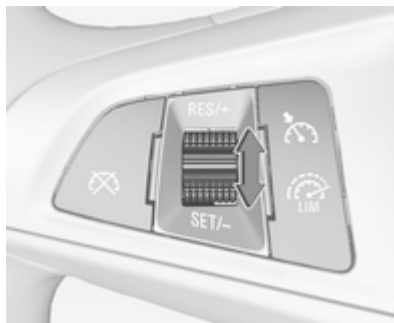

En variante, accélérer jusqu'à la vitesse souhaitée et la mémoriser en tournant la molette sur **SET/-**.



Diminution de la vitesse

Avec le régulateur de vitesse activé, maintenir la molette sur **SET/-** ou la tourner brièvement plusieurs fois sur **SET/-** : la vitesse diminue en continu ou pas à pas.

Désactivation

Appuyer sur le bouton  ; le témoin  s'allume en blanc sur le combiné d'instruments. Le régulateur de vitesse est désactivé. La dernière vi-

tesse enregistrée reste en mémoire pour être reprise automatiquement ultérieurement.



Désactivation automatique :

- La vitesse du véhicule est inférieure à 30 km/h environ.
- la vitesse du véhicule est supérieure à 200 km/h environ.
- La pédale de frein est actionnée.
- La pédale d'embrayage est actionnée pendant quelques secondes.
- Le régime moteur est dans une plage très basse.
- Le système antipatinage ou l'Electronic Stability Control est entré en fonctionnement.

Reprise de la vitesse mémorisée

Tourner la molette sur **RES/+** à une vitesse supérieure à 30 km/h. La vitesse mémorisée sera reprise.

Désactivation

Appuyer sur le bouton  ; le témoin  s'éteint sur le combiné d'instruments. La vitesse mémorisée est effacée.

Couper le contact coupe également le régulateur de vitesse et annule la vitesse mémorisée.

Limiteur de vitesse

Le limiteur de vitesse empêche le véhicule de dépasser une vitesse maximale prédéfinie.



La vitesse maximale peut être réglée à une vitesse supérieure à 25 km/h.

Le conducteur peut uniquement accélérer jusqu'à la vitesse prédéterminée. Les écarts par rapport à la vitesse limite peuvent se produire lors de la conduite du véhicule en descendant une pente.

La limitation de vitesse prédéterminée est affichée sur la ligne supérieure du centre d'informations du conducteur, lorsque le système est activé.

Activation



Appuyer sur le bouton . Si le régulateur de vitesse a été activé auparavant, il est désactivé lorsque le limiteur de vitesse est activé et le témoin  s'éteint.

Réglage de la limitation de vitesse

Lorsque le limiteur de vitesse est activé, maintenir la molette tournée sur **RES/+** ou tourner brièvement sur **RES/+** de manière répétitive jusqu'à ce que la vitesse maximale souhaitée soit affichée sur le centre d'informations du conducteur.

Une autre solution est d'accélérer jusqu'à la vitesse désirée et de tourner brièvement la molette sur **SET/-** : la vitesse actuelle est mémorisée comme la vitesse maximale. La limitation de vitesse est affichée sur le centre d'informations du conducteur.

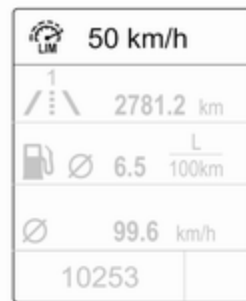

Changer la limitation de vitesse

Lorsque le limiteur de vitesse est activé, tourner le bouton molette sur **RES/+** pour augmenter ou sur **SET/-** pour diminuer la vitesse maximale souhaitée.

Dépassement de la limitation de vitesse

En cas d'urgence, il est possible de dépasser la limitation de vitesse en enfonçant fermement la pédale d'accélérateur au-delà du point de résistance.

La vitesse limitée clignotera sur le centre d'informations du conducteur et un carillon se fera entendre pendant cette période.

Relâcher la pédale d'accélérateur et la fonction de limitation de vitesse est réactivée dès qu'une vitesse inférieure à la vitesse limite est atteinte.

Désactivation

Appuyer sur le bouton  : le limiteur de vitesse est désactivé et le véhicule peut être conduit sans limitation de vitesse.

La vitesse limitée est mémorisée.

En outre, un message correspondant apparaît sur l'affichage de niveau supérieur.

Reprise de la vitesse limite

Tourner la molette de réglage sur **RES/+**. La limitation de vitesse mémorisée sera reprise.

Désactivation

Appuyer sur le bouton , l'indication de limitation de vitesse s'éteint sur le centre d'informations du conducteur. La vitesse mémorisée est effacée.

En appuyant sur le bouton  pour activer le régulateur de vitesse ou en coupant le contact, le limiteur de vitesse est également désactivé et la vitesse mémorisée est effacée.

Aide au stationnement

Aide au stationnement arrière

Attention

Le conducteur est pleinement responsable de la manœuvre de stationnement.

Toujours vérifier les environs pendant la marche arrière et l'utilisation du système d'aide au stationnement arrière.

L'aide au stationnement arrière facilite les manœuvres en mesurant la distance entre le véhicule et les obstacles présents à l'arrière. Il informe et avertit le conducteur par des signaux sonores et visuels.

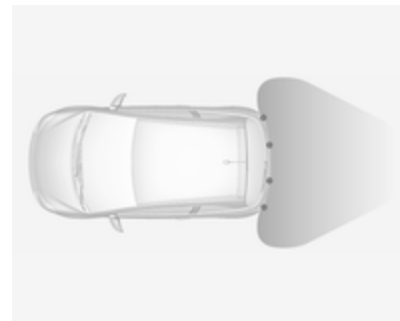

Le système possède quatre capteurs de stationnement à ultrasons disposés dans le pare-chocs arrière.

Activation

Le système est automatiquement prêt à fonctionner lorsque la marche arrière est engagée.

Une LED allumée dans le bouton de l'aide au stationnement **P**▲ indique que le système est prêt à fonctionner.

Indication

À l'aide de signaux sonores, le système avertit le conducteur des obstacles potentiellement dangereux présents derrière le véhicule à une distance allant jusqu'à 1,5 mètre. L'intervalle entre les signaux sonores se réduit au fur et à mesure que le véhicule se rapproche de cet obstacle. Lorsque la distance est inférieure à environ 30 cm, le signal sonore est continu.

De plus, la distance jusqu'aux obstacles est indiquée dans le centre d'informations du conducteur ↻ 97 ou, selon la version, sur l'affichage d'informations en couleur ↻ 103.

Désactivation



Le système se désactive automatiquement lorsque la marche arrière est engagée.

La désactivation manuelle est également possible. Pour cela, appuyer sur le bouton d'aide au stationnement **P**▲.

Dans les deux cas, la LED du bouton s'éteint.

Défaillance

En cas de défaillance ou d'interruption momentanée du système, par ex. en cas de niveau de bruit externe élevé ou d'autres interférences,

la LED du bouton clignote pendant 3 secondes, puis s'éteint. Le témoin **P**▲ s'allume dans le combiné d'instruments ↻ 95 et un message s'affiche dans le centre d'informations du conducteur.

Aide au stationnement avant-arrière

⚠ Attention

Le conducteur est pleinement responsable de la manœuvre de stationnement.

Toujours vérifier les environs lors de l'utilisation du système d'aide au stationnement lorsque vous conduisez vers l'avant ou vers l'arrière.

L'aide au stationnement avant-arrière mesure la distance entre le véhicule et les obstacles présents devant et derrière le véhicule. Le système émet des signaux sonores et affiche des messages.

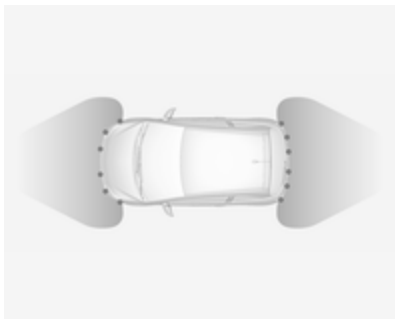

Le système comporte six capteurs de stationnement à ultrasons intégrés dans les deux pare-chocs, arrière et avant.

Il utilise deux signaux d'avertissement sonores différents pour les zones de contrôle avant et arrière, chacune ayant sa propre fréquence.

L'aide au stationnement avant-arrière est toujours associée au système avancé d'assistance au stationnement ; voir la section « Système avancé d'assistance au stationnement » ci-dessous.

Bouton d'aide au stationnement et logique de fonctionnement



L'aide au stationnement avant-arrière et le système avancé d'assistance au stationnement utilisent tous les deux le même bouton pour l'activation et la désactivation :

Une brève pression sur le bouton  active ou désactive l'aide au stationnement.

Une pression longue sur le bouton  (environ une seconde) active ou désactive le système avancé d'assistance au stationnement ; voir la description distincte.

En appuyant, la logique du bouton active les systèmes comme suit :

- Si seule l'aide au stationnement avant-arrière est active, une brève pression la désactive.
- Si seule l'aide au stationnement avant-arrière est active, une longue pression active le système avancé d'assistance au stationnement.
- Si seul le système avancé d'assistance au stationnement est actif, une brève pression active l'aide au stationnement avant-arrière.
- Si seul le système avancé d'assistance au stationnement est actif, une longue pression désactive le système avancé d'assistance au stationnement.
- Si la marche avant ou la position neutre est sélectionnée, une brève pression active ou désactive uniquement l'aide au stationnement avant.
- Si la marche arrière est sélectionnée, une brève pression active ou désactive l'aide au stationnement avant et arrière.

Commande

Lorsque la marche arrière est enclenchée, l'aide au stationnement avant et arrière est prête à fonctionner.

Une LED allumée dans le bouton de l'aide au stationnement  indique que le système est prêt à fonctionner.

L'aide au stationnement avant peut également être activée à une vitesse allant jusqu'à 11 km/h avec une brève pression sur le bouton d'aide au stationnement.



Si le bouton  est activé une fois au cours du cycle d'allumage, l'aide au stationnement avant est désactivée lorsque la vitesse dépasse 11 km/h. Elle est réactivée si la vitesse du véhicule n'a pas dépassé 25 km/h auparavant. Si la vitesse du véhicule a dépassé 25 km/h auparavant, l'aide au stationnement avant reste désactivée lorsque la vitesse repasse en dessous de 11 km/h.

Lorsque le système est désactivé, la LED du bouton s'éteint et **Aide stationnement désactivée** s'affiche dans le centre d'informations du conducteur.

Le système est automatiquement désactivé lorsque la vitesse du véhicule dépasse 25 km/h.

Indication

À l'aide de signaux sonores, le système avertit le conducteur des obstacles potentiellement dangereux présents derrière le véhicule à une distance allant jusqu'à 1,5 mètre et à l'avant à une distance allant jusqu'à 1,2 mètre. Selon le côté du véhicule le plus proche d'un obstacle, vous entendez les signaux d'avertissement sonores dans le véhicule sur le côté correspondant. L'intervalle entre les signaux sonores se réduit au fur et à mesure que le véhicule se rapproche de cet obstacle. Lorsque la distance est inférieure à environ 30 cm, le signal sonore est continu.

De plus, la distance jusqu'aux obstacles est indiquée dans le centre d'informations du conducteur  97 ou, selon la version, sur l'affichage d'informations en couleur  103.

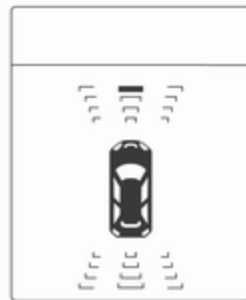

La distance par rapport à un obstacle avant ou arrière est indiquée par un changement des lignes de distance au niveau du centre d'informations du conducteur.

L'indication de la distance peut être interrompue par des messages du véhicule de plus grande importance. Pour faire à nouveau apparaître l'indication de distance, approuver le message en appuyant sur le bouton **SET/CLR** du levier de clignotant.



La distance avant les obstacles est indiquée sur l'affichage d'informations en couleur par des zones de couleur devant ou derrière le véhicule ↪ 103.

Défaillance

En cas de défaillance ou d'interruption momentanée du système, par ex. en cas de niveau de bruit externe élevé ou d'autres interférences, la LED du bouton clignote pendant 3 secondes, puis s'éteint. Le témoin **P**  s'allume dans le combiné d'instruments ↪ 95 et un message s'affiche dans le centre d'informations du conducteur.

Messages du véhicule ↪ 105.

Système avancé d'assistance au stationnement

⚠ Attention

Le conducteur est pleinement responsable de l'acceptation de l'emplacement de parking suggéré par le système et de la manœuvre de stationnement.

Toujours vérifier les environs dans toutes les directions lors de l'utilisation du système avancé d'assistance au stationnement.

Le système avancé d'assistance au stationnement mesure un emplacement de parking adapté en passant, calcule la trajectoire et dirige automatiquement le véhicule dans un emplacement de parking en créneau ou perpendiculaire.

Les instructions sont fournies dans le centre d'informations du conducteur ↪ 97 ou, selon la version, sur l'affi-

chage d'informations en couleur ↪ 103, accompagnées de signaux sonores.

Le conducteur doit contrôler l'accélération, le freinage et le changement de vitesse, tandis que la direction est automatique.

Le système avancé d'assistance au stationnement ne peut être activé qu'en marche avant.

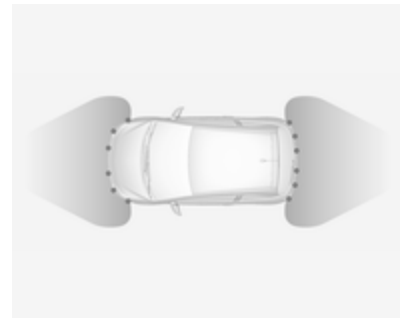



Le système avancé d'assistance au stationnement est toujours associé à l'aide au stationnement avant-arrière. Voir la section précédente. Les deux

systèmes utilisent les mêmes capteurs sur les pare-chocs avant et arrière.

Bouton et logique de fonctionnement

Le système avancé d'assistance au stationnement et l'aide au stationnement avant-arrière utilisent tous les deux le même bouton pour l'activation et la désactivation :

Une brève pression sur le bouton  active ou désactive l'aide au stationnement.

Une pression longue sur le bouton  (environ une seconde) active ou désactive le système avancé d'assistance au stationnement ; voir la description distincte ci-dessous.

En appuyant, la logique du bouton active les systèmes comme suit :

- Si seule l'aide au stationnement avant-arrière est active, une brève pression la désactive.
- Si seule l'aide au stationnement avant-arrière est active, une longue pression active le système avancé d'assistance au stationnement.

- Si seul le système avancé d'assistance au stationnement est actif, une brève pression active l'aide au stationnement avant-arrière.
- Si seul le système avancé d'assistance au stationnement est actif, une longue pression désactive le système avancé d'assistance au stationnement.
- Si la marche avant ou la position neutre est sélectionnée, une brève pression active ou désactive uniquement l'aide au stationnement avant.
- Si la marche arrière est sélectionnée, une brève pression active ou désactive l'aide au stationnement avant et arrière.

Activation

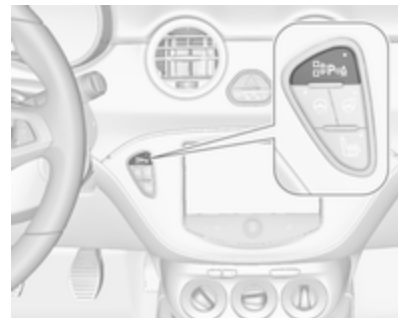

Lorsque vous recherchez un emplacement de parking, le système est prêt à fonctionner après une pression longue sur le bouton .

Le système reconnaît et mémorise (10 mètres pour les emplacements de parking en créneau ou 6 mètres pour les emplacements de parking perpendiculaires), même en mode d'aide au stationnement. Une pression longue sur le bouton  active le système avancé d'assistance au stationnement pour commencer la manœuvre de stationnement.

Le système peut uniquement être activé à une vitesse maximale de 30 km/h et le système recherche une place de parking à une vitesse maximale de 30 km/h.

La distance en créneau maximale autorisée entre le véhicule et une rangée de voitures garées est de 1,8 mètre pour le stationnement en créneau et de 2,5 mètres pour le stationnement perpendiculaire.

Fonctionnement

Mode de recherche d'un emplacement de parking

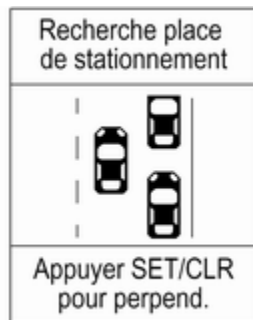

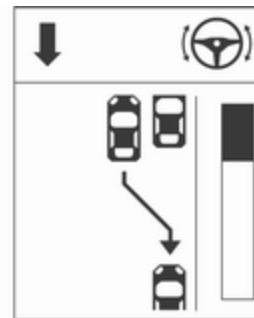

Sélectionner une place de stationnement parallèle ou perpendiculaire dans le centre d'informations du conducteur en appuyant sur le bouton SET/CLR.



Lorsqu'une place est trouvée, une information de retour visuelle s'affiche sur le centre d'informations du conducteur et un signal acoustique est émis.



Sélectionner la place de stationnement parallèle ou perpendiculaire en appuyant sur l'icône  ou  de l'affichage d'informations en couleur.



Lorsqu'une place est trouvée, une information de retour visuelle s'affiche sur l'affichage d'informations en couleur et un signal acoustique est émis.

Si le conducteur n'arrête pas le véhicule dans les 10 mètres pour un stationnement en créneau ou dans les 6 mètres pour un stationnement perpendiculaire après la suggestion d'un emplacement de parking, le système commence à chercher un autre emplacement de parking adéquat.

Mode de guidage de stationnement

La suggestion d'emplacement de parking faite par le système est acceptée lorsque le véhicule est arrêté par le conducteur à une distance maximale de 10 mètres pour le stationnement en créneau ou de 6 mètres pour le stationnement perpendiculaire après l'affichage du message **Arrêt**. Le système calcule le chemin optimal pour stationner dans l'emplacement de parking.

Une brève vibration au niveau du volant après l'enclenchement de la marche arrière indique que la direction est contrôlée par le système. Ensuite,

le véhicule est dirigé automatiquement jusque dans l'emplacement avec des instructions détaillées de freinage, d'accélération et de changement de vitesse pour le conducteur. Le conducteur doit tenir les mains éloignées du volant.

Toujours prêter attention au son de l'aide au stationnement avant-arrière. Un son continu indique que la distance jusqu'à un obstacle est inférieure à environ 30 cm.

Si, pour quelque raison que ce soit, le conducteur doit prendre le contrôle de la voiture, tenir le volant uniquement sur le bord extérieur. La direction automatique est alors annulée.

Changement du côté de stationnement

Le système est configuré pour rechercher des emplacements de parking, par défaut, du côté passager. Pour détecter des emplacements de parking côté conducteur, activer le cliquant côté conducteur pendant toute la durée de la recherche.

Dès que le voyant de clignotant est arrêté, le système recherche à nouveau les emplacements de parking côté passager.

Indication sur l'affichage

Les instructions de l'écran contiennent les éléments suivants :

- des remarques générales et des messages d'avertissement ;
- un conseil en cas de conduite à plus de 30 km/h pendant le mode de recherche d'un emplacement de parking ou à plus de 8 km/h en mode de guidage ;
- la demande d'arrêter le véhicule quand un emplacement de parking a été détecté ;
- le sens de la conduite pendant la manœuvre de stationnement ;
- la demande de passer le rapport de marche arrière ou de marche avant ;

- la demande d'accélération ou de freinage ;
- pour certaines des instructions, une barre de progression présente sur le centre d'informations du conducteur ;
- la réussite du stationnement indiquée par un symbole et un signal sonore ;
- l'annulation d'une manœuvre de stationnement.

Priorités d'affichage

L'indication de système avancé d'assistance au stationnement affichée sur le centre d'informations du conducteur peut être interrompue par les messages véhicule ayant une priorité supérieure. Pour faire à nouveau apparaître les instructions du système avancé d'assistance au stationnement et poursuivre la manœuvre de stationnement, approuver le message en appuyant sur le bouton **SET/CLR** du levier de clignotant.

Désactivation

Le système est désactivé :

- par une pression longue sur le bouton  ;
- en terminant avec succès la manœuvre de stationnement ;
- en roulant à plus de 30 km/h pendant la recherche d'emplacement de parking ;
- en roulant à plus de 8 km/h pendant le guidage de stationnement ;
- en cas de détection d'interférence du conducteur avec le volant ;
- en dépassant le nombre maximum de changements de vitesses : 8 cycles pour un emplacement en créneau ou 5 cycles pour un emplacement perpendiculaire ;
- en coupant le contact.

La désactivation par le conducteur ou par le système pendant la manœuvre sera affichée par **Stationnement désactivé** dans l'affichage. De plus, un signal sonore retentit.

Défaillance

Un message s'affiche lorsque :

- il y a une défaillance dans le système, avec le témoin **P** qui s'allume dans le combiné d'instruments ;
- le conducteur n'effectue pas avec succès l'ensemble de la manœuvre de stationnement ;
- le système n'est pas opérationnel ;
- l'une des raisons de désactivation décrites ci-dessus s'applique.

Si un objet est détecté pendant les instructions de stationnement, **Arrêt** est affiché sur l'affichage. Si l'objet disparaît, la manœuvre de parking se poursuit. Si l'objet n'est pas enlevé, le système est désactivé. Une pression longue sur le bouton **P** active le système et recherche un nouvel emplacement de stationnement.

Remarques de base sur les systèmes d'aide au stationnement

⚠ Attention

Différentes surfaces réfléchissantes d'objets ou de vêtements ainsi que des sources externes de parasites peuvent, dans des conditions particulières, empêcher le système de reconnaître des obstacles.

Une attention particulière doit être accordée aux obstacles bas qui peuvent endommager la partie inférieure du pare-chocs.

Avertissement

Les performances du système peuvent être dégradées par la présence de glace ou de neige, par ex., sur le capteur.

Les performances du système d'aide au stationnement peuvent être réduites en raison de la charge élevée.

Des conditions spécifiques s'appliquent si des véhicules de plus grande taille sont à proximité (p. ex. véhicules tout terrain, fourgonnette, camionnette). L'identification d'objet et l'indication de distance correcte dans la partie supérieure de ces véhicules ne peuvent pas être garanties.

Des objets offrant une section transversale de réflexion fort étroite, des objets étroits ou des matériaux souples par exemple, peuvent ne pas être détectés par le système.

Les systèmes d'aide au stationnement ne détectent pas les objets situés en dehors de leur portée de détection.

Remarque

Il se peut que le capteur détecte un objet qui n'existe pas en raison d'une gêne d'écho causée par un mauvais

alignement mécanique ou un bruit acoustique externe (de faux avertissements sporadiques sont possibles).



S'assurer que la plaque d'immatriculation avant est correctement fixée (non pliée et sans décalage par rapport au pare-chocs sur la gauche ou la droite) et que les capteurs sont bien en place.

Le système avancé d'assistance au stationnement peut ne pas répondre aux changements de l'espace de stationnement disponible une fois la manœuvre de stationnement commencée. Le système peut reconnaître une entrée, un passage, une cour, voire un croisement en tant qu'emplacement de stationnement. Une fois la marche arrière enclenchée, le système démarre une manœuvre de stationnement. S'assurer de la disponibilité de l'emplacement de stationnement suggéré.

Les surfaces irrégulières, par exemple dans les zones de construction, ne sont pas détectées par le système. Le conducteur en accepte la responsabilité.

Remarque

En cas d'engagement d'un rapport de marche avant et de dépassement d'une certaine vitesse, le système d'aide au stationnement arrière est désactivé lorsque le système de transport arrière est déployé.

Si la marche arrière est engagée en premier lieu, le système d'aide au stationnement détecte le système de transport arrière et émet un signal sonore. Appuyer brièvement sur  ou  pour désactiver le système d'aide au stationnement.

Remarque

Après la production, le système doit être étalonné. Pour un guidage de stationnement optimal, une distance de conduite minimale de 10 km, notamment un certain nombre de virages, est nécessaire.

Alerte d'angle mort latéral

Le système d'alerte d'angle mort latéral détecte et rapporte les objets d'un côté ou de l'autre du véhicule, dans une zone spécifiée « d'angle mort ». Le système présente une alerte visuelle dans chaque rétroviseur extérieur en cas de détection d'objets qui pourraient ne pas être visibles dans les rétroviseurs intérieurs et extérieurs.

L'alerte d'angle mort latéral utilise certains des capteurs du système avancé d'assistance au stationnement, situés sur les pare-chocs avant et arrière, des deux côtés du véhicule.

Attention

L'alerte d'angle mort ne remplace pas la vision du conducteur.

Le système ne détecte pas :

- Les véhicules hors de la zone d'angle mort qui approchent rapidement.
- Les piétons, cyclistes ou animaux.

Avant de changer de file, vérifier tous les rétroviseurs, regarder par-dessus l'épaule et utiliser le clignotant.

Lorsque le système détecte un véhicule dans la zone de l'angle mort tout en se déplaçant en marche avant, que l'on dépasse un véhicule ou que l'on soit dépassé, un symbole d'avertissement jaune A^{B} s'allume sur le rétroviseur extérieur approprié. Si le conducteur utilise alors le clignotant, le symbole d'avertissement A^{B} commence à clignoter comme un avertissement pour ne pas changer de file.

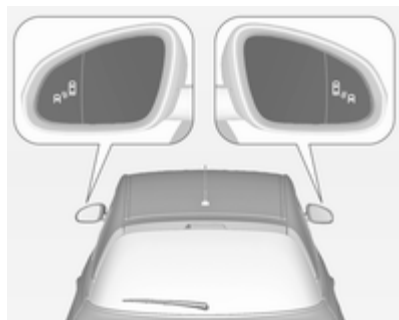

L'alerte d'angle mort latéral est activée lorsque le véhicule roule à des vitesses allant de 10 km/h à 140 km/h. Conduire à une vitesse supérieure à 140 km/h désactive le système, ce qui est indiqué par les symboles d'avertissement à faible luminosité A^{B} sur les deux rétroviseurs extérieurs. Ralentir à nouveau éteindra les symboles d'avertissement. Si un véhicule est alors détecté dans la zone d'angle mort, les symboles d'avertissement A^{B} s'allumeront normalement du côté approprié.

Lorsque le véhicule est démarré, les deux rétroviseurs extérieurs s'allument brièvement pour indiquer que le système est en fonctionnement.

Le système peut être activé ou désactivé dans l'affichage d'informations, personnalisation du véhicule \rightarrow 109.

La désactivation est signalée par un message sur le centre d'informations du conducteur.

Zones de détection

Les zones de détection démarrent au niveau du pare-chocs arrière et s'étendent jusqu'à environ 3 mètres vers l'arrière et sur les côtés. La hauteur de la zone est environ entre 0,5 mètre et 2 mètres du sol.

L'alerte d'angle mort latéral est conçue pour ignorer les objets stationnaires, par exemple les glissières de sécurité, les poteaux, les bordures de trottoir, les murs et les poutres. Les véhicules garés ou les véhicules dans le sens inverse ne sont pas détectés.

Défaillance

Occasionnellement, des alertes peuvent ne pas être détectées sous des circonstances normales et ceci se produira plus fréquemment avec des conditions humides.

L'alerte d'angle mort latéral n'opère pas lorsque les coins gauche ou droit du pare-chocs arrière sont recouverts de boue, saletés, neige, gel ou en cas de fortes tempêtes de pluie. Instructions de nettoyage ⇨ 222.

Dans le cas d'une défaillance dans le système ou si le système ne fonctionne plus en raison de conditions provisoires, un message sera affiché sur le centre d'informations du conducteur. Prendre contact avec un atelier.

Carburant

Carburant pour moteurs à essence

Utiliser uniquement du carburant sans plomb conforme à la norme européenne EN 228 ou E DIN 51626-1 ou équivalent.

Le moteur peut fonctionner à l'E10 qui est conforme à ces normes. Le carburant E10 contient jusqu'à 10 % de bioéthanol.

Utiliser du carburant avec l'indice d'octane recommandé ⇨ 235. L'utilisation de carburant avec un indice d'octane trop bas peut réduire le couple et la puissance du moteur et augmenter légèrement la consommation de carburant.

Avertissement

Ne pas utiliser de carburant ou d'additifs pour carburant contenant des composés métalliques

tels que des additifs à base de manganèse. Ceci peut endommager le moteur.

Avertissement

L'utilisation de carburant ne se conformant pas à EN 228 ou E DIN 51626-1 ou toute autre spécification identique peut conduire à des dépôts, une usure plus importante ou des dommages sur le moteur et peut affecter la garantie.

Avertissement

Du carburant à l'indice d'octane trop bas peut entraîner une combustion incontrôlée et endommager le moteur.

Carburant pour utilisation au gaz liquéfié

Le gaz de pétrole liquéfié est connu sous l'acronyme GPL en français ou LPG en anglais (liquefied petroleum gas). Le GPL est également appelé « Autogas » en anglais ou néerlandais.

Le GPL est principalement composé de propane et de butane. L'indice d'octane se situe entre 105 et 115, en fonction de la proportion de butane. Le GPL est stocké à l'état liquide sous une pression de 5 - 10 bar environ.

Le point d'ébullition dépend de la pression et du rapport de mélange. À la température ambiante, il se situe entre -42 °C (propane pur) à -0,5 °C (butane pur).

Avertissement

Le système fonctionne à une température ambiante comprise entre -8 °C et 100 °C environ.

Le fonctionnement parfait du système GPL ne peut être garanti que si le gaz liquéfié satisfait aux exigences minimales de DIN EN 589.

Bouton de sélection de carburant



L'actionnement du bouton **LPG** permet le basculement entre les modes de fonctionnement à l'essence et au gaz de pétrole liquéfié dès que les paramètres requis (température de liquide de refroidissement et régime moteur minimal) ont été atteints. Les exigences sont généralement satisfaites après environ 60 secondes (en

fonction de la température extérieure) et la première pression ferme sur la pédale d'accélérateur. La LED indique le mode de fonctionnement en cours.

- | | |
|-----------------|---|
| LED éteinte | = fonctionnement à l'essence |
| LED allumée | = fonctionnement au gaz de pétrole liquéfié |
| LED clignotante | = aucune commutation n'est possible, un type de carburant est vide. |

Dès que les réservoirs de gaz de pétrole liquéfié sont vides, le mode essence est sélectionné jusqu'à ce que le contact soit coupé.

Vider le réservoir d'essence tous les 6 mois jusqu'à ce que le témoin  s'allume, puis faire le plein. Cela aide à maintenir la qualité du carburant et le bon fonctionnement du système pour une utilisation à l'essence.

Faire le plein du véhicule régulièrement pour éviter la corrosion dans le réservoir.

Défaillances et remèdes

Si le mode gaz n'est pas possible, vérifier les points suivants :

- Y a-t-il suffisamment de gaz de pétrole liquéfié ?
- Y a-t-il suffisamment d'essence pour démarrer ?

En cas de températures extrêmes combinées à la composition du gaz, cela peut prendre un peu plus de temps pour que le système passe du mode essence au mode gaz.

Dans des situations extrêmes, le système peut également repasser au mode essence si les exigences minimales ne sont pas satisfaites.

En cas de toute autre défaillance, prendre contact avec un atelier.

Avertissement

Les réparations et ajustements ne peuvent être effectués que par des spécialistes qualifiés afin d'assurer la sécurité du système GPL et de conserver la garantie.

Le gaz de pétrole liquéfié présente une odeur particulière (odorisation) afin de pouvoir facilement détecter toute fuite.

⚠ Attention

Si une odeur de gaz est perçue dans le véhicule ou dans sa proximité immédiate, passer immédiatement en mode essence. Ne pas fumer. Pas de flammes nues ou de sources d'allumage.

Si l'odeur de gaz persiste, ne pas démarrer le moteur. Faire remédier à la cause du problème par un atelier.

En cas d'utilisation de parkings souterrains, prière de suivre les instructions de l'exploitant et de la législation locale.

Remarque

En cas d'accident, couper le contact et éteindre les feux.

Faire le plein

⚠ Danger

Avant de faire le plein, couper le moteur.

Éteindre les téléphones mobiles.

Lors du remplissage du réservoir, respecter les prescriptions d'utilisation et de sécurité de la station-service.

⚠ Danger

Le carburant est inflammable et explosif. Ne pas fumer. Pas de flamme nue ou de formation d'étincelles.

Si une odeur de carburant se dégage dans le véhicule, faire immédiatement remédier au problème par un atelier.

Avertissement

En cas d'erreur de carburant, ne pas mettre le contact.

La trappe à carburant se trouve sur le côté arrière droit du véhicule.



La trappe de réservoir ne peut être ouverte que lorsque le véhicule est déverrouillé.

Appuyer sur la trappe pour l'enclencher. Ouvrir ensuite la trappe.

Tourner doucement le bouchon de remplissage dans le sens anti-horaire pour ouvrir.

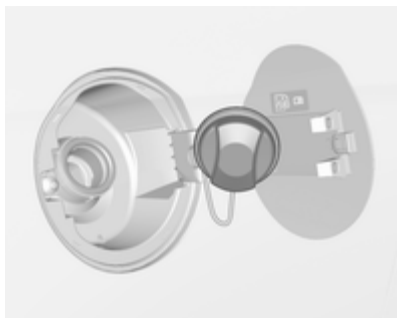

Le bouchon de remplissage peut être déposé dans le support sur la trappe à carburant.

Pour effectuer le remplissage, insérer complètement la buse de pompe et mettre en route.

Après l'arrêt automatique, deux doses supplémentaires de carburant peuvent être rajoutées.

Avertissement

Nettoyer aussitôt le carburant qui a débordé.

Pour fermer, tourner le bouchon de remplissage dans le sens horaire jusqu'au déclic.

Fermer la trappe et laisser s'engager.

Faire le plein de gaz de pétrole liquéfié

Lors du remplissage du réservoir, respecter les prescriptions d'utilisation et de sécurité de la station-service.

La valve de remplissage de gaz de pétrole liquéfié se trouve derrière la trappe à carburant.

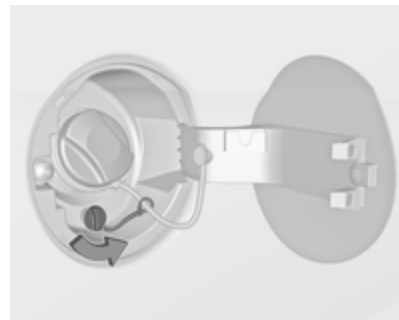

Dévisser le bouchon du goulot de remplissage.

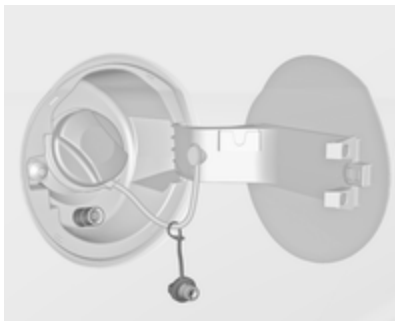

Visser à la main l'adaptateur requis sur le goulot de remplissage.

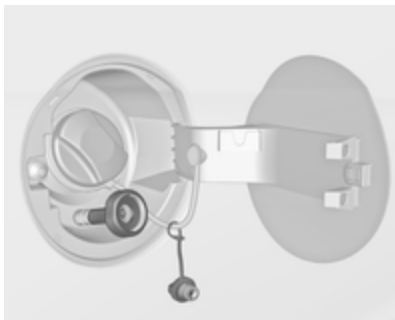

Adaptateur ACME : Visser l'écrou du pistolet de remplissage sur l'adaptateur. Abaisser le levier de verrouillage du pistolet de remplissage.

Goulot de remplissage DISH (Italie) : Placer le pistolet de remplissage sur l'adaptateur. Abaisser le levier de verrouillage du pistolet de remplissage.

Goulot de remplissage à baïonnette : Placer le pistolet de remplissage sur l'adaptateur et le tourner d'un quart de tour vers la gauche ou la droite. Tirer à fond le levier de verrouillage du pistolet de remplissage.

Goulot de remplissage EURO : Appuyer le pistolet de remplissage sur l'adaptateur jusqu'à ce qu'il se verrouille.

Appuyer sur le bouton de la station d'approvisionnement en gaz liquéfié. Le système de remplissage s'arrête ou ralentit son débit quand le réservoir est rempli à 80 % du volume de réservoir (niveau de remplissage maximal).

Relâcher le bouton du système de remplissage pour arrêter le remplissage. Libérer le levier de verrouillage

et enlever le pistolet de remplissage. Une petite quantité de gaz liquéfié peut s'échapper.

Enlever l'adaptateur et le ranger dans le véhicule.

Placer le capuchon pour éviter l'intrusion de corps étrangers dans l'orifice de remplissage et le système.

⚠ Attention

Suite à la conception du système, une fuite de gaz liquéfié est inévitable lorsque le levier de verrouillage est libéré. Éviter d'en inhaler.

⚠ Attention

Pour des raisons de sécurité, le réservoir de gaz de pétrole liquéfié peut uniquement être rempli à 80 %.

La polyvanne sur le réservoir de gaz de pétrole liquéfié limite automatiquement la quantité de remplissage. Si une quantité plus importante est ajoutée, nous recommandons de ne pas

exposer le véhicule au soleil jusqu'à ce que la quantité excédentaire soit consommée.

Adaptateur de remplissage

Comme les systèmes de remplissage ne sont pas standardisés, différents adaptateurs sont nécessaires et peuvent être obtenus auprès des Distributeurs / Partenaires Opel et auprès des Réparateurs Agréés Opel.

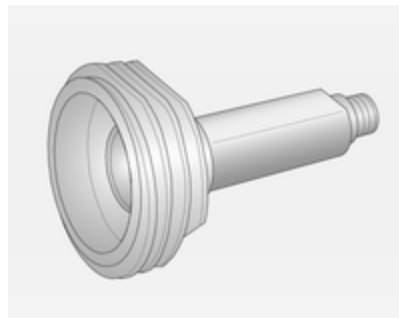

Adaptateur ACME : Belgique, Allemagne, Irlande, Luxembourg, Suisse

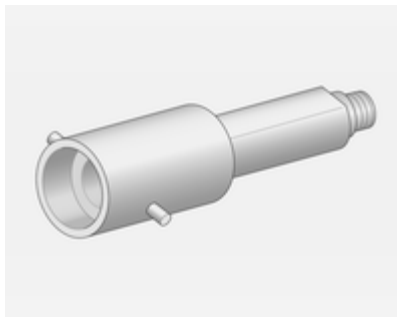

Adaptateur à baïonnette : Pays-Bas, Norvège, Espagne, Royaume-Uni

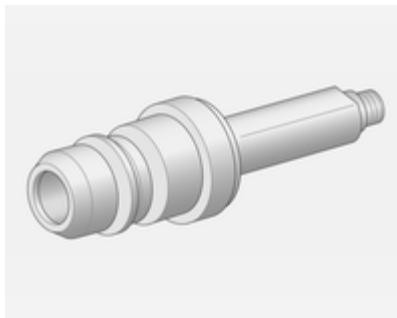

Adaptateur EURO : Espagne

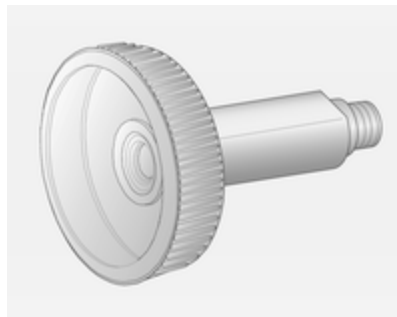

Adaptateur DISH (Italie) : Bosnie-Herzégovine, Bulgarie, Danemark, Estonie, France, Grèce, Italie, Croatie, Lettonie, Lituanie, Macédoine, Autriche, Pologne, Portugal, Roumanie, Suède, Suisse, Serbie, Slovaquie, Slovénie, République tchèque, Turquie, Ukraine, Hongrie

Bouchon de remplissage

N'utiliser que des bouchons de remplissage d'origine.

Consommation de carburant - Émissions de CO₂

La consommation de carburant (cycle combiné) du modèle Opel Adam se situe dans une plage comprise entre 7,0 et 4,2 l/100 km.

Les émissions de CO₂ (cycle combiné) se situent dans une plage de 139 à 99 g/km.

Pour les valeurs spécifiques à votre véhicule, consulter le certificat de conformité CEE fourni avec votre véhicule et les autres documents d'enregistrement nationaux.

Remarques générales

Les chiffres officiels mentionnés de consommation de carburant et d'émission spécifique de CO₂ se rapportent au modèle de base européen muni de l'équipement de série.

Les données de consommation de carburant et les données d'émission de CO₂ sont déterminées conformément au règlement R (CE)

n°715/2007 (dans sa dernière version en vigueur), en prenant en compte le poids du véhicule en ordre de marche, comme spécifié dans la réglementation.

Les chiffres sont uniquement fournis à titre de comparaison entre les différentes variantes de véhicules et ne reflètent pas forcément la consommation d'un véhicule en particulier. La présence d'équipements optionnels peut entraîner des chiffres de consommation et d'émission de CO₂ légèrement supérieurs. La consommation de carburant dépend dans une large mesure du style de conduite ainsi que des conditions routières et du trafic.

Soins du véhicule

Informations générales	174
Contrôles du véhicule	175
Remplacement des ampoules ...	182
Circuit électrique	192
Outillage du véhicule	197
Jantes et pneus	198
Démarrage par câbles auxiliai- res	218
Remorquage	219
Soins extérieurs et intérieurs	222

Informations générales

Accessoires et modifications du véhicule

Nous vous recommandons d'utiliser les pièces et accessoires d'origine et les pièces homologuées par l'usine correspondant spécifiquement à votre type de véhicule. Nous ne pouvons porter aucun jugement sur la fiabilité d'autres pièces, même si un agrément officiel ou autre devait exister, et nous ne pouvons pas non plus en répondre.

N'apporter aucune modification à l'équipement électrique, par exemple des modifications de la gestion électronique (Chip-Tuning).

Avertissement

Les bavettes garde-boue peuvent être endommagées lors du transport du véhicule sur un train ou sur une dépanneuse.

Stockage du véhicule

Stockage pendant une période prolongée

Si le véhicule doit être stocké pendant plusieurs mois :

- Laver et lustrer le véhicule.
- Faire vérifier la protection à la cire dans le compartiment moteur et sur le soubassement.
- Nettoyer et protéger les joints d'étanchéité en caoutchouc.
- Faire le plein de carburant.
- Remplacer l'huile moteur.
- Vider le réservoir de liquide de lave-glace.
- Vérifier la protection antigel et anticorrosion du liquide de refroidissement.
- Régler la pression de gonflage des pneus à la valeur pour la pleine charge.
- Garer le véhicule dans un local sec et bien ventilé. Engager la première ou la marche arrière. Empêcher le véhicule de rouler.

- Ne pas serrer le frein de stationnement.
- Ouvrir le capot, fermer toutes les portes et verrouiller le véhicule.
- Débrancher la cosse de la borne négative de la batterie du véhicule. Ne pas oublier que l'ensemble des systèmes ne fonctionne plus (par exemple l'alarme antivol).

Remise en service

Quand le véhicule est remis en circulation :

- Rebrancher la borne négative de la batterie. Activer l'électronique des lève-vitres.
- Vérifier la pression des pneus.
- Remplir le réservoir de lave-glace.
- Vérifier le niveau d'huile du moteur.
- Contrôler le niveau de liquide de refroidissement.
- Le cas échéant, poser la plaque d'immatriculation.

Reprise des véhicules hors d'usage

Vous trouverez des informations sur la reprise des véhicules hors d'usage et leur recyclage sur notre site. Ne confier ce travail qu'à un centre de recyclage agréé.

Le recyclage des véhicules au gaz doit être confié à un centre de service agréé pour ce type de véhicules.

Contrôles du véhicule Exécution du travail

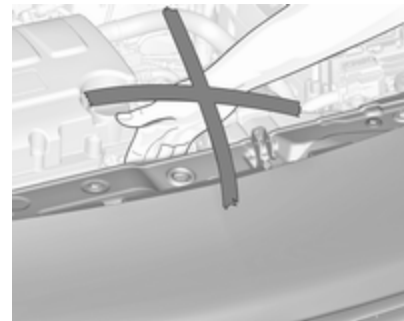

⚠ Attention

N'effectuer des contrôles dans le compartiment moteur que lorsque le contact est coupé.

Le ventilateur de refroidissement peut également fonctionner lorsque le contact est coupé.

⚠ Danger

Le système d'allumage utilise une tension extrêmement élevée. Ne pas toucher.

Capot**Ouverture**

Tirer le levier de déverrouillage et le ramener dans sa position de départ.

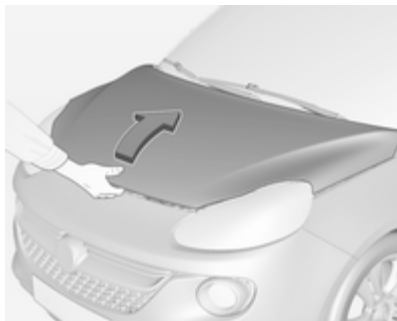

Pousser le verrou de sécurité vers le haut et ouvrir le capot moteur.

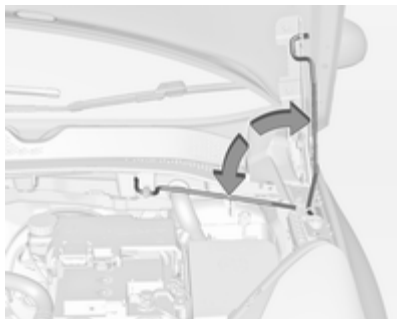

Fixer la béquille de capot.

Si le capot est ouvert lors d'un Auto-stop, le moteur sera automatiquement redémarré pour des raisons de sécurité.

Fermeture

Avant de refermer le capot, enfoncer la béquille dans son support.

Abaisser le capot à une hauteur réduite (20-25 cm) et le laisser retomber dans le verrou à partir de cette hauteur. Vérifier le verrouillage.

Avertissement

Ne pas enfoncer le capot dans la serrure pour éviter les bosses.

Huile moteur

Contrôler régulièrement le niveau d'huile moteur afin de protéger le moteur contre toute détérioration. S'assurer que l'huile utilisée répond à la spécification requise. Fluides et lubrifiants recommandés ⇨ 228.

Contrôle à effectuer uniquement lorsque le véhicule est à l'horizontale. Le moteur doit avoir atteint sa température de fonctionnement et être arrêté depuis au moins 5 minutes.

Sortir la jauge d'huile, l'essuyer, l'introduire dans le tube jusqu'à la butée sur la poignée, la ressortir et relever le niveau d'huile moteur.

Plonger la jauge jusqu'à la butée de la poignée et effectuer un demi-tour.

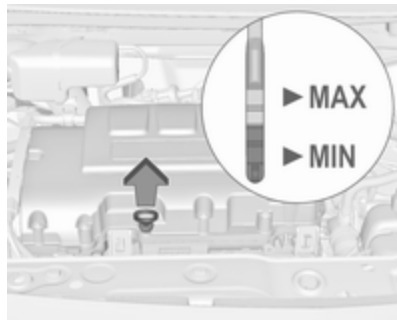

Lorsque le niveau d'huile moteur est descendu sous le repère **MIN**, faire l'appoint d'huile moteur.

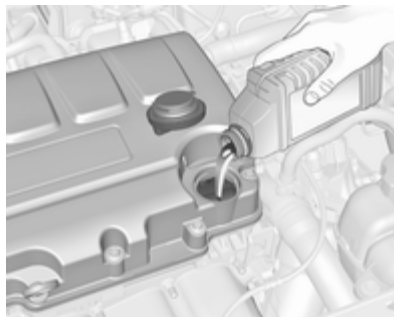

Nous vous recommandons d'utiliser la même qualité d'huile moteur que celle utilisée lors de la dernière vidange.

Le niveau d'huile moteur ne doit pas dépasser le repère **MAX** de la jauge.

Avertissement

Un excès d'huile moteur doit être vidangé ou aspiré.

Capacités de remplissage ⇨ 240.

Remettre le bouchon droit et le serrer.

Liquide de refroidissement du moteur

Le liquide de refroidissement offre une protection contre le gel à des températures allant approximativement jusqu'à -28°C . Dans les pays nordiques, le liquide de refroidissement rempli en usine offre une protection contre le gel à des températures allant jusqu'à -37°C .

Avertissement

N'employer que du produit antigel homologué.

Niveau de liquide de refroidissement

Avertissement

Un niveau insuffisant de liquide de refroidissement peut provoquer des dommages au moteur.



Si le système de refroidissement est froid, le niveau de liquide de refroidissement doit se trouver au-dessus du repère de niveau de remplissage. Faire l'appoint si le niveau est bas.

⚠ Attention

Laisser refroidir le moteur avant d'ouvrir le bouchon. Ouvrir le bouchon avec précaution, en laissant la pression s'évacuer lentement.

Pour faire l'appoint, utiliser un mélange 1:1 de concentré de liquide de refroidissement recommandé et d'eau de ville propre. Si du concentré

de liquide de refroidissement n'est pas disponible, utiliser de l'eau de ville propre. Serrer fermement le bouchon. Faire contrôler la concentration de liquide de refroidissement et faire remédier à la cause de la perte de liquide de refroidissement par un atelier.

Liquide de lave-glace



Remplir avec de l'eau propre mélangée d'une quantité adéquate de produit de lave-glace contenant de l'antigel.

Avertissement

Seule une concentration d'antigel adéquate dans le produit de lave-glace garantit la protection nécessaire à basses températures ou en cas de baisses soudaines de température.

Freins

Si la garniture de frein atteint l'épaisseur minimale, on entend un bruit de grincement lors du freinage.

On peut poursuivre sa route, mais il faut faire remplacer les garnitures de frein dès que possible.

Une fois que des garnitures de frein neuves ont été montées, ne pas effectuer de freinage d'urgence inutile pendant les premiers déplacements.

Liquide de frein

⚠ Attention

Le liquide de frein est nocif et corrosif. Éviter les contacts avec les yeux, la peau, les tissus et les surfaces peintes.

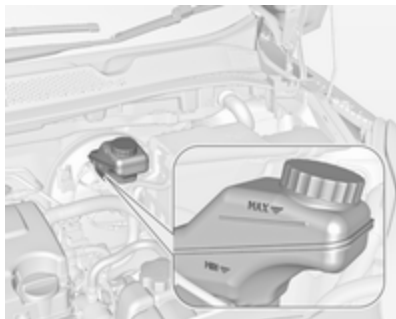

Le niveau de liquide de frein doit se situer entre les repères **MIN** et **MAX**.

Si le niveau de liquide est en dessous de la valeur **MIN**, contacter un atelier.

Liquide de frein/d'embrayage ⇨ 228.

Batterie du véhicule

Le véhicule est doté d'une batterie au plomb.

Les véhicules étant équipés d'un système Stop/Start seront dotés d'une batterie AGM, cette batterie n'est pas une batterie au plomb.

La batterie du véhicule est sans maintenance pour autant que le profil de conduite permet un rechargement suffisant de la batterie. Les petits trajets et les démarrages fréquents peuvent entraîner la décharge de la batterie du véhicule. Éviter l'utilisation de consommateurs électriques non nécessaires.



Les piles ne doivent pas être jetées avec les ordures ménagères. Elles doivent être recyclées via les centres de collecte appropriés.

Ne pas utiliser le véhicule pendant plus de 4 semaines peut conduire à une décharge de la batterie du véhicule. Débrancher la cosse de la borne négative de la batterie du véhicule.

Ne brancher et débrancher la batterie que quand le contact est coupé.

Protection contre la décharge de la batterie ⇨ 122.

Remplacement de la batterie du véhicule

Remarque

Toute dérogation aux instructions données dans cette section peut entraîner la désactivation temporaire du système Stop/Start.

Quand la batterie du véhicule est remplacée, s'assurer qu'il n'y a pas de trous de ventilation ouverts à proximité de la borne positive. Si un trou de ventilation est ouvert dans cette zone, il doit être obturé par un capuchon borgne et la ventilation à proximité de la borne négative doit être ouverte.

N'utiliser que des batteries qui permettent de monter la boîte à fusibles au-dessus d'elles.

Véhicules avec système d'arrêt-démarrage

S'assurer que la batterie AGM (mat de verre absorbant) est remplacée par une autre batterie AGM.



Une batterie AGM se reconnaît à l'étiquette sur la batterie. Nous recommandons d'utiliser une batterie d'origine Opel.

Remarque

L'utilisation d'une batterie AGM autre qu'une batterie d'origine Opel peut réduire les performances du système Stop/Start.

Nous vous recommandons de faire remplacer la batterie du véhicule par un atelier.

Système Stop/Start ⇨ 137.

Charge de la batterie du véhicule

⚠ Attention

Sur les véhicules avec système Stop/Start, s'assurer que la tension de charge ne dépasse pas 14,6 V en cas d'utilisation d'un chargeur de batterie. Sinon, la batterie peut être endommagée.

Démarrage par câbles auxiliaires ⇨ 218.

Étiquette d'avertissement



Signification des symboles :

- Pas d'étincelle ou de flamme nue, interdit de fumer.
- Toujours protéger les yeux. Les gaz explosifs peuvent causer une cécité ou des blessures.
- Conserver la batterie du véhicule hors de portée des enfants.
- La batterie du véhicule contient de l'acide sulfurique qui peut rendre aveugle ou causer de graves brûlures.

- Pour plus d'informations, consulter le manuel d'utilisation.
- Des gaz explosifs peuvent être présents à proximité de la batterie.

Remplacement des balais d'essuie-glace

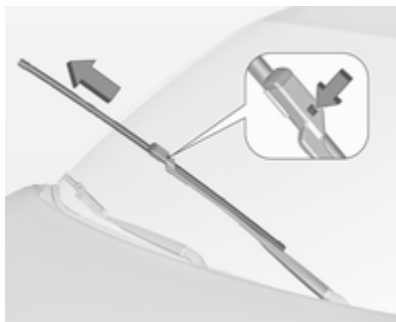

Soulever le bras d'essuie-glace jusqu'il reste en position soulevée, enfoncer le bouton pour libérer le balai d'essuie-glace et l'enlever.

Fixer le balai de l'essuie-glace légèrement à un angle par rapport au bras de l'essuie-glace jusqu'à ce qu'il s'enclique.

Abaisser le bras d'essuie-glace avec précaution.

Balai d'essuie-glace de la lunette arrière



Soulever le bras d'essuie-glace. Dégrafer le balai d'essuie-glace comme illustré et l'enlever.

Fixer le balai de l'essuie-glace légèrement à un angle par rapport au bras de l'essuie-glace jusqu'à ce qu'il s'enclique.

Abaisser le bras d'essuie-glace avec précaution.

Remplacement des ampoules

Couper le contact et désactiver les commutateurs concernés ou fermer les portes.

Maintenir une ampoule uniquement par son culot ! Ne pas toucher le verre de l'ampoule avec les doigts nus.

Ne remplacer les ampoules que par des ampoules du même type.

Remplacer les ampoules de phare depuis l'intérieur du compartiment moteur.

Vérification d'ampoule

Après le remplacement d'une ampoule, mettre le contact, opérer et vérifier les feux.

Phares halogènes

Les phares halogènes ont des ampoules différentes pour les feux de route et les feux de croisement.

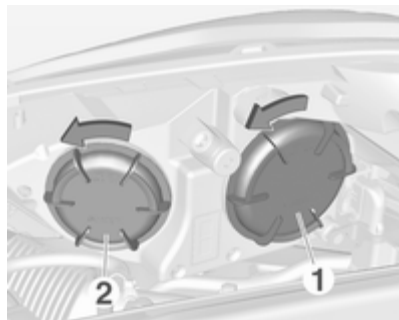

Feu de croisement, ampoule extérieure (1).

Feu de route, ampoule intérieure (2).

Feux de croisement (1)

1. Tourner le capuchon dans le sens antihoraire et l'enlever.



2. Appuyer sur l'attache pour désengager la douille. Retirer la douille de l'ampoule du réflecteur.

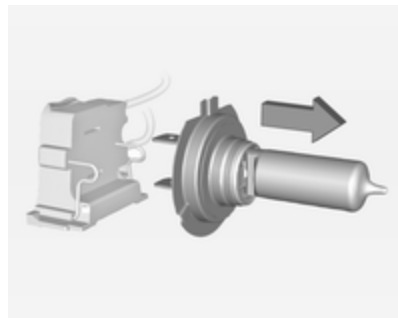

- Séparer l'ampoule de la douille d'ampoule et remplacer l'ampoule.
- Insérer la douille avec l'attache vers le bas et l'engager dans le réflecteur jusqu'à ce qu'un clic soit émis.
- Poser le bouchon.

Feux de route (2)

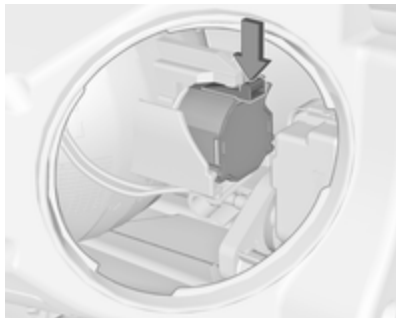

- Tourner le capuchon dans le sens antihoraire et l'enlever.

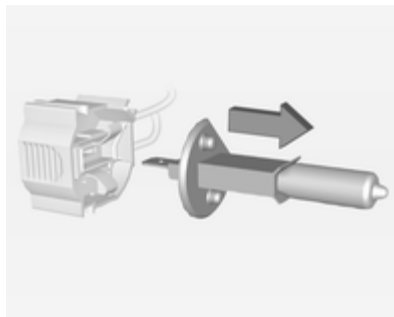

- Appuyer sur l'attache pour désengager la douille. Retirer la douille de l'ampoule du réflecteur.
- Séparer l'ampoule de la douille d'ampoule et remplacer l'ampoule.
- Insérer la douille avec l'attache vers le haut et l'engager dans le réflecteur jusqu'à ce qu'un clic soit émis.
- Poser le bouchon.

Feu latéral/feu de jour avec ampoules (3)

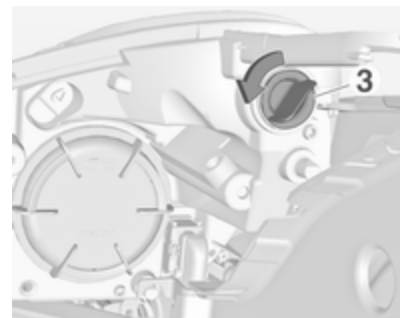

- Faire tourner la douille de l'ampoule (3) dans le sens antihoraire pour la désencliqueter. Retirer la douille de l'ampoule du boîtier de phare.

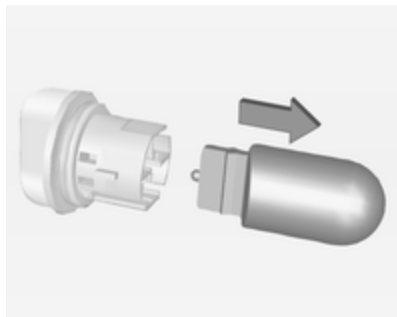

2. Retirer l'ampoule de la douille en tirant.
3. Remplacer et insérer la nouvelle ampoule dans la douille.
4. Introduire la douille dans le boîtier de phare et tourner dans le sens horaire.

Feu latéral/feu de jour avec diodes

Les feux de position et les feux de jour sont composés de LED qui ne peuvent pas être changées. Se rendre dans un garage en cas de LED défectueuse.

Clignotants avant



1. Enlever la vis et retirer le couvercle.

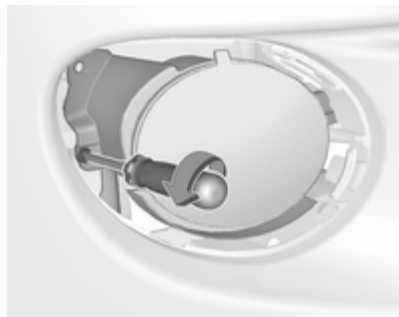

2. Enlever la vis et déposer l'ensemble du feu du pare-chocs.



3. Désengager et retirer la douille en tournant dans le sens anti-horaire.

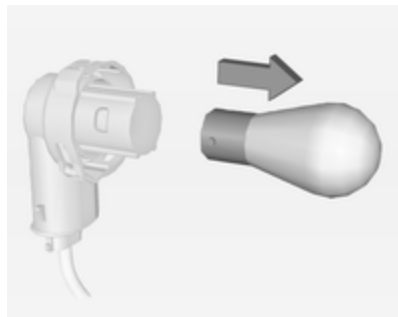

4. Retirer l'ampoule en tournant légèrement dans le sens anti-horaire, puis en la retirant. Remplacer l'ampoule.
5. Introduire la douille dans l'ensemble et la tourner dans le sens horaire.
6. Fixer l'ensemble du feu sur le pare-chocs en serrant la vis.
7. Insérer le couvercle dans le pare-chocs et fixer avec la vis.

Commutateurs Adam



1. Désengager le petit cache à l'aide d'un tournevis à l'endroit indiqué.



2. Déposer le cache en tirant avec les doigts sur les positions indiquées, voir les flèches sur l'illustration.

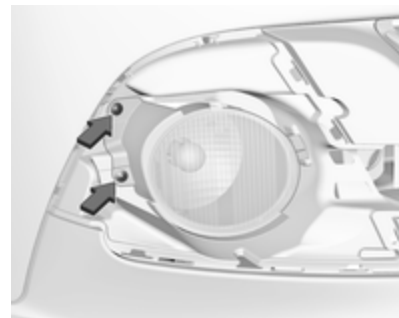

3. Enlever les deux vis et déposer l'ensemble du feu du pare-chocs.



4. Désengager et retirer la douille en tournant dans le sens anti-horaire.

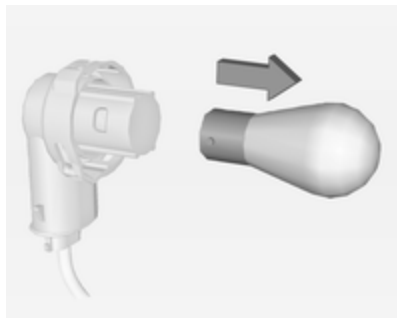

5. Retirer l'ampoule en tournant légèrement dans le sens anti-horaire, puis en la retirant. Remplacer l'ampoule.
6. Introduire la douille dans l'ensemble et la tourner dans le sens horaire.
7. Fixer l'ensemble du feu sur le pare-chocs en serrant les deux vis.
8. Insérer et engager le cache dans le pare-chocs. Insérer le petit cache.

Feux arrière

Versions avec caisson de basse

Déposer le tapis de sol du coffre. Sur le côté droit, déposer également la boîte à outils pour pouvoir accéder au cache ↻ 72.

Versions avec boîtier de rangement

Déposer la boîte de rangement pour accéder au couvercle ↻ 71.



1. Détacher le capot sur le côté concerné et déposer.

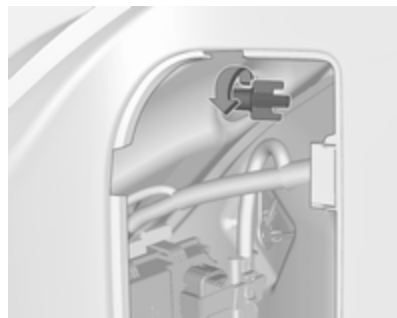

2. Dévisser de l'intérieur à la main l'écrou de fixation en plastique.

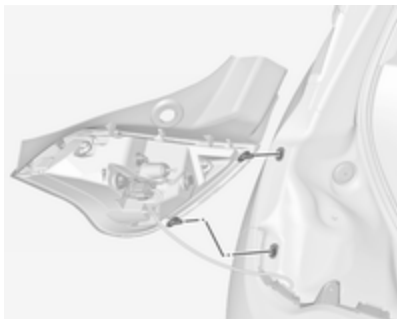

3. Retirer avec précaution l'ensemble de feu arrière du renforcement et le déposer.

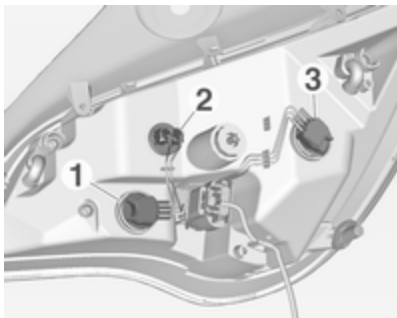

4. Tourner la douille d'ampoule dans le sens anti-horaire et retirer. Remplacer l'ampoule en retirant les éléments suivants :

feu clignotant 1

feu arrière 2

feu arrière/feu stop 3

Si le feu arrière 2 et le feu arrière/feu stop 3 sont des LED, demander l'aide d'un atelier pour tout remplacement.

5. Insérer la douille d'ampoule dans l'ensemble de feu arrière et la tourner dans le sens horaire. Vérifier que les fils restent bien dans les gaines.



Monter l'ensemble du feu avec les goupilles de retenue dans les renforcements de la carrosserie du véhicule et visser l'écrou de fixation en plastique par l'intérieur du coffre. Tirer le joint circulaire au-dessus du logement dans le boîtier de phare.

Fermer le couvercle et l'encliquer.

Feu de recul/feu antibrouillard arrière

Le feu de recul se trouve sur le côté droit du pare-chocs et le feu antibrouillard arrière se trouve sur le côté gauche du pare-chocs.

La description du remplacement d'ampoule est identique pour les deux ampoules.



1. Enlever la vis et retirer le couvercle.



2. Enlever la vis et déposer l'ensemble du feu du pare-chocs.

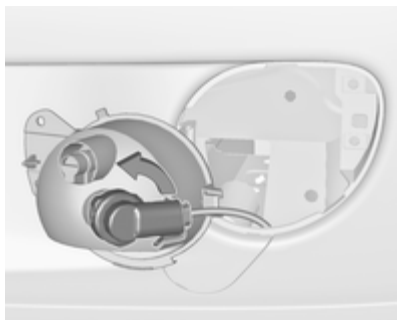

3. Désengager et retirer la douille en tournant dans le sens anti-horaire.

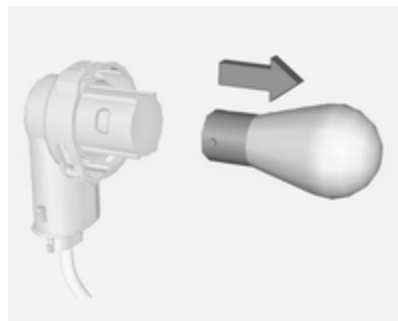

4. Retirer l'ampoule en tournant légèrement dans le sens anti-horaire, puis en la retirant. Remplacer l'ampoule.
5. Introduire la douille dans l'ensemble et la tourner dans le sens horaire.
6. Remplacer l'ensemble du feu sur le pare-chocs en serrant la vis.
7. Insérer le couvercle dans le pare-chocs et fixer avec la vis.

Commutateurs Adam



1. Déposer le cache en tirant à la main vers la position repérée, voir la flèche sur l'illustration.

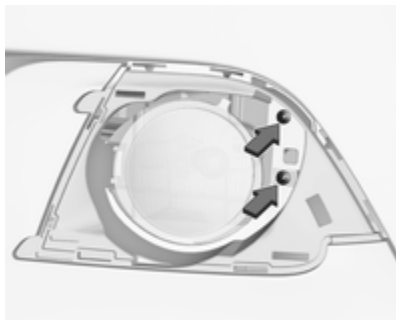

2. Enlever les deux vis et déposer l'ensemble du feu du pare-chocs.

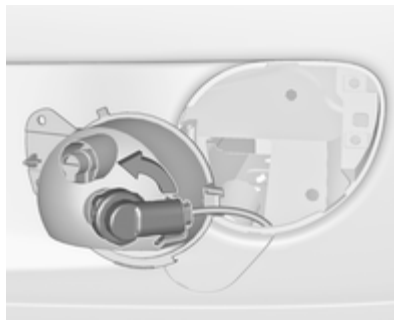

3. Désengager et retirer la douille en tournant dans le sens anti-horaire.

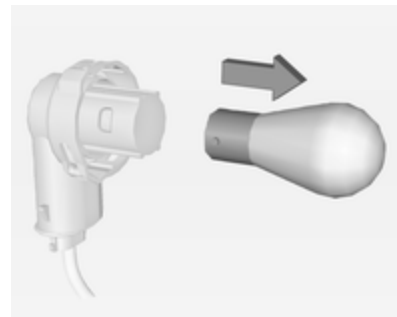

4. Retirer l'ampoule en tournant légèrement dans le sens anti-horaire, puis en la retirant. Remplacer l'ampoule.
5. Introduire la douille dans l'ensemble et la tourner dans le sens horaire.
6. Fixer l'ensemble du feu sur le pare-chocs en serrant les deux vis.
7. Insérer et engager le cache dans le pare-chocs.

Clignotants latéraux

Pour remplacer l'ampoule, retirer le boîtier de phare :

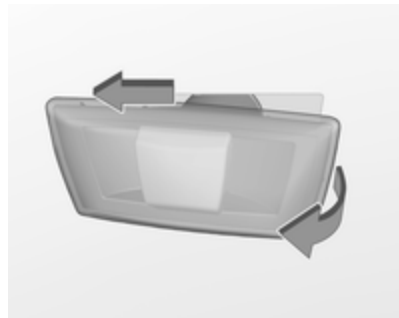

1. Faire glisser le feu vers son côté gauche et le déposer par son côté droit.



2. Tourner la douille d'ampoule dans le sens anti-horaire et retirer du boîtier.

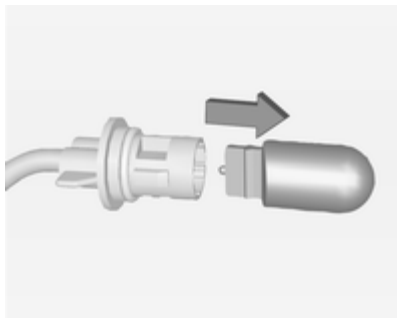

3. Tirer sur l'ampoule pour la sortir de la douille et la remplacer.
4. Insérer la douille de l'ampoule et tourner dans le sens horaire.
5. Insérer l'extrémité gauche du feu, faire glisser vers la gauche et insérer l'extrémité droite.

Éclairage de plaque d'immatriculation

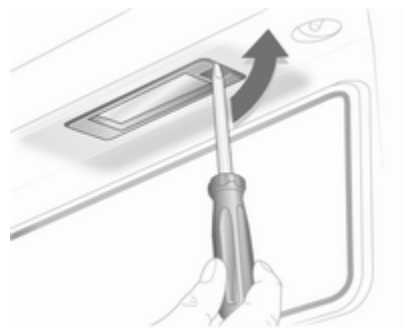

1. Introduire un tournevis dans le creux du couvercle, appuyer sur le côté et libérer le ressort.



2. Sortir l'ampoule par le bas en veillant à ne pas tirer sur le câble.

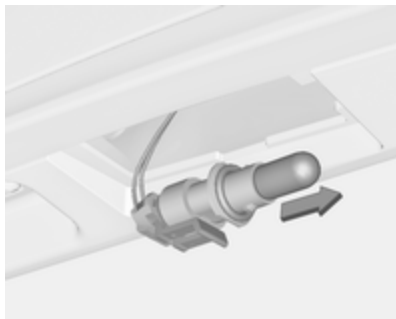

3. Retirer la douille du boîtier de phare en tournant dans le sens anti-horaire.
4. Tirer sur l'ampoule pour la sortir de la douille et la remplacer.
5. Insérer la douille de l'ampoule dans le boîtier de phare et tourner dans le sens horaire.
6. Insérer la lampe dans le pare-chocs et l'engager dans son logement.

Éclairage intérieur

Éclairage de courtoisie, spots de lecture

Faire remplacer les ampoules par un atelier.

Éclairage du coffre

Faire remplacer les ampoules par un atelier.

Plafonnier

Faire remplacer les ampoules par un atelier.

Éclairage véhicule

Faire remplacer les ampoules par un atelier.

Panneau Starlight

Faire remplacer les ampoules par un atelier.

Éclairage du tableau de bord

Faire remplacer les ampoules par un atelier.

Circuit électrique

Fusibles

Les inscriptions sur le fusible neuf doivent correspondre aux inscriptions sur le fusible défectueux.

Le véhicule est équipé de deux boîtes à fusibles :

- à l'avant gauche du compartiment moteur ;
- dans les véhicules avec direction à gauche, derrière le commutateur d'éclairage ou, dans les véhicules avec direction à droite, derrière la boîte à gants.

Avant de remplacer un fusible, mettre le commutateur correspondant en position Off et couper le contact.



Le véhicule contient différents types de fusibles.



Selon le type, un fusible sauté est reconnaissable à son fil fondu. Ne pas remplacer le fusible tant que la cause de la défaillance n'a pas été supprimée.

Certaines fonctions sont protégées par plusieurs fusibles.

Des fusibles peuvent aussi être enfilés même si la fonction n'est pas présente.

Pince à fusibles

Une pince à fusibles peut se trouver dans la boîte à fusibles du compartiment moteur.

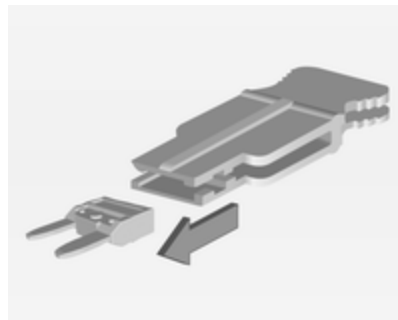

Placer la pince à fusibles par le haut sur les différents types de fusibles et retirer le fusible.

Boîte à fusibles du compartiment moteur



La boîte à fusibles se trouve à l'avant gauche du compartiment moteur.

Libérer le couvercle et le rabattre vers le haut jusqu'à son arrêt. Enlever le couvercle verticalement vers le haut.



N° Circuit électrique

- | N° | Circuit électrique |
|----|--|
| 1 | – |
| 2 | Commutateur de rétroviseur extérieur |
| 3 | Module de commande de carrosserie |
| 4 | Module de commande du toit ouvrant pliant/ châssis |
| 5 | ABS |
| 6 | Feux de jour, gauche |
| 7 | – |
| 8 | Module de commande de carrosserie |
| 9 | Capteur de batterie du véhicule |
| 10 | Réglage de la portée des phares/ TPMS/ toit ouvrant pliant |
| 11 | Essuie-glace arrière |
| 12 | Désembuage de vitre |
| 13 | Feux de jour, droite |

N° Circuit électrique

- 14 Désembuage de rétroviseur
- 15 –
- 16 Module de commande du châssis/système GPL
- 17 Rétroviseur intérieur
- 18 Module de commande du moteur
- 19 Pompe à carburant
- 20 –
- 21 Bobine d'injection
- 22 –
- 23 Système d'injection
- 24 Système de lave-glace
- 25 Système d'éclairage
- 26 Module de commande du moteur
- 27 –
- 28 Module de commande du moteur
- 29 Module de commande du moteur

N° Circuit électrique

- 30 –
- 31 Phare gauche
- 32 Phare droit
- 33 Module de commande du moteur
- 34 Avertisseur sonore
- 35 Embrayage
- 36 –

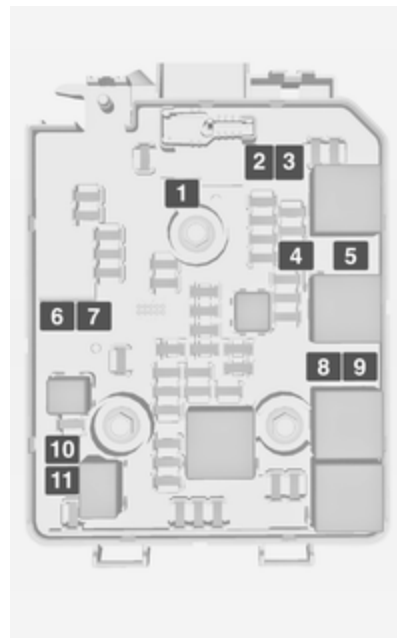

N° Circuit électrique

- 1 Pompe d'ABS
- 2 Essuie-glace avant
- 3 Soufflerie
- 4 Tableau de bord
- 5 –
- 6 –
- 7 Pompe à vide électrique
- 8 Ventilateur de refroidissement, bas
- 9 Ventilateur de refroidissement, haut
- 10 Ventilateur de refroidissement/
Pompe à vide électrique
- 11 Démarreur

Après avoir remplacé des fusibles défectueux, refermer le couvercle de boîte à fusibles et l'encliqueter en appuyant.

Si le couvercle de boîte à fusibles n'est pas correctement fermé, un dysfonctionnement peut survenir.

Boîte à fusibles du tableau de bord



La boîte à fusibles se trouve derrière le commutateur d'éclairage du tableau de bord.

Tenir la poignée, puis tirer et rabattre le commutateur d'éclairage.

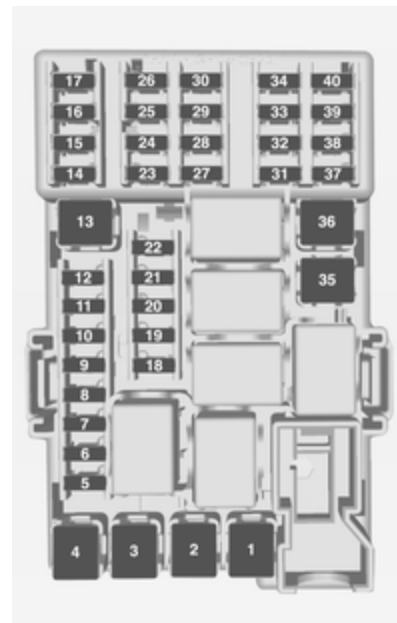

N° Circuit électrique

- 1 –
- 2 –
- 3 Lève-vitres électroniques
- 4 Transformateur électrique
- 5 Module de commande de carrosserie 1
- 6 Module de commande de carrosserie 2
- 7 Module de commande de carrosserie 3
- 8 Module de commande de carrosserie 4
- 9 Module de commande de carrosserie 5
- 10 Module de commande de carrosserie 6
- 11 Module de commande de carrosserie 7
- 12 Module de commande de carrosserie 8

N° Circuit électrique

- 13 –
- 14 Hayon
- 15 Connecteur de diagnostic
- 16 Raccordement de liaison de données
- 17 l'allumage.
- 18 Système de climatisation
- 19 Amplificateur audio
- 20 Aide au stationnement
- 21 Commutateur de freinage
- 22 Système audio
- 23 Affichage
- 24 –
- 25 Onstar
- 26 Tableau de bord
- 27 Chauffage de siège, conducteur
- 28 –

N° Circuit électrique

- 29 –
- 30 Tableau de bord
- 31 Avertisseur sonore
- 32 Chauffage de siège, passager
- 33 Volant chauffé
- 34 –
- 35 –
- 36 –
- 37 Essuie-glace arrière
- 38 Allume-cigares
- 39 –
- 40 –

Outillage du véhicule

Outillage

Véhicules avec kit de réparation des pneus

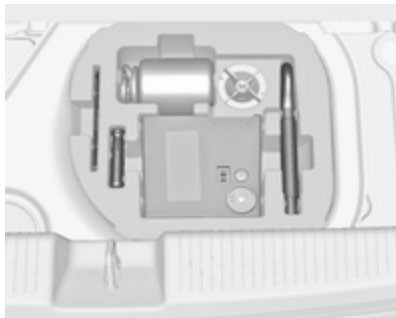

Certains outils et l'oeillet de remorquage sont rangés avec le kit de réparation des pneus dans une boîte à outils dans le coffre sous le recouvrement de plancher. Sur les versions avec une boîte de rangement, déposer tout d'abord la boîte ↻ 71.

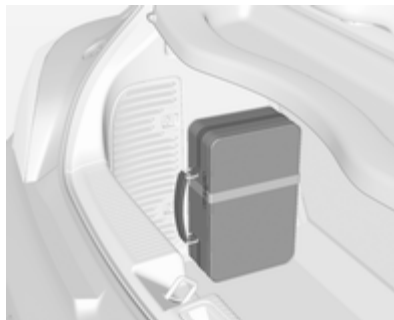

Sur les versions avec un système de transport arrière ou un moteur à gaz liquide, les outils se trouvent avec l'oeillet de remorquage et le kit de réparation des pneus, dans une valise fixée avec une sangle sur la paroi gauche du coffre.

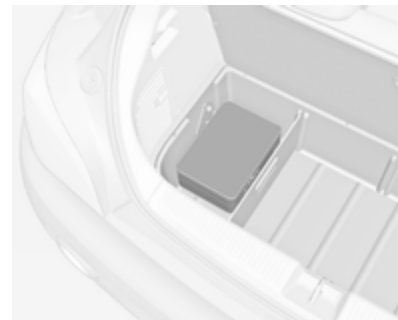

Sur la version avec la boîte de rangement, la valise contenant les outils, l'oeillet de remorquage et le kit de réparation des pneus se trouve dans une chambre de la boîte, dans le coffre ↻ 71.

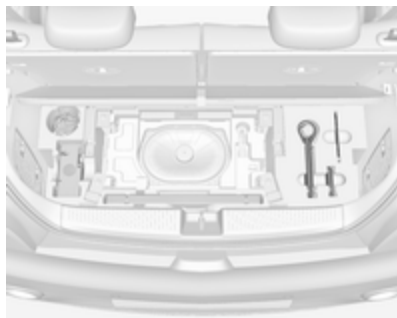

Sur les versions avec caisson de basse, les outils et l'œillet de remorquage se trouvent avec le kit de réparation des pneus et le triangle de présignalisation dans la boîte sous le tapis de sol. Pour accéder, retirer tout d'abord le tapis de sol : plier la partie arrière vers l'avant et tirer le tapis vers l'arrière ↻ 72.

Véhicules avec roue de secours



Le cric, la clé de roue, les outils et deux sangles de retenue de la roue endommagée se trouvent dans la boîte à outils sous le tapis de sol du coffre ↻ 72.

Jantes et pneus

État des pneus, état des jantes

Franchir les arêtes vives lentement et si possible à angle droit. Rouler sur des arêtes vives peut endommager les pneus et les jantes. Ne pas écraser un pneu contre une bordure de trottoir lors du stationnement.

Contrôler régulièrement l'état des pneus. En cas de dégâts ou d'usure anormale, prendre contact avec un atelier.

Nous recommandons de ne pas échanger les roues avant avec les roues arrière, et inversement, car cela peut affecter la stabilité du véhicule. Toujours utiliser les pneus les moins usés sur l'essieu arrière.

Pneus d'hiver

Les pneus d'hiver améliorent la sécurité de conduite à des températures inférieures à 7 °C et devraient donc être montés sur toutes les roues.

Toutes les tailles de pneus sont permises comme pneus d'hiver ⇨ 241.

La taille de pneu 185/60 R 15 est uniquement admissible comme pneu d'hiver.

Disposer l'autocollant de vitesse dans le champ de vision du conducteur selon la réglementation du pays.

Désignations des pneus

Par exemple **195/55 R 16 95 H**

195 = largeur des pneus, mm

55 = rapport de la section (hauteur du pneu sur largeur du pneu), en %

R = type de carcasse : Radiale

RF = type : RunFlat

16 = diamètre des jantes, en pouces

95 = indice de capacité de charge par exemple : 95 correspond à 690 kg

H = indicatif de vitesse

Indicatif de vitesse :

Q = jusqu'à 160 km/h

S = jusqu'à 180 km/h

T = jusqu'à 190 km/h

H = jusqu'à 210 km/h

V = jusqu'à 240 km/h

W = jusqu'à 270 km/h

Pneus à sens de roulement imposé

Les pneus directionnels doivent être montés de telle sorte qu'ils tournent dans le bon sens de rotation. Le sens de rotation correct est reconnaissable au symbole (p.ex. une flèche) placé sur le flanc du pneu.

Pression des pneus

Vérifier la pression des pneus (à froid) au moins tous les 14 jours et avant chaque long voyage. Ne pas oublier la roue de secours.

Cela vaut également pour les véhicules avec système de surveillance de la pression des pneus.

Dévisser le capuchon de la valve.



Pression des pneus ⇨ 241.

L'étiquette d'informations de pression des pneus sur le cadre de porte de droite indique l'équipement pneumatique d'origine du véhicule et les pressions de gonflage correspondantes.

Les données de pression de gonflage se rapportent aux pneus froids. Elles s'appliquent tant aux pneus d'été qu'aux pneus d'hiver.

La pression de gonflage ECO sert à atteindre la plus faible consommation de carburant possible.

Le surgonflage ou le sous-gonflage des pneus par rapport aux pressions prescrites influence défavorablement la sécurité, la tenue de route, le confort routier et la consommation et augmente l'usure des pneus.

Les tableaux de pression des pneus indiquent toutes les combinaisons de pneus possibles ↗ 241.

Identifier les pneus correspondants.

Pour les pneus homologués pour votre véhicule, consulter le certificat de conformité CEE fourni avec votre véhicule et les autres documents d'enregistrement nationaux.

Le conducteur est responsable du bon réglage de la pression des pneus.

⚠ Attention

Un gonflage insuffisant peut provoquer un échauffement considérable du pneu ainsi que des dommages internes entraînant le dé-

collement de la bande de roulement et même l'éclatement du pneu à grande vitesse.

Si la pression de gonflage doit être réduite ou augmentée, couper le contact. Après avoir réglé la pression des pneus enclencher l'allumage et sélectionner le réglage pertinent sur la page **Charge des pneus** du centre d'informations du conducteur ↗ 97.

Système de surveillance de la pression des pneus

Le système de surveillance de la pression des pneus (TPMS) surveille la pression des quatre pneus une fois par minute quand la vitesse du véhicule dépasse une certaine limite.

Avertissement

Le système de surveillance de la pression des pneus se contente d'avertir au sujet de l'état de basse

pression des pneus et ne remplace pas l'entretien régulier des pneus par le conducteur.

Toutes les roues doivent être équipées de capteur de pression et les pneus doivent être gonflés à la pression prescrite.

Remarque

Dans les pays où le système de surveillance de la pression des pneus constitue une obligation légale, l'utilisation de roues sans capteurs de pression invalide l'homologation du type de véhicule.

Les pressions de gonflage actuelles des pneus peuvent être affichées dans le **Menu informations véhicule** du centre d'informations du conducteur.

Le menu peut être sélectionné en appuyant sur les boutons du levier de clignotants.

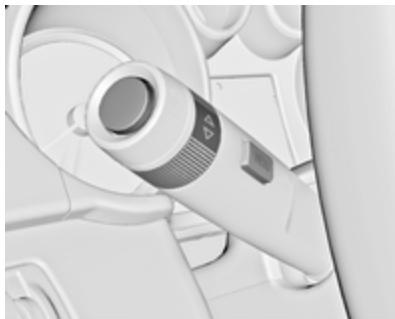

Appuyer sur le bouton **MENU** pour sélectionner le menu **Menu informations véhicule** .

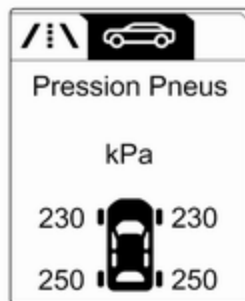



Tourner la molette pour sélectionner le système de surveillance de la pression des pneus.

L'état du système et des avertissements de pression sont signalés par un message avec un clignotement du pneu correspondant dans le centre d'informations du conducteur.



En cas de pression des pneus basse détectée, cet état est indiqué par le témoin  ↷ 96.

Si le symbole  s'allume, arrêter dès que possible et gonfler les pneus selon la recommandation ↷ 241.

Si  clignote pendant 60-90 secondes puis s'allume en permanence, il y a une défaillance dans le système. Prendre contact avec un atelier.

Après avoir procédé au gonflage, certains types de conduite peuvent nécessiter la mise à jour des valeurs de pression des pneus sur le centre d'informations du conducteur. Pendant ce temps, le symbole  peut s'allumer.

Si le symbole  s'allume à des températures plus basses et s'éteint après quelques instants de conduite, cela peut être un signe que les pneus atteignent un état de basse pression. Vérifier la pression des pneus.

Messages du véhicule ↷ 105.

Si la pression de gonflage doit être réduite ou augmentée, couper le contact.

Monter uniquement des roues dotées de capteurs de pression ; dans le cas contraire, la pression des pneus n'est pas affichée et le témoin  est allumé en continu.

Une roue de secours ou une roue de dépannage temporaire n'est pas équipée d'un capteur de pression. Le système de surveillance de la pression des pneus n'est pas opérationnel avec ces pneus. Le témoin (⚠) s'allume. Pour les trois autres pneus, le système reste opérationnel.

L'utilisation de kits de réparation de pneu du type liquide disponibles dans le commerce peut entraver le fonctionnement du système. Des kits de réparation approuvés par l'usine peuvent être utilisés.

Les systèmes radio externes à haute puissance peuvent nuire au système de surveillance de la pression des pneus.

À chaque remplacement des pneus, les capteurs du système de surveillance de la pression des pneus doivent être démontés et faire l'objet d'un entretien. Pour le capteur à visser, remplacer l'obus de valve et le joint d'étanchéité. Pour le capteur à cliquer, remplacer l'intégralité du corps de valve.

État de charge du véhicule

Régler la pression des pneus en fonction de l'état de la charge, conformément aux informations de l'étiquette des pneus ou du tableau de pression des pneus ↪ 241, puis sélectionner le réglage approprié dans le menu **Charge du pneu** du centre d'informations du conducteur (CIB), **Menu informations véhicule** ↪ 97.

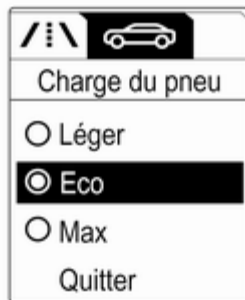

Sélectionner :

- **Léger** pour une pression de confort jusqu'à 3 personnes.
- **Eco** pour une pression Eco jusqu'à 3 personnes.
- **Max** pour une pleine charge.

Processus d'appariement de capteur TPMS

Chaque capteur TPMS comporte un code d'identification unique. Le code d'identification doit être apparié à une nouvelle position de pneu/roue après une permutation des pneus ou un échange du jeu de pneu complet et si un ou plusieurs capteurs TPMS ont été remplacés. Le processus d'appariement de capteur TPMS doit également être effectué après avoir remplacé une roue de secours par un pneu de route contenant le capteur TPMS.

Le témoin de dysfonctionnement (⚠) et le message ou le code d'avertissement doivent disparaître lors du cycle d'allumage suivant. Les capteurs sont appariés aux positions de pneu/roue

au moyen d'un outil de réapprentissage de TPMS, dans l'ordre suivant : roue avant gauche, roue avant droite, roue arrière droite, roue arrière gauche. Le clignotant de la position active actuelle s'allume jusqu'à ce que le capteur soit apparié.

Consulter l'atelier pour un service ou pour acheter un outil de réapprentissage. Il faut 2 minutes pour appairer la première position de pneu/roue et 5 minutes en tout pour appairer les quatre positions de pneu/roue. Si cela dure plus longtemps, le processus de correspondance s'arrête et doit être redémarré.

Processus d'appariement de capteur TPMS :

1. Serrer le frein de stationnement.
2. Mettez le contact.
3. Sur les véhicules avec boîte manuelle automatisée : Enfoncer et relâcher la pédale de frein. Déplacer et maintenir le levier sélecteur pendant 5 secondes en position **N** jusqu'à ce que **P** soit affiché sur le centre d'informations du conducteur. **P** indique que le proces-

sus d'appariement des capteurs du TPMS peut être démarré.

Sur les véhicules avec boîte de vitesses manuelle : sélectionner le point mort.

4. Utiliser le bouton **MENU** du levier des clignotants pour sélectionner **Menu informations véhicule** dans DIC.
5. Tourner la molette du dispositif de réglage pour faire défiler le menu de pression des pneus.
6. Appuyer sur le bouton **SET/CLR** pour lancer le processus d'appariement de capteur. Un message demandant d'accepter le processus doit être affiché.
7. Appuyer à nouveau sur le bouton **SET/CLR** pour confirmer la sélection. L'avertisseur sonore retentit deux fois pour indiquer que le récepteur se trouve en mode de réapprentissage.
8. Commencer par la roue avant gauche.

9. Placer l'outil de réapprentissage contre le flanc du pneu, à côté de la tige de valve. Ensuite, appuyer sur le bouton pour activer le capteur TPMS. Un signal de l'avertisseur sonore confirme que le code d'identification du capteur correspond à cette position de la roue.
10. Passer à la roue avant du côté droit et répéter la procédure de l'étape 9.
11. Passer à la roue arrière du côté droit et répéter la procédure de l'étape 9.
12. Passer à la roue arrière du côté gauche et répéter la procédure de l'étape 9. L'avertisseur sonore retentit deux fois pour indiquer que le code d'identification du capteur a été apparié à la roue arrière du côté gauche et que le processus d'appariement des capteurs du système TPMS n'est plus actif.
13. Couper le contact.

14. Amener les quatre pneus au niveau de pression recommandé, comme indiqué sur l'étiquette d'information des pneus.
15. S'assurer que l'état de charge des pneus est conforme à la pression sélectionnée ⇨ 97.

Importance de la température

La pression des pneus dépend de la température du pneu. Pendant la conduite, la pression et la température des pneus augmentent.

La valeur de la pression de gonflage affichée sur le centre d'informations du conducteur indique la pression réelle de gonflage. Il est dès lors important de vérifier la pression de gonflage quand les pneus sont froids.

Profondeur de sculptures

Contrôler régulièrement la profondeur des sculptures.

Pour des raisons de sécurité, les pneus doivent être remplacés à partir d'une profondeur de 2-3 mm (4 mm pour les pneus d'hiver).

Pour des raisons de sécurité, il est recommandé de ne pas dépasser un écart de plus de 2 mm entre les profondeurs de sculpture de pneu d'un même essieu.



La profondeur minimale de sculpture légalement autorisée (1,6 mm) est atteinte lorsque le profil est usé jusqu'au repère d'usure (TWI = Tread Wear Indicator). La position des repères d'usure est indiquée par des marques sur les flancs du pneu.

Les pneus vieillissent même s'ils ne roulent pas. Nous recommandons de remplacer les pneus tous les 6 ans.

Changement de taille de pneus et de jantes

En cas d'utilisation d'une taille de pneus autre que celle montée d'origine, il faut, le cas échéant, reprogrammer le compteur de vitesse électronique ainsi que la pression de gonflage nominale et procéder à d'autres modifications du véhicule.

Après avoir changé de taille de pneu, faire remplacer l'étiquette de pression de gonflage.

Avertissement

Lors de la conversion en roues 14", la garde au sol est réduite. Ce point doit être pris en compte lors du passage d'obstacles.

⚠ Attention

L'utilisation de pneus ou de jantes non adaptés peut donner lieu à des accidents et entraîner la perte de l'homologation du véhicule.

Enjoliveurs

Utiliser des enjoliveurs et des pneus homologués en usine pour le véhicule correspondant afin de répondre à toutes les exigences concernant chaque combinaison roue et pneu.

Si des enjoliveurs ou des pneus non homologués en usine sont utilisés, les pneus ne peuvent pas présenter de bourrelet de protection de jante.

Les enjoliveurs ne doivent pas entraver le refroidissement des freins.

⚠ Attention

Des pneus ou des enjoliveurs non adéquats peuvent conduire à un dégonflage soudain des pneus et donc à des accidents.

Jantes en acier : Si des boulons de blocage de roue sont utilisés, ne pas poser les enjoliveurs.

Chaînes à neige

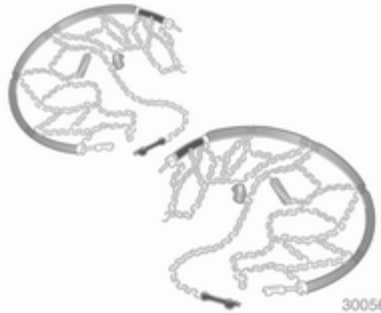

Des chaînes à neige ne sont autorisées que sur les roues avant.

Utiliser des chaînes à neige à mailles fines qui ne dépassent pas la bande de roulement et les flancs intérieurs des pneus de plus de 10 mm, fermetoir de chaîne compris.

⚠ Attention

Un pneu endommagé est un pneu qui peut éclater.

Des chaînes à neige ne sont autorisées que sur les pneus de taille 175/70 R 14, 185/70 R 14, 185/60 R 15, 185/65 R 15 et 195/55 R 16.

Les chaînes à neige ne sont pas autorisées sur les pneus de taille 215/45 R 17 et 225/35 R 18.

L'utilisation de chaînes à neige sur la roue de dépannage n'est pas autorisée.

Kit de réparation des pneus

De petits dégâts sur la bande de roulement peuvent être réparés avec le kit de réparation de pneus.

Ne pas enlever les corps étrangers du pneu.

Les dégâts au pneu d'une taille supérieure à 4 mm ou se situant dans le flanc du pneu ne peuvent pas être réparés à l'aide du kit de réparation des pneus.

⚠ Attention

Ne pas dépasser 80 km/h.

Ne pas utiliser pendant une longue période.

Cela risque d'affecter la direction et la manœuvrabilité.

En cas de crevaison de pneu :

Serrer le frein de stationnement, engager le premier rapport.

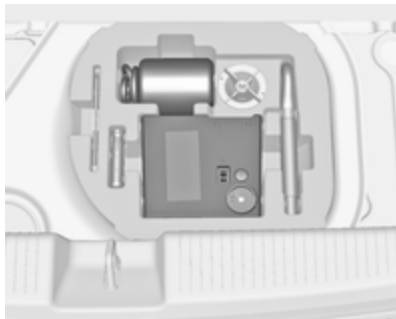

Le kit de réparation des pneus se trouve dans la boîte à outils sous le tapis de sol du coffre.

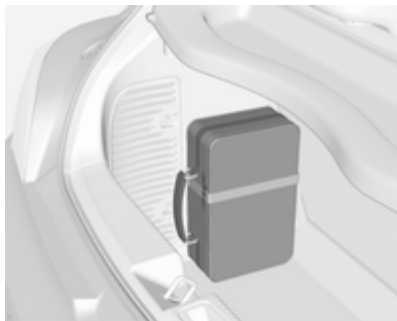

Sur les versions avec un système de transport arrière ou un moteur à gaz liquide, le kit de réparation des pneus se trouve dans une valise fixée avec une sangle sur la paroi latérale gauche du coffre.

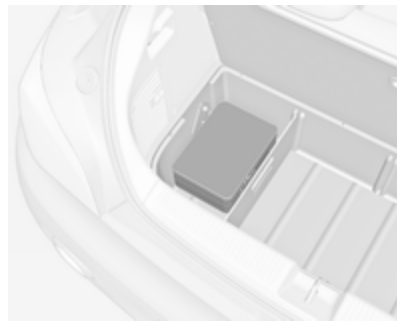

Sur les versions avec un boîtier de rangement dans le coffre, la valise avec le kit de réparation des pneus se trouve dans une chambre du boîtier ↗ 71.

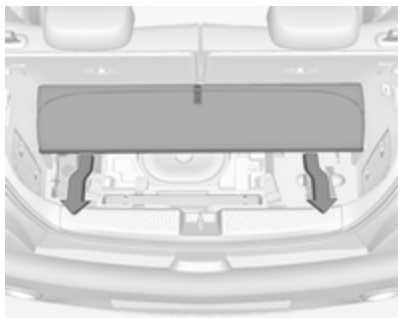

Sur les versions avec un caisson de graves extrêmes, le kit de réparation des pneus se trouve sous le tapis de sol du coffre. Pour utiliser le kit de réparation des pneus, retirer tout d'abord le tapis de sol : plier la partie arrière vers l'avant et tirer le tapis vers l'arrière ↗ 72.

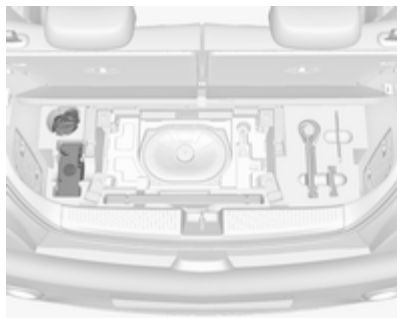

1. Sortir le kit de réparation des pneus de son espace de rangement.
2. Enlever le compresseur.



3. Enlever le câble de raccordement électrique et le flexible d'air de leur espace de rangement sur la face inférieure du compresseur.



30058

4. Visser le flexible d'air du compresseur sur le raccord sur la bouteille de produit d'étanchéité.
5. Placer la bouteille de produit d'étanchéité dans le support sur le compresseur.

Placer le compresseur près du pneu, de sorte que la bouteille de produit d'étanchéité soit verticale.

30057

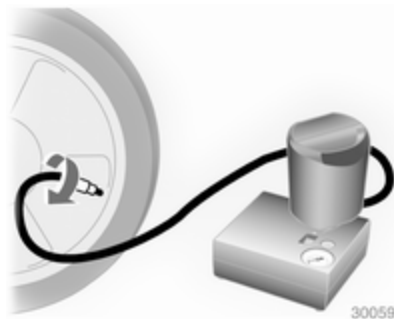

6. Dévisser le capuchon de valve de la roue défectueuse.
7. Visser le flexible de remplissage sur la valve de pneu.
8. Le commutateur du compresseur doit être placé sur O.
9. Brancher la fiche du compresseur sur la prise pour accessoires ou sur la prise d'allume-cigares.

Nous vous recommandons de laisser le moteur tourner afin d'éviter un déchargement de la batterie.

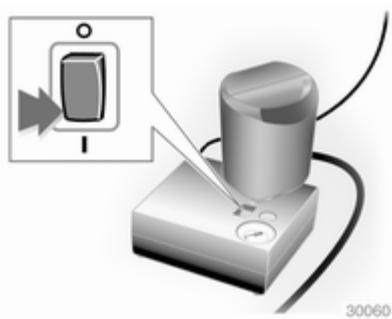

10. Placer le commutateur à bascule du compresseur sur I. Le pneu est rempli de produit d'étanchéité.
11. Le manomètre du compresseur indique brièvement une pression jusqu'à 6 bars pendant que la bouteille de produit d'étanchéité se vide (environ 30 secondes). Ensuite, la pression commence à chuter.
12. Le produit d'étanchéité a été complètement pompé dans le pneu. Puis, le pneu est gonflé à l'air.
13. La pression de gonflage prescrite devrait être atteinte dans les 10 minutes. Pression des pneus

⇨ 241. Quand la pression correcte est atteinte, éteindre le compresseur.



Si la pression de pneu prescrite n'est pas atteinte dans les 10 minutes, démonter le kit de réparation de pneus. Avancer ou reculer le véhicule d'un tour de roue. Brancher à nouveau le kit de réparation de pneus et poursuivre la procédure de remplissage pendant 10 minutes. Si la pression de gonflage prescrite n'est toujours pas atteinte, c'est que le pneu est trop fortement endommagé. Prendre contact avec un atelier.

Évacuer la pression excédentaire à l'aide du bouton situé au-dessus du manomètre.

Ne pas faire fonctionner le compresseur pendant plus de 10 minutes.

14. Détacher le kit de réparation des pneus. Pousser le loquet pour enlever la bouteille de produit d'étanchéité de son support. Visser le flexible de gonflage de pneu à l'orifice libre de la bouteille de produit d'étanchéité. Ceci empêche que le produit d'étanchéité ne s'échappe pas. Ranger le kit de réparation des pneus dans le coffre.
15. Essuyer avec un chiffon le produit d'étanchéité excédentaire.
16. Prélever l'étiquette apposée sur la bouteille de produit d'étanchéité et indiquant la vitesse maximale admise et la disposer dans le champ de vision du conducteur.
17. Reprendre la route sans délai afin que le produit d'étanchéité se répartisse uniformément dans le pneu. Après un trajet d'environ

10 km (mais pas plus de 10 minutes), s'arrêter et contrôler la pression du pneu. À cet effet, visser directement le flexible d'air sur la valve du pneu et le compresseur.

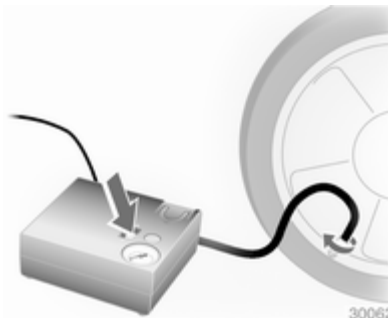

Si la pression du pneu dépasse 1,3 bar, corriger selon la valeur prescrite. Répéter la procédure, jusqu'à ce que plus aucune perte de pression ne se produise.

Si la pression des pneus est descendue au-dessous de 1,3 bar, il

ne faut plus utiliser le véhicule. Prendre contact avec un atelier.

18. Ranger le kit de réparation des pneus dans le coffre.

Reposer le tapis de sol. Recouvrement des rangements dans le plancher arrière ↪ 72.

Remarque

Les caractéristiques de conduite du pneu réparé sont fortement dégradées, c'est pourquoi il convient de remplacer ce pneu.

En cas de bruits anormaux ou de fort échauffement du compresseur, l'arrêter pendant au moins 30 minutes.

La soupape de sécurité intégrée s'ouvre à une pression de 7 bars.

Être attentif à la date d'expiration du kit. Au-delà de cette date, sa capacité d'étanchéité n'est plus garantie. Tenir compte des consignes de stockage mentionnées sur la bouteille du produit d'étanchéité.

Remplacer la bouteille de produit d'étanchéité qui a été utilisée. Mettre la bouteille au rebut conformément aux prescriptions légales.

Le compresseur et le produit d'étanchéité peuvent être utilisés jusqu'à environ -30 °C.

Les adaptateurs fournis peuvent être utilisés pour gonfler d'autres objets (ballons, matelas pneumatiques, canots pneumatiques...). Ils se trouvent sur la face inférieure du compresseur. Pour les enlever, les visser sur le flexible d'air du compresseur et les sortir.

Changement d'une roue

Effectuer les préparatifs suivants et suivre les conseils ci-après :

- Garer le véhicule sur un sol ferme, plat et non glissant. Mettre les roues avant en position droite.
- Serrer le frein de stationnement, engager la 1^{ère} ou la marche arrière.
- Ne jamais changer simultanément plusieurs roues.
- N'utiliser le cric que pour remplacer les pneus crevés, pas pour monter des pneus d'hiver ou d'été au changement de saison.

- Le cric ne nécessite aucune maintenance.
- Si le sol n'est pas ferme, placer une planche solide d'une épaisseur maximale de 1 cm sous le cric.
- Sortir les objets lourds du véhicule avant de le monter sur cric.
- Aucune personne ni aucun animal ne doivent se trouver à l'intérieur du véhicule soulevé par un cric.
- Ne pas se glisser sous un véhicule soulevé par un cric.
- Ne pas démarrer un véhicule soulevé par un cric.
- Avant de visser les vis de roue, les nettoyer et graisser légèrement le cône de chaque vis en utilisant de la graisse ordinaire.

⚠ Attention

Ne pas graisser le filet du boulon de roue.

1. **Jantes en acier :**
Sortir l'enjoliveur.

Jantes en alliage avec capuchons de boulons

Dégager et retirer les capuchons des vis de roue à l'aide d'un tournevis. Afin de protéger la jante, placer un chiffon entre le tournevis et la roue.

Jantes en alliage avec capuchon central

Deux versions sont disponibles :

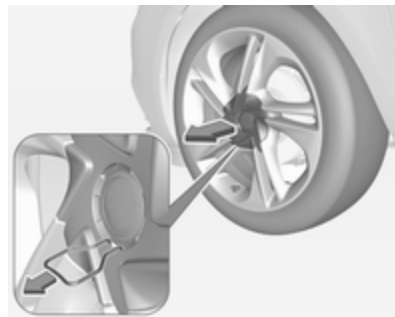

- 1.1. Insérer la pince dans la fente ouverte du capuchon central et enlever le capuchon de la jante. Outillage de bord ⇨ 197.

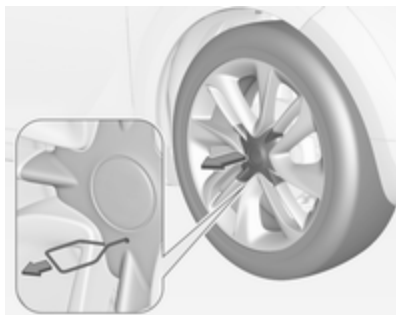

1.2. Insérer l'extracteur dans l'évidement du capuchon central et retirer le capuchon de la jante. Outilillage de bord ↗ 197.



2. Placer la clé de roue en s'assurant qu'elle soit bien positionnée et desserrer chaque vis de roue d'un demi-tour.

Il se peut que les roues soient protégées par des boulons de blocage. Pour desserrer ces boulons spécifiques, commencer par placer l'adaptateur des boulons anti-voil de roues sur la tête du boulon avant de poser la clé de roue. L'adaptateur se trouve dans la boîte à gants.

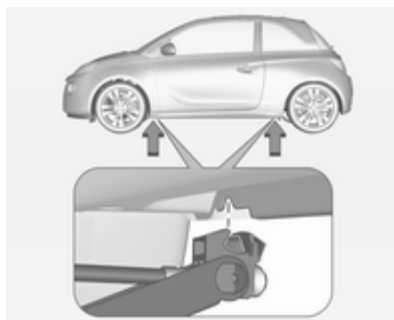

3. Vérifier que le cric est bien positionné sous le point de levage adéquat.

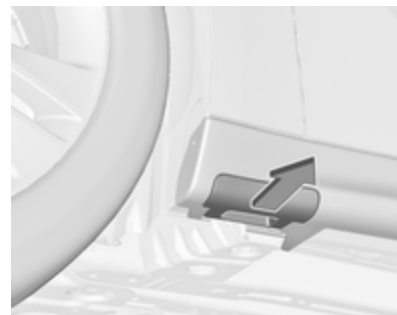

Certains modèles sont dotés de cache-seuils couvrant les points de levage du véhicule : tirer tout d'abord sur le cache du point de levage concerné avant de positionner le cric.



4. Régler le cric à la hauteur nécessaire. Le positionner juste au-dessous du point de levage de manière telle qu'il ne puisse pas glisser.



Attacher la manivelle de cric, aligner correctement le cric et tourner la manivelle jusqu'à ce que la roue ait quitté le sol.

5. Dévisser les vis de roue.
6. Changer la roue.
7. Visser les vis de roue.
8. Abaisser le véhicule.
9. Poser la clé de roue en s'assurant qu'elle est bien placée et serrer chaque vis en quinconce. Le couple de serrage est de 110 Nm.
10. Aligner le trou de valve de l'enjoliveur de jante en acier avec la valve de pneu avant de l'installer.

Poser les capuchons de boulons ou le capuchon central sur la jante en alliage.

11. Ranger et fixer la roue remplacée, l'outillage du véhicule ↗ 197 et l'adaptateur des boulons antivol de roue ↗ 57.
12. Vérifier la pression de gonflage de pneu et le couple de serrage des boulons de roue dès que possible.

Faire remplacer ou réparer le pneu défectueux dès que possible.

Point de levage sur un pont élévateur



Positionner le bras arrière du pont élévateur, positionné centralement sous le creux du seuil.

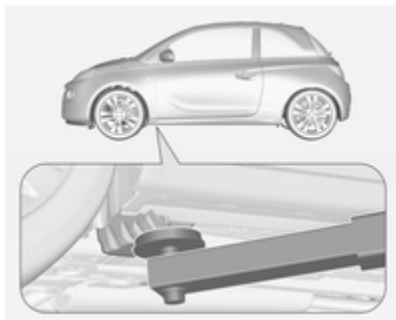

Positionner le bras avant du pont élévateur au niveau du soubassement.

Roue de secours

En cas de pose d'une roue de secours différente des autres roues, cette roue de secours peut être classée comme roue de dépannage temporaire et les limites de vitesse correspondantes s'appliquent, même si au-

cune étiquette ne le précise. Se renseigner auprès d'un atelier pour vérifier les limites applicables.

La roue de secours a une jante en acier.

Avertissement

L'utilisation d'une roue de secours plus petite que les autres roues ou conjointement avec des pneus d'hiver peut altérer la tenue de route. Faire remplacer le pneu défectueux dès que possible.

La roue de secours se trouve dans une niche sous le plancher du véhicule.

1. Ouvrir le tapis de coffre ⇨ 72.

Si la boîte de rangement fait partie de l'équipement, la déposer ⇨ 71.

2. Retirer la clé de roue de la boîte à outils.



3. Poser la clé de roue sur le boulon hexagonal à côté de la boîte à outils et la tourner dans le sens antihoraire jusqu'à ce qu'une certaine résistance soit ressentie.

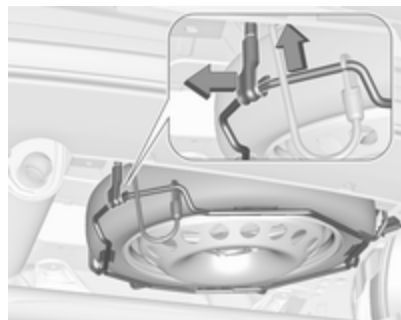

4. Soulever un peu le support de roue de secours à la main et détacher le loquet.
5. Abaisser le support de roue de secours.



6. Soulever un peu le support de roue de secours à la main et détacher le câble de sécurité.



7. Baisser complètement le support et retirer la roue de secours.
8. Changer la roue ↻ 210.
La roue endommagée doit être fixée dans le coffre, voir ci-dessous.
9. Soulever le support de la roue de secours vide et accrocher le câble de sécurité.
10. Lever davantage le support de roue de secours et engager le loquet. Le côté ouvert du crochet doit pointer dans le sens de la marche.
11. Fermer le support de roue de secours vide en tournant le boulon hexagonal dans le sens horaire de manière successive à l'aide de la clé de roue.
12. Ranger la clé de roue et le cric dans la boîte à outils du plancher du véhicule.
13. Fermer le tapis de coffre.

Rangement d'une roue endommagée dans le coffre

Le support de roue de secours n'est pas conçu pour une autre taille de roue que celle de la roue de secours.

Une roue endommagée plus large que la roue de secours doit être rangée dans le coffre et fixée par une sangle. Outillage de bord ↗ 197.

Roues avec une taille de pneu allant jusqu'à 195/55 R16

1. Retirer le tapis de sol du coffre et soulever le plancher du coffre. Ranger les deux derrière les dossiers relevés des sièges arrière.

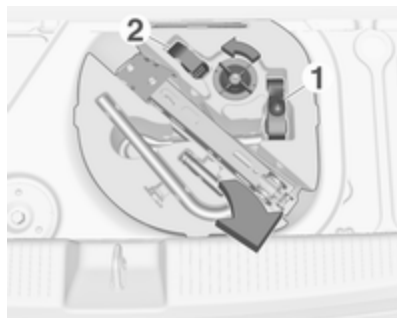

2. Détordre l'écrou à oreilles et retirer la boîte à outils.
3. Placer la roue endommagée en position verticale droite dans la boîte de roue de secours, orientée vers l'avant.

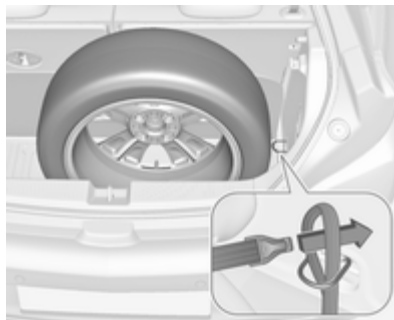

4. Retirer la sangle 1 de la boîte à outils et placer l'extrémité de boucle de la sangle dans l'anneau d'arrimage de droite.
5. Placer le crochet de la sangle à travers la boucle et la tirer jusqu'à ce que la sangle soit fixée fermement à l'anneau d'arrimage.

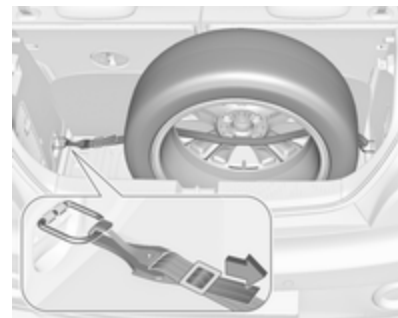

6. Faire passer la sangle entre les rayons de la roue, comme illustré.
7. Introduire le crochet dans l'anneau d'arrimage de gauche.
8. Serrer la sangle et la bloquer à l'aide de l'attache.

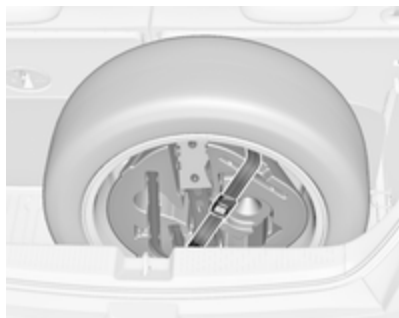

9. Placer la boîte à outils à l'intérieur de la roue et fixer avec la sangle 2 insérée dans deux rayons de la roue.

Roues avec une taille de pneu supérieure à 195/55 R 16

1. Replier les dossiers des sièges arrière ↪ 70.



2. Retirer la sangle 1 de la boîte à outils.
3. Placer la roue endommagée, côté extérieur vers le bas, dans le coffre.

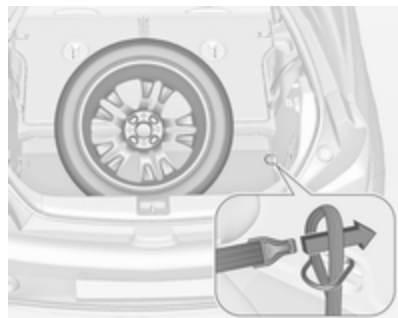

4. Sortir la sangle 1 et placer l'extrémité de boucle de la sangle dans l'anneau d'arrimage de droite.
5. Placer le crochet de la sangle à travers la boucle et la tirer jusqu'à ce que la sangle soit fixée fermement à l'anneau d'arrimage.

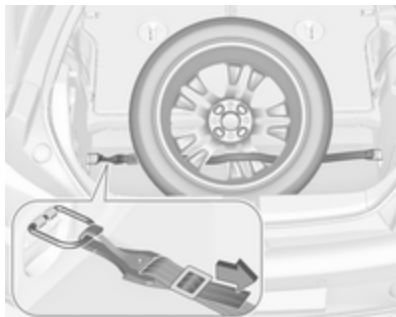

6. Faire passer la sangle entre les rayons de la roue, comme illustré.
7. Introduire le crochet dans l'anneau d'arrimage de gauche.
8. Serrer la sangle et la bloquer à l'aide de l'attache.

⚠ Attention

Si un cric, une roue ou un autre équipement est rangé dans le coffre, mais sans être correctement attaché, il peut provoquer de graves blessures. En cas d'arrêt brus-

que ou de collision, les éléments non attachés pourraient heurter quelqu'un.

Toujours ranger le cric et les outils dans leur compartiment de rangement respectif et les attacher.

Une roue endommagée rangée dans le coffre doit toujours être fixée grâce à une sangle.

Roue de dépannage temporaire

Avertissement

L'utilisation de la roue de dépannage temporaire peut affecter la tenue de route. Faire remplacer ou réparer le pneu défectueux dès que possible.

Ne monter qu'une seule roue de dépannage temporaire. Ne pas rouler à plus de 80 km/h. Rouler lentement dans les virages. Ne pas utiliser pendant une période prolongée.

Si votre véhicule a une crevaison à l'arrière lors du remorquage d'un autre véhicule, monter la roue de dépannage temporaire à l'avant et la roue de plein format à l'arrière.

Chaînes à neige ⇨ 205.

Roue de secours avec pneu à sens de roulement imposé

Dans la mesure du possible, monter les pneus à sens de roulement imposé de sorte qu'ils roulent dans le sens de la marche. Le sens de rotation est reconnaissable à un symbole (par exemple une flèche) placé sur le flanc du pneu.

En cas de roues montées dans le sens contraire de la marche, respecter ce qui suit :

- La tenue de route peut être altérée. Faire remplacer ou réparer le pneu défectueux dès que possible.
- Par temps de pluie et neige, conduire extrêmement prudemment.

Démarrage par câbles auxiliaires

Ne jamais démarrer à l'aide d'un chargeur rapide.

Lorsque la batterie d'un véhicule est déchargée, démarrer le moteur à l'aide de câbles auxiliaires de démarrage et de la batterie d'un autre véhicule.

⚠ Attention

Le démarrage avec des câbles auxiliaires de démarrage doit être effectué avec la plus grande prudence. Tout non-respect des instructions suivantes peut entraîner des accidents ou des dégâts par explosion des batteries, ainsi que des dommages aux circuits électriques des deux véhicules.

⚠ Attention

Éviter les contacts avec les yeux, la peau, les tissus et les surfaces peintes. Le liquide de batterie contient de l'acide sulfurique qui peut provoquer des blessures et des dégâts en cas de contact direct.

- Pas de flamme nue ni d'étincelles à proximité de la batterie.
- Une batterie déchargée peut commencer à geler à une température de 0 °C. Dégeler la batterie gelée avant de raccorder les câbles de démarrage.
- Pour travailler à proximité de la batterie, porter des lunettes et des vêtements de protection.
- Utiliser une batterie de démarrage de même tension (12 volts). Sa capacité (Ah) ne peut pas être trop inférieure à celle de la batterie déchargée.

- Utiliser des câbles auxiliaires de démarrage avec pinces-crocodiles isolées et présentant une section d'au moins 16 mm² et de 25 mm² pour les moteurs diesel.
- Ne pas débrancher la batterie de véhicule déchargée du réseau de bord.
- Arrêter les appareils électriques non indispensables.
- Pendant toute l'opération, ne pas se pencher sur la batterie.
- Veiller à ce que les pinces-crocodiles des câbles auxiliaires de démarrage ne se touchent pas.
- Les véhicules ne doivent pas se toucher pendant le démarrage à l'aide des câbles auxiliaires.
- Serrer le frein de stationnement, mettre la boîte de vitesses au neutre (point mort).
- Ouvrir les capuchons de protection de borne positive des deux batteries de véhicule.

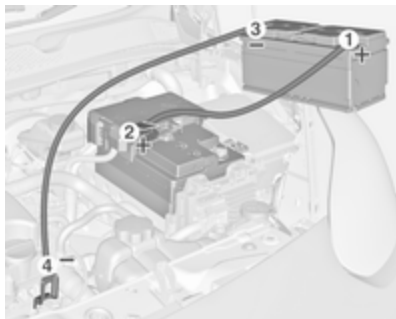

Séquence de raccordement des câbles :

1. Raccorder le câble rouge à la borne positive de la batterie de démarrage.
2. Raccorder l'autre extrémité du câble rouge à la borne positive de la batterie déchargée.
3. Raccorder le câble noir à la borne négative de la batterie de démarrage.
4. Raccorder l'autre extrémité du câble noir à un point de masse du véhicule tel que le bloc moteur ou un boulon de fixation du moteur.

Le raccorder aussi loin que possible de la batterie de véhicule déchargée, à au moins 60 cm.

Placer les câbles de sorte qu'ils ne puissent pas être happés par des pièces en mouvement dans le compartiment moteur.

Démarrage du moteur :

1. Mettre en marche le moteur du véhicule procurant le courant.
2. Au bout de 5 minutes, démarrer l'autre moteur. Les tentatives de démarrages ne doivent pas dépasser 15 secondes avec un intervalle de 1 minute entre elles.
3. Faire tourner les deux moteurs pendant environ 3 minutes au ralenti avec les câbles branchés.
4. Allumer les consommateurs électriques (par exemple phares, lunette arrière chauffante) sur le véhicule prenant le courant.
5. Le retrait des câbles se fait exactement dans l'ordre inverse de l'installation.

Remorquage

Remorquage du véhicule

L'œillet de remorquage se trouve dans l'outillage du véhicule ⇨ 197.

Adam



1. Désengager le bouchon en poussant vers la position repérée.

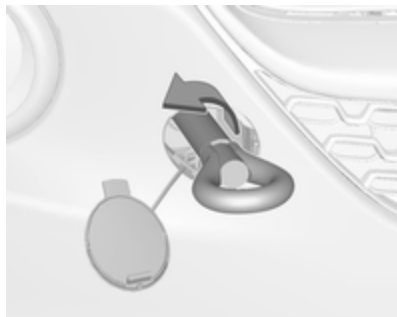

2. Visser l'œillet de remorquage au maximum et jusqu'à ce qu'il soit en position horizontale.
3. Fixer un câble de remorquage ou mieux une barre de remorquage à l'œillet de remorquage.

Commutateurs Adam



1. Désengager le petit cache à l'aide d'un tournevis à l'endroit indiqué.

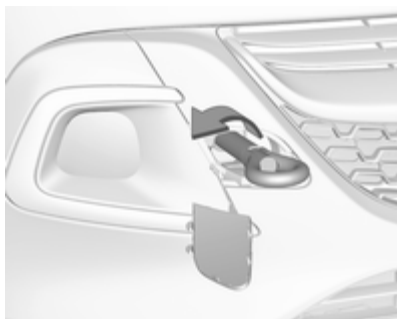

2. Visser l'œillet de remorquage au maximum et jusqu'à ce qu'il soit en position horizontale.
3. Fixer un câble de remorquage ou mieux une barre de remorquage à l'œillet de remorquage.

Généralités

L'œillet de remorquage ne doit être utilisé que pour le remorquage et non pour récupérer le véhicule enlisé.

Mettre le contact afin de pouvoir débloquer le volant et actionner les feux stop, l'avertisseur sonore et l'essuie-glace avant.

Boîte de vitesses au point mort (neutre).

Avertissement

Démarrer lentement. Ne pas conduire par à-coups. Des forces de traction trop importantes peuvent endommager les véhicules.

Quand le moteur est arrêté, le freinage et la direction nécessitent de plus grands efforts.

Mettre en marche le système de recyclage de l'air et fermer les fenêtres afin d'éviter toute pénétration des gaz d'échappement du véhicule tracteur.

Les véhicules à boîte de vitesses automatisée : le véhicule doit uniquement être remorqué dans le sens de la marche avant, avec l'essieu avant soulevé du sol.

Prendre contact avec un atelier.

Après le remorquage, dévisser l'œillet de remorquage.

Insérer le bouchon et l'engager dans le pare-chocs avant.

Remorquage d'un autre véhicule

Adam

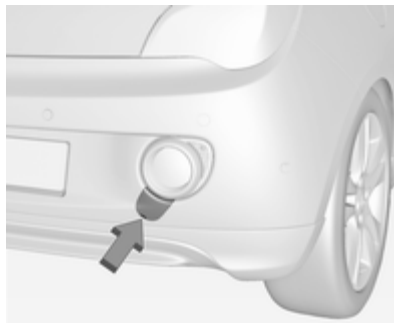

Insérer un tournevis dans la fente sur la partie basse courbe du capuchon. Désengager le capuchon en enfonceant avec précaution le tournevis vers le bas.

L'œillet de remorquage se trouve dans l'outillage du véhicule ⇨ 197.



Visser l'œillet de remorquage au maximum et jusqu'à ce qu'il soit en position horizontale.

L'anneau d'arrimage situé à l'arrière sous le véhicule ne doit en aucun cas être utilisé comme œillet de remorquage.

Fixer un câble de remorquage ou mieux une barre de remorquage à l'œillet de remorquage.

L'œillet de remorquage ne doit être utilisé que pour le remorquage et non pour récupérer un véhicule enlisé.

Avertissement

Démarrer lentement. Ne pas conduire par à-coups. Des forces de traction trop importantes peuvent endommager les véhicules.

Après le remorquage, dévisser l'œillet de remorquage.

Insérer le bouchon et l'engager dans le pare-chocs.

Commutateurs Adam

Le remorquage d'un autre véhicule n'est pas possible.

Soins extérieurs et intérieurs**Entretien extérieur****Serrures**

Les serrures sont lubrifiées en usine en utilisant une graisse pour barilletts de haute qualité. N'utiliser un agent dégivrant que si cela est absolument nécessaire car son effet dégraissant entrave le fonctionnement du verrouillage. Après avoir utilisé un produit dégivrant, faire regraisser les barilletts par un atelier.

Lavage**Adam sans toit ouvrant pliant:**

La peinture du véhicule est soumise à des agressions extérieures. Il convient dès lors de laver et de lustrer la voiture régulièrement. Préférer un programme avec application d'une couche de cire protectrice en cas d'utilisation d'une station de lavage automatique. Restrictions relatives

aux rubans de décor ou aux pièces de carrosserie peints mats ou filmés, voir Polissage et lustrage.

Adam avec toit ouvrant pliant:

La peinture du véhicule est exposée aux conditions environnementales ; laver dès lors régulièrement le véhicule.

En cas d'utilisation de stations de lavage automatiques, choisir de préférence celles utilisant des brosses textiles et sélectionner un programme sans ajout de cire.

Restrictions relatives aux rubans de décor ou aux pièces de carrosserie peints mats ou filmés, voir Polissage et lustrage.

Lors d'un lavage à la main, utiliser de l'eau claire et une brosse souple, en nettoyant dans le sens du grain du textile du toit ouvrant.

Ne jamais utiliser de nettoyeuse à jet de vapeur ou à jet haute pression pour le toit ouvrant.

Lustrer régulièrement les pièces peintes du véhicule, mais pas le textile du toit ouvrant.

Avertissement

Après un lavage ou un nettoyage, le toit ouvrant pliant doit être complètement séché avant d'être ouvert. Si un toit ouvrant humide reste ouvert pendant une période prolongée, il pourrait être endommagé par des traces d'eau et des moisissures.

Toutes les variantes:

Éliminer immédiatement les fientes, les insectes morts, les résines, le pollen, etc. car ils contiennent des composants corrosifs qui peuvent endommager la peinture.

En cas de passage à la station de lavage, suivre les instructions du fabricant. Les essuie-glaces avant et arrière doivent être arrêtés. Enlever l'antenne et les accessoires externes tels que galerie de toit, etc.

En cas de lavage à la main, rincer abondamment les parties intérieures des passages de roue.

Nettoyer à fond les rebords et replis intérieurs des portes, le capot ainsi que les parties de la carrosserie qu'ils recouvrent.

Avertissement

Toujours utiliser un produit de nettoyage dont le pH est compris entre 4 et 9.

Ne pas utiliser de produits de nettoyage sur des surfaces brûlantes.

Faire graisser les charnières de toutes les portes par un atelier.

Ne pas nettoyer le compartiment moteur avec un jet de vapeur ou haute pression.

Sur les véhicules dotés d'un pavé tactile d'emblème : lors du lavage du véhicule avec un jet haute pression, respecter une distance minimale de 30 cm lors du lavage autour du hayon afin d'éviter un déverrouillage intempestif.

Rincer abondamment le véhicule et l'essuyer à la peau de chamois. Rincer la peau de chamois. Utiliser des

peaux de chamois différentes pour les surfaces peintes et pour les surfaces vitrées : des résidus de cire sur les vitres altèrent la vision.

Ne pas éliminer les taches de goudron avec des objets durs. Utiliser un spray éliminant le goudron sur les surfaces peintes.

Éclairage extérieur

Les lentilles des phares et des autres lampes sont en plastique. Ne pas utiliser de produits abrasifs ou corrosifs ni de grattoirs et ne pas effectuer de nettoyage à sec.

Polissage et lustrage

Lustrer régulièrement les pièces peintes du véhicule (au plus tard quand l'eau ne perle plus). Sinon la peinture se dessèche.

Le toit ouvrant pliant ne doit pas être poli ou lustré. Préférer un programme sans ajout de cire en cas d'utilisation d'une station de lavage automatique.

Un polissage n'est rendu nécessaire que lorsque la peinture est souillée par des substances solides ou a pris un aspect mat et perdu son éclat.

Le produit autopolish aux silicones forme aussitôt un film protecteur, dispensant ainsi du lustrage.

Les parties de la carrosserie en plastique non peint ne doivent pas être traitées avec des produits de lustrage ou de polissage.

Les rubans de décor ou pièces de carrosserie filmés mats ne doivent pas être polis afin d'éviter tout reflet. Ne pas utiliser les programmes à cire chaude des stations de lavage automatiques si le véhicule est doté de telles pièces.

Les pièces de décor peintes mates, par ex. le cache de logement de rétroviseur, ne doivent pas être polies. Dans le cas contraire, ces pièces pourraient présenter des reflets et cela pourrait dissoudre la couleur.

Vitres et balais d'essuie-glaces avant

Nettoyer à l'aide d'un chiffon doux non pelucheux ou d'une peau de chamois avec du produit de nettoyage pour vitres et du produit d'élimination des insectes.

Lors du nettoyage de la vitre arrière depuis l'intérieur, toujours passer le chiffon parallèlement à l'élément de chauffage pour éviter tout dommage.

Utiliser un grattoir à arêtes vives pour éliminer le givre (la glace) de façon mécanique. Appuyer le grattoir fermement sur la vitre afin que la crasse ne puisse pas passer en dessous et rayer ainsi la vitre.

Nettoyer les balais d'essuie-glaces gras avec un chiffon doux et un produit de nettoyage pour vitres.

Toit ouvrant

Ne jamais le nettoyer avec des solvants, des produits abrasifs, des carburants, des produits agressifs (par exemple produits de nettoyage de peinture, solutions à l'acétone, etc.), des acides, des produits très alcalins ou des éponges abrasives. Ne pas appliquer de produits de lustrage ou de polissage sur le toit ouvrant.

Jantes et pneus

Ne pas utiliser de nettoyeurs à haute pression.

Nettoyer des jantes avec un nettoyant pour jantes à pH neutre.

Les jantes sont peintes et peuvent être nettoyées avec les mêmes produits que la carrosserie.

Dégâts à la peinture

Corriger les petits dégâts de peinture avec un crayon de retouche avant que la rouille ne se forme. Les grands dégâts de peinture ou la rouille doivent être réparés par un atelier.

Soubassement

Le soubassement est partiellement revêtu de PVC ou d'une couche de cire de protection permanente dans les zones les plus critiques.

Vérifier le soubassement après son lavage et le faire cirer le cas échéant.

Les matériaux en bitume caoutchouc peuvent abîmer la couche de PVC. Faire effectuer les travaux au soubassement par un atelier.

De préférence, laver le soubassement au début et à la fin de l'hiver et faire vérifier la couche de cire de protection.

Système de gaz liquéfié

⚠ Danger

Le gaz de pétrole liquéfié est plus lourd que l'air et peut stagner dans les points bas.

Être prudent en cas de travail sous le véhicule dans une fosse.

Pour les travaux de peinture quand une cabine de séchage à plus de 60 °C est utilisée, le réservoir de gaz de pétrole liquéfié doit être démonté.

N'apporter aucune modification au système de gaz liquéfié.

Système de transport arrière

Nettoyer le système de transport arrière avec un jet de vapeur ou haute pression au moins une fois par an.

Faire fonctionner le système de transport arrière de temps en temps s'il n'est pas utilisé régulièrement, notamment en hiver.

Entretien intérieur

Intérieur et garnitures

Ne nettoyer l'habitacle, y compris le revêtement de tableau de bord et les revêtements qu'à l'aide d'un chiffon sec ou de produit de nettoyage intérieur.

Nettoyer les garnitures en cuir à l'eau propre et avec un chiffon doux. Pour les taches tenaces, utiliser un produit d'entretien pour cuir.

Nettoyer le combiné d'instruments et les écrans uniquement avec un chiffon doux humide. Le cas échéant, utiliser une solution savonneuse douce.

Les garnitures en tissu se nettoient le mieux à l'aspirateur et à la brosse. Pour éliminer les taches, utiliser un produit de nettoyage pour tissu.

Il se peut que les tissus ne soient pas grand teint. Cela peut provoquer des décolorations visibles, notamment sur les garnitures de couleur claire. Éliminer les taches et les décolorations dès que possible.

Nettoyer les ceintures de sécurité à l'eau tiède ou avec un produit de nettoyage pour intérieur.

Avertissement

Attacher les fermetures Velcro des vêtements car elles peuvent abîmer le garnissage du siège si elles restent ouvertes.

La même chose s'applique aux vêtements avec des objets aux bords tranchants, tels que fermetures éclair, ceintures ou jeans cloutés.

Éléments en matière plastique et en caoutchouc

Les pièces en plastique et en caoutchouc peuvent être entretenues avec les mêmes produits que la carrosserie. Le cas échéant, utiliser un produit de nettoyage pour intérieur. Ne pas utiliser d'autres produits. Éviter notamment les solvants et l'essence. Ne pas utiliser de nettoyeurs à haute pression.

Service et maintenance

Informations générales	227
Fluides, lubrifiants et pièces re- commandés	228

Informations générales

Informations sur l'entretien

Il est important pour la sécurité, la fiabilité ainsi que pour le maintien de la valeur de votre véhicule que tous les travaux d'entretien soient effectués aux intervalles prévus.

Le dernier plan d'entretien détaillé pour votre véhicule est disponible auprès de votre atelier.

Affichage d'entretien ⇨ 88.

Intervalles d'entretien pour l'Europe

L'entretien de votre véhicule est requis tous les 30 000 km ou tous les ans, selon l'échéance survenant en premier, sauf indication contraire dans l'affichage d'entretien.

Un intervalle d'entretien plus court peut être valide pour les comportements de conduite intenses, par ex. pour les taxis et les véhicules de police.

Les intervalles d'entretien pour l'Europe sont valides pour les pays suivants :

Allemagne, Andorre, Autriche, Belgique, Bosnie-Herzégovine, Bulgarie, Chypre, Croatie, Danemark, Espagne, Estonie, Finlande, France, Grèce, Groenland, Hongrie, Irlande, Islande, Italie, Lettonie, Lituanie, Luxembourg, Macédoine, Malte, Monténégro, Norvège, Pays-Bas, Pologne, Portugal, République tchèque, Roumanie, Royaume-Uni, Serbie, Slovaquie, Slovénie, Suède, Suisse.

Affichage d'entretien ⇨ 88.

Intervalles d'entretien pour l'international

L'entretien de votre véhicule est requis tous les 15 000 km ou tous les ans, selon l'échéance survenant en premier, sauf indication contraire dans l'affichage d'entretien.

Les intervalles d'entretien pour l'international sont valides pour les pays qui ne sont pas mentionnés dans les intervalles d'entretien pour l'Europe.

Affichage d'entretien ⇨ 88.

Confirmations

La confirmation des entretiens effectués est indiquée dans le carnet d'entretien et de garantie. La date et le kilométrage sont ajoutés ainsi que la signature et le cachet de l'atelier ayant effectué l'entretien.

S'assurer que le carnet d'entretien et de garantie est correctement rempli car la preuve d'un entretien suivi est essentielle en cas d'appel à la garantie ou de demande de geste commercial et cela constituera aussi un argument positif lors de la revente éventuelle du véhicule.

Intervalle d'entretien avec la durée de vie restante de l'huile moteur

L'intervalle d'entretien repose sur différents paramètres dépendant de l'utilisation.

L'affichage de service vous indique quand il faut changer l'huile moteur.

Affichage d'entretien ⇨ 88.

Fluides, lubrifiants et pièces recommandés

Fluides et lubrifiants recommandés

Utiliser uniquement les produits conformes aux spécifications recommandées. L'utilisation de produit n'étant pas en conformité à ces spécifications peut conduire à des dommages n'étant pas couverts par la garantie.

Attention

Les produits nécessaires au fonctionnement du véhicule sont dangereux et peuvent être nocifs. Manipuler avec prudence. Respecter les consignes figurant sur les récipients.

Huile moteur

L'huile moteur est identifiée par sa qualité et sa viscosité. Lors du choix de l'huile moteur à utiliser, la qualité est plus importante que la viscosité. La qualité de l'huile garantit

par exemple la propreté du moteur, la protection contre l'usure et le contrôle du vieillissement de l'huile, tandis que le degré de viscosité indique la fluidité de l'huile sur une plage de température donnée.

Dexos est la plus récente des huiles moteur de qualité et offre une protection optimale des moteurs à essence et diesel. Si elle n'est pas possible de s'en procurer, les huiles moteur d'autres qualités mentionnées doivent être utilisées. Les recommandations pour les moteurs à essence sont également valables pour les moteurs fonctionnant au gaz naturel comprimé (GNC), au gaz de pétrole liquéfié (GPL) et à l'éthanol (E85).

Sélectionner l'huile moteur adéquate en fonction de sa qualité et de la température ambiante minimale ⇨ 232.

Appoint d'huile moteur

Les huiles moteur de différentes marques et différents producteurs peuvent être mélangées pour autant que vous respectiez les critères d'huile moteur spécifiés qualité et viscosité.

L'utilisation d'huile moteur d'une qualité de seulement ACEA A1/B1 ou seulement A5/B5 est interdite car cela peut provoquer des dégâts à long terme du moteur dans certaines conditions de fonctionnement.

Sélectionner l'huile moteur adéquate en fonction de sa qualité et de la température ambiante minimale ↪ 232.

Additifs d'huile moteur supplémentaires

L'utilisation d'additifs d'huile moteur supplémentaires peut entraîner des dégâts et rendre la garantie caduque.

Degrés de viscosité d'huile moteur

Le degré de viscosité SAE indique la fluidité de l'huile.

L'huile multigrade est représentée par deux chiffres, par ex.

SAE 5W-30. Le premier chiffre, suivi d'un W, indique la viscosité à basse température et le second chiffre, la viscosité à haute température.

Sélectionner la classe de viscosité adéquate en fonction de la température ambiante minimale ↪ 232.

Toutes les classes de viscosité recommandées sont adaptées pour une utilisation à des températures ambiantes élevées.

Liquide de refroidissement et antigel

Utiliser uniquement de l'antigel pour liquide de refroidissement sans silicates et à longue durée de vie (LLC). Prendre contact avec un atelier.

Le système est rempli en usine par un liquide de refroidissement conçu pour offrir une excellente protection contre la corrosion ainsi que le gel à des températures allant approximativement jusqu'à -28 °C. Dans les pays nordiques, le liquide de refroidissement rempli en usine offre une protection contre le gel à des températures allant jusqu'à -37 °C. Cette concentration devrait être maintenue toute l'année. L'utilisation d'additif pour liquide de refroidissement dont le but est de procurer une protection supplémentaire contre la corrosion ou d'assurer l'étanchéité en cas de petites fuites peut provoquer des problèmes de fonctionnement. Nous décli-

nons toute responsabilité quant aux conséquences liées à l'utilisation d'additifs pour liquide de refroidissement.

Liquide de frein/d'embrayage

Au fil du temps, le liquide de frein absorbe l'humidité, ce qui réduit l'efficacité du freinage. Le liquide de frein doit donc être remplacé à l'intervalle spécifié.

Caractéristiques techniques

Identification du véhicule 230

Données du véhicule 232

Identification du véhicule

Numéro d'identification du véhicule



Le numéro d'identification du véhicule est frappé sur la plaquette signalétique et sur le plancher, sous le tapis de sol, abrité par un cache.



Le numéro d'identification du véhicule peut être estampé sur le tableau de bord et visible à travers le pare-brise, ou dans le compartiment moteur sur le panneau de carrosserie de droite.

Plaque d'identification



La plaque signalétique se trouve sur l'encadrement de porte avant gauche ou droit.



Données de la plaque signalétique :

- 1 = constructeur
- 2 = numéro d'homologation
- 3 = Numéro d'identification du véhicule
- 4 = poids nominal brut autorisé du véhicule en kg
- 5 = poids total roulant autorisé en kg
- 6 = charge maximale autorisée sur l'essieu avant en kg
- 7 = charge maximale autorisée sur l'essieu arrière en kg
- 8 = données spécifiques au véhicule ou au pays

La charge sur essieu avant et la charge sur essieu arrière ne doivent pas dépasser ensemble le poids total autorisé en charge. Si, par exemple, la charge sur l'essieu avant est maximale, la charge sur l'essieu arrière doit être telle que le poids total autorisé en charge n'est pas dépassé.

Les caractéristiques techniques ont été établies selon les normes de la Communauté Européenne. Tous droits de modification réservés. Les indications figurant sur les papiers du véhicule ont toujours priorité sur celles du présent manuel.

Identification du moteur

Les tableaux de caractéristiques techniques présentent l'appellation du moteur. Caractéristiques du moteur ↪ 235.

Pour identifier le moteur adéquat, voir la puissance du moteur dans le certificat de conformité CEE fourni avec votre véhicule et les autres documents d'enregistrement nationaux.

Données du véhicule

Liquides et lubrifiants recommandés

Plan d'entretien européen

Qualité de l'huile moteur recommandée

Qualité de l'huile moteur	Tous pays européens (sauf Biélorussie, Moldavie, Russie, Turquie)	Israël uniquement
	Moteurs à essence (GNC, GPL, E85 inclus)	Moteurs à essence (GNC, GPL, E85 inclus)
dexos 1	–	✓
dexos 2	✓	–

Si l'huile moteur dexos n'est pas disponible, un maximum de 1 litre d'huile de type ACEA C3 peut être utilisé pour faire l'appoint (une seule fois entre chaque vidange d'huile).

Degrés de viscosité d'huile moteur

Température ambiante	Tous pays européens et Israël (sauf Biélorussie, Moldavie, Russie, Turquie)
	Moteurs à essence
jusqu'à -25 °C	SAE 5W-30 ou SAE 5W-40
en dessous de -25 °C	SAE 0W-30 ou SAE 0W-40

Plan d'entretien international

Qualité de l'huile moteur recommandée

Qualité de l'huile moteur	Tous pays hors Europe sauf Israël	Biélorussie, Moldavie, Russie, Turquie uniquement
	Moteurs à essence (GNC, GPL, E85 inclus)	Moteurs à essence (GNC, GPL, E85 inclus)
dexos 1	✓	–
dexos 2	–	✓

Les qualités alternatives ci-dessous peuvent être utilisées si l'huile moteur dexos n'est pas disponible :

Qualité de l'huile moteur	Tous pays hors Europe sauf Israël	Biélorussie, Moldavie, Russie, Turquie uniquement
	Moteurs à essence (GNC, GPL, E85 inclus)	Moteurs à essence (GNC, GPL, E85 inclus)
GM-LL-A-025	✓	✓
GM-LL-B-025	–	–

Qualité de l'huile moteur	Tous pays hors Europe sauf Israël	Biélorussie, Moldavie, Russie, Turquie uniquement
	Moteurs à essence (GNC, GPL, E85 inclus)	Moteurs à essence (GNC, GPL, E85 inclus)
ACEA A3/B3	✓	✓
ACEA A3/B4	✓	✓
ACEA C3	✓	✓
API SM	✓	✓
Conservation de ressource API SN	✓	✓

Degrés de viscosité d'huile moteur

Tous pays hors Europe (sauf Israël),
y compris Biélorussie, Moldavie, Russie, Turquie

Température ambiante	Moteurs à essence
jusqu'à -25 °C	SAE 5W-30 ou SAE 5W-40
en dessous de -25 °C	SAE 0W-30 ou SAE 0W-40
jusqu'à -20 °C	SAE 10W-30 ¹⁾ ou SAE 10W-40 ¹⁾

1) Autorisée, mais l'utilisation d'une huile de viscosité SAE 5W-30 ou SAE 5W-40 certifiée dexos est recommandée.

Données du moteur

Désignation de vente	1.0	1.0	1.2	1.4
Appellation du moteur	B10XFL	B10XFT	A12XEL	A14XEL B14XEL
Nombre de cylindres	3	3	4	4
Cylindrée [cm ³]	999	999	1229	1398
Puissance du moteur [kW]	66	85	51	64
à un régime de	3700-6000	5000-6000	5600	6000
Couple [Nm]	170	170	115	130
à un régime de	1800-3700	1800-4500	4000	4000
Type de carburant	Essence	Essence	Essence	Essence
Indice d'octane RON				
recommandé	95	95	95	95
autorisé	98	98	98	98
autorisé	91	91	91	91
Gaz	–	–	–	–
Consommation d'huile moteur [l/1 000 km] ²⁾	0,6	0,6	0,6	0,6

2) Valeur maximale.

236 Caractéristiques techniques

Désignation de vente	1.4 GPL	1.4	Adam S
Appellation du moteur	B14XEL	A14XER	B14NEH
Nombre de cylindres	4	4	4
Cylindrée [cm ³]	1398	1398	1362
Puissance du moteur [kW]	64	74	110
à un régime de	5200-6000	6000	5000
Couple [Nm]	130 ³⁾	130	220
à un régime de	4000	4000	3000-4500
Type de carburant	Gaz liquide/Essence	Essence	Essence
Indice d'octane RON			
recommandé	95	95	98
autorisé	98	98	95
autorisé	91	91	91
Gaz	GPL	–	–
Consommation d'huile moteur [l/1 000 km] ⁴⁾	0,6	0,6	0,6

3) Fonctionnement GPL : 125.

4) Valeur maximale.

Performances

Moteur	B10XFL	B10XFT	A12XEL	A14XEL	B14XEL	A14XER	B14NEH
				B14XEL	GPL		
Vitesse maximale ⁵⁾ [km/h]							
Boîte manuelle	180	196	165	176	176	185	210
Boîte manuelle automatisée	–	–	–	178	–	–	–

⁵⁾ La vitesse maximale indiquée peut être atteinte avec le poids à vide (sans conducteur) plus une charge utile de 200 kg. Des équipements en option peuvent réduire la vitesse maximale indiquée.

Poids du véhicule

Poids à vide, modèle de base sans équipement optionnel

	Moteur	Boîte manuelle	Boîte manuelle automatisée
sans/avec climatisation [kg]	B10XFL	1141/1156	–
	B10XFT	1141/1156	–
	A12XEL	1086/1101	–
	A14XEL	1120/1135	–
	B14XEL	1120/1135	1120/1135
	B14XEL GPL	1163/1178	–
	A14XER	1120/1135	–
	B14NEH	1163/1178	–

Les équipements et accessoires en option augmentent le poids à vide.

Informations sur le chargement ⇨ 76.

Dimensions du véhicule

Longueur [mm]	3747
Largeur sans rétroviseurs [mm]	1720
Largeur, les deux rétroviseurs compris [mm]	1966
Hauteur (sans antenne) [mm]	1475-1508 ⁶⁾
Longueur du coffre au niveau du plancher [mm]	462
Longueur du coffre avec les sièges arrière rabattus [mm]	1041
Largeur du coffre [mm]	954
Hauteur du coffre [mm]	874
Empattement [mm]	2311
Diamètre de braquage [m]	10,17-11,06 ⁶⁾

⁶⁾ En fonction de l'équipement.

Capacités**Huile moteur**

Moteur	B10XFL	B10XFT	A12XEL	A14XEL B14XEL	B14XEL GPL	A14XER	B14NEH
filtre inclus [l]	4,0	4,0	4,0	4,0	4,0	4,0	4,0
entre MIN et MAX [l]	1,0	1,0	1,0	1,0	1,0	1,0	1,0

Réservoir de carburant

Moteur	B10XFL	B10XFT	A12XEL	A14XEL B14XEL	B14XEL GPL	A14XER	B14NEH
Essence, quantité de remplissage [l]	35	35	35	35	35	35	35
GPL, quantité de remplissage [l]	–	–	–	–	35	–	–

Pressions des pneus

Moteur	Pneus	Confort avec 3 personnes max.		ECO pour une charge de 3 personnes		À pleine charge	
		avant	arrière	avant	arrière	avant	arrière
		[kPa/bar] ([psi])	[kPa/bar] ([psi])	[kPa/bar] ([psi])	[kPa/bar] ([psi])	[kPa/bar] ([psi])	[kPa/bar] ([psi])
B10XFL,	175/70 R14,	220/2,2	200/2,0	290/2,9	270/2,7	260/2,6	320/3,2
B10XFT,	185/70 R14,	(32)	(29)	(42)	(39)	(38)	(46)
A12XEL,	185/60 R15,						
A14XEL,	185/65 R15,						
B14XEL,	195/55 R16,						
B14XEL GPL,	215/45 R17,						
A14XER,	225/35 R18						
B14NEH							
All (tous)	Roue de dépannage temporaire	420/4,2 (61)	420/4,2 (61)	–	–	420/4,2 (61)	420/4,2 (61)

Informations au client

Informations au client	242
Enregistrement des données du véhicule et vie privée	243

Informations au client

Déclaration de conformité

Systèmes de transmission radio

Ce véhicule dispose de systèmes transmettant et/ou recevant des ondes radio soumis à la directive 1999/5/EC. Ces systèmes sont conformes aux exigences essentielles ainsi qu'à d'autres dispositions pertinentes de la directive 1999/5/EC. Des copies des déclarations de conformité sont disponibles via notre site Web.

Cric

Traduction de la Déclaration de conformité originale

Déclaration de conformité correspondant à la directive CE 2006/42/EC

Nous déclarons que le produit :

Désignation du produit : Cric

Type/référence GM : 13331922

est conforme aux provisions de la directive 2006/42/EC.

Normes techniques appliquées :

GMN9737	= Levage
GM 14337	= Cric d'équipement standard - Tests matériels
GMN5127	= Intégrité du véhicule - Montage sur cric pour levage et station-service
GMW15005	= Équipement standard, cric et roue de secours, test de véhicule
ISO TS 16949	= Systèmes de gestion de la qualité

Le signataire est autorisé à compiler la documentation technique.

Rüsselsheim, 31 janvier 2014

signé par

Hans-Peter Metzger

Responsable du groupe ingénierie, châssis et structure

Adam Opel AG

D-65423 Rüsselsheim

Enregistrement des données du véhicule et vie privée

Enregistrements des données d'événements

Modules de stockage de données dans le véhicule

Le véhicule est doté d'un grand nombre de composants électroniques contenant des modules de stockage de données qui mémorisent de manière temporaire ou permanente des données techniques concernant l'état du véhicule, les événements et les erreurs. En général, ces informations techniques permettent de documenter l'état des pièces, modules, systèmes ou l'environnement :

- conditions de fonctionnement de composants de système (par ex. niveaux de remplissage)

- messages d'état du véhicule et de ses composants uniques (par ex. nombre de tours de roue/vitesse de rotation, ralentissement, accélération latérale)
- dysfonctionnement et défauts dans des composants de système important
- la réaction du véhicule dans des conditions particulières de conduite (par ex. déploiement d'un airbag, activation du système de régulation de stabilité)
- conditions environnementales (par ex. température)

Ces données sont uniquement des données techniques et faciliteront l'identification et la correction des erreurs ainsi que l'optimisation des fonctions du véhicule.

Les profils de déplacement indiquant les itinéraires parcourus ne peuvent pas être créés avec ces données.

Si des services sont utilisés (par ex. travaux de réparation, procédures de services, cas de garantie, assurance qualité), les employés du réseau

d'entretien (y compris le fabricant) peuvent, en utilisant des appareils de diagnostic spéciaux, lire ces informations techniques à partir de modules de stockage de données d'événement et d'erreur. Des informations supplémentaires peuvent vous être fournies dans ces ateliers, le cas échéant. Une fois qu'une erreur a été corrigée, les données sont effacées du module de stockage de données ou elles sont continuellement écrasées.

Il se peut que, pendant le fonctionnement normal du véhicule, certaines situations soient rencontrées où ces données techniques se rapportant à d'autres informations (rapport d'accident, dommages sur le véhicule, énoncés de témoin, etc.) peuvent être associées à une personne spécifique - éventuellement avec l'aide d'un expert.

Des fonctions supplémentaires, avec le consentement du client (par ex. location du véhicule en cas d'urgence) permettent la transmission de données particulières du véhicule.

Identification de fréquence radio (RFID)

La technologie RFID est utilisée dans certains véhicules pour des fonctions telles que la surveillance de la pression des pneus et la sécurité du système d'allumage, ainsi que dans les connexions de dispositifs pratiques tels que les télécommandes radio de verrouillage/déverrouillage de portes et de démarrage à distance et les ouvre-porte de garage. La technologie RFID des véhicules Opel n'utilise ni n'enregistre de données personnelles et n'est pas reliée à d'autres systèmes Opel contenant des données personnelles.

Index alphabétique

A		B	
Accessoires et modifications du véhicule	174	Batterie du véhicule	179
Actionner la pédale.....	94	Blocage de démarrage.....	96
Affichage d'informations en couleur.....	103	Blocage du démarrage	29
Affichage de la transmission	142	Boîte à fusibles du compartiment moteur	193
Affichage de service	88	Boîte à fusibles du tableau de bord	195
Affichage graphique des informations.....	104	Boîte à gants	57
Affichages d'informations.....	97	Boîte de vitesses	18
Aide au démarrage en côte	148	Boîte manuelle	141
Aide au stationnement	155	Boîte manuelle automatisée.....	142
Aide au stationnement à ultrasons.....	155	Bouches d'aération.....	131
Aide au stationnement par ultrasons	95	Bouches d'aération fixes	132
Airbags et rétracteurs de ceinture	93	Bouches d'aération réglables	131
Alarme antivol	28	Bouton de sélection de carburant	87
Alerte d'angle mort latéral.....	165	C	
Allume-cigares	85	Cache-bagages	71
Anneaux d'arrimage	74	Capacités	240
Antiblocage de sécurité	146	Capot	176
Antiblocage de sécurité (ABS) ...	94	Caractéristiques du véhicule.....	232
Appel de phares	116	Caractéristiques spécifiques du véhicule	3
Appuis-tête	36	Carburant.....	167
Assistance au freinage	147	Carburant pour moteurs à essence	167
Avertisseur sonore	15, 79	Carburant pour utilisation au gaz liquéfié.....	168

Car Pass	22	Combiné d'instruments	86	Déverrouillage du véhicule	6
Catalyseur	141	Commande automatique des feux	115	Dimensions du véhicule	239
Ceinture de sécurité	8	Commande d'éclairage du tableau de bord	118	Direction assistée.....	95
Ceinture de sécurité à trois points	42	Commandes au volant	78	Dispositif antivol	28
Ceintures.....	41	Commutateur d'éclairage	114	Données du moteur	235
Ceintures de sécurité	41	Compte-tours	87	E	
Cendriers	86	Compteur de vitesse	86	Éclairage de plaque	
Centre d'informations du conducteur.....	97	Compteur kilométrique	86	d'immatriculation	190
Chaînes à neige	205	Compteur kilométrique journalier	86	Éclairage du tableau de bord ...	191
Changement d'une roue	210	Consommation de carburant - Émissions de CO ₂	173	Éclairage extérieur	13, 97, 114
Changement de taille de pneus et de jantes	204	Contrôle du véhicule	134	Éclairage intérieur.....	118, 119, 191
Charge au toit.....	76	Contrôles du véhicule.....	175	Éclairage pour entrer dans le véhicule	120
Chauffage	41	Coupure d'alimentation en décélération	136	Éclairage pour quitter le véhicule	121
Chauffage et ventilation	123	Crevaisson.....	210	Electronic Stability Control.....	149
Clé, réglages mémorisés.....	24	Cric de véhicule.....	197	Electronic Stability Control désactivé.....	95
Clés	22	D		Electronic Stability Control et système antipatinage.....	95
Clés, serrures.....	22	Danger, attention et avertissement	4	Éléments de commande.....	78
Clignotant	92	Déclaration de conformité.....	242	Emplacements de montage d'un système de sécurité pour enfant	52
Clignotants.....	86	Défaillance	146	En cas de panne.....	219
Clignotants avant	184	Démarrage du moteur	136, 143	Enjoliveurs	205
Clignotants de changement de direction et de file	117	Démarrage et utilisation.....	135	Enregistrement des données du véhicule et vie privée.....	243
Clignotants latéraux	190	Démarrage par câbles auxiliaires	218	Enregistrements des données d'événements.....	243
Climatisation	17, 124	Désactivation d'airbag	49, 93	Entretien extérieur	222
Climatisation électronique	127	Désignations des pneus	199		
Code.....	105				
Coffre	27, 70				

Entretien intérieur	225
Équipement électrique.....	192
Espaces de rangement.....	57
Essuie-glace / lave-glace avant ...	80
Essuie-glace / lave-glace de lunette arrière	82
Essuie-glaces et lave-glaces	15
Étiquette d'airbag.....	44
Exécution du travail	175
F	
Faire le plein	169
Feu antibrouillard arrière	97
Feux antibrouillard arrière	117
Feux arrière	186
Feux de détresse.....	86, 117
Feux de jour	117
Feux de position.....	114
Feux de recul	118
Feux de route	97, 116
Feux de stationnement	118
Filtre à pollens	132
Fluides et lubrifiants recommandés	228
Fonctionnement normal de la climatisation	132
Forme convexe	30
Frein à main.....	146, 147
Frein de stationnement	147

Freins	146, 178
Fusibles	192

G

Galerie de toit	75
Garnitures.....	225
Gaz d'échappement	141

H

Horloge	83
Huile moteur	176, 228, 232

I

Identification de fréquence radio (RFID).....	244
Identification du moteur.....	231
Informations sur l'entretien	227
Informations sur le chargement ...	76
Introduction	3

J

Jantes et pneus	198
Jauge à carburant	87
Jauge de température de liquide de refroidissement du moteur . .	88
Jauges et cadrans.....	86

K

Kit de réparation des pneus	205
-----------------------------------	-----

L

Lentilles de feu embuées	118
Lève-vitres électriques	31
Levier sélecteur	143
Limiteur de vitesse.....	154
Liquide de frein	179
Liquide de frein/d'embrayage....	228
Liquide de lave-glace	178
Liquide de refroidissement du moteur	177
Liquide de refroidissement et antigel.....	228
Liquides et lubrifiants recommandés.....	232
Lunette arrière chauffante	33

M

Messages du véhicule	105
Mode manuel	145
Mode ville.....	151

N

Niveau bas de carburant	96
Numéro d'identification du véhicule	230

O

Outillage	197
Outillage de bord.....	197

P

Panneau vitré	35
Pare-brise.....	31
Pare-soleil	33
Passage au rapport supérieur.....	94
Performances	237
Personnalisation du véhicule	109
Phares.....	114
Phares halogènes	182
Phares pour conduite à l'étranger	116
Plaquette d'identification	231
Pneus d'hiver	198
Poids du véhicule	238
Porte-gobelets	58
Porte ouverte	97
Portes.....	27
Porte-vélos.....	59
Position de siège	37
Position nuit automatique	31
Position nuit manuelle	31
Positions de la serrure de contact	135
Premiers secours.....	75
Prendre la route	19
Pression d'huile moteur	96
Pression des pneus	199
Pressions des pneus	241
Prise d'air	132

Prises de courant	85
Prochain entretien du véhicule	94
Profondeur de sculptures	204
Programmes de conduite électroniques	145
Prolongation de l'alimentation.....	135
Protection contre la décharge de la batterie	122

R

Rabattement	30
Rabattement du siège	39
Rangement.....	57
Rangement à l'arrière.....	71
Rangement à l'avant.....	59
Rappel de ceinture de sécurité	92
Recommandations pour la conduite.....	134
Recouvrement des rangements dans le plancher arrière	72
Réglage de la portée des phares	116
Réglage des appuis-tête	8
Réglage de siège	38
Réglage des rétroviseurs	9
Réglage des sièges	7
Réglage du volant	10, 78
Réglage électrique	30
Réglages mémorisés.....	24
Régulateur de vitesse	97, 152
Remorquage.....	219

Remorquage d'un autre véhicule	221
Remorquage du véhicule	219
Remplacement des ampoules ...	182
Remplacement des balais d'essuie-glace	181
Reprise des véhicules hors d'usage	175
Rétroviseur intérieur.....	31
Rétroviseurs chauffés	30
Rétroviseurs extérieurs.....	30
Rodage d'un véhicule neuf	135
Roue de secours	213

S

Sécurité du véhicule.....	28
Service	132
Sièges avant.....	37
Signaux sonores	108
Soin à la carrosserie.....	222
Stationnement	20, 139
Stockage du véhicule.....	174
Symboles	4
Système antipatinage	148
Système d'airbag	44
Système d'airbag frontal	47
Système d'airbag latéral	48
Système d'airbag rideau	48
Système d'arrêt-démarrage.....	137
Système de charge	93

Système de freinage et d'embrayage	94
Système de surveillance de la pression des pneus.....	96, 200
Système de transport arrière.....	59
Système Flex-Fix.....	59
Systèmes d'assistance au conducteur.....	152
Systèmes de climatisation.....	123
systèmes de contrôle de conduite ;.....	148
Systèmes de détection d'objets..	155
Systèmes de sécurité pour enfant	50
Systèmes de sécurité pour enfant ISOFIX	56
Systèmes de sécurité pour enfant Top-Tether	56

T

Télécommande radio	23
Témoin de dysfonctionnement	93
Témoins.....	89
Température extérieure	82
Tension de pile	108
Toit ouvrant	34
Triangle de présignalisation	74
Trousse de secours	75

U

Utilisation de ce manuel	3
--------------------------------	---

V

Ventilation.....	123
Verrouillage automatique	26
Verrouillage central	24
Vide-poches.....	57
Vitres.....	31
Volant chauffé	79
Vue d'ensemble du tableau de bord	11

www.opel.com

Copyright by ADAM OPEL AG, Rüsselsheim, Germany.

Les données mentionnées dans cette publication correspondent à la situation indiquée. Adam Opel AG se réserve le droit d'apporter des modifications techniques, de l'équipement et de la forme du véhicule par rapport aux indications reprises dans cette publication ainsi que des modifications de cette publication proprement dite.

Situation : janvier 2015, ADAM OPEL AG, Rüsselsheim.

Imprimé sur papier blanchi sans chlore.

KTA-2744/7-fr

01/2015

