

ADAM

Manuel d'utilisation



Sommaire

Introduction	2
En bref	6
Clés, portes et vitres	20
Sièges, systèmes de sécurité	34
Rangement	54
Instruments et commandes	74
Éclairage	116
Climatisation	125
Conduite et utilisation	136
Soins du véhicule	177
Service et maintenance	229
Caractéristiques techniques	233
Informations au client	246
Index alphabétique	258

Introduction

Carburants

Désignation

Huile moteur

Qualité

Viscosité

Pression de gonflage des pneus

Monte

avant

arrière

Pneus été

Pneus d'hiver

Poids

Poids total autorisé

- Poids à vide du modèle de base

= Chargement

Caractéristiques spécifiques du véhicule

Veillez inscrire les données de votre véhicule à la page précédente afin de les garder facilement accessibles. Ces informations figurent aux chapitres « Entretien et maintenance » et « Caractéristiques techniques » ainsi que sur la plaquette signalétique.

Introduction

Votre véhicule associe technologie avancée, sécurité, écologie et économie.

Le présent Manuel d'utilisation contient toutes les informations qui vous seront nécessaires pour conduire votre véhicule efficacement et en toute sécurité.

Informez les occupants du véhicule des risques éventuels d'accident et de blessure dus à une mauvaise utilisation.

Vous devez toujours vous plier aux lois et réglementations en vigueur dans le pays dans lequel vous vous

trouvez. Ces lois peuvent différer des informations contenues dans ce Manuel d'utilisation.

L'ignorance de la description donnée dans ce manuel peut affecter votre garantie.

Quand il est indiqué de prendre contact avec un atelier, nous vous recommandons de chercher un Réparateur Agréé Opel.

Pour les véhicules au gaz, nous vous recommandons de contacter un Réparateur Opel habilité pour l'entretien des véhicules au gaz.

Les Réparateurs Agréés Opel offrent un service de première qualité à des prix raisonnables. Le personnel expérimenté formé par Opel travaille selon les prescriptions spécifiques d'Opel.

La documentation destinée au client doit toujours être conservée à portée de main, dans le véhicule.

Utilisation de ce manuel

- Le présent manuel décrit toutes les options et fonctions disponibles pour ce modèle. **Certaines descriptions, notamment celles**

des fonctions de menu et d'affichage, peuvent ne pas s'appliquer à votre véhicule en raison des variantes de modèle, de spécifications propres à votre pays, à des accessoires ou des équipements spéciaux.

- Vous trouverez un premier aperçu dans le chapitre « En bref ».
- Le sommaire situé au début de ce manuel et à chaque chapitre indique où se trouvent les informations.
- L'index vous permet de rechercher des informations spécifiques.
- Le présent Manuel d'utilisation montre des véhicules avec direction à gauche. L'utilisation de véhicules avec direction à droite est similaire.
- Le manuel d'utilisation utilise l'appellation du moteur. Les désignations de vente et le code technique correspondants se trouvent dans le chapitre « Caractéristiques techniques ».

- Les indications de direction, telles que à gauche, à droite ou vers l'avant et vers l'arrière, sont toujours données par rapport au sens de la marche.
- Les affichages peuvent ne pas prendre en charge une langue spécifique.
- Les messages affichés et l'étiquetage intérieur sont écrits en caractères **gras**.

Danger, attention et avertissement

Danger

Les paragraphes accompagnés de la mention ** Danger** fournissent des informations concernant un risque de blessure mortelle. Ignorer ces informations peut entraîner un danger de mort.



Attention

Les paragraphes accompagnés de la mention ** Attention** fournissent des informations concernant un risque d'accident ou de blessure. Ignorer ces informations peut entraîner des blessures.

Avertissement

Les paragraphes accompagnés de la mention **Avertissement** fournissent des informations concernant un risque de dégradation du véhicule. Ignorer cette information peut entraîner une dégradation du véhicule.

Symboles

Les références à une page sont marquées d'un symbole .  signifie « voir page ».

Les références des pages et les entrées d'index se rapportent aux titres des rubriques donnés dans la table des matières.

Bonne route !
Votre équipe Opel

En bref

Informations pour un premier déplacement

Déverrouillage du véhicule



Appuyer sur  pour déverrouiller les portes et le coffre. Ouvrir les portes en tirant les poignées.



Pour ouvrir le hayon, appuyer sur l'emblème de la marque sur la moitié inférieure.

Télécommande radio ⇨ 21.

Verrouillage central ⇨ 22.

Coffre ⇨ 25.

Réglage des sièges

Réglage longitudinal



Tirer la poignée, déplacer le siège et relâcher la poignée. Essayer de déplacer le siège vers l'arrière et l'avant pour s'assurer que le siège est verrouillé en place.

Position de siège ⇨ 35.

Réglage des sièges ⇨ 36.

Inclinaison du dossier



Tourner le volant pour régler l'inclinaison. Ne pas s'appuyer sur le dossier pendant le réglage.

Position de siège ⇨ 35.

Réglage des sièges ⇨ 36.

Rabattement du siège ⇨ 37.

Hauteur de siège

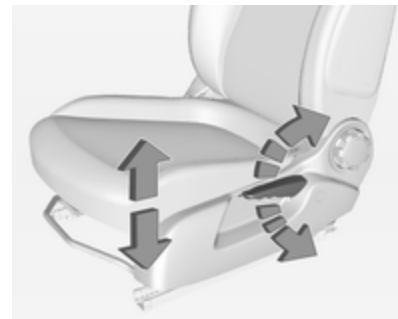

Mouvement de pompage du levier
vers le haut : relever le siège
vers le bas : abaisser le siège

Position de siège ⇨ 35.

Réglage des sièges ⇨ 36.

Réglage des appuis-tête

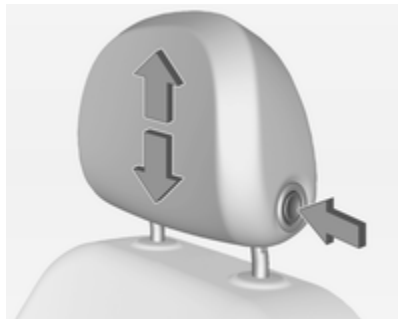

Appuyer sur le bouton de déverrouillage, régler la hauteur, verrouiller.
Appuis-tête ⇨ 34.

Ceinture de sécurité



Tirer la ceinture de sécurité et l'attacher dans la boucle de ceinture. La ceinture de sécurité ne doit pas être vrillée et doit être placée près du corps. Le dossier ne doit pas être incliné trop en arrière (environ 25° maximum).

Pour détacher la ceinture, appuyer sur le bouton rouge de la boucle de ceinture.

Position de siège ⇨ 35.

Ceintures de sécurité ⇨ 39.

Système d'airbag ⇨ 42.

Réglage des rétroviseurs

Rétroviseur intérieur



Pour régler le rétroviseur, déplacer le boîtier du rétroviseur dans la direction désirée.

Rétroviseur intérieur à position nuit manuelle ⇨ 29.

Rétroviseur intérieur à position nuit automatique ⇨ 29.

Rétroviseurs extérieurs



Sélectionner le rétroviseur extérieur correspondant et le régler.

Rétroviseurs extérieurs convexes
⇨ 28.

Réglage électrique ⇨ 28.

Rétroviseurs extérieurs rabattables
⇨ 28.

Rétroviseurs extérieurs chauffants
⇨ 29.

Réglage du volant



Débloquer le levier, régler le volant puis bloquer le levier et vérifier qu'il est bien verrouillé.

Ne régler le volant que lorsque le véhicule est arrêté et la direction débloquée.

Système d'airbag ⇨ 42.

Positions de l'allumage ⇨ 137.

Vue d'ensemble du tableau de bord

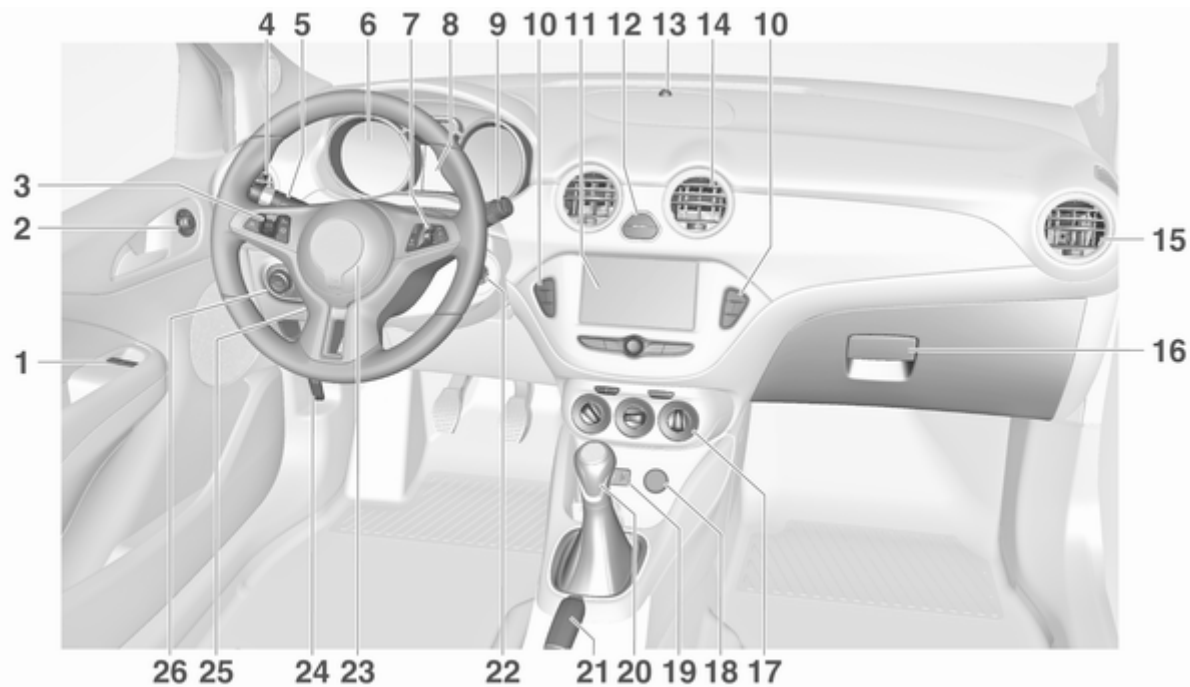

<p>1 Lève-vitres électroniques 30</p> <p>2 Rétroviseurs extérieurs 28</p> <p>3 Régulateur de vitesse 155</p> <p style="padding-left: 20px;">Limiteur de vitesse 157</p> <p>4 Bouches d'aération latérales 133</p> <p>5 Feux de direction, appel de phares, feux de croisement et feux de route 119</p> <p style="padding-left: 20px;">Éclairage pour quitter le véhicule 123</p> <p style="padding-left: 20px;">Feux de stationnement 120</p> <p style="padding-left: 20px;">Boutons pour le centre d'informations du conducteur 96</p> <p>6 Instruments 83</p> <p>7 Commandes Infotainment 75</p> <p>8 Centre d'informations du conducteur 96</p> <p>9 Essuie-glace avant, lave-glace avant, essuie-glace de lunette arrière, lave-glace de lunette arrière 76</p>	<p>10 Verrouillage central 22</p> <p style="padding-left: 20px;">Mode Ville 154</p> <p style="padding-left: 20px;">Bouton de sélection de carburant 84</p> <p style="padding-left: 20px;">Bouton Eco de système d'arrêt-démarrage 139</p> <p style="padding-left: 20px;">Système antipatinage 152</p> <p style="padding-left: 20px;">Electronic Stability Control . 153</p> <p style="padding-left: 20px;">Aide au stationnement 159</p> <p style="padding-left: 20px;">Chauffage de siège 39</p> <p style="padding-left: 20px;">Volant chauffé 75</p> <p>11 Affichage d'informations 102</p> <p>12 Feux de détresse 119</p> <p style="padding-left: 20px;">Témoin de désactivation d'airbag 92</p> <p style="padding-left: 20px;">Témoin de ceinture de sécurité de passager avant .. 91</p> <p>13 LED de statut d'alarme antivol 26</p> <p>14 Bouches d'aération centrales 133</p> <p>15 Bouches d'aération latérales, côté passager 133</p> <p>16 Boîte à gants 54</p>	<p>17 Climatisation automatique . . 125</p> <p>18 Prise de courant 81</p> <p>19 Entrée AUX, entrée USB 10</p> <p>20 Levier sélecteur, boîte de vitesses 145</p> <p>21 Frein de stationnement 151</p> <p>22 Serrure de contact avec blocage de la direction 137</p> <p>23 Avertisseur sonore 76</p> <p style="padding-left: 20px;">Airbag conducteur 45</p> <p>24 Poignée de déverrouillage du capot moteur 179</p> <p>25 Réglage du volant 75</p> <p>26 Commutateur d'éclairage ... 116</p> <p style="padding-left: 20px;">Réglage de la portée des phares 118</p> <p style="padding-left: 20px;">Feu antibrouillard arrière 120</p> <p style="padding-left: 20px;">Boîte à fusibles 197</p> <p style="padding-left: 20px;">Luminosité de l'éclairage du tableau de bord 121</p> <p style="padding-left: 20px;">Luminosité de la lumière ambiante 121</p>
---	---	--

Éclairage extérieur

Commutateur d'éclairage



Tourner le commutateur d'éclairage :

- O : Éclairage éteint
- P : Feux de position
- F : Phares

Commutateur d'éclairage avec commande automatique des feux



- AUTO** : Commande automatique des feux : l'éclairage extérieur s'allume et s'éteint automatiquement
- O : Activation ou désactivation de la commande automatique des feux
- P : Feux de position
- F : Phares

Allumage automatique des feux de croisement ↪ 117.

Feu antibrouillard arrière

Appuyer sur  au niveau du commutateur d'éclairage.

Appel de phares, feux de route et feux de croisement

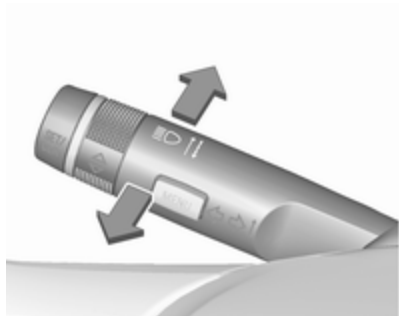

Appel de phares : tirer la tige.
Feux de route : pousser la tige.
Feux de croisement : pousser ou tirer sur la tige

Feux de route ⇨ 118.

Appel de phares ⇨ 118.

Feux de direction



tige vers le haut : feu de direction du côté droit
tige vers le bas : feu de direction du côté gauche

Feux de direction ⇨ 119.

Feux de stationnement ⇨ 120.

Feux de détresse



Pour les enclencher, appuyer sur .
Feux de détresse ⇨ 119.

Avertisseur sonore

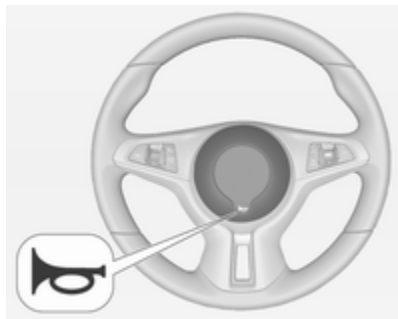

Appuyer sur .

Essuie-glaces et lave-glaces

Essuie-glace avant

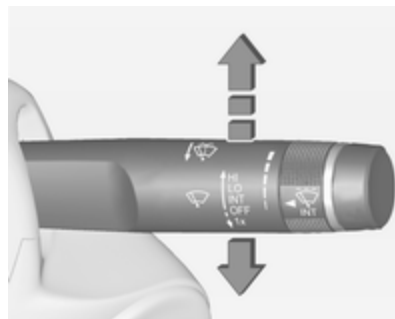

HI : rapide

LO : lent

INT : balayage intermittent

ou

balayage automatique avec
capteur de pluie

OFF : arrêt

Pour un seul balayage lorsque l'essuie-glace avant est désactivé, abaisser la manette en position **1x**.

Essuie-glace avant ↪ 76.

Remplacement des balais d'essuie-glace ↪ 184.

Lave-glace avant



Tirer la manette.

Lave-glace avant ⇨ 76.

Produit de lave-glace ⇨ 182.

Essuie-glace de lunette arrière



Pousser le commutateur à bascule pour actionner l'essuie-glace de lunette arrière :

ON : fonctionnement permanent

OFF : arrêt

INT : fonctionnement intermittent

Lave-glace de lunette arrière

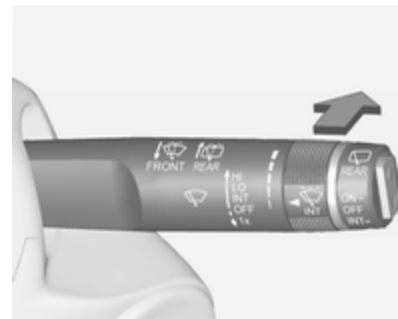

Pousser la manette.

Le produit de lave-glace est pulvérisé sur la lunette arrière et l'essuie-glace exécute quelques balayages.

Essuie-glace et lave-glace de lunette arrière ⇨ 77.

Climatisation

Lunette arrière chauffante



Le chauffage est activé en appuyant sur .

Lunette arrière chauffante ⇨ 31.



Rétroviseurs extérieurs chauffants

Une pression sur  active également les rétroviseurs extérieurs chauffants.

Rétroviseur extérieur chauffant ⇨ 29.

Désembuage et dégivrage des vitres



- Régler la commande de répartition de l'air sur .
- Appuyer sur .
- Commutateur de température sur le niveau le plus chaud.
- Régler la vitesse de soufflerie au maximum.
- Activer la lunette arrière chauffante .
- Ouvrir les bouches d'aération latérales selon les besoins et les diriger vers les vitres latérales.

Climatisation automatique ⇨ 125.

Boîte de vitesses

Boîte manuelle



Marche arrière : le véhicule étant à l'arrêt, enfoncer la pédale d'embrayage puis enfoncer le bouton de déverrouillage du levier sélecteur et engager le rapport.

Si le rapport ne s'engage pas, amener le levier au point mort, relâcher la pédale d'embrayage puis débrayer à nouveau ; réessayer de passer la marche arrière.

Boîte manuelle ⇨ 145.

Boîte manuelle automatisée

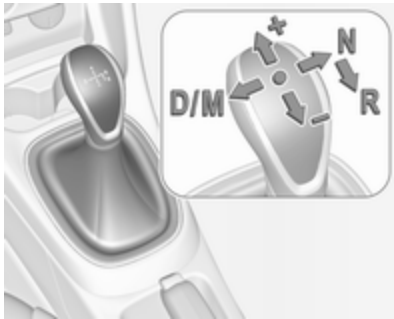

- N** : position neutre (point mort)
- D/**
M : commuter entre le mode automatique (**D**) et le mode manuel (**M**) de passage de rapports de vitesse. **D** ou **M** est indiqué sur l'affichage de la transmission
- +** : passage à un rapport de vitesse supérieur en mode manuelle
- : passage à un rapport de vitesse inférieur (rétrograder) en mode manuelle
- R** : marche arrière, à n'engager que si le véhicule est à l'arrêt

Boîte manuelle automatisée ⇨ 145.

Prendre la route

Contrôles avant de prendre la route

- pression des pneus ⇨ 201 et état ⇨ 244
- niveau d'huile moteur et niveau des liquides ⇨ 180
- tous les rétroviseurs, les vitres, les éclairages extérieurs et les plaques d'immatriculation doivent être en bon état de marche, propres et débarrassés de toute neige ou glace
- position correcte des rétroviseurs ⇨ 28, des sièges ⇨ 35 et des ceintures de sécurité ⇨ 40
- vérifier le fonctionnement du système de freinage à faible vitesse, notamment lorsque les freins sont humides

Démarrage du moteur

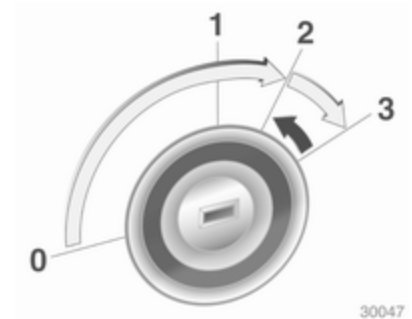

30047

- Tourner la clé en position **1**.
- Bouger légèrement le volant pour débloquer le verrou du volant.
- Boîte manuelle : actionner la pédale d'embrayage et de frein. Boîte manuelle automatisée : enfoncer la pédale de frein.
- Ne pas accélérer.
- Tourner la clé en position **3** et la relâcher.

Démarrage du moteur ⇨ 138.

Système Stop/Start

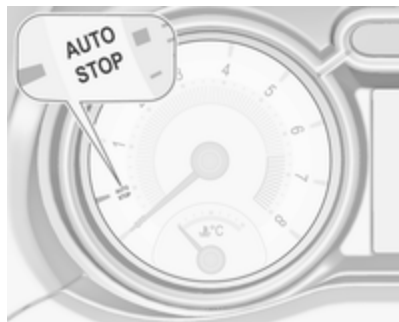

Lorsque le véhicule roule à faible vitesse ou à l'arrêt et que certaines conditions sont réunies, activer l'Autostop comme suit :

Véhicules avec boîte manuelle

- Enfoncer la pédale d'embrayage.
- Passer en position Neutre.
- Relâcher la pédale d'embrayage.

La fonction Autostop est indiquée par l'aiguille à la position **AUTOSTOP** dans le compte-tours.

Pour redémarrer le moteur, enfoncer de nouveau la pédale d'embrayage.

Véhicules avec boîte manuelle automatisée

Si le véhicule est à l'arrêt avec la pédale de frein enfoncée, la fonction Autostop est activée automatiquement, indiquée par l'aiguille à la position **AUTOSTOP** dans le compte-tours.

Relâcher la pédale de frein ou déplacer le levier sélecteur hors de la position **D** pour redémarrer le moteur.

Système Stop/Start ⇨ 139.

Stationnement

⚠ Attention

- Ne pas stationner le véhicule sur une surface aisément inflammable. La température élevée du système d'échappement pourrait enflammer la surface.
- Toujours serrer le frein de stationnement. Actionner le frein de stationnement sans appuyer sur le bouton de déverrouillage. Dans une pente ou dans une côte, le serrer aussi fort que possible. Enfoncer la pédale de frein en même temps pour réduire l'effort d'actionnement.
- Arrêter le moteur.
- Lorsque le véhicule est sur une route plane ou en côte, engager la première avant de retirer la clé de contact. Dans une côte, diriger les roues avant à l'opposé de la bordure du trottoir.

Si le véhicule est en descente, engager la marche arrière avant de retirer la clé de contact. Diriger les roues avant vers la bordure du trottoir.

- Fermer les vitres et le toit ouvrant.
- Retirer la clé de contact du commutateur d'allumage. Tourner le volant jusqu'à ce que le blocage de la direction s'enclenche (antivol).

Pour les véhicules dotés d'une boîte de vitesses automatisée, la clé de contact peut uniquement être retirée du contact d'allumage lorsque le frein de stationnement est serré.

- Verrouiller le véhicule en pressant  sur la télécommande radio.
Activer l'alarme antivol ⇨ 26.
- Le ventilateur de refroidissement du moteur peut se mettre en marche même si le moteur est arrêté ⇨ 179.

Avertissement

À la suite de régimes élevés ou d'une charge élevée du moteur, il convient, pour ménager le turbo-compresseur, de faire fonctionner brièvement le moteur à faible charge avant de l'arrêter ou de le faire tourner au ralenti pendant environ 30 secondes.

Clés, serrures ⇨ 20.

Arrêt du véhicule pour une période prolongée ⇨ 178.

Clés, portes et vitres

Clés, serrures	20
Clés	20
Car Pass	21
Télécommande radio	21
Réglages mémorisés	22
Verrouillage central	22
Verrouillage automatique	24
Portes	25
Coffre	25
Sécurité du véhicule	26
Dispositif antivol	26
Alarme antivol	26
Blocage du démarrage	27
Rétroviseurs extérieurs	28
Forme convexe	28
Réglage électrique	28
Rabattement	28
Rétroviseurs chauffés	29
Rétroviseur intérieur	29
Position nuit manuelle	29
Position nuit automatique	29
Vitres	30
Pare-brise	30
Lève-vitres électriques	30

Lunette arrière chauffante	31
Pare-soleil	31
Toit	32
Toit ouvrant	32
Panneau vitré	33

Clés, serrures

Clés

Avertissement

Ne pas fixer d'éléments lourds ou volumineux à la clé de contact.

Clés de rechange

Le numéro de clé est mentionné dans le Car Pass ou sur une étiquette détachable.

Le numéro de clé doit être communiqué lors de la commande des clés de rechange car il s'agit d'un composant du système de blocage du démarrage.

Serrures ⇨ 224.

Le code chiffré de l'adaptateur pour les boulons de blocage est précisé sur une carte. Il doit être mentionné lors de toute commande d'un adaptateur de rechange.

Changement de roue ⇨ 212.

Clé avec panneton rabattable



Appuyer sur le bouton pour l'ouvrir. Pour replier la clé, appuyer d'abord sur le bouton.

Car Pass

Le Car Pass contient toutes les données relatives à la sécurité du véhicule et doit être conservé en lieu sûr.

Lors d'un passage à l'atelier, les données de ce véhicule sont nécessaires pour effectuer certains travaux.

Télécommande radio



Utilisée pour commander :

- verrouillage central
- dispositif antivol
- alarme antivol
- lève-vitres électriques

La télécommande radio a une portée d'environ 20 m. Cette portée peut être réduite selon les conditions extérieures. Les feux de détresse confirment l'activation.

Manipuler la télécommande avec précaution, la protéger de l'humidité et des températures élevées, éviter tout actionnement inutile.

Défaillance

Si un actionnement du verrouillage central n'est pas possible à l'aide de la télécommande radio, cela peut être dû aux causes suivantes :

- La portée est dépassée.
- La tension de pile est trop basse.
- Utilisation fréquente et répétée de la télécommande radio alors que le véhicule est hors de portée, ce qui nécessitera une reprogrammation.
- Surcharge du verrouillage central suite à des manœuvres trop fréquentes, ce qui interrompt l'alimentation électrique pendant quelques instants.
- Recouvrement des ondes radio par des installations radioélectriques externes plus puissantes.

Déverrouillage ⇨ 22.

Réglages de base

Certains réglages peuvent être modifiés dans l'affichage d'informations.

Personnalisation du véhicule ⇨ 107.

Remplacement de pile de la télécommande radio

Remplacer la pile dès que la portée commence à se réduire.



Les piles ne doivent pas être jetées avec les ordures ménagères. Elles doivent être recyclées via les centres de collecte appropriés.

Clé avec panneton rabattable

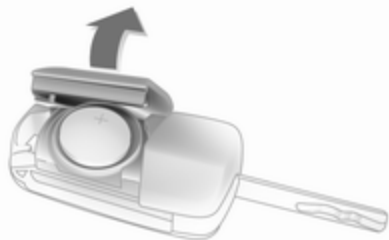

Sortir la clé et ouvrir l'unité. Remplacer la pile (type CR 2032) en faisant attention à la position de montage. Fermer l'unité et la programmer.

Clé avec panneton fixe

Faire remplacer la pile par un atelier.

Réglages mémorisés

Chaque fois que la clé est enlevée du contact d'allumage, les réglages suivants sont automatiquement mémorisés de manière spécifique pour la clé utilisée :

- éclairage
- Préréglages de l'Infotainment system
- verrouillage central
- réglages de confort
- climatisation

Les réglages mémorisés sont automatiquement utilisés la prochaine fois que cette clé est introduite dans la serrure de contact et tournée en position 1 ↷ 137.

Une condition préalable est que la fonction **Personnalis. par conducteur** est activée dans les réglages personnels de l'affichage d'informations. Cela doit être paramétré pour chaque clé utilisée.

Personnalisation du véhicule ↷ 107.

Verrouillage central

Il déverrouille et verrouille les portes, le coffre et la trappe à carburant.

La porte est déverrouillée en tirant la poignée intérieure de la porte respective.

Remarque

En cas d'accident avec déploiement d'airbags ou déclenchement des rétracteurs, le véhicule est automatiquement déverrouillé.

Remarque



3 minutes après le déverrouillage à l'aide de la commande à distance, les portes se verrouillent à nouveau automatiquement si aucune d'entre elles n'est ouverte.

Déverrouillage



Appuyer sur .

Deux réglages peuvent être sélectionnés dans l'affichage d'informations :

- Pour déverrouiller uniquement la porte du conducteur et la trappe à carburant, appuyer une seule fois sur . Pour déverrouiller les portes et le coffre, appuyer deux fois sur .
- Appuyer une fois sur  pour déverrouiller les portes, le coffre et la trappe à carburant.

Personnalisation du véhicule ⇨ 107.

Le réglage peut être sauvegardé en fonction de la clé utilisée.

Réglages mémorisés ⇨ 22.

Déverrouillage et ouverture du hayon ⇨ 25.

Verrouillage

Fermer les portes, le coffre et la trappe à carburant.



Appuyer sur .

Si la porte du conducteur n'est pas bien fermée, le verrouillage central ne fonctionnera pas.

Boutons de verrouillage central

Verrouille ou déverrouille les portes, le coffre et la trappe à carburant depuis l'intérieur de l'habitacle.



Appuyer sur  pour verrouiller.

Appuyer sur  pour déverrouiller.

Temporisation du verrouillage des portes

Couper le moteur et extraire la clé de la serrure. Avec au moins une porte ouverte, appuyer sur  ; trois signaux sonores retentissent. Lorsque la dernière porte est fermée, le véhicule verrouille automatiquement les

portes après 5 secondes et une rétroaction est émise. Après dix minutes, le véhicule verrouille automatiquement toutes les portes, même si une porte est toujours ouverte. Cette fonction peut être activée ou désactivée dans l'affichage d'informations.

Personnalisation du véhicule ⇨ 107.

Défaillance dans le système de télécommande radio

Déverrouillage



Déverrouiller manuellement la porte du conducteur en tournant la clé dans la serrure. Mettre le contact et appuyer sur le bouton de verrouillage

central  pour déverrouiller la porte passager, le coffre et la trappe à carburant.

Le dispositif antivol se désactive en mettant le contact.

Verrouillage

Verrouiller manuellement la porte du conducteur en tournant la clé dans la serrure.

Défaillance du verrouillage central

Déverrouillage

Déverrouiller manuellement la porte du conducteur en tournant la clé dans la serrure. La porte passager peut être ouverte en tirant la poignée intérieure. Le coffre et la trappe à carburant ne peuvent être ouverts.

Pour désactiver le dispositif antivol, mettre le contact ⇨ 26.

Verrouillage

Appuyer sur l'intérieur du bouton de verrouillage de la porte passager. Puis fermer la porte du conducteur et

la verrouiller de l'extérieur avec la clé. La trappe à carburant et le hayon ne peuvent pas être verrouillés.

Verrouillage automatique

Cette fonction de sécurité peut être configurée afin d'obtenir le verrouillage automatique des portes, du coffre et de la trappe à carburant dès qu'une vitesse définie est dépassée.

Il est également possible de mettre en place une configuration permettant de déverrouiller la porte du conducteur ou les deux portes après avoir coupé le contact et retiré la clé de contact.

Des réglages peuvent être modifiés dans l'affichage d'informations.

Personnalisation du véhicule ⇨ 107.

Les réglages peuvent être mémorisés en fonction de la clé utilisée ⇨ 22.

Portes

Coffre

Hayon

Ouverture



Appuyer sur l'emblème de la marque sur la moitié inférieure pour déverrouiller et ouvrir le hayon.

Fermeture

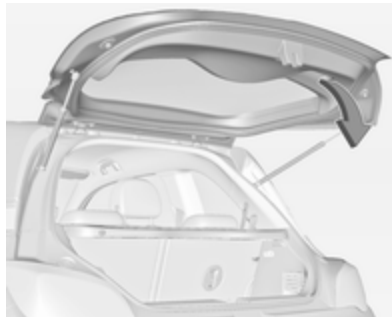

Utiliser la poignée intérieure.

Ne pas appuyer sur l'emblème lors de la fermeture du hayon, car ceci le déverrouillera à nouveau.

Verrouillage central ⇨ 22.

Remarques générales sur la manœuvre du hayon

⚠ Danger

Ne pas rouler avec le hayon ouvert ou entrouvert, par exemple lorsque vous transportez des objets

encombrants, car des gaz d'échappement toxiques, invisibles et inodores, pourraient pénétrer dans le véhicule. Ceux-ci peuvent rendre inconscients et sont mortels.

Avertissement

Avant d'ouvrir le hayon, vérifier l'absence d'obstacles en hauteur, par exemple une porte de garage, pour éviter d'endommager le hayon. Toujours vérifier la zone de mouvement au-dessus et derrière le hayon.

Remarque

La pose de certains accessoires lourds sur le hayon peut empêcher qu'il ne reste ouvert.

Sécurité du véhicule

Dispositif antivol

⚠ Attention

Ne pas mettre le dispositif antivol en marche quand des personnes sont dans le véhicule ! Le déverrouillage de l'intérieur est impossible.

Le système condamne toutes les portes. Toutes les portes doivent être fermées pour pouvoir activer le système.

Si le contact est mis, il est nécessaire d'ouvrir et de fermer une fois la porte du conducteur afin que le véhicule puisse être protégé.

Un déverrouillage du véhicule désactive le dispositif antivol mécanique. Ceci est impossible avec le bouton de verrouillage centralisé de l'habitacle.

Activation



Appuyer deux fois sur le bouton  de la télécommande radio en 5 secondes.



Alarme antivol

L'alarme antivol est combinée avec le dispositif antivol.

Il surveille :

- portes, hayon et capot
- allumage

Activation

- Auto-activée 30 secondes après le verrouillage du véhicule en appuyant une fois sur .
- Directement en appuyant deux fois sur  dans les 5 secondes qui suivent.

LED d'état



La LED d'état est intégrée dans le capteur sur le haut du tableau de commande.

État pendant les premières 30 secondes suivant l'activation de l'alarme antivol :

LED allumée : test, délai d'armement
 LED clignotant rapidement : porte, hayon ou capot ouvert ou mal fermé ou bien défaillance du système

État après armement du système :

LED clignotant lentement : le système est armé

En cas de défaillances, prendre contact avec un atelier.

Désactivation

Le déverrouillage du véhicule par un appui sur  désactive l'alarme antivol.

Le système n'est pas désactivé en déverrouillant la porte du conducteur avec la clé ou au moyen du bouton de verrouillage centralisé de l'habitacle.

Alarme

Une fois déclenchée, l'avertisseur sonore de l'alarme retentit tandis que les feux de détresse clignotent. Le nombre et la durée des signaux d'alarme sont spécifiés par la législation.

Le signal d'alarme peut être coupé en appuyant sur un des boutons de la télécommande radio ou en mettant le contact.

Le système antivol ne peut être désactivé qu'en appuyant sur  au niveau de la télécommande radio ou en mettant le contact.

Une alarme déclenchée, qui n'a pas été interrompue par le conducteur, sera signalée par les feux de détresse. Ils clignoteront rapidement trois fois lorsque le véhicule sera déverrouillé avec la télécommande radio.

Messages du véhicule ⇨ 103.

Si la batterie du véhicule doit être déconnectée (par ex. pour un entretien), la sirène d'alarme doit être désactivée comme suit : Mettre le

contact, puis le couper, puis débrancher la batterie du véhicule dans les 15 secondes qui suivent.

Blocage du démarrage

Le système fait partie du contact d'allumage et vérifie si le véhicule peut être démarré avec la clé utilisée.

Le blocage du démarrage est automatiquement dès que la clé est enlevée de la serrure de contact d'allumage.

Si le témoin  clignote avec le contact mis, le système présente une défaillance. Il n'est pas possible de démarrer le moteur. Couper le contact et réessayer de démarrer.

Si le témoin continue à clignoter, essayer de démarrer le moteur en utilisant la clé de réserve et prendre contact avec un atelier.

Remarque

Le blocage du démarrage ne verrouille pas les portes. Vous devez toujours verrouiller le véhicule après l'avoir quitté.

Mettre l'alarme antivol sous tension
 ⇨ 22, ⇨ 26.

Témoin  ⇨ 95.

Rétroviseurs extérieurs**Forme convexe**

La forme du miroir rend les objets d'apparence plus petite, ce qui rend plus difficile l'estimation des distances.

Alerte d'angle mort latéral ⇨ 169.

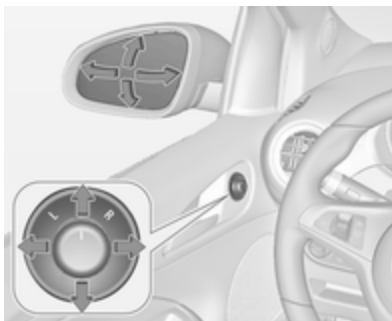
Réglage électrique

Sélectionner le rétroviseur extérieur souhaité en tournant la commande à gauche (**L**) ou à droite (**R**). Puis pivoter le bouton de commande pour régler le rétroviseur.

En position **0**, aucun rétroviseur n'est sélectionné.

Rabattement

Pour la sécurité des piétons, les rétroviseurs extérieurs se rabattent s'ils sont violamment heurtés. Repositionner le rétroviseur en appuyant légèrement sur son boîtier.

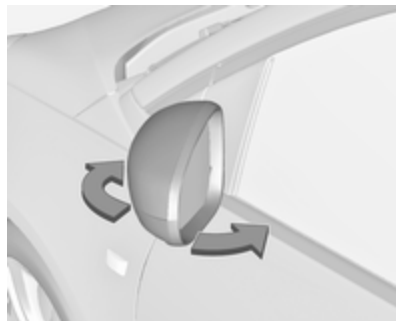
**Position de stationnement**

Les rétroviseurs extérieurs peuvent être rabattus en appuyant doucement sur le bord extérieur du boîtier, par exemple en cas de stationnement dans un endroit exigü.

Rétroviseurs chauffés



Pour les enclencher, appuyer sur .
Le chauffage fonctionne quand le moteur tourne et est automatiquement arrêté au bout d'un certain temps.

Rétroviseur intérieur

Position nuit manuelle



Pour éviter d'être ébloui, régler le levier sous le rétroviseur vers l'avant ou l'arrière. Pour la conduite normale, le levier est placé en position centrale.

Versions avec panneau Starlight illuminé

Lorsque le panneau Starlight est illuminé, régler le levier vers l'avant.
Panneau Starlight ⇨ 121.

Position nuit automatique



L'éblouissement causé par les véhicules qui vous suivent est automatiquement réduit lorsque vous conduisez de nuit.

Vitres

Pare-brise

Autocollants sur le pare-brise

Ne pas fixer d'autocollants sur le pare-brise, par ex. des autocollants de péage ou tout autre élément identique, dans la zone du rétroviseur intérieur du pare-brise. Dans le cas contraire, la zone de détection du capteur se trouvant dans le logement de rétroviseur pourrait se trouver restreinte.

Lève-vitres électriques

⚠ Attention

Manipuler les lève-vitres électroniques avec prudence. Risque de blessure, en particulier pour les enfants.

Fermer les vitres avec précaution. S'assurer que rien ne puisse être coincé.

Mettre le contact pour manœuvrer les lève-vitres électriques.

Conservation de l'alimentation contact coupé ↪ 137.



Manœuvrer le commutateur de la vitre concernée en l'appuyant pour l'ouvrir ou en le relevant pour la fermer.

En enfonçant ou en relevant le commutateur doucement (jusqu'au premier cran) : la vitre monte ou descend tant que le commutateur est actionné.

En enfonçant ou en relevant fermement jusqu'au deuxième cran, puis en le relâchant : la vitre monte ou

descend automatiquement avec la fonction de protection activée. Pour mettre fin au mouvement, actionner à nouveau le commutateur dans la même direction.

Fonction de protection

Si la vitre rencontre une résistance à plus de mi-course en cas de fermeture automatique, elle est immédiatement stoppée et abaissée.

Annulation de la fonction de protection

En cas de difficultés de fermeture dues au gel ou à toute autre cause identique, mettre le contact, tirer alors le commutateur jusqu'au deuxième cran et le maintenir. La vitre monte sans fonction de protection activée. Pour mettre fin au mouvement, relâcher le commutateur.

Actionnement des vitres depuis l'extérieur

Les vitres peuvent être manœuvrées à distance depuis l'extérieur du véhicule.

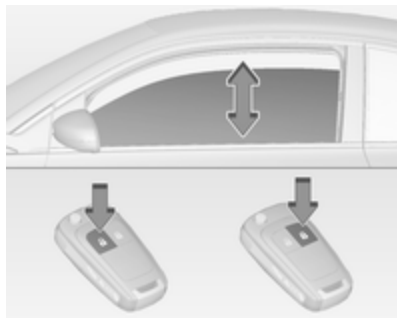

Enfoncer et maintenir  pour ouvrir les vitres.

Enfoncer et maintenir  pour fermer les vitres.

Relâcher le bouton pour stopper le mouvement des vitres.

Si les vitres sont complètement ouvertes ou fermées, les feux de détresse clignoteront deux fois.

Surcharge

Si les vitres sont manœuvrées fréquemment à de courts intervalles, la commande des vitres est désactivée un certain temps.

Initialisation des lève-vitres électriques

Si les vitres ne peuvent pas être fermées automatiquement (p. ex. suite à un débranchement de la batterie du véhicule), un message ou un code d'avertissement est affiché sur le centre d'information du conducteur.

Messages du véhicule ↪ 103.

Activer l'électronique des vitres comme suit :

1. Fermer les portes.
2. Mettre le contact.
3. Tirer le commutateur jusqu'à ce que la vitre soit fermée et continuer à le tirer pendant encore 2 secondes.
4. Effectuer cette opération pour chaque vitre.

Lunette arrière chauffante



Pour les enclencher, appuyer sur .

Le chauffage fonctionne quand le moteur tourne et est automatiquement arrêté au bout d'un certain temps.

Pare-soleil

Les pare-soleil peuvent être abaissés et pivotés latéralement pour éviter les éblouissements.

Les caches des miroirs doivent être fermés pendant la conduite.

Un porte-billet se trouve sur la face arrière du pare-soleil.

Toit

Toit ouvrant

Toit ouvrant électrique pliant

⚠ Attention

Être prudent lors de la manœuvre du toit ouvrant. Risque de blessure, en particulier pour les enfants.

Garder un œil attentif sur les pièces en mouvement lors de la manœuvre. S'assurer que rien ne puisse être coincé.

Fonctionne si le contact est mis (position 2) ⇨ 137.

Le toit ouvrant électrique pliant peut être ouvert et fermé en roulant jusqu'à une vitesse de 140 km/h.

Conservation de l'alimentation contact coupé ⇨ 137.





Le commutateur peut être actionné de deux façons : en appuyant brièvement dessus pour un déplacement automatique et en le maintenant en position enfoncée pour un déplacement manuel.

Ouverture

Appuyer brièvement sur  : le toit ouvrant s'ouvre et se déplace automatiquement jusqu'à sa position finale. Pour mettre fin au mouvement, appuyer à nouveau sur le commutateur.

Maintenir  en position enfoncée : le toit ouvrant s'ouvre tant que le commutateur est actionné.

Fermeture

Appuyer brièvement sur  : le toit ouvrant se referme automatiquement puis s'arrête afin de maintenir un espace d'environ 30 cm pour des raisons de sécurité. Continuer à maintenir  enfoncé pour fermer complètement le toit ouvrant. Pour arrêter le mouvement au cours du déplacement automatique, appuyer à nouveau sur le commutateur.

Maintenir  en position enfoncée : le toit ouvrant se referme tant que le commutateur est actionné.

Panneau vitré

Store

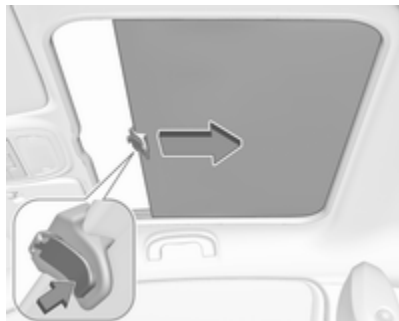

Appuyer sur le bouton de la poignée pour ouvrir le store et le guider vers l'arrière. Il s'enroule automatiquement.

Aucune position intermédiaire n'est possible.

Pour fermer, tirer le store vers l'avant pour que le bouton puisse s'engager.

Sièges, systèmes de sécurité

Appuis-tête	34
Sièges avant	35
Position de siège	35
Réglage de siège	36
Rabattement du siège	37
Chauffage	39
Ceintures de sécurité	39
Ceinture de sécurité à trois points	40
Système d'airbag	42
Système d'airbag frontal	45
Système d'airbag latéral	46
Système d'airbag rideau	46
Désactivation d'airbag	47
Systèmes de sécurité pour enfant	48
Emplacements de montage d'un système de sécurité pour enfant	51

Appuis-tête

Position

⚠ Attention

Ne rouler que si l'appui-tête est correctement réglé.

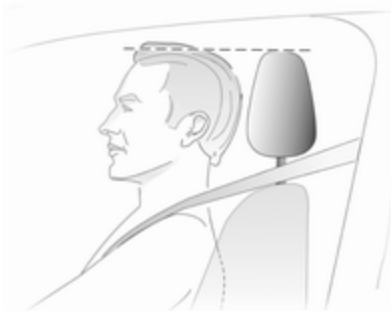

Le bord supérieur de l'appui-tête doit toujours être au niveau du haut de la tête. Si cela s'avérait impossible pour des personnes de très grande taille, l'appui-tête doit être réglé sur la posi-

tion la plus haute. Pour des personnes de très petite taille, régler l'appui-tête sur la position la plus basse.

Réglage

Appui-tête avant, réglage de la hauteur



Appuyer sur le bouton de déverrouillage, régler la hauteur, verrouiller.

Appuis-tête arrière, réglage de la hauteur

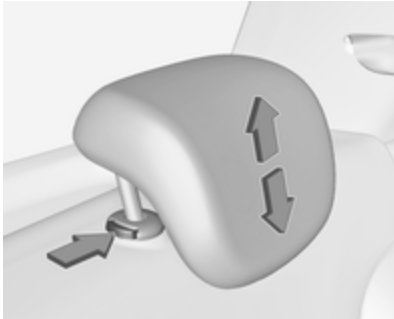

Tirer l'appui-tête vers le haut jusqu'à ce qu'il soit enclenché. Pour le déplacer vers le bas, appuyer sur le loquet pour débloquer et pousser l'appui-tête vers le bas.

Retrait de l'appui-tête arrière

Par exemple lorsque vous utilisez un système de sécurité pour enfant
 ⇨ 48.

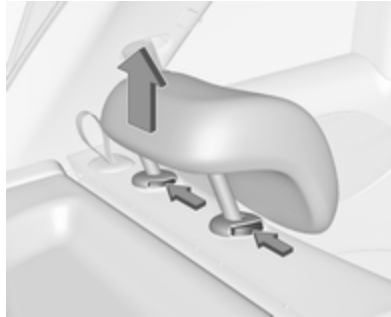

Enfoncer les deux loquets, tirer l'appui-tête vers le haut et l'enlever.

Placer l'appui-tête dans un sac en filet et fermer correctement le dessous du sac à l'aide de bandes Velcro® au niveau du plancher du coffre. Vous pouvez vous procurer un sac en filet adapté auprès de votre atelier.

Sièges avant

Position de siège

⚠ Attention

Ne conduire que si le siège est correctement réglé.

⚠ Danger

Ne pas s'asseoir à moins de 25 cm du volant afin de permettre le déploiement de l'airbag en toute sécurité.

⚠ Attention

Ne jamais régler les sièges en roulant. Ils pourraient se déplacer de manière incontrôlée.

⚠ Attention

Ne jamais ranger d'objets sous les sièges.



- S'asseoir avec les fesses aussi près que possible du dossier. Ajuster la distance entre le siège et les pédales de sorte que les jambes soient légèrement fléchies en enfonçant complètement les pédales. Reculer au maximum le siège du passager avant.
- Régler la hauteur de siège suffisamment haut que pour disposer d'un champ de vision claire de tous les côtés et de tous les instruments. Respecter un écartement d'au moins une main entre la tête et le cadre du toit.

Vos cuisses doivent reposer légèrement sur le siège sans s'y enfoncer.

- S'asseoir avec les épaules aussi près que possible du dossier. Régler l'inclinaison du dossier de sorte qu'il soit possible d'atteindre le volant avec les bras légèrement fléchis. En tournant le volant, le contact entre les épaules et le dossier doit être maintenu. Ne pas trop incliner le dossier vers l'arrière. Angle d'inclinaison maximal recommandé d'environ 25°.
- Ajuster le siège et le volant de sorte que le poignet repose sur le dessus du volant avec le bras entièrement déplié et les épaules sur le dossier.
- Régler le volant ⇨ 75.
- Régler les appuie-tête ⇨ 34.

Réglage de siège

Conduire uniquement le véhicule si les sièges et les dossiers sont correctement encliquetés.

Réglage longitudinal



Tirer la poignée, déplacer le siège et relâcher la poignée. Essayer de déplacer le siège vers l'arrière et l'avant pour s'assurer que le siège est verrouillé en place.

Inclinaison du dossier



Tourner le volant pour régler l'inclinaison. Ne pas s'appuyer sur le dossier pendant le réglage.

Hauteur de siège

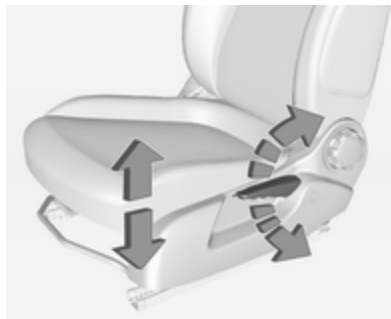

Mouvement de pompage du levier
vers le haut : relever le siège
vers le bas : abaisser le siège

Rabattement du siège

Sièges manuels



Tirer la poignée de déverrouillage vers l'avant et plier le dossier vers l'avant. Glisser ensuite le siège vers l'avant jusqu'à ce qu'il soit bloqué.

Pour rétablir, glisser le siège vers l'arrière jusqu'à ce qu'il soit bloqué. Relever le dossier en position verticale sans actionner la manette de déblocage. Laisser le dossier s'encliqueter.

⚠ Attention

Lors du rabattement, s'assurer que le siège est correctement verrouillé en position avant de conduire le véhicule. Le non respect de cette procédure de vérification peut entraîner des blessures en cas de freinage brusque ou de collision.

La fonction mémoire permet l'encliquetage du siège à sa position d'origine après le rabattement.

Ne pas faire fonctionner la molette de réglage manuel de l'inclinaison du dossier lorsque le dossier est rabattu vers l'avant.

Avertissement

Lorsque la hauteur de siège est au plus haut, rabaisser les appuie-tête et plier les pare-soleil avant de rabattre le dossier vers l'avant.

Rabattement du siège Sport

Enlever la ceinture de sécurité de son attache sur le dossier.

Tirez le levier de déverrouillage situé sur le dossier, rabattre le dossier vers l'avant et relâcher le levier. Faire ensuite coulisser le siège vers l'avant jusqu'à ce qu'il soit bloqué.

Pour rétablir, glisser le siège vers l'arrière jusqu'à ce qu'il soit bloqué. Relever le dossier en position verticale sans actionner la manette de déblocage. Laisser le dossier s'encliqueter.

⚠ Attention

Lors du rabattement, s'assurer que le siège est correctement verrouillé en position avant de conduire le véhicule. Le non respect de cette procédure de vérification peut entraîner des blessures en cas de freinage brusque ou de collision.

La fonction mémoire permet l'encliquetage du siège à sa position d'origine après le rabattement.

Ne pas faire fonctionner la molette de réglage manuel de l'inclinaison du dossier lorsque le dossier est rabattu vers l'avant.

Chauffage



Activer le chauffage du siège en appuyant sur  au niveau de chaque siège avant.

L'activation est signalée par la LED dans le bouton.

Appuyer une nouvelle fois sur  pour désactiver le chauffage du siège.

Le chauffage des sièges n'est possible qu'avec le moteur en marche.

Au cours d'un Autostop, le chauffage des sièges fonctionne également.

Système Stop/Start ⇨ 139.

Ceintures de sécurité



Les ceintures de sécurité sont bloquées lors d'accélération ou de décélération brutales du véhicule, ce qui assure le maintien des occupants à leur place. Le risque de blessure est ainsi sensiblement réduit.

Attention

Boucler la ceinture de sécurité avant chaque déplacement.

Les personnes non attachées mettent en danger tous les occupants du véhicule, en plus d'eux-mêmes.

Les ceintures de sécurité sont conçues pour n'être utilisées que par une seule personne à la fois.

Système de sécurité pour enfants
⇨ 48.







Vérifier régulièrement toutes les parties du système de ceinture pour s'assurer qu'elles fonctionnent bien et qu'elles ne sont pas endommagées et ne sont pas contaminées.

Faire remplacer les composants endommagés dans un atelier. Après un accident, faire remplacer les ceintures et les rétracteurs de ceinture déclenchés dans un atelier.

Remarque

S'assurer que les ceintures ne sont pas coincées ni endommagées par des chaussures ou des objets tranchants. Empêcher que des saletés ne pénètrent dans les rétracteurs de ceinture.

Rappel de ceinture de sécurité

Chaque siège est équipé d'un rappel de ceinture de sécurité, indiqué pour le siège conducteur par le témoin  au niveau du compte-tours  91, pour le siège passager par le témoin  dans la console centrale  87 et pour les sièges arrière en tant que symboles  au niveau du centre d'informations du conducteur  96.

Limiteurs d'effort



Aux sièges avant, ils réduisent la charge sur le corps grâce à un relâchement progressif de la ceinture pendant une collision.

Rétracteurs de ceinture de sécurité

Les ceintures de sécurité des sièges avant sont tendues en cas de collision avant et arrière d'une certaine gravité.

⚠ Attention

Une manipulation incorrecte (p. ex. la dépose ou la pose des ceintures) peut déclencher les rétracteurs de ceinture.

Le déclenchement des rétracteurs de ceinture est indiqué par un témoin  qui est allumé continuellement  91.

Faire remplacer les rétracteurs de ceinture déclenchés par un atelier. Les rétracteurs de ceinture ne se déclenchent qu'une seule fois.

Remarque

Ne pas fixer ou installer d'accessoires ou d'autres objets qui peuvent interférer avec le fonctionnement des rétracteurs de ceinture. Ne pas apporter de changement aux

composants des prétensionneurs de ceinture car cela annulerait l'homologation d'usage du véhicule.

Ceinture de sécurité à trois points**Boucler**

Tirer la ceinture hors de l'enrouleur, la guider sur le corps sans la vriller et insérer le verrou plat dans la serrure. En roulant, tendre régulièrement la sangle abdominale en tirant sur la sangle thoracique.

Siège Sport : Faire passer la ceinture via l'attache de ceinture du dossier quand la ceinture de sécurité est bouclée.

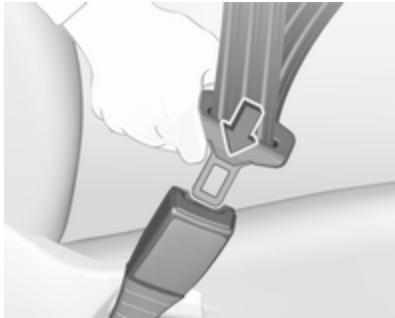

Le port de vêtements larges ou épais gêne la position tendue de la ceinture. Ne pas placer d'objets, comme un sac à main ou un appareil mobile, entre la ceinture et le corps.

⚠ Attention

Ne pas faire passer la ceinture sur des objets durs ou fragiles dans les poches des vêtements.

Rappel de ceinture de sécurité 
⇨ 91.

Déboucler



Pour détacher la ceinture, appuyer sur le bouton rouge de la serrure.

Utilisation de la ceinture de sécurité pendant la grossesse



⚠ Attention

La sangle abdominale doit passer le plus bas possible sur le bassin pour éviter la pression sur le bas-ventre.

Système d'airbag

Le système d'airbags comporte une série de systèmes individuels en fonction de l'étendue de l'équipement.

Une fois déclenchés, les airbags se déploient en quelques millisecondes. Il se dégonfle si rapidement que cela passe souvent inaperçu pendant la collision.

⚠ Attention

Le système d'airbag se déploie de manière explosive et les réparations doivent être effectuées uniquement par du personnel qualifié.

⚠ Attention

L'ajout d'accessoires modifiant la configuration d'origine du châssis du véhicule, du système de pare-chocs, de leur hauteur, de la tôle-rie d'extrémité avant ou latérale, peut empêcher le système d'air-

bag de fonctionner correctement. Le fonctionnement du système d'airbag peut également être affecté par la modification de toute pièce des sièges avant, des ceintures de sécurité, du module de détection et de diagnostic d'airbag, du volant, du tableau de bord, des joints d'étanchéité de porte intérieurs y compris les haut-parleurs, de l'un des modules d'airbag, de garniture de plafonnier ou de montant, des capteurs avant, des capteurs d'impact latéral ou du câblage d'airbag.

Remarque

Dans la zone de la console centrale se trouve l'électronique de commande du système d'airbags et de rétracteurs de ceinture. Ne ranger aucun objet magnétique à cet endroit.

Ne relier aucun objet aux recouvrements des airbags et ne pas les recouvrir d'autres matériaux. Faire remplacer les recouvrements endommagés dans un atelier.

Chaque airbag ne peut être déclenché qu'une seule fois. Faire remplacer les airbags par un atelier. En outre, il peut être nécessaire de faire remplacer le volant, le tableau de bord, des pièces de garnissage, les joints de portes, les poignées et les sièges.

Ne pas apporter de changement au système d'airbag, car cela annulerait l'homologation d'usage du véhicule.

Défaillance

En cas de défaillance du système d'airbag, le témoin  s'allume et un message ou code d'avertissement s'affiche sur le centre d'informations du conducteur. Le système n'est pas opérationnel.

Faire remédier à la cause du problème par un atelier.

Témoin des systèmes d'airbags
 91.

Systèmes de sécurité pour enfant sur le siège passager avant avec systèmes d'airbag

Avertissement selon la réglementation ECE R94.02 :



EN: NEVER use a rearward-facing child restraint on a seat protected by an ACTIVE AIRBAG in front of it; DEATH or SERIOUS INJURY to the CHILD can occur.

DE: Nach hinten gerichtete Kindersitze NIEMALS auf einem Sitz verwenden, der durch einen davor befindlichen AKTIVEN AIRBAG

geschützt ist, da dies den TOD oder SCHWERE VERLETZUNGEN DES KINDES zur Folge haben kann.

FR: NE JAMAIS utiliser un siège d'enfant orienté vers l'arrière sur un siège protégé par un COUSSIN GONFLABLE ACTIF placé devant lui, sous peine d'infliger des BLESSURES GRAVES, voire MORTELLES à l'ENFANT.

ES: NUNCA utilice un sistema de retención infantil orientado hacia atrás en un asiento protegido por un AIRBAG FRONTAL ACTIVO. Peligro de MUERTE o LESIONES GRAVES para el NIÑO.

RU: ЗАПРЕЩАЕТСЯ устанавливать детское удерживающее устройство лицом назад на сиденье автомобиля, оборудованном фронтальной подушкой безопасности, если ПОДУШКА НЕ ОТКЛЮЧЕНА! Это может привести к СМЕРТИ или СЕРЬЕЗНЫМ ТРАВМАМ РЕБЕНКА.

NL: Gebruik NOOIT een achterwaarts gericht kinderzitje op een stoel met een ACTIEVE AIRBAG ervoor, om DODELIJK of ERNSTIG LETSEL van het KIND te voorkomen.

DA: Brug ALDRIG en bagudvendt autostol på et forsæde med AKTIV AIRBAG, BARNET kan komme i LIVSFARE eller komme ALVORLIGT TIL SKADE.

SV: Använd ALDRIG en bakåtvänd barnstol på ett säte som skyddas med en framförvarande AKTIV AIRBAG. DÖDSFALL eller ALLVARLIGA SKADOR kan drabba BARNET.

FI: ÄLÄ KOSKAAN sijoita taaksepäin suunnattua lasten turvaistuinta istuimelle, jonka edessä on AKTIIVINEN TURVATYYNY, LAPSI VOI KUOLLA tai VAMMAUTUA VAKAVASTI.

NO: Bakovervendt barnesikringsutstyr må ALDRI brukes på et sete med AKTIV KOLLISJONSPUTE foran, da det kan føre til at BARNET utsettes for LIVSFARE og fare for ALVORLIGE SKADER.

PT: NUNCA use um sistema de retenção para crianças voltado para trás num banco protegido com um AIRBAG ACTIVO na frente do mesmo, poderá ocorrer a PERDA DE VIDA ou FERIMENTOS GRAVES na CRIANÇA.

IT: Non usare mai un sistema di sicurezza per bambini rivolto all'indietro su un sedile protetto da AIRBAG ATTIVO di fronte ad esso: pericolo di MORTE o LESIONI GRAVI per il BAMBINO!

EL: ΠΟΤΕ μη χρησιμοποιείτε παιδικό κάθισμα ασφαλείας με φορά προς τα πίσω σε κάθισμα που προστατεύεται από μετωπικό ΕΝΕΡΓΟ ΑΕΡΟΣΑΚΟ, διότι το παιδί μπορεί να υποστεί ΘΑΝΑΣΙΜΟ ή ΣΟΒΑΡΟ ΤΡΑΥΜΑΤΙΣΜΟ.

PL: NIE WOLNO montować fotelika dziecięcego zwróconego tyłem do kierunku jazdy na fotelu, przed którym znajduje się WŁĄCZONA PODUSZKA POWIETRZNA. Niezastosowanie się do tego zalecenia może być przyczyną ŚMIERCI lub POWAŻNYCH OBRAŻEŃ u DZIECKA.

TR: Arkaya bakan bir çocuk emniyet sistemini KESİNLİKLE önünde bir AKTİF HAVA YASTIĞI ile korumakta olan bir koltukta kullanmayınız. ÇOCUK ÖLEBİLİR veya AĞIR ŞEKİLDE YARALANABİLİR.

UK: НИКОЛИ не використовуйте систему безпеки для дітей, що встановлюється обличчям назад, на сидінні з УВІМКНЕНОЮ ПОДУШКОЮ БЕЗПЕКИ, інакше це може призвести до СМЕРТІ чи СЕРЬОЗНОГО ТРАВМУВАННЯ ДИТИНИ.

HU: SOHA ne használjon hátrafelé néző biztonsági gyerekléést előlről AKTÍV LÉGZSÁKKAL védett ülésen, mert a GYERMEK HALÁLÁT vagy KOMOLY SÉRÜLÉSÉT okozhatja.

HR: NIKADA nemojte koristiti sustav zadržavanja za djecu okrenut prema natrag na sjedalu s AKTIVNIM ZRAČNIM JASTUKOM ispred njega, to bi moglo dovesti do SMRTI ili OZBILJNJIH OZLJEDA za DIJETE.

SL: NIKOLI ne nameščajte otroškega varnostnega sedeža, obrnjenega v nasprotni smeri vožnje, na sedež z AKTIVNO ČELNO ZRAČNO

BLAZINO, saj pri tem obstaja nevarnost RESNIH ali SMRTNIH POŠKODB za OTROKA.

SR: NIKADA ne koristiti bezbednosni sistem za decu u kome su deca okrenuta unazad na sedištu sa AKTIVNIM VAZDUŠNIM JASTUKOM ispred sedišta zato što DETE može da NASTRADA ili da se TEŠKO POVREDI.

MK: НИКОГАШ не користете детско седиште свртено наназад на седиште заштитено со АКТИВНО ВОЗДУШНО ПЕРНИЧЕ пред него, затоа што детето може ДА ЗАГИНЕ или да биде ТЕШКО ПОВРЕДЕНО.

BG: НИКОГА не използвайте детска седалка, гледаща назад, върху седалка, която е защитена чрез АКТИВНА ВЪЗДУШНА ВЪЗГЛАВНИЦА пред нея - може да се стигне до СМЪРТ или СЕРИОЗНО НАРАНЯВАНЕ на ДЕТЕТО.

RO: Nu utilizați NICIODATĂ un scaun pentru copil îndreptat spre partea din spate a mașinii pe un scaun protejat de un AIRBAG ACTIV în fața sa;

acest lucru poate duce la DECESUL sau VĂTĂMAREA GRAVĂ a COPI-LULUI.

CS: NIKDY nepoužívejte dětský zádržný systém instalovaný proti směru jízdy na sedadle, které je chráněno před sedadlem AKTIVNÍM AIRBAGEM. Mohlo by dojít k VÁŽNĚMU PORANĚNÍ nebo ÚMRTÍ DÍTĚTE.

SK: NIKDY nepoužívajte detskú sedačku otočenú vzad na sedadle chránenom AKTÍVNYM AIRBAGOM, pretože môže dôjsť k SMRTI alebo VÁŽNYM ZRANENIAM DIEŤAŤA.

LT: JOKIU BŪDU nemontuokite atgal atgretos vaiko tvirtinimo sistemas sėdynėje, prieš kurią įrengta AKTYVI ORO PAGALVĖ, nes VAIKAS GALI ŽŪTI arba RIMTAI SUSIŽALOTI.

LV: NEKĀDĀ GADĪJUMĀ neizmantojiet uz aizmuguri vērstu bērnu sēdekļi sēdvietā, kas tiek aizsargāta ar tās priekšā uzstādītu AKTĪVU DROŠĪBAS SPILVENU, jo pretējā gadījumā BĒRNS var gūt SMAGAS TRAUMAS vai IET BOJĀ.

ET: ÄRGE kasutage tahapoole suunatud lapseturvaistet istmel, mille ees on AKTIIVSE TURVAPADJAGA kaitstud iste, sest see võib põhjustada LAPSE SURMA või TÕSISE VIGASTUSE.

MT: QATT tuża trażżin għat-tfal li jħares lejn in-naħa ta' wara fuq sit protett b'AIRBAG ATTIV quddiemu; dan jista' jikkawża l-MEWT jew ĠRIEHI SERJI lit-TFAL.

GA: Ná húsáid srian sábháilteachta linbh cúil RIAMH ar shuíochán a bhfuil mála aeir ag feidhmiú os a chomhair. Tá baol BÁIS nó GORTÚ DONA don PHÁISTE ag baint leis.

Au-delà de l'avertissement requis par la réglementation ECE R94.02, et pour des raisons de sécurité, vous ne devez utiliser un système de sécurité pour enfant face à la route que conformément aux instructions et restrictions du tableau ⇨ 51.

L'étiquette d'airbag se trouve des deux côtés du pare-soleil du passager avant.

Désactivation d'airbag ⇨ 47.

Système d'airbag frontal

Le système d'airbag frontal se compose de deux airbags, un dans le volant et un autre dans le tableau de bord du côté du passager avant.

L'emplacement est reconnaissable à l'inscription **AIRBAG**.

Le système d'airbag avant se déclenche en cas de collision frontale d'une certaine gravité. Le contact doit être mis.

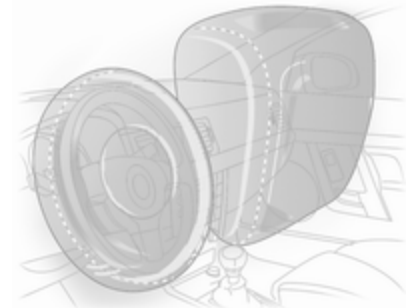

Les airbags gonflés amortissent l'impact, réduisant dès lors considérablement le risque de blessure du tronc et de la tête des occupants avant.

⚠ Attention

Une protection optimale n'est assurée que si le siège se trouve dans la position correcte.

Position de siège ⇨ 35.

Ne placer aucune partie du corps ni objet dans la zone de déploiement de l'airbag.

Poser la ceinture de sécurité de la manière correcte et la boucler de manière sûre. C'est indispensable pour que la protection de l'airbag soit efficace.

Système d'airbag latéral

Le système d'airbags rideaux se compose d'un airbag dans chaque dossier de siège avant. L'emplacement est reconnaissable à l'inscription **AIRBAG**.

Le système d'airbag latéral se déclenche en cas de collision latérale d'une certaine gravité. Le contact doit être mis.

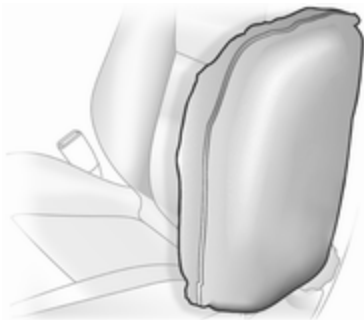

Les airbags gonflés amortissent l'impact, réduisant dès lors considérablement le risque de blessure du tronc et du bassin en cas de collision latérale.

⚠ Attention

Ne placer aucune partie du corps ni objet dans la zone de déploiement de l'airbag.

Remarque

N'utiliser que des housses de protection de siège qui sont homologuées pour le véhicule. Ne pas couvrir les airbags.

Système d'airbag rideau

Le système d'airbags rideaux se compose d'un airbag de cadre de toit, de chaque côté du véhicule. L'emplacement est reconnaissable à l'inscription **AIRBAG** sur les montants de toit.

Le système d'airbag rideau se déclenche en cas de collision latérale d'une certaine gravité. Le contact doit être mis.

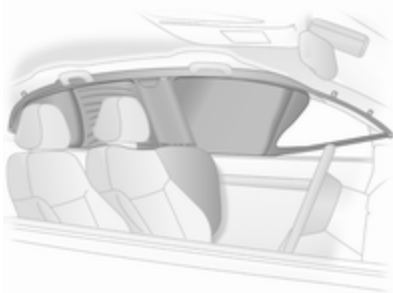

Les airbags gonflés amortissent l'impact, réduisant dès lors considérablement le risque de blessure de la tête en cas de choc latéral.

⚠ Attention

Ne placer aucune partie du corps ni objet dans la zone de déploiement de l'airbag.

Les crochets dans les poignées de cadre de toit peuvent uniquement servir à suspendre des vêtements légers, sans cintre. Ne pas garder d'objets dans ces vêtements.



Désactivation d'airbag

Le système d'airbag du passager avant doit être désactivé pour les systèmes de sécurité pour enfant placés sur le siège passager, conformément aux instructions du tableau ↗ 51. Les systèmes d'airbags rideau et latéral, les rétracteurs de ceinture et tous les systèmes d'airbags du conducteur restent actifs.



Le système d'airbag de passager avant peut être désactivé via un commutateur à clé situé sur le côté passager de la planche de bord.

Utiliser la clé de contact pour choisir la position :

-  : l'airbag de passager avant est désactivé et ne se déploiera pas en cas de collision. Le témoin  OFF s'allume continuellement sur la console centrale
-  : l'airbag de passager avant est activé

⚠ Danger

Ne désactiver l'airbag passager que dans le cas de l'utilisation d'un système de sécurité pour enfant soumis aux instructions et restrictions du tableau ↗ 51.

Dans le cas contraire, il existe un risque de blessure mortelle pour la personne occupant un siège quand l'airbag pour passager avant est désactivé.



Témoin de désactivation d'airbag
↪ 92.

Si le témoin  s'allume pendant environ 60 secondes après avoir mis le contact, le système d'airbags de passager avant se déploiera en cas de collision.

Si les deux témoins sont allumés en même temps, le système présente une défaillance. Le statut du système est indéterminé et personne n'est autorisé à occuper le siège de passager avant. Prendre immédiatement contact avec un atelier.

Ne changer de mode que si le véhicule est à l'arrêt avec le contact coupé.

L'état reste le même jusqu'au prochain changement.

Systèmes de sécurité pour enfant

Danger

Si vous utilisez un système de sécurité pour enfant dos à la route sur le siège passager avant, le système d'airbag du siège passager avant doit être désactivé. Cette instruction s'applique également à certains systèmes de sécurité pour enfant face à la route, comme indiqué dans le tableau ↪ 51.

Désactivation d'airbag ↪ 47.

Étiquette d'airbag ↪ 42.

Nous conseillons un système de retenue enfants spécialement adapté au véhicule. Pour de plus amples informations, consulter l'atelier.

Quand un système de sécurité pour enfant est employé, faire attention aux instructions de montage et d'utilisation qui suivent ainsi qu'à celles fournies avec le système de sécurité pour enfant.

Toujours se plier aux réglementations locales ou nationales. Dans certains pays, l'utilisation de systèmes de sécurité pour enfant est interdite sur certains sièges.

Les systèmes de sécurité pour enfant peuvent être fixés avec :

- Ceinture de sécurité à trois points
- Supports ISOFIX
- Ancrages d'attache supérieure

Ceinture de sécurité à trois points

Les systèmes de sécurité pour enfant peuvent être fixés à l'aide d'une ceinture de sécurité à trois points. Après avoir assujéti le système de sécurité pour enfant, la ceinture de sécurité doit être serrée ↗ 51.

Supports ISOFIX



Fixer les systèmes de sécurité pour enfant ISOFIX homologués pour le véhicule aux étriers de fixation ISOFIX. Les positions des systèmes de sécurité pour enfant ISOFIX spécifiques au véhicule sont indiquées dans le tableau par IL ↗ 51.

Le véhicule est doté de guides au niveau des dossiers pour soutenir l'installation du système de sécurité pour enfant.

Les étriers de fixation ISOFIX sont signalés par le logo ISOFIX sur le dossier.

Ouvrir les trappes des guides avant de poser un système de sécurité pour enfant. Après le retrait du système de sécurité pour enfant, fermer les trappes.

Ancrages d'attache supérieure

Les ancrages de l'attache supérieure sont marqués du symbole  d'un siège pour enfant.

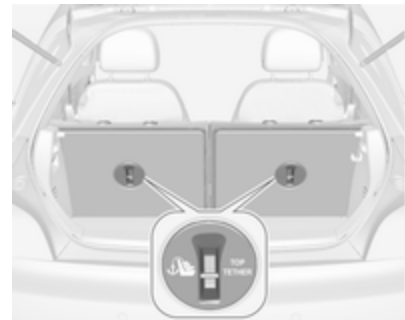

En plus des supports de montage ISOFIX, attacher la sangle Top-Tether aux ancrages Top-Tether.

Les positions des systèmes de sécurité pour enfant ISOFIX de catégorie universelle sont indiquées dans le tableau par IUF ↷ 51.

Sélection du système adéquat

Les sièges arrière constituent l'emplacement idéal pour fixer le système de sécurité pour enfant.

Les enfants devraient voyager aussi longtemps que possible avec le dos à la route. En cas d'accident, ceci apporte la garantie que moins de contraintes sollicitent la colonne vertébrale de l'enfant, toujours très fragile.

Les systèmes de sécurité adaptés sont tous ceux conformes aux réglementations UN ECE en vigueur. Vérifier les lois et réglementations locales concernant l'utilisation obligatoire de systèmes de sécurité pour enfant.

S'assurer que le système de sécurité pour enfant à installer est compatible avec le type de véhicule.

Consulter les tableaux des pages suivantes, les instructions fournies avec le système de sécurité pour

enfant et la liste de types de véhicules de systèmes de sécurité pour enfant qui ne sont pas universels.

Les systèmes de sécurité pour enfant suivants sont recommandés pour les classes de poids suivantes :

- **Groupe 0, Groupe 0+**
OPEL Baby cradle (berceau), avec ou sans base **ISOFIX**, pour les enfants jusqu'à 13 kg.
- **Groupe I**
FAIR G 0/1 S **ISOFIX**, pour les enfants de 9 kg à 13 kg dans ce groupe.
OPEL Duo, pour les enfants de 13 kg à 18 kg dans ce groupe.
- **Groupe II, Groupe III**
OPEL Kid, OPEL Kidfix, TAKATA MAXI 2/3 pour les enfants de 15 à 36 kg.

S'assurer que la position de montage du système de sécurité pour enfant dans le véhicule est correcte. Voir les tableaux suivants.

Ne laisser les enfants monter et descendre du véhicule que du côté opposé au trafic.

Quand le système de sécurité pour enfant n'est pas employé, attacher le siège avec une ceinture de sécurité ou l'enlever du véhicule.

Remarque

Ne pas relier d'objets aux systèmes de sécurité pour enfant et ne pas les recouvrir d'autres matériaux.

Il faut remplacer les systèmes de sécurité pour enfant qui ont subi des contraintes dans un accident.

Emplacements de montage d'un système de sécurité pour enfant

Possibilités autorisées de fixation de système de sécurité pour enfant

Catégorie de poids	Sur le siège du passager avant		Sur les sièges arrière
	airbag activé	airbag désactivé	
Groupe 0 : jusqu'à 10 kg	X	U ¹	U*
Groupe 0+ : jusqu'à 13 kg	X	U ¹	U*
Groupe I : de 9 à 18 kg	X	U ¹	U ^{2*}
Groupe II : de 15 à 25 kg	U ^{**}	X	U*
Groupe III : de 22 à 36 kg	U ^{**}	X	U*

¹ : si le système de sécurité pour enfants est fixé à l'aide d'une ceinture de sécurité à trois points, régler le dossier du siège en position verticale afin d'assurer que la ceinture est serrée sur le côté de la boucle. Déplacer la hauteur de siège sur la position la plus haute.

² : retirer les appuis-tête arrière lorsque vous utilisez des systèmes de sécurité pour enfant de ce groupe ⇨ 34

* : déplacer le siège avant correspondant devant le système de sécurité pour enfant dans l'une des positions de réglage les plus avancées

** : déplacer le siège du passager avant à la position de réglage la plus reculée. Régler le siège à la position la plus haute et l'appui-tête à la position la plus basse. Régler autant que nécessaire le dossier de siège en position verticale pour s'assurer que la ceinture de sécurité du véhicule passe devant le point d'ancrage supérieur

U : valable universellement en combinaison avec ceinture de sécurité à trois points

X : pas de système de sécurité pour enfant autorisé dans cette catégorie de poids

Possibilités autorisées de fixation d'un système de sécurité pour enfant ISOFIX

Catégorie de poids	Catégorie de taille	Fixation	Sur le siège du passager avant	Sur les sièges arrière
Groupe 0 : jusqu'à 10 kg	E	ISO/R1	X	IL *
Groupe 0+ : jusqu'à 13 kg	E	ISO/R1	X	IL *
	D	ISO/R2	X	X
	C	ISO/R3	X	X
Groupe I : de 9 à 18 kg	D	ISO/R2	X	X
	C	ISO/R3	X	X
	B	ISO/F2	X	IL, IUF**
	B1	ISO/F2X	X	IL, IUF**
	A	ISO/F3	X	IL, IUF**
Groupe II : de 15 à 25 kg			X	IL
Groupe III : de 22 à 36 kg			X	IL

IL : convient pour les systèmes de sécurité ISOFIX des catégories « Spécifique au véhicule », « Usage restreint » ou « Semi-universel ». Le système de sécurité ISOFIX doit être homologué pour le type de véhicule spécifique

IUF : convient aux systèmes de sécurité ISOFIX pour enfant face à la route de la catégorie universelle homologuée pour une utilisation dans cette catégorie de poids

X : pas de système de sécurité ISOFIX pour enfant homologué dans cette catégorie de poids

- * : déplacer le siège avant correspondant devant le système de sécurité pour enfant dans l'une des positions de réglage les plus avancées
- ** : retirer l'appui-tête arrière concerné lorsque vous utilisez des systèmes de sécurité pour enfant de cette catégorie de taille ↪ 34

Catégorie de taille ISOFIX et siège pour info

- A - ISO/F3 : système de sécurité pour enfant face à la route pour des enfants de taille maximale dans la catégorie de poids de 9 à 18 kg
- B - ISO/F2 : système de sécurité pour enfant face à la route pour des enfants plus petits dans la catégorie de poids de 9 à 18kg
- B1 - ISO/F2X : système de sécurité pour enfant face à la route pour des enfants plus petits dans la catégorie de poids de 9 à 18kg
- C - ISO/R3 : système de sécurité pour enfant dos à la route pour des enfants de taille maximale dans la catégorie de poids jusqu'à 18 kg
- D - ISO/R2 : système de sécurité pour enfant dos à la route pour des enfants plus petits dans la catégorie de poids jusqu'à 18 kg
- E - ISO/R1 : système de sécurité pour enfant dos à la route pour de jeunes enfants dans la catégorie de poids jusqu'à 13 kg

Rangement

Espaces de rangement	54
Boîte à gants	54
Porte-gobelets	54
Rangement à l'avant	55
Système de transport arrière	56
Coffre	66
Rangement à l'arrière	67
Cache-bagages	68
Recouvrement des rangements dans le plancher arrière	69
Anneaux d'arrimage	70
Triangle de présignalisation	71
Trousse de secours	71
Galerie de toit	72
Informations sur le chargement ...	72

Espaces de rangement

⚠ Attention

Ne pas entreposer d'objets lourds ou tranchants dans les espaces de rangement. Sinon, le couvercle de l'espace de rangement peut s'ouvrir et les occupants du véhicule risquent d'être blessés par des objets projetés en cas de freinage appuyé, de changement de direction soudain ou d'accident.

Boîte à gants



Tirer sur le levier pour ouvrir le couvercle de la boîte à gants.

La boîte à gants contient un rangement-monnaie et un adaptateur de clé pour les boulons de blocage.

En roulant, la boîte à gants doit rester fermée.

Porte-gobelets

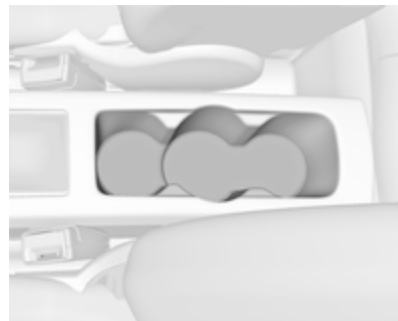

Les porte-gobelets sont disposés sur la console entre les sièges avant. Ils sont conçus pour des tasses de tailles différentes.



Les logements de porte des deux portes sont conçus pour le transport de bouteilles.

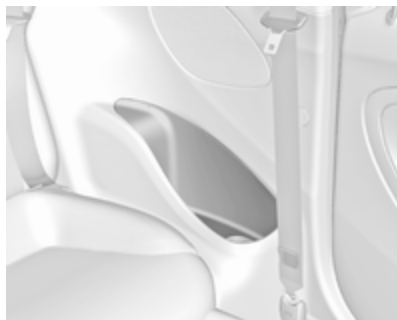

Des porte-gobelets ou porte-bouteilles supplémentaires se trouvent dans les panneaux latéraux arrière.

Sangle de porte-gobelets souple



Une sangle en caoutchouc mobile se trouve dans l'espace de rangement devant le levier sélecteur. Tirer sur la sangle pour maintenir un gobelet ou un cendrier.

Rangement à l'avant



Des espaces de rangement se trouvent sous le commutateur d'éclairage, dans la console centrale devant le levier sélecteur, dans les logements de porte et dans les panneaux latéraux près des sièges arrière.

Système de transport arrière

Système de transport arrière pour deux vélos



Le système de transport arrière (système Flex-Fix) permet de fixer une bicyclette au support de transport extensible intégré dans le plancher du véhicule. Il est possible de fixer un vélo supplémentaire sur un adaptateur. Le transport d'autres objets n'est pas autorisé.

La charge maximale pour le système de transport arrière est de 50 kg avec un adaptateur fixé et de 30 kg sans

l'adaptateur. Ceci permet la fixation d'une bicyclette électrique sur le système de transport arrière. La charge maximale sur l'adaptateur est de 20 kg.

L'empattement d'un vélo ne doit pas dépasser 1,15 m. En cas d'empattement supérieur, il est impossible de fixer le vélo en toute sécurité.

S'il n'est pas utilisé, le système de transport arrière doit être rétracté dans le plancher du véhicule.

Il faut veiller à ce que les vélos ne comportent pas d'objets susceptibles de se détacher pendant le transport.

Avertissement

Si le système de transport arrière est rallongé et que le véhicule est complètement chargé, la garde au sol sera réduite.

Conduire avec précaution lorsque la route est fortement inclinée ou lors de la conduite sur une rampe, bosse, etc.

Avertissement

Consulter votre revendeur de vélos avant de fixer des vélos équipés de cadre en carbone. Les vélos peuvent subir des dommages.

Remarque

Les feux arrière du véhicule seront désactivés si les feux arrière du système de transport arrière sont installés.

Extension

Ouvrir le hayon.

⚠ Attention

Aucune personne ne peut rester dans la zone d'extension du système de transport arrière, risque de blessures.



Tirer la manette de débloccage vers le haut. Le système se déverrouille et est éjecté hors du pare-chocs.

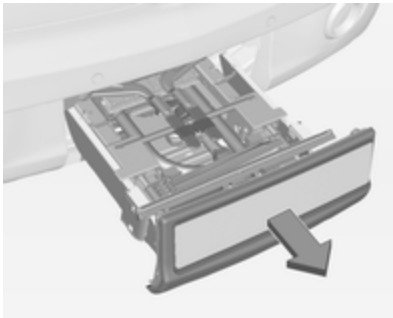

Sortir complètement le système de transport arrière jusqu'à ce qu'il se verrouille de manière audible.

S'assurer qu'il n'est pas possible de repousser le système de transport arrière sans actionner à nouveau la poignée de déverrouillage.

⚠ Attention

Il n'est autorisé de fixer des objets sur le système de transport arrière que si le système a été correctement engagé. Si le système de transport arrière ne s'engage pas correctement, ne pas y fixer d'objets et le coulisser en position de rangement. Prendre contact avec un atelier.

Dépliage de l'éclairage de plaque d'immatriculation

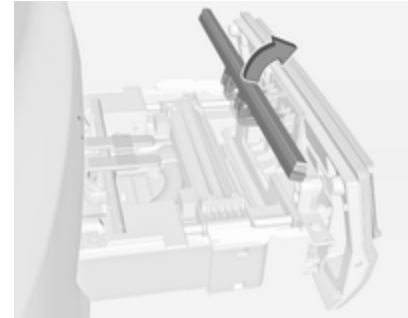

Soulever l'éclairage de plaque d'immatriculation et le rabattre vers l'arrière.

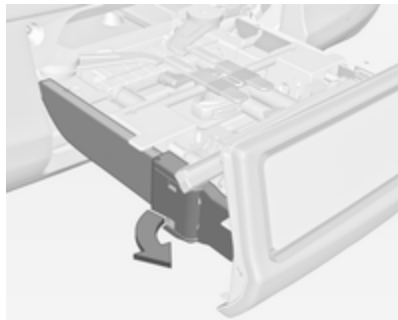
Déplier les feux arrière

Faire pivoter vers l'arrière les charnières des deux feux arrière, aussi loin que possible.

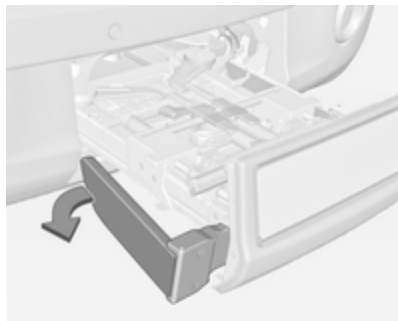

Faire pivoter vers l'arrière les deux feux arrière, aussi loin que possible.

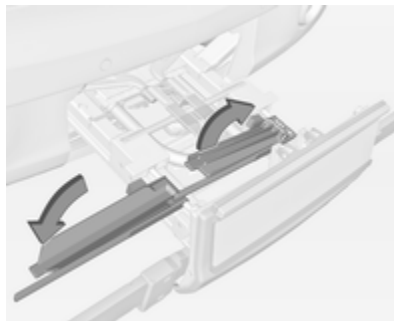
Déplier le logement de roue

Déposer la sangle et déployer le logement de roue.

Verrouillage du système de transport arrière

Déposer la sangle et faire pivoter les deux leviers de serrage latéralement, aussi loin que possible.

Dans le cas contraire, un fonctionnement sûr ne peut être garanti.

Montage du porte-vélo

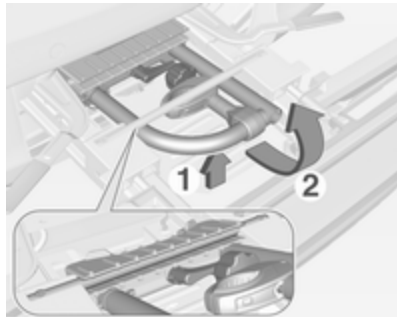

Soulever le porte-vélo sur l'arrière (1) et le tirer vers l'arrière.

Relever le porte-vélo (2).

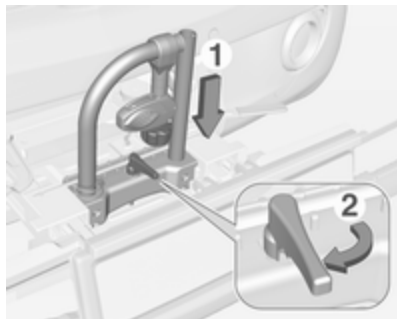

Pousser le porte-vélo (1) vers le bas et tourner la poignée (2) vers l'arrière pour l'engager.

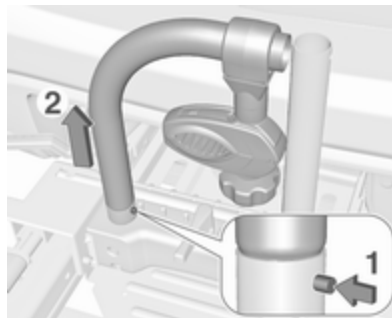

Appuyer sur le bouton (1) et retirer la partie gauche de la galerie (2).

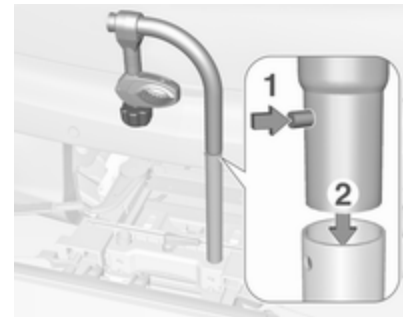

Appuyer sur le bouton (1) et insérer la partie gauche de la galerie dans la partie droite (2).

Fixation de l'adaptateur

En cas de transport de deux vélos, l'adaptateur doit être correctement fixé avant l'installation du premier vélo.

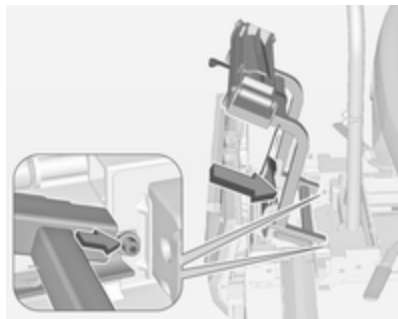

1. Poser l'adaptateur sur le système de transport arrière comme illustré.

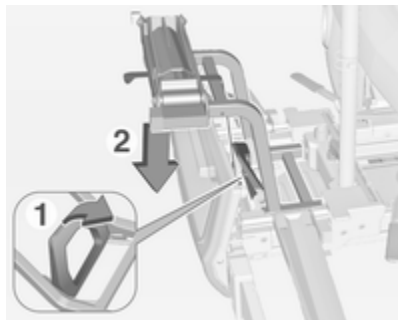

2. Tourner le levier (1) vers l'avant et le maintenir, abaisser alors l'adaptateur (2) sur l'arrière.
3. Relâcher le levier et vérifier que l'adaptateur est correctement engagé.

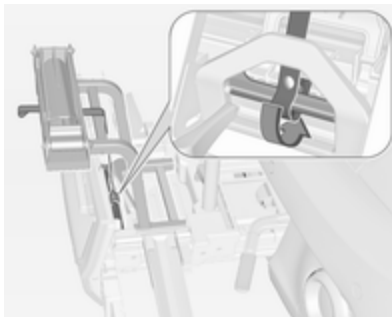

4. Passer la sangle attachée à l'adaptateur sous le levier pour la faire revenir sur le système de transport arrière. Attacher la sangle.

Fixation du premier vélo



1. Faire tourner les pédales à la position illustrée et poser le vélo dans le logement de roue. Vérifier que le vélo est posé centralement sur les logements de roue.

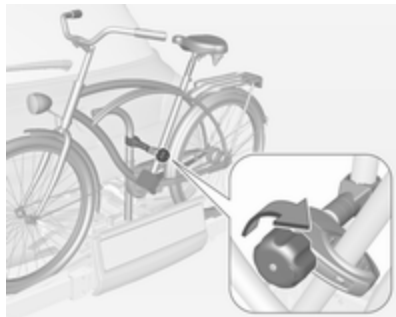

2. Fixer l'étrier de montage le plus court sur le cadre de vélo. Tourner le bouton molette dans le sens horaire pour le fixer.

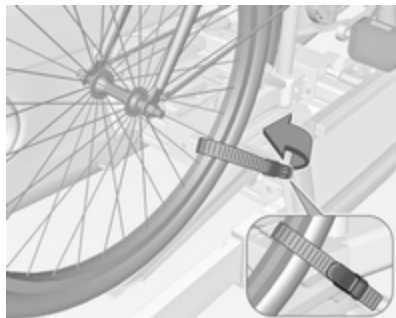

3. Attacher les deux roues du vélo aux logements de roue en utilisant les dispositifs de retenue par sangle.
4. Vérifier que le vélo est bien fixé.

Avertissement

Veiller à ce que l'écartement entre le vélo et le véhicule soit au moins de 5 cm. Si nécessaire, desserrer le guidon et le faire pivoter de côté.

Fixation du deuxième vélo

La fixation d'un deuxième vélo est faite de la même manière que celle du premier vélo. Certaines étapes supplémentaires doivent être prises en considération :

1. Faire toujours tourner les pédales dans une position appropriée avant de poser le vélo.

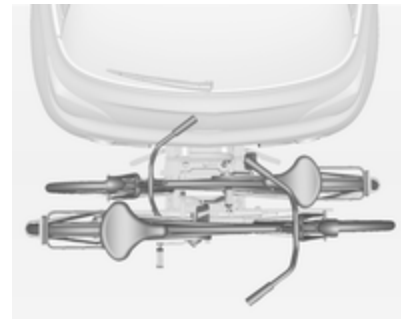

2. Positionner les vélos sur le système de transport arrière en les alignant en alternance vers la gauche ou la droite.
3. Aligner le vélo à l'arrière et le vélo à l'avant. Les moyeux de roue des vélos ne doivent pas se toucher.
4. Fixer le vélo à l'arrière à l'aide de l'étrier de fixation le plus long et des dispositifs de retenue par sangle, comme décrit pour le vélo à l'avant. L'étrier de montage devrait être fixé en parallèle.

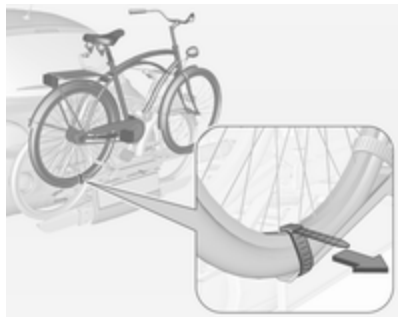

5. De plus, attacher les deux roues du vélo à l'arrière aux logements de roue en utilisant les sangles de serrage.

Il est recommandé de fixer un signal avertisseur sur le vélo le plus à l'arrière pour augmenter la visibilité.

Rabattre le système de transport arrière vers l'arrière

Le système de transport arrière peut être rabattu vers l'arrière pour accéder au coffre.

- Sans l'adaptateur attaché :

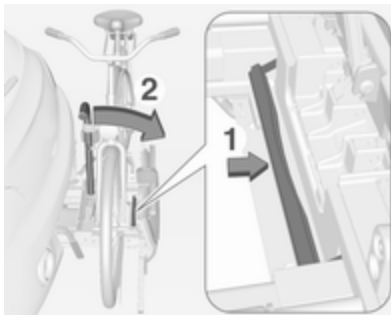

Pousser le levier (1) pour désengager et le maintenir.

Tirer vers l'arrière le porte-vélo (2) pour plier le système de transport arrière.

- Avec l'adaptateur attaché :

⚠ Attention

Faire attention de désengager le système de transport arrière, car il basculera vers l'arrière. Risque de blessure.

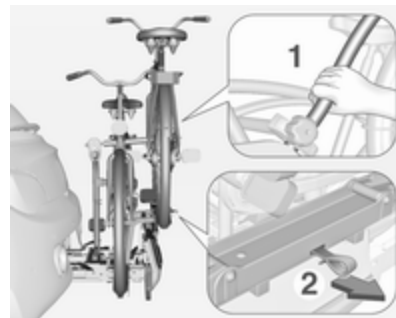

Maintenir le cadre (1) du vélo à l'arrière avec une main et tirer sur la boucle (2) pour la désengager.

Maintenir le vélo à l'arrière avec les deux mains et rabattre vers l'arrière le système de transport arrière.

Pour augmenter la visibilité, les feux arrière sont allumés lorsque le système de transport arrière est replié.

⚠ Attention

Lors du rabattement du système de transport arrière de nouveau vers l'avant, faire attention que le système soit correctement verrouillé.

Retrait des vélos

Détacher les sangles des deux pneus du vélo.

Tourner le bouton molette dans le sens anti-horaire et déposer les étriers de montage.

Dépose de l'adaptateur

1. Replier les logements de roue.

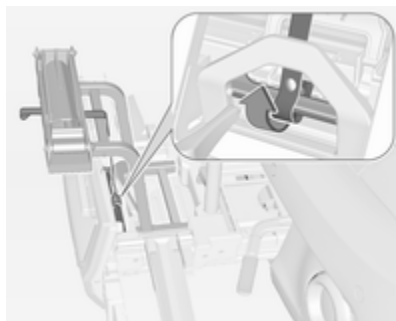

2. Dégrafer la sangle.

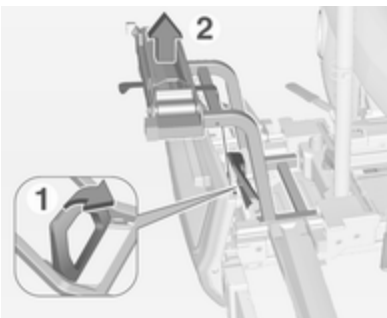

3. Tourner le levier (1) vers l'avant et le maintenir.
4. Soulever l'adaptateur (2) sur l'arrière et le retirer.

Démontage du porte-vélo

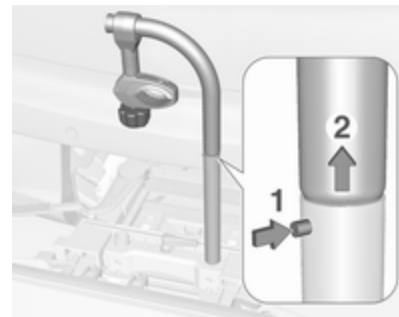

Appuyer sur le bouton (1) et retirer la partie supérieure de la galerie (2).

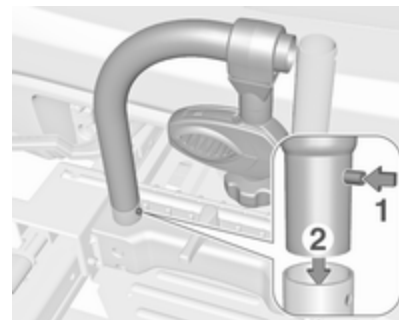

Appuyer sur le bouton (1) et reposer la galerie (2).

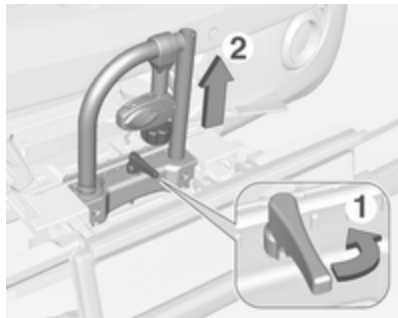

Disposer l'étrier de fixation conformément à l'illustration.

Tourner la poignée (1) latéralement pour désengager et soulever le porte-vélo (2).

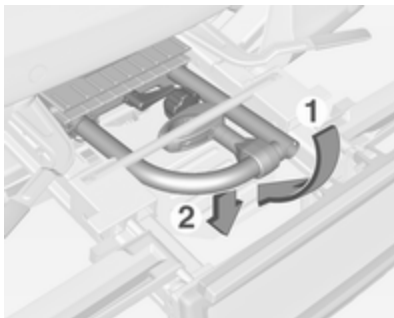

Rabattre le porte-vélo vers l'arrière, et le pousser alors vers l'avant jusqu'à ce qu'il s'arrête en butée (1).

Appuyer sur l'arrière du porte-vélo (2) pour l'abaisser.

Replier le logement de roue

Replier le logement de roue. Fixer la sangle.

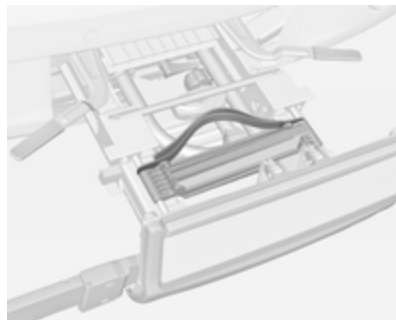

Ranger correctement les dispositifs de retenue par sangle.

Déverrouiller le système de transport arrière

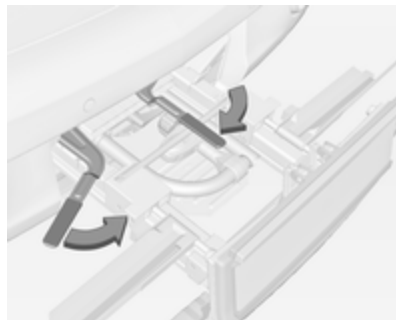

Faire pivoter les deux leviers de serrage vers l'intérieur aussi loin que cela est possible. Fixer la sangle.

Replier les feux arrière

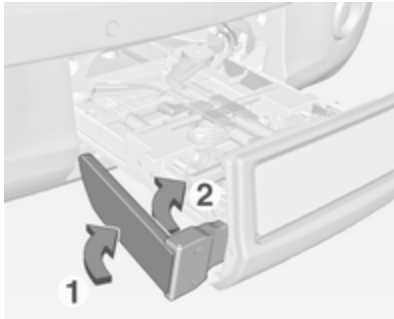

Faire tout d'abord pivoter les feux arrière (1) vers l'avant aussi loin que possible.

Faire ensuite pivoter les charnières (2) vers l'avant, aussi loin que possible.

Repli de l'éclairage de plaque d'immatriculation

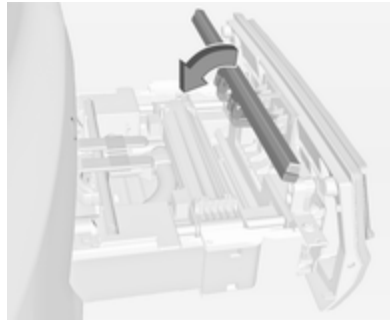

Plier l'éclairage de plaque d'immatriculation vers l'avant.

Rangement du système de transport arrière

Avertissement

Faire attention que toutes les pièces pouvant être rabattues, par exemple, les passages de roues et les étriers de montage, soient correctement rangées. Sinon, le

système de transport arrière peut être endommagé lors d'une tentative de retrait.

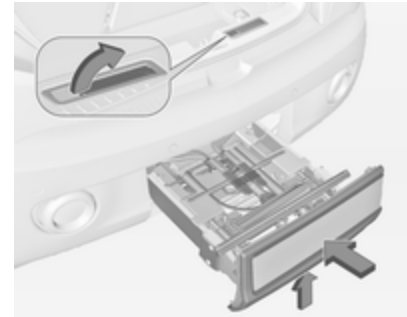

Pousser le levier de déverrouillage vers le haut et le tenir. Soulever légèrement le système et le pousser dans le pare-chocs jusqu'à ce qu'il s'enclique.

La manette de déblocage doit revenir dans sa position de départ.

⚠ Attention

Si le système ne peut pas être correctement engagé, prendre contact avec un atelier.

Coffre

Le dossier de siège arrière est divisé en deux parties. Ces deux parties peuvent être rabattues séparément.

Agrandissement du coffre

Si nécessaire, enlever le cache-bagages.

Appuyer sur le loquet et enfoncer l'appui-tête.



Insérer le verrou plat de la ceinture de sécurité dans le support latéral pour protéger la ceinture des dommages.



Tirer sur la boucle d'un ou des deux dossiers et les rabattre sur l'assise du siège.

Pour relever, lever les dossiers en position verticale et attendre le son d'enclenchement.

Les dossiers ne sont correctement verrouillés que si les repères rouges situés sur les deux boucles de déverrouillage ne sont pas visibles.

⚠ Attention

Lors du rabattement, vérifier que les dossiers sont correctement verrouillés en position avant de

conduire le véhicule. Ne pas effectuer cette vérification peut causer des blessures ou de dégât au chargement ou au véhicule en cas de freinage brusque ou de collision.

Crochet de sacoche



Utiliser le crochet sur la paroi latérale droite du coffre pour accrocher les sacs. Charge maximale : 5 kg.

Rangement à l'arrière

Boîte de rangement

Un boîtier de rangement refermable se trouve dans le coffre. Le couvercle peut être verrouillé en faisant tourner le bouton. Il doit être verrouillé pendant la conduite.

Pour ouvrir, déverrouiller le couvercle et le relever.

Pour retirer le couvercle, l'ouvrir et le faire coulisser latéralement vers la gauche.

Le boîtier peut être subdivisé par un séparateur.

Le couvercle du boîtier de rangement peut supporter une charge maximale de 20 kg.

Dépose

Pour accéder aux équipements de dépannage d'urgence ou pour remplacer les ampoules des feux arrière, la boîte de rangement doit être retirée :

- Enlever le cache-bagages
⇨ 68.

- Rabattre les dossiers des sièges arrière ⇨ 66.
- Ouvrir le boîtier de rangement.

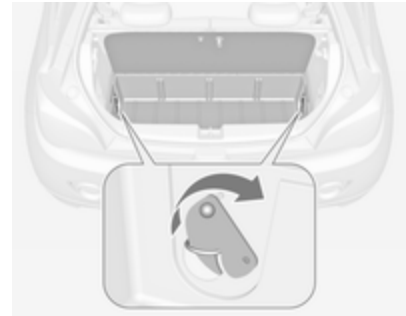

- Faire tourner les crochets de verrouillage des deux côtés vers l'arrière et pousser les anneaux d'arrimage vers le bas dans les renforcements.
- Lever le boîtier de rangement et le placer sur les dossiers rabattus.
- Extraire le boîtier de rangement du coffre.

Pose

- Placer le boîtier de rangement sur les dossiers rabattus.
- Abaisser le boîtier dans le coffre.
- Ouvrir le boîtier de rangement.
- Relever les anneaux d'arrimage des deux côtés et faire tourner les crochets de verrouillage vers l'avant pour fixer le boîtier aux anneaux d'arrimage.
- Relever les dossiers arrière et poser le cache-bagages.
- Ranger la valise avec le kit de réparation des pneus dans une chambre du boîtier de rangement.
- Fermer et verrouiller le cache.

Cache-bagages

Ne pas poser d'objets sur le cache-bagages.

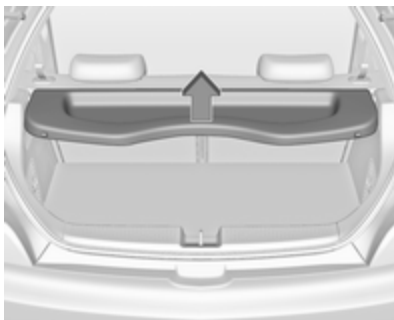
Ouverture

Soulever le couvercle à l'arrière. Il s'engage alors dans une position quasi-verticale. Une ouverture supérieure est possible. Pour fermer, abaisser le couvercle au-delà du point d'enclenchement.

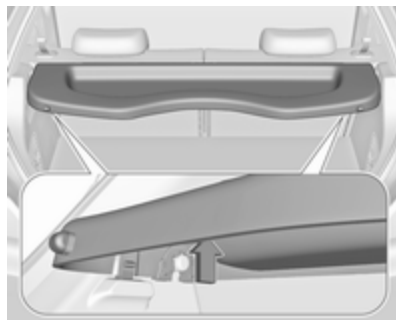
Dépose

Pousser le couvercle vers le haut des côtés gauche et droit depuis le côté inférieur et déposer.

Pose

Enclencher le couvercle en le poussant dans les guides des deux côtés.

Recouvrement des rangements dans le plancher arrière

Recouvrement du plancher arrière

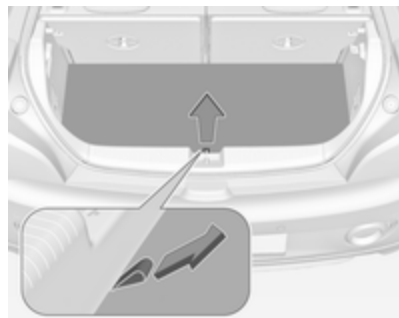

Relever le recouvrement du plancher arrière pour accéder aux équipements de dépannage d'urgence.

Outils ⇨ 199.

Couvercle de caisson de basse

Soulever la partie arrière du tapis de sol pour accéder au triangle de présignalisation.

Lors de la fermeture du tapis de sol, vérifier qu'il est maintenu à l'aide d'un système de fixation Velcro.

Dépose

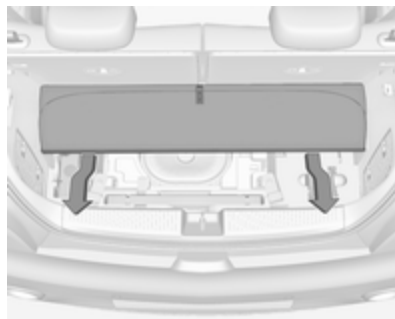

Déposer le recouvrement du plancher pour accéder aux équipements de dépannage d'urgence ainsi que pour remplacer les ampoules des feux arrière :

- Soulever et rabattre la partie arrière vers l'avant.
- Tirer sur le recouvrement vers l'arrière pour le sortir (partiellement soulevé par un guide).
- Détacher le recouvrement du coffre.



Pour accéder au recouvrement droit du coffre, par exemple pour le remplacement des ampoules, rabattre le dossier arrière droit et sortir la boîte à outils à côté du caisson de basse.

Remplacement des ampoules
⇨ 189.

Pose

- Poser la boîte à outils si elle a été retirée.
- Placer le tapis de sol dans le coffre.

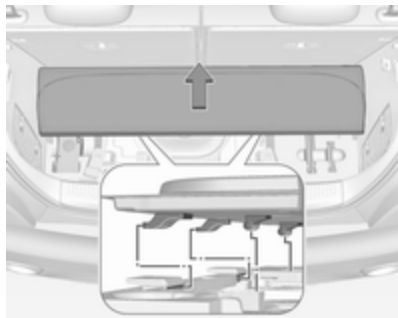

- Déplacer lentement le tapis de sol vers l'avant, en prenant garde à ce que les écrous de guidage glissent dans les fixations du coffre, et laisser le tapis de sol s'abaisser jusqu'à la bonne position.

- Fermer le tapis de sol en pliant la partie supérieure vers l'arrière et le maintenir à l'aide d'un système de fixation Velcro.
- Relever les dossiers des sièges arrière.

Remarque générale**⚠ Attention**

Pour des raisons de sécurité, ranger toutes les pièces dans le coffre à leur place, toujours conduire avec un tapis de sol arrière fermé et, si possible, avec les dossiers arrière relevés.

Sinon, les occupants du véhicule risquent d'être blessés par des objets projetés en cas de freinage sec, de changement de direction soudain ou d'accident.

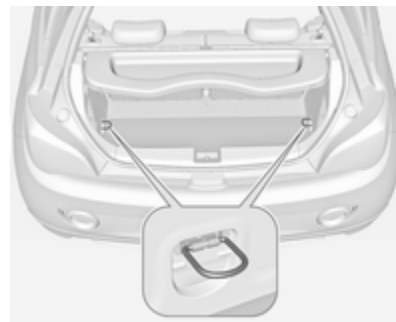
Anneaux d'arrimage

Les anneaux d'arrimage servent à sécuriser les objets pour éviter qu'ils ne glissent, par exemple avec des sangles de serrage ou le filet à bagages.

Triangle de présignalisation



Le triangle de présignalisation est rangé avec des sangles élastiques dans le coffre, en dessous du hayon. Si le véhicule est équipé d'un boîtier de rangement dans le coffre, déposer ce boîtier pour accéder au triangle de présignalisation ↪ 67.

Version avec caisson de basse

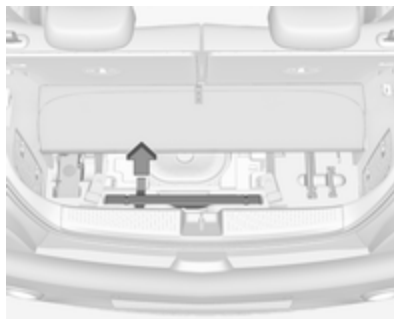

Soulever la partie arrière du recouvrement de plancher. Tirer sur la poignée pour retirer le triangle de présignalisation.

Recouvrement des rangements dans le plancher arrière ↪ 69.

Trousse de secours



Ranger la trousse de secours dans le rangement de panneau latéral à côté des sièges arrière.

Galerie de toit

Pour des raisons de sécurité et pour éviter d'endommager le toit, nous vous recommandons d'utiliser le système de galerie de toit homologué pour votre véhicule. Pour de plus amples informations, consulter l'atelier.

Respecter les instructions de montage et ôter la galerie de toit si elle n'est pas utilisée.

Montage d'une galerie de toit

Ouvrir le cache de chaque point de fixation à l'aide d'une pièce de monnaie.



Informations sur le chargement

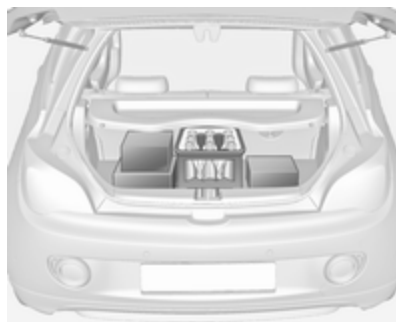

- Placer les objets lourds dans le coffre contre les dossiers. S'assurer que les dossiers sont correctement encliquetés. Dans le cas d'objets empilés, placer les plus lourds en bas.
- Attacher les objets avec des sangles de serrage fixées aux anneaux d'arrimage ↗ 70.
- Utiliser le crochet sur la paroi latérale droite du coffre pour accrocher les sacoches. Charge maximale : 5 kg.

- Arrimer les objets dans le coffre pour éviter qu'ils ne glissent.
- En cas de transport d'objets dans le coffre, les dossiers des sièges arrière ne peuvent pas être inclinés vers l'avant.
- Le chargement ne doit pas dépasser le bord supérieur des dossiers.
- Ne placer aucun objet sur le cache-bagages, ni sur le tableau de bord. Ne pas recouvrir le capteur sur le haut du tableau de bord.
- Le chargement ne doit pas gêner l'utilisation des pédales, du frein de stationnement, du levier sélecteur et ne doit pas gêner le conducteur dans ses mouvements. Ne pas laisser des objets non arrimés dans l'habitacle.
- Ne pas conduire avec le coffre ouvert.

⚠ Attention

Toujours s'assurer que le chargement dans le véhicule est bien arrimé. Sans quoi, des objets pourraient se trouver projetés dans l'habitacle, provoquant des blessures ou des dégâts au chargement ou au véhicule.

- La charge utile est la différence entre le poids total autorisé en charge (voir plaquette signalétique ↗ 234) et le poids à vide selon norme CE.
Pour calculer le poids à vide, saisir les données de votre véhicule indiquées dans le tableau des poids au début de ce manuel.
Le poids en ordre de marche CE inclut le poids du conducteur (68 kg), des bagages (7 kg) et tous les liquides (réservoir de carburant rempli à 90 %).

Les équipements et accessoires en option augmentent le poids à vide.

- La charge sur le toit augmente la sensibilité au vent latéral du véhicule et altère la tenue de route du fait de l'élévation du centre de gravité du véhicule. Répartir la charge de manière uniforme et l'arrimer fermement avec des sangles afin qu'elle ne glisse pas. Adapter la pression des pneus et la vitesse du véhicule à l'état de charge. Contrôler régulièrement les fixations et les resserrer.

Ne pas dépasser 120 km/h.

La charge admissible sur le toit est de 50 kg. La masse sur le toit est la somme des masses de la galerie de toit et de la charge.

Instruments et commandes

Commandes	75
Réglage du volant	75
Commandes au volant	75
Volant chauffé	75
Avertisseur sonore	76
Essuie-glace et lave-glace avant	76
Essuie-glace et lave-glace de lunette arrière	77
Température extérieure	78
Horloge	79
Prises de courant	81
Chargement inductif	81
Allume-cigares	82
Cendriers	82
Témoins et cadrans	83
Combiné d'instruments	83
Compteur de vitesse	83
Compteur kilométrique	83
Compteur kilométrique journalier	83
Compte-tours	83
Jauge à carburant	84

Bouton de sélection de carburant	84
Jauge de température de liquide de refroidissement du moteur . .	86
Affichage de service	86
Témoins	87
Feux de direction	90
Rappel de ceinture de sécurité .	91
Airbags et rétracteurs de ceinture	91
Désactivation d'airbag	92
Système de charge	92
Témoin de dysfonctionnement . .	92
Prochain entretien du véhicule . .	92
Système de freinage et d'embrayage	92
Actionner la pédale	92
Antiblocage de sécurité (ABS) . .	93
Changement de rapport	93
Direction assistée	93
Aide au stationnement	93
Electronic Stability Control désactivé	94
Electronic Stability Control et système antipatinage	94
Filtre d'échappement	94
Système de surveillance de la pression des pneus	94
Pression d'huile moteur	94
Niveau bas de carburant	95

Blocage de démarrage	95
Éclairage extérieur	95
Feux de route	95
Feu antibrouillard arrière	95
Régulateur de vitesse	95
Porte ouverte	96
Écrans	96
Centre d'informations du conducteur	96
Affichage d'informations	102
Messages du véhicule	103
Signaux sonores	106
Tension de pile	106
Personnalisation du véhicule	107
Service de télématique	111
OnStar	111

Commandes

Réglage du volant

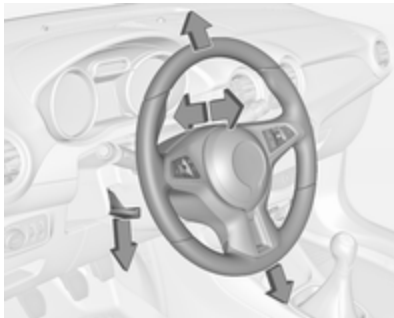

Débloquer le levier, régler le volant puis bloquer le levier et vérifier qu'il est bien verrouillé.

Ne régler le volant que lorsque le véhicule est arrêté et la direction débloquée.

Commandes au volant





L'Infotainment System, le régulateur de vitesse et un appareil mobile connecté peuvent être commandés à partir du volant.

D'autres informations figurent dans le manuel de l'Infotainment.

Systèmes d'assistance au conducteur ↗ 155.

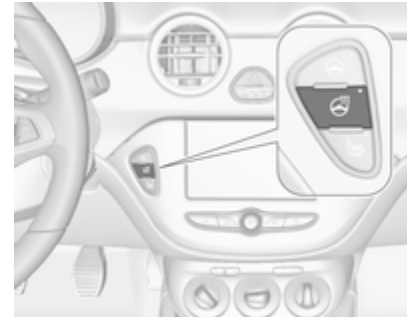
Volant chauffé



Activer le chauffage en appuyant sur . L'activation est signalée par la LED dans le bouton.



Les zones mises en relief pour tenir le volant sont chauffées plus rapidement et à une température plus élevée que le reste du volant.

Le chauffage des sièges n'est possible qu'avec le moteur en marche et pendant l'Autostop.

Système Stop/Start ↪ 139.

Avertisseur sonore

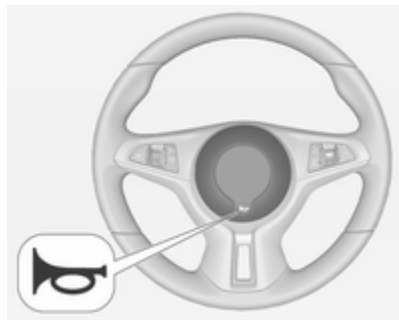

Appuyer sur .

Essuie-glace et lave-glace avant

Essuie-glace avant

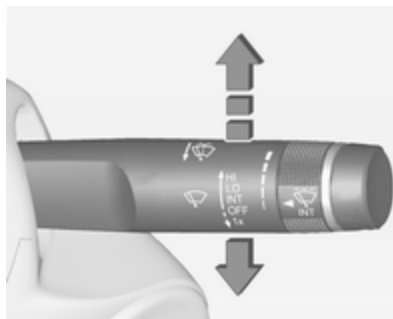

HI : rapide

LO : lent

INT : balayage intermittent

ou

balayage automatique avec capteur de pluie

OFF : arrêt

Pour un seul balayage lorsque l'essuie-glace avant est désactivé, abaisser la manette en position **1x**.

Ne pas mettre en marche lorsque les vitres sont gelées.

Ne pas enclencher les essuie-glace ou les lave-glaces dans les stations de lavage de voiture.

Intervalle de balayage réglable

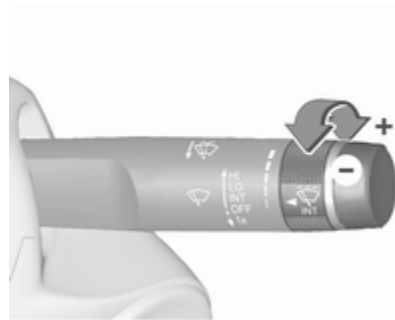

Manette d'essuie-glace en position **INT**.

Tourner la molette pour régler la fréquence de balayage.

Sensibilité réglable du capteur de pluie



Manette d'essuie-glace en position INT.

Tourner la molette pour régler la sensibilité du détecteur de pluie.

Le capteur de pluie détecte la quantité d'eau sur le pare-brise et règle automatiquement la fréquence de balayage et la vitesse.

Au bout de 20 secondes sans balayage, les bras des essuie-glace descendent doucement en position de stationnement.

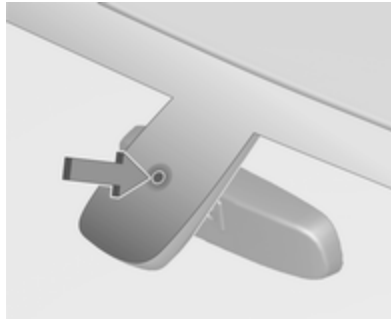

Le champ du capteur de pluie doit rester propre, c'est-à-dire sans poussière, saletés, ni givre.

Lave-glace avant

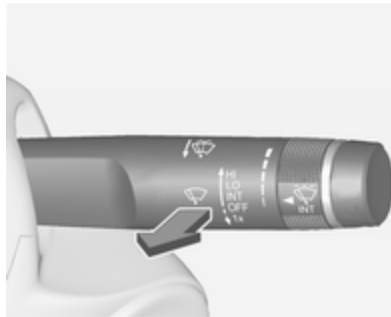

Tirer la manette. Le produit de lave-glace est pulvérisé sur le pare-brise et l'essuie-glace exécute quelques balayages.

Liquide de lave-glace ↗ 182

Essuie-glace et lave-glace de lunette arrière

Essuie-glace de lunette arrière



Pousser le commutateur à bascule pour actionner l'essuie-glace de lunette arrière :

- ON** : fonctionnement permanent
- OFF** : arrêt
- INT** : fonctionnement intermittent

Ne pas mettre en marche lorsque la lunette arrière est gelée.

Ne pas enclencher les essuie-glace ou les lave-glaces dans les stations de lavage de voiture.

L'essuie-glace de lunette arrière s'enclenche automatiquement si l'essuie-glace avant est en marche et que la marche arrière est engagée.

Cette fonction peut être activée ou désactivée dans le menu **Réglages** de l'affichage d'informations.

Personnalisation du véhicule ⇨ 107.

Lave-glace de lunette arrière



Pousser la manette. Le produit de lave-glace est pulvérisé sur la lunette arrière et l'essuie-glace exécute quelques balayages.

Liquide de lave-glace ⇨ 182

Température extérieure

Une chute de la température est affichée immédiatement, une hausse de la température est indiquée après un certain délai. Les températures inférieures à 3 °C sont affichées et clignotent.

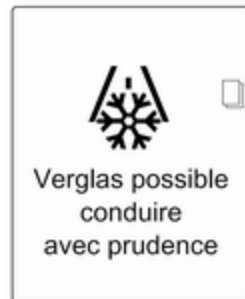

Illustration indiquant l'Affichage graphique des informations.



Illustration indiquant l'Affichage d'informations en couleur.

Affichage de niveau supérieur



Si la température extérieure chute à 3 °C, un message d'avertissement s'affiche au centre d'informations du conducteur.

⚠ Attention

Lorsque l'affichage indique une température de quelques degrés au-dessus de 0 °C, il se peut que la chaussée soit déjà verglacée.

Horloge

Affichage graphique des informations

Appuyer sur **CONFIG** pour ouvrir le menu **Réglages**.

Faire défiler la liste et sélectionner l'élément de menu **Heure Date** pour afficher le sous-menu correspondant.



Remarque

Pour obtenir une description détaillée du fonctionnement du menu, se reporter au manuel de l'Infotainment.

Régler heure



Appuyer sur le bouton **MENU-TUNE** pour entrer dans le sous-menu **Régler heure**.

Tourner le bouton **MENU-TUNE** pour modifier la valeur actuelle du premier réglage.

Appuyer sur le bouton **MENU-TUNE** pour confirmer la valeur spécifiée.

Le curseur passe alors à la valeur suivante. Si toutes les valeurs sont définies, vous revenez automatiquement au niveau de menu supérieur suivant.

Régler date



Appuyer sur le bouton **MENU-TUNE** pour entrer dans le sous-menu **Régler date**.

Tourner le bouton **MENU-TUNE** pour modifier la valeur actuelle du premier réglage.

Appuyer sur le bouton **MENU-TUNE** pour confirmer la valeur spécifiée.

Le curseur passe alors à la valeur suivante. Si toutes les valeurs sont définies, vous revenez automatiquement au niveau de menu supérieur suivant.

Définir format heure

Pour naviguer entre les options disponibles, appuyer à plusieurs reprises sur le bouton **MENU-TUNE**.

Définir format date

Pour naviguer entre les options disponibles, appuyer à plusieurs reprises sur le bouton **MENU-TUNE**.

Synchronisation horloge RDS

Le signal RDS de la plupart des émetteurs VHF règle automatiquement l'heure. La synchronisation RDS de l'heure peut prendre quelques minutes. Quelques émetteurs n'envoient pas de signal d'heure correcte. Il est alors conseillé de désactiver la synchronisation automatique de l'heure.

Pour naviguer entre les options **Mar** et **Arrêt**, appuyer à plusieurs reprises sur le bouton **MENU-TUNE**.

Affichage d'informations en couleur

Appuyer sur , puis sélectionner l'écran **Paramètres**.

Sélectionner **Heure et Date** pour afficher le sous-menu correspondant.



Régler le format de l'heure

Pour sélectionner le format d'heure souhaité, toucher les boutons d'écran **12 h** ou **24 h**.

Régler le format de la date

Pour sélectionner le format de date désiré, sélectionner **Régler le format de la date** et choisir parmi les options disponibles du sous-menu.

Auto réglage

Pour choisir si la date et l'heure doivent se régler automatiquement ou manuellement, sélectionner **Auto réglage**.

Pour que l'heure et la date se règlent automatiquement, sélectionner **Activé - RDS**.

Pour que l'heure et la date se règlent manuellement, sélectionner **Désactivé - Manuel**. Si **Auto réglage** est réglé sur **Désactivé - Manuel**, les éléments **Régler l'heure** et **Régler la date** du sous-menu sont disponibles.

Régler l'heure et la date

Pour effectuer les réglages de l'heure et de la date, sélectionner **Régler l'heure** ou **Régler la date**.

Effleurer **+** ou **-** pour modifier les réglages.

Prises de courant



Une prise de courant 12 V se trouve dans la console centrale.

La puissance maximale absorbée ne doit pas dépasser 120 W.

Quand le contact est coupé, la prise de courant est désactivée. En outre, elle est également désactivée si la tension de la batterie du véhicule est trop faible.

Les accessoires électriques branchés doivent répondre à la norme DIN VDE 40 839 en matière de compatibilité électromagnétique.

Ne pas y raccorder d'accessoires fournissant du courant, tels que chargeurs ou batteries.

Ne pas endommager la prise en utilisant des fiches inadaptées.

Système Stop/Start ↪ 139.

Chargement inductif

⚠ Attention

Le chargement inductif peut affecter le fonctionnement des stimulateurs cardiaques ou des autres dispositifs implantés électroniques médicaux. Le cas échéant, demander un avis médical avant d'utiliser un chargeur inductif.

⚠ Attention

Éliminer tous les objets métalliques du chargeur avant de charger un appareil mobile, car ils peuvent devenir très chauds.



Pour charger un périphérique, le contact doit être mis.

État de la LED sur le chargeur (voir la flèche) :

- S'allume en vert:
 - l'appareil mobile doté de la fonctionnalité de chargement inductif a été reconnu.
- S'allume en jaune:
 - des objets métalliques ont été détectés dans la zone de chargement. Éliminer les objets pour permettre le chargement.
 - l'appareil mobile n'était pas correctement placé.

Les appareils portables compatibles PMA ou Qi peuvent être chargés de manière inductive.

Sur certains appareils mobiles, un couvercle arrière avec bobine intégrée ou une pochette peut être nécessaire pour le chargement inductif.

L'appareil portable doit avoir une largeur inférieure à 8 cm et une longueur inférieure à 15 cm pour pouvoir se monter dans le chargeur.

Le couvercle de protection de l'appareil mobile pourrait avoir une incidence sur le fonctionnement du chargement inductif.

Pour charger un appareil portable :

1. Enlever tous les objets du chargeur.
2. Placer l'appareil mobile avec l'écran faisant face vers le haut sur le chargeur.
3. Vérifier que l'appareil mobile est bien placé dans le coin inférieur droit du chargeur.

Dans le cas où une LED jaune clignote :

1. Enlever l'appareil mobile du chargeur.
2. Faire pivoter l'appareil mobile de 180°.
3. Attendre 3 secondes après l'extinction de la DEL et replacer l'appareil mobile sur le chargeur.
4. Vérifier que l'appareil mobile est bien placé dans le coin inférieur droit du chargeur.

Allume-cigares



L'allume-cigares est situé dans la console centrale.

Enfoncer l'allume-cigares. Il s'éteint automatiquement une fois que la résistance est incandescente. Sortir l'allume-cigares.

Cendriers

Avertissement

Uniquement destiné aux cendres, pas aux déchets combustibles.

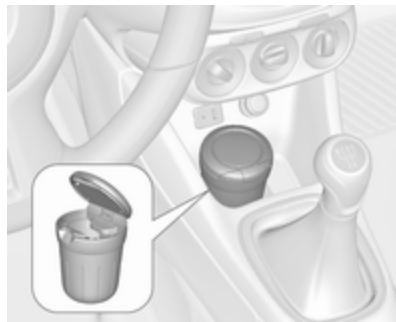

Le cendrier amovible peut être placé dans les porte-gobelets.

Témoins et cadrans

Combiné d'instruments

Les aiguilles des instruments montent brièvement à fond lors de la mise du contact.

Compteur de vitesse



Affiche la vitesse du véhicule.

Compteur kilométrique

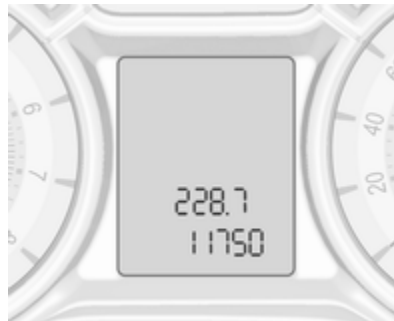

La ligne inférieure indique la distance totale parcourue en km.

Compteur kilométrique journalier

La ligne supérieure indique la distance parcourue depuis la dernière remise à zéro.

Pour réinitialiser, appuyer sur **SET/CLR** la tige pendant quelques secondes ↻ 96.

Le compteur kilométrique journalier affiche une distance maximale de 2 000 km, puis revient à 0.

Compte-tours



Affiche le régime du moteur.

Si possible, conduire dans la plage de régime inférieure sur chaque rapport.

Avertissement

Le régime maximal autorisé est dépassé si l'aiguille atteint la zone d'avertissement rouge. Danger pour le moteur.

Jauge à carburant



Affiche le niveau dans le réservoir de carburant.

La flèche indique le côté du véhicule où se trouve le volet de remplissage de carburant.

Durant le fonctionnement au gaz liquide, le niveau de gaz dans le réservoir à gaz est affiché.

Si le niveau est bas dans le réservoir, le témoin  s'allume. S'il clignote, faire le plein sans tarder.

Durant le fonctionnement au gaz de pétrole liquéfié, le système passe automatiquement en mode de fonctionnement à l'essence quand les réservoirs de gaz sont vides ↻ 84.

Ne jamais rouler jusqu'à ce que le réservoir de carburant soit vide.

En raison du reste de carburant présent dans le réservoir, la quantité ajoutée peut être inférieure à la capacité nominale indiquée pour le réservoir de carburant.

Bouton de sélection de carburant



L'actionnement de **LPG** permet le basculement entre les modes de fonctionnement à l'essence et au gaz de pétrole liquéfié dès que les paramètres requis (température de liquide de refroidissement et régime moteur minimal) ont été atteints. Les exigences sont généralement satisfaites après environ 60 secondes (en fonction de la température extérieure) et la première pression ferme sur la pédale d'accélérateur. La LED indique le mode de fonctionnement en cours.

- | | |
|-----------------|---|
| LED éteinte | : fonctionnement à l'essence |
| LED clignotante | : contrôle des conditions du passage du fonctionnement au carburant à celui au gaz de pétrole liquéfié. S'allume si les conditions sont remplies. |

LED allumée : fonctionnement au gaz de pétrole liquéfié

La DEL clignote : le réservoir de gaz de pétrole liquéfié est vide ou le système de gaz liquide est défectueux. Un message d'avertissement est affiché au centre d'informations du conducteur.

Le mode de carburant sélectionné est mémorisé et réactivé au cycle d'allumage suivant, si les conditions le permettent.

Dès que les réservoirs de gaz de pétrole liquéfié sont vides, le mode essence est sélectionné jusqu'à ce que le contact soit coupé.

Lors du passage automatique entre un fonctionnement à l'essence ou au gaz, un court délai dans la puissance de traction du moteur peut être remarqué.

Lorsque le réservoir d'essence est vide, le moteur du véhicule ne démarre pas.

Vider le réservoir d'essence tous les 6 mois jusqu'à ce que le témoin  s'allume, puis faire le plein. Cela aide à maintenir la qualité du carburant et le bon fonctionnement du système pour une utilisation à l'essence.

Faire le plein du véhicule régulièrement pour éviter la corrosion dans le réservoir.

Défaillances et remèdes

Si le mode gaz n'est pas possible, vérifier si la quantité de gaz liquide ou d'essence est suffisante pour démarrer.

En cas de températures extrêmes combinées à la composition du gaz, cela peut prendre un peu plus de temps pour que le système passe du mode essence au mode gaz.

Dans des situations extrêmes, le système peut également repasser au mode essence si les exigences minimales ne sont pas satisfaites. Si les conditions le permettent, il peut être

possible de revenir manuellement au fonctionnement au gaz de pétrole liquéfié.

En cas de toute autre défaillance, prendre contact avec un atelier.

Avertissement

Les réparations et ajustements ne peuvent être effectués que par des spécialistes qualifiés afin d'assurer la sécurité du système GPL et de conserver la garantie.

Le gaz de pétrole liquéfié présente une odeur particulière (odorisation) afin de pouvoir facilement détecter toute fuite.

Attention

Si une odeur de gaz est perçue dans le véhicule ou dans sa proximité immédiate, passer immédiatement en mode essence. Ne pas fumer. Pas de flammes nues ou de sources d'allumage.

Si l'odeur de gaz persiste, ne pas démarrer le moteur. Faire remédier à la cause du problème par un atelier.

En cas d'utilisation de parkings souterrains, prière de suivre les instructions de l'exploitant et de la législation locale.

Remarque

En cas d'accident, couper le contact.

Carburants pour fonctionnement au gaz de pétrole liquéfié ⇨ 172.

Jauge de température de liquide de refroidissement du moteur



Affiche la température du liquide de refroidissement.

- zone gauche : le moteur n'a pas encore atteint sa température de fonctionnement
- zone centrale : température de fonctionnement normale
- zone droite : température trop élevée

Avertissement

Si la température de liquide de refroidissement du moteur est trop élevée, arrêter le véhicule, couper le moteur. Danger pour le moteur. Vérifier le niveau de liquide de refroidissement.

Affichage de service

Le système de durée de vie de l'huile moteur vous indique quand changer de filtre et d'huile moteur. Basé sur les conditions de conduite, l'intervalle de vidange de l'huile moteur et de remplacement de filtre qui sera indiqué peut fortement varier.

Lorsque le système a calculé que la durée de vie avant vidange de l'huile a diminué, un message d'avertissement apparaît dans le centre d'informations du conducteur. Faire changer l'huile moteur et le filtre par un atelier dans un délai d'une semaine ou 500 km, selon l'échéance survenant en premier.

Il peut s'agir d'un changement supplémentaire d'huile moteur et de filtre ou entrer dans le cadre d'un entretien habituel.

Affichage de mi-niveau

La durée de vie avant vidange de l'huile moteur est affichée en pourcentage à côté du témoin  sur l'affichage de mi-niveau.

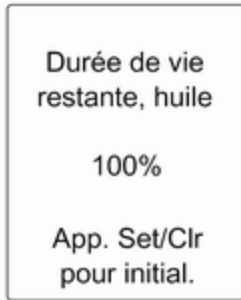

Affichage de niveau supérieur

La durée de vie avant vidange de l'huile est affichée en pourcentage sur le **Menu informations véhicule** de l'affichage de niveau supérieur.

Pour afficher la durée de vie avant vidange de l'huile moteur, utiliser les boutons de la tige :



Appuyer sur **MENU** pour choisir le **Menu informations véhicule**.

Tourner la molette de réglage pour sélectionner **Durée de vie restante, huile**.

Réinitialisation

Appuyer sur **SET/CLR** la tige pendant plusieurs secondes pour la réinitialisation. La page d'affichage de la durée de vie restante de l'huile doit être active. Mettre uniquement le contact, le moteur ne doit pas être démarré.

Pour garantir son fonctionnement correct, le système doit être réinitialisé à chaque vidange d'huile moteur. Prendre contact avec un atelier.

Entretien suivant

Un message s'affiche sur le Centre d'informations du conducteur lorsque la maintenance du véhicule est nécessaire. Faire effectuer le travail de maintenance par un atelier dans un délai d'une semaine ou de 500 km, selon l'échéance survenant en premier.

Centre d'informations du conducteur ↗ 96.

Informations sur le service ↗ 229.

Témoins

Les témoins décrits ne se retrouvent pas sur tous les véhicules. La description s'applique à toutes les versions d'instruments. Selon l'équipement, la position des témoins peut varier.

Lors de la mise du contact, la plupart des témoins s'allument brièvement pour effectuer un test de fonctionnement.

Signification des couleurs des témoins :

rouge : Danger, rappel important

jaune : Avertissement, instruction, défaillance

vert : Confirmation de mise en marche

bleu : Confirmation de mise en marche

blanc : Confirmation de mise en marche

Témoins du combiné d'instruments

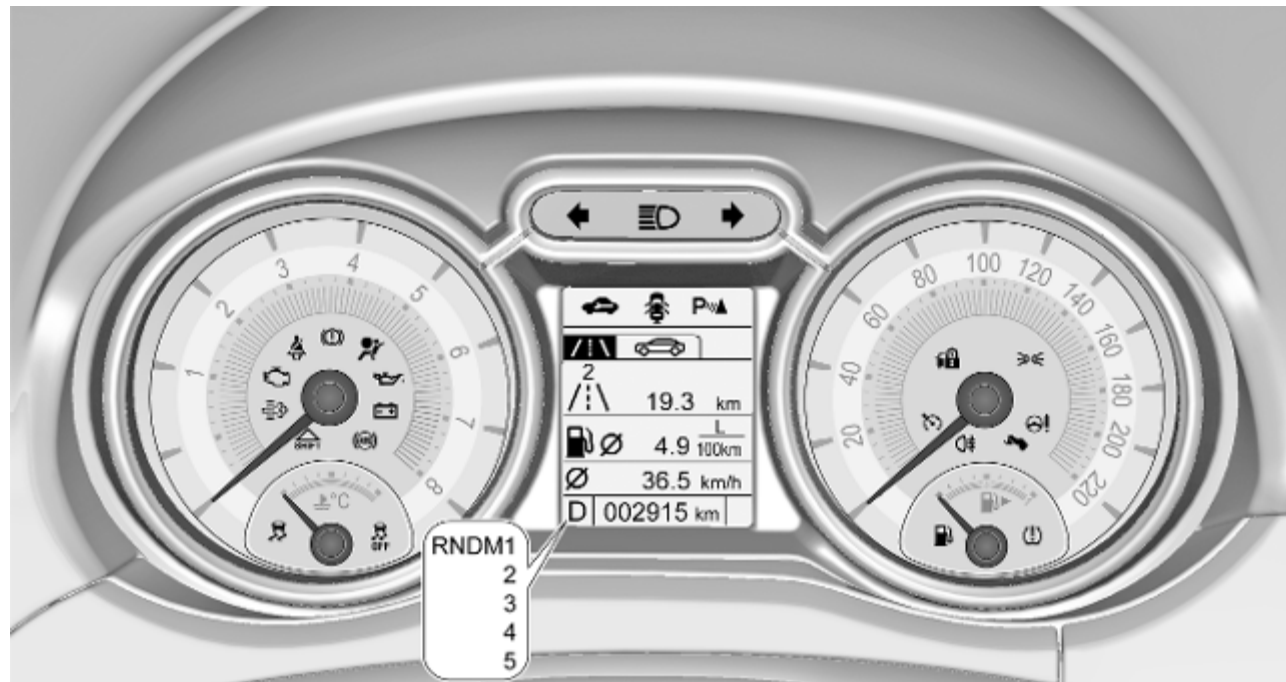

Témoins de la console centrale



Vue d'ensemble

- ↔ Feux de direction ↔ 90
- 🚗 Rappel de ceinture de sécurité ↔ 91
- 🚗 Airbags et rétracteurs de ceinture ↔ 91
- 🚗 Désactivation d'airbag ↔ 92
- 🔌 Système de charge ↔ 92
- 🚗 Témoïn de dysfonctionnement ↔ 92

- 🚗 Prochain entretien du véhicule ↔ 92
- ⓐ Système de freinage et d'embrayage ↔ 92
- 🚗 Actionner la pédale ↔ 92
- ⓐ Antiblocage de sécurité (ABS) ↔ 93
- 🔌 Changement de rapport ↔ 93
- 🚗 Direction assistée ↔ 93
- 🚗 Aide au stationnement ↔ 93
- 🚗 Electronic Stability Control désactivé ↔ 94
- 🚗 Electronic Stability Control et système antipatinage ↔ 94
- 🚗 Filtre d'échappement ↔ 94
- ⓐ Système de surveillance de la pression des pneus ↔ 94
- 🚗 Pression de l'huile moteur ↔ 94
- 🚗 Niveau bas de carburant ↔ 95

- 🚗 Blocage du démarrage ↔ 95
- 🚗 Éclairage extérieur ↔ 95
- 🚗 Feux de route ↔ 95
- 🚗 Feu antibrouillard arrière ↔ 95
- 🚗 Régulateur de vitesse ↔ 95
- 🚗 Porte ouverte ↔ 96

Feux de direction

↔ s'allume ou clignote en vert.

S'allume brièvement

Les feux de stationnement sont allumés.

Clignotement

Les feux de direction ou les feux de détresse sont activés.

Clignotement rapide : défaillance d'un feu de direction ou du fusible associé.

Remplacement des ampoules ↔ 185.

Fusibles ↔ 194

Feux de direction ↔ 119.

Rappel de ceinture de sécurité

Rappel de ceinture de sécurité des sièges avant

☞ pour le siège conducteur s'allume ou clignote en rouge dans le compte-tours.

☞ pour le siège passager avant s'allume ou clignote en rouge sur la console centrale, quand le siège est occupé.

Allumé

Après avoir mis le contact, jusqu'à ce que la ceinture soit bouclée.

Clignotement

Après avoir démarré le moteur, pendant 100 secondes maximum, jusqu'à ce que la ceinture soit bouclée.

Attacher la ceinture de sécurité ⇨ 40.

Statut de ceinture de sécurité des sièges arrière



☞ clignote ou s'allume dans le centre d'informations du conducteur.

Allumé

Après avoir démarré le moteur, pendant 35 secondes minimum, jusqu'à ce que la ceinture soit bouclée.

Si une ceinture débouclée est bouclée pendant la conduite.

Clignotement

Après avoir démarré quand la ceinture n'est pas bouclée.

Attacher la ceinture de sécurité ⇨ 40.

Airbags et rétracteurs de ceinture

☞ s'allume en rouge.

Lors de la mise du contact, le témoin s'allume pendant environ 4 secondes. S'il ne s'allume pas, s'il ne s'éteint pas après 4 secondes ou s'il s'allume en roulant, le système d'airbags présente une défaillance. Prendre contact avec un atelier. Les airbags et les rétracteurs de ceinture peuvent ne pas se déclencher en cas d'accident.

Des rétracteurs de ceinture ou airbags déclenchés sont signalés par le témoin ☞ qui reste allumé.

⚠ Attention

Faire immédiatement remédier à la cause de la défaillance par un atelier.

Prétendeurs de ceinture de sécurité ⇨ 39.

Système d'airbag ⇨ 42.

Désactivation d'airbag

 s'allume en jaune.

Il s'allume pendant environ 60 secondes après avoir mis le contact. L'airbag de passager avant est activé.

 s'allume en jaune.

L'airbag de passager avant est désactivé.

Désactivation d'airbag ⇨ 47.

Système de charge

 s'allume en rouge.

S'allume lorsque le contact est mis et s'éteint peu après la mise en marche du moteur.

S'il s'allume lorsque le moteur tourne

S'arrêter, couper le moteur. La batterie de véhicule ne se charge pas. Le refroidissement du moteur peut être interrompu. L'unité de servofrein peut cesser de fonctionner. Prendre contact avec un atelier.

Témoin de dysfonctionnement

 s'allume ou clignote en jaune.

S'allume lorsque le contact est mis et s'éteint peu après la mise en marche du moteur.

S'il s'allume lorsque le moteur tourne

Défaillance dans le système d'épuration des gaz d'échappement. Les valeurs des gaz d'échappement autorisées peuvent être dépassées. Prendre immédiatement contact avec un atelier.

Il clignote lorsque le moteur tourne

Défaillance pouvant endommager le catalyseur. Relâcher l'accélérateur jusqu'à ce que le témoin cesse de clignoter. Prendre immédiatement contact avec un atelier.

Prochain entretien du véhicule

 s'allume en jaune.

De plus, un message d'avertissement est affiché sur le centre d'informations du conducteur.

Le véhicule a besoin d'un entretien.

Prendre contact avec un atelier.

Messages du véhicule ⇨ 103.

Système de freinage et d'embrayage

 s'allume en rouge.

Le niveau de liquide de frein et d'embrayage est trop bas, lorsque le frein de stationnement manuel n'est pas serré ⇨ 182.

Attention

S'arrêter. Interrompre immédiatement le trajet. Prendre contact avec un atelier.

S'allume lorsque le frein de stationnement manuel est serré et que le contact est mis ⇨ 151.

Actionner la pédale

 s'allume ou clignote en jaune.

Allumé

La pédale d'embrayage doit être enfoncée pour démarrer le moteur en mode Autostop.

Système Stop/Start ⇨ 139.

Clignotement

La pédale d'embrayage doit être enfoncée pour démarrer le moteur avec la clé ⇨ 17, ⇨ 138.

Sur certaines versions, le centre d'informations du conducteur présente un message demandant d'actionner la pédale d'embrayage ⇨ 103.

Antiblocage de sécurité (ABS)

 s'allume en jaune.

Il s'allume pendant quelques secondes après avoir mis le contact. Le système est opérationnel dès que le témoin s'éteint.

Si le témoin ne s'éteint pas au bout de quelques secondes ou s'il s'allume en cours de route, l'ABS présente un

défaut. Le dispositif de freinage continue à fonctionner mais sans régulation ABS.

Antiblocage de sécurité ⇨ 150.

Changement de rapport

 s'allume en vert comme témoin ou s'affiche en tant que symbole dans le centre d'informations du conducteur avec affichage de niveau supérieur lorsqu'il est recommandé de passer le rapport supérieur pour économiser du carburant.

Menu d'informations d'économie

L'indication de rapport de vitesses est affichée pendant quelques secondes en tant que page complète sur le centre d'informations du conducteur.

Menu d'informations d'économie ⇨ 96.

Direction assistée

! s'allume en jaune.

S'allume en cas de direction assistée désactivée

Dysfonctionnement de la direction assistée. Prendre contact avec un atelier.

et allumés simultanément

Le système de direction assistée doit être étalonné, étalonnage du système ⇨ 154.

Aide au stationnement

 s'allume en jaune.

Défaillance dans le système
ou

Défaillance en raison de capteurs encrassés ou couverts de givre ou de neige

ou

Interférences dues à des sources d'ultrasons externes. Une fois ces sources d'interférences éliminées, le système fonctionne de nouveau correctement.

Faire remédier à la cause du problème par un atelier.

Aide au stationnement ⇨ 159.

Electronic Stability Control désactivé

 s'allume en jaune.

Le système est désactivé.

Electronic Stability Control ⇨ 153.

Electronic Stability Control et système antipatinage

 clignote ou s'allume en jaune.

Clignotement

Le système est enclenché activement. La puissance du moteur peut être réduite et le véhicule peut être légèrement freiné automatiquement.

Allumé

Présence d'une défaillance dans le système. Un message d'avertissement s'affiche au centre d'informations du conducteur. Il est possible de poursuivre la route. Le système n'est

pas opérationnel. La stabilité de conduite peut toutefois être dégradée suivant l'état de la chaussée.

Faire remédier à la cause du problème par un atelier.

Electronic Stability Control ⇨ 153.

Système antipatinage ⇨ 152.

Filtre d'échappement

 s'allume ou clignote en jaune.

Le filtre d'échappement exige un nettoyage.

Continuer à conduire jusqu'à ce que  s'éteigne. Si possible, ne pas laisser le régime moteur descendre sous la barre des 2000 tr/min.

Allumé

Le filtre d'échappement est plein. Lancer le processus de nettoyage dès que possible.

Clignotement

Le niveau maximum de remplissage du filtre a été atteint. Lancer immédiatement le processus de nettoyage pour éviter d'endommager le moteur.

Filtre d'échappement ⇨ 143.

Système Stop/Start ⇨ 139.

Système de surveillance de la pression des pneus

 s'allume ou clignote en jaune.

Allumé

Perte de pression des pneus. S'arrêter immédiatement et vérifier la pression de gonflage.

Clignotement

Défaillance dans le système ou montage d'une roue sans capteur de pression (par exemple roue de secours). Après 60 - 90 secondes, le témoin s'allume en continu. Prendre contact avec un atelier.

Système de contrôle de la pression des pneus ⇨ 202.

Pression d'huile moteur

 s'allume en rouge.

S'allume lorsque le contact est mis et s'éteint peu après la mise en marche du moteur.

S'il s'allume lorsque le moteur tourne

Avertissement

La lubrification du moteur peut être interrompue. Cela peut entraîner des dégâts au moteur et / ou un blocage des roues motrices.

1. Enfoncer l'embrayage.
2. Sélectionner la vitesse neutre.
3. Quitter le trafic le plus rapidement possible sans gêner les autres véhicules.
4. Couper le contact.

⚠ Attention

Quand le moteur est arrêté, il faut exercer des efforts plus importants pour freiner et manœuvrer le volant.

Au cours d'un Autostop, le servo-frein reste opérationnel.

Ne pas ôter la clé tant que le véhicule n'est pas à l'arrêt, afin d'éviter tout enclenchement inopiné de l'antivol de direction.

Vérifier le niveau d'huile avant de prendre contact avec un atelier
⇨ 180.

Niveau bas de carburant

☼ s'allume ou clignote en jaune.

Allumé

Le niveau dans le réservoir à carburant est trop bas.

Clignotement

Réserve de carburant épuisée. Faire le plein immédiatement. Ne jamais rouler jusqu'à ce que le réservoir soit vide.

Faire le plein ⇨ 173.

Catalyseur ⇨ 144.

Blocage de démarrage

☼ clignote en jaune.

Défaillance dans le blocage du démarrage. Il est impossible de démarrer le moteur.

Blocage du démarrage ⇨ 27.

Éclairage extérieur

☼ s'allume en vert.

Les feux extérieurs sont allumés
⇨ 116.

Feux de route

☼ s'allume en bleu.

Il s'allume quand les feux de route sont allumés ou en cas d'appel de phares ⇨ 118.

Feu antibrouillard arrière

☼ s'allume en jaune.

Le feu antibrouillard arrière est allumé
⇨ 120.

Régulateur de vitesse

☼ s'allume en blanc ou en vert.

S'allume en blanc

Le système est sous tension.

S'allume en vert

Le régulateur de vitesse est activé.

Régulateur de vitesse ↪ 155.

Porte ouverte

☞ s'allume en rouge.

Une des portes ou le hayon est ouvert.

Écrans

Centre d'informations du conducteur

Le centre d'informations du conducteur se trouve dans le combiné d'instruments.

Il est disponible en affichage de mi-niveau ou en affichage de niveau supérieur.

Affichage de mi-niveau



Indication :

- compteur kilométrique total
- compteur kilométrique journalier

- témoins
- menu d'informations du véhicule, voir la suite
- menu d'informations de trajet/ carburant, voir la suite
- messages du véhicule affichés sous forme de codes chiffrés ↪ 103

Sélectionner les pages du menu en appuyant sur **MENU** ou en tournant la molette de réglage sur la tige.

Certaines des fonctions affichées peuvent être différentes selon que le véhicule est en mouvement (conduit) ou immobile. Certaines fonctions sont uniquement disponibles lorsque le véhicule est en train d'être conduit.

Le menu d'informations du véhicule et le menu d'informations de trajet/ carburant sont des pages sélectionnables ; tandis que les messages du véhicule et les témoins s'affichent pendant quelques secondes en cas de besoin.

Affichage de niveau supérieur



Indication :

- **Menu informations trajet/ carbur.** / : \
- **Menu informations véhicule** 
- **Menu d'informations ECO ECO**

Pour sélectionner les pages de menu, appuyer sur **MENU** de la tige ; les principaux symboles de menu sont indiqués sur la ligne supérieure de l'affichage.

Certaines des fonctions affichées peuvent être différentes selon que le véhicule est en mouvement (conduit)

ou immobile. Certaines fonctions sont uniquement disponibles lorsque le véhicule est en train d'être conduit.

Les messages du véhicule s'affichent pendant quelques secondes en cas de besoin.

Personnalisation du véhicule ⇨ 107.

Réglages mémorisés ⇨ 22.

Sélection des menus et des fonctions

Les menus et fonctions peuvent être sélectionnés en utilisant les touches de la tige.



Appuyer sur **MENU** pour passer d'un menu à l'autre ou pour revenir au niveau de menu directement supérieur à partir d'un sous-menu.

Tourner la molette pour mettre une option de menu en surbrillance ou pour régler une valeur numérique.

Appuyer sur **SET/CLR** pour sélectionner une fonction ou confirmer un message.

Menu informations trajet/ carbur. / : \

Appuyer sur **MENU** pour sélectionner la page d'informations de trajet/ carburant.

Tourner la molette pour sélectionner un sous-menu :

Affichage de mi-niveau



L'affichage de mi-niveau peut être disponible avec le menu informations trajet/carbur.

Affichage de niveau supérieur



- compteur kilométrique journalier 1
- consommation moyenne 1
- vitesse moyenne 1



- compteur kilométrique journalier 2
- consommation moyenne 2
- vitesse moyenne 2



- vitesse numérique
- autonomie
- consommation instantanée

La sélection et l'indication peuvent être différentes selon le type d'affichage (mi-niveau et niveau supérieur).

Ordinateur de bord double

Les données de l'ordinateur de bord double peuvent être remises à zéro indépendamment pour le compteur kilométrique, la consommation moyenne et la vitesse moyenne, ce qui permet d'afficher les différentes informations de trajet.

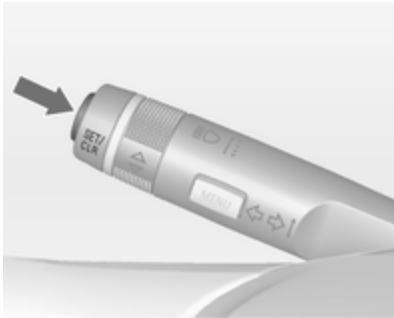

Compteur kilométrique journalier

Le compteur kilométrique journalier affiche la distance actuelle depuis une réinitialisation.

Le compteur kilométrique journalier affiche une distance maximale de 2 000 km, puis revient à 0.

Pour réinitialiser le compteur kilométrique journalier, appuyer pendant quelques secondes sur **SET/CLR** de la page correspondante.

Consommation moyenne

Affichage de la consommation moyenne. La mesure peut être redémarrée à tout moment et elle commence par une valeur par défaut.

Pour réinitialiser, appuyer pendant quelques secondes sur **SET/CLR** de la page correspondante.

Sur les véhicules dotés d'un moteur GPL : La consommation moyenne est indiquée pour le mode actuellement sélectionné : (GPL ou essence).

Vitesse moyenne

Affichage de la vitesse moyenne. La mesure peut être redémarrée à tout moment.

Pour réinitialiser, appuyer pendant quelques secondes sur **SET/CLR** de la page correspondante.

Vitesse numérique

Affichage numérique de la vitesse instantanée.

Autonomie en carburant

L'autonomie est calculée à partir du niveau du réservoir et de la consommation actuelle. L'affichage donne des valeurs moyennes.

Après avoir rajouté du carburant, l'autonomie est automatiquement mise à jour après un bref instant.

Lorsque le niveau de carburant du réservoir est bas, un message s'affiche à l'écran. Le témoin  de la jauge à carburant s'allume.

Si le réservoir doit être immédiatement rempli, un message d'avertissement s'affiche pendant quelques secondes à l'écran. Le témoin  de la jauge à carburant clignote.

Niveau bas de carburant  ↗ 95.

Autonomie en carburant, version GPL

Affichage de l'autonomie approximative possible avec le carburant restant dans chaque réservoir respectif, essence et GPL, ainsi que de l'autonomie totale avec la combinaison des deux types de carburants. Pour passer d'un mode à l'autre, appuyer sur **SET/CLR**.

Consommation instantanée

Affichage de la consommation instantanée.

Sur les véhicules dotés d'un moteur GPL : La consommation instantanée est indiquée pour le mode actuellement sélectionné : GPL ou essence.

Menu informations véhicule

Appuyer sur **MENU** pour sélectionner la page d'informations du véhicule.

Tourner la molette pour sélectionner un sous-menu :

Suivre les instructions données dans les sous-menus.

- **Unité**

Appuyer sur le bouton **SET/CLR** lorsque la page s'affiche. Sélectionner les mesures impériales (unité 1) ou métriques (unité 3) en tournant la molette de réglage. Appuyer sur **SET/CLR** pour régler l'unité.

- **Pression Pneus**

La pression de tous les pneus s'affiche sur cette page pendant la conduite ⇨ 202.

- **Charge du pneu**

La catégorie de pression des pneus selon la pression réelle de gonflage des pneus peut être sélectionnée ⇨ 202.

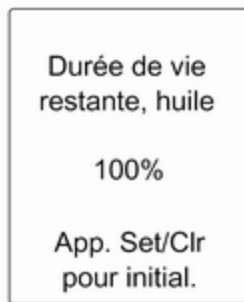

- **Durée de vie restante, huile**

Indique une estimation de la durée de vie utile de l'huile. Le chiffre en % correspond à la durée de vie restante actuelle de l'huile et indique quand l'huile moteur et le filtre doivent être changés ⇨ 86.



- **Avertissement vitesse**

L'avertissement de vitesse affiche des alarmes lorsqu'une vitesse définie est dépassée.

Pour régler l'avertissement d'excès de vitesse, appuyer sur **SET/CLR** pendant que la page est affichée. Tourner la molette de réglage pour sélectionner la valeur. Appuyer sur **SET/CLR** pour régler la vitesse.

Si la limite de vitesse sélectionnée est dépassée, un signal sonore retentit. Une fois la vitesse réglée, cette fonction peut être désactivée en appuyant

sur **SET/CLR** pendant l'affichage de cette page.

La sélection et l'indication peuvent être différentes selon le type d'affichage (mi-niveau et niveau supérieur).

Menu d'informations ECO ECO

Appuyer sur **MENU** pour choisir **ECO** de la ligne supérieure de l'affichage.

Tourner la molette pour sélectionner un sous-menu : Appuyer sur **SET/CLR** pour confirmer.

Les sous-menus sont :

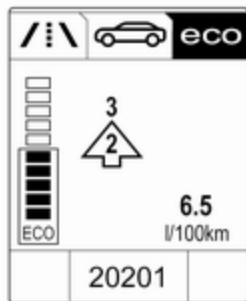

- **Indication de rapport de vitesses** : Le rapport actuel est indiqué à l'intérieur d'une flèche. Le chiffre ci-dessus recommande les montées en vitesse pour pouvoir économiser du carburant.

Affichage de l'index Eco : La consommation de carburant actuel est indiquée par un affichage à segments. Pour une meilleure économie, adapter son style de conduite de manière à garder les segments remplis dans la zone Eco. Plus il y a de segments remplis et plus la consommation de carburant est élevée. La valeur de la consommation moyenne est également affichée.

- **Consommateurs les plus importants** : La liste des consommateurs de confort les plus importants actuellement activés est affichée par ordre décroissant. L'économie de carburant pouvant être potentiellement réalisée est indiquée.

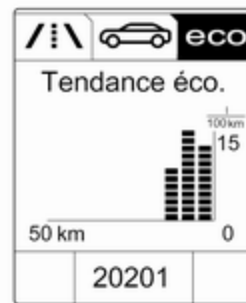

- **Tendance éco.** : affiche la progression de la consommation moyenne sur une distance de 50 km. Les segments remplis affichent la consommation en étapes de 5 km et affiche l'effet de la topographie ou du comportement de la conduite sur la consommation de carburant.

Affichage d'informations

Affichage d'informations en couleur

Selon sa configuration, le véhicule possède un affichage d'informations en couleur avec fonctionnalité d'écran tactile.

L'affichage d'informations en couleur avec fonctionnalité d'écran tactile indique en couleur :

- l'heure ↗ 79
- la température extérieure ↗ 78
- la date ↗ 79
- les réglages de climatisation électronique ↗ 129
- les instructions de l'aide au stationnement et du système avancé d'assistance au stationnement ↗ 159
- Infotainment System, voir la description dans le manuel de l'Infotainment System
- les messages du système

- les messages du véhicule ↗ 103
- les réglages de personnalisation du véhicule ↗ 107

Le type des informations et leur affichage dépendent des réglages effectués.

Sélection des menus et des réglages

Les menus et réglages peuvent être sélectionnés via l'écran tactile.



Appuyer sur  pour allumer l'écran.

Appuyer sur  pour afficher la page d'accueil.

Toucher l'icône d'affichage du menu voulu avec le doigt.

Toucher une icône correspondante pour confirmer une sélection.

Toucher  pour revenir au niveau supérieur de menu suivant.

Appuyer sur  pour retourner à la page d'accueil.

Pour de plus amples informations, consulter le guide de l'Infotainment, Personnalisation du véhicule ↗ 107.

Affichage graphique des informations

Selon sa configuration, le véhicule possède un affichage graphique des informations.



L'affichage graphique des informations indique :

- l'heure ↷ 79
- la température extérieure ↷ 78
- la date ↷ 79
- les réglages de climatisation électronique ↷ 129
- Infotainment System, voir la description dans le manuel de l'Infotainment System
- les réglages de personnalisation du véhicule ↷ 107

Sélection des menus et des réglages

Les menus et réglages sont accessibles via l'affichage.

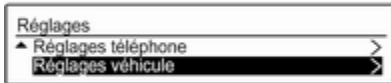

Appuyer sur **CONFIG** : La page de menu **Réglages** s'affiche.

Tourner le bouton **MENU-TUNE** pour sélectionner un réglage ou une valeur.

Appuyer sur le bouton **MENU-TUNE** pour confirmer un réglage ou une valeur.

Appuyer sur **BACK** pour quitter un menu ou un réglage sans modification ou pour supprimer le dernier caractère d'une séquence. Enfoncer le **BACK** pendant quelques secondes pour effacer l'ensemble de la saisie.

Pour quitter le menu **Réglages**, appuyer à plusieurs reprises sur **BACK** ou appuyer sur **CONFIG** après avoir confirmé les modifications.

Personnalisation du véhicule ↷ 107.

Réglages mémorisés ↷ 22.

Messages du véhicule

Les messages apparaissent principalement dans le centre d'informations du conducteur. Dans certains cas, ils s'accompagnent d'un signal sonore d'avertissement.



Enfoncer le bouton **SET/CLR**, **MENU** ou tourner la molette de réglage pour confirmer un message.

Messages du véhicule sur un affichage de mi-niveau



Les messages du véhicule sont affichés sous forme de codes chiffrés.

N° Message du véhicule

- | | |
|---|---|
| 1 | Remplacer l'huile moteur |
| 3 | Niveau de liquide de refroidissement trop bas |
| 4 | Climatisation arrêtée |
| 5 | Volant bloqué |
| 7 | Tourner le volant, couper le contact puis le remettre |

N° Message du véhicule

- | | |
|----|---|
| 9 | Tourner le volant, redémarrer le moteur |
| 12 | Véhicule surchargé |
| 13 | Surchauffe du compresseur |
| 15 | Défaillance du troisième feu stop |
| 16 | Défaillance de feu stop |
| 17 | Dysfonctionnement de réglage des phares |
| 18 | Défaillance du feu de croisement gauche |
| 19 | Défaillance du feu antibrouillard arrière |
| 20 | Défaillance du feu de croisement droit |
| 21 | Défaillance du feu de position gauche |
| 22 | Défaillance du feu de position droit |
| 23 | Défaillance du feu de recul |

N° Message du véhicule

- | | |
|----|---|
| 24 | Défaillance de l'éclairage de plaque |
| 25 | Défaillance de feu de direction avant gauche |
| 26 | Défaillance de feu de direction arrière gauche |
| 27 | Défaillance de feu de direction avant droit |
| 28 | Défaillance de feu de direction arrière droit |
| 35 | Remplacer la pile de la télécommande radio |
| 48 | Nettoyer le détecteur de zone d'angle mort |
| 53 | Serrer le bouchon de remplissage de carburant |
| 55 | Le filtre d'échappement est plein ↻ 143. |
| 56 | Déséquilibre des pressions de gonflage sur l'essieu avant |

N° Message du véhicule

- 57 Déséquilibre des pressions de gonflage sur l'essieu arrière
- 58 Détection de pneus d'hiver
- 59 Ouvrir puis fermer la vitre du conducteur
- 60 Ouvrir puis fermer la vitre du passager avant
- 66 Maintenance de l'alarme antivol
- 67 Maintenance du blocage de direction
- 68 Maintenance de la direction assistée
- 75 Maintenance de la climatisation
- 76 Entretenir le détecteur de zone d'angle mort
- 79 Appoint d'huile moteur
- 82 Changer prochainement l'huile moteur
- 84 Puissance du moteur réduite
- 89 Entretien du véhicule sous peu

N° Message du véhicule

- 90 Service d'assistance au freinage
- 95 Maintenance d'airbag
- 128 Capot ouvert
- 134 Défaillance de l'aide au stationnement, nettoyer le pare-chocs
- 136 Entretien de l'aide au stationnement
- 151 Enfoncer l'embrayage pour démarrer
- 174 Batterie du véhicule faible
- 258 Aide au stationnement désactivée

Messages du véhicule sur un affichage de niveau supérieur

Les messages du véhicule sont affichés sous forme de textes. Suivre les instructions données dans les messages.

Messages du véhicule sur l'affichage d'informations en couleur

Certains messages importants peuvent également s'afficher dans l'affichage d'informations en couleur. Certains messages n'apparaissent que pendant quelques secondes.

Signaux sonores

Un seul signal sonore peut représenter plusieurs avertissements simultanés.

Lors du démarrage du moteur ou en roulant :

Le signal sonore indiquant des ceintures de sécurité débouclées aura la priorité sur tout autre signal sonore.

- en cas de ceinture de sécurité non bouclée ;
- si une porte ou le hayon n'est pas correctement fermé lors du démarrage ;
- si une vitesse donnée est dépassée alors que le frein de stationnement est serré ;
- si une vitesse programmée est dépassée ;
- si un message d'avertissement apparaît dans le centre d'informations du conducteur ou l'affichage d'informations ;
- si l'aide au stationnement détecte un objet ;

- si la marche arrière est engagée et le support arrière est déployé ;
- si le filtre d'échappement a atteint son niveau de remplissage maximal.

Quand le véhicule est à l'arrêt et / ou que la porte du conducteur est ouverte

- Avec l'éclairage extérieur allumé.

Pendant un Autostop.

- Lorsque la porte du conducteur est ouverte.

Tension de pile

Affichage de mi-niveau

Lorsque la tension de la batterie du véhicule est faible, un code d'avertissement 174 s'affiche sur le centre d'informations du conducteur.

Affichage de niveau supérieur

Lorsque la tension de la batterie du véhicule est faible, un message d'avertissement s'affiche sur le centre d'informations du conducteur.

1. Arrêter immédiatement tout consommateur électrique qui n'est pas nécessaire à la sécurité lors de la conduite du véhicule, le chauffage de siège, la lunette arrière chauffante par exemple, ou tout autre consommateur électrique.

2. Charger la batterie du véhicule en conduisant continuellement pendant un certain temps ou en utilisant un chargeur de batterie.

Le message d'avertissement ou le code d'avertissement s'effaceront une fois que le moteur a été démarré deux fois consécutivement sans chute de tension.

Si la batterie du véhicule ne peut pas être rechargée, faire remédier à la cause du problème par un atelier.

Personnalisation du véhicule

Le comportement du véhicule peut être personnalisé en modifiant les réglages dans l'affichage d'informations.

Certains réglages spécifiques à différents conducteurs peuvent être mémorisés individuellement dans chacune des clés du véhicule.

Réglages mémorisés ⇨ 22.

Selon l'équipement du véhicule et la législation spécifique de certains pays, certaines des fonctions décrites peuvent ne pas être disponibles.

Certaines fonctions sont uniquement affichées ou activées quand le moteur tourne.

Paramétrages personnels

Affichage graphique des informations

Appuyer sur **CONFIG** pour afficher le menu Réglages.

Tourner sur le bouton **MENU-TUNE** jusqu'au menu de configuration désiré, puis appuyer sur **MENU-TUNE**.



Sélectionner **Paramètres**, puis **Réglages véhicule**.

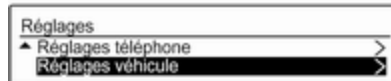

Réglages véhicule

- **Qualité air et climatisation**

Vitesse auto. ventilateur : modifie le débit d'air de la commande de climatisation dans l'habitacle, en mode automatique.

mode Climatisation : Commande l'état du compresseur de refroidissement au démarrage du véhicule. Le dernier réglage (recommandé) ou, au démarrage du véhicule, est toujours ON ou toujours OFF.

Désembuage arrière auto. : active automatiquement la lunette arrière chauffée.

- **Réglages confort**

Vol. avertissem. sonore : change le volume des signaux sonores.

Personnalis. par conducteur : active ou désactive la fonction de personnalisation.

Essuie-glace arr. mar arrière :

Active ou désactive la mise en marche automatique de l'essuie-glace arrière quand la marche arrière est engagée.

- **Aide stationnement/détection colli.**

Aide au stationnement : active ou désactive les capteurs à ultrasons.

Alerte angle mort de côté : change les réglages pour le système d'alerte d'angle mort latéral.

- **Éclairage véhicule**

Éclair. phares en déverrouill. :

Active ou désactive l'éclairage pour entrer dans le véhicule.

Éclair. après sortie véhicule :

Active ou désactive l'éclairage pour quitter le véhicule et modifie sa durée.

- **Réglages verrouillages élec. portes**

Verrouillage auto portes : active ou désactive la fonction de verrouillage automatique des portes après la mise en marche du moteur.

Antiverr. avec porte ouverte : active ou désactive la fonction de

verrouillage quand l'une des portes est ouverte.

Verrouillage portes tempo. : active ou désactive la fonction de verrouillage temporisé des portes. Cette option de menu est affichée lorsque **Antiverr. avec porte ouverte** est désactivé. Verrouillage central ⇨ 22.

- **Téléverr./télédéverr télé démarrage**

Retour info télédéverrouill. :

Active ou désactive la confirmation du verrouillage par les feux de détresse pendant le déverrouillage.

Déverr. porte clé passive : modifie la configuration du déverrouillage de la porte conducteur uniquement ou de tout le véhicule.

Reverrouillage auto. portes : active ou désactive la fonction de déverrouillage automatique après déverrouillage sans ouverture du véhicule.

- **Restaurer réglages par défaut** :

Réinitialise tous les réglages à leur valeur par défaut.

Paramétrages personnels

Affichage d'informations en couleur

Appuyer sur , sélectionner **Paramètres** puis **Véhicule** sur l'écran tactile.



Dans les sous-menus correspondants, il est possible de changer les réglages suivants :

Véhicule

- **Climatisation et qualité de l'air**
Vitesse max automatique de soufflante : modifie le débit d'air

de la commande de climatisation dans l'habitacle, en mode automatique.

Sièges chauffants

automatiques : active automatiquement le chauffage des sièges.

Désembuage automatique

contribue à désembuer le pare-brise en sélectionnant automatiquement les réglages nécessaires et le mode de climatisation automatique.

Désembuage arrière

automatique : active automatiquement la lunette arrière chauffante.

- **Systèmes de détection/collision**

Alerte de collision frontale : active ou désactive l'alerte de collision avant.

Préparation automatique à la

collision : active ou désactive la fonction de freinage automatique du véhicule en cas de danger de collision imminente. Les options suivantes peuvent être sélectionnées : le système prend le

contrôle du freinage, se limite à des avertissements sonores ou est complètement désactivé.

Système anticollision avant

modifie les réglages de l'alerte de collision avant.

Aide au stationnement : active ou désactive l'aide au stationnement. L'activation peut être sélectionnée avec ou sans attelage de remorque fixé.

Info "Libre circulation" : active ou désactive le rappel de conduite lorsque le régulateur de vitesse adaptatif maintient le véhicule à l'arrêt.

Alerte d'angle mort : active ou désactive l'alerte de zone aveugle latérale.

- **Confort et commodité**

Rappel automatique de

mémoire : modifie les paramètres de rappel des réglages mémorisés pour le réglage des sièges.

Siège conducteur facilitant la

sortie : active ou désactive la fonction Sortie facile de siège électrique.

Volume du carillon : change le volume des signaux sonores.

Personnalisation par

conducteur : active ou désactive la fonction de personnalisation.

Essuie-glace cdé par capteur

pluie : active ou désactive le balayage automatique au moyen du détecteur de pluie.

Essuie-glace auto. mrch arriè.

: active ou désactive la mise en marche automatique de l'essuie-glace arrière quand la marche arrière est engagée.

- **Éclairage**

Feux de localisateur du véhicule

: active ou désactive l'éclairage pour entrer dans le véhicule.

Éclairage pour quitter le

véhicule : active ou désactive l'éclairage pour quitter le véhicule et modifie sa durée.

Circulation à gauche ou à droite

: change entre l'éclairage du côté gauche ou du côté droit.

Éclairage directionnel adaptatif

: change les réglages des fonctions des phares à DEL.

- **Serrures électriques de porte**
Antiverrouillage de porte déverrouillée : active ou désactive la fonction de verrouillage quand l'une des portes est ouverte.
Verrouillage automatique de porte : active ou désactive la fonction de verrouillage automatique des portes après la mise en marche du moteur.
Verrouillage retardé des portes : active ou désactive la fonction de verrouillage temporisé des portes. Cette fonction retarde le verrouillage effectif des portes jusqu'à ce que toutes les portes soient fermées.
- **Verr. à distance et démarrage**
Indicat. lumin. déverrouill. à dist. : active ou désactive la confirmation du verrouillage par les feux de détresse pendant le déverrouillage.
Confirmation verrouillage à distance : change le type d'information en retour lors du verrouillage du véhicule.

Déverrouill. à dist. des portes : modifie la configuration du déverrouillage de la porte conducteur uniquement ou de tout le véhicule.

Verrouill. à dist. des portes déverrouil. : active ou désactive la fonction de déverrouillage automatique après déverrouillage sans ouverture du véhicule.

Fonct. télécom. des vitres : active ou désactive le fonctionnement des lève-vitres électriques avec la télécommande.

Déverrouillage passif des portes : Modifie la configuration du déverrouillage de la porte conducteur uniquement ou de tout le véhicule.

Verrouillage de porte passif : active ou désactive la fonction de verrouillage passif. Cette fonction verrouille automatiquement le véhicule au bout de quelques secondes si toutes les portes sont fermées et si une clé électronique a été retirée du véhicule.

Alerte: télécom. à l'intér. du vhic : active ou désactive la sonnerie

d'avertissement lorsque la clé électronique reste dans le véhicule.

Service de télématique

OnStar

OnStar est un assistant personnel de connectivité et de service avec un point d'accès Wi-Fi intégré. Le service OnStar est disponible 24 heures sur 24, sept jours sur sept.

Remarque

OnStar n'est pas disponible sur tous les marchés. Pour de plus amples informations, consulter l'atelier.

Remarque

Pour qu'elle soit disponible et opérationnelle, OnStar nécessite d'un abonnement OnStar valide et un bon fonctionnement des circuits électriques du véhicule, des services mobiles et de la liaison aux satellites GPS.

Pour activer les services OnStar et configurer un compte, appuyer sur  et parler à un conseiller.

Selon l'équipement du véhicule, les services suivants sont disponibles :

- Services d'urgence et assistance en cas de panne du véhicule
- Point d'accès Wi-Fi
- Application smartphone
- Commande à distance, par ex. localisation du véhicule, activation de l'avertisseur sonore et des éclairages, commande du système de verrouillage central
- Assistance en cas de vol de véhicule
- Diagnostics du véhicule
- Téléchargement d'itinéraire

Remarque

Le module OnStar du véhicule est désactivé après dix jours dans cycle d'allumage. Les fonctions nécessitant une connexion de données seront de nouveau disponibles après la mise du contact.

Boutons OnStar





Remarque

En fonction de l'équipement, les boutons OnStar peuvent également être intégrés au rétroviseur.

Bouton Privé

Appuyer et maintenir enfoncé  jusqu'à entendre un message pour activer ou désactiver la transmission de la localisation du véhicule.

Appuyer sur  pour répondre à un appel ou terminer un appel à un conseiller.

Appuyer sur  pour accéder aux réglages Wi-Fi.

Bouton de Services

Appuyer sur  pour établir une connexion avec un conseiller.

Bouton SOS

Appuyer sur  pour établir une connexion d'urgence prioritaire avec un conseiller spécialement formé aux urgences.

LED d'état

Vert : Le système est prêt avec la transmission activée de la localisation de véhicule.

Vert clignotant : le système est en cours d'appel.

Rouge : un problème est survenu.

Éteint : Le système est prêt avec la transmission désactivée de la localisation de véhicule ou le système est en mode d'attente.

Rouge / vert clignotant pendant un court instant : La transmission de la localisation de véhicule a été désactivée.

Services OnStar

Services généraux

Si vous avez besoin d'informations sur, par exemple, les heures d'ouverture, les points d'intérêt et les destinations ou si de l'aide est nécessaire, par exemple, en cas de panne du véhicule, crevaison ou réservoir de carburant vide, appuyer sur  pour établir une connexion avec un conseiller.

Services d'urgence

En cas d'urgence, appuyer sur  et parler à un conseiller. Le conseiller contacte ensuite les fournisseurs de services d'urgence ou d'assistance et les dirige vers votre véhicule.

En cas d'accident avec activation des airbags ou des tendeurs de courroie, un appel d'urgence automatique est établi. Le conseiller est immédiatement connecté à votre véhicule pour lui permettre de voir si une aide est nécessaire.

Point d'accès Wi-Fi

Le point d'accès Wi-Fi du véhicule fournit une connectivité Internet avec un débit maximum de 4G/LTE.

Remarque

La fonction de point d'accès Wi-Fi n'est pas disponible sur tous les marchés.

Remarque

Certains appareils mobiles se connectent automatiquement aux points d'accès Wi-Fi et utilisent la capacité de données mobiles en arrière-plan, même lorsqu'ils ne sont pas utilisés. Cela inclut notamment les mises à jour automatiques, les téléchargements ainsi que le trafic des programmes ou de synchronisation de l'application. Le volume de données acheté via OnStar peut être consommé rapidement. Désactiver les synchronisations automatiques dans les réglages de votre appareil.

Il est possible de connecter jusqu'à sept périphériques.

Pour connecter un périphérique mobile au point d'accès Wi-Fi :

1. Appuyer sur . Ensuite, sélectionner les réglages Wi-Fi à l'affichage d'informations. Les réglages affichés incluent le nom du point d'accès Wi-Fi (SSID), le mot de passe et le type de connexion.
2. Démarrer une recherche par le réseau Wi-Fi sur votre périphérique mobile.
3. Sélectionner le point d'accès de votre véhicule (SSID) lorsqu'il est répertorié.
4. Lorsque vous y êtes invité, saisissez le mot de passe sur votre périphérique mobile.

Remarque

Pour modifier le SSID ou le mot de passe, appuyer sur  et parler à un conseiller ou se connecter au compte.

Pour désactiver la fonctionnalité du point d'accès Wi-Fi, appuyer sur  pour appeler un conseiller.

Appli pour smartphone

Avec l'appli myOpel pour smartphone, certaines fonctions du véhicule peuvent être activées à distance.

Les fonctions suivantes sont disponibles :

- Verrouiller ou déverrouiller le véhicule.
- Actionner l'avertisseur sonore ou les feux clignotants.
- Vérifier le niveau de carburant, la durée de vie avant vidange et la pression des pneus (uniquement avec le système de surveillance de la pression des pneus).
- Envoyer une destination de navigation au véhicule, s'il est équipé d'un système de navigation intégré.
- Localiser le véhicule sur une carte.
- Gérer les paramètres Wi-Fi.

Pour opérer ces fonctions, télécharger l'application sur App Store® ou Google Play™ Store.

Télécommande

Il est également possible d'utiliser n'importe quel téléphone pour appeler un conseiller qui pourra actionner à distance des fonctions spécifiques du véhicule. Rechercher le numéro de téléphone OnStar correspondant sur notre site Internet spécifique du pays.

Les fonctions suivantes sont disponibles :

- Verrouiller ou déverrouiller le véhicule.
- Fournir des informations sur la localisation du véhicule.
- Actionner l'avertisseur sonore ou les feux clignotants.

Assistance en cas de vol de véhicule

Si le véhicule est volé, signaler le vol aux autorités et demander une assistance OnStar en cas de vol du véhicule. Utiliser n'importe quel téléphone pour appeler un conseiller. Rechercher le numéro de téléphone OnStar correspondant sur notre site Internet spécifique du pays.

OnStar peut aider à localiser et à récupérer le véhicule.

Alerte en cas de vol

Lorsque l'alarme antivol est déclenchée, une notification est envoyée à OnStar. Vous êtes ensuite informé de cet événement par un message texte ou par courriel.

Empêcher le redémarrage

En envoyant des signaux à distance, OnStar peut empêcher le redémarrage du véhicule une fois qu'il a été arrêté.

Diagnostics à la demande

À tout moment, par exemple si le véhicule affiche un message de véhicule, appuyer sur  pour contacter un conseiller et lui demander d'effectuer un contrôle de diagnostic en temps réel pour déterminer directement le problème. En fonction des résultats, le conseiller pourra fournir une assistance supplémentaire.

Rapport de diagnostic

Le véhicule transmet automatiquement des données de diagnostic à OnStar qui vous envoie un rapport mensuel par courriel, ainsi qu'à l'atelier de votre choix.

Remarque

La fonction de notification à l'atelier peut être désactivée dans votre compte.

Le rapport contient l'état des principaux systèmes de fonctionnement du véhicule, comme le moteur, la boîte de vitesses, les airbags, l'ABS et d'autres systèmes importants. Il fournit également des informations sur les éléments de maintenance possible et la pression des pneus (uniquement avec le système de surveillance de la pression des pneus).

Pour regarder les informations plus en détails, sélectionnez le lien dans le courrier et connectez-vous à votre compte.

Téléchargement d'itinéraire

Une destination désirée peut être téléchargée directement sur le système de navigation.

Appuyer sur  pour appeler un conseiller et décrire la destination ou le point d'intérêt.

Le conseiller peut rechercher une adresse ou un point d'intérêt et envoyer directement la destination sur le système de navigation intégré.

Paramètres OnStar

Numéro d'identification personnel (NIP) OnStar

Pour avoir un accès total à tous les services OnStar, un NIP à quatre chiffres est requis. Le NIP doit être personnalisé lors de la première conversation avec un conseiller.

Pour modifier le NIP, appuyer sur  pour appeler un conseiller.

Données du compte

Un abonné OnStar possède un compte dans lequel toutes les données sont enregistrées. Pour demander une modification des informations du compte, appuyer sur  et parler à un conseiller ou se connecter au compte.

Si le service OnStar est utilisé sur un autre véhicule, appuyer sur  et demander que le compte soit transféré sur le nouveau véhicule.

Remarque

Dans tous les cas, si le véhicule est mis au rebut, vendu ou transféré d'une quelconque manière, veuillez signaler immédiatement les modifications à OnStar et mettre fin au service OnStar pour ce véhicule.

Localisation de véhicule

La localisation du véhicule est transmise à OnStar lorsqu'un service est demandé ou déclenché. Un message sur l'affichage d'informations informe sur cette transmission.

Pour activer ou désactiver la transmission de la localisation du véhicule, appuyer sur  et le maintenir enfoncé jusqu'à entendre un message audio.

La désactivation est indiquée par le témoin d'état clignotant rouge et vert pendant un court instant et à chaque démarrage du véhicule.

Remarque

Si la transmission de l'emplacement du véhicule est désactivée, certains services ne seront plus disponibles.

Remarque

OnStar conserve toujours une connaissance de l'emplacement du véhicule en cas d'urgence.

Recherchez la politique de confidentialité dans votre compte.

Mises à jour du logiciel

OnStar peut effectuer des mises à jour de logiciel à distance sans préavis ou consentement. Ces mises à jour sont destinées à renforcer ou à maintenir la sécurité ou le fonctionnement du véhicule.

Ces mises à jour peuvent concerner des problèmes de confidentialité. Recherchez la politique de confidentialité dans votre compte.

Éclairage

Feux extérieurs	116
Commutateur d'éclairage	116
Commande automatique des feux	117
Feux de route	118
Appel de phares	118
Réglage de la portée des phares	118
Phares pour conduite à l'étranger	118
Feux de jour	119
Feux de détresse	119
Feux de direction	119
Feux antibrouillard arrière	120
Feux de stationnement	120
Feux de recul	120
Lentilles de feu embuées	120
Éclairage intérieur	121
Commande d'éclairage du tableau de bord	121
Fonctions spéciales d'éclairage .	123
Éclairage pour entrer dans le véhicule	123

Éclairage pour quitter le véhicule	123
Protection contre la décharge de la batterie	124

Feux extérieurs

Commutateur d'éclairage



Tourner le commutateur d'éclairage :

- O** : Éclairage éteint
- P** : Feux de position
- D** : Phares

Témoin **P** 95.

Commutateur d'éclairage avec commande automatique des feux



Tourner le commutateur d'éclairage :

- AUTO** : Commande d'éclairage extérieur : les feux de croisement s'allument et s'éteignent automatiquement en fonction des conditions de luminosité extérieures
- ⏻ : Activation ou désactivation de la commande automatique des feux. Le commutateur revient sur **AUTO**
- ⤵⤴ : Feux de position
- ⤵⤴ : Phares

L'état actuel de la commande automatique des feux est affiché dans le centre d'informations du conducteur.

En mettant le contact, la commande automatique des feux est active.

Lorsque les phares sont allumés, ⤵⤴ s'allume.

Témoin ⤵⤴ ⇨ 95.

Feux arrière

Les feux arrière sont allumés simultanément avec les phares et les feux de position.

Commande automatique des feux



Quand la fonction de commande automatique des feux est activée et que le moteur tourne, le système bascule automatiquement entre les feux de jour et les phares en fonction des conditions d'éclairage et de l'information communiquée par le système de détecteur de pluie.

Feux de jour ⇨ 119.

Allumage automatique des phares

Lorsque la fonction de commande automatique des feux est activée et que le moteur tourne, les phares sont allumés en cas de mauvaise visibilité.

De plus, les phares sont allumés si les essuie-glaces de pare-brise ont effectué plusieurs battements.

Détection de tunnel

Quand le véhicule pénètre dans un tunnel, les phares sont immédiatement allumés.

Feux de route



Pour passer des feux de croisement aux feux de route, appuyer sur la touche.

Pour sélectionner les feux de croisement, pousser ou tirer à nouveau sur la tige.

Appel de phares

Actionner l'appel de phares, tirer sur la tige.

Réglage de la portée des phares

Réglage manuel de la portée des phares



Pour adapter la portée des phares en fonction du chargement du véhicule afin d'éviter l'éblouissement : tourner la molette  dans la position désirée.

- 0 : Sièges avant occupés
- 1 : Tous les sièges occupés
- 2 : Tous les sièges occupés et charge dans le coffre
- 3 : Siège du conducteur occupé et coffre chargé

Phares pour conduite à l'étranger

Les phares asymétriques assurent une meilleure vue du bord de la route du côté passager.

Dans les pays où le sens de circulation n'est pas le même, il est nécessaire de régler correctement les phares pour ne pas éblouir les véhicules roulant en sens inverse.

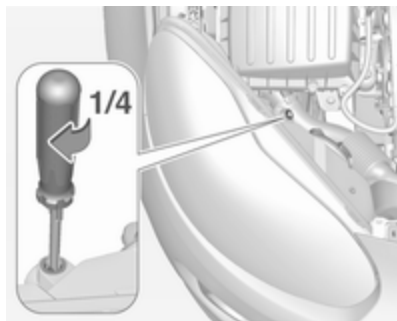

Tourner la roue moletée sur les boîtiers des deux phares d'un quart de tour dans le sens horaire pour définir le mode de tourisme.

Feux de jour

Les feux de jour augmentent la visibilité du véhicule pendant la journée. Ils sont automatiquement allumés lorsque le contact est mis.

Feux de détresse



Pour les enclencher, appuyer sur . En cas d'accident avec déploiement d'airbag, les feux de détresse sont automatiquement activés.

Feux de direction



tige vers le haut : feu de direction du côté droit
tige vers le bas : feu de direction du côté gauche

Un cran de résistance peut être ressenti lors du déplacement de la tige.

Un clignotement constant est activé lorsque la tige est déplacée au-delà de son point de résistance. Il se désactive lorsque le volant est tourné dans le sens opposé ou lorsque la tige est ramenée manuellement au point mort.

Activer temporairement le clignotement en maintenant la tige juste en deçà du point de résistance. Les feux de direction clignotent jusqu'à ce que la tige soit relâchée.

Pour activer trois clignotements, tapoter brièvement la tige sans dépasser le point de résistance.

Feux antibrouillard arrière



Pour les enclencher, appuyer sur .

Commutateur d'éclairage en position **AUTO** : l'enclenchement des feux antibrouillard arrière fera automatiquement s'allumer les phares.

Feux de stationnement



Quand le véhicule est stationné, les feux de stationnement peuvent être allumés d'un côté :

1. Couper le contact.
2. Relever à fond la tige (feu de stationnement droit) ou l'abaisser à fond (feu de stationnement gauche).

Confirmation par signal sonore et via le témoin du feu de direction correspondant.

Feux de recul

Le feu de recul s'allume lorsque le contact est mis et que la marche arrière est engagée.

Lentilles de feu embuées

L'intérieur du boîtier de feu peut s'embuer brièvement si le temps est humide, s'il pleut fortement ou après un lavage de voiture. La buée disparaît rapidement d'elle-même. Pour accélérer le processus, allumer les phares.

Éclairage intérieur

Commande d'éclairage du tableau de bord



La luminosité des lampes suivantes peut être réglée quand les feux extérieurs sont allumés :

- éclairage du tableau de bord
- éclairage véhicule
- plafonnier
- Affichage d'informations
- commutateurs et éléments de commande éclairés



Tourner la molette  et la maintenir jusqu'à ce que la luminosité souhaitée soit atteinte.

Éclairage intérieur

Plafonnier avant

Le plafonnier s'allume automatiquement en montant et descendant du véhicule, puis s'éteint au bout d'un certain temps.



-  : allumage et extinction automatiques
- appuyer sur  : marche
- appuyer sur  : arrêt

Remarque

En cas d'accident avec déploiement d'airbag, les plafonniers sont automatiquement allumés.

Plafonnier

Le spot intégré à l'éclairage intérieur s'allume quand les phares sont allumés.

Le plafonnier éclaire indirectement la console d'indication de changement de rapport.

Éclairage véhicule

L'éclairage ambiant se compose d'éclairages indirects dans les portes, sur le tableau de bord dessous l'unité de chauffage et de ventilation et dans l'espace pour jambe du passager. Huit couleurs peuvent être sélectionnées depuis un bouton de la console au plafond.





Utiliser le bouton avec l'allumage en marche :

⏻, une brève pression : allumer ou éteindre

✍, pressions brèves répétées : change de couleurs par étapes

✍, pression longue : changement des couleurs en continu

L'éclairage véhicule peut être atténué à l'aide de la molette  en même temps que l'éclairage du tableau de bord  121.

La couleur sélectionnée est conservée à l'activation suivante du contact.

L'éclairage véhicule s'allume automatiquement lorsque l'allumage est coupé et s'éteint après l'ouverture d'une porte. Appuyer sur  après avoir coupé l'allumage pour que l'éclairage véhicule reste allumé pendant 60 minutes.

Panneau Starlight

Le panneau Starlight est composé d'environ 64 LED. L'intensité peut être atténuée avec un bouton dans la console au plafond.



Utiliser le bouton avec l'allumage en marche :

⏻, une brève pression : allumer ou éteindre

*✍, pressions brèves répétées : atténuation progressive

*✍, pression longue : atténuation continue

L'intensité sélectionnée est conservée à l'activation suivante du contact.

Starlight s'allume automatiquement lorsque l'allumage est coupé et s'éteint après l'ouverture d'une porte. Appuyer sur  après avoir coupé l'allumage ; starlight reste allumé pendant 60 minutes.

Fonctions spéciales d'éclairage

Éclairage pour entrer dans le véhicule

Éclairage d'accueil

Les lampes suivantes sont allumées pendant un court instant lors du déverrouillage du véhicule avec la télécommande radio :

- phares
- feux arrière
- éclairage de plaque d'immatriculation
- éclairage du tableau de bord
- éclairage intérieur

Certaines fonctions ne peuvent fonctionner que lorsqu'il fait sombre dehors pour repérer plus facilement le véhicule.

Les éclairages s'éteignent dès que la clé de contact est tournée en position 1 ⇨ 137.

L'activation ou la désactivation de cette fonction est modifiable dans l'affichage d'informations.

Personnalisation du véhicule ⇨ 107.

Les réglages peuvent être mémorisés en fonction de la clé utilisée ⇨ 22.

Les lampes suivantes s'allument en plus quand la porte du conducteur est ouverte :

- éclairage de quelques commutateurs
- Centre d'informations du conducteur
- éclairage véhicule
- panneau Starlight

Éclairage pour quitter le véhicule

Les lampes suivantes s'allument si la clé est enlevée du commutateur d'allumage :

- éclairage intérieur
- éclairage du tableau de bord (uniquement lorsqu'il fait sombre)

- éclairage véhicule
- panneau Starlight

Il sera automatiquement éteint après une temporisation et sera de nouveau allumé si la porte du conducteur est ouverte.

Éclairage de chemin

Les phares, les feux arrière et l'éclairage de plaque d'immatriculation éclairent les environs pendant une durée réglable en quittant le véhicule.

Activation



1. Couper le contact.
2. Retirer la clé de contact.

3. Ouvrir la porte du conducteur.
4. Tirer sur la tige.
5. Fermer la porte du conducteur.

Si la porte du conducteur n'est pas fermée, la lumière s'éteint au bout de 2 minutes.

En tirant sur la tige lorsque la porte conducteur est ouverte, l'éclairage pour quitter le véhicule s'éteint immédiatement.

L'activation, la désactivation et la durée de cette fonction peuvent être modifiées dans l'affichage d'informations.

Personnalisation du véhicule ⇨ 107.

Les réglages peuvent être mémorisés en fonction de la clé utilisée ⇨ 22.

Protection contre la décharge de la batterie

Fonction d'état de charge de la batterie du véhicule

La fonction garantit une durée de vie maximale de la batterie du véhicule grâce à un alternateur avec une puis-

sance de sortie régulable et une distribution optimisée de la puissance.

Pour éviter la décharge de la batterie du véhicule en roulant, les systèmes suivants sont automatiquement moins alimentés en deux phases et puis sont finalement arrêtés :

- chauffage auxiliaire ;
- lunette arrière chauffante ;
- rétroviseurs chauffés ;
- chauffage des sièges ;
- soufflerie.

À la deuxième étape, un message confirmant l'activation de la protection contre la décharge de la batterie du véhicule est affiché dans le centre d'informations du conducteur.

Mise à l'arrêt des lampes électriques

Pour éviter la décharge de la batterie du véhicule quand le contact est coupé, certaines lampes intérieures sont automatiquement arrêtées après un certain temps.

Climatisation

Systèmes de climatisation	125
Chauffage et ventilation	125
Climatisation	126
Climatisation électronique	129
Bouches d'aération	133
Bouches d'aération réglables ..	133
Bouches d'aération fixes	134
Maintenance	134
Prise d'air	134
Fonctionnement normal de la climatisation	134
Service	134

Systèmes de climatisation

Chauffage et ventilation



Commandes pour :

- température
- vitesse de soufflerie
- répartition de l'air

Lunette arrière chauffante  ↪ 31.

Sièges chauffants  ↪ 39.

Volant chauffé  ↪ 75.

Température





rouge : chaud
bleu : froid

Le chauffage n'est vraiment efficace que lorsque le moteur a atteint sa température normale de fonctionnement.

Vitesse de soufflerie

Régler le débit d'air en sélectionnant la vitesse de soufflerie souhaitée.



Répartition de l'air

-  : vers la tête
-  : vers la tête et les pieds
-  : vers les pieds et le pare-brise
-  : vers le pare-brise, les vitres latérales avant et les pieds
-  : vers le pare-brise et les vitres latérales avant

Des positions intermédiaires sont possibles.

Désembuage et dégivrage des vitres



- Commutateur de température sur le niveau le plus chaud.
- Régler la vitesse de soufflerie au maximum.
- Régler la commande de répartition de l'air sur .
- Activer la lunette arrière chauffante .



- Ouvrir les bouches d'aération latérales selon les besoins et les diriger vers les vitres latérales.
- Pour réchauffer en même temps l'espace pour les pieds, placer la commande de répartition de l'air sur .

Climatisation



Commandes pour :

- température
- vitesse de soufflerie
- répartition de l'air

-  : refroidissement
-  : recyclage d'air
-  : lunette arrière chauffante
⇨ 31

Sièges chauffants  ⇨ 39.

Volant chauffé  ⇨ 75.

Température

rouge : chaud



bleu : froid

Le chauffage n'est vraiment efficace que lorsque le moteur a atteint sa température normale de fonctionnement.

Vitesse de soufflerie

Régler le débit d'air en sélectionnant la vitesse de soufflerie souhaitée.

Répartition de l'air

-  : vers la tête
-  : vers la tête et les pieds
-  : vers les pieds et le pare-brise

- ☼ : vers le pare-brise, les vitres latérales avant et les pieds
- ☼ : vers le pare-brise et les vitres latérales avant (climatisation activée en fond pour éviter la formation de buée sur les vitres)

Des positions intermédiaires sont possibles.

Refroidissement ☼



Appuyer sur ☼ pour mettre le refroidissement en marche. L'activation est signalée par l'éclairage de la LED dans le bouton. Le refroidissement ne fonctionne que lorsque le moteur est

en marche et que le ventilateur de commande de climatisation est en fonction.

Appuyer de nouveau sur ☼ pour arrêter le refroidissement.

Le système de climatisation refroidit et déshumidifie l'air dès que la température extérieure est légèrement supérieure au point de gel. Il peut alors se former de la condensation qui se traduit par un écoulement sous le véhicule.

Si aucun refroidissement ou déshumidification n'est requis, désactiver le système de refroidissement pour économiser le carburant.

Activer le refroidissement peut inhiber les arrêts automatiques.

Système Stop/Start ↪ 139.

Recyclage d'air 🔄



Appuyer sur 🔄 pour activer le mode de recyclage de l'air. L'activation est signalée par l'éclairage de la LED dans le bouton.

Appuyer de nouveau sur 🔄 pour désactiver le mode de recyclage.

⚠ Attention

Le système de recyclage d'air réduit le renouvellement de l'air intérieur. En utilisation sans refroidissement, l'humidité de l'air augmente et les vitres peuvent se recouvrir de buée. On observe



une baisse de la qualité de l'air, ce qui peut se traduire par des signes de fatigue chez les passagers.

Dans des conditions d'air ambiant chaud et très humide, le pare-brise peut s'embuer de l'extérieur quand de l'air froid y est soufflé. Si le pare-brise s'embue de l'extérieur, activer l'essuie-glace avant et désactiver .

Refroidissement maximal

Ouvrir brièvement les vitres pour évacuer rapidement l'air chaud.





- Enclencher le refroidissement .
- Recyclage d'air  enclenché.

- Placer le commutateur de température sur le niveau le plus froid.
- Régler la vitesse de soufflerie au maximum.
- Régler la commande de répartition de l'air sur .
- Ouvrir toutes les bouches.

Désembuage et dégivrage des vitres



- Commutateur de température sur le niveau le plus chaud.
- Régler la vitesse de soufflerie au maximum.

- Régler la commande de répartition de l'air sur .
- Activer la lunette arrière chauffante .
- Ouvrir les bouches d'aération latérales selon les besoins et les diriger vers les vitres latérales.

Remarque

Si le mode de répartition de l'air  est sélectionné lorsque le moteur est en marche, l'Autostop est bloqué avant la sélection d'une autre répartition de l'air.

Si le mode de répartition de l'air  est sélectionné pendant que le moteur est en Autostop, le moteur redémarre automatiquement.

Système Stop/Start  139.

Climatisation électronique

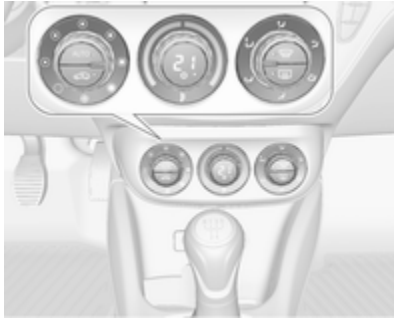

Commandes pour :

- vitesse de soufflerie
- température
- répartition de l'air

- ☀ : refroidissement
 - AUTO** : mode automatique
 - 🚗 : mode de recyclage d'air manuel
 - 🌧 : désembuage et dégivrage
 - 📺 : lunette arrière chauffante
- ↪ 31

Sièges chauffants 🪑 ↪ 39.

Volant chauffé 🕒 ↪ 75.

En mode automatique, la température, la vitesse du ventilateur et la répartition de l'air sont régulées automatiquement.



Les réglages de commande de climatisation s'affichent à l'affichage d'informations. Les modifications de réglages sont brièvement affichées, superposées sur le menu actuellement affiché.

Le système de climatisation automatique fonctionne uniquement avec le moteur en marche.

Mode Automatique AUTO



Réglage de base en vue d'un confort maximum :

- Appuyer sur le bouton **AUTO**, la répartition de l'air et la vitesse de la soufflante seront réglées automatiquement. L'activation est signalée par l'éclairage de la LED dans le bouton.
- Ouvrir toutes les bouches d'aération pour permettre une répartition optimale de l'air en mode automatique.

- Appuyer sur  pour mettre en route le refroidissement et le désembuage en option. L'activation est signalée par l'éclairage de la LED dans le bouton.
- Définir la température présélectionnée à l'aide du bouton rotatif central. La température recommandée est de 22 °C.

Présélection de la température

Définir la température en tournant le bouton rotatif central jusqu'à la valeur souhaitée. Elle est indiquée dans l'écran du commutateur.

Pour garantir un confort maximal, ne faire varier la température que progressivement.



Si la température minimale **Lo** est réglée, le système de commande de climatisation fonctionne avec sa capacité maximale de refroidissement, si le refroidissement  est activé.

Si la température maximale **Hi** est réglée, la climatisation fonctionne avec sa capacité maximale de chauffage.

Remarque



Si  est activé, la réduction de la température réglée de l'habitacle peut provoquer le redémarrage du moteur à combustion à partir d'un arrêt automatique ou le blocage d'un arrêt automatique.

Système Stop/Start  139.

Désembuage et dégivrage des vitres





- Appuyer sur . L'activation est signalée par l'éclairage de la LED dans le bouton.
- La température et la répartition d'air se règlent automatiquement et la soufflerie fonctionne à grande vitesse.



- Activer la lunette arrière chauffante .
- Pour revenir sur le mode précédent : appuyer sur , pour revenir sur le mode automatique : appuyer sur **AUTO**.

Le réglage de chauffage automatique de vitre arrière peut être modifié dans l'affichage d'informations.

Personnalisation du véhicule ⇨ 107.

Remarque

Une pression sur , quand le moteur est en marche, empêche tout arrêt automatique jusqu'à ce que le bouton  soit pressé à nouveau.

Si  est enfoncé lorsque le ventilateur est allumé et le moteur tourne, l'arrêt automatique sera interdit jusqu'à ce que  soit à nouveau enfoncé ou que le ventilateur soit arrêté.

Si  est pressé pendant un arrêt automatique du moteur, le moteur redémarre automatiquement.

Si  est pressé lorsque le ventilateur est allumé et pendant un arrêt automatique du moteur, le moteur redémarre automatiquement.

Système Stop/Start ⇨ 139.

Réglages manuels

Les réglages de la climatisation peuvent être modifiés en actionnant les boutons et les boutons rotatifs comme suit. Une modification de réglage désactivera le mode automatique.

Vitesse de soufflerie



Tourner le bouton rotatif gauche pour réduire ou augmenter la vitesse de soufflerie. La vitesse de soufflerie est indiquée dans l'affichage d'informations.

Bouton tourné sur  : soufflerie et refroidissement arrêtés.

Pour revenir en mode automatique : Appuyer sur **AUTO**.

Répartition de l'air



Tourner le bouton rotatif droit jusqu'au réglage souhaité. Le réglage est indiqué dans l'affichage d'informations.

- ↙ : vers les pieds et le pare-brise
- ↖ : vers le pare-brise, les vitres latérales avant et les pieds
- ↗ : vers le pare-brise et les vitres latérales avant (climatisation activée en fond pour éviter la formation de buée sur les vitres)
- ↘ : vers la tête via les bouches d'aération réglables
- ↕ : vers la tête et les pieds

Revenir à la répartition automatique de l'air : appuyer sur **AUTO**.

Refroidissement ❄️



Appuyer sur ❄️ pour mettre le refroidissement en marche. L'activation est signalée par l'éclairage de la LED dans le bouton. Le refroidissement ne fonctionne que lorsque le moteur est en marche et que le ventilateur de commande de climatisation est en fonction.

Appuyer de nouveau sur ❄️ pour arrêter le refroidissement.

Le système de climatisation refroidit et déshumidifie l'air dès que la température extérieure est légèrement supérieure au point de gel. Il peut alors se former de la condensation qui se traduit par un écoulement sous le véhicule.

Si aucun refroidissement ou déshumidification n'est requis, désactiver le système de refroidissement pour économiser le carburant.

Lorsque le système de refroidissement est coupé, le système de climatisation ne demandera aucun redémarrage du moteur pendant un Autostop. Exception : le système de dégivrage est activé et un redémarrage est exigé, car la température extérieure est supérieure à 0 °C.

Système Stop/Start ⇨ 139.

Le statut du fonctionnement de refroidissement est indiqué dans l'affichage d'informations.

L'opération de refroidissement après le démarrage du véhicule peut être activée ou désactivée dans l'affichage d'informations.

Personnalisation du véhicule ⇨ 107.

Mode de recyclage d'air



Appuyer sur  pour activer le mode de recyclage de l'air. L'activation est signalée par l'éclairage de la LED dans le bouton.

Appuyer de nouveau sur  pour désactiver le mode de recyclage.

Attention

Le système de recyclage d'air réduit le renouvellement de l'air intérieur. En utilisation sans refroidissement, l'humidité de l'air augmente et les vitres peuvent se recouvrir de buée. On observe

une baisse de la qualité de l'air, ce qui peut se traduire par des signes de fatigue chez les passagers.

Dans des conditions d'air ambiant chaud et très humide, le pare-brise peut s'embuer de l'extérieur quand de l'air froid y est soufflé. Si le pare-brise s'embue de l'extérieur, activer l'essuie-glace avant et désactiver .

Réglages de base

Certains réglages peuvent être modifiés dans l'affichage d'informations.

Personnalisation du véhicule  107.

Bouches d'aération

Bouches d'aération réglables

Au moins une des bouches d'aération doit être ouverte quand le refroidissement fonctionne.



Régler la quantité d'air sortant de la bouche d'aération en tournant la molette. La bouche est fermée lorsque la roue moletée est tournée pour être fermée vers la gauche ou la droite.



Régler la direction du flux d'air en faisant basculer et pivoter les lamelles.

⚠ Attention

Ne pas attacher d'objet aux lamelles des bouches d'aération. Risque de dommage et de blessure en cas d'accident.

Bouches d'aération fixes

D'autres bouches d'aération se trouvent sous le pare-brise et les vitres latérales ainsi que dans les espaces pour les pieds.

Maintenance

Prise d'air



La prise d'air dans le compartiment moteur, à l'extérieur devant le pare-brise, ne doit pas être encombrée. Le cas échéant, enlever les feuilles, les saletés ou la neige.

Fonctionnement normal de la climatisation

Pour assurer un fonctionnement parfait et constant, faire fonctionner le système de refroidissement une fois par mois pendant quelques minutes, quel que soit le temps ou la saison. Le refroidissement n'est pas possible quand la température extérieure est trop basse.

Service

Pour une performance optimale du refroidissement, il est recommandé de vérifier annuellement, à partir de la troisième année de mise en circulation du véhicule, le système de climatisation, y compris :

- test de fonctionnement et de pression
- fonctionnement du chauffage
- vérification de l'étanchéité
- contrôle des courroies d'entraînement
- nettoyage du condenseur et purge de l'évaporateur
- contrôle des performances

Remarque

Le réfrigérant R-134a contient des gaz à effet de serre fluorés.

Conduite et utilisation

Conseils de conduite	136
Contrôle du véhicule	136
Direction	137
Démarrage et utilisation	137
Rodage d'un véhicule neuf	137
Positions de la serrure de contact	137
Prolongation de l'alimentation	137
Démarrage du moteur	138
Coupeure d'alimentation en décélération	139
Système d'arrêt-démarrage	139
Stationnement	142
Gaz d'échappement	143
Filtre d'échappement	143
Catalyseur	144
Boîte manuelle	145
Boîte manuelle automatisée	145
Affichage de la transmission	146
Démarrage du moteur	146
Lever sélectionneur	147
Mode manuel	148

Programmes de conduite électroniques	149
Défaillance	149
Freins	150
Antiblocage de sécurité	150
Frein de stationnement	151
Assistance au freinage	151
Aide au démarrage en côte	151
Systèmes de contrôle de conduite	152
Système antipatinage	152
Electronic Stability Control	153
Mode ville	154
Systèmes d'assistance au conducteur	155
Régulateur de vitesse	155
Limiteur de vitesse	157
Aide au stationnement	159
Alerte d'angle mort latéral	169
Carburant	171
Carburant pour moteurs à essence	171
Carburant pour utilisation au gaz liquéfié	172
Faire le plein	173

Conseils de conduite

Contrôle du véhicule

Ne jamais rouler avec le moteur arrêté

De nombreux systèmes ne fonctionneront plus dans ce cas (p. ex. le servofrein, la direction assistée). Conduire de cette façon constitue un danger pour vous et pour les autres.

Tous les systèmes fonctionnent pendant un Autostop.

Système Stop/Start ⇨ 139.

Augmentation du ralenti

Si un chargement de batterie du véhicule est nécessaire en raison de la condition de la batterie, la puissance délivrée par l'alternateur doit être augmentée. Ceci est effectué par une augmentation du ralenti qui peut être entendu.

Un message apparaît sur l'affichage de niveau supérieur.

Pédales

Afin d'empêcher le blocage de la pédale, la zone sous les pédales ne doit pas être recouverte d'un tapis.

Utiliser uniquement des tapis de sol, correctement posés et fixés par des dispositifs de maintien sur le côté conducteur.

Direction

Si la direction assistée est perdue parce que le moteur s'arrête ou en raison d'un dysfonctionnement du système, le véhicule peut être dirigé mais demande un effort plus important.

Témoin   93.

Démarrage et utilisation

Rodage d'un véhicule neuf

Pendant les premiers déplacements, ne pas freiner brusquement si cela n'est pas nécessaire.

Au cours du premier trajet, de la fumée peut se former en raison de la cire et de l'huile qui s'évaporent du système d'échappement. Stationner le véhicule à l'air libre un moment après le premier trajet et éviter de respirer les vapeurs.

Pendant la période de rodage, la consommation de carburant et d'huile moteur peut être supérieure.

En outre, le processus de nettoyage du filtre d'échappement peut avoir lieu plus souvent.

Filtre d'échappement  143.

L'Autostop peut être interrompu pour permettre le chargement de la batterie du véhicule.

Positions de la serrure de contact

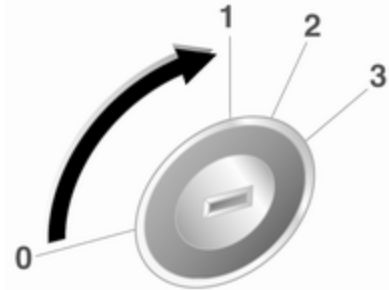

30051

- 0 : contact coupé
- 1 : blocage de direction déverrouillé, contact coupé
- 2 : contact mis
- 3 : démarrage

Prolongation de l'alimentation

L'utilisation des systèmes électroniques suivants reste possible jusqu'à ce que la porte du conducteur soit

ouverte ou encore pendant 10 minutes après que le contact est coupé :

- lève-vitres électriques
- prises de courant
- toit ouvrant électrique

Démarrage du moteur

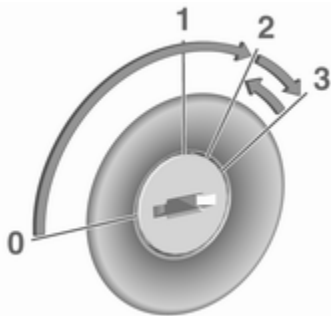

Tourner la clé en position **1** pour déverrouiller le volant.

Boîte manuelle : actionner la pédale d'embrayage et de frein.

Boîte manuelle automatisée : enfoncer la pédale de frein.

Ne pas accélérer.

Tourner brièvement la clé en position **3** et la relâcher : une procédure automatique actionne le démarreur après un bref délai jusqu'à ce que le moteur tourne. Se reporter à « Commande automatique du démarreur ».

Avant de redémarrer ou pour arrêter le moteur, ramener la clef de contact en position **0**.

Pendant un Autostop, enfoncer la pédale d'embrayage pour démarrer le moteur.

Démarrage du véhicule à basses températures

Il est possible de faire démarrer le moteur sans chauffage supplémentaire avec une température allant jusqu'à -30 °C. Pour cela, les seuls éléments nécessaires sont une huile moteur avec une bonne viscosité, le carburant adéquat et une batterie de véhicule suffisamment chargée.

Commande automatique du démarreur

Cette fonction commande la procédure de démarrage du moteur. Le conducteur n'a pas besoin de main-

tenir la clé en position **3**. Une fois lancé, le système continuera à démarrer le moteur automatiquement jusqu'à ce que ce dernier tourne. En raison de la procédure de contrôle, le moteur démarre après un léger délai.

Causes possibles d'un moteur ne voulant pas démarrer :

- la pédale d'embrayage n'est pas enfoncée (boîte manuelle).
- la pédale de frein n'est pas enfoncée (boîte manuelle automatisée).
- temps imparti écoulé.

Réchauffement du moteur turbo

Après le lancement, le couple moteur disponible peut être réduit pendant quelques instants, notamment lorsque le moteur est froid. En vue de permettre au système de lubrification d'assurer la protection totale du moteur.

Coupure d'alimentation en décélération

L'alimentation en carburant est automatiquement coupée en décélération, c'est-à-dire quand le véhicule roule et qu'un rapport est engagé, mais que la pédale d'accélérateur est relâchée.

En fonction des conditions de conduite, la coupure d'alimentation en décélération peut être désactivée.

Système d'arrêt-démarrage

Le système Stop/Start permet d'économiser du carburant et de réduire les émissions à l'échappement. Lorsque les conditions le permettent, il coupe le moteur dès que le véhicule est à l'arrêt ou à faible vitesse, par exemple, devant un feu rouge ou dans un bouchon.

Sur les véhicules avec boîte de vitesses manuelle, le moteur est démarré automatiquement dès que la pédale de l'embrayage est enfoncée.

Sur les véhicules avec boîte de vitesses manuelle automatisée, le moteur est démarré automatiquement dès que la pédale de frein est relâchée.

Grâce à un capteur de batterie de véhicule, la fonction Autostop n'est exécutée que si la batterie du véhicule est suffisamment chargée pour assurer le redémarrage.

Activation

Le système Stop/Start est disponible dès que le moteur démarre, le véhicule prend la route et que les conditions décrites dans cette section sont remplies.

Désactivation



Pour désactiver le système Stop/Start manuellement, appuyer sur **eco**. La désactivation est signalée par l'extinction de la LED dans le bouton.

Autostop

Véhicules avec boîte manuelle :

Lorsque le véhicule roule à faible vitesse ou à l'arrêt, activer Autostop comme suit :

- Enfoncer la pédale d'embrayage.
- Placer le levier sélecteur au point mort.
- Relâcher la pédale d'embrayage.

Le moteur sera coupé pendant que le contact reste mis.

Véhicules avec boîte manuelle automatisée:

Si le véhicule est immobile avec la pédale de frein enfoncée, Autostop est automatiquement activé.

Le moteur sera coupé pendant que le contact reste mis.

Le système d'arrêt-démarrage sera désactivé sur des pentes supérieures ou égales à 12 %.

Indication

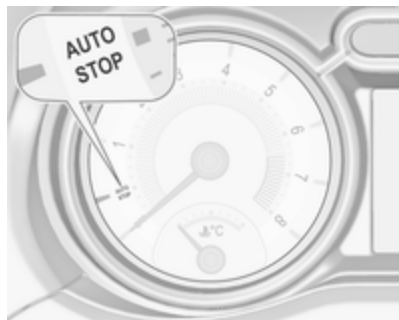

La fonction Autostop est indiquée par l'aiguille à la position **AUTOSTOP** dans le compte-tours.

Lors d'un Autostop, les performances de freinage et du chauffage sont conservées.

Conditions pour un Autostop

Le système d'arrêt-démarrage vérifie si toutes les conditions suivantes sont remplies:

- Le système Stop/Start n'est pas désactivé manuellement.
- Le capot est complètement fermé.
- La porte du conducteur est fermée ou la ceinture de sécurité du conducteur est bouclée.
- La batterie du véhicule est suffisamment chargée et en bon état.
- Le moteur est chaud.
- La température de liquide de refroidissement du moteur n'est pas trop élevée.

- La température de gaz d'échappement n'est pas trop élevée, par exemple après avoir conduit le véhicule avec une charge de moteur élevée.
- La température ambiante est supérieure à -5 °C.
- Le système de commande de climatisation permet un Autostop.
- La dépression de frein est suffisante.
- La fonction d'auto-nettoyage du filtre d'échappement n'est pas activée.
- Le véhicule a été conduit au moins à une vitesse de marche à pied depuis le dernier Autostop.

Sinon, l'Autostop sera inhibé.

Certains réglages du système de climatisation peuvent empêcher un Autostop. Se reporter au chapitre « Climatisation » pour obtenir des informations plus détaillées ⇨ 129.

La fonction Autostop peut être interrompue immédiatement après une conduire sur autoroute.

Rodage d'un véhicule neuf ⇨ 137.

Protection contre le déchargement de la batterie du véhicule

Pour assurer le redémarrage fiable du moteur, le système d'arrêt-démarrage intègre plusieurs fonctions de protection contre la décharge de la batterie du véhicule.

Mesures d'économie d'énergie

Pendant un Autostop, plusieurs équipements électriques, par ex. le chauffage de lunette arrière, sont désactivés ou commutés en mode d'économie d'énergie. La vitesse de soufflerie du système de climatisation est réduite pour économiser de l'énergie.

Redémarrage du moteur par le conducteur

Véhicules avec boîte manuelle :

Enfoncer la pédale d'embrayage pour redémarrer le moteur.

Le démarrage du moteur est indiqué par l'aiguille sur la position de ralenti dans le compte-tours.

Si le levier sélecteur est déplacé hors de la position neutre avant d'avoir d'abord enfoncé la pédale d'embrayage, le témoin  s'allume ou un symbole apparaît dans le centre d'informations du conducteur.

Témoin  ⇨ 92.

Véhicules avec boîte manuelle automatisée:

Relâcher la pédale de frein ou déplacer le levier sélecteur hors de la position **D** pour redémarrer le moteur.

Le démarrage du moteur est indiqué par l'aiguille sur la position de ralenti dans le compte-tours.

Redémarrage du moteur par le système Stop/Start

Le levier sélecteur doit être en position neutre pour qu'un redémarrage automatique soit possible.

Si l'une des conditions suivantes se produit pendant un Autostop, le système d'arrêt-démarrage redémarrera automatiquement le moteur :

- Le système Stop/Start est désactivé manuellement.
- Le capot est ouvert.

- La ceinture de sécurité du conducteur n'est pas attachée et la porte du conducteur est ouverte.
- La température du moteur est trop basse.
- Le niveau de charge de la batterie du véhicule est inférieur au niveau défini.
- La dépression de frein est insuffisante.
- Le véhicule est conduit au moins à une vitesse de marche à pied.
- Le système de commande de climatisation demande le démarrage du moteur.
- La climatisation est activée manuellement.

Si le capot n'est pas complètement fermé, un message d'avertissement est affiché sur le centre d'informations du conducteur.

Si un accessoire électrique, un lecteur CD portable par exemple, est branché sur la prise de courant, une brève chute de tension au redémarrage peut être perçue.

Stationnement

⚠ Attention

- Ne pas stationner le véhicule sur une surface aisément inflammable. La température élevée du système d'échappement pourrait enflammer la surface.
- Toujours serrer le frein de stationnement. Actionner le frein de stationnement sans appuyer sur le bouton de déverrouillage. Dans une pente ou dans une côte, le serrer aussi fort que possible. Enfoncer la pédale de frein en même temps pour réduire l'effort d'actionnement.
- Arrêter le moteur.
- Lorsque le véhicule est sur une route plane ou en côte, engager la première avant de retirer la clé de contact. Dans une côte, diriger les roues avant à l'opposé de la bordure du trottoir.

Si le véhicule est en descente, engager la marche arrière avant de retirer la clé de contact. Diriger les roues avant vers la bordure du trottoir.

- Fermer les vitres et le toit ouvrant.
- Retirer la clé de contact du commutateur d'allumage. Tourner le volant jusqu'à ce que le blocage de la direction s'enclenche (antivol).

Pour les véhicules dotés d'une boîte de vitesses automatisée, la clé de contact peut uniquement être retirée du contact d'allumage lorsque le frein de stationnement est serré.

- Verrouiller le véhicule.
- Activer l'alarme antivol.
- Le ventilateur de refroidissement du moteur peut se mettre en marche même si le moteur est arrêté ⇨ 179.

Avertissement

À la suite de régimes élevés ou d'une charge élevée du moteur, il convient, pour ménager le turbo-compresseur, de faire fonctionner brièvement le moteur à faible charge avant de l'arrêter ou de le faire tourner au ralenti pendant environ 30 secondes.

Remarque

En cas d'accident avec déploiement d'airbag, le moteur est automatiquement éteint si le véhicule s'arrête dans un temps prédéterminé.

Gaz d'échappement

Danger

Les gaz d'échappement contiennent du monoxyde de carbone incolore et inodore mais néanmoins nocif. Danger de mort en cas d'inhalation.

Si des gaz d'échappement pénètrent dans l'habitacle, ouvrir les vitres. Faire remédier à la cause de la défaillance par un atelier.

Éviter de rouler avec le coffre ouvert car des gaz d'échappement pourraient pénétrer dans le véhicule.

Filtre d'échappement

Processus de nettoyage automatique

Le système de filtre d'échappement filtre les particules de suie nocives dans les gaz d'échappement du moteur. Le système dispose d'une fonction d'autonettoyage qui s'effectue automatiquement en roulant et sans avertissement. Le filtre est nettoyé régulièrement par combustion à haute température des particules de suie retenues. Ce procédé se fait automatiquement dans certaines conditions de conduite et peut durer jusqu'à 25 minutes. En général, cela nécessite entre 7 et 12 minutes. L'Autostop n'est pas disponible et la consommation de carburant peut être plus importante pendant cette période. Le développement de fumées et d'odeur est normal.

Le système nécessite un processus de nettoyage manuel

Dans certaines conditions de conduite, par exemple conduite sur de petits trajets, le système ne peut pas se nettoyer automatiquement.

Si le nettoyage du filtre est requis et si les conditions de circulation antérieures n'ont pas permis un nettoyage automatique, cela sera signalé par l'éclairage de  et un message d'avertissement dans le centre d'informations du conducteur.

 s'éclaire accompagné d'un message d'avertissement lorsque le filtre d'échappement est plein. Lancer le processus de nettoyage dès que possible.

 clignote accompagné d'un message d'avertissement lorsque le filtre d'échappement a atteint son niveau maximum de remplissage. Lancer immédiatement le processus de nettoyage pour éviter d'endommager le moteur.

Activer le processus de nettoyage manuel

Pour activer le processus de nettoyage, continuer à rouler et garder un régime moteur supérieur à 2 000 tr/min. Si nécessaire, rétrograder. Le nettoyage du filtre d'échappement commence à ce moment.

Le nettoyage s'opère plus rapidement lorsque le régime et la charge du moteur sont élevés.

Le témoin  s'éteint dès que l'opération d'autonettoyage est terminée. Continuer de conduire jusqu'à la fin de l'opération d'autonettoyage.

Avertissement

Si possible, ne pas interrompre le processus de nettoyage. Conduire jusqu'à ce que le nettoyage soit terminé afin d'éviter d'avoir recours à un atelier pour une intervention d'entretien ou une réparation.



Processus de nettoyage impossible

Si pour une raison quelconque, le nettoyage n'est pas possible, le témoin  s'allume. La puissance du moteur peut être réduite. Prendre immédiatement contact avec un atelier.

Catalyseur

Le catalyseur réduit la quantité de substances nocives dans les gaz d'échappement.

Avertissement

Des qualités de carburant autres que celles mentionnées aux pages  171,  238 pourraient endommager le catalyseur ou les composants électroniques.

L'essence non brûlée surchauffe et endommage le catalyseur. Il faut donc éviter d'utiliser excessivement le démarreur, de rouler jusqu'à ce que le réservoir soit

vide et de démarrer le moteur en poussant le véhicule ou en le remorquant.

En cas de ratés, de fonctionnement irrégulier du moteur, de réduction des performances du moteur ou d'autres problèmes inhabituels, faire remédier à la cause de la défaillance dès que possible. En cas d'urgence, il est possible de continuer à rouler pendant une brève période, à faible régime et à vitesse réduite.

Boîte manuelle



Pour engager la marche arrière, enfoncer la pédale d'embrayage puis enfoncer le bouton de déverrouillage du levier sélecteur et engager le rapport.

Si le rapport ne s'engage pas, amener le levier au point mort, relâcher la pédale d'embrayage puis débrayer à nouveau ; réessayer de passer la marche arrière.

Ne pas laisser patiner l'embrayage inutilement.

Lors de la manœuvre, enfoncer la pédale d'embrayage à fond. Ne pas utiliser la pédale comme repose-pied.

Avertissement

Il n'est pas recommandé de conduire en gardant la main sur le levier sélecteur.

Indication de rapport de vitesse ↻ 93.

Système Stop/Start ↻ 139.

Boîte manuelle automatisée

La boîte de vitesses manuelle automatisée permet un passage des vitesses manuel (mode manuel) ou automatique (mode automatique) avec, dans tous les cas, une commande d'embrayage automatique.

Le passage des vitesses en mode manuel est possible en tapant sur le levier sélecteur en mode manuel.

Remarque

Lors du déverrouillage et de l'ouverture de la porte du véhicule, le système hydraulique peut émettre un bruit.

Affichage de la transmission

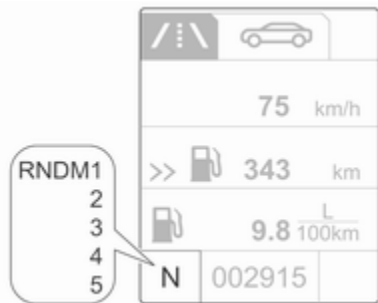

En mode automatique, le programme de conduite est signalé par **D** sur le centre d'informations du conducteur.

En mode manuel, **M** et le chiffre du rapport de vitesse sont indiqués.

R signale la marche arrière.

N signale le point mort.

Démarrage du moteur

Pour démarrer le moteur, relâcher la pédale de frein, si le levier sélecteur n'est pas sur la position **N**.

La boîte de vitesses passe automatiquement sur le rapport **N** au démarrage. Un léger retard peut survenir.

Il est également impossible de démarrer en cas de panne de tous les feux stop.

Système Stop/Start (arrêt/démarrage)

Autostop

Si le véhicule est immobile avec la pédale de frein enfoncée, Autostop est automatiquement activé.

Le moteur sera coupé pendant que le contact reste mis.

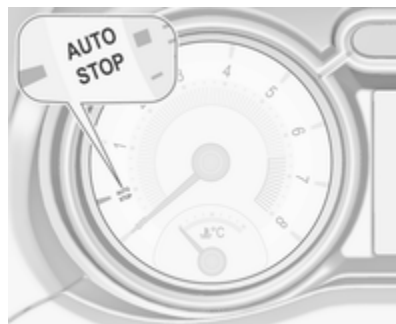

La fonction Autostop est indiquée par l'aiguille à la position **AUTOSTOP** dans le compte-tours.

Autostart (Autodémarrage)

Relâcher la pédale de frein ou déplacer le levier sélecteur hors de la position **D** pour redémarrer le moteur.

Le redémarrage du moteur est indiqué par l'aiguille sur la position de ralenti dans le compte-tours.

Le système d'arrêt-démarrage sera désactivé sur des pentes supérieures ou égales à 15%.

Système Stop/Start ↪ 139.

Levier sélecteur

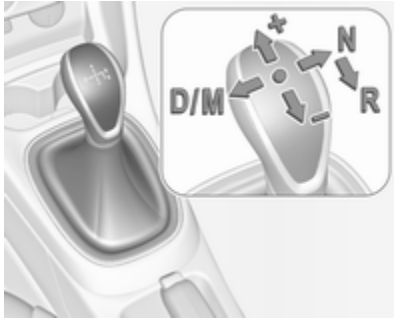

Toujours déplacer le levier sélecteur aussi loin que possible dans la direction adéquate. Quand il est relâché, il revient automatiquement en position centrale.

Remarque

Ne pas maintenir le levier sélecteur dans une position intermédiaire. Ne pas engager complètement un rapport peut entraîner un dysfonctionnement et le code d'erreur 81 peut s'afficher au centre d'informations du conducteur.

Ramener le levier sélecteur en position centrale. Après un court instant, N s'affichera au centre d'informations du conducteur et le système fonctionnera à nouveau normalement.

Messages du véhicule ⇨ 103.

- N** : position neutre (point mort)
- D/** : basculement entre le mode de changement de vitesse automatique (**D**) et (**M**). L'affichage de la transmission indique soit **D** ou **M** avec le rapport de vitesse engagé
- +** : passage à un rapport de vitesse supérieur en mode manuelle
- : passage à un rapport de vitesse inférieur (rétrograder) en mode manuelle
- R** : marche arrière. N'engager qu'avec le véhicule à l'arrêt

Si le levier sélecteur est déplacé de **R** vers la gauche, **D** est directement engagé.

Si le levier sélecteur est déplacé de **D** vers **+** ou **-**, le mode manuel **M** est sélectionné et la boîte de vitesses change de rapport.

Prendre la route

Enfoncer la pédale de frein et déplacer le levier sélecteur sur **D/M** ou **R**. Si **D** est sélectionné, la boîte de vitesses est en mode automatique et la première vitesse est engagée. En sélectionnant **R**, la marche arrière est engagée.

Après avoir desserré le frein, le véhicule commence à démarrer lentement.

Pour démarrer sans avoir à enfoncer la pédale de frein, accélérer immédiatement après avoir engagé une vitesse à condition que **D** ou **R** clignote.

S'il n'y a pas d'actionnement de la pédale d'accélérateur ou de la pédale de frein, aucun rapport n'est engagé et **D** ou **R** clignote pendant un court instant sur l'affichage.

Arrêt du véhicule

En **D**, le premier rapport est engagé et la transmission est débrayée quand le véhicule est arrêté. En **R**, la marche arrière reste engagée.

Frein moteur

Mode Automatique

En pente, la boîte manuelle automatisée ne passe pas aux rapports supérieurs à moins qu'un régime moteur relativement important n'ait été atteint. Elle rétrograde à temps lors des freinages.

Mode manuel

Pour utiliser l'effet du frein moteur, rétrograder à temps en cas de conduite en pente. Le passage au mode manuel n'est possible que lorsque le moteur est en marche ou lors d'un Autostop (arrêt automatique).

Désenlèvement du véhicule

L'alternance marche avant / marche arrière est uniquement autorisée si le véhicule est enlisé dans du sable, de la boue ou de la neige. Déplacer le levier sélecteur entre les positions **R** et **D** de manière répétée. Ne pas emballer le moteur et éviter toute accélération brusque.

Stationnement

Le rapport de vitesse le dernier engagé (voir l'affichage de transmission) reste engagé lorsque le contact est coupé. En position **N**, aucun rapport n'est engagé.

De ce fait, ne jamais serrer le frein de stationnement lorsque le contact est coupé. Si le frein de stationnement n'est pas serré, **P** clignote sur l'affichage de transmission et la clé de contact ne peut pas être enlevée du contact d'allumage. **P** s'arrête de clignoter sur l'affichage de transmission dès que le frein de stationnement est légèrement serré.

Une fois le contact coupé, la boîte de vitesses ne réagit plus aux déplacements du levier sélecteur.

Système de surveillance de la pression des pneus

Pour commencer le processus d'appariement des capteurs du système de surveillance de la pression des pneus, le levier sélecteur doit être déplacé et maintenu en position **N** pendant 5 secondes. **P** s'allume sur l'affichage de transmission pour signaler que le processus d'appariement des capteurs peut commencer.

Système de contrôle de la pression des pneus ↪ 202.

Mode manuel

Si un rapport supérieur est engagé à trop faible régime ou si un rapport inférieur est engagé à trop haut régime, aucun changement de vitesse n'a lieu. Ceci permet d'éviter des régimes trop faibles ou trop élevés du moteur. Un message d'avertissement est affiché sur le centre d'informations du conducteur.

Messages du véhicule ⇨ 103.

À un régime moteur trop bas, la boîte de vitesses passe automatiquement à un rapport inférieur.

À un régime moteur trop haut, la boîte de vitesses passe automatiquement à un rapport supérieur uniquement via un kickdown.

Lorsque + ou - est sélectionné en mode automatique, la boîte passe en mode manuel et effectue le changement de vitesse correspondant.

Indication de rapport de vitesse

Le symbole ▲, avec numéro adjacent affiché, est indiqué lorsque le changement de vitesse est recommandé pour des raisons d'économie de carburant.

L'indication de rapport de vitesse ne s'affiche qu'en mode manuel.

Programmes de conduite électroniques

- Après un démarrage à froid, le programme de température de service amène rapidement le

catalyseur à la température nécessaire en augmentant le régime moteur.

- Le programme adaptatif détermine le passage des vitesses en fonction des conditions de conduite, par exemple en cas de charge plus élevée ou de conduite en montage.

Kickdown

Si, en mode automatique, la pédale d'accélérateur est enfoncée au maximum, la boîte de vitesses passe dans un rapport inférieur, en fonction du régime moteur.

Défaillance

Pour protéger la boîte manuelle automatisée contre toute détérioration, la transmission est automatiquement embrayée à des températures d'embrayage élevées.

En cas de défaillance, le témoin  s'allume. De plus, un message d'avertissement est affiché sur le centre d'informations du conducteur.

Messages du véhicule ⇨ 103.

Il est impossible de continuer à conduire ou la conduite est restreinte, en fonction de la défaillance.

Faire remédier à la cause du problème par un atelier.

Freins

Le système de freinage possède deux circuits indépendants l'un de l'autre.

Si un circuit de freinage est défaillant, le véhicule peut toujours être freiné grâce à l'autre circuit de freinage. Toutefois, le freinage n'est obtenu qu'en enfonçant la pédale de frein fermement. Un effort nettement supérieur doit être exercé. La distance de freinage est plus longue qu'habituellement. Rechercher l'assistance d'un atelier avant de poursuivre le trajet.

Quand le moteur ne tourne pas, l'assistance du servofrein disparaît une fois que la pédale de frein a été actionnée une ou deux fois. Le freinage n'est pas réduit, mais il nécessite une force beaucoup plus grande. Il est particulièrement important de garder cela à l'esprit quand le véhicule est remorqué.

Témoin  92.

Antiblocage de sécurité

L'antiblocage de sécurité (ABS) empêche que les roues ne se bloquent.

Dès qu'une roue a tendance à bloquer, l'ABS module la pression de freinage de la roue incriminée. Le véhicule puisse toujours être dirigé, même en cas de freinage d'urgence.

La régulation ABS est identifiable à la pulsation de la pédale de frein et au bruit du processus de régulation.

Afin d'obtenir un freinage optimal, enfoncer la pédale de frein à fond pendant toute la durée du freinage malgré la pulsation de la pédale de frein. Ne pas réduire la pression sur la pédale.

Avant de prendre la route, le système procède à un test de fonctionnement automatique qui pourrait être perceptible.

Témoin  93.

Feux stop adaptatifs

En cas de freinage maximal, les trois feux stop clignotent pendant la durée de la régulation de l'ABS.

Défaillance

Attention

En cas de défaillance de l'ABS, les roues peuvent avoir tendance à se bloquer en cas de freinage brutal. Les avantages de l'ABS ne sont plus disponibles. Lors d'un freinage brutal, le véhicule ne peut plus être dirigé et peut déraiper.

Faire remédier à la cause du problème par un atelier.

Frein de stationnement

Frein de stationnement manuel

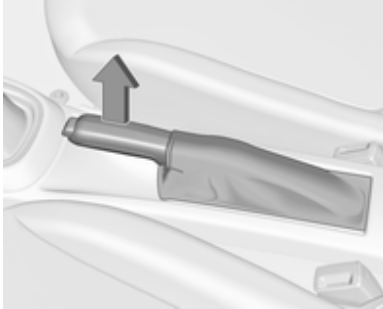

⚠ Attention

Serrer toujours le frein de stationnement sans actionner le bouton de déverrouillage. Dans une pente ou dans une côte, le serrer aussi fort que possible.

Pour desserrer le frein de stationnement, soulever un peu le levier, appuyer sur le bouton de déverrouillage et abaisser complètement le levier.

Pour réduire les efforts d'actionnement du frein de stationnement, enfoncer en même temps la pédale de frein.

Témoin (ⓘ) ⇨ 92.

Assistance au freinage

Si la pédale de frein est enfoncée rapidement et avec force, l'effort de freinage maximal sera automatiquement appliqué.

Maintenir une pression constante sur la pédale de frein tant qu'un freinage maximal est nécessaire. La force de freinage maximale se réduit automatiquement quand la pédale de frein est relâchée.

Aide au démarrage en côte

Le système aide à empêcher tout mouvement involontaire lors du démarrage en côte.

Lorsque la pédale de frein est relâchée à l'arrêt dans une pente, les freins restent serrés pendant 2 secondes supplémentaires. Les

freins sont automatiquement relâchés dès que le véhicule commence à accélérer ou que le temps de conservation de 2 secondes est terminé.

L'aide au démarrage en côte n'est pas activée pendant un Autostop.

Systèmes de contrôle de conduite

Système antipatinage

Le système antipatinage (TC, Traction Control) est un composant de l'Electronic Stability Control (ESC).

Le système antipatinage améliore la stabilité de conduite lorsque c'est nécessaire, quels que soient le type de revêtement ou l'adhérence des pneus, empêchant ainsi les roues motrices de patiner.

Dès que les roues motrices commencent à patiner, la puissance délivrée par le moteur est réduite et la roue qui patine le plus est freinée individuellement. Ainsi, même sur chaussée glissante, la stabilité du véhicule est considérablement améliorée.



Le système TC est opérationnel après chaque démarrage du moteur, dès que le témoin  s'éteint.

Quand le TC fonctionne,  clignote.

Attention

Ce dispositif de sécurité particulier ne doit pas vous pousser à adopter un style de conduite dangereux.

Adapter la vitesse aux conditions de circulation.

Désactivation

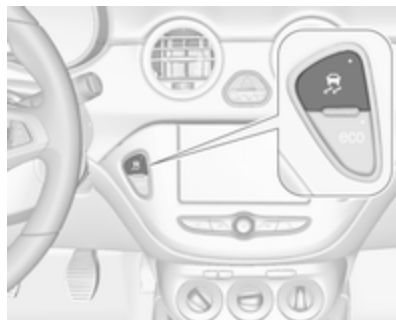

Le TC peut être désactivé quand le patinage des roues est requis : appuyer brièvement sur .

Un message d'état apparaît sur le centre d'informations du conducteur lorsque le système antipatinage (TC) est désactivé.

Lorsque TC est désactivé, ESC reste activé.

Le système antipatinage (TC) est réactivé en appuyant sur la touche . Un message d'état apparaît sur le centre d'informations du conducteur lorsque le système antipatinage (TC) est réactivé.

Le TC est également réactivé la prochaine fois que le contact est mis.

Défaillance

En cas de défaillance du système, le témoin  s'allume en continu et un message ou code d'avertissement s'affiche sur le centre d'informations du conducteur. Le système n'est pas opérationnel.

Faire remédier à la cause du problème par un atelier.

Electronic Stability Control

L'Electronic Stability Control (ESC) améliore la stabilité de la conduite lorsque c'est nécessaire, quel que soit le type de surface de revêtement ou l'adhérence des pneus.

Dès que le véhicule menace de déraiser (sous-virage, survirage), la puissance du moteur est réduite et les roues sont freinées individuellement.

L'ESC fonctionne en combinaison avec le système antipatinage (TC). Il empêche les roues motrices de patiner.



L'ESC est opérationnel après chaque démarrage du moteur, dès que le témoin  s'éteint.

Quand l'ESC fonctionne,  clignote.

⚠ Attention

Ce dispositif de sécurité particulier ne doit pas vous pousser à adopter un style de conduite dangereux.



Adapter la vitesse aux conditions de circulation.

Témoin  ⇨ 94.

Désactivation



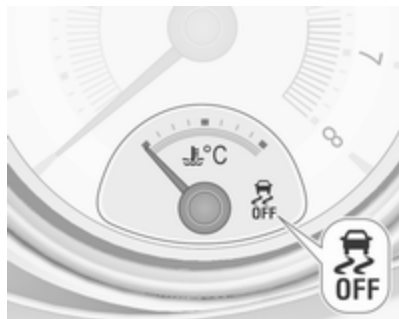

L'ESC et le TC peuvent être désactivés :

- maintenir la pression sur  pendant un minimum de 5 secondes : les systèmes ESC et TC sont tous deux désactivés.  s'allume et les messages d'état apparaissent dans le centre d'informations du conducteur.



- Pour désactiver uniquement le système antipatinage, appuyer brièvement sur  : le système antipatinage (TC) est inactif alors que le contrôle électronique de la stabilité (ESC) reste actif. Un message d'état apparaît sur le centre d'informations du conducteur lorsque le système antipatinage (TC) est désactivé.

Si le véhicule atteint le seuil de stabilité avec l'ESC désactivé, le système réactivera automatiquement l'ESC pour la durée de ce seuil, lorsque la pédale de frein est enfoncée une fois.

Pour réactiver l'ESC, appuyer à nouveau sur . Si le système TC a été désactivé auparavant, le TC et l'ESC sont tous deux réactivés. Un message d'état apparaît sur le centre d'informations du conducteur et  s'éteint lorsque les systèmes TC et ESC sont réactivés.

L'ESC est également réactivé la prochaine fois que le contact est mis.

Défaillance

En cas de défaillance du système, le témoin  s'allume en continu et un message ou code d'avertissement s'affiche sur le centre d'informations du conducteur. Le système n'est pas opérationnel.

Faire remédier à la cause du problème par un atelier.

Mode ville

Le mode Ville est une fonctionnalité qui augmente l'aide à la direction en cas de vitesse plus faible, par exemple le trafic en ville ou le stationnement. L'aide à la direction augmente pour une utilisation plus pratique.

Activation



Appuyer sur  lorsque le moteur tourne. Le système fonctionne entre l'arrêt et un maximum de 35 km/h ainsi qu'en marche arrière. Au-delà de cette vitesse, le système passe en mode normal. Lorsqu'il est activé, le mode Ville est automatiquement engagé en dessous de 35 km/h.

Une LED allumée dans le bouton de mode Ville indique que le système est actif.

De plus, un message s'affiche dans le centre d'informations du conducteur.

Le mode Ville reste actif pendant un Autostop, mais ne fonctionne que lorsque le moteur est en marche.

Système Stop/Start ↗ 139.

Désactivation

Appuyer sur . La diode du bouton s'éteint.

De plus, un message s'affiche dans le centre d'informations du conducteur.

À chaque démarrage du moteur, le mode Ville est désactivé.

Défaillance







En cas de défaillance dans le système, le témoin  s'allume.

De plus, un message s'affiche dans le centre d'informations du conducteur.

Messages du véhicule ↗ 103.

Étalonnage du système

Si les témoins  et  sont allumés en même temps, un étalonnage du système de direction assistée est nécessaire. Cela peut par exemple se produire lorsque le volant est tourné alors que l'allumage est arrêté. Dans ce cas, activer l'allumage et tourner le volant une fois depuis et jusqu'à la position de verrouillage.

Si les témoins  et  ne s'éteignent pas après l'étalonnage, demander de l'aide dans un atelier.

Systèmes d'assistance au conducteur

Attention

Les systèmes d'assistance au conducteur ont été conçus pour aider le conducteur et ne remplacent absolument pas sa vigilance.

Le conducteur assume la pleine responsabilité de sa conduite.

En cas d'emploi des systèmes d'assistance au conducteur, toujours rester attentif aux conditions de circulation actuelles.

Régulateur de vitesse

Le régulateur de vitesse peut enregistrer et maintenir des vitesses d'environ 30 km/h jusqu'à la vitesse maximale du véhicule. Descentes et montées peuvent provoquer des écarts par rapport à la vitesse mémorisée.

Pour des raisons de sécurité le régulateur de vitesse ne peut être activé qu'après que vous avez appuyé une

fois sur la pédale de frein. Une activation en première vitesse n'est pas possible.



Ne pas activer le régulateur de vitesse lorsqu'une vitesse constante n'est pas conseillée.

Sur les véhicules équipés d'une boîte manuelle automatisée, le régulateur de vitesse peut être activé en mode automatique et en mode manuel.

Témoin 95.

Activation du système

Appuyer sur ; le témoin s'allume en blanc dans le combiné d'instruments.

Activation

Accélérer jusqu'à la vitesse désirée et tourner la molette sur **SET/-** ; la vitesse actuelle est mémorisée et maintenue. Le témoin s'allume en vert sur le combiné d'instruments. La pédale d'accélérateur peut être relâchée.

Il est possible d'augmenter la vitesse en enfonçant la pédale d'accélérateur. Après relâchement de la pédale d'accélérateur, la vitesse mémorisée est rétablie.

Le régulateur de vitesse reste activé pendant le changement de vitesse.

Augmentation de la vitesse

Avec le régulateur de vitesse activé, maintenir la molette sur **RES/+** ou la tourner brièvement plusieurs fois sur **RES/+** : la vitesse augmente en continu ou pas à pas.

En variante, accélérer jusqu'à la vitesse souhaitée et la mémoriser en tournant la molette sur **SET/-**.

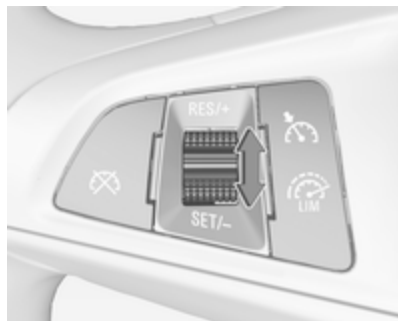

Diminution de la vitesse

Avec le régulateur de vitesse activé, maintenir la molette sur **SET/-** ou la tourner brièvement plusieurs fois sur **SET/-** : la vitesse diminue en continu ou pas à pas.

Désactivation

Appuyer sur ; le témoin s'allume en blanc dans le combiné d'instruments. Le régulateur de vitesse est désactivé. La dernière vitesse enregistrée reste en mémoire pour être reprise automatiquement ultérieurement.



Désactivation automatique :

- La vitesse du véhicule est inférieure à 30 km/h environ.
- La vitesse du véhicule diminue de plus de 25 km/h sous la vitesse de consigne.
- La pédale de frein est actionnée.
- La pédale d'embrayage est actionnée pendant quelques secondes.
- Le levier sélecteur est en position **N**.
- Le régime moteur est dans une plage très basse.
- Le système antipatinage ou l'Electronic Stability Control est entré en fonctionnement.
- Une pression simultanée sur **RES/+** et sur la pédale de frein désactive le régulateur de vitesse et supprime la vitesse enregistrée.

Reprise de la vitesse mémorisée

Tourner la molette sur **RES/+** à une vitesse supérieure à 30 km/h. La vitesse mémorisée sera reprise.

Désactivation du système

Appuyer sur  ; le témoin  du combiné d'instruments s'éteint. La vitesse mémorisée est effacée.

Appuyer sur  pour activer le limiteur de vitesse ; ou couper le contact arrête également le régulateur de vitesse et efface la vitesse mémorisée.

Limiteur de vitesse

Le limiteur de vitesse empêche le véhicule de dépasser une vitesse maximale prédéfinie.



Le vitesse maximale peut être réglée à une vitesse supérieure à 25 km/h, jusqu'à 200 km/h.

Le conducteur peut uniquement accélérer jusqu'à la vitesse prédéterminée. Les écarts par rapport à la vitesse limite peuvent se produire lors de la conduite du véhicule en descendant une pente.

La limitation de vitesse prédéterminée est affichée sur la ligne supérieure du centre d'informations du conducteur, lorsque le système est activé.

Activation



Appuyer sur . Si le régulateur de vitesse a été activé auparavant, il est désactivé lorsque le limiteur de vitesse est activé et le témoin  s'éteint.

Réglage de la limitation de vitesse

Accélérer jusqu'à la vitesse désirée et tourner brièvement la molette sur **SET/-** : la vitesse actuelle est mémorisée comme la vitesse maximale. La limitation de vitesse est affichée sur le centre d'informations du conducteur.



Changer la limitation de vitesse

Lorsque le limiteur de vitesse est activé, tourner le bouton molette sur **RES/+** pour augmenter ou sur **SET/-** pour diminuer la vitesse maximale souhaitée.

Dépassement de la limitation de vitesse

Si la vitesse limitée est dépassée sans l'intervention du conducteur, la vitesse clignote dans le centre d'informations du conducteur et une sonnerie retentit pendant cette période.

En cas d'urgence, il est possible de dépasser la limite de vitesse en enfonçant fermement la pédale d'accélérateur presque jusqu'au bout. Dans ce cas, aucune sonnerie ne retentit.

Relâcher la pédale d'accélérateur et la fonction de limitation de vitesse est réactivée dès qu'une vitesse inférieure à la vitesse limite est atteinte.

Désactivation

Appuyer sur  : le limiteur de vitesse est désactivé et le véhicule peut être conduit sans limitation de vitesse.

La vitesse limitée mémorisée est indiquée entre parenthèses sur le centre d'informations du conducteur.

En outre, un message correspondant apparaît sur l'affichage de niveau supérieur.

Reprise de la vitesse limite

Tourner la molette de réglage sur **RES/+**. La vitesse limitée mémorisée sera obtenue et indiquée sans parenthèses sur le centre d'informations du conducteur.

Désactivation du système

Appuyer sur  : l'indication de limitation de vitesse du centre d'informations du conducteur s'éteint. La vitesse mémorisée est effacée.

En appuyant sur  pour activer le régulateur de vitesse, le limiteur de vitesse est également désactivé et la vitesse mémorisée est effacée.

En coupant le contact, le limiteur de vitesse est également désactivé, mais la limite de vitesse sera mémorisée pour la prochaine activation de limiteur de vitesse.

Aide au stationnement

Remarques générales

Lorsque l'attelage de remorque est fixé, modifier les paramètres de configuration dans la rubrique Affichage d'informations du menu de personnalisation.

Personnalisation du véhicule ⇨ 107.

Lorsqu'une remorque ou un porte-vélos est fixé à l'attelage de remorque, l'aide au stationnement est désactivée.

Aide au stationnement arrière

⚠ Attention

Le conducteur est pleinement responsable de la manœuvre de stationnement.

Toujours vérifier les environs pendant la marche arrière et l'utilisation du système d'aide au stationnement arrière.

L'aide au stationnement arrière facilite les manœuvres en mesurant la distance entre le véhicule et les obstacles présents à l'arrière. Il informe et avertit le conducteur par des signaux sonores et visuels.

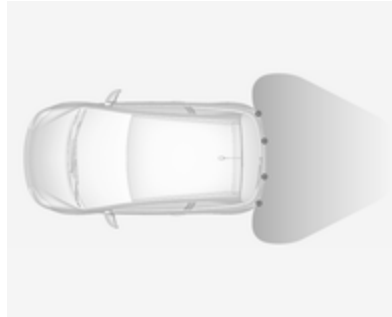

Le système possède quatre capteurs de stationnement à ultrasons disposés dans le pare-chocs arrière.

Activation

Le système est automatiquement prêt à fonctionner lorsque la marche arrière est engagée.

Une LED allumée dans le bouton de l'aide au stationnement **P**▲ indique que le système est prêt à fonctionner.

Indication

Les signaux sonores du système avertissent le conducteur des obstacles potentiellement dangereux situés derrière le véhicule dans un espace allant jusqu'à 1,5 m. L'intervalle entre les sons se réduit lorsque le véhicule se rapproche de l'obstacle. Lorsque la distance est inférieure à environ 30 cm, le signal sonore est continu.

De plus, la distance jusqu'aux obstacles situés à l'arrière est indiquée par les lignes de distance changeantes sur le centre d'informations du conducteur avec affichage de niveau supérieur ⇨ 96 ou, selon la version, sur l'affichage d'informations en couleur ⇨ 102.

Désactivation



Le système se désactive automatiquement lorsque la marche arrière est engagée.

La désactivation manuelle est également possible en appuyant sur **P**▲.

Dans les deux cas, la LED du bouton s'éteint.

Défaillance

En cas de défaillance ou d'interruption momentanée du système, par exemple en cas de niveau de bruit externe élevé ou d'autres interférences, la LED du bouton clignote pendant 3 secondes, puis s'éteint. Le

témoin **P**▲ s'allume dans le combiné d'instruments ↷ 93 et un message s'affiche dans le centre d'informations du conducteur.

Aide au stationnement avant-arrière

⚠ Attention

Le conducteur est pleinement responsable de la manœuvre de stationnement.

Toujours vérifier les environs lors de l'utilisation du système d'aide au stationnement lorsque vous conduisez vers l'avant ou vers l'arrière.

L'aide au stationnement avant-arrière mesure la distance entre le véhicule et les obstacles présents devant et derrière le véhicule. Il informe et avertit le conducteur par des signaux sonores et une indication visuelle.

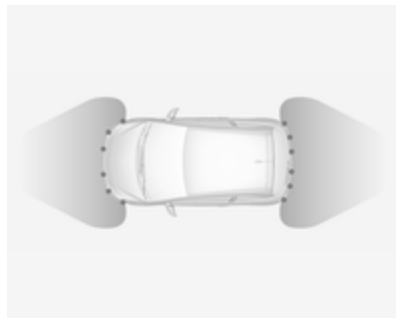

Le système comporte six capteurs de stationnement à ultrasons intégrés dans les deux pare-chocs, arrière et avant.

Il utilise deux signaux d'avertissement sonores différents pour les zones de contrôle avant et arrière, chacune ayant sa propre fréquence.

L'aide au stationnement avant-arrière est toujours associée au système avancé d'assistance au stationnement ; voir la section « Système avancé d'assistance au stationnement » ci-dessous.

Bouton d'aide au stationnement et logique de fonctionnement



L'aide au stationnement avant-arrière et le système avancé d'assistance au stationnement utilisent tous les deux le même bouton pour l'activation et la désactivation :

Une brève pression sur  active ou désactive l'aide au stationnement.

Une pression longue sur  (environ 1 seconde) active ou désactive le système avancé d'assistance au stationnement ; voir la description distincte.

La logique du bouton active les systèmes en appuyant sur  comme suit :

- Si seule l'aide au stationnement avant-arrière est active, une brève pression la désactive.
- Si seule l'aide au stationnement avant-arrière est active, une longue pression active le système avancé d'assistance au stationnement.
- Si seul le système avancé d'assistance au stationnement est activé et que le système est en mode de recherche de place de stationnement, un enfoncement rapide active l'aide au stationnement avant-arrière.
- Si seul le système avancé d'assistance au stationnement est activé et que le système est en mode de guidage de stationnement, un enfoncement rapide désactive l'aide au stationnement avancé.
- Si le Système avancé d'assistance au stationnement est activé, une longue pression désactive le système avancé

d'assistance au stationnement et l'aide au stationnement avant-arrière.

- Si la marche avant ou la position neutre est sélectionnée, une brève pression active ou désactive uniquement l'aide au stationnement avant.
- Si la marche arrière est sélectionnée, une brève pression active ou désactive l'aide au stationnement avant et arrière.

Activation

Le système est activé automatiquement jusqu'à une vitesse de 11 km/h.

Une LED allumée dans le bouton de l'aide au stationnement  indique que le système est prêt à fonctionner.

Si  est éteint pendant un cycle d'allumage, l'aide au stationnement avant est désactivée. Si la vitesse du véhicule a dépassé 25 km/h auparavant, l'aide au stationnement est réactivée lorsque la vitesse repasse en dessous de 11 km/h.

Lorsque le système est désactivé, la LED du bouton s'éteint et **Aide stationnement désactivée** s'affiche dans le centre d'informations du conducteur.

Indication

Le système émet des signaux sonores pour avertir le conducteur de la présence d'obstacles potentiellement dangereux devant le véhicule à distance allant jusqu'à 80 cm, et contre les obstacles potentiellement dangereux derrière le véhicule à une distance allant jusqu'à 1,5 m.

Selon le côté du véhicule le plus proche d'un obstacle, vous entendez les signaux d'avertissement sonores dans le véhicule sur le côté correspondant. L'intervalle entre les signaux sonores se réduit au fur et à mesure que le véhicule se rapproche de cet obstacle. Lorsque la distance est inférieure à environ 30 cm, le signal sonore est continu.

De plus, la distance jusqu'aux obstacles est affichée sur le centre d'informations du conducteur avec affi-

chage de niveau supérieur ↗ 96 ou, selon la version, sur l'affichage d'informations en couleur ↗ 102.

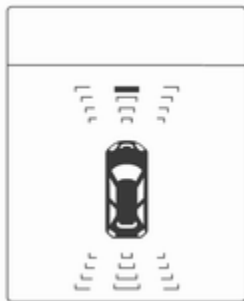

La distance par rapport à un obstacle avant ou arrière est indiquée par un changement des lignes de distance au niveau du centre d'informations du conducteur.

L'indication de la distance peut être interrompue par des messages du véhicule de plus grande importance. Après avoir ignoré le message, une indication de distance s'affiche à nouveau.



La distance avant les obstacles est indiquée sur l'affichage d'informations en couleur par des zones de couleur devant ou derrière le véhicule ↗ 102.

Désactivation

Le système est automatiquement désactivé lorsque la vitesse du véhicule dépasse 11 km/h.

La désactivation manuelle est également possible. Pour cela, appuyer sur le bouton d'aide au stationnement .

Lorsque le système est désactivé, la LED du bouton s'éteint et, s'il est désactivé manuellement, **Aide stationnement désactivée** s'affiche dans le centre d'informations du conducteur.

Après avoir été désactivée manuellement, l'aide au stationnement avant-arrière est réactivée si une pression est exercée sur .

L'ensemble du système peut être désactivé manuellement dans le menu de personnalisation du véhicule de l'affichage d'informations. Il reste désactivé pendant le cycle d'allumage ou jusqu'à sa réactivation dans le menu de personnalisation.

Personnalisation du véhicule ⇨ 107.

Défaillance

En cas de défaillance ou d'interruption momentanée du système, par ex. en cas de niveau de bruit externe élevé ou d'autres interférences, un message s'affiche sur le centre d'informations du conducteur.

Messages du véhicule ⇨ 103.

Système avancé d'assistance au stationnement

⚠ Attention

Le conducteur est pleinement responsable de l'acceptation de l'emplacement de parking suggéré par le système et de la manœuvre de stationnement.

Toujours vérifier les environs dans toutes les directions lors de l'utilisation du système avancé d'assistance au stationnement.

Le système avancé d'assistance au stationnement mesure un emplacement de parking adapté en passant, calcule la trajectoire et dirige automatiquement le véhicule dans un emplacement de parking en créneau ou perpendiculaire.

Les instructions sont fournies dans le centre d'informations du conducteur ⇨ 96 ou, selon la version, sur l'affichage d'informations en couleur ⇨ 102, accompagnées de signaux sonores.

Le conducteur doit contrôler l'accélération, le freinage et le changement de vitesse, tandis que la direction est automatique.

Le système avancé d'assistance au stationnement ne peut être activé qu'en marche avant.

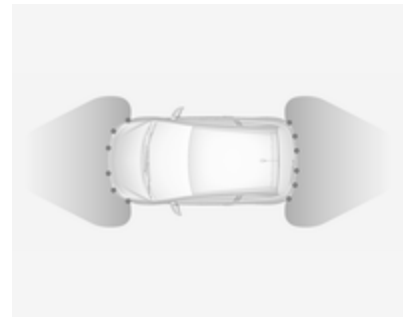



Le système avancé d'assistance au stationnement est toujours associé à l'aide au stationnement avant-arrière. Voir la section précédente. Les deux systèmes utilisent les mêmes capteurs sur les pare-chocs avant et arrière.

Bouton et logique de fonctionnement

Le système avancé d'assistance au stationnement et l'aide au stationnement avant-arrière utilisent tous les deux le même bouton pour l'activation et la désactivation :

Une brève pression sur  active ou désactive l'aide au stationnement.

Une pression longue sur  (environ 1 seconde) active ou désactive le système avancé d'assistance au stationnement ; voir la description distincte ci-après.

La logique du bouton active les systèmes en appuyant sur  comme suit :

- Si seule l'aide au stationnement avant-arrière est active, une brève pression la désactive.
- Si seule l'aide au stationnement avant-arrière est active, une longue pression active le système avancé d'assistance au stationnement.
- Si seul le système avancé d'assistance au stationnement est activé et que le système est en

mode de recherche de place de stationnement, un enfoncement rapide active l'aide au stationnement avant-arrière.

- Si seul le système avancé d'assistance au stationnement est activé et que le système est en mode de guidage de stationnement, un enfoncement rapide désactive l'aide au stationnement avancé.
- Si le Système avancé d'assistance au stationnement est activé, une longue pression désactive le système avancé d'assistance au stationnement et l'aide au stationnement avant-arrière.
- Si la marche avant ou la position neutre est sélectionnée, une brève pression active ou désactive l'aide au stationnement avant.
- Si la marche arrière est sélectionnée, une brève pression active ou désactive l'aide au stationnement avant et arrière.

Activation



Lorsque vous recherchez une place de stationnement, le système est prêt à fonctionner après une pression longue sur .

Le système reconnaît et mémorise 10 m pour les emplacements de parking en parallèle ou 6 m pour les emplacements de parking perpendiculaires, en mode d'aide au stationnement.

Le système peut uniquement être activé à une vitesse maximale de 30 km/h et le système recherche une place de parking à une vitesse maximale de 30 km/h.

La distance en créneau maximale autorisée entre le véhicule et une rangée de voitures garées est de 1,8 m pour le stationnement en créneau et de 2,5 m pour le stationnement perpendiculaire.

Fonctionnement

Mode de recherche d'un emplacement de parking

Indication dans le centre d'informations du conducteur

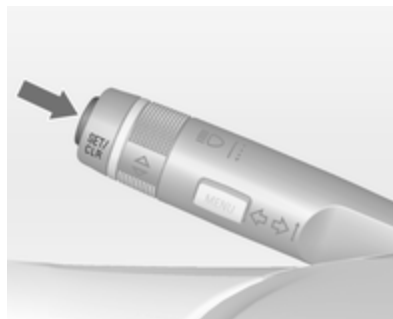
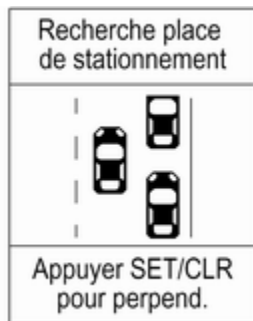

Sélectionner une place de stationnement parallèle ou perpendiculaire dans le centre d'informations du conducteur en appuyant sur **SET/CLR**.

Le système est configuré pour rechercher des emplacements de parking, par défaut, du côté passager. Pour détecter des places de stationnement du côté du conducteur, activer le témoin de feu de direction sur le côté conducteur.

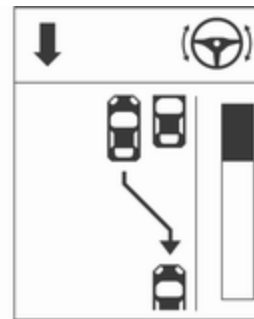

Lorsqu'une place est trouvée, une information de retour visuelle s'affiche sur le centre d'informations du conducteur et un signal acoustique est émis.

Indication dans l'affichage d'informations en couleur



Sélectionner une place de stationnement parallèle ou perpendiculaire en appuyant sur l'icône correspondante de l'affichage.

Sélectionner le côté de stationnement en appuyant sur l'icône correspondante de l'affichage.



Lorsqu'une place est trouvée, une information de retour visuelle s'affiche sur l'affichage d'informations en couleur et un signal acoustique est émis.

Si le conducteur n'arrête pas le véhicule après qu'un emplacement ait été proposé, le système commence à chercher un autre emplacement de stationnement adéquat.

Mode de guidage de stationnement

La suggestion d'emplacement de parking faite par le système est acceptée lorsque le véhicule est arrêté par le conducteur à une distance maximale de 10 m pour le

stationnement en créneau ou de 6 m pour le stationnement perpendiculaire après l'affichage du message **Arrêt**. Le système calcule le chemin optimal pour stationner dans l'emplacement de parking.

Une brève vibration au niveau du volant après l'enclenchement de la marche arrière indique que la direction est contrôlée par le système. Ensuite, le véhicule est dirigé automatiquement jusqu'à dans l'emplacement avec des instructions détaillées de freinage, d'accélération et de changement de vitesse pour le conducteur. Le conducteur doit tenir les mains éloignées du volant.

Toujours prêter attention au son de l'aide au stationnement avant-arrière. Un son continu indique que la distance jusqu'à un obstacle est inférieure à environ 30 cm.

Si, pour quelque raison que ce soit, le conducteur doit prendre le contrôle de la voiture, tenir le volant uniquement sur le bord extérieur. La direction automatique est alors annulée.

Indication sur l'affichage

Les instructions de l'écran contiennent les éléments suivants :

- des remarques générales et des messages d'avertissement
- un conseil en cas de conduite à plus de 30 km/h pendant le mode de recherche d'un emplacement de parking ou à plus de 8 km/h en mode de guidage
- la demande d'arrêter le véhicule quand un emplacement de parking a été détecté
- le sens de la conduite pendant la manœuvre de stationnement
- la demande de passer le rapport de marche arrière ou de marche avant
- la demande d'accélération ou de freinage
- pour certaines des instructions, une barre de progression présente sur le centre d'informations du conducteur

- la manœuvre de stationnement réussie indiquée par un symbole et un signal sonore
- l'annulation d'une manœuvre de stationnement

Priorités d'affichage

L'indication de système avancé d'assistance au stationnement affichée sur le centre d'informations du conducteur peut être interrompue par les messages véhicule ayant une priorité supérieure. Pour faire à nouveau apparaître les instructions du système avancé d'assistance au stationnement et poursuivre la manœuvre de stationnement, approuver le message en appuyant sur **SET/CLR** de la tige.

Désactivation

Le système est désactivé :

- par une pression longue sur 
- en terminant avec succès la manœuvre de stationnement
- en roulant à plus de 30 km/h pendant la recherche de place de stationnement

- en roulant à plus de 8 km/h pendant le guidage de stationnement
- en cas de détection d'interférence du conducteur avec le volant
- en dépassant le nombre maximum de changements de vitesses : huit cycles de stationnement pour un emplacement en créneau et 5 cycles de stationnement pour un emplacement perpendiculaire
- en coupant le contact

La désactivation par le conducteur ou par le système pendant la manœuvre sera affichée par **Stationnement désactivé** dans l'affichage. De plus, un signal sonore retentit.

Défaillance

Un message s'affiche lorsque :

- le système présente un défaut
- le conducteur n'effectue pas avec succès l'ensemble de la manœuvre de parking

- le système n'est pas opérationnel
- l'une des raisons de désactivation décrites ci-dessus s'applique

Si un objet est détecté pendant les instructions de stationnement, **Arrêt** est affiché sur l'affichage. Si l'objet disparaît, la manœuvre de parking se poursuit. Si l'objet n'est pas enlevé, le système est désactivé. Une pression longue sur  active le système et recherche une nouvelle place de stationnement.

Remarques de base sur les systèmes d'aide au stationnement

Attention

Différentes surfaces réfléchissantes d'objets ou de vêtements ainsi que des sources externes de parasites peuvent, dans des conditions particulières, empêcher le système de reconnaître des obstacles.

Une attention particulière doit être accordée aux obstacles bas qui peuvent endommager la partie inférieure du pare-chocs.

Avertissement

Les performances du système peuvent être dégradées par la présence de glace ou de neige, par ex., sur le capteur.

Les performances du système d'aide au stationnement peuvent être réduites en raison de la charge élevée.

Des conditions spécifiques s'appliquent si des véhicules de plus grande taille sont à proximité (p. ex. véhicules tout terrain, fourgonnette, camionnette). L'identification d'objet et l'indication de distance correcte dans la partie supérieure de ces véhicules ne peuvent pas être garanties.

Des objets offrant une section transversale de réflexion fort étroite, des objets étroits ou des

matériaux souples par exemple, peuvent ne pas être détectés par le système.

Les systèmes d'aide au stationnement ne détectent pas les objets situés en dehors de leur portée de détection.

Remarque

Il se peut que le capteur détecte un objet qui n'existe pas en raison d'une gêne d'écho causée par un mauvais alignement mécanique ou un bruit acoustique externe (de faux avertissements sporadiques sont possibles).

S'assurer que la plaque d'immatriculation avant est correctement fixée (non pliée et sans décalage par rapport au pare-chocs sur la gauche ou la droite) et que les capteurs sont bien en place.

Le système avancé d'assistance au stationnement peut ne pas répondre aux changements de l'espace de stationnement disponible une fois la manœuvre de stationnement commencée. Le système peut reconnaître une entrée, un passage,

une cour, voire un croisement en tant qu'emplacement de stationnement. Une fois la marche arrière enclenchée, le système démarrera une manœuvre de stationnement. S'assurer de vérifier la disponibilité de l'emplacement de stationnement suggéré.

Les surfaces irrégulières, par exemple dans les zones de construction, ne sont pas détectées par le système. Le conducteur en accepte la responsabilité.

Remarque

En cas d'engagement d'un rapport de marche avant et de dépassement d'une certaine vitesse, le système d'aide au stationnement est désactivé lorsque le système de transport arrière est déployé.

Si la marche arrière est engagée pour la première fois, le système d'aide au stationnement détecte le système de transport arrière et émet un signal sonore. Appuyer brièvement sur **P** ou **P** pour désactiver le système d'aide au stationnement.

Remarque

Après la production, le système doit être étalonné. Pour un guidage de stationnement optimal, une distance de conduite minimale de 10 km, notamment un certain nombre de virages, est nécessaire.

Alerte d'angle mort latéral

Le système d'alerte d'angle mort latéral détecte et rapporte les objets d'un côté ou de l'autre du véhicule, dans une zone spécifiée « d'angle mort ». Le système affiche une alerte visuelle dans chaque rétroviseur extérieur en cas de détection d'objets qui pourraient ne pas être visibles dans les rétroviseurs intérieurs et extérieurs.

L'alerte d'angle mort latéral utilise certains des capteurs du système avancé d'assistance au stationnement, situés sur les pare-chocs avant et arrière, des deux côtés du véhicule.

⚠ Attention

L'alerte d'angle mort ne remplace pas la vision du conducteur.

Le système ne détecte pas :

- les véhicules hors de la zone d'angle mort qui approchent rapidement
- les piétons, cyclistes ou animaux

Avant de changer de file, vérifier tous les rétroviseurs, regarder par-dessus l'épaule et utiliser le feu de direction.

Lorsque le système détecte un véhicule dans la zone de l'angle mort tout en se déplaçant en marche avant, que l'on dépasse un véhicule ou que l'on soit dépassé, un symbole d'avertissement jaune ^{AV} s'allume sur le rétroviseur extérieur correspondant. Si le conducteur utilise alors les feux de direction, le symbole d'avertissement ^{AV} commence à clignoter en jaune à titre d'avertissement pour ne pas changer de file.

Remarque

Si le véhicule qui dépasse roule au moins 10 km/h plus vite que le véhicule qu'il dépasse, le symbole

d'avertissement R^{L} du rétroviseur extérieur correspondant peut ne pas s'allumer.

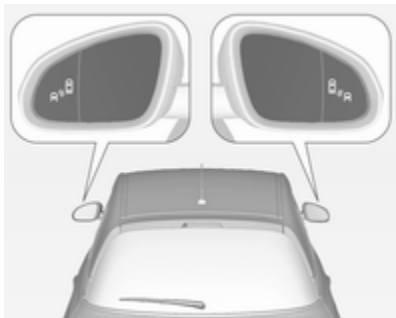

L'alerte d'angle mort latéral est activée lorsque le véhicule roule à des vitesses allant de 10 km/h à 140 km/h. Conduire à une vitesse supérieure à 140 km/h désactive le système, ce qui est indiqué par les symboles d'avertissement à faible luminosité R^{L} sur les deux rétroviseurs extérieurs. Ralentir à nouveau éteindra les symboles d'avertissement. Si un véhicule est alors détecté dans la zone d'angle mort, les symboles d'avertissement R^{L} s'allumeront normalement du côté approprié.

Lorsque le véhicule est démarré, les deux rétroviseurs extérieurs s'allument brièvement pour indiquer que le système est en fonctionnement.

Le système peut être activé ou désactivé dans l'affichage d'informations.

Personnalisation du véhicule ↗ 107.

La désactivation est signalée par un message sur le centre d'informations du conducteur.

Zones de détection

Les zones de détection démarrent au niveau du pare-chocs arrière et s'étendent jusqu'à environ 3 m vers l'arrière et sur les côtés. La hauteur de la zone est comprise entre environ 0,5 m et 2 m du sol.

Le système est désactivé si le véhicule tracte une remorque.

L'alerte d'angle mort latéral est conçue pour ignorer les objets stationnaires, par exemple les glissières de sécurité, les poteaux, les bordures de trottoir, les murs et les poutres. Les véhicules garés ou les véhicules dans le sens inverse ne sont pas détectés.

Défaillance

Occasionnellement, des alertes peuvent ne pas être détectées sous des circonstances normales et ceci se produira plus fréquemment avec des conditions humides.

L'alerte d'angle mort latéral n'opère pas lorsque les coins gauche ou droit du pare-chocs arrière sont recouverts de boue, saletés, neige, gel ou en cas de fortes tempêtes de pluie.

Instructions de nettoyage ↗ 224.

Dans le cas d'une défaillance dans le système ou si le système ne fonctionne plus en raison de conditions provisoires, un message sera affiché sur le centre d'informations du conducteur. Prendre contact avec un atelier.

Carburant

Carburant pour moteurs à essence



Utiliser uniquement du carburant sans plomb conforme à la norme européenne EN 228 ou équivalent.

Le moteur est capable de tourner avec du carburant contenant jusqu'à 10 % d'éthanol (par exemple du E10).

Utiliser du carburant avec l'indice d'octane recommandé. Un indice d'octane inférieur peut réduire la puissance du moteur et le couple et diminuer légèrement la consommation de carburant.

Avertissement

Ne pas utiliser de carburant ou d'additifs pour carburant contenant des composés métalliques tels que des additifs à base de manganèse. Ceci peut endommager le moteur.

Avertissement

L'utilisation d'un carburant non conforme EN 228, ou équivalent, peut produire des dépôts ou endommager le moteur.

Avertissement

L'utilisation d'un carburant à l'indice d'octane inférieur à l'indice le plus bas possible peut provoquer une combustion non contrôlée et des dégâts au moteur.

Les exigences spécifiques au moteur relatives à l'indice d'octane sont indiquées dans la vue d'ensemble sur les données de moteur ↪ 238. Une

étiquette spécifique au pays apposée sur la trappe à carburant peut annuler et remplacer l'exigence.

Additif pour carburant

Le carburant doit contenir des additifs détergents qui empêchent la formation de dépôts dans le moteur et le circuit d'alimentation. La propreté des injecteurs de carburant et des soupapes d'admission permet un bon fonctionnement du système antipollution. Dans certains pays, le carburant ne contient pas une quantité d'additifs suffisante pour maintenir la propreté des injecteurs de carburant et des soupapes d'admission. Dans ces pays, un additif pour carburant est nécessaire dans certains moteurs afin de compenser ce manque de détergence. Utiliser uniquement un additif pour carburant approuvé pour le véhicule.

L'ajout d'un additif pour carburant au réservoir de carburant plein est obligatoire au minimum tous les 15 000 km ou au bout d'un an, selon



l'échéance survenant en premier. Pour de plus amples informations, consulter l'atelier.

Carburants interdits

Les carburants contenant des composés oxygénés comme des éthers et de l'éthanol, ainsi que les carburants reformulés, sont disponibles dans certaines villes. Si ces carburants sont conformes aux caractéristiques décrites précédemment, leur utilisation est acceptée. Toutefois, l'E85 (85 % d'éthanol) et les autres carburants contenant plus de 15 % d'éthanol ne doivent être utilisés que sur les véhicules FlexFuel.

Avertissement

Ne pas utiliser de carburants contenant du méthanol. Cela peut entraîner une corrosion des pièces métalliques présentes dans le circuit d'alimentation et endommager les pièces en plastique et caoutchouc. Ces dommages ne sont pas pris en charge par la garantie.

Certains carburants, principalement les carburants de course à forte teneur en octane, peuvent contenir un additif d'amélioration de l'octane appelé méthylcyclopentadiényle tricarbonyle de manganèse (MTM). Ne pas utiliser de carburants ou d'additifs contenant du MTM, car cela peut réduire la durée de vie des bougies d'allumage et affecter les performances du système antipollution. Le témoin de dysfonctionnement  peut s'éclairer  92. Si cela se produit, prendre contact avec un atelier.

Carburant pour utilisation au gaz liquéfié



Le gaz de pétrole liquéfié est connu sous l'acronyme GPL en français ou LPG en anglais (liquefied petroleum

gas). Le GPL est également appelé « Autogas » en anglais ou néerlandais.

Le GPL est principalement composé de propane et de butane. L'indice d'octane se situe entre 105 et 115, en fonction de la proportion de butane. Le GPL est stocké à l'état liquide sous une pression de 5 - 10 bar environ.

Le point d'ébullition dépend de la pression et du rapport de mélange. À la température ambiante, il se situe entre -42 °C (propane pur) à -0,5 °C (butane pur).

Avertissement

Le système fonctionne à une température ambiante comprise entre -8 °C et 100 °C environ.

Le fonctionnement parfait du système GPL ne peut être garanti que si le gaz liquéfié satisfait aux exigences minimales de DIN EN 589.

Bouton de sélection de carburant  84.

Faire le plein

⚠ Danger

Avant de faire le plein, couper le contact.

Lors du remplissage du réservoir, respecter les prescriptions d'utilisation et de sécurité de la station-service.

⚠ Danger

Le carburant est inflammable et explosif. Ne pas fumer. Pas de flamme nue ou de formation d'étincelles.

Si une odeur de carburant se dégage dans le véhicule, faire immédiatement remédier au problème par un atelier.

Une étiquette comportant des symboles de la trappe de remplissage de carburant indique les carburants autorisés. En Europe, les pistolets des pompes de remplissage sont

marqués au moyen de ces symboles. N'utiliser que le type de carburant autorisé.

Avertissement

En cas d'erreur de carburant, ne pas mettre le contact.

La trappe à carburant se trouve sur le côté arrière droit du véhicule.



La trappe de réservoir ne peut être ouverte que lorsque le véhicule est déverrouillé.

Appuyer sur la trappe pour l'enclencher. Ouvrir ensuite la trappe.

Plein de carburant

Tourner doucement le bouchon de remplissage dans le sens anti-horaire pour ouvrir.

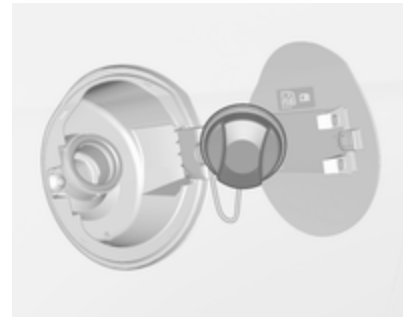

Le bouchon de remplissage peut être déposé dans le support sur la trappe à carburant.

Placer l'absorbeur en position verticale sur le goulot de remplissage et presser légèrement pour l'insérer.

Pour l'appoint, mettre en marche le pistolet de la pompe.

Après une coupure automatique, l'appoint peut être fait en opérant la buse de pompe deux fois de plus au maximum.

Avertissement

Nettoyer aussitôt le carburant qui a débordé.

Pour fermer, tourner le bouchon de remplissage dans le sens horaire jusqu'au déclic.

Fermer la trappe et l'enclencher.

Faire le plein de gaz de pétrole liquéfié

Lors du remplissage du réservoir, respecter les prescriptions d'utilisation et de sécurité de la station-service.

Adaptateur de remplissage

Comme les systèmes de remplissage ne sont pas standardisés, différents adaptateurs sont nécessaires et peuvent être obtenus auprès des

Distributeurs / Partenaires Opel et auprès des Réparateurs Agréés Opel.

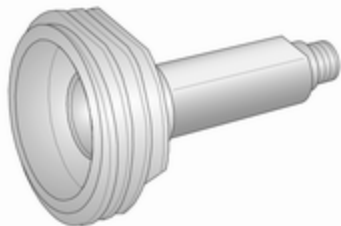

Adaptateur ACME : Belgique, Allemagne, Irlande, Luxembourg, Suisse

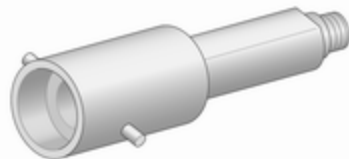

Adaptateur à baïonnette : Pays-Bas, Norvège, Espagne, Royaume-Uni

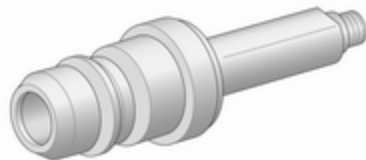

Adaptateur EURO : Espagne



Adaptateur DISH : Autriche, Bosnie-Herzégovine, Bulgarie, Croatie, République tchèque, Danemark, Estonie, France, Grèce, Hongrie, Italie, Lettonie, Lituanie, Macédoine, Pologne, Portugal, Roumanie, Serbie, Slovaquie, Slovénie, Suède, Suisse, Turquie, Ukraine

La valve de remplissage de gaz de pétrole liquéfié se trouve derrière la trappe à carburant.

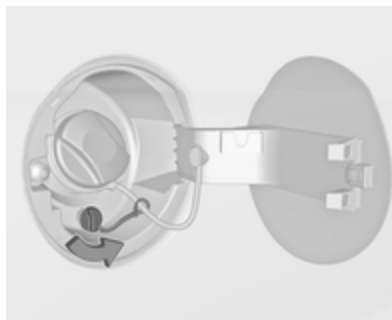

Dévisser le bouchon du goulot de remplissage.

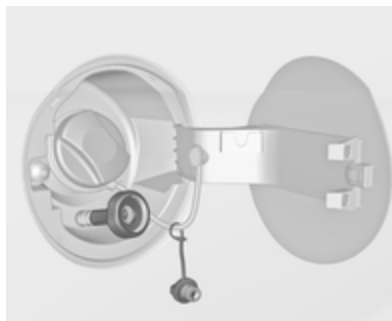

Visser à la main l'adaptateur requis sur le goulot de remplissage.

Adaptateur ACME : Visser l'écrou du pistolet de remplissage sur l'adaptateur. Engager le levier de verrouillage du pistolet.

Adaptateur DISH : Placer le pistolet de remplissage sur l'adaptateur. Engager le levier de verrouillage du pistolet.

Adaptateur à baïonnette : Placer le gicleur du pistolet sur l'adaptateur et tourner d'un quart de tour. Engager le levier de verrouillage du pistolet.

Adaptateur EURO : Presser le pistolet de remplissage sur l'adaptateur. Engager le levier de verrouillage du pistolet.

Appuyer sur le bouton de la station d'alimentation en gaz liquéfié. Le système de remplissage s'arrête ou ralentit son débit quand le réservoir est rempli à 80 % du volume de réservoir (niveau de remplissage maximal).

Relâcher le bouton du système de remplissage pour arrêter le remplissage. Libérer le levier de verrouillage et enlever le pistolet de remplissage. Une petite quantité de gaz liquéfié peut s'échapper.

Enlever l'adaptateur et le ranger correctement dans le véhicule.

Placer le capuchon pour éviter l'intrusion de corps étrangers dans l'orifice de remplissage et le système.

⚠ Attention

Suite à la conception du système, une fuite de gaz liquéfié est inévitable lorsque le levier de verrouillage est libéré. Éviter d'en inhaler.

⚠ Attention

Pour des raisons de sécurité, le réservoir de gaz de pétrole liquéfié devrait être uniquement être rempli à 80 %.

La polyvanne sur le réservoir de gaz de pétrole liquéfié limite automatiquement la quantité de remplissage. Si une quantité plus importante est ajoutée, nous recommandons de ne pas exposer le véhicule au soleil jusqu'à ce que la quantité excédentaire soit consommée.

Bouchon de remplissage

N'utiliser que des bouchons de remplissage d'origine.

Soins du véhicule

Informations générales	178
Accessoires et modifications du véhicule	178
Stockage du véhicule	178
Reprise des véhicules hors d'usage	179
Contrôles du véhicule	179
Exécution du travail	179
Capot	179
Huile moteur	180
Liquide de refroidissement du moteur	181
Liquide de lave-glace	182
Freins	182
Liquide de frein	182
Batterie du véhicule	183
Remplacement des balais d'essuie-glace	184
Remplacement des ampoules ...	185
Phares halogènes	185
Clignotants avant	187
Feux arrière	189
Feux de direction latéraux	192

Éclairage de plaque d'immatriculation	193
Éclairage intérieur	194
Circuit électrique	194
Fusibles	194
Boîte à fusibles du compartiment moteur	195
Boîte à fusibles du tableau de bord	197
Outillage du véhicule	199
Outillage	199
Jantes et pneus	200
Pneus d'hiver	200
Désignations des pneus	201
Pression des pneus	201
Système de surveillance de la pression des pneus	202
Profondeur de sculptures	206
Changement de taille de pneus et de jantes	207
Enjoliveurs	207
Chaînes à neige	208
Kit de réparation des pneus ...	208
Changement d'une roue	212
Roue de secours	215
Démarrage par câbles auxiliaires	220

Remorquage	221
Remorquage du véhicule	221
Remorquage d'un autre véhicule	223
Soins extérieurs et intérieurs	224
Entretien extérieur	224
Entretien intérieur	227

Informations générales

Accessoires et modifications du véhicule

Nous vous recommandons d'utiliser les pièces et accessoires d'origine et les pièces homologuées par l'usine correspondant spécifiquement à votre type de véhicule. Nous ne pouvons porter aucun jugement sur la fiabilité d'autres pièces, même si un agrément officiel ou autre devait exister, et nous ne pouvons pas non plus en répondre.

Toute modification, conversion ou autres changements apportés aux spécifications standard du véhicule (y compris, mais sans s'y limiter, des modifications de logiciel, des modifications des unités de commande électroniques) peuvent invalider la garantie proposée par Opel. De plus, de tels changements peuvent affecter les systèmes d'assistance au conducteur, la consommation de carburant, les émissions de CO₂ et d'autres émissions du véhicule. Ils peuvent également invalider l'homologation du véhicule.

Avertissement

Les bavettes garde-boue peuvent être endommagées lors du transport du véhicule sur un train ou sur une dépanneuse.

Stockage du véhicule

Stockage pendant une période prolongée

Si le véhicule doit être stocké pendant plusieurs mois :

- Laver et lustrer le véhicule.
- Faire vérifier la protection à la cire dans le compartiment moteur et sur le soubassement.
- Nettoyer et protéger les joints d'étanchéité en caoutchouc.
- Faire le plein de carburant.
- Remplacer l'huile moteur.
- Vider le réservoir de liquide de lave-glace.
- Vérifier la protection antigel et anticorrosion du liquide de refroidissement.

- Régler la pression de gonflage des pneus à la valeur pour la pleine charge.
- Garer le véhicule dans un local sec et bien ventilé. Engager la première ou la marche arrière. Empêcher le véhicule de rouler.
- Ne pas serrer le frein de stationnement.
- Ouvrir le capot, fermer toutes les portes et verrouiller le véhicule.
- Débrancher la cosse de la borne négative de la batterie du véhicule. Ne pas oublier que l'ensemble des systèmes ne fonctionne plus (par exemple l'alarme antivol).

Remise en service

Quand le véhicule est remis en circulation :

- Rebrancher la borne négative de la batterie. Activer l'électronique des lève-vitres.
- Vérifier la pression des pneus.
- Remplir le réservoir de lave-glace.

- Vérifier le niveau d'huile du moteur.
- Contrôler le niveau de liquide de refroidissement.
- Le cas échéant, poser la plaque d'immatriculation.

Reprise des véhicules hors d'usage

Vous trouverez des informations sur la reprise des véhicules hors d'usage et leur recyclage sur notre site. Ne confier ce travail qu'à un centre de recyclage agréé.

Le recyclage des véhicules au gaz doit être confié à un centre de service agréé pour ce type de véhicules.

Contrôles du véhicule

Exécution du travail

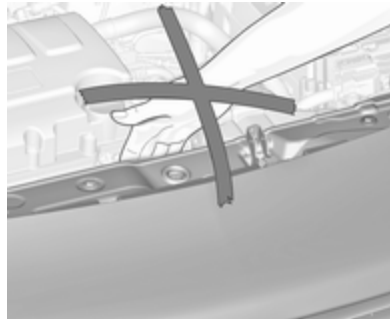

⚠ Attention

N'effectuer des contrôles dans le compartiment moteur que lorsque le contact est coupé.

Le ventilateur de refroidissement peut également fonctionner lorsque le contact est coupé.

⚠ Danger

Le système d'allumage utilise une tension extrêmement élevée. Ne pas toucher.

Capot

Ouverture



Tirer le levier de déverrouillage et le ramener dans sa position de départ.

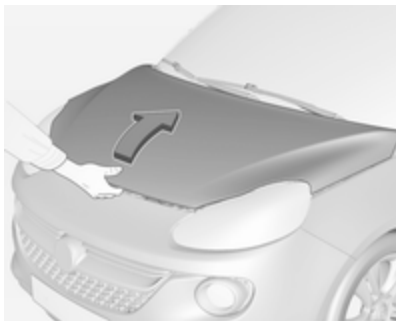

Pousser le verrou de sécurité vers le haut et ouvrir le capot moteur.

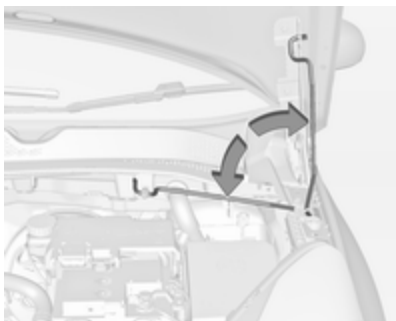

Fixer la béquille de capot.

Si le capot est ouvert lors d'un Auto-stop, le moteur sera automatiquement redémarré pour des raisons de sécurité.

Fermeture

Avant de refermer le capot, enfoncer la béquille dans son support.

Abaisser le capot à une hauteur réduite (20-25 cm) et le laisser retomber dans le verrou à partir de cette hauteur. Vérifier le verrouillage.

Avertissement

Ne pas enfoncer le capot dans la serrure pour éviter les bosses.

Huile moteur

Contrôler régulièrement le niveau d'huile moteur afin de protéger le moteur contre toute détérioration. S'assurer que l'huile utilisée répond à la spécification requise.

Fluides et lubrifiants recommandés
 ⇨ 230.

La consommation maximale d'huile moteur est de 0,6 l par 1 000 km.

Contrôle à effectuer uniquement lorsque le véhicule est à l'horizontale. Le moteur doit avoir atteint sa température de fonctionnement et être arrêté depuis au moins 5 minutes.

Retirer la jauge d'huile, la nettoyer, la réinsérer entièrement, la retirer et lire le niveau d'huile moteur.

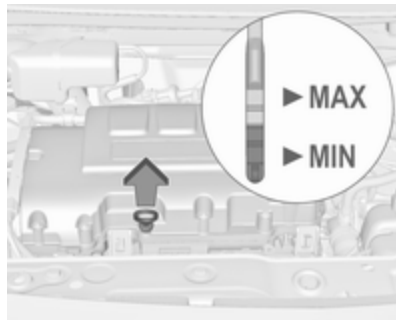

Lorsque le niveau d'huile moteur est descendu sous le repère **MIN**, faire l'appoint d'huile moteur.

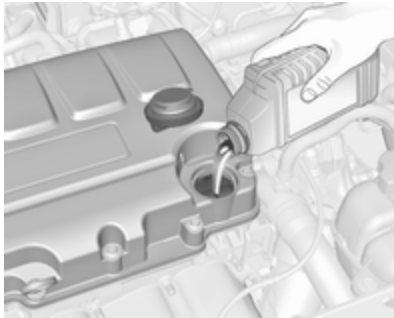

Nous vous recommandons d'utiliser la même qualité d'huile moteur que celle utilisée lors de la dernière vidange.

Le niveau d'huile moteur ne doit pas dépasser le repère **MAX** de la jauge.

Avertissement

Un excès d'huile moteur doit être vidangé ou aspiré. Si l'huile dépasse le niveau maximum, ne pas faire démarrer le véhicule et s'adresser à un atelier.

Capacités de remplissage ⇨ 243.

Remettre le bouchon droit et le serrer.

Liquide de refroidissement du moteur

Le liquide de refroidissement offre une protection contre le gel à des températures allant approximativement jusqu'à -28 °C. Dans les pays nordiques, le liquide de refroidissement rempli en usine offre une protection contre le gel à des températures allant jusqu'à -37 °C.

Avertissement

N'employer que du produit antigel homologué.

Liquide de refroidissement et antigel ⇨ 230.

Niveau de liquide de refroidissement

Avertissement

Un niveau insuffisant de liquide de refroidissement peut provoquer des dommages au moteur.

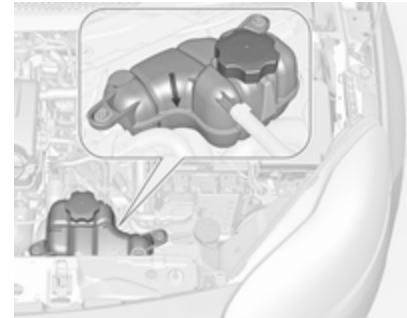

Si le système de refroidissement est froid, le niveau de liquide de refroidissement doit se trouver au-dessus du repère de niveau de remplissage. Faire l'appoint si le niveau est bas.

⚠ Attention

Laisser refroidir le moteur avant d'ouvrir le bouchon. Ouvrir le bouchon avec précaution, en laissant la pression s'évacuer lentement.

Pour faire l'appoint, utiliser un mélange 1:1 de concentré de liquide de refroidissement recommandé et

d'eau de ville propre. Si du concentré de liquide de refroidissement n'est pas disponible, utiliser de l'eau de ville propre. Serrer fermement le bouchon. Faire contrôler la concentration de liquide de refroidissement et faire remédier à la cause de la perte de liquide de refroidissement par un atelier.

Liquide de lave-glace



Remplir d'eau propre mélangée à une quantité adéquate de produit de lave-glace agréé contenant de l'antigel.

Avertissement

Seule une concentration d'antigel adéquate dans le produit de lave-glace garantit la protection nécessaire à basses températures ou en cas de baisses soudaines de température.

Produit de lave-glace ↪ 230.

Freins

Si la garniture de frein atteint l'épaisseur minimale, on entend un bruit de grincement lors du freinage.

On peut poursuivre sa route, mais il faut faire remplacer les garnitures de frein dès que possible.

Une fois que des garnitures de frein neuves ont été montées, ne pas effectuer de freinage d'urgence inutile pendant les premiers déplacements.

Liquide de frein

⚠ Attention

Le liquide de frein est nocif et corrosif. Éviter les contacts avec les yeux, la peau, les tissus et les surfaces peintes.

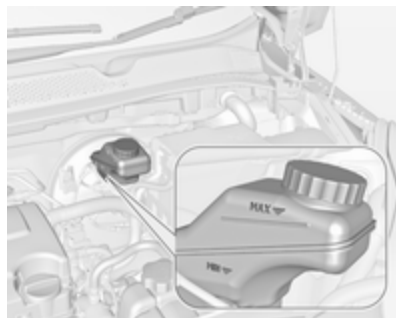

Le niveau de liquide de frein doit se situer entre les repères **MIN** et **MAX**.

Si le niveau de liquide est en dessous de la valeur **MIN**, contacter un atelier.

Liquide de frein/d'embrayage ↪ 230.

Batterie du véhicule

La batterie du véhicule est sans maintenance pour autant que le profil de conduite permet un rechargement suffisant de la batterie. Les petits trajets et les démarrages fréquents peuvent entraîner la décharge de la batterie du véhicule. Éviter l'utilisation de consommateurs électriques non nécessaires.



Les piles ne doivent pas être jetées avec les ordures ménagères. Elles doivent être recyclées via les centres de collecte appropriés.

Ne pas utiliser le véhicule pendant plus de quatre semaines peut conduire à une décharge de la batterie du véhicule. Débrancher la cosse de la borne négative de la batterie du véhicule.

Ne brancher et débrancher la batterie que quand le contact est coupé.

Protection contre la décharge de la batterie ⇨ 124.

Déconnexion de la batterie

Si la batterie du véhicule doit être déconnectée (par ex. pour un entretien), la sirène d'alarme doit être désactivée comme suit : Mettre le contact, puis le couper, puis débrancher la batterie du véhicule dans les 15 secondes qui suivent.

Remplacement de la batterie du véhicule

Remarque

Toute dérogation aux instructions données dans cette section peut entraîner une désactivation ou une perturbation du système d'arrêt/démarrage.

Quand la batterie du véhicule est remplacée, s'assurer qu'il n'y a pas de trous de ventilation ouverts à proximité de la borne positive. Si un trou de ventilation est ouvert dans cette zone, il doit être obturé par un capuchon borgne et la ventilation à proximité de la borne négative doit être ouverte.

Veiller à ce que la batterie soit toujours remplacée par le même type de batterie.

Nous recommandons d'utiliser une batterie d'origine Opel.

Remarque

L'utilisation d'une batterie de véhicule AGM autre qu'une batterie Opel d'origine peut réduire les performances.

Nous vous recommandons de faire remplacer la batterie du véhicule par un atelier.

Charge de la batterie du véhicule

⚠ Attention

Sur les véhicules dotés du système d'arrêt-démarrage, s'assurer que le potentiel de charge ne dépasse pas 14,6 V si un chargeur de batterie est utilisé. Dans le cas contraire, la batterie du véhicule peut être endommagée.

Démarrage par câbles auxiliaires ⇨ 220.

Système Stop/Start ⇨ 139.

Étiquette d'avertissement



Signification des symboles :

- Pas d'étincelle ou de flamme nue, interdit de fumer.
- Toujours protéger les yeux. Les gaz explosifs peuvent causer une cécité ou des blessures.
- Conserver la batterie du véhicule hors de portée des enfants.
- La batterie du véhicule contient de l'acide sulfurique qui peut rendre aveugle ou causer de graves brûlures.

- Pour plus d'informations, consulter le manuel d'utilisation.
- Des gaz explosifs peuvent être présents à proximité de la batterie.

Remplacement des balais d'essuie-glace

Pare-brise

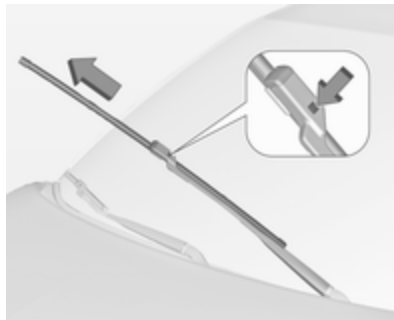

Soulever le bras d'essuie-glace jusqu'il reste en position soulevée, enfoncer le bouton pour libérer le balai d'essuie-glace et l'enlever.

Fixer le balai de l'essuie-glace légèrement à un angle par rapport au bras de l'essuie-glace jusqu'à ce qu'il s'enclique.

Abaisser le bras d'essuie-glace avec précaution.

Lunette arrière



Soulever le bras d'essuie-glace. Dégager le balai d'essuie-glace comme illustré et l'enlever.

Fixer le balai de l'essuie-glace légèrement à un angle par rapport au bras de l'essuie-glace jusqu'à ce qu'il s'enclique.

Abaisser le bras d'essuie-glace avec précaution.

Remplacement des ampoules

Couper le contact et désactiver les commutateurs concernés ou fermer les portes.

Maintenir une ampoule uniquement par son culot ! Ne pas toucher le verre de l'ampoule avec les doigts nus.

Ne remplacer les ampoules que par des ampoules du même type.

Remplacer les ampoules de phare depuis l'intérieur du compartiment moteur.

Vérification d'ampoule

Après le remplacement d'une ampoule, mettre le contact, opérer et vérifier les feux.

Phares halogènes

Les phares halogènes ont des ampoules différentes pour les feux de route et les feux de croisement.

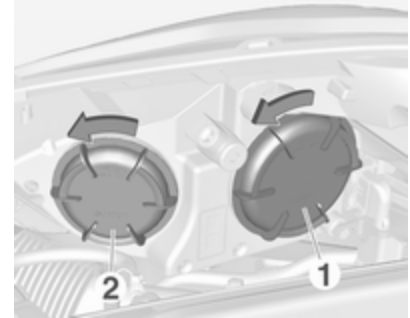

Feu de croisement, ampoule extérieure (1).

Feu de route, ampoule intérieure (2).

Feux de croisement (1)

1. Tourner le capuchon dans le sens antihoraire et l'enlever.



2. Appuyer sur l'attache pour désengager la douille. Retirer la douille de l'ampoule du réflecteur.

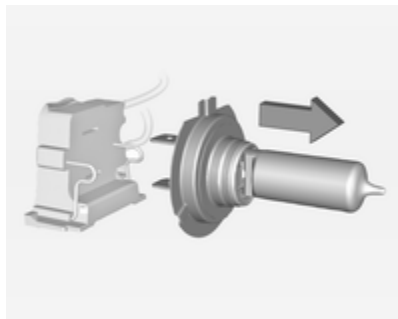

3. Séparer l'ampoule de la douille d'ampoule et remplacer l'ampoule.
4. Insérer la douille avec l'attache vers le bas et l'engager dans le réflecteur jusqu'à ce qu'un clic soit émis.
5. Poser le bouchon.

Feux de route (2)

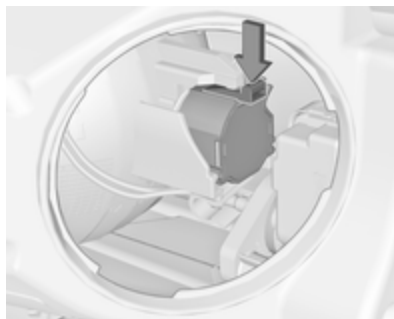

1. Tourner le capuchon dans le sens antihoraire et l'enlever.

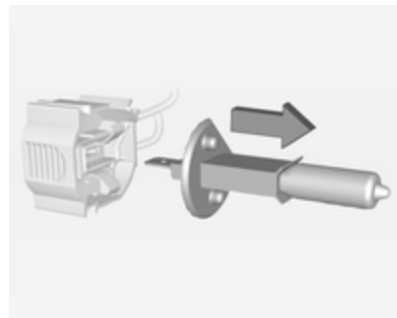

2. Appuyer sur l'attache pour désengager la douille. Retirer la douille de l'ampoule du réflecteur.
3. Séparer l'ampoule de la douille d'ampoule et remplacer l'ampoule.
4. Insérer la douille avec l'attache vers le haut et l'engager dans le réflecteur jusqu'à ce qu'un clic soit émis.
5. Poser le bouchon.

Feu latéral / feu de jour avec ampoules (3)

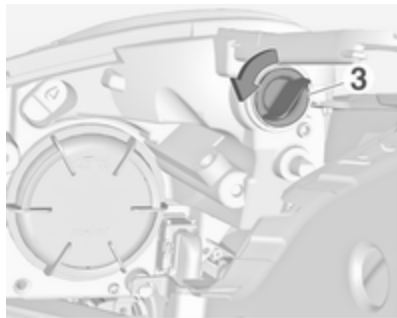

1. Faire tourner la douille de l'ampoule (3) dans le sens antihoraire pour la désencliqueter. Retirer la douille de l'ampoule du boîtier de phare.

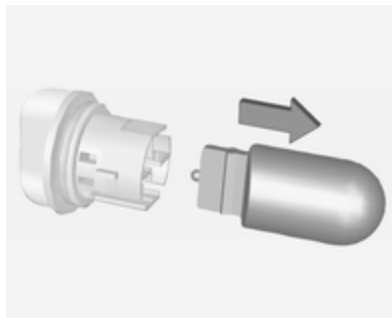

2. Retirer l'ampoule de la douille en tirant.
3. Remplacer et insérer la nouvelle ampoule dans la douille.
4. Introduire la douille dans le boîtier de phare et tourner dans le sens horaire.

Feu latéral / feu de jour avec DEL (diodes)

Les feux de position et les feux de jour sont composés de LED qui ne peuvent pas être changées. Se rendre dans un garage en cas de LED défectueuse.

Clignotants avant



1. Enlever la vis et retirer le couvercle.

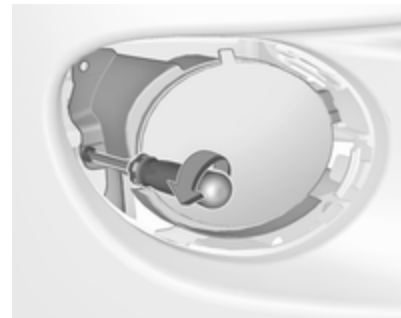

2. Enlever la vis et déposer l'ensemble du feu du pare-chocs.



3. Désengager et retirer la douille en tournant dans le sens anti-horaire.

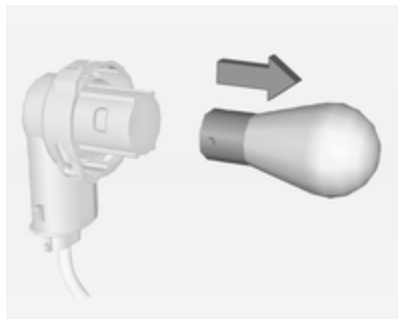

4. Retirer l'ampoule en tournant légèrement dans le sens anti-horaire, puis en la retirant. Remplacer l'ampoule.
5. Introduire la douille dans l'ensemble et la tourner dans le sens horaire.
6. Fixer l'ensemble du feu sur le pare-chocs en serrant la vis.
7. Insérer le couvercle dans le pare-chocs et fixer avec la vis.

Commutateurs Adam



1. Désengager le petit cache à l'aide d'un tournevis à l'endroit indiqué.



2. Déposer le cache en tirant avec les doigts sur les positions indiquées, voir les flèches sur l'illustration.

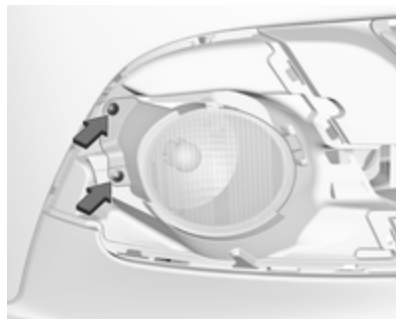

3. Enlever les deux vis et déposer l'ensemble du feu du pare-chocs.



4. Désengager et retirer la douille en tournant dans le sens anti-horaire.

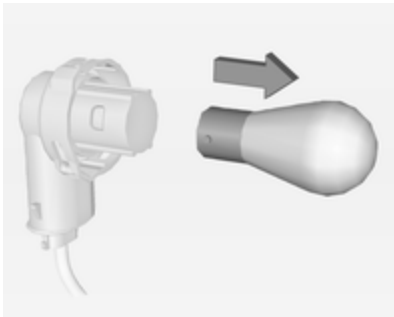

5. Retirer l'ampoule en tournant légèrement dans le sens anti-horaire, puis en la retirant. Remplacer l'ampoule.
6. Introduire la douille dans l'ensemble et la tourner dans le sens horaire.
7. Fixer l'ensemble du feu sur le pare-chocs en serrant les deux vis.
8. Insérer et engager le cache dans le pare-chocs. Insérer le petit cache.

Feux arrière

Versions avec caisson de basse

Déposer le tapis de sol du coffre. Sur le côté droit, déposer également la boîte à outils pour pouvoir accéder au cache ⇨ 69.

Versions avec boîtier de rangement

Déposer la boîte de rangement pour accéder au couvercle ⇨ 67.



1. Détacher le capot sur le côté concerné et déposer.

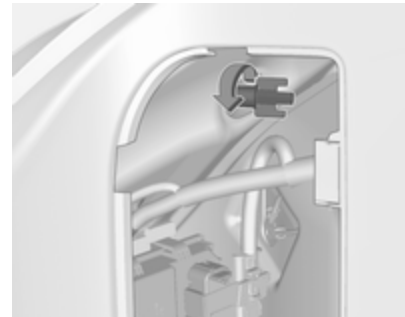

2. Dévisser de l'intérieur à la main l'écrou de fixation en plastique.

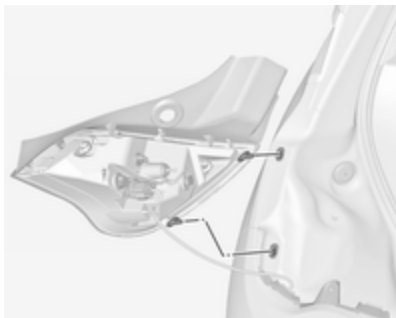

3. Retirer avec précaution l'ensemble de feu arrière du renforcement et le déposer.

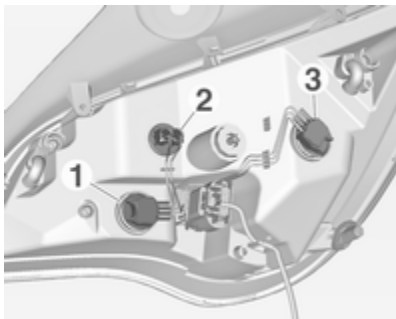

4. Tourner la douille d'ampoule dans le sens anti-horaire et retirer.

Remplacer l'ampoule en retirant les éléments suivants :

- feu de direction **1**
- feu arrière **2**
- feu arrière/feu stop **3**

Si le feu arrière **2** et le feu arrière/feu stop **3** sont des LED, demander l'aide d'un atelier pour tout remplacement.

5. Insérer la douille d'ampoule dans l'ensemble de feu arrière et la tourner dans le sens horaire. Vérifier que les fils restent bien dans les gaines.



Monter l'ensemble du feu avec les goupilles de retenue dans les

renforcements de la carrosserie du véhicule et visser l'écrou de fixation en plastique par l'intérieur du coffre. Tirer le joint circulaire au-dessus du logement dans le boîtier de phare.

Fermer le couvercle et l'encliqueter.

Feu de recul / feu antibrouillard arrière

Le feu de recul se trouve sur le côté droit du pare-chocs et le feu antibrouillard arrière se trouve sur le côté gauche du pare-chocs.

La description du remplacement d'ampoule est identique pour les deux ampoules.



1. Enlever la vis et retirer le couvercle.



2. Enlever la vis et déposer l'ensemble du feu du pare-chocs.

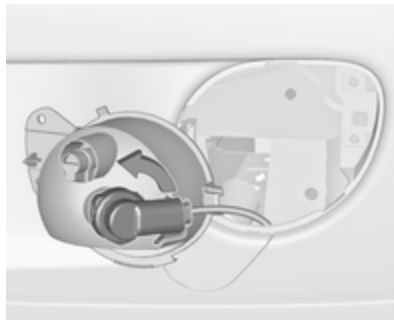

3. Désengager et retirer la douille en tournant dans le sens anti-horaire.

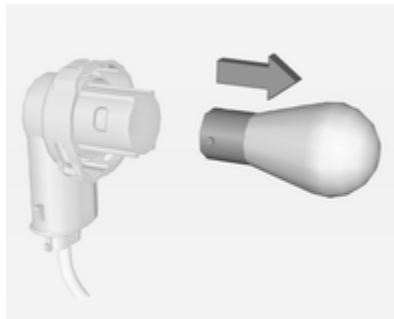

4. Retirer l'ampoule en tournant légèrement dans le sens anti-horaire, puis en la retirant. Remplacer l'ampoule.
5. Introduire la douille dans l'ensemble et la tourner dans le sens horaire.
6. Remplacer l'ensemble du feu sur le pare-chocs en serrant la vis.
7. Insérer le couvercle dans le pare-chocs et fixer avec la vis.

Commutateurs Adam



1. Déposer le cache en tirant à la main vers la position repérée, voir la flèche sur l'illustration.

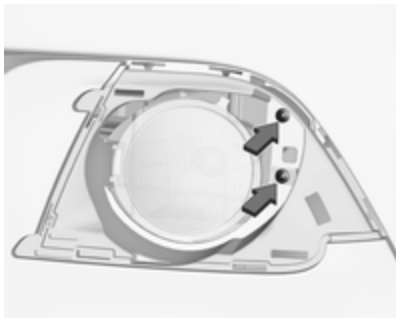

2. Enlever les deux vis et déposer l'ensemble du feu du pare-chocs.

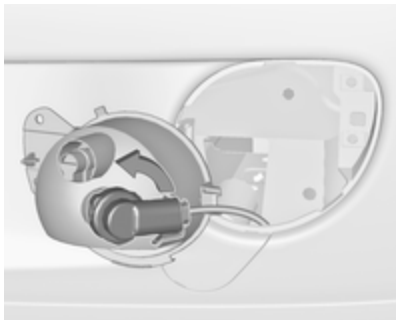

3. Désengager et retirer la douille en tournant dans le sens anti-horaire.

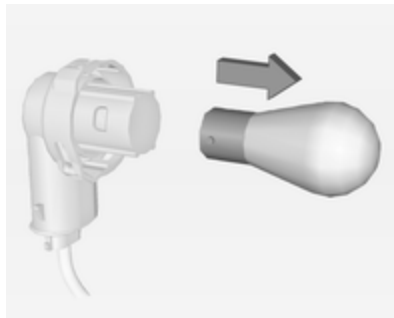

4. Retirer l'ampoule en tournant légèrement dans le sens anti-horaire, puis en la retirant. Remplacer l'ampoule.
5. Introduire la douille dans l'ensemble et la tourner dans le sens horaire.
6. Fixer l'ensemble du feu sur le pare-chocs en serrant les deux vis.
7. Insérer et engager le cache dans le pare-chocs.

Feux de direction latéraux

Pour remplacer l'ampoule, retirer le boîtier de phare :

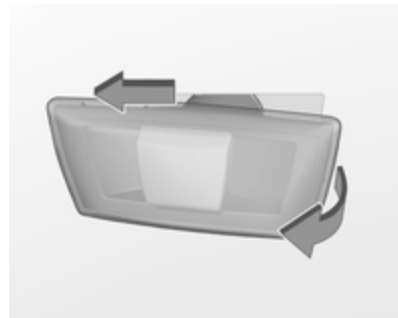

1. Faire glisser le feu vers son côté gauche et le déposer par son côté droit.



2. Tourner la douille d'ampoule dans le sens anti-horaire et retirer du boîtier.

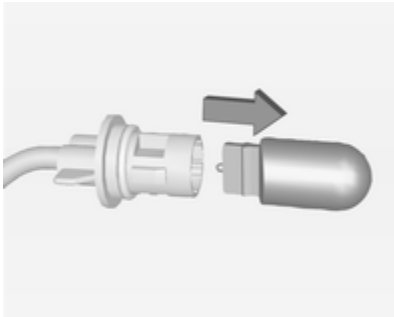

3. Tirer sur l'ampoule pour la sortir de la douille et la remplacer.

4. Insérer la douille de l'ampoule et tourner dans le sens horaire.
5. Insérer l'extrémité gauche du feu, faire glisser vers la gauche et insérer l'extrémité droite.

Éclairage de plaque d'immatriculation

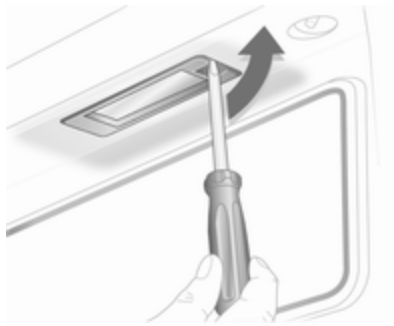

1. Introduire un tournevis dans le creux du couvercle, appuyer sur le côté et libérer le ressort.



2. Sortir l'ampoule par le bas en veillant à ne pas tirer sur le câble.

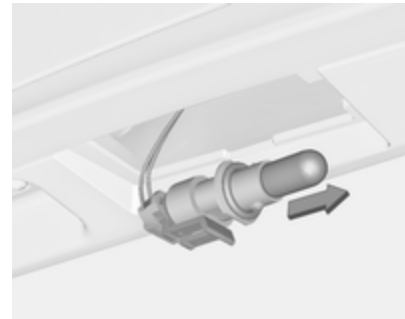

3. Retirer la douille du boîtier de phare en tournant dans le sens anti-horaire.

4. Tirer sur l'ampoule pour la sortir de la douille et la remplacer.
5. Insérer la douille de l'ampoule dans le boîtier de phare et tourner dans le sens horaire.
6. Insérer la lampe dans le pare-chocs et l'engager dans son logement.

Éclairage intérieur

Faire remplacer les ampoules suivantes par un atelier :

- éclairage de courtoisie, spots de lecture
- éclairage du coffre
- plafonnier
- éclairage véhicule
- panneau Starlight
- éclairage du tableau de bord

Circuit électrique

Fusibles

Les inscriptions sur le fusible neuf doivent correspondre aux inscriptions sur le fusible défectueux.

Le véhicule est équipé de deux boîtes à fusibles :

- à l'avant gauche du compartiment moteur ;
- dans les véhicules avec direction à gauche, derrière le commutateur d'éclairage ou, dans les véhicules avec direction à droite, derrière la boîte à gants.

Avant de remplacer un fusible, mettre le commutateur correspondant en position Off et couper le contact.



Le véhicule contient différents types de fusibles.



Selon le type, un fusible sauté est reconnaissable à son fil fondu. Ne pas remplacer le fusible tant que la cause de la défaillance n'a pas été supprimée.

Certaines fonctions sont protégées par plusieurs fusibles.

Des fusibles peuvent aussi être enfilés même si la fonction n'est pas présente.

Pince à fusibles

Une pince à fusibles peut se trouver dans la boîte à fusibles du compartiment moteur.

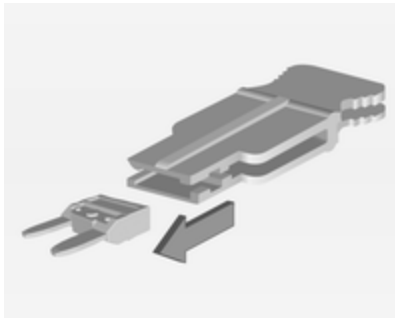

Placer la pince à fusibles par le haut sur les différents types de fusibles et retirer le fusible.

Boîte à fusibles du compartiment moteur



La boîte à fusibles se trouve à l'avant gauche du compartiment moteur.

Libérer le couvercle et le rabattre vers le haut jusqu'à son arrêt. Enlever le couvercle verticalement vers le haut.



N° Circuit électrique

- 1 Transport arrière
- 2 Commutateur de rétroviseur extérieur
- 3 Module de commande de carrosserie
- 4 Toit ouvrant électrique pliant
- 5 ABS
- 6 Feu de jour gauche / feu de croisement gauche
- 7 –
- 8 Commutateur de lève-vitres électriques
- 9 Capteur de batterie du véhicule
- 10 Réglage des phares / allumage
- 11 Essuie-glace arrière
- 12 Désembuage de vitre
- 13 Feu de jour droit / feu de croisement droit

N° Circuit électrique

- 14 Chauffage de rétroviseur extérieur
- 15 Module de boîte manuelle automatisée
- 16 Module de pompe à carburant / module GPL
- 17 Rétroviseur intérieur / convertisseur de tension
- 18 Module de commande du moteur
- 19 Pompe à carburant
- 20 –
- 21 Purge d'air du réservoir de vapeurs de carburant, solénoïde
- 22 –
- 23 Bobines d'allumage / Injecteurs
- 24 Système de lave-glace
- 25 Capteur d'éclairage véhicule / capteur d'éclairage en cas de pluie
- 26 Capteurs du moteur

N° Circuit électrique

- 27 Gestion du moteur
- 28 Module de commande du moteur / module GPL
- 29 Module de commande du moteur
- 30 –
- 31 Feu de route gauche
- 32 Feu de route droit
- 33 Module de commande du moteur
- 34 Avertisseur sonore
- 35 Embayage du compresseur de climatisation
- 36 –

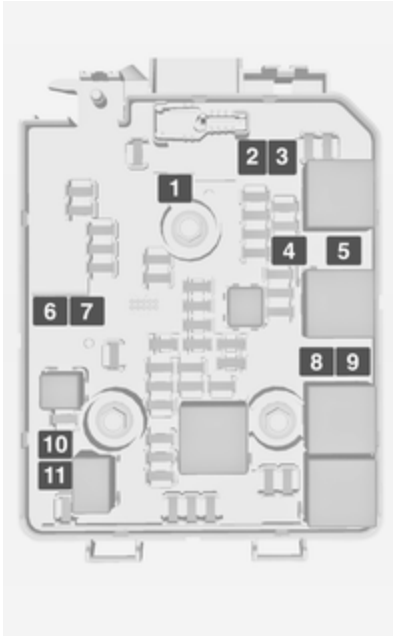

N° Circuit électrique

- 1 Pompe d'ABS
- 2 Essuie-glace avant
- 3 Soufflerie
- 4 Tableau de bord / chauffage de siège
- 5 Ventilateur de refroidissement
- 6 –
- 7 Module de boîte manuelle automatisée
- 8 Ventilateur de refroidissement
- 9 Ventilateur de refroidissement
- 10 –
-
- 11 Démarreur

Après avoir remplacé des fusibles défectueux, refermer le couvercle de boîte à fusibles et l'encliqueter en appuyant.

Si le couvercle de boîte à fusibles n'est pas correctement fermé, un dysfonctionnement peut survenir.

Boîte à fusibles du tableau de bord



La boîte à fusibles se trouve derrière le commutateur d'éclairage du tableau de bord.

Tenir la poignée, puis tirer et rabattre le commutateur d'éclairage.

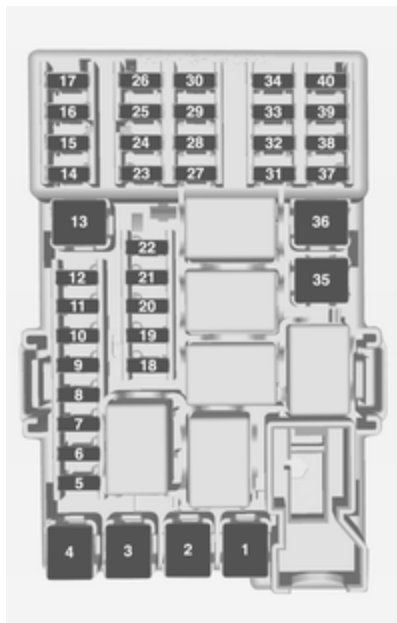

N° Circuit électrique

- 1 –
- 2 –
- 3 Lève-vitres électroniques
- 4 Transformateur électrique
- 5 Module de commande de carrosserie 1
- 6 Module de commande de carrosserie 2
- 7 Module de commande de carrosserie 3
- 8 Module de commande de carrosserie 4
- 9 Module de commande de carrosserie 5
- 10 Module de commande de carrosserie 6
- 11 Module de commande de carrosserie 7
- 12 Module de commande de carrosserie 8

N° Circuit électrique

- 13 –
- 14 Hayon
- 15 Module d'airbag
- 16 Connecteur de diagnostic
- 17 Commutateur d'allumage
- 18 Système de climatisation
- 19 Amplificateur audio
- 20 Aide au stationnement
- 21 Commutateur de freinage
- 22 Infotainment System
- 23 Connecteur de charge USB
- 24 Infotainment System
- 25 OnStar
- 26 Tableau de bord
- 27 Chauffage de siège, conducteur
- 28 –
- 29 –

N° Circuit électrique

- 30 L'allumage.
- 31 Alarme antivol
- 32 Chauffage de siège, passager
- 33 Volant chauffé
- 34 –
- 35 –
- 36 –
- 37 Essuie-glace arrière
- 38 Allume-cigares
- 39 Chargement inductif
- 40 –

Outillage du véhicule

Outillage

Véhicules sans roue de secours

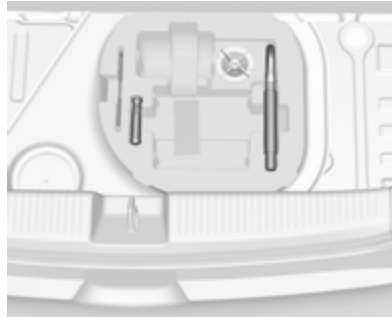

Certains outils et l'œillet de remorquage sont rangés dans une boîte à outils dans le coffre sous le recouvrement de plancher. Sur les versions avec une boîte de rangement, déposer tout d'abord la boîte ↪ 67.

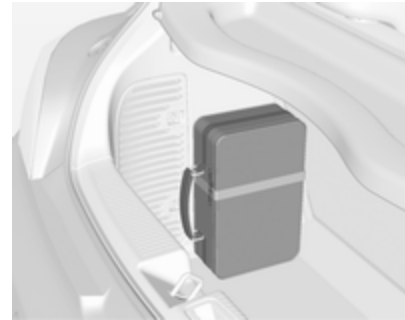

Sur les versions avec un système de transport arrière ou un moteur à gaz liquide, les outils ainsi que l'œillet de remorquage se trouvent dans une valise fixée avec une sangle sur la paroi gauche du coffre.

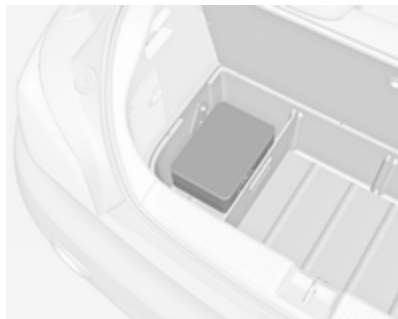

Sur la version avec la boîte de rangement, la valise contenant les outils et l'œillet de remorquage se trouve dans une chambre de la boîte, dans le coffre ↻ 67.

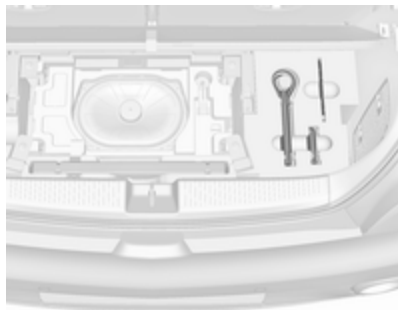

Sur les versions avec caisson de basse, les outils et l'œillet de remorquage se trouvent avec le triangle de présignalisation dans la boîte sous le tapis de sol. Pour accéder, retirer tout d'abord le tapis de sol : plier la partie arrière vers l'avant et tirer le tapis vers l'arrière ↻ 69.

Véhicules avec roue de secours



Le cric, la clé de roue, les outils et deux sangles de retenue de la roue endommagée se trouvent dans la boîte à outils sous le tapis de sol du coffre ↻ 69.

Jantes et pneus

État des pneus, état des jantes

Franchir les arêtes vives lentement et si possible à angle droit. Rouler sur des arêtes vives peut endommager les pneus et les jantes. Ne pas écraser un pneu contre une bordure de trottoir lors du stationnement.

Contrôler régulièrement l'état des pneus. En cas de dégâts ou d'usure anormale, prendre contact avec un atelier.

Nous recommandons de ne pas échanger les roues avant avec les roues arrière, et inversement, car cela peut affecter la stabilité du véhicule. Toujours utiliser les pneus les moins usés sur l'essieu arrière.

Pneus d'hiver

Les pneus d'hiver améliorent la sécurité de conduite à des températures inférieures à 7 °C et devraient donc être montés sur toutes les roues.

Toutes les tailles de pneus sont permises comme pneus d'hiver
 ⇨ 244.

La taille de pneu 185/60 R 15 est uniquement admissible comme pneu d'hiver.

Disposer l'autocollant de vitesse dans le champ de vision du conducteur selon la réglementation du pays.

Désignations des pneus

Par exemple **195/55 R 16 95 H**

195 : largeur des pneus, mm

55 : rapport de la section (hauteur du pneu sur largeur du pneu), en %

R : type de carcasse : Radiale

RF : type : RunFlat

16 : diamètre des jantes, en pouces

95 : indice de capacité de charge par exemple : 95 correspond à 690 kg

H : indicatif de vitesse

Indicatif de vitesse :

Q : jusqu'à 160 km/h

S : jusqu'à 180 km/h

T : jusqu'à 190 km/h

H : jusqu'à 210 km/h

V : jusqu'à 240 km/h

W : jusqu'à 270 km/h

Choisir un pneu approprié à la vitesse maximale du véhicule.

La vitesse maximale peut être atteinte avec le poids à vide avec conducteur (75 kg) plus une charge utile de 125 kg. Des équipements optionnels peuvent réduire la vitesse maximale du véhicule.

Performances ⇨ 240.

Pneus à sens de roulement imposé

Les pneus directionnels doivent être montés de telle sorte qu'ils tournent dans le bon sens de rotation. Le sens de rotation correct est reconnaissable au symbole (p.ex. une flèche) placé sur le flanc du pneu.

Pression des pneus

Vérifier la pression des pneus (à froid) au moins tous les 14 jours et avant chaque long voyage. Ne pas oublier la roue de secours.

Cela vaut également pour les véhicules avec système de surveillance de la pression des pneus.



Pression des pneus ⇨ 244.

L'étiquette d'informations de pression des pneus sur le cadre de porte de droite indique l'équipement pneumatique d'origine du véhicule et les pressions de gonflage correspondantes.

Les données de pression de gonflage se rapportent aux pneus froids. Elles s'appliquent tant aux pneus d'été qu'aux pneus d'hiver.

La pression de gonflage ECO sert à atteindre la plus faible consommation de carburant possible.

Le surgonflage ou le sous-gonflage des pneus par rapport aux pressions prescrites influence défavorablement la sécurité, la tenue de route, le confort routier et la consommation et augmente l'usure des pneus.

Les tableaux de pression des pneus indiquent toutes les combinaisons de pneus possibles ↗ 244.

Identifier les pneus correspondants.

Pour les pneus homologués pour votre véhicule, consulter le certificat de conformité CEE fourni avec votre véhicule et les autres documents d'enregistrement nationaux.

Le conducteur est responsable du bon réglage de la pression des pneus.

⚠ Attention

Un gonflage insuffisant peut provoquer un échauffement considérable du pneu ainsi que des dommages internes entraînant le décollement de la bande de roulement et même l'éclatement du pneu à grande vitesse.

⚠ Attention

En cas de pneus spécifiques, la pression des pneus recommandée indiquée sur le tableau de pression des pneus peut dépasser la pression des pneus maximale indiquée sur le pneu. Ne jamais dépasser la pression des pneus indiquée sur le pneu.

Si la pression de gonflage doit être réduite ou augmentée, couper le contact. Après avoir réglé la pression des pneus, enclencher l'allumage et sélectionner le réglage pertinent sur la page **Charge des pneus** du centre d'informations du conducteur (DIC) ↗ 96.

Importance de la température

La pression des pneus dépend de la température du pneu. Pendant la conduite, la pression et la température des pneus augmentent. Les valeurs de pression des pneus données sur l'étiquette d'informations

et dans le tableau de pression des pneus sont valables pour les pneus à froid, c'est-à-dire à 20 °C.

La pression augmente de près de 10 kPa pour une augmentation de température de 10 °C. Cet élément doit être pris en compte lors de la vérification de pneus chauds.

La valeur de la pression de gonflage affichée sur le centre d'informations du conducteur indique la pression réelle des pneus. Un pneu refroidi indiquera une valeur réduite, ce qui ne doit pas nécessairement être interprété comme le signe d'une fuite d'air.

Système de surveillance de la pression des pneus

Le système de surveillance de la pression des pneus surveille la pression des quatre pneus une fois par minute quand la vitesse du véhicule dépasse une certaine limite.

Avertissement

Le système de surveillance de la pression des pneus se contente d'avertir au sujet de l'état de basse pression des pneus et ne remplace pas l'entretien régulier des pneus par le conducteur.

Toutes les roues doivent être équipées de capteur de pression et les pneus doivent être gonflés à la pression prescrite.

Remarque

Dans les pays où le système de surveillance de la pression des pneus constitue une obligation légale, l'utilisation de roues sans capteurs de pression invalide l'homologation d'usage du type de véhicule.

Les pressions de gonflage actuelles des pneus peuvent être affichées dans le **Menu informations véhicule** du centre d'informations du conducteur.

Le menu peut être sélectionné à l'aide d'une pression sur les touches de la tige.

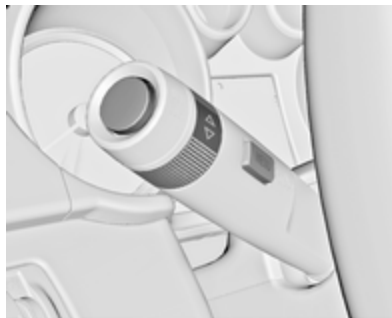

Appuyer sur **MENU** pour choisir le **Menu informations véhicule** .

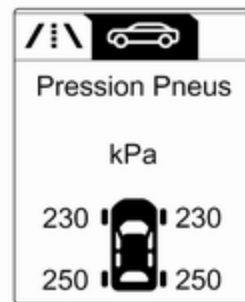

Tourner la molette pour sélectionner le système de surveillance de la pression des pneus.

L'état du système et des avertissements de pression sont signalés par un message avec un clignotement du pneu correspondant dans le centre d'informations du conducteur.

Le système prend en compte la température des pneus pour les avertissements.

Importance de la température ↗ 201.





En cas de pression des pneus basse détectée, cet état est indiqué par le témoin  ↷ 94.

Si le symbole  s'allume, arrêter dès que possible et gonfler les pneus selon la recommandation ↷ 244.

Si  clignote pendant 60-90 secondes puis s'allume en permanence, il y a une défaillance dans le système. Prendre contact avec un atelier.

Après avoir procédé au gonflage, certains types de conduite peuvent nécessiter la mise à jour des valeurs de pression des pneus sur le centre

d'informations du conducteur. Pendant ce temps, le symbole  peut s'allumer.

Si le symbole  s'allume à des températures plus basses et s'éteint après quelques instants de conduite, cela peut être un signe que les pneus atteignent un état de basse pression. Vérifier la pression des pneus.

Messages du véhicule ↷ 103.

Si la pression de gonflage doit être réduite ou augmentée, couper le contact.

Monter uniquement des roues dotées de capteurs de pression ; dans le cas contraire, la pression des pneus n'est pas affichée et le témoin  est allumé en continu.

Une roue de secours ou une roue de dépannage temporaire n'est pas équipée d'un capteur de pression. Le système de surveillance de la pression des pneus n'est pas opérationnel avec ces pneus. Le témoin  s'allume. Pour les trois autres pneus, le système reste opérationnel.

L'utilisation de kits de réparation de pneu du type liquide disponibles dans le commerce peut entraver le fonctionnement du système. Des kits de réparation approuvés par l'usine peuvent être utilisés.

Le fonctionnement de dispositifs électroniques ou la proximité d'installations utilisant des fréquences d'ondes identiques peuvent perturber le système de surveillance de la pression des pneus.

À chaque remplacement des pneus, les capteurs du système de surveillance de la pression des pneus doivent être démontés et faire l'objet d'un entretien. Pour le capteur à visser, remplacer l'obus de valve et le joint d'étanchéité. Pour le capteur à clipser, remplacer l'intégralité du corps de valve.

État de charge du véhicule

Régler la pression des pneus en fonction de l'état de la charge, conformément aux informations de l'étiquette des pneus ou du tableau de pression des pneus ↷ 244, puis sélectionner le réglage approprié dans le menu

Charge du pneu du centre d'informations du conducteur, **Menu informations véhicule** ↗ 96. Ce réglage sert de référence pour les avertissements relatifs à la pression des pneus.

Le menu **Charge du pneu** s'affiche uniquement si le véhicule est à l'arrêt et le frein de stationnement serré. Sur les véhicules dotés d'une boîte automatique, le levier sélecteur doit être en position **P**.

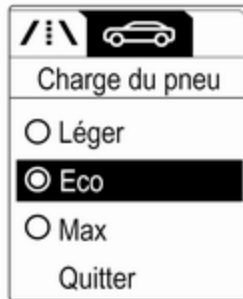

Sélectionner :

- **Léger** pour une pression de confort jusqu'à 3 personnes.
- **Eco** pour une pression Eco jusqu'à 3 personnes.
- **Max** pour une pleine charge.

Processus de correspondance des capteurs de pression des pneus

Chaque capteur de pression possède un code d'identification unique. Le code d'identification doit être apparié à une nouvelle position de pneu/roue après une permutation des pneus ou un échange du jeu de pneu complet et si un ou plusieurs capteurs de pression ont été remplacés. Le processus de correspondance des capteurs de pression doit également être effectué après avoir remplacé une roue de secours par une roue de route contenant le capteur de pression.

Le témoin de dysfonctionnement (⚠) et le message ou le code d'avertissement doivent disparaître lors du cycle d'allumage suivant. On fait correspondre les capteurs aux positions des

roues à l'aide d'un outil de réapprentissage, dans l'ordre suivant : roue avant gauche, roue avant droite, roue arrière droite, roue arrière gauche. Le clignotant de la position active actuelle s'allume jusqu'à ce que le capteur soit apparié.

Consulter votre atelier pour tout service. Il faut 2 minutes pour appairer la première position de pneu/roue et 5 minutes en tout pour appairer les quatre positions de pneu/roue. Si cela dure plus longtemps, le processus de correspondance s'arrête et doit être redémarré.

Le processus de correspondance des capteurs de pression des pneus est le suivant :

1. Serrer le frein de stationnement.
2. Mettez le contact.
3. Sur les véhicules avec boîte manuelle automatisée : Enfoncer et relâcher la pédale de frein. Déplacer et maintenir le levier sélecteur pendant 5 secondes en position **N** jusqu'à ce que **P** soit affiché sur le centre d'informations du conducteur. **P** indique

que le processus d'appariement des capteurs peut être démarré.

Sur les véhicules avec boîte de vitesses manuelle : sélectionner le point mort.

4. Utiliser **MENU** sur la touche pour sélectionner **Menu informations véhicule** dans le centre d'informations du conducteur.
5. Tourner la molette du dispositif de réglage pour faire défiler le menu de pression des pneus.
6. Appuyer sur **SET/CLR** pour lancer le processus d'appariement de capteur. Un message demandant d'accepter le processus doit être affiché.
7. Appuyer à nouveau sur **SET/CLR** pour confirmer la sélection. L'avertisseur sonore retentit deux fois pour indiquer que le récepteur se trouve en mode de réapprentissage.
8. Commencer par la roue avant gauche.
9. Placer l'outil de réapprentissage contre le flanc du pneu, à côté de la tige de valve. Appuyer ensuite

sur le bouton pour activer le capteur de pression des pneus. Un signal de l'avertisseur sonore confirme que le code d'identification du capteur correspond à cette position de la roue.

10. Passer à la roue avant du côté droit et répéter la procédure de l'étape 9.
11. Passer à la roue arrière du côté droit et répéter la procédure de l'étape 9.
12. Passer à la roue arrière gauche et répéter la procédure de l'étape 9. L'avertisseur sonore retentit deux fois pour indiquer que le code d'identification du capteur a été apparié à la roue arrière gauche et que le processus de correspondance des capteurs de pression des pneus n'est plus actif.
13. Couper le contact.

14. Amener les quatre pneus au niveau de pression recommandé, comme indiqué sur l'étiquette d'information des pneus.

15. S'assurer que l'état de charge des pneus est conforme à la pression sélectionnée ⇨ 96.

Profondeur de sculptures

Contrôler régulièrement la profondeur des sculptures.

Pour des raisons de sécurité, les pneus doivent être remplacés à partir d'une profondeur de 2-3 mm (4 mm pour les pneus d'hiver).

Pour des raisons de sécurité, il est recommandé de ne pas dépasser un écart de plus de 2 mm entre les profondeurs de sculpture de pneu d'un même essieu.



La profondeur minimale de sculpture légalement autorisée (1,6 mm) est atteinte lorsque le profil est usé jusqu'au repère d'usure (TWI = Tread Wear Indicator). La position des repères d'usure est indiquée par des marques sur les flancs du pneu.

Les pneus vieillissent même s'ils ne roulent pas. Nous recommandons de remplacer les pneus tous les 6 ans.

Changement de taille de pneus et de jantes

En cas d'utilisation de taille de pneus autre que celle montée d'origine, il faut, le cas échéant, reprogrammer la

pression nominale des pneus et procéder à d'autres modifications du véhicule.

Après avoir changé de taille de pneu, faire remplacer l'étiquette de pression de gonflage.

Système de contrôle de la pression des pneus ↪ 202.

Avertissement

Lors de la conversion en roues 14", la garde au sol est réduite. Ce point doit être pris en compte lors du passage d'obstacles.

⚠ Attention

L'utilisation de pneus ou de jantes non adaptés peut donner lieu à des accidents et entraîner la perte de l'homologation d'usage du véhicule.

Enjoliveurs

Utiliser des enjoliveurs et des pneus homologués en usine pour le véhicule correspondant afin de répondre à toutes les exigences concernant chaque combinaison roue et pneu.

Si des enjoliveurs ou des pneus non homologués en usine sont utilisés, les pneus ne peuvent pas présenter de bourrelet de protection de jante.

Les enjoliveurs ne doivent pas entraver le refroidissement des freins.

⚠ Attention

Des pneus ou des enjoliveurs non adéquats peuvent conduire à un dégonflage soudain des pneus et donc à des accidents.

Jantes en acier : Si des boulons de blocage de roue sont utilisés, ne pas poser les enjoliveurs.

Chaînes à neige



Des chaînes à neige ne sont autorisées que sur les roues avant.

Utiliser des chaînes à neige à mailles fins qui ne dépassent pas la bande de roulement et les flancs intérieurs des pneus de plus de 10 mm, fermoir de chaîne compris.

⚠ Attention

Un pneu endommagé est un pneu qui peut éclater.

Des chaînes à neige ne sont autorisées que sur les pneus de taille 175/70 R 14, 185/70 R 14, 185/60 R 15, 185/65 R 15 et 195/55 R 16.

Les chaînes à neige ne sont pas autorisées sur les pneus de taille 215/45 R 17 et 225/35 R 18.

L'utilisation de chaînes à neige sur la roue de dépannage n'est pas autorisée.

Kit de réparation des pneus

De petits dégâts sur la bande de roulement peuvent être réparés avec le kit de réparation de pneus.

Ne pas enlever les corps étrangers du pneu.

Les dégâts au pneu d'une taille supérieure à 4 mm ou se situant dans le flanc du pneu ne peuvent pas être réparés à l'aide du kit de réparation des pneus.

⚠ Attention

Ne pas dépasser 80 km/h.

Ne pas utiliser pendant une longue période.

Cela risque d'affecter la direction et la manœuvrabilité.

En cas de crevaison de pneu :
Serrer le frein de stationnement,
engager le premier rapport.

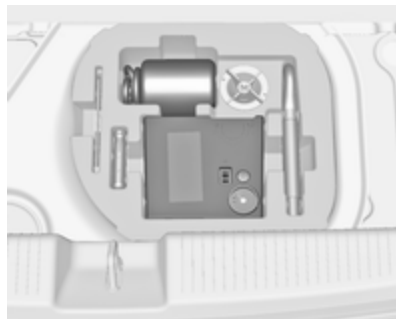

Le kit de réparation des pneus se trouve dans la boîte à outils sous le tapis de sol du coffre.

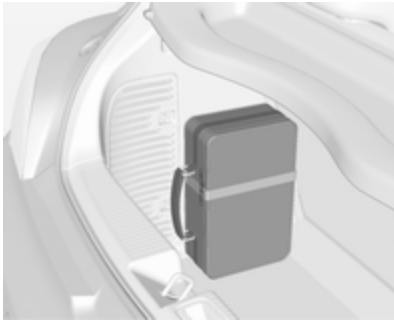

Sur les versions avec un système de transport arrière ou un moteur à gaz liquide, le kit de réparation des pneus se trouve dans une valise fixée avec une sangle sur la paroi latérale gauche du coffre.

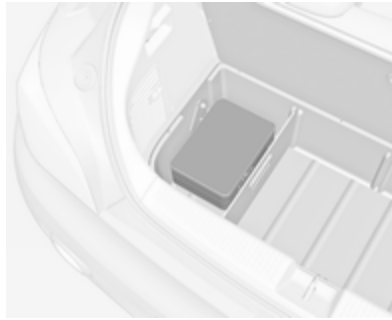

Sur les versions avec un boîtier de rangement dans le coffre, la valise avec le kit de réparation des pneus se trouve dans une chambre du boîtier ↻ 67.

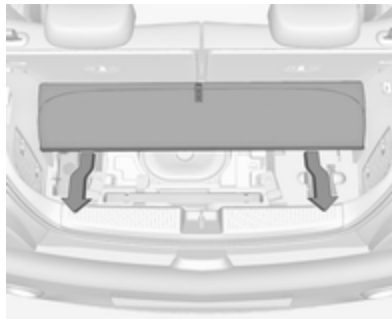

Sur les versions avec un caisson de graves extrêmes, le kit de réparation des pneus se trouve sous le tapis de sol du coffre. Pour utiliser le kit de réparation des pneus, retirer tout d'abord le tapis de sol : plier la partie arrière vers l'avant et tirer le tapis vers l'arrière ↻ 69.

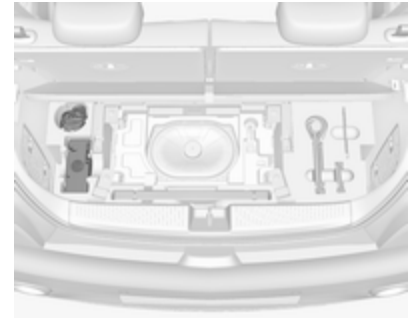

1. Sortir le kit de réparation des pneus de son espace de rangement.
2. Enlever le compresseur.



3. Enlever le câble de raccordement électrique et le flexible d'air de leur espace de rangement sur la face inférieure du compresseur.



4. Visser le flexible d'air du compresseur sur le raccord sur la bouteille de produit d'étanchéité.
5. Placer la bouteille de produit d'étanchéité dans le support sur le compresseur.

Placer le compresseur près du pneu, de sorte que la bouteille de produit d'étanchéité soit verticale.

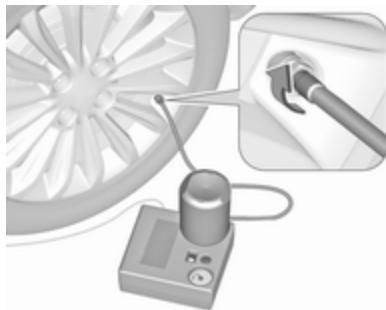

6. Dévisser le capuchon de valve de la roue défectueuse.
7. Visser le flexible de remplissage sur la valve de pneu.
8. Le commutateur du compresseur doit être placé sur **O**.

9. Brancher la fiche du compresseur sur la prise pour accessoires ou sur la prise d'allume-cigares.

Nous vous recommandons de laisser le moteur tourner afin d'éviter un déchargement de la batterie.

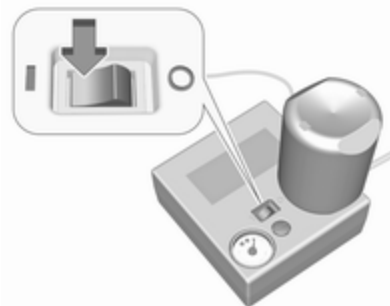

10. Placer le commutateur à bascule du compresseur sur **I**. Le pneu est rempli de produit d'étanchéité.
11. Le manomètre du compresseur indique brièvement une pression jusqu'à 6 bars pendant que la bouteille de produit d'étanchéité se vide (environ 30 secondes). Ensuite, la pression commence à chuter.

12. Le produit d'étanchéité a été complètement pompé dans le pneu. Puis, le pneu est gonflé à l'air.
13. La pression de gonflage prescrite devrait être atteinte dans les 10 minutes.

Pression des pneus ⇨ 244.

Quand la pression correcte est atteinte, éteindre le compresseur.



Si la pression de pneu prescrite n'est pas atteinte dans les 10 minutes, démonter le kit de réparation de pneus. Avancer ou reculer le véhicule d'un tour de roue. Brancher à nouveau le kit de réparation de pneus et poursuivre

la procédure de remplissage pendant 10 minutes. Si la pression de gonflage prescrite n'est toujours pas atteinte, c'est que le pneu est trop fortement endommagé. Prendre contact avec un atelier.

Évacuer la pression excédentaire à l'aide du bouton situé au-dessus du manomètre.

Ne pas faire fonctionner le compresseur pendant plus de 10 minutes.

14. Détacher le kit de réparation des pneus. Pousser le loquet pour enlever la bouteille de produit d'étanchéité de son support. Visser le flexible de gonflage de pneu à l'orifice libre de la bouteille de produit d'étanchéité. Ceci empêche que le produit d'étanchéité ne s'échappe pas. Ranger le kit de réparation des pneus dans le coffre.
15. Essuyer avec un chiffon le produit d'étanchéité excédentaire.

16. Prélever l'étiquette apposée sur la bouteille de produit d'étanchéité et indiquant la vitesse maximale admise et la disposer dans le champ de vision du conducteur.
17. Reprendre la route sans délai afin que le produit d'étanchéité se répartisse uniformément dans le pneu. Après un trajet d'environ 10 km (mais pas plus de 10 minutes), s'arrêter et contrôler la pression du pneu. À cet effet, visser directement le flexible d'air sur la valve du pneu et le compresseur.

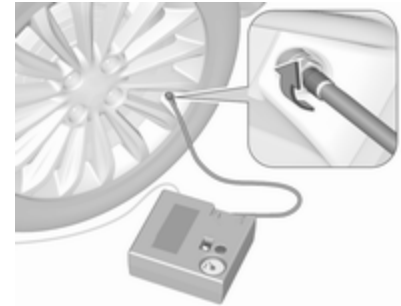

Si la pression du pneu dépasse 1,3 bar, corriger selon la valeur prescrite. Répéter la procédure,

jusqu'à ce que plus aucune perte de pression ne se produise.

Si la pression des pneus est descendue au-dessous de 1,3 bar, il ne faut plus utiliser le véhicule. Prendre contact avec un atelier.

18. Ranger le kit de réparation des pneus dans le coffre.

Reposer le tapis de sol.

Recouvrement des rangements dans le plancher arrière ↪ 69.

Remarque

Les caractéristiques de conduite du pneu réparé sont fortement dégradées, c'est pourquoi il convient de remplacer ce pneu.

En cas de bruits anormaux ou de fort échauffement du compresseur, l'arrêter pendant au moins 30 minutes.

La soupape de sécurité intégrée s'ouvre à une pression de 7 bars.

Être attentif à la date d'expiration du kit. Au-delà de cette date, sa capacité d'étanchéité n'est plus garantie. Tenir compte des consignes de stockage mentionnées sur la bouteille du produit d'étanchéité.

Remplacer le flacon de produit de colmatage. Mettre la bouteille au rebut conformément aux prescriptions légales.

Le compresseur et le produit d'étanchéité peuvent être utilisés jusqu'à environ -30 °C.

Les adaptateurs fournis peuvent être utilisés pour pompe d'autres éléments, par ex. des vallons de football, matelas pneumatiques, des canots pneumatiques. Ils sont situés sur le dessous du compresseur. Pour les enlever, les visser sur le flexible d'air du compresseur et les sortir.

Changement d'une roue

Effectuer les préparatifs suivants et suivre les conseils ci-après :

- Garer le véhicule sur un sol ferme, plat et non glissant. Mettre les roues avant en position droite.
- Serrer le frein de stationnement, engager la 1ère ou la marche arrière.
- Ne jamais changer simultanément plusieurs roues.

- N'utiliser le cric que pour remplacer les pneus crevés, pas pour monter des pneus d'hiver ou d'été au changement de saison.
- Le cric ne nécessite aucune maintenance.
- Si le sol n'est pas ferme, placer une planche solide d'une épaisseur maximale de 1 cm sous le cric.
- Sortir les objets lourds du véhicule avant de le monter sur cric.
- Aucune personne ni aucun animal ne doivent se trouver à l'intérieur du véhicule soulevé par un cric.
- Ne pas se glisser sous un véhicule soulevé par un cric.
- Ne pas démarrer un véhicule soulevé par un cric.
- Avant de visser les vis de roue, les nettoyer et graisser légèrement le cône de chaque vis en utilisant de la graisse ordinaire.

⚠ Attention

Ne pas graisser le filet du boulon de roue.

1. Jantes en acier :

Sortir l'enjoliveur.

Jantes en alliage avec capuchons de boulons

Dégager et retirer les capuchons des vis de roue à l'aide d'un tournevis. Afin de protéger la jante, placer un chiffon entre le tournevis et la roue.

Jantes en alliage avec capuchon central

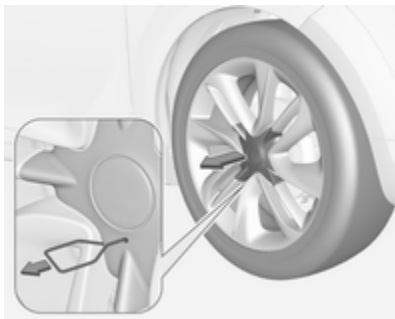

Insérer l'extracteur dans l'évidement du capuchon central et retirer le capuchon de la jante.

Outillage de bord ⇨ 199.



2. Placer la clé de roue en s'assurant qu'elle soit bien positionnée et desserrer chaque vis de roue d'un demi-tour.

Il se peut que les roues soient protégées par des boulons de blocage. Pour desserrer ces boulons spécifiques, commencer par placer l'adaptateur des boulons antivol de roues sur la tête du boulon avant de poser la clé de roue. L'adaptateur se trouve dans la boîte à gants.

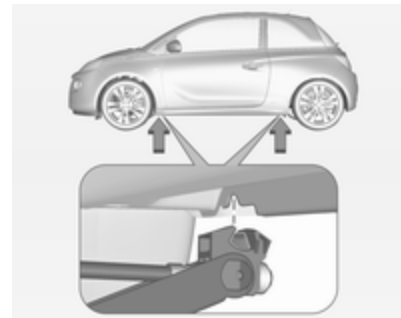

3. Vérifier que le cric est bien positionné sous le point de levage adéquat.

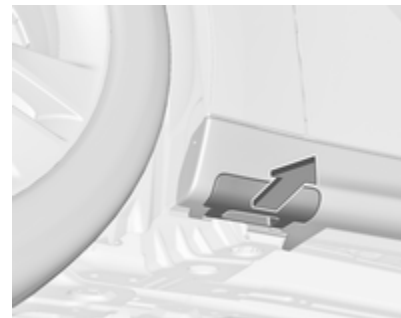

Certains modèles sont dotés de cache-seuils couvrant les points

de levage du véhicule : tirer tout d'abord sur le cache du point de levage concerné avant de positionner le cric.



4. Régler le cric à la hauteur nécessaire. Le positionner juste au-dessous du point de levage de manière telle qu'il ne puisse pas glisser.



Attacher la manivelle de cric, aligner correctement le cric et tourner la manivelle jusqu'à ce que la roue ait quitté le sol.

5. Dévisser les vis de roue.
6. Changer la roue.
7. Visser les vis de roue.
8. Abaisser le véhicule.
9. Poser la clé de roue en s'assurant qu'elle est bien positionnée et serrer chaque boulon en quinconce. Le couple de serrage est de 110 Nm.
10. Aligner le trou de valve de l'enjoliveur de jante en acier avec la valve de pneu avant de l'installer.

Poser les capuchons de boulons ou le capuchon central sur la jante en alliage.

11. Ranger et fixer la roue remplacée, l'outillage du véhicule ↻ 199 et l'adaptateur des boulons antivol de roue ↻ 54.
12. Vérifier la pression de gonflage du pneu et le couple de serrage des boulons de roue dès que possible.

Faire remplacer ou réparer le pneu défectueux dès que possible.

Point de levage sur un pont élévateur



Positionner le bras arrière du pont élévateur, positionné centralement sous le creux du seuil.

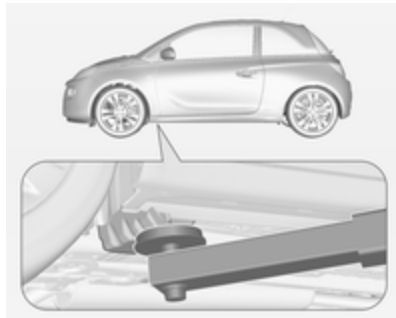

Positionner le bras avant du pont élévateur au niveau du soubassement.

Roue de secours

La roue de secours peut être qualifiée de roue de dépannage en raison de sa taille par rapport aux autres roues du véhicule et selon les réglementations nationales. Dans ce cas, la vitesse est limitée même en l'absence d'étiquette à ce sujet sur la roue de secours.

La roue de secours a une jante en acier.

Avertissement

L'utilisation d'une roue de secours plus petite que les autres roues ou conjointement avec des pneus d'hiver peut altérer la tenue de route. Faire remplacer le pneu défectueux dès que possible.

La roue de secours se trouve dans une niche sous le plancher du véhicule.

1. Ouvrir le tapis de coffre ⇨ 69.

Si la boîte de rangement fait partie de l'équipement, la déposer ⇨ 67.

2. Retirer la clé de roue de la boîte à outils.



3. Poser la clé de roue sur le boulon hexagonal à côté de la boîte à outils et la tourner dans le sens anti-horaire jusqu'à ce qu'une certaine résistance soit ressentie.

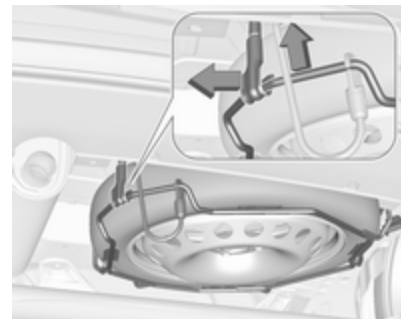

4. Soulever un peu le support de roue de secours à la main et détacher le loquet.
5. Abaisser le support de roue de secours.



6. Soulever un peu le support de roue de secours à la main et détacher le câble de sécurité.

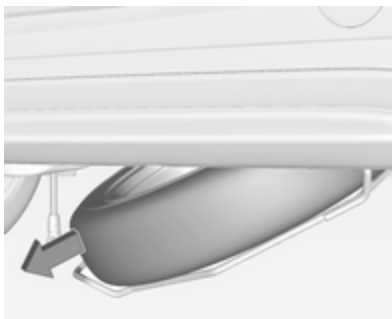

7. Baisser complètement le support et retirer la roue de secours.
8. Changer la roue ⇨ 212.
La roue endommagée doit être fixée dans le coffre, voir ci-dessous.
9. Soulever le support de la roue de secours vide et accrocher le câble de sécurité.
10. Lever davantage le support de roue de secours et engager le loquet. Le côté ouvert du crochet doit pointer dans le sens de la marche.

11. Fermer le support de roue de secours vide en tournant le boulon hexagonal dans le sens horaire de manière successive à l'aide de la clé de roue.
12. Ranger la clé de roue et le cric dans la boîte à outils du plancher du véhicule.
13. Fermer le tapis de coffre.

Rangement d'une roue endommagée dans le coffre

Le support de roue de secours n'est pas conçu pour une autre taille de roue que celle de la roue de secours.

Une roue endommagée plus large que la roue de secours doit être rangée dans le coffre et fixée par une sangle.

Outillage de bord ⇨ 199.

Roues avec une taille de pneu allant jusqu'à 195/55 R16

1. Retirer le tapis de sol du coffre et soulever le plancher du coffre. Ranger les deux derrière les dossiers relevés des sièges arrière.

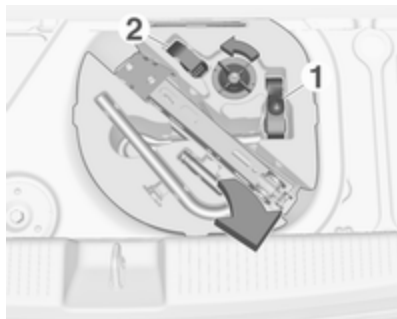

2. Détordre l'écrou à oreilles et retirer la boîte à outils.
3. Placer la roue endommagée en position verticale droite dans la boîte de roue de secours, orientée vers l'avant.

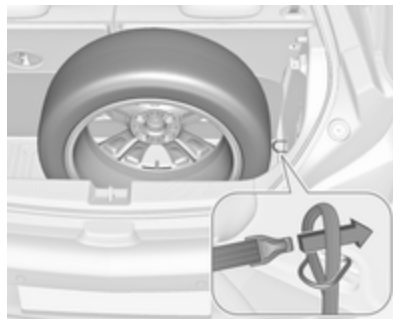

4. Retirer la sangle 1 de la boîte à outils et placer l'extrémité de boucle de la sangle dans l'anneau d'arrimage de droite.
5. Placer le crochet de la sangle à travers la boucle et la tirer jusqu'à ce que la sangle soit fixée fermement à l'anneau d'arrimage.

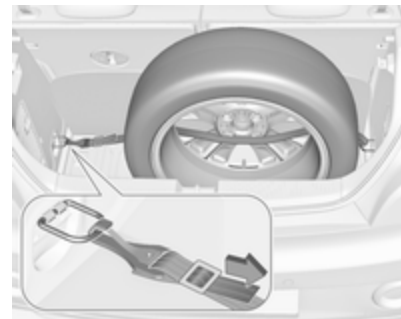

6. Faire passer la sangle entre les rayons de la roue, comme illustré.
7. Introduire le crochet dans l'anneau d'arrimage de gauche.
8. Serrer la sangle et la bloquer à l'aide de l'attache.

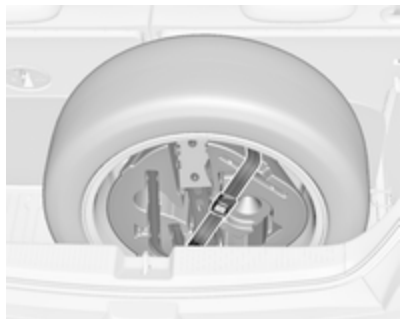

9. Placer la boîte à outils à l'intérieur de la roue et fixer avec la sangle **2** insérée dans deux rayons de la roue.

Roues avec une taille de pneu supérieure à 195/55 R 16

1. Replier les dossiers des sièges arrière ↪ 66.



2. Retirer la sangle **1** de la boîte à outils.
3. Placer la roue endommagée, côté extérieur vers le bas, dans le coffre.

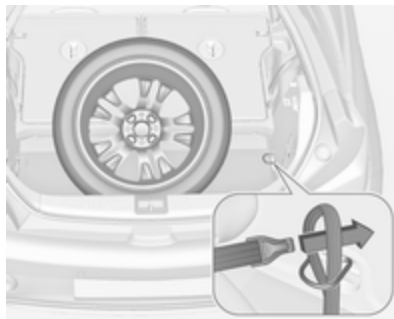

4. Sortir la sangle **1** et placer l'extrémité de boucle de la sangle dans l'anneau d'arrimage de droite.
5. Placer le crochet de la sangle à travers la boucle et la tirer jusqu'à ce que la sangle soit fixée fermement à l'anneau d'arrimage.

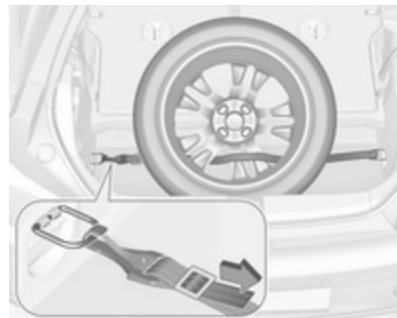

6. Faire passer la sangle entre les rayons de la roue, comme illustré.
7. Introduire le crochet dans l'anneau d'arrimage de gauche.
8. Serrer la sangle et la bloquer à l'aide de l'attache.

⚠ Attention

Si un cric, une roue ou un autre équipement est rangé dans le coffre, mais sans être correctement attaché, il peut provoquer de graves blessures. En cas d'arrêt brusque ou de collision, les éléments non attachés pourraient heurter quelqu'un.

Toujours ranger le cric et les outils dans leur compartiment de rangement respectif et les attacher.

Une roue endommagée rangée dans le coffre doit toujours être fixée grâce à une sangle.

Roue de dépannage temporaire**Avertissement**

L'utilisation de la roue de dépannage temporaire peut affecter la tenue de route. Faire remplacer ou réparer le pneu défectueux dès que possible.

Ne monter qu'une seule roue de dépannage temporaire. Ne pas rouler à plus de 80 km/h. Rouler lentement dans les virages. Ne pas utiliser pendant une période prolongée.

Si votre véhicule a une crevaison à l'arrière lors du remorquage d'un autre véhicule, monter la roue de dépannage temporaire à l'avant et la roue de plein format à l'arrière.

Chaînes à neige ⇨ 208.

Roue de secours avec pneu à sens de roulement imposé

Dans la mesure du possible, monter les pneus à sens de roulement imposé de sorte qu'ils roulent dans le sens de la marche. Le sens de rotation est reconnaissable à un symbole (par exemple une flèche) placé sur le flanc du pneu.

En cas de roues montées dans le sens contraire de la marche, respecter ce qui suit :

- La tenue de route peut être altérée. Faire remplacer ou réparer le pneu défectueux dès que possible et le poser à la place de la roue de secours.
- Par temps de pluie et neige, conduire extrêmement prudemment.

Démarrage par câbles auxiliaires

Ne jamais démarrer à l'aide d'un chargeur rapide.

Lorsque la batterie d'un véhicule est déchargée, démarrer le moteur à l'aide de câbles auxiliaires de démarrage et de la batterie d'un autre véhicule.

⚠ Attention

Le démarrage avec des câbles auxiliaires de démarrage doit être effectué avec la plus grande prudence. Tout non-respect des instructions suivantes peut entraîner des accidents ou des dégâts par explosion des batteries, ainsi que des dommages aux circuits électriques des deux véhicules.

⚠ Attention

Éviter les contacts avec les yeux, la peau, les tissus et les surfaces peintes. Le liquide de batterie contient de l'acide sulfurique qui peut provoquer des blessures et des dégâts en cas de contact direct.

- Pas de flamme nue ni d'étincelles à proximité de la batterie.
 - Une batterie déchargée peut commencer à geler à une température de 0 °C. Dégeler la batterie gelée avant de raccorder les câbles de démarrage.
 - Pour travailler à proximité de la batterie, porter des lunettes et des vêtements de protection.
 - Utiliser une batterie de démarrage de même tension (12 V). Sa capacité (Ah) ne peut pas être trop inférieure à celle de la batterie déchargée.
- Utiliser des câbles auxiliaires de démarrage avec pinces-crocodiles isolées et présentant une section d'au moins 16 mm².
 - Ne pas débrancher la batterie de véhicule déchargée du réseau de bord.
 - Arrêter les appareils électriques non indispensables.
 - Pendant toute l'opération, ne pas se pencher sur la batterie.
 - Veiller à ce que les pinces-crocodiles des câbles auxiliaires de démarrage ne se touchent pas.
 - Les véhicules ne doivent pas se toucher pendant le démarrage à l'aide des câbles auxiliaires.
 - Serrer le frein de stationnement, mettre la boîte de vitesses au neutre (point mort).
 - Ouvrir les capuchons de protection de borne positive des deux batteries de véhicule.

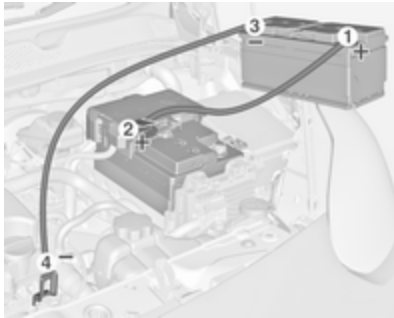

Séquence de raccordement des câbles :

1. Raccorder le câble rouge à la borne positive de la batterie de démarrage.
2. Raccorder l'autre extrémité du câble rouge à la borne positive de la batterie déchargée.
3. Raccorder le câble noir à la borne négative de la batterie de démarrage.
4. Raccorder l'autre extrémité du câble noir à un point de masse du véhicule tel que le bloc moteur ou un boulon de fixation du moteur.

Le raccorder aussi loin que possible de la batterie de véhicule déchargée, à au moins 60 cm.

Placer les câbles de sorte qu'ils ne puissent pas être happés par des pièces en mouvement dans le compartiment moteur.

Démarrage du moteur :

1. Mettre en marche le moteur du véhicule procurant le courant.
2. Au bout de 5 minutes, démarrer l'autre moteur. Les tentatives de démarrages ne doivent pas dépasser 15 secondes avec un intervalle de 1 minute entre elles.
3. Faire tourner les deux moteurs pendant environ 3 minutes au ralenti avec les câbles branchés.
4. Allumer les consommateurs électriques (par exemple phares, lunette arrière chauffante) sur le véhicule prenant le courant.
5. Le retrait des câbles se fait exactement dans l'ordre inverse de l'installation.

Remorquage

Remorquage du véhicule

L'œillet de remorquage se trouve dans l'outillage du véhicule ↗ 199.

Adam



1. Désengager le bouchon en poussant vers la position repérée.

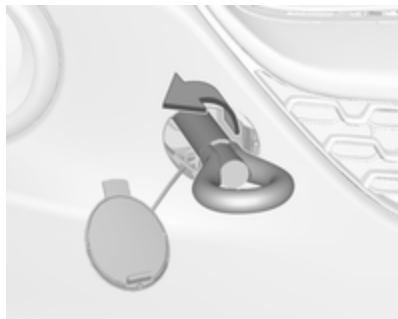

2. Visser l'œillet de remorquage au maximum et jusqu'à ce qu'il soit en position horizontale.
3. Fixer un câble de remorquage ou mieux une barre de remorquage à l'œillet de remorquage.

Commutateurs Adam



1. Envelopper d'un linge l'extrémité d'un tournevis plat pour ne pas endommager la peinture. Désengager le petit cache à l'aide du tournevis à l'endroit indiqué.

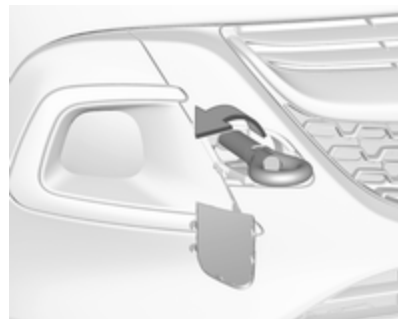

2. Visser l'œillet de remorquage au maximum et jusqu'à ce qu'il soit en position horizontale.
3. Fixer un câble de remorquage ou mieux une barre de remorquage à l'œillet de remorquage.

Généralités

L'œillet de remorquage ne doit être utilisé que pour le remorquage et non pour récupérer le véhicule enlisé.

Mettre le contact afin de pouvoir débloquer le volant et actionner les feux stop, l'avertisseur sonore et l'essuie-glace avant.

Déplacer le levier sélecteur sur le point mort.

Desserrer le frein de stationnement.

Avertissement

Démarrer lentement. Ne pas conduire par à-coups. Des forces de traction trop importantes peuvent endommager les véhicules.

Quand le moteur est arrêté, le freinage et la direction nécessitent de plus grands efforts.

Mettre en marche le système de recyclage de l'air et fermer les fenêtres afin d'éviter toute pénétration des gaz d'échappement du véhicule tracteur.

Les véhicules à boîte de vitesses automatisée : le véhicule doit uniquement être remorqué dans le sens de la marche avant, avec l'essieu avant soulevé du sol.

Prendre contact avec un atelier.

Après le remorquage, dévisser l'œillet de remorquage.

Insérer le bouchon et l'engager dans le pare-chocs avant.

Remorquage d'un autre véhicule

Adam

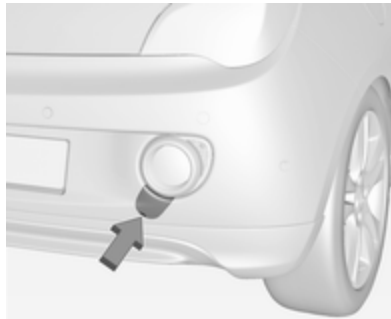

Envelopper d'un linge l'extrémité d'un tournevis plat pour ne pas endommager la peinture. Insérer le tournevis dans la fente de la courbure basse du capuchon. Désengager le capuchon en enfonçant avec précaution le tournevis vers le bas.

L'œillet de remorquage se trouve dans l'outillage du véhicule ↪ 199.



Visser l'œillet de remorquage au maximum et jusqu'à ce qu'il soit en position horizontale.

L'anneau d'arrimage situé à l'arrière sous le véhicule ne doit en aucun cas être utilisé comme œillet de remorquage.

Fixer un câble de remorquage ou mieux une barre de remorquage à l'œillet de remorquage.

L'œillet de remorquage ne doit être utilisé que pour le remorquage et non pour récupérer un véhicule enlisé.

Avertissement

Démarrer lentement. Ne pas conduire par à-coups. Des forces de traction trop importantes peuvent endommager les véhicules.

Après le remorquage, dévisser l'œillet de remorquage.

Insérer le bouchon et l'engager dans le pare-chocs.

Commutateurs Adam

Le remorquage d'un autre véhicule n'est pas possible.

Soins extérieurs et intérieurs

Entretien extérieur

Serrures

Les serrures sont lubrifiées en usine en utilisant une graisse pour barillet de haute qualité. N'utiliser un agent dégivrant que si cela est absolument nécessaire car son effet dégraissant entrave le fonctionnement du verrouillage. Après avoir utilisé un produit dégivrant, faire regraisser les barilletts par un atelier.

Lavage

Adam sans toit ouvrant pliant:

La peinture du véhicule est soumise à des agressions extérieures. Il convient dès lors de laver et de lustrer la voiture régulièrement. Préférer un programme avec application d'une couche de cire protectrice en cas d'utilisation d'une station de lavage automatique. Restrictions relatives

aux rubans de décor ou aux pièces de carrosserie peints mats ou filmés, voir Polissage et lustrage.

Adam avec toit ouvrant pliant:

La peinture du véhicule est exposée aux conditions environnementales ; laver dès lors régulièrement le véhicule.

En cas d'utilisation de stations de lavage automatiques, choisir de préférence celles utilisant des brosses textiles et sélectionner un programme sans ajout de cire.

Restrictions relatives aux rubans de décor ou aux pièces de carrosserie peints mats ou filmés, voir Polissage et lustrage.

Lors d'un lavage à la main, utiliser de l'eau claire et une brosse souple, en nettoyant dans le sens du grain du textile du toit ouvrant.

Ne jamais utiliser de nettoyeuse à jet de vapeur ou à jet haute pression pour le toit ouvrant.

Lustrer régulièrement les pièces peintes du véhicule, mais pas le textile du toit ouvrant.

Avertissement

Après un lavage ou un nettoyage, le toit ouvrant pliant doit être complètement séché avant d'être ouvert. Si un toit ouvrant humide reste ouvert pendant une période prolongée, il pourrait être endommagé par des traces d'eau et des moisissures.

Toutes les variantes:

Éliminer immédiatement les fientes, les insectes morts, les résines, le pollen, etc. car ils contiennent des composants corrosifs qui peuvent endommager la peinture.

En cas de passage à la station de lavage, suivre les instructions du fabricant. Les essuie-glaces avant et arrière doivent être arrêtés. Enlever l'antenne et les accessoires externes tels que galerie de toit, etc.

En cas de lavage à la main, rincer abondamment les parties intérieures des passages de roue.

Nettoyer à fond les rebords et replis intérieurs des portes, le capot ainsi que les parties de la carrosserie qu'ils recouvrent.

Nettoyer les moulures en métal brillant avec une solution de nettoyage homologuée pour l'aluminium afin d'éviter tout dommage.

Avertissement

Toujours utiliser un produit de nettoyage dont le pH est compris entre 4 et 9.

Ne pas utiliser de produits de nettoyage sur des surfaces brûlantes.

Faire graisser les charnières de toutes les portes par un atelier.

Ne pas nettoyer le compartiment moteur avec un jet de vapeur ou haute pression.

Sur les véhicules dotés d'un pavé tactile d'emblème : lors du lavage du véhicule avec un jet haute pression, respecter une distance minimale de

30 cm lors du lavage autour du hayon afin d'éviter un déverrouillage intempestif.

Rincer abondamment le véhicule et l'essuyer à la peau de chamois. Rincer la peau de chamois. Utiliser des peaux de chamois différentes pour les surfaces peintes et pour les surfaces vitrées : des résidus de cire sur les vitres altèrent la vision.

Ne pas éliminer les taches de goudron avec des objets durs. Utiliser un spray éliminant le goudron sur les surfaces peintes.

Éclairage extérieur

Les lentilles des phares et des autres lampes sont en plastique. Ne pas utiliser de produits abrasifs ou corrosifs ni de grattoirs et ne pas effectuer de nettoyage à sec.

Polissage et lustrage

Lustrer régulièrement les pièces peintes du véhicule (au plus tard quand l'eau ne perle plus). Sinon la peinture se dessèche.

Le toit ouvrant pliant ne doit pas être poli ou lustré. Préférer un programme sans ajout de cire en cas d'utilisation d'une station de lavage automatique.

Un polissage n'est rendu nécessaire que lorsque la peinture est souillée par des substances solides ou a pris un aspect mat et perdu son éclat.

Le produit autopolish aux silicones forme aussitôt un film protecteur, dispensant ainsi du lustrage.

Les parties de la carrosserie en plastique non peint ne doivent pas être traitées avec des produits de lustrage ou de polissage.

Les rubans de décor ou pièces de carrosserie filmés mats ne doivent pas être polis afin d'éviter tout reflet. Ne pas utiliser les programmes à cire chaude des stations de lavage automatiques si le véhicule est doté de telles pièces.

Les pièces de décor peintes mates, par ex. le cache de logement de rétroviseur, ne doivent pas être polies. Dans le cas contraire, ces pièces pourraient présenter des reflets et cela pourrait dissoudre la couleur.

Vitres et balais d'essuie-glaces avant

Nettoyer à l'aide d'un chiffon doux non pelucheux ou d'une peau de chamois avec du produit de nettoyage pour vitres et du produit d'élimination des insectes.

Lors du nettoyage de la vitre arrière depuis l'intérieur, toujours passer le chiffon parallèlement à l'élément de chauffage pour éviter tout dommage.

Utiliser un grattoir à arêtes vives pour éliminer le givre (la glace) de façon mécanique. Appuyer le grattoir fermement sur la vitre afin que la crasse ne puisse pas passer en dessous et rayer ainsi la vitre.

Nettoyer les balais d'essuie-glaces gras avec un chiffon doux et un produit de nettoyage pour vitres.

Toit ouvrant

Ne jamais le nettoyer avec des solvants, des produits abrasifs, des carburants, des produits agressifs (par exemple produits de nettoyage de peinture, solutions à l'acétone, etc.), des acides, des produits très alcalins ou des éponges abrasives. Ne pas appliquer de produits de lustrage ou de polissage sur le toit ouvrant.

Jantes et pneus

Ne pas utiliser de nettoyeurs à haute pression.

Nettoyer des jantes avec un nettoyant pour jantes à pH neutre.

Les jantes sont peintes et peuvent être nettoyées avec les mêmes produits que la carrosserie.

Dégâts à la peinture

Corriger les petits dégâts de peinture avec un crayon de retouche avant que la rouille ne se forme. Les grands dégâts de peinture ou la rouille doivent être réparés par un atelier.

Soubassement

Le soubassement est partiellement revêtu de PVC ou d'une couche de cire de protection permanente dans les zones les plus critiques.

Vérifier le soubassement après son lavage et le faire cirer le cas échéant.

Les matériaux en bitume caoutchouc peuvent abîmer la couche de PVC. Faire effectuer les travaux au soubassement par un atelier.

De préférence, laver le soubassement au début et à la fin de l'hiver et faire vérifier la couche de cire de protection.

Système de gaz liquéfié

Danger

Le gaz de pétrole liquéfié est plus lourd que l'air et peut stagner dans les points bas.

Être prudent en cas de travail sous le véhicule dans une fosse.

Pour les travaux de peinture quand une cabine de séchage à plus de 60 °C est utilisée, le réservoir de gaz de pétrole liquéfié doit être démonté.

N'apporter aucune modification au système de gaz liquéfié.

Système de transport arrière

Nettoyer le système de transport arrière avec un jet de vapeur ou haute pression au moins une fois par an.

Faire fonctionner le système de transport arrière de temps en temps s'il n'est pas utilisé régulièrement, notamment en hiver.

Entretien intérieur

Intérieur et garnitures

Ne nettoyer l'habitacle, y compris le revêtement de tableau de bord et les revêtements qu'à l'aide d'un chiffon sec ou de produit de nettoyage intérieur.

Nettoyer les garnitures en cuir à l'eau propre et avec un chiffon doux. Pour les taches tenaces, utiliser un produit d'entretien pour cuir.

Nettoyer le combiné d'instruments et les écrans uniquement avec un chiffon doux humide. Le cas échéant, utiliser une solution savonneuse douce.

Les garnitures en tissu se nettoient le mieux à l'aspirateur et à la brosse. Pour éliminer les taches, utiliser un produit de nettoyage pour tissu.

Il se peut que les tissus ne soient pas grand teint. Cela peut provoquer des décolorations visibles, notamment sur les garnitures de couleur claire. Éliminer les taches et les décolorations dès que possible.

Nettoyer les ceintures de sécurité à l'eau tiède ou avec un produit de nettoyage pour intérieur.

Avertissement

Attacher les fermetures Velcro des vêtements car elles peuvent abîmer le garnissage du siège si elles restent ouvertes.

La même chose s'applique aux vêtements avec des objets aux bords tranchants, tels que fermetures éclair, ceintures ou jeans cloutés.

Éléments en matière plastique et en caoutchouc

Les pièces en plastique et en caoutchouc peuvent être entretenues avec les mêmes produits que la carrosserie. Le cas échéant, utiliser un produit de nettoyage pour intérieur. Ne pas utiliser d'autres produits. Éviter notamment les solvants et l'essence. Ne pas utiliser de nettoyeurs à haute pression.

Service et maintenance

Informations générales	229
Informations sur l'entretien	229
Fluides, lubrifiants et pièces recommandés	230
Fluides et lubrifiants recommandés	230

Informations générales

Informations sur l'entretien

Il est important pour la sécurité, la fiabilité ainsi que pour le maintien de la valeur de votre véhicule que tous les travaux d'entretien soient effectués aux intervalles prévus.

Le dernier plan d'entretien détaillé pour votre véhicule est disponible auprès de votre atelier.

Affichage d'entretien ⇨ 86.

Intervalles d'entretien pour l'Europe

L'entretien de votre véhicule doit s'effectuer tous les 30 000 km ou une fois par an, selon l'échéance survenant en premier. Un changement supplémentaire d'huile moteur et de filtre est indiqué par le système de durée de vie avant vidange du moteur, lorsque cette opération est nécessaire avant la maintenance.

Un intervalle d'entretien plus court peut être valide pour les comportements de conduite intenses, par ex. pour les taxis et les véhicules de police.

Les intervalles d'entretien pour l'Europe sont valides pour les pays suivants :

Allemagne, Andorre, Autriche, Belgique, Bosnie-Herzégovine, Bulgarie, Chypre, Croatie, Danemark, Espagne, Estonie, Finlande, France, Grèce, Groenland, Hongrie, Irlande, Islande, Italie, Liechtenstein, Lettonie, Lituanie, Luxembourg, Macédoine, Malte, Monaco, Monténégro, Norvège, Pays-Bas, Pologne, Portugal, République tchèque, Roumanie, Royaume-Uni, Saint-Marin, Serbie, Slovaquie, Slovénie, Suède, Suisse.

Affichage d'entretien ⇨ 86.

Intervalles d'entretien pour l'international

L'entretien de votre véhicule doit s'effectuer tous les 15 000 km ou une fois par an, selon l'échéance survenant

en premier. Un changement supplémentaire d'huile moteur et de filtre est indiqué par le système de durée de vie avant vidange du moteur, lorsque cette opération est nécessaire avant la maintenance.

Des conditions de fonctionnement intenses existent si une ou plusieurs des circonstances suivantes se produisent fréquemment : Démarrage à froid, utilisation de l'arrêt / démarrage, utilisation d'une remorque, conduite en montagne, conduite sur des surfaces routières en mauvais état et sableuses, augmentation de la pollution de l'air, présence de sable dans l'air et haute teneur en poussières, conduite à haute altitude et variations importantes de température. Dans ces conditions d'utilisation intenses, certains entretiens peuvent être plus souvent nécessaires que l'intervalle d'entretien habituel.

Les intervalles d'entretien pour l'international sont valides pour les pays qui ne sont pas mentionnés dans les intervalles d'entretien pour l'Europe.

Affichage d'entretien ⇨ 86.

Confirmations

La confirmation des entretiens effectués est indiquée dans le carnet d'entretien et de garantie. La date et le kilométrage sont ajoutés ainsi que la signature et le cachet de l'atelier ayant effectué l'entretien.

S'assurer que le carnet d'entretien et de garantie est correctement rempli car la preuve d'un entretien suivi est essentielle en cas d'appel à la garantie ou de demande de geste commercial et cela constituera aussi un argument positif lors de la revente éventuelle du véhicule.

Fluides, lubrifiants et pièces recommandés

Fluides et lubrifiants recommandés

Utiliser uniquement les produits conformes aux spécifications recommandées.

Attention

Les produits nécessaires au fonctionnement du véhicule sont dangereux et peuvent être nocifs. Manipuler avec prudence. Respecter les consignes figurant sur les récipients.

Huile moteur

L'huile moteur est identifiée par sa qualité et sa viscosité. Lors du choix de l'huile moteur à utiliser, la qualité est plus importante que la viscosité. La qualité de l'huile garantit par exemple la propreté du moteur, la protection contre l'usure et le contrôle du vieillissement de l'huile, tandis que

le degré de viscosité indique la fluidité de l'huile sur une plage de température donnée.

Dexos est la plus récente des huiles moteur de qualité et offre une protection optimale des moteurs à essence et diesel. Si elle n'est pas possible de s'en procurer, les huiles moteur d'autres qualités mentionnées doivent être utilisées. Les recommandations pour les moteurs à essence sont également valables pour les moteurs fonctionnant au gaz naturel comprimé (GNC), au gaz de pétrole liquéfié (GPL) et à l'éthanol (E85).

Sélectionner l'huile moteur adéquate en fonction de sa qualité et de la température ambiante minimale ↻ 235.

Appoint d'huile moteur

Avertissement
Si de l'huile se répand, l'éponger et la mettre au rebut correctement.

Les huiles moteur de différentes marques et différents producteurs peuvent être mélangées pour autant

que vous respectiez les critères d'huile moteur spécifiés qualité et viscosité.

L'utilisation d'huiles moteur classées uniquement ECA pour tous les moteurs à essence est interdite, car le moteur risquerait d'être endommagé dans certaines conditions de fonctionnement.

Sélectionner l'huile moteur adéquate en fonction de sa qualité et de la température ambiante minimale ↻ 235.

Additifs d'huile moteur supplémentaires

L'utilisation d'additifs d'huile moteur supplémentaires peut entraîner des dégâts et rendre la garantie caduque.

Degrés de viscosité d'huile moteur

Le degré de viscosité SAE indique la fluidité de l'huile.

L'huile multigrade est représentée par deux chiffres, par ex. SAE 5W-30. Le premier chiffre, suivi d'un W, indique la viscosité à basse température et le second chiffre, la viscosité à haute température.

Sélectionner la classe de viscosité adéquate en fonction de la température ambiante minimale ↻ 235.

Toutes les classes de viscosité recommandées sont adaptées pour une utilisation à des températures ambiantes élevées.

Liquide de refroidissement et antigel

Utiliser uniquement de l'antigel pour liquide de refroidissement sans silicates et à longue durée de vie (LLC). Prendre contact avec un atelier.

Le système est rempli en usine par un liquide de refroidissement conçu pour offrir une excellente protection contre la corrosion ainsi que le gel à des températures allant approximativement jusqu'à -28 °C. Dans les pays nordiques, le liquide de refroidissement rempli en usine offre une protection contre le gel à des températures allant jusqu'à -37 °C. Cette concentration devrait être maintenue toute l'année. L'utilisation d'additif pour liquide de refroidissement dont le but est de procurer une protection supplémentaire contre la corrosion ou

d'assurer l'étanchéité en cas de petites fuites peut provoquer des problèmes de fonctionnement. Nous déclinons toute responsabilité quant aux conséquences liées à l'utilisation d'additifs pour liquide de refroidissement.

Liquide de lave-glace

Utiliser uniquement du liquide de lave-glace agréé pour le véhicule pour éviter d'endommager les balais d'essuie-glace, la peinture, les pièces en plastique et en caoutchouc. Prendre contact avec un atelier.

Liquide de frein/d'embrayage

Au fil du temps, le liquide de frein absorbe l'humidité, ce qui réduit l'efficacité du freinage. Le liquide de frein doit donc être remplacé à l'intervalle spécifié.

Caractéristiques techniques

Identification du véhicule	233
Numéro d'identification du véhicule	233
Plaque d'identification	234
Identification du moteur	234
Données du véhicule	235
Liquides et lubrifiants recommandés	235
Données du moteur	238
Performances	240
Poids du véhicule	241
Dimensions du véhicule	242
Capacités	243
Pressions des pneus	244

Identification du véhicule

Numéro d'identification du véhicule



Le numéro d'identification du véhicule est frappé sur la plaque signalétique et sur le plancher, sous le tapis de sol, abrité par un cache.

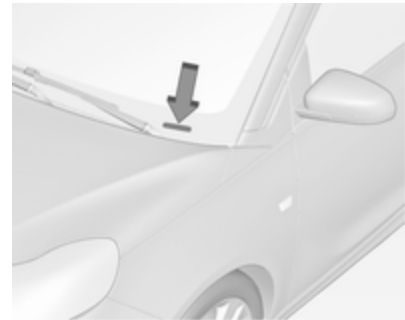

Le numéro d'identification du véhicule peut être estampé sur le tableau de bord et visible à travers le pare-brise, ou dans le compartiment moteur sur le panneau de carrosserie de droite.

Plaquette d'identification



La plaque signalétique se trouve sur l'encadrement de porte avant gauche ou droit.

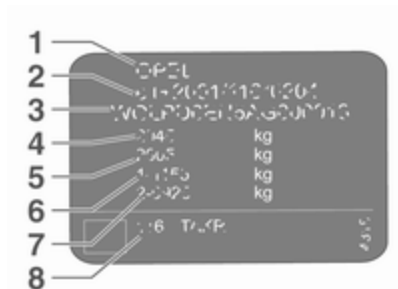

Données de la plaquette signalétique :

- 1** : constructeur
- 2** : numéro d'homologation
- 3** : Numéro d'identification du véhicule
- 4** : poids nominal brut autorisé du véhicule en kg
- 5** : poids total roulant autorisé en kg
- 6** : charge maximale autorisée sur l'essieu avant en kg
- 7** : charge maximale autorisée sur l'essieu arrière en kg
- 8** : données spécifiques au véhicule ou au pays

La charge sur essieu avant et la charge sur essieu arrière ne doivent pas dépasser ensemble le poids total autorisé en charge. Si, par exemple, la charge sur l'essieu avant est maximale, la charge sur l'essieu arrière doit être telle que le poids total autorisé en charge n'est pas dépassé.

Les caractéristiques techniques ont été établies selon les normes de la Communauté Européenne. Tous droits de modification réservés. Les

indications figurant sur les papiers du véhicule ont toujours priorité sur celles du présent manuel.

Identification du moteur

Les tableaux de caractéristiques techniques utilisent l'appellation du moteur. Le tableau des données du moteur affiche également le code technique.

Caractéristiques du moteur ↪ 238.

Pour identifier le moteur adéquat, voir le certificat de conformité CEE fourni avec votre véhicule et les autres documents d'enregistrement nationaux.

Le certificat de conformité indique l'appellation du moteur, les autres publications nationales peuvent indiquer le code technique. Vérifier la cylindrée et la puissance moteur afin d'identifier le moteur respectif.

Données du véhicule

Liquides et lubrifiants recommandés

Plan d'entretien européen

Qualité de l'huile moteur recommandée

Tous les pays européens avec intervalle d'entretien pour l'Europe ↻ 229

Qualité de l'huile moteur	Moteurs à essence B10XFT, F10XFT, B14NEH, D14NEH	Tous les autres moteurs à essence (GNC, GPL, E85 inclus)
dexos1 Gen2	✓	–
dexos2	–	✓

Pour tous moteurs, à l'exception de B10XFT, F10XFT, B14NEH et D14NEH : si l'huile moteur dexos n'est pas disponible, un maximum de 1 l d'huile de type ACEA C3 peut être utilisé pour faire l'appoint (une seule fois entre chaque vidange d'huile).

236 Caractéristiques techniques

Degrés de viscosité d'huile moteur

Tous les pays européens avec intervalle d'entretien pour l'Europe ↷ 229

Température ambiante	Moteurs à essence
jusqu'à -25 °C	SAE 0W-30 ou SAE 0W-40 SAE 5W-30 ou SAE 5W-40
en dessous de -25 °C	SAE 0W-30 ou SAE 0W-40

Plan d'entretien international

Qualité de l'huile moteur recommandée

Tous les pays avec intervalle d'entretien international ↷ 229

Qualité de l'huile moteur	Moteurs à essence B10XFT, F10XFT, B14NEH, D14NEH	Tous les autres moteurs à essence (GNC, GPL, E85 inclus)
dexos1 Gen2	✓	-
dexos2	-	✓

Dans le cas où de l'huile de qualité dexos ne serait pas disponible, il est permis d'utiliser les qualités d'huile moteur mentionnées ci-dessous :

Tous les pays avec intervalle d'entretien international ⇨ 229

Qualité de l'huile moteur	Moteurs à essence B10XFT, F10XFT, B14NEH, D14NEH	Tous les autres moteurs à essence (GNC, GPL, E85 inclus)
ACEA A3/B4	–	✓
ACEA C3	–	✓

Degrés de viscosité d'huile moteur
Tous les pays avec intervalle d'entretien international ⇨ 229

Température ambiante	Moteurs à essence
jusqu'à -25 °C	SAE 0W-30 ou SAE 0W-40 SAE 5W-30 ou SAE 5W-40
en dessous de -25 °C	SAE 0W-30 ou SAE 0W-40
jusqu'à -20 °C	SAE 10W-30 ¹⁾ ou SAE 10W-40 ¹⁾

1) Autorisée, mais l'utilisation d'huiles de qualité dexos est recommandée.

Données du moteur

	B10XFL / F10XFL	B10XFT / F10XFT	B12XEL / D12XEL	B14XEL / D14XEL
Appellation du moteur				
Désignation de vente	1.0	1.0	1.2	1.4
Code technique	B10XFT	B10XFT	B12XER	B14XER
Cylindrée [cm ³]	999	999	1229	1398
Puissance du moteur [kW]	66	85	51	64
à un régime de	3700-6000	5000-6000	5600	6000
Couple [Nm]	170	170	115	130
à un régime de	1800-3700	1800-4500	4000	4000
Type de carburant	Essence	Essence	Essence	Essence
Indice d'octane RON ²⁾				
recommandé	95	95	95	95
autorisé	98	98	98	98
autorisé	91	91	91	91
Type de carburant supplémentaire	–	–	–	–

2) Une étiquette spécifique au pays apposée sur la trappe à carburant peut annuler et remplacer l'exigence spécifique au moteur.

	B14XEL / D14XEL	B14XER / D14XER	B14NEH / D14NEH
Appellation du moteur			
Désignation de vente	1.4 GPL	1.4	Adam S
Code technique	B14XER	B14XER	B14NET
Cylindrée [cm ³]	1398	1398	1364
Puissance du moteur [kW]	64	74	110
à un régime de	6000	6000	5000
Couple [Nm]	130	130	220
à un régime de	4000	4000	3000-4500
Type de carburant	Gaz liquide / Essence	Essence	Essence
Indice d'octane RON ²⁾			
recommandé	95	95	98
autorisé	98	98	95
autorisé	91	91	–
Type de carburant supplémentaire	Gaz liquéfié (GPL)	–	–

2) Une étiquette spécifique au pays apposée sur la trappe à carburant peut annuler et remplacer l'exigence spécifique au moteur.

Performances

Moteur	B10XFL /	B10XFT /	B12XEL /	B14XEL /	B14XEL /	B14XER /	B14NEH /
	F10XFL	F10XFT	D12XEL	D14XEL	D14XEL GPL	D14XER	D14NEH
Vitesse maximale [km/h]							
Boîte manuelle	180	196	165	176	176	185	210
Boîte manuelle automatisée	–	–	–	178	–	–	–

Poids du véhicule

Poids à vide, modèle de base sans équipement optionnel

	Moteur	Boîte manuelle	Boîte manuelle automatisée
sans / avec climatisation [kg]	B10XFT	1141/1156	–
	F10XFT	1163/1178	–
	B10XFL	1141/1156	–
	F10XFL	1163/1178	–
	B12XEL / D12XEL	1086/1101	–
	B14XEL / D14XEL	1120/1135	1120/1135
	B14XEL LPG / D14XEL GPL	1163/1178	–
	B14XER / D14XER	1120/1135	–
	B14NEH / D14NEH	1163/1178	–

Les équipements et accessoires en option augmentent le poids à vide.

Informations sur le chargement ⇨ 72.

Dimensions du véhicule

Longueur [mm]	3747
Largeur sans rétroviseurs [mm]	1720
Largeur, les deux rétroviseurs compris [mm]	1966
Hauteur (sans antenne) [mm]	1475-1508 ³⁾
Longueur du coffre au niveau du plancher [mm]	462
Longueur du coffre avec les sièges arrière rabattus [mm]	1041
Largeur du coffre [mm]	954
Hauteur du coffre [mm]	874
Empattement [mm]	2311
Diamètre de braquage [m]	10,17-11,06 ³⁾

3) En fonction de l'équipement.

Capacités

Huile moteur

Moteur	B10XFL / F10XFL/	B10XFT / F10XFT/	B12XEL / D12XEL/	B14XEL / D14XEL/	B14XEL / D14XEL/ GPL	B14XER / D14XER	B14NEH / D14NEH/
filtre inclus [l]	4,0	4,0	4,0	4,0	4,0	4,0	4,0
entre MIN et MAX [l]	1,0	1,0	1,0	1,0	1,0	1,0	1,0

Réservoir de carburant

Moteur	B10XFL / F10XFL/	B10XFT / F10XFT/	B12XEL / D12XEL/	B14XEL / D14XEL/	B14XEL / D14XEL/ GPL	B14XER / D14XER/	B14NEH / D14NEH/
Essence, quantité de remplissage [l]	35	35	35	35	35	35	35
GPL, quantité de remplissage [l]	–	–	–	–	35	–	–

Pressions des pneus

Moteur	Pneus	Confort avec 3 personnes max.		ECO pour une charge de 3 personnes		À pleine charge	
		avant	arrière	avant	arrière	avant	arrière
		[kPa/bar] ([psi])	[kPa/bar] ([psi])	[kPa/bar] ([psi])	[kPa/bar] ([psi])	[kPa/bar] ([psi])	[kPa/bar] ([psi])
B10XFL, F10XFL,	175/70 R14, 185/70 R14,	220/2,2 (32)	200/2,0 (29)	290/2,9 (42)	270/2,7 (39)	260/2,6 (38)	320/3,2 (46)
B12XEL, D12XEL, B14XEL, D14XEL, B14XEL LPG, D14XEL LPG, B14XER D14XER	185/60 R15, 185/65 R15, 195/55 R16, 215/45 R17, 225/35 R18						
B10XFT, F10XFT	185/60 R15, 195/55 R16, 215/45 R17, 225/35 R18	220/2,2 (32)	200/2,0 (29)	290/2,9 (42)	270/2,7 (39)	260/2,6 (38)	320/3,2 (46)

Moteur	Pneus	Confort avec 3 personnes max.		ECO pour une charge de 3 personnes		À pleine charge	
		avant	arrière	avant	arrière	avant	arrière
		[kPa/bar] ([psi])	[kPa/bar] ([psi])	[kPa/bar] ([psi])	[kPa/bar] ([psi])	[kPa/bar] ([psi])	[kPa/bar] ([psi])
B14NEH, D14NEH	195/55 R16, 215/45 R17, 225/35 R18	220/2,2 (32)	200/2,0 (29)	290/2,9 (42)	270/2,7 (39)	260/2,6 (38)	320/3,2 (46)
Tous	Roue de dépannage temporaire 115/70 R16	420/4,2 (61)	420/4,2 (61)	–	–	420/4,2 (61)	420/4,2 (61)

Informations au client

Informations au client	246
Déclaration de conformité	246
REACH	249
Reconnaissance de logiciel	249
Marques commerciales déposées	252
Enregistrement des données du véhicule et vie privée	253
Enregistrements des données d'événements	253
Identification de fréquence radio (RFID)	256

Informations au client

Déclaration de conformité

Systèmes de transmission radio

Ce véhicule possède des systèmes qui transmettent et/ou reçoivent des ondes radio soumises à la directive 2014/53/EU. Les fabricants des systèmes mentionnés plus loin déclarent la conformité avec la directive 2014/53/EU. Le texte complet de la déclaration de conformité EU pour chaque système est disponible à l'adresse Internet suivante : www.opel.com/conformity.

L'importateur est
Opel / Vauxhall, Bahnhofsplatz,
65423 Ruesselsheim am Main,
Germany.

Antenne

Laird

Daimlerring 31, 31135 Hildesheim,
Germany

Fréquence de fonctionnement : s.o.

Puissance maximale : s.o.

Kathrein Automotive GmbH

Roemerring 1, 31137 Hildesheim,
Allemagne

Fréquence de fonctionnement : s.o.

Puissance maximale : s.o.

Blocage du démarrage

Continental Automotive GmbH

Siemensstrasse 12, 93055 Regensburg,
Allemagne

Fréquence de fonctionnement :
125 kHz

Sortie maximale :
5,1 dBµA/m à 10 m

Infotainment system R 4.0 / Navi 4.0

LG Electronics

European Shared Service center
B.V., Krijgsman 1, 1186 DM Amstelveen,
The Netherlands

Fréquence de fonctionnement (MHz)	Puissance maximale (dBm)
-----------------------------------	--------------------------

2 400,0 - 2 483,5	4
-------------------	---

2 400,0 - 2 483,5	13
-------------------	----

5 725,0 - 5 850,0	13
-------------------	----

Infotainment system R300 BT

Humax Automotive Co. Ltd.

2, Yeongmun-ro, Cheoin-gu, Yongin-si, Gyeonggi-do, Korea

Fréquence de fonctionnement :
2402 - 2480 MHz

Puissance maximale : 4 dBm

Module OnStar

LG Electronics

European Shared Service center
B.V., Krijgsman 1, 1186 DM Amstelveen, The Netherlands

Fréquence de fonctionnement (MHz)	Puissance maximale (dBm)
-----------------------------------	--------------------------

2402 - 2480	4
2412 - 2462	18
880 - 915	33
1710 - 1785	24
1850 - 1910	24
1920 - 1980	24
2500 - 2570	23

Transmetteur de la télécommande radio

Continental Automotive GmbH

Siemensstraße 12, 93055 Regensburg, Germany

Fréquence de fonctionnement :
433,92 MHz

Puissance maximale : -5,7 dBm

Récepteur de la télécommande radio

Continental Automotive GmbH

Siemensstraße 12, 93055 Regensburg, Germany

Fréquence de fonctionnement : N/D

Puissance maximale : s.o.

Capteurs de pression des pneus

Schrader Electronics Ltd.

11 Technology Park, Belfast Road,
Antrim BT41 1QS, Northern Ireland,
United Kingdom

Fréquence de fonctionnement :
433,92 MHz

Puissance maximale : 10 dBm



Wir leben Autos.

Konformitätserklärung

nach EG Richtlinie 2006/42/EG

Hiermit erklären wir, dass das Produkt:

Produktbezeichnung: Wagenheber

Typ/GM-Teilenummern: 13331022

den Bestimmungen der Richtlinie 2006/42/EG entspricht.

Angewendete technische Normen:

GM92737
GM 14337
GM95127
GMW15005
ISO TS 16949
Jacking
Standard Equipment Jack - Hardware Tests
Vehicle Integrity-Hoisting and Service Station Jacking
Standard Equipment Jack and Spare Tire, Vehicle Test
Qualitätsmanagementsystem

Der Unterzeichner ist Bevollmächtigter für die Zusammenstellung der technischen Unterlagen.

Rüsselsheim, 31. Januar 2014

Hans-Peter Metzger
Engineering Group Manager Chassis & Structure
Adium Opel AG

Adium Opel AG
R&D-Strukturform
F 0141 4217 50, F 0141 4217 78 00
www.opel.de

Vertriebs-
Abteilung
Michael Lohschulte, Dr. Thomas Seifert,
Peter Thum, Susanne Weidinger, Julia Wilken

Aufsichtsrat
Dieter J. Grotz (Vorsitzender)

Vize des Geschäftsführers
Ansgar Schöppinger, 049 91538
Informationen des Auftrag-

Traduction de la Déclaration de conformité originale

Déclaration de conformité correspondant à la directive CE 2006/42/EC

Nous déclarons que le produit :

Désignation du produit : Cric

Type/référence GM : 13331922

est conforme aux provisions de la directive 2006/42/EC.

Normes techniques appliquées :

- GMN9737 : Levage
- GM 14337 : Cric d'équipement standard - Tests matériels
- GMN5127 : Intégrité du véhicule - Montage sur cric pour levage et station-service
- GMW15005 : Équipement standard, cric et roue de secours, test de véhicule
- ISO TS 16949 : Systèmes de gestion de la qualité

Le signataire est autorisé à compiler la documentation technique.

Rüsselsheim, 31 janvier 2014

signé par

Hans-Peter Metzger

Responsable du groupe ingénierie, châssis et structure

Adam Opel AG

D-65423 Rüsselsheim

REACH

Registration, Evaluation, Authorisation and Restriction of Chemicals (REACH) est un règlement de l'Union européenne adopté pour améliorer la protection de la santé humaine et de l'environnement contre les risques liés aux substances chimiques. Visiter le site www.opel.com/reach pour de plus amples renseignements et pour accéder aux informations communiquées en application de l'article 33.

Reconnaissance de logiciel

Certains composants OnStar incluent le logiciel libcurl et le logiciel unzip ainsi que d'autres logiciels tiers. Ci-dessous figurent les avis et licences connexes aux logiciels libcurl et unzip ainsi qu'aux logiciels tiers ; veuillez consulter le site <http://www.lg.com/global/support/opensource/index>.

Veuillez trouver le texte traduit sous le texte d'origine.

libcurl

Copyright and permission notice

Copyright (c) 1996 - 2010, Daniel Stenberg, <daniel@haxx.se>.

All rights reserved.

Permission to use, copy, modify, and distribute this software for any purpose with or without fee is hereby granted, provided that the above copyright notice and this permission notice appear in all copies.

The software is provided "as is", without warranty of any kind, express or implied, including but not limited to the warranties of merchantability, fitness for a particular purpose and

noninfringement of third party rights. In no event shall the authors or copyright holders be liable for any claim, damages or other liability, whether in an action of contract, tort or otherwise, arising from, out of or in connection with the software or the use or other dealings in the software.

Except as contained in this notice, the name of a copyright holder shall not be used in advertising or otherwise to promote the sale, use or other dealings in this Software without prior written authorization of the copyright holder.

unzip

This is version 2005-Feb-10 of the Info-ZIP copyright and license. The definitive version of this document should be available at <ftp://ftp.info-zip.org/pub/infozip/license.html> indefinitely.

Copyright (c) 1990-2005 Info-ZIP. All rights reserved.

For the purposes of this copyright and license, "Info-ZIP" is defined as the following set of individuals:

Mark Adler, John Bush, Karl Davis, Harald Denker, Jean-Michel Dubois, Jean-loup Gailly, Hunter Goatley, Ed Gordon, Ian Gorman, Chris Herborth, Dirk Haase, Greg Hartwig, Robert Heath, Jonathan Hudson, Paul Kienitz, David Kirschbaum, Johnny Lee, Onno van der Linden, Igor Mandrichenko, Steve P. Miller, Sergio Monesi, Keith Owens, George Petrov, Greg Roelofs, Kai Uwe Rommel, Steve Salisbury, Dave Smith, Steven M. Schweda, Christian Spieler, Cosmin Truta, Antoine Verheijen, Paul von Behren, Rich Wales, Mike White.

This software is provided "as is," without warranty of any kind, express or implied. In no event shall Info-ZIP or its contributors be held liable for any direct, indirect, incidental, special or consequential damages arising out of the use of or inability to use this software.

Permission is granted to anyone to use this software for any purpose, including commercial applications, and to alter it and redistribute it freely, subject to the following restrictions:

1. Redistributions of source code must retain the above copyright notice, definition, disclaimer, and this list of conditions.
2. Redistributions in binary form (compiled executables) must reproduce the above copyright notice, definition, disclaimer, and this list of conditions in documentation and/or other materials provided with the distribution. The sole exception to this condition is redistribution of a standard UnZipSFX binary (including SFXWiz) as part of a self-extracting archive; that is permitted without inclusion of this license, as long as the normal SFX banner has not been removed from the binary or disabled.
3. Altered versions--including, but not limited to, ports to new operating systems, existing ports with new graphical interfaces, and dynamic, shared, or static library versions--must be plainly marked as such and must not be misrepresented as being the original source. Such altered versions also must not be misrepresented

as being Info-ZIP releases-- including, but not limited to, labeling of the altered versions with the names "Info-ZIP" (or any variation thereof, including, but not limited to, different capitalizations), "Pocket UnZip," "WiZ" or "MacZip" without the explicit permission of Info-ZIP. Such altered versions are further prohibited from misrepresentative use of the Zip-Bugs or Info-ZIP e-mail addresses or of the Info-ZIP URL(s).

4. Info-ZIP retains the right to use the names "Info-ZIP," "Zip," "UnZip," "UnZipSFX," "WiZ," "Pocket UnZip," "Pocket Zip," and "MacZip" for its own source and binary releases.

libcurl

Notification de droits d'auteur et d'autorisation

Droit d'auteur (c) 1996 - 2010, Daniel Stenberg, <daniel@haxx.se>.

All rights reserved.

L'autorisation d'utiliser, copier, modifier et distribuer ce logiciel pour n'importe quel but, avec ou sans frais est

accordée, à condition que l'avis de droit d'auteur et cet avis d'autorisation apparaissent dans toutes les copies.

Le logiciel est fourni « en l'état », sans garantie d'aucune sorte, expresse ou implicite, y compris, mais sans limitation, les garanties de qualité marchande, d'adéquation à un usage particulier et de non-violation des droits de tierces parties. En aucun cas les auteurs ou les détenteurs des droits d'auteur ne seront tenus responsables des plaintes, dommages ou responsabilités, qu'il s'agisse d'actions civiles, pénales ou autres, découlant de ou liées à ce logiciel ou de toute utilisation liée à ce logiciel.

Le nom d'un titulaire du droit d'auteur, mis à part s'il est fourni dans cet avis, ne doit pas être utilisé dans la publicité ou de toute autre manière, destinée à promouvoir la vente, l'utilisation ou d'autres transactions de ce logiciel sans autorisation écrite préalable du détenteur du droit d'auteur.

unzip

C'est la version 2005-Feb-10 du droit d'auteur et de la licence Info-ZIP. La version définitive de ce document devrait être indéfiniment disponible sur <ftp://ftp.info-zip.org/pub/infozip/license.html>.

Droit d'auteur (c) 1990-2005 Info-ZIP. Tous droits réservés.

Pour cette déclaration de droits d'auteur et cette licence, « Info-ZIP » est défini comme étant l'ensemble de personnes suivantes :

Mark Adler, John Bush, Karl Davis, Harald Denker, Jean-Michel Dubois, Jean-loup Gailly, Hunter Goatley, Ed Gordon, Ian Gorman, Chris Herborth, Dirk Haase, Greg Hartwig, Robert Heath, Jonathan Hudson, Paul Kienitz, David Kirschbaum, Johnny Lee, Onno van der Linden, Igor Mandrichenko, Steve P. Miller, Sergio Monesi, Keith Owens, George Petrov, Greg Roelofs, Kai Uwe Rommel, Steve Salisbury, Dave Smith, Steven M. Schweda, Christian Spieler, Cosmin Truta, Antoine Verheijen, Paul von Behren, Rich Wales, Mike Whit.

Ce logiciel est fourni « en l'état », sans garantie d'aucune sorte, expresse ou implicite. En aucun cas, Info-Zip ou ses contributeurs ne seront tenus responsables de tout dommage, direct, indirect, spécial ou conséquent en relation avec l'utilisation ou l'inaptitude à utiliser ce logiciel.

L'autorisation est accordée à toute personne d'utiliser ce logiciel pour n'importe quel but, y compris les applications commerciales, et de le modifier et de le redistribuer librement, sous réserve des restrictions suivantes :

1. Les redistributions du code de source doivent conserver l'avis de droit d'auteur, la définition, l'avis de non-responsabilité indiqués ci-dessus, et cette liste de conditions.
2. Les redistributions sous forme binaire (exécutables compilés) doivent reproduire l'avis de droit d'auteur, la définition, l'avis de non-responsabilité indiqués ci-dessus, et cette liste de conditions dans la documentation et/ou d'autres matériaux fournis avec la

distribution. La seule exception à cette condition est la redistribution d'un binaire standard UnZipSFX (y compris SFXWiz) dans le cadre d'une archive auto-extractible ; ceci est permis sans l'inclusion de cette licence, tant que la bannière normale SFX n'a pas été retirée du binaire ou désactivée.

3. Les versions modifiées, y compris, mais sans s'y limiter, aux ports sur de nouveaux systèmes d'exploitation, aux ports existants avec de nouvelles interfaces graphiques, et versions de bibliothèques dynamiques, partagées ou statiques, doivent être clairement marquées comme telles et ne doivent pas être incorrectement représentées comme étant la source d'origine. De telles versions modifiées ne doivent également pas être présentées comme étant des versions d'Info-ZIP - y compris, mais sans s'y limiter, à l'étiquetage des versions modifiées avec les noms « Info-ZIP » (ou toute variation de celle-ci, y compris, mais sans s'y limiter, à différentes capitalisa-

tions), « Pocket UnZip », « WiZ » ou « MacZip » sans la permission explicite d'Info-ZIP. Ces versions modifiées sont en outre interdites de représenter incorrectement l'utilisation des adresses électroniques de Zip-Bugs ou d'Info-ZIP ou de(s) URL d'Info-ZIP.

4. Info-ZIP conserver le droit d'utiliser les noms « Info-ZIP », « Zip », « UnZip », « UnZipSFX », « WiZ », « Pocket UnZip », « Pocket Zip », et « MacZip » pour ces propres versions de source et binaires.

Marques commerciales déposées

Apple Inc.

Apple CarPlay™ est une marque commerciale d'Apple Inc.

App Store® et iTunes Store® sont des marques déposées d'Apple inc.

iPhone®, iPod®, iPod touch®, iPod nano®, iPad® et Siri® sont des marques déposées d'Apple inc.

Bluetooth SIG, Inc.

Bluetooth® est une marque commerciale déposée de Bluetooth SIG, Inc.

DivX, LLC

DivX® et DivX Certified® sont des marques déposées de DivX, LLC.

EnGIS Technologies, Inc.

BringGo® est une marque commerciale déposée d'EnGIS Technologies, Inc.

Google Inc.

Android™ et Google Play™ Store sont des marques déposées de Google Inc.

Stitcher inc.

Stitcher™ est une marque déposée de Stitcher, inc.

Velcro Companies

Velcro® est une marque commerciale déposée de Velcro Companies.

Verband der Automobilindustrie e.V.

AdBlue® est une marque commerciale déposée de VDA.

Enregistrement des données du véhicule et vie privée

Enregistrements des données d'événements

Des unités de commande électronique sont installées dans votre véhicule. Les unités de commande traitent les données qui sont reçues par les capteurs du véhicule, par exemple, ou qui sont générées d'elles-mêmes ou encore qui s'échangent entre les unités. Certaines commandes sont nécessaires au bon fonctionnement de votre véhicule, d'autres vous assistent en conduisant (systèmes d'aide à la conduite), d'autres encore assurent des fonctions de confort ou d'infodivertissement.

Données de fonctionnement dans le véhicule

Les unités de commande traitent les données de fonctionnement du véhicule.

Ces données incluent par exemple :

- Informations sur l'état du véhicule (par exemple le régime de rotation de roue, la vitesse, le retard de mouvement, l'accélération latérale, l'affichage de bouclage des ceintures de sécurité),
- Conditions ambiantes (par exemple la température, le capteur de pluie, le capteur de distance).

La plupart de ces données sont volatiles et sont traitées uniquement dans le véhicule lui-même et non au-delà de la durée de fonctionnement.

En outre, de nombreuses unités de commande incluent un dispositif d'enregistrement des données (la clé du véhicule parmi d'autres). Cette fonction permet de documenter temporairement ou en permanence les informations relatives à l'état du véhicule, aux contraintes des composants, aux exigences d'entretien ainsi qu'aux événements et erreurs techniques.

L'information suivante, par exemple, est enregistrée :

- État de fonctionnement de composants de système (par exemple niveau de remplissage, pression des pneus, état de la batterie),
- État de charge de la batterie haute tension, autonomie estimée (dans le cas des véhicules électriques),
- Défaillances et défauts dans d'importants composants de système (par exemple les feux, les freins),
- Réactions de système dans des situations de conduite spéciales (par exemple le déclenchement d'un coussin gonflable, la commande des systèmes de commande de stabilité),
- Information sur des événements qui endommagent le véhicule.

Dans des cas particuliers (par exemple si le véhicule a détecté un dysfonctionnement), il peut s'avé-

rer nécessaire d'enregistrer des données qui seraient autrement simplement volatiles.

Lorsque vous utilisez des services, les données d'exploitation sauvegardées peuvent être lues avec le numéro d'identification du véhicule et utilisées si nécessaire. Le personnel travaillant pour le réseau de service (par exemple les garages, les fabricants) ou des tiers (par exemple un service de dépannage) peut lire les données du véhicule. Les services comprennent les services de réparation, les processus d'entretien, les cas de garantie et les mesures d'assurance qualité.

Les données sont généralement lues via le port OBD (On-Board Diagnostics) prescrit par la loi dans le véhicule. Les données d'exploitation qui ont été lues documentent l'état technique du véhicule ou de ses composants et facilitent le diagnostic des défauts, le respect des obligations de garantie et l'amélioration de la qualité. Ces données, en particulier les informations relatives à la contrainte des composants, aux événements techniques, aux erreurs

de l'opérateur et à d'autres défauts, sont transmises au constructeur, le cas échéant, avec le numéro d'identification du véhicule. La responsabilité du fabricant est également engagée. Le fabricant peut également avoir besoin de données d'exploitation provenant des véhicules pour les rappels de produits.

Les mémoires de défauts dans le véhicule peuvent être mises à zéro par une entreprise de service après-vente lors d'un entretien ou d'une réparation.

Fonctions de confort et d'infodivertissement

Les réglages de confort et les réglages personnalisés peuvent être enregistrés dans le véhicule et modifiés à tout moment.

Selon le niveau d'équipement du véhicule, ceci peut inclure :

- Réglages de position de siège et de volant,
- Réglages de châssis et de climatisation,
- Réglages personnalisés tels que l'éclairage intérieur.

Vous pouvez saisir vos propres données dans les fonctions d'infodivertissement pour votre véhicule dans le cadre des caractéristiques sélectionnées.

Selon le niveau d'équipement du véhicule, ceci peut inclure :

- Données multimédia telles que la musique, les vidéos ou les photos à lire dans un système multimédia intégré,
- Données du carnet d'adresses à utiliser avec un système mains libres intégré ou un système de navigation intégré,
- Saisie des destinations,
- Données sur l'utilisation des services en ligne.

Ces données pour les fonctions de confort et d'infodivertissement peuvent être mémorisées localement dans le véhicule ou conservées sur un appareil que vous avez connecté au véhicule (par exemple un smartphone, une clé USB ou un lecteur MP3). Les données que vous avez saisies vous-même peuvent être supprimées à tout moment.

Ces données peuvent également être transmises hors du véhicule à votre demande, particulièrement en utilisant des services en ligne en accord avec les réglages que vous avez sélectionnés.

Intégration smartphone, par exemple Android Auto ou Apple CarPlay

Si votre véhicule est équipé en conséquence, vous pouvez connecter votre smartphone ou un autre appareil mobile au véhicule afin de pouvoir le contrôler via les commandes intégrées au véhicule. L'image et le son du smartphone peuvent être émis via le système multimédia. Simultanément, une information spécifique est

transmise à votre smartphone. Selon le type d'intégration, ceci inclut des données telles que les données de position, le mode jour/nuite et d'autres informations générales au sujet du véhicule. Pour plus d'information, veuillez consulter les consignes d'utilisation du véhicule/du système infodivertissement.

L'intégration permet aux applications smartphone sélectionnées d'être utilisées, telles que la navigation ou la lecture de musique. Aucune autre intégration n'est possible entre le smartphone et le véhicule, en particulier l'accès actif aux données du véhicule. La nature du traitement ultérieur des données est déterminée par le fournisseur de l'application utilisée. Si vous pouvez définir des paramètres et si oui lesquels, dépend de l'application en question et du système d'exploitation de votre smartphone.

Services en ligne

Si votre véhicule est relié à un réseau radio, cela permet l'échange de données entre votre véhicule et d'autres systèmes. La connexion réseau radio est rendue possible grâce à un émetteur dans votre véhicule ou à un appareil mobile que vous fournissez (par exemple un smartphone). Les fonctions en ligne peuvent être utilisées via cette connexion au réseau radio. Il s'agit notamment des services et applications / apps en ligne qui vous sont fournies par le fabricant ou d'autres fournisseurs.

Services du fabricant

Dans le cas des services en ligne du fabricant, les fonctions correspondantes sont décrites par le fabricant dans un lieu adéquat (par exemple le manuel d'utilisation, le site web du fabricant) et les informations relatives à la protection des données sont fournies. Les données personnelles peuvent être utilisées pour les services en ligne. L'échange de données à cet effet s'effectue via une connexion sécurisée, par exemple à l'aide

des systèmes informatiques du fabricant prévus à cet effet. La collecte, le traitement et l'utilisation des données à caractère personnel aux fins de l'élaboration des services sont effectués uniquement sur la base d'une autorisation légale, par exemple dans le cas du système de communication d'urgence eCall ou d'un accord contractuel ou encore en vertu du consentement.

Vous pouvez activer ou désactiver les services et fonctions (qui sont facturés dans une certaine mesure) et dans certains cas, l'ensemble de la connexion au réseau radio du véhicule. En particulier, ceci n'inclut pas les fonctions statutaires et les services tels qu'eCall.

Services tiers

Si vous utilisez des services en ligne d'autres fournisseurs (tiers), ces services sont soumis à la responsabilité, à la protection des données et aux conditions d'utilisation du fournisseur en question. Le fabricant n'a souvent aucune influence sur le contenu échangé à cet égard.

Veillez donc noter la nature, l'étendue et le but de la collecte et de l'utilisation des données personnelles dans le cadre des services tiers fournis par le prestataire de services en question.

Identification de fréquence radio (RFID)

La technologie RFID est utilisée sur certains véhicules pour des fonctions telles que la surveillance de la pression des pneus et le blocage de démarrage. Il est également utilisé en association avec des fonctions de confort comme les télécommandes radio pour le verrouillage/déverrouillage des portes et le démarrage. La technologie RFID des véhicules Opel n'utilise pas et n'enregistre pas d'informations personnelles, pas plus qu'elle n'établit de liens vers d'autres systèmes Opel contenant des informations personnelles.

Index alphabétique

A

Accessoires et modifications du véhicule	178
Actionner la pédale.....	92
Affichage d'informations.....	102
Affichage de la transmission	146
Affichage de mi-niveau.....	96
Affichage de niveau supérieur.....	96
Affichage de service	86
Affichages d'informations.....	96
Aide au démarrage en côte	151
Aide au stationnement	93, 159
Airbags et rétracteurs de ceinture	91
Alarme antivol	26
Alerte d'angle mort latéral.....	169
Allume-cigares	82
Anneaux d'arrimage	70
Antiblocage de sécurité	150
Antiblocage de sécurité (ABS) ...	93
Appel de phares	118
Appuis-tête	34
Assistance au freinage	151
Autostop.....	139
Avertisseur sonore	14, 76

B

Batterie du véhicule	183
Blocage de démarrage.....	95
Blocage du démarrage	27

Boîte à fusibles du compartiment moteur	195
Boîte à fusibles du tableau de bord	197
Boîte à gants	54
Boîte de vitesses	16
Boîte manuelle	145
Boîte manuelle automatisée.....	145
Bouches d'aération.....	133
Bouches d'aération fixes	134
Bouches d'aération réglables ...	133
Bouton de sélection de carburant	84

C

Cache-bagages	68
Capacités	243
Capot	179
Caractéristiques du véhicule.....	235
Caractéristiques spécifiques du véhicule	3
Carburant.....	171
Carburant pour moteurs à essence	171
Carburant pour utilisation au gaz liquéfié.....	172
Car Pass	21
Catalyseur	144
Ceinture de sécurité	8
Ceinture de sécurité à trois points	40
Ceintures.....	39

Ceintures de sécurité	39
Cendriers	82
Centre d'informations du conducteur.....	96
Chaînes à neige	208
Changement d'une roue	212
Changement de rapport.....	93
Changement de taille de pneus et de jantes	207
Charge au toit.....	72
Chargement inductif.....	81
Chauffage	39
Chauffage de siège.....	39
Chauffage et ventilation	125
Clé, réglages mémorisés.....	22
Clés	20
Clés, serrures.....	20
Clignotants.....	83
Clignotants avant	187
Climatisation	16, 126
Climatisation électronique	129
Code.....	103
Coffre	25, 66
Combiné d'instruments	83
Commande automatique des feux	117
Commande d'éclairage du tableau de bord	121
Commandes au volant	75
Commutateur d'éclairage	116

Compte-tours	83
Compteur de vitesse	83
Compteur kilométrique	83
Compteur kilométrique journalier .	83
Contrôle du véhicule	136
Contrôles du véhicule.....	179
Coupure d'alimentation en décelération	139
Crevaision.....	212
Cric de véhicule.....	199

D

Danger, attention et avertissement	4
Déclaration de conformité.....	246
Défaillance	149
Démarrage du moteur	138, 146
Démarrage et utilisation.....	137
Démarrage par câbles auxiliaires	220
Désactivation d'airbag	47, 92
Désignations des pneus	201
Déverrouillage du véhicule	6
Dimensions du véhicule	242
Direction.....	137
Direction assistée.....	93
Dispositif antivol	26
Données du moteur	238

E

Éclairage de plaque d'immatriculation	193
Éclairage extérieur	12, 95, 116
Éclairage intérieur.....	121, 194
Éclairage pour entrer dans le véhicule	123
Éclairage pour quitter le véhicule	123
Electronic Stability Control.....	153
Electronic Stability Control désactivé.....	94
Electronic Stability Control et système antipatinage.....	94
Éléments de commande.....	75
Emplacements de montage d'un système de sécurité pour enfant	51
En cas de panne.....	221
Enjoliveurs	207
Enregistrement des données du véhicule et vie privée.....	253
Enregistrements des données d'événements.....	253
Entretien extérieur	224
Entretien intérieur	227
Équipement électrique.....	194
Espaces de rangement.....	54
Essuie-glace et lave-glace avant .	76
Essuie-glace et lave-glace de lunette arrière	77
Essuie-glaces et lave-glaces.....	14

Étiquette d'airbag.....	42
Exécution du travail	179

F

Faire le plein	173
Feu antibrouillard arrière	95
Feux antibrouillard arrière	120
Feux arrière	189
Feux de détresse.....	83, 119
Feux de direction	90, 119
Feux de direction latéraux	192
Feux de jour	119
Feux de position.....	116
Feux de recul	120
Feux de route	95, 118
Feux de stationnement	120
Filtre à particules.....	143
Filtre d'échappement.....	94, 143
Fluides et lubrifiants recommandés	230
Fonctionnement normal de la climatisation	134
Forme convexe	28
Frein à main.....	150, 151
Frein de stationnement	151
Freins	150, 182
Fusibles	194

G

Galerie de toit	72
Garnitures.....	227

Gaz d'échappement	143
GPL.....	84, 172, 235

H

Horloge	79
Huile moteur	180, 230, 235

I

Identification de fréquence radio (RFID).....	256
Identification du moteur.....	234
Informations sur l'entretien	229
Informations sur le chargement ...	72
Introduction	3

J

Jantes et pneus	200
Jauge à carburant	84
Jauge de température de liquide de refroidissement du moteur . .	86
Jauges et cadrans.....	83

K

Kit de réparation des pneus	208
-----------------------------------	-----

L

Lentilles de feu embuées	120
Lève-vitres électriques	30
Levier sélecteur	147
Limiteur de vitesse.....	157
Liquide de frein	182
Liquide de frein/d'embrayage.....	230

Liquide de lave-glace	182
Liquide de refroidissement du moteur	181
Liquide de refroidissement et antigel.....	230
Liquides et lubrifiants recommandés.....	235
Lunette arrière chauffante	31

M

Marques commerciales déposées.....	252
Messages du véhicule	103
Mode manuel	148
Mode ville.....	154

N

Niveau bas de carburant	95
Numéro d'identification du véhicule	233

O

OnStar.....	111
Outils	199
Outils de bord.....	199

P

Panneau vitré	33
Pare-brise.....	30
Pare-soleil	31
Performances	240

Personnalisation du véhicule	107
Phares.....	116
Phares halogènes	185
Phares pour conduite à l'étranger	118
Plaquette d'identification	234
Pneus d'hiver	200
Poids du véhicule	241
Porte-gobelets	54
Porte ouverte	96
Portes.....	25
Porte-vélos.....	56
Position de siège	35
Position nuit automatique	29
Position nuit manuelle	29
Positions de la serrure de contact	137
Premiers secours.....	71
Prendre la route	17
Pression d'huile moteur	94
Pression des pneus	201
Pressions des pneus	244
Prise d'air	134
Prises de courant	81
Prochain entretien du véhicule ...	92
Profondeur de sculptures	206
Programmes de conduite électroniques	149

Prolongation de l'alimentation. ...	137
Protection contre la décharge de la batterie	124

R

Rabattement	28
Rabattement du siège	37
Rangement.....	54
Rangement à l'arrière.....	67
Rangement à l'avant.....	55
Rappel de ceinture de sécurité ...	91
REACH.....	249
Recommandations pour la conduite.....	136
Reconnaissance de logiciel.....	249
Recouvrement des rangements dans le plancher arrière	69
Réglage de la portée des phares	118
Réglage des appuis-tête	8
Réglage de siège	36
Réglage des rétroviseurs	8
Réglage des sièges	7
Réglage du volant	9, 75
Réglage électrique	28
Réglages mémorisés.....	22
Régulateur de vitesse	95, 155
Remorquage.....	221
Remorquage d'un autre véhicule	223
Remorquage du véhicule	221
Remplacement des ampoules ...	185

Remplacement des balais d'essuie-glace	184
Reprise des véhicules hors d'usage	179
Rétroviseur intérieur.....	29
Rétroviseurs chauffés	29
Rétroviseurs extérieurs.....	28
Rodage d'un véhicule neuf	137
Roue de secours	215

S

Sécurité du véhicule.....	26
Service	134
Sièges avant.....	35
Signaux sonores	106
Soin à la carrosserie.....	224
Stationnement	18, 142
Stockage du véhicule.....	178
Symboles	4
Système antipatinage	152
Système d'airbag	42
Système d'airbag frontal	45
Système d'airbag latéral	46
Système d'airbag rideau	46
Système d'arrêt-démarrage.....	139
Système de charge	92
Système de freinage et d'embrayage	92
Système de surveillance de la pression des pneus.....	94, 202

Système de transport arrière.....	56
Système Flex-Fix.....	56
Systèmes d'assistance au conducteur.....	155
Systèmes de climatisation.....	125
Systèmes de contrôle de conduite.....	152
Systèmes de détection d'objets..	159
Systèmes de sécurité pour enfant	48

T

Télécommande radio	21
Témoin de dysfonctionnement	92
Témoins.....	87
Température extérieure	78
Tension de pile	106
Toit ouvrant	32
Triangle de présignalisation	71
Trousse de secours	71

U

Utilisation de ce manuel	3
--------------------------------	---

V

Ventilation.....	125
Verrouillage automatique	24
Verrouillage central	22
Vide-poches.....	54
Vitres.....	30

Volant chauffé	75
Vue d'ensemble du tableau de bord	10

www.opel.com

Copyright by Opel Automobile GmbH, Rüsselsheim, Germany.

Les données mentionnées dans cette publication correspondent à la situation indiquée. Opel Automobile GmbH se réserve le droit d'apporter des modifications techniques, de l'équipement et de la forme du véhicule par rapport aux indications reprises dans cette publication ainsi que des modifications de cette publication proprement dite.

Situation : mars 2018, Opel Automobile GmbH, Rüsselsheim.

Imprimé sur papier blanchi sans chlore.

ID-OADAOLSE1803-fr

