

# OPEL AMPERA

Manuel d'utilisation



Wir leben Autos.





---

# Sommaire

Introduction .....	2
En bref .....	6
Clés, portes et vitres .....	20
Sièges, systèmes de sécurité .....	35
Rangement .....	54
Instruments et commandes .....	61
Éclairage .....	91
Climatisation .....	97
Conduite et utilisation .....	106
Soins du véhicule .....	143
Service et maintenance .....	185
Caractéristiques techniques .....	188
Informations au client .....	196
Index alphabétique .....	200

## Introduction

Carburants

Désignation

Huile moteur

Qualité

Viscosité

Pression de gonflage des pneus

Monte

avant

arrière

Pneus été

Pneus d'hiver

Poids

Poids total autorisé

- Poids à vide du modèle de base

= Chargement

## Caractéristiques spécifiques du véhicule

Veillez inscrire les données de votre véhicule à la page précédente afin de les garder facilement accessibles. Ces informations figurent aux chapitres « Entretien et maintenance » et « Caractéristiques techniques » ainsi que sur la plaquette signalétique.

## Introduction

Votre véhicule associe technologie avancée, sécurité, écologie et économie.

Le véhicule a deux modes de fonctionnement : Électrique et autonomie prolongée. Dans les deux modes, le véhicule est propulsé par son unité d'entraînement électrique. De ce fait, les émissions de dioxyde de carbone sont considérablement réduites sans perte de mobilité ou comportement dynamique.

Le présent Manuel d'utilisation contient toutes les informations qui vous seront nécessaires pour conduire votre véhicule efficacement et en toute sécurité.

Seuls des techniciens bien formés, connaissant les instructions du constructeur sont autorisés à procéder à des réparations et/ou des interventions sur les composants haute tension.

Informez les occupants du véhicule des risques éventuels d'accident et de blessure dus à une mauvaise utilisation.

Vous devez toujours vous plier aux lois et réglementations en vigueur dans le pays dans lequel vous vous trouvez. Ces lois peuvent différer des informations contenues dans ce Manuel d'utilisation.

Quand il est indiqué de prendre contact avec un atelier, nous vous recommandons de chercher un Réparateur Agréé Opel.

Les Réparateurs Agréés Opel offrent un service de première qualité à des prix raisonnables. Le personnel ex-

périmenté formé par Opel travaille selon les prescriptions spécifiques d'Opel.

La documentation destinée au client doit toujours être conservée à portée de main, dans le véhicule.

## Utilisation de ce manuel

- Le présent manuel décrit toutes les options et fonctions disponibles pour ce modèle. **Certaines descriptions, notamment celles des fonctions de menu et d'affichage, peuvent ne pas s'appliquer à votre véhicule en raison des variantes de modèle, de spécifications propres à votre pays, à des accessoires ou des équipements spéciaux.**
- Vous trouverez un premier aperçu dans le chapitre « En bref ».
- Le sommaire situé au début de ce manuel et à chaque chapitre indique où se trouvent les informations.
- L'index vous permet de rechercher des informations spécifiques.

- Le présent Manuel d'utilisation montre des véhicules avec direction à gauche. L'utilisation de véhicules avec direction à droite est similaire.
- Le Manuel d'utilisation reprend les désignations de moteur utilisées en usine. Les désignations de vente correspondantes se trouvent dans le chapitre « Caractéristiques techniques ».
- Les indications de direction, telles que à gauche, à droite ou vers l'avant et vers l'arrière, sont toujours données par rapport au sens de la marche.
- Il se peut que les informations des écrans de votre véhicule ne s'affichent pas dans votre langue.
- Les messages affichés et l'étiquetage intérieur sont écrits en caractères **gras**.

## Danger, attention et avertissement

### ⚠ Danger

Les paragraphes accompagnés de la mention **⚠ Danger** fournissent des informations concernant un risque de blessure mortelle. Ignorer ces informations peut entraîner un danger de mort.

### ⚠ Attention

Les paragraphes accompagnés de la mention **⚠ Attention** fournissent des informations concernant un risque d'accident ou de blessure. Ignorer ces informations peut entraîner des blessures.

### Avertissement

Les paragraphes accompagnés de la mention **Avertissement** fournissent des informations concer-

nant un risque de dégradation du véhicule. Ignorer cette information peut entraîner une dégradation du véhicule.

## Symboles

Les références à une page sont marquées d'un symbole ↗. ↗ signifie « voir page ».

Bonne route !

**Adam Opel AG**



## En bref

### Informations pour un premier déplacement

## Déverrouillage du véhicule

### Télécommande radio



Appuyer sur le bouton  pour déverrouiller les portes et le coffre. Ouvrir les portes en tirant les poignées. Pour ouvrir le hayon, appuyer sur le bouton situé sous la moulure du hayon.

Télécommande radio ↻ 21, verrouillage central ↻ 24, coffre ↻ 26.

## Open&Start

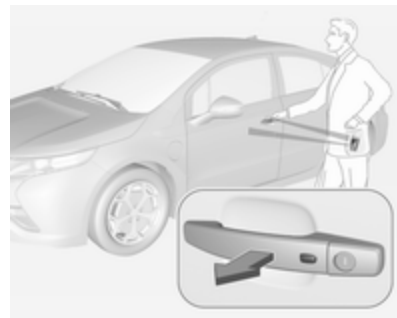

Lorsque la télécommande radio se trouve à portée de fonctionnement, appuyer simplement sur le bouton de verrouillage/déverrouillage de la poignée de porte.

Pour déverrouiller toutes les portes, appuyer à nouveau sur le bouton de verrouillage/déverrouillage de la porte du conducteur dans les cinq secondes.

Pour ouvrir le hayon, appuyer sur le bouton situé sous la moulure.

Système Open&Start ↻ 23.

## Réglage des sièges

### Position du siège

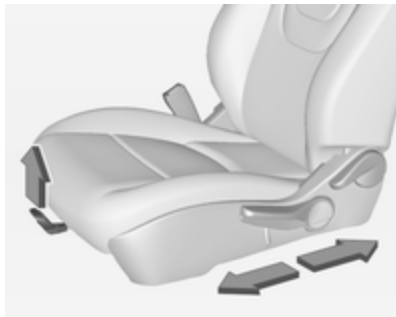

Tirer la poignée, déplacer le siège et relâcher la poignée.

Position de siège ⇨ 36, réglage des sièges ⇨ 37.

### **⚠ Danger**

Ne pas s'asseoir à moins de 25 cm du volant afin de permettre un déploiement sûr de l'airbag.

### Dossiers de siège



Tirer le levier, régler l'inclinaison et relâcher le levier. Laisser le siège s'encliquer de manière audible.

Position de siège ⇨ 36, réglage des sièges ⇨ 37.

### Hauteur de siège

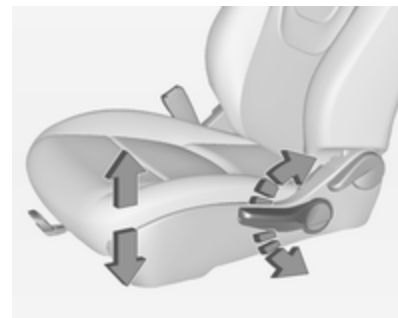

Mouvement de pompage du levier:  
vers le haut = relever le siège  
vers le bas = abaisser le siège

Position de siège ⇨ 36, réglage des sièges ⇨ 37.

## Réglage des appuis-tête

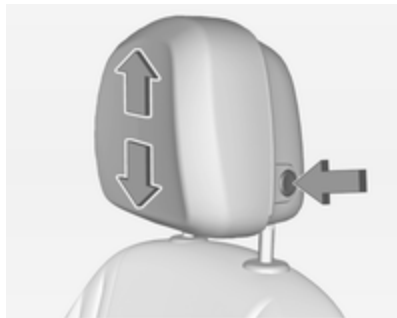

Appuyer sur le bouton, régler la hauteur et encliqueter

Appuis-tête ⇨ 35.

## Ceinture de sécurité



Tirer la ceinture de sécurité et l'encliqueter dans la serrure de ceinture. La ceinture de sécurité ne doit pas être vrillée et doit être placée près du corps. Le dossier ne doit pas être incliné trop en arrière (environ 25 ° maximum).

Pour détacher la ceinture, appuyer sur le bouton rouge de la serrure.

Position de siège ⇨ 36, ceintures de sécurité ⇨ 40, système d'airbag ⇨ 44.

## Réglage des rétroviseurs

### Rétroviseur intérieur



Pour réduire l'éblouissement, régler le levier sous le rétroviseur.

Rétroviseur intérieur ⇨ 31, rétroviseur intérieur à position nuit automatique ⇨ 32.

## Rétroviseurs extérieurs



Sélectionner le rétroviseur extérieur correspondant et le régler.

Rétroviseurs extérieurs convexes  
↪ 30, réglage électrique ↪ 30,  
rétroviseurs extérieurs rabattables  
↪ 31, rétroviseurs extérieurs chauffants  
↪ 31.

## Réglage du volant



Débloquer le levier, régler le volant puis bloquer le levier et vérifier qu'il est bien verrouillé.

Ne régler le volant que lorsque le véhicule est arrêté et la direction débloquée.

Système d'airbag ↪ 44.

## Vue d'ensemble du tableau de bord

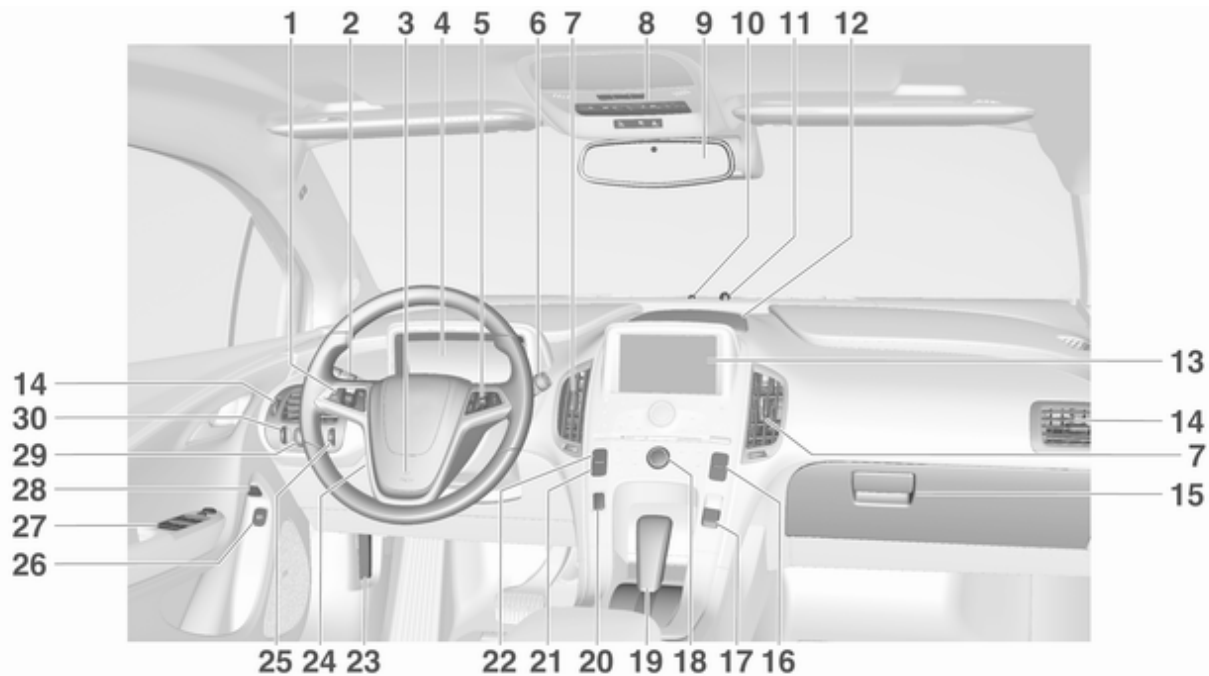

<b>1</b> Régulateur de vitesse ..... 123	Système antipatinage ..... 121	<b>19</b> Levier sélecteur ..... 116
<b>2</b> Commutateur d'éclairage ..... 91	Commande du rappel de ceinture de sécurité ..... 69	<b>20</b> Bouton d'alimentation ..... 107
Clignotants de changement de direction et de file ..... 93	Témoin de désactivation d'airbag ..... 70	<b>21</b> Bouton Mode d'entraînement ..... 112
Alerte de sécurité pour piétons ..... 62	<b>9</b> Rétroviseur intérieur ..... 32	<b>22</b> Bouton Feuille ..... 76
<b>3</b> Avertisseur sonore ..... 62	<b>10</b> Indicateur d'état de chargement ..... 133	<b>23</b> Poignée de déverrouillage du capot moteur ..... 145
<b>4</b> Combiné d'instruments ..... 67	<b>11</b> Capteur de luminosité ..... 91	<b>24</b> Réglage du volant ..... 61
Centre d'informations du conducteur (DIC) ..... 75	Capteur de climatisation ..... 97	<b>25</b> Commande de l'éclairage du tableau de bord ..... 94
<b>5</b> Télécommande au volant ..... 61	<b>12</b> Rangement dans le tableau de bord ..... 54	<b>26</b> Bouton de déverrouillage du clapet de la prise de charge ..... 130
<b>6</b> Essuie-glace / lave-glace avant ..... 62	<b>13</b> Affichage d'informations en couleur ..... 76	<b>27</b> Lève-vitres électroniques ..... 32
<b>7</b> Bouches d'aération centrales ..... 104	<b>14</b> Bouches d'aération latérales ..... 104	<b>28</b> Bouton de déverrouillage de la trappe à carburant ..... 139
<b>8</b> Plafonniers ..... 95	<b>15</b> Boîte à gants ..... 54	<b>29</b> Commandes du DIC ..... 75
Spots de lecture ..... 95	<b>16</b> Boutons de verrouillage central ..... 24	<b>30</b> Réglage de la portée des phares ..... 92
Aide au stationnement par ultrasons ..... 125	<b>17</b> Frein de stationnement électrique ..... 118	
Alarme antivol ..... 28	<b>18</b> Infotainment System (voir le manuel de l'Infotainment System)	
Electronic Stability Control .. 122		

## Éclairage extérieur

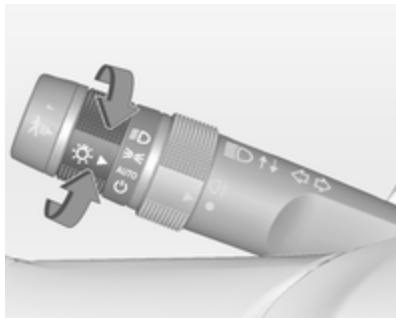



Tourner la molette de réglage :

**AUTO** = allumage automatique des feux de croisement :

L'éclairage extérieur s'allume et s'éteint automatiquement.

 = activation ou désactivation de la commande automatique des feux

 = feux de position

 = feux de croisement

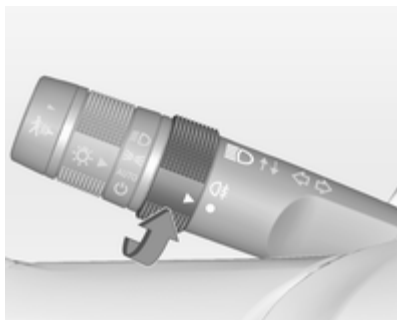

 = feu antibrouillard arrière

Éclairage ⇨ 91.

## Appel de phares, feux de route et feux de croisement

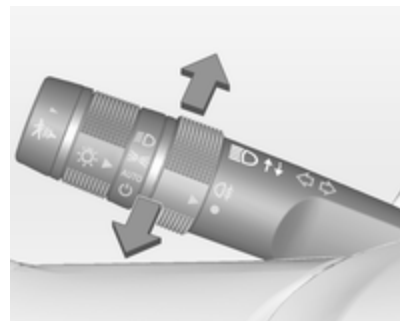

appel de phares = tirer la manette

feux de route = pousser la manette

feux de croisement = pousser ou tirer la manette

Commande automatique des feux  
⇨ 91, feux de route ⇨ 92, appel de phares ⇨ 92.

## Clignotants de changement de direction et de file

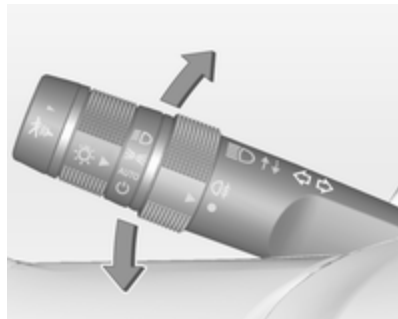

manette vers le haut = clignotant droit  
manette vers le bas = clignotant gauche

Clignotants de changement de direction et de file ↷ 93, feux de stationnement ↷ 94.

## Feux de détresse



Actionnement avec le bouton .  
Feux de détresse ↷ 93.

## Avertisseur sonore



Appuyer sur .  
Avertisseur sonore ↷ 62.

## Alerte de sécurité pour piétons

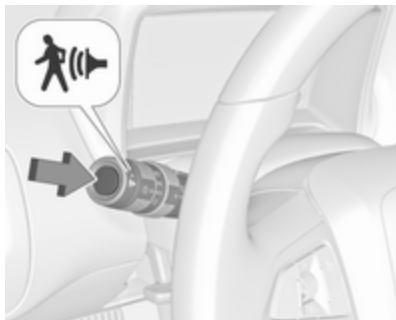



Pousser  pour avertir les personnes qui risquent de ne pas entendre votre véhicule qui s'approche d'elles. Une alerte de tonalité douce se fera momentanément entendre.

Alerte de sécurité pour piétons  
 62.

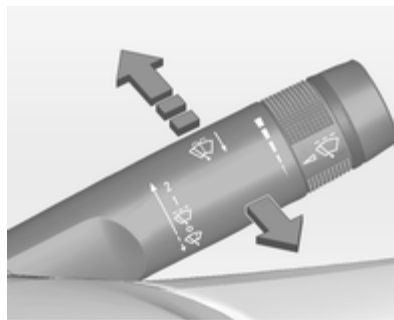

## Essuie-glaces et lave-glaces

### Essuie-glace avant





- 2** = rapide
- 1** = lent
-  = balayage intermittent
- O** = arrêt

Pour un seul balayage, abaisser le levier sur la position .

Essuie-glace avant  62, remplacement des balais  151.

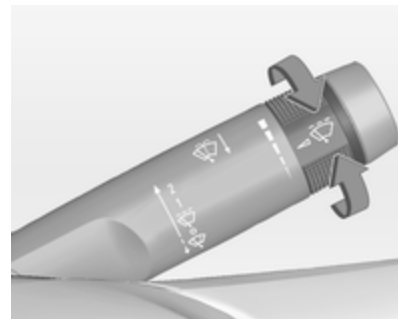
### Intervalle de balayage réglable



Manette d'essuie-glace en position .

Tourner la molette pour régler l'intervalle de balayage souhaité :

- intervalle court = tourner la roue moletée vers le haut
- intervalle long = tourner la roue moletée vers le bas

## Lave-glace avant



Tirer la manette. Le produit de lave-glace est pulvérisé sur le pare-brise et l'essuie-glace exécute quelques balayages.

Lave-glace avant ↗ 62, liquide de lave-glace ↗ 148.

## Climatisation

Lunette arrière chauffante,  
rétroviseurs extérieurs  
chauffants



Le chauffage est activé en appuyant sur le bouton .

Lunette arrière chauffante ↗ 34.

Rétroviseur chauffé ↗ 31.

## Désembuage et dégivrage des vitres



Appuyer sur le bouton .

Commutateur de température sur le niveau le plus chaud.

Lunette arrière chauffante  en marche.

Climatisation automatique ↗ 97.

## Désembuage automatique

Le système surveille le degré d'humidité dans le véhicule. Si un taux élevé d'humidité est détecté, le système peut ajuster l'alimentation en air extérieur et activer la climatisation ou le

chauffage. La vitesse du ventilateur peut légèrement augmenter pour empêcher la formation de buée. Lorsqu'un taux d'humidité élevé n'est plus constaté, le système revient à son fonctionnement antérieur.

Climatisation automatique ↗ 97.

## Unité d'entraînement électrique

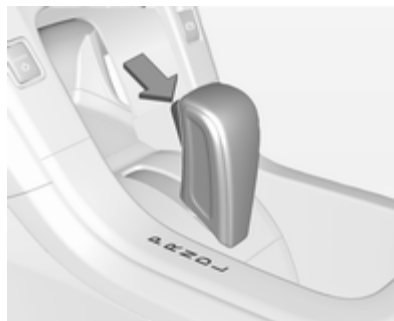

- P** = Stationnement
- R** = Marche arrière
- N** = Neutre (point mort)
- D** = Marche avant
- L** = Gamme basse

Le levier du sélecteur ne peut sortir de la position **P** que si le contact est mis, si la pédale de frein est d'abord appliquée et si le bouton du levier sélecteur est pressé.

Unité d'entraînement électrique  
↗ 111.

## Prendre la route

### Contrôles avant de prendre la route

- Pression de gonflage et état des pneus ↗ 165, ↗ 195.
- Niveau d'huile moteur et niveau des liquides ↗ 145.
- Tous les rétroviseurs, les vitres, les éclairages extérieurs et les plaques d'immatriculation doivent être en bon état de marche, propres et débarrassés de toute neige ou glace.
- Position correcte des rétroviseurs, des sièges et des ceintures de sécurité ↗ 30, ↗ 36, ↗ 41.
- Fonctionnement du système de freinage à faible vitesse, notamment lorsque les freins sont humides.

## Démarrage du véhicule



- Déplacer le levier sélecteur en **P** ou **N**. Le système de propulsion ne démarrera pas dans une autre position.
- Bouger légèrement le volant pour débloquer le verrou du volant.
- La télécommande radio doit être dans le véhicule. Presser la pédale de frein et enfoncer  $\odot$ .

Veuillez tenir compte, chaque fois, de la signification de « contact mis/contact coupé » pour la condition de fonctionnement du véhicule.

Démarrage et arrêt du véhicule  
⇨ 109.

Bouton d'alimentation ⇨ 107.

## Modes de fonctionnement du véhicule électrique

Le véhicule a deux modes de fonctionnement : Électrique et autonomie prolongée. Dans les deux modes, le véhicule est propulsé par son unité d'entraînement électrique.

Plusieurs modes d'entraînement peuvent être choisis lors de la conduite en mode électrique ou en mode d'autonomie prolongée :



Appuyer sur le bouton **MODE DE CONDUITE** jusqu'à ce que le mode d'entraînement désiré soit sélectionné.



Les modes d'entraînement suivants peuvent être sélectionnés :

- **Normal**
- **Sport**
- **Montagne**
- **Maintenir**

Modes de fonctionnement du véhicule électrique ↪ 111.

## Stationnement

- Ne pas stationner le véhicule au-dessus d'un sol facilement inflammable. Des objets inflammables peuvent toucher les pièces d'échappement brûlantes sous le véhicule et s'enflammer.
  - Toujours serrer le frein de stationnement. Tirer le commutateur (Ⓢ).
  - Couper le contact. Tourner le volant jusqu'à ce que le blocage de la direction s'enclenche (antivol).
  - Si le véhicule est sur une route plane ou en côte, serrer le frein de stationnement et placer le levier sélecteur en position **P**, avant de couper le contact. Dans une côte, diriger les roues avant à l'opposé de la bordure du trottoir.
- Si le véhicule est en descente, serrer le frein de stationnement et placer le levier sélecteur en position **P**, avant de couper le contact. Diriger les roues avant vers la bordure du trottoir.
- Verrouiller le véhicule et activer l'alarme antivol.

---

Télécommande radio ↪ 21.

Système antivol ↪ 28.

## Clés, portes et vitres

Clés, serrures .....	20
Portes .....	26
Sécurité du véhicule .....	28
Rétroviseurs extérieurs .....	30
Rétroviseur intérieur .....	31
Vitres .....	32

## Clés, serrures

### Clés

#### Clés de rechange

Le numéro de clé est mentionné dans le Car Pass ou sur une étiquette détachable.

Le numéro de clé doit être communiqué lors de la commande des clés de rechange car il s'agit d'un composant du système de blocage du démarrage.

Serrures ⇨ 182.

## Clé avec panneton rabattable



Appuyer sur le bouton pour étendre la clé.

Appuyer sur le bouton et replier la lame de la clé pour escamoter la clé.

## Car Pass

Le Car Pass contient toutes les données relatives à la sécurité du véhicule et doit être conservé en lieu sûr.

Lors d'un passage à l'atelier, les données de ce véhicule sont nécessaires pour effectuer certains travaux.

## Télécommande radio



Permet une utilisation sans la clé des fonctions suivantes :

- Verrouillage central ↻ 24
- Système Open&Start ↻ 23
- Démarrage du véhicule ↻ 109
- Système antivol ↻ 28
- Dispositif antivol ↻ 28
- Alarme d'urgence
- Préconditionnement de l'habitacle

- Ouverture du clapet de la prise de charge
- Ouverture de confort des lève-vitres électriques ↻ 32

La portée de la télécommande radio est d'environ 60 mètres. Elle peut être réduite en raison de facteurs externes.

Manipuler la télécommande avec précaution, la protéger de l'humidité et des températures élevées, éviter tout actionnement inutile.

### Alarme d'urgence

Appuyer une fois sur ➤ pour localiser le véhicule. L'éclairage extérieur clignote une fois et l'avertisseur sonore retentit trois fois.

Appuyer sur ➤ pendant trois secondes pour activer l'alarme d'urgence. L'avertisseur sonore retentit et les clignotants fonctionnent pendant 30 secondes.

Appuyer à nouveau sur ➤ pour annuler l'alarme d'urgence.

### Préconditionnement de l'habitacle

Actionne les systèmes de chauffage ou de climatisation et le dégivreur de lunette arrière depuis l'extérieur du véhicule.

Le chauffage automatique du siège peut être programmé pour s'activer lorsque le préconditionnement de l'habitacle est activé.

Personnalisation du véhicule ↻ 86.

Pour maximiser la plage électrique du véhicule, utiliser la fonction de préconditionnement de l'habitacle pendant que le véhicule est branché. Le fonctionnement normal du système sera rétabli lorsque le contact aura été mis.

### Remarque

Lorsque la charge de la batterie est faible ou si la température est inférieure ou égale à  $-4^{\circ}\text{C}$ , le moteur peut démarrer, même si le véhicule est branché.



**⚠ Danger**

Ne pas activer le préconditionnement de l'habitacle lorsque le véhicule est stationné dans un garage ou toute autre structure fermée, car le moteur peut démarrer même si le véhicule est branché.

**Remarque**

Veillez noter que le démarrage à distance du moteur peut être limité par les lois et réglementations applicables dans certains pays ou certaines régions.

**Activation**

1. Appuyer sur  ; les portes se verrouilleront.
2. Dans les cinq secondes qui suivent, appuyer et maintenir enfoncé  jusqu'à ce que le témoin de clignotant clignote. Appuyer de nouveau sur  pendant le préconditionnement de l'habitacle désactivera la fonction.

Le préconditionnement de l'habitacle sera automatiquement désactivé après 10 minutes sauf si la prolongation de durée est activée.

Après avoir pénétré dans le véhicule au cours d'un préconditionnement de l'habitacle, appuyer sur le bouton  du tableau de bord en enfonçant la pédale de frein pour revenir en fonctionnement normal.



**Prolongation de la durée**

Pour allonger la durée du premier préconditionnement de l'habitacle, répéter les étapes pour le préconditionnement de l'habitacle. Le préconditionnement de l'habitacle peut uniquement être rallongé une fois entre la conduite.

**Annulation du préconditionnement de l'habitacle**

Pour annuler le préconditionnement de l'habitacle, effectuer une des procédures suivantes :

- Pointer la télécommande radio vers le véhicule et appuyer sur  jusqu'à ce que les feux de position s'éteignent.

- Enclencher les feux de détresse.
- Appuyer sur le bouton  du tableau de bord, pédale de frein enfoncée, puis appuyer à nouveau sur le bouton  pour couper le contact.

**Conditions dans lesquelles le préconditionnement de l'habitacle peut ne pas fonctionner**

Les conditions dans lesquelles le préconditionnement de l'habitacle peut ne pas se produire comprennent :

- Capot ouvert.
- Défaillances du système de propulsion du véhicule, parmi lesquelles une défaillance du système de contrôle des émissions.
- Défaillances de la batterie haute tension.

Un deuxième préconditionnement de l'habitacle ou une prolongation ne pourra avoir lieu si le niveau de carburant est bas.

Les conditions dans lesquelles le pré-conditionnement de l'habitacle peut être annulé comprennent :

- Défaillances du système de propulsion du véhicule ou de la batterie haute tension.
- Basse pression d'huile moteur.
- Température trop élevée du liquide de refroidissement du moteur.

### Clapet de la prise de charge

Appuyer sur  pour ouvrir le clapet de la prise de charge.

Chargement ⇨ 130.

### Défaillance dans le système de télécommande radio

S'il n'est pas possible d'utiliser correctement la télécommande radio, ce peut être pour les raisons suivantes :

- Portée dépassée
- Tension de batterie trop faible
- Signal bloqué

Si le problème persiste, contacter l'atelier.

Garder à l'esprit que des conditions autres que celles énumérées peuvent avoir un impact sur les performances de la télécommande radio.

Déverrouillage ⇨ 24.

### Remplacement de pile de la télécommande radio

#### Remarque

Lors du changement de la pile, ne pas toucher la circuiterie sur l'émetteur. L'énergie statique du corps peut endommager l'émetteur.

Remplacer la pile dès que la portée commence à se réduire.

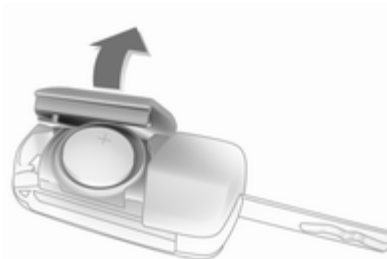

Sortir la clé et ouvrir l'unité. Remplacer la pile (type CR 2032) en faisant attention à la position de montage. Fermer l'unité et vérifier le fonctionnement de la télécommande radio.



Les piles ne doivent pas être jetées avec les ordures ménagères. Elles doivent être recyclées via les centres de collecte appropriés.

### Système Open&Start

Un transpondeur avec la télécommande radio permet un verrouillage et déverrouillage passifs des portes et du hayon.

De plus le système Open&Start permet le démarrage du véhicule.

Démarrage et arrêt du véhicule ⇨ 109.

La télécommande radio doit être à moins de un mètre de la porte ou du hayon à ouvrir.

## Déverrouillage

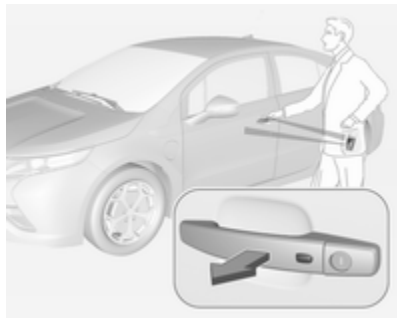

Deux réglages peuvent être choisis :

- Pour déverrouiller tout les portes et le hayon, appuyer une fois sur le bouton de verrouillage/déverrouillage sur n'importe quelle porte
- ou
- appuyer une fois sur le bouton de verrouillage/déverrouillage de la porte du conducteur pour déverrouiller la porte du conducteur.

Pour déverrouiller toutes les portes et le hayon, appuyer à nouveau sur le bouton de verrouillage/déverrouillage de la porte du conducteur dans les cinq secondes.

Personnalisation du véhicule ⇨ 86.

## Verrouillage

Pour verrouiller les portes et le hayon, appuyer sur le bouton de verrouillage/déverrouillage des poignées de porte si toutes les portes sont fermées.

## Verrouillage central

Déverrouille et verrouille les portes et le hayon.

### Remarque



En cas d'accident avec déploiement d'airbags ou déclenchement des rétracteurs, le véhicule est automatiquement déverrouillé.

## Déverrouillage



Appuyer sur le bouton .

Deux réglages peuvent être choisis :

- Pour déverrouiller toutes les portes et le hayon, appuyer une fois sur le bouton .
- ou
- appuyer sur le bouton  pour déverrouiller la porte du conducteur. Pour déverrouiller toutes les portes et le hayon, appuyer deux fois sur le bouton  dans les cinq secondes.

Lève-vitres électriques ⇨ 32.

Personnalisation du véhicule ↻ 86.

Les feux de détresse clignoteront deux fois chaque fois que l'on appuie sur le bouton et le système antivol sera désarmé.

Système antivol ↻ 28.

## Verrouillage



Fermer les portes, le hayon, le bouchon de remplissage de carburant.

Appuyer sur le bouton .

Les feux de détresse clignotent une seule fois et le système d'alarme anti-  
vol est armé.

Système antivol ↻ 28.

Si la porte du conducteur est ouverte lorsque l'on appuie sur , toutes les portes puis la porte du conducteur se déverrouilleront si la fonction

**Verrouillage de porte impossible si ouverte** est activée via la personnalisation du véhicule.

Personnalisation du véhicule ↻ 86.

En appuyant deux fois sur  dans les cinq secondes avec toutes les portes fermées et le contact coupé, toutes les portes sont verrouillées et le dispositif antivol est activé.

Dispositif antivol ↻ 28.

## Boutons de verrouillage central



Verrouille et déverrouille toutes les portes.

Appuyer sur le bouton  pour verrouiller.

Appuyer sur le bouton  pour déverrouiller.

## Protection contre le verrouillage

Si l'on appuie sur le bouton  du tableau de bord lorsque la porte du conducteur est ouverte et que le contact est mis, toutes les portes se verrouilleront et la porte du conducteur se déverrouillera.

Cette fonction peut également être activée lorsque le contact est coupé.

Personnalisation du véhicule ↻ 86.

## Défaillance du verrouillage central

### Déverrouillage

Déverrouiller manuellement la porte du conducteur en tournant la clé dans la serrure. Les autres portes peuvent être ouvertes en tirant deux fois la poignée intérieure. Le hayon ne peut

pas être ouvert. Pour désactiver le dispositif antivol, mettre le contact ➔ 28.

### Verrouillage

Pousser vers l'intérieur le bouton de sûreté de toutes les portes, sauf celle du conducteur. Puis fermer la porte du conducteur et la verrouiller de l'extérieur avec la clé. Le hayon ne peut pas être verrouillé.

### Sécurité enfants



### ⚠ Attention

Utiliser les sécurités enfants quand les places arrière sont occupées par des enfants.

Appuyer sur le bouton  pour l'activer. La LED s'allume.

Appuyer à nouveau sur  pour désactiver le système. La LED s'éteint.

Les portes arrière ne peuvent pas être ouvertes depuis l'intérieur.

## Portes

### Coffre

### Hayon

#### Ouverture

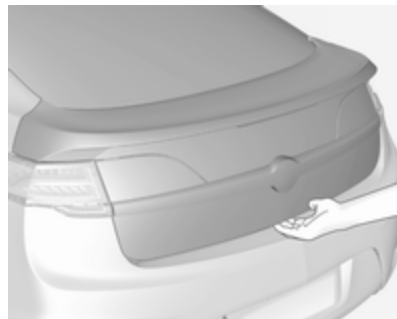

Pour ouvrir le hayon lorsque toutes les portes sont déverrouillées, appuyer sur le bouton situé sous la poignée du hayon et soulever.

Si toutes les portes sont verrouillées, il est nécessaire d'ouvrir le hayon avec la télécommande radio dans la portée de fonctionnement.

## Fermeture



Utiliser la poignée intérieure pour abaisser et fermer le hayon.

Toujours fermer le hayon avant de conduire. Ne pas appuyer sur le bouton en fermant le hayon ; il se déverrouillera à nouveau.

## Remarques générales sur la manœuvre du hayon

### ⚠ Attention

Ne roulez pas avec le hayon ouvert ou entrouvert, par exemple lorsque vous transportez des objets encombrants, car des gaz d'échappement toxiques, invisibles et inodores, pourraient pénétrer dans le véhicule. Ceux-ci peuvent rendre inconscients et sont mortels.

### Avertissement

Avant d'ouvrir le hayon, vérifier l'absence d'obstacles en hauteur, tels qu'une porte de garage, pour éviter d'endommager le hayon. Toujours vérifier la zone de mouvement au-dessus et derrière le hayon.

## Remarque

La pose de certains accessoires lourds sur le hayon peut empêcher qu'il ne reste ouvert.

## Sécurité du véhicule

### Dispositif antivol

#### ⚠ Attention

Ne pas mettre le dispositif antivol en marche quand des personnes sont dans le véhicule ! Le déverrouillage de l'intérieur est impossible.

Le système condamne toutes les portes. Toutes les portes doivent être fermées pour pouvoir activer le système.

### Activation



Appuyer deux fois sur  la télécommande radio dans les cinq secondes avec toutes les portes fermées et le contact coupé.

Il est également possible d'activer le dispositif antivol en appuyant deux fois sur le bouton de verrouillage/déverrouillage de la poignée de la porte conducteur, dans les cinq secondes :

### Alarme antivol

Il surveille :

- Portes, hayon et capot ;
- Habitacle ainsi que le coffre ;
- L'inclinaison du véhicule, par exemple s'il est soulevé ;
- Retrait du cordon de chargement.

### Activation

- Appuyer sur le bouton  de la télécommande radio après avoir fermé toutes les portes et fenêtres.

- Appuyer sur le bouton  du tableau de bord lorsque la fonction **Verrouillage de porte impossible si ouverte** est désactivée.

Personnalisation du véhicule  
 86.

Le système s'arme automatiquement 30 secondes après le verrouillage du véhicule.

Appuyer sur  fait automatiquement démarrer le système.

### Remarque

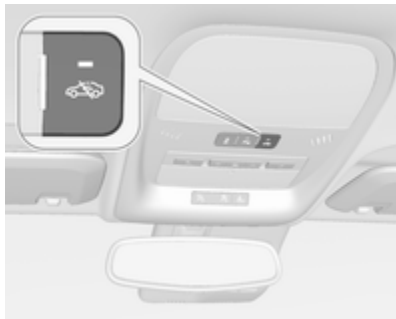

Toute modification de l'environnement intérieur du véhicule, telle que l'usage de housses de siège ou vitres ouvertes risque de perturber la fonction de surveillance de l'habitacle.

### Activation sans surveillance de l'habitacle et de l'inclinaison du véhicule



Arrêter la surveillance de l'habitacle et de l'inclinaison du véhicule quand des personnes ou des animaux restent dans le véhicule, en raison de la grande quantité de signaux ultrasoni-

ques et de leurs mouvements déclenchant l'alarme. L'arrêter également quand le véhicule est à bord d'un ferry ou d'un train.

1. Contact coupé, appuyer sur  dans la console de pavillon. La diode du bouton  s'allume.
2. Fermer toutes les portes, le hayon et le capot.
3. Activer l'alarme antivol.

### Désactivation

Déverrouiller ou approcher du véhicule avec la télécommande radio désactive le système antivol.

### Alarme antivol de cordon de chargement

Pour activer ou désactiver l'alarme antivol de cordon de chargement lorsqu'il est branché, verrouiller ou déverrouiller le véhicule à l'aide de la télécommande radio.

En cas de tentative de retrait du cordon de chargement lorsque le véhicule est verrouillé, l'alarme du

système sera activée. Pour désactiver l'alarme du système, appuyer sur  sur la télécommande radio.

Cette fonction peut être désactivée dans la personnalisation du véhicule.

Personnalisation du véhicule ↗ 86.

### Alarme

Une fois déclenchée, l'alarme émet un signal sonore via une sirène auto-alimentée pendant environ 30 secondes et pendant que les feux de détresse clignotent.

Si le véhicule perd l'alimentation de batterie lorsque le système antivol est armé, la sirène se déclenche automatiquement.

Le nombre et la durée des signaux d'alarme sont spécifiés par la législation.

Pour désactiver l'alarme du système :

- Appuyer sur le bouton  de la télécommande radio

ou

- Démarrer le véhicule en appuyant sur le bouton  du tableau de bord, pédale de frein enfoncée et télécommande radio dans le véhicule.

## Blocage du démarrage

Ce véhicule est doté d'un système antivol passif. Le système ne doit pas être activé ou désactivé manuellement.



Le blocage du démarrage est activé automatiquement lorsque le contact est coupé.

Le système est automatiquement désarmé lorsque le véhicule démarre à partir d'une télécommande radio valide placée à l'intérieur du véhicule. La télécommande radio utilise un codage électronique correspondant à une unité de commande de blocage du démarrage présente dans le véhicule et désactive automatique-

ment le système. Seule une télécommande radio correcte peut être utilisée pour mettre le contact.

 s'allume en cas de problème d'activation ou de désactivation du blocage du démarrage.

### Remarque

Le blocage du démarrage ne verrouille pas les portes. Toujours verrouiller les portes en quittant le véhicule et activer l'alarme antivol  24,  28.

Si le véhicule ne démarre pas et que le témoin de contrôle reste allumé, il y a un problème dans le système. Essayer de couper le contact et de recommencer. Si le problème persiste, contacter un atelier.

Ne pas laisser de télécommande radio dans le véhicule.

Témoin   74.

## Rétroviseurs extérieurs

### Forme convexe

Le rétroviseur extérieur convexe se compose d'une zone asphérique et réduit les angles morts. La forme du miroir rend les objets d'apparence plus petite, ce qui rend plus difficile l'estimation des distances.

### Réglage électrique



Sélectionner le rétroviseur extérieur souhaité en déplaçant le commutateur vers la gauche (L) ou vers la

droite (R) Presser ensuite sur la commande pour ajuster le rétroviseur correspondant.

Si le commutateur de sélection est en position centrale, aucun rétroviseur n'est sélectionné.

## Rabatement

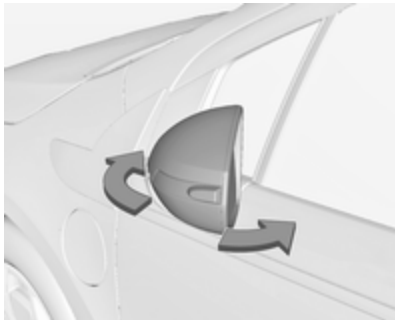

Pour la sécurité des piétons, les rétroviseurs extérieurs se rabattent s'ils sont violemment heurtés. Repositionner le rétroviseur en appuyant légèrement sur son boîtier.

## Chauffage



Pour l'enclencher, appuyer sur le bouton .

Se coupe automatiquement après cinq minutes environ.

Lunette arrière chauffante ↪ 34.

## Rétroviseur intérieur

### Position nuit manuelle



Pour réduire l'éblouissement, régler le levier sous le rétroviseur.

## Position nuit automatique

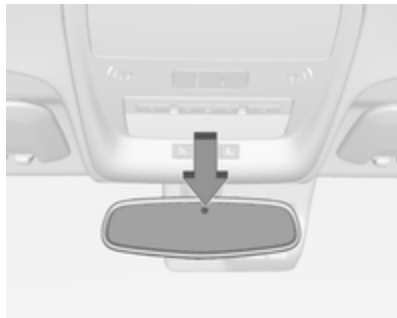

De nuit, l'éblouissement dû aux phares des véhicules qui suivent est diminué automatiquement.

## Vitres

### Lève-vitres électriques

#### ⚠ Attention

Manipuler les lève-vitres électroniques avec prudence. Risque de blessure, en particulier pour les enfants.

Si des enfants se trouvent sur les sièges arrière, enclencher la sécurité enfants du lève-vitre électronique.

Fermer les vitres en observant bien la zone de fermeture. S'assurer que rien ne puisse être coincé.

#### ⚠ Attention

Ne pas laisser des enfants dans le véhicule lorsque la télécommande radio s'y trouve.

Ils pourraient actionner les vitres, d'autres commandes ou même mettre le véhicule en mouvement et être gravement blessés, voire tués.

Mettre le contact pour manœuvrer les lève-vitres électriques.



Manœuvrer le commutateur de la vitre concernée en l'appuyant pour l'ouvrir ou en le relevant pour la fermer.

En enfonceant ou en relevant le commutateur doucement (jusqu'au premier cran) : la vitre monte ou descend tant que le commutateur est actionné.

En enfouissant ou en relevant le commutateur plus fermement (jusqu'au deuxième cran), puis en le relâchant : la vitre monte ou descend automatiquement avec une fonction de protection activée. Pour mettre fin au mouvement, actionner à nouveau le commutateur dans la même direction.

La vitre du conducteur peut être abaissée ou relevée sans tenir le commutateur.

Les vitres passager et arrière peuvent être simplement abaissées sans tenir le commutateur.

Les lève-vitres électriques peuvent continuer de fonctionner jusqu'à ce que la porte du conducteur soit ouverte ou encore pendant 10 minutes après que le contact est coupé.

Conservation de l'alimentation contact coupé ↪ 109.

### Fonction de protection

Si la vitre rencontre une résistance à plus de mi-course en cas de fermeture automatique, elle est immédiatement stoppée et abaissée.

### Annulation de la fonction de protection

En cas de difficulté pour fermer une vitre en raison du givre ou d'une autre cause, tirer et maintenir le commutateur. La vitre monte sans fonction de protection. Pour mettre fin au mouvement, relâcher le commutateur.

Faire attention en utilisant la fonction de protection.

### Sécurité enfants pour les vitres arrière





Appuyer sur le commutateur  pour désactiver les lève-vitres de portes arrière ; la LED s'allume.

Appuyer à nouveau sur  pour désactiver le système.

### Actionnement des vitres depuis l'extérieur

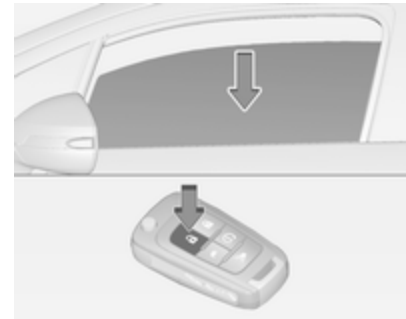
Les vitres peuvent être ouvertes à distance depuis l'extérieur du véhicule.



Enfoncer et maintenir le bouton  pour ouvrir les vitres.

Relâcher le bouton pour stopper le mouvement des vitres.

## Surcharge

Si les vitres sont manœuvrées répétitivement à des intervalles rapprochés, la commande de la vitre est désactivée pour un certain temps.

## Initialisation des lève-vitres électriques

Une initialisation des lève-vitres électriques peut s'avérer nécessaire si la batterie 12 volts a été déconnectée ou déchargée.

Activer l'électronique des vitres comme suit :

1. Fermer toutes les portes lorsque le contact est mis ou que la prolongation de l'alimentation est active.
2. Tirer le commutateur jusqu'à ce que la vitre soit complètement fermée et garder le commutateur relevé pendant 2 secondes complémentaires.
3. Effectuer cette opération pour chaque vitre.

## Lunette arrière chauffante



Pour l'enclencher, appuyer sur le bouton .

Le chauffage se coupe automatiquement après cinq minutes environ.

## Pare-soleil

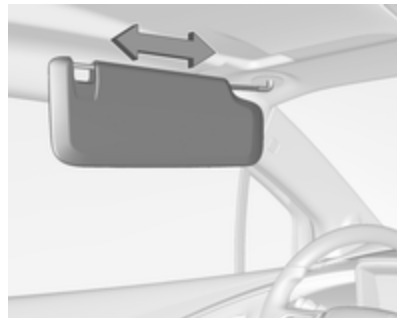

Abaisser le pare-soleil pour éviter d'être ébloui. Détacher le pare-soleil de la fixation centrale pour le faire pivoter vers la vitre latérale ou pour l'étendre sur la tige.

Si les pare-soleil sont équipés de miroirs de courtoisie, les caches de ces derniers doivent être fermés en roulant.

## Sièges, systèmes de sécurité

Appuis-tête .....	35
Sièges avant .....	36
Ceintures de sécurité .....	40
Système d'airbag .....	44
Systèmes de sécurité pour enfant .....	48

### Appuis-tête

#### Position

#### ⚠ Attention

Ne rouler que si l'appui-tête est correctement réglé.

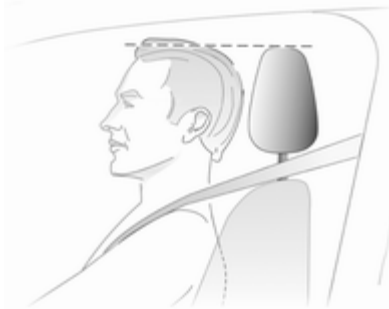

Le bord supérieur de l'appui-tête doit toujours être au niveau du haut de la tête. Si cela s'avérait impossible pour des personnes de très grande taille, l'appui-tête doit être réglé sur la posi-

tion la plus haute. Pour des personnes de très petite taille, régler l'appui-tête sur la position la plus basse.

#### Réglage

##### Appuis-tête des sièges avant

##### Réglage en hauteur

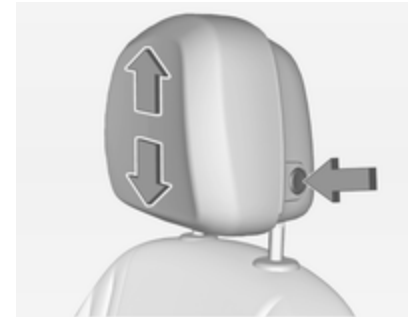

Appuyer sur le bouton, régler la hauteur et s'assurer que l'appui-tête est enclenché.

## Réglage d'inclinaison



Pour procéder au réglage horizontal, tirer l'appui-tête vers l'avant. Il s'enclenche dans plusieurs positions.

Pour revenir dans la position la plus arrière, le tirer au maximum vers l'avant et le relâcher.

## Appuis-tête des sièges arrière

## Réglage en hauteur

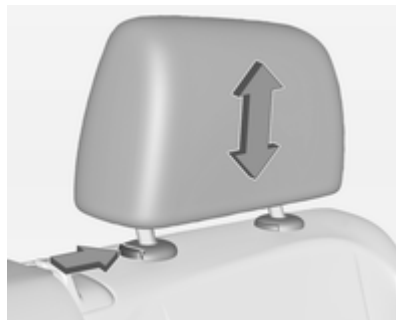

Tirer l'appui-tête vers le haut ou appuyer sur le loquet pour le déverrouiller et abaisser l'appui-tête.

S'assurer que l'appui-tête est enclenché.

## Sièges avant

## Position de siège

<b>⚠ Attention</b>
<p>Ne conduire que si le siège est correctement réglé.</p>



30050

- S'asseoir avec les fesses aussi près que possible du dossier. Ajuster la distance entre le siège et les pédales de sorte que les jambes

soient légèrement fléchies en enfonçant les pédales. Reculer au maximum le siège du passager avant.

- S'asseoir avec les épaules aussi près que possible du dossier. Régler l'inclinaison du dossier de sorte qu'il soit possible d'atteindre le volant avec les bras légèrement fléchis. En tournant le volant, le contact entre les épaules et le dossier doit être maintenu. Ne pas trop incliner le dossier vers l'arrière. Angle d'inclinaison maximal recommandé d'environ 25°.
- Régler le volant ↗ 61.
- Régler la hauteur de siège suffisamment haut que pour disposer d'un champ de vision claire de tous les côtés et de tous les instruments. Respecter un écartement d'au moins une main entre la tête et le cadre du toit. Vos cuisses doivent reposer légèrement sur le siège sans s'y enfoncer.
- Régler les appuie-tête ↗ 35.

## Réglage de siège

### ⚠ Danger

Ne pas s'asseoir à moins de 25 cm du volant afin de permettre un déploiement sûr de l'airbag.

### ⚠ Attention

Ne jamais régler les sièges en roulant. Ils pourraient se déplacer de manière incontrôlée.

## Position du siège

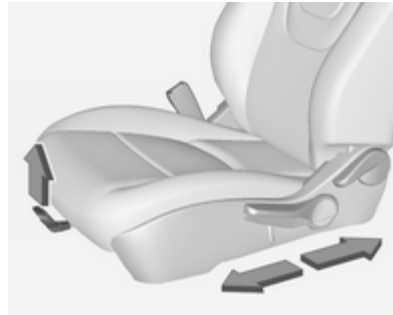

Tirer la poignée, déplacer le siège et relâcher la poignée.

## Dossiers de siège



Tirer le levier, régler l'inclinaison et relâcher le levier. Laisser le dossier s'encliqueter de manière audible.

Pour ramener le dossier en position verticale, tirer le levier sans exercer de pression sur le dossier et relâcher le levier.

## Hauteur de siège

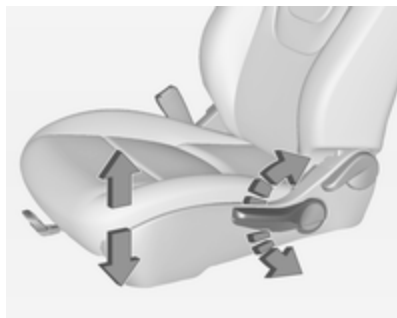

Mouvement de pompage du levier:  
 vers le haut = relever le siège  
 vers le bas = abaisser le siège

## Chauffage

### Sièges chauffés manuels



En fonction du niveau de chauffage voulu, appuyer une ou plusieurs fois sur le bouton  du siège respectif. Les diodes placées à côté du symbole de chauffage indiquent le réglage.

Une utilisation prolongée au réglage maximum n'est pas recommandée pour les personnes à peau sensible.

## Sièges chauffés automatiques

### Activation

Pour activer les sièges chauffés automatiques :



1. Appuyer sur le bouton de la commande **Climate** sur le tableau de bord.



2. Appuyer sur  **AUTO** sur l'écran tactile de l'affichage d'informations en couleur.

Le bouton  **AUTO** s'allume en vert pour confirmer le réglage.

Lorsque le contact est mis, la fonction de sièges chauffés active automatiquement les sièges chauffés au niveau requis par la température de l'habitacle du véhicule.

Les diodes placées à côté du symbole de chauffage du tableau de bord indiquent le réglage du chauffage.

Les sièges chauffés automatiques peuvent être programmés pour être toujours activés lorsque le contact est mis.

Personnalisation du véhicule ⇨ 86.

### Désactivation

Pour désactiver les sièges chauffés automatiques :

- Appuyer sur  **AUTO** sur l'écran tactile de l'affichage d'informations en couleur

ou

- Appuyer sur le bouton  du siège correspondant sur le tableau de bord.

### Chauffage de siège pendant le préconditionnement de l'habitacle

Lorsqu'il fait froid, les sièges chauffés peuvent être programmés pour être automatiquement activés lors du préconditionnement de l'habitacle. Sauf si la fonction des sièges chauffants automatiques est disponible et activée, les sièges chauffants sont désactivés lorsque le contact est mis. Si

la fonction des sièges chauffés automatiques est activée, le niveau de chauffage de siège passera automatiquement au niveau requis par la température de l'habitacle du véhicule lorsque le contact est mis.

Les diodes à côté du symbole de siège chauffant ne s'allument pas pendant un préconditionnement de l'habitacle.

La température d'un siège inoccupé peut être réduite. Ceci est normal.

Les sièges chauffés ne seront pas activés pas au cours du préconditionnement de l'habitacle, sauf si la fonction des sièges chauffés est activée dans le menu de personnalisation du véhicule.

Personnalisation du véhicule ⇨ 86.

Préconditionnement de l'habitacle ⇨ 21.

## Ceintures de sécurité



Les ceintures de sécurité sont bloquées lors d'accélération ou de décélération brutales du véhicule, ce qui assure le maintien des occupants à leur place. Le risque de blessure est ainsi sensiblement réduit.

### ⚠ Attention

Boucler la ceinture de sécurité avant chaque déplacement.

Les personnes non attachées mettent en danger tous les occupants du véhicule, en plus d'eux-mêmes.

Les ceintures de sécurité sont conçues pour n'être utilisées que par une seule personne à la fois. Elles ne conviennent pas à des personnes de taille inférieure à 150 cm. Système de sécurité pour enfants ⇨ 48.

Vérifier régulièrement toutes les parties du système de ceinture pour s'assurer qu'elles fonctionnent bien et qu'elles ne sont pas endommagées.

Faire remplacer les pièces endommagées. Après un accident, faire remplacer les ceintures et les rétracteurs de ceinture déclenchés dans un atelier.

### Remarque

S'assurer que les ceintures ne sont pas coincées ni endommagées par des chaussures ou des objets tranchants. Empêcher que des saletés ne pénètrent dans les rétracteurs de ceinture.

Rappel de ceinture de sécurité 🚗  
⇨ 69.

### Limiteurs d'effort



Aux sièges avant, ils réduisent la charge sur le corps grâce à un relâchement progressif de la ceinture pendant une collision.

### Rétracteurs de ceinture de sécurité

Les ceintures de sécurité des sièges avant sont tendues en cas de collision avant et arrière d'une certaine gravité.

### ⚠ Attention

Une manipulation incorrecte (p. ex. la dépose ou la pose des ceintures) peut déclencher les rétracteurs de ceinture.

Le déclenchement des rétracteurs de ceinture est indiqué par un témoin  qui est allumé continuellement  69.

Faire remplacer les rétracteurs de ceinture déclenchés par un atelier. Les rétracteurs de ceinture ne se déclenchent qu'une seule fois.

### Remarque

Ne pas fixer ou installer d'accessoires ou d'autres objets qui peuvent interférer avec le fonctionnement des rétracteurs de ceinture. Ne pas apporter de changement aux composants des rétracteurs de ceinture car cela annulerait l'homologation du véhicule.

## Ceinture de sécurité à trois points

### Bouclage



Tirer la ceinture hors de l'enrouleur, la guider sur le corps sans la vriller et insérer le verrou plat dans la serrure. En roulant, tendre régulièrement la sangle abdominale en tirant sur la sangle thoracique. Rappel de ceinture de sécurité  69.



Le port de vêtements larges ou épais gêne la position tendue de la ceinture. Ne pas placer d'objets, comme un sac à main ou un téléphone portable, entre la ceinture et le corps.

### Attention

Ne pas faire passer la ceinture sur des objets durs ou fragiles dans les poches des vêtements.

## Dépose



30054

Pour détacher la ceinture, appuyer sur le bouton rouge de la serrure.

## Guides de confort de ceinture de sécurité sur les sièges arrière

Les guides peuvent permettre aux enfants plus âgés assis sur des sièges d'appoint et à certains adultes de porter plus confortablement la ceinture de sécurité. Lorsqu'il est installé et correctement réglé, le guide de confort positionne la ceinture de sécurité à l'écart du cou et de la tête.

Une guide est présent pour chaque siège arrière. En cas d'utilisation d'un guide de confort, retirer la ceinture de sécurité du guide monté sur le siège avant d'utiliser le guide de confort.

Montage:



1. Retirer le guide de son agrafe de rangement sur le panneau de garnissage intérieur de carrosserie, à côté du siège arrière.

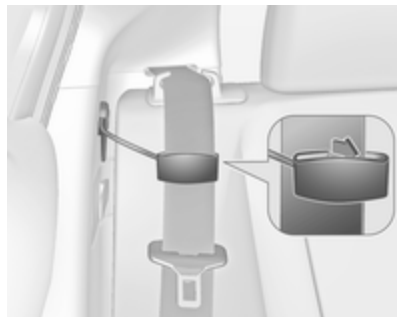

2. Placer le guide sur la ceinture et insérer les deux bords de la ceinture de sécurité dans les fentes du guide.
3. La ceinture de sécurité ne doit pas être tordue et doit reposer à plat. Le cordon élastique doit être sous la ceinture de sécurité et le guide par-dessus.

**⚠ Attention**

Une ceinture de sécurité portée de manière incorrecte peut ne pas fournir la protection nécessaire en cas d'accident. La personne portant la ceinture de sécurité pourrait être gravement blessée. La ceinture épaulière doit être portée par-dessus l'épaule et en travers de la poitrine. Ces parties du corps sont les mieux à même de supporter les forces de retenue de la ceinture.



4. Boucler et positionner la ceinture de sécurité comme décrit préalablement dans cette section. S'assurer que la sangle thoracique soit en travers de l'épaule.
5. Pour retirer et ranger le guide de confort, pincer les bords de la ceinture de sécurité l'un contre l'autre de manière à pouvoir retirer la ceinture du guide. Faire glisser le guide dans son agrafe de rangement.

**Utilisation de la ceinture de sécurité pendant la grossesse****⚠ Attention**

La sangle abdominale doit passer le plus bas possible sur le bassin pour éviter la pression sur le bas-ventre.

## Système d'airbag

Le système d'airbags comporte une série de systèmes individuels en fonction de l'étendue de l'équipement.

Une fois déclenché, les airbags se déploient en quelques millisecondes. Il se dégonfle si rapidement que cela passe souvent inaperçu pendant la collision.

### ⚠ Attention

En cas de manipulation non conforme, les systèmes d'airbags peuvent se déclencher en explosant.

### Remarque

Dans la zone de la console centrale se trouve l'électronique de commande des systèmes d'airbags et de rétracteurs de ceinture. Ne ranger aucun objet magnétique à cet endroit.

Ne pas coller d'autocollant sur les recouvrements des airbags et ne pas les recouvrir d'autres matériaux.

Chaque airbag ne peut être déclenché qu'une seule fois. Faire remplacer les airbags déclenchés par un atelier. En outre, il peut être nécessaire de faire remplacer le volant, le tableau de bord, des pièces de garnissage, les joints de portes, les poignées et les sièges.

Ne pas apporter de changement au système d'airbag car cela annulerait l'homologation du véhicule.

Quand les airbags gonflent, les gaz chauds qui s'échappent peuvent provoquer des brûlures.

Témoin  des systèmes d'airbags  
↪ 69.

## Système d'airbag frontal

Le système d'airbags avant se compose de deux airbags, un dans le volant et un autre dans le tableau de bord en face du passager avant. Ils sont reconnaissables à l'inscription **AIRBAG**.

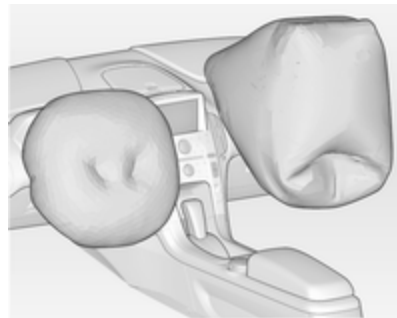

Le système d'airbag avant se déclenche en cas de collision frontale d'une certaine gravité. Le contact doit être mis.

Les airbags gonflés amortissent l'impact, réduisant dès lors considérablement le risque de blessure du tronc et de la tête des occupants avant.

### ⚠ Attention

Une protection optimale n'est assurée que si le siège est en position correcte ↪ 36.

Ne placer aucune partie du corps ni objet dans la zone de déploiement de l'airbag.

Poser la ceinture de sécurité de la manière correcte et la boucler de manière sûre. C'est indispensable pour que la protection de l'airbag soit efficace.

## Système d'airbag latéral

Le système d'airbag latéral se compose d'un airbag intégré aux dossiers de chaque siège avant. Ils sont reconnaissables à l'inscription **AIRBAG**.

Le système d'airbag latéral se déclenche en cas de collision latérale d'une certaine gravité. Le contact doit être mis.



Les airbags gonflés amortissent l'impact, réduisant dès lors considérablement le risque de blessure du tronc et du bassin en cas de collision latérale.

### ⚠ Attention

Ne placer aucune partie du corps ni objet dans la zone de déploiement de l'airbag.

#### Remarque

N'utiliser que des housses de protection de siège qui sont homologuées pour le véhicule. Ne pas couvrir les airbags.

## Système d'airbag rideau

Le système d'airbag rideau se compose d'un airbag intégré au longeron de toit de chaque côté du véhicule. Ceci est reconnaissable à l'inscription **AIRBAG** sur les montants de toit.

Le système d'airbag rideau se déclenche en cas de collision latérale d'une certaine gravité. Le contact doit être mis.

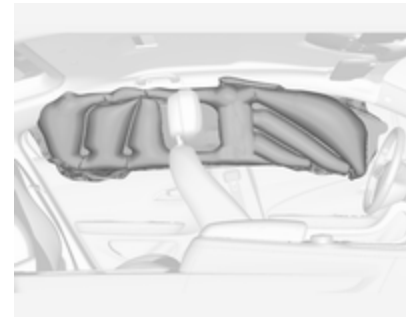

Les airbags gonflés amortissent l'impact, réduisant dès lors considérablement le risque de blessure de la tête en cas de choc latéral.

### ⚠ Attention

Ne placer aucune partie du corps ni objet dans la zone de déploiement de l'airbag.

Les crochets dans les poignées de cadre de toit peuvent uniquement servir à suspendre des vêtements légers, sans cintre. Ne pas garder d'objets dans ces vêtements.

## Système de sac gonflable de genoux

Les airbags de genoux se trouvent sous la colonne de direction et sous la boîte à gants.

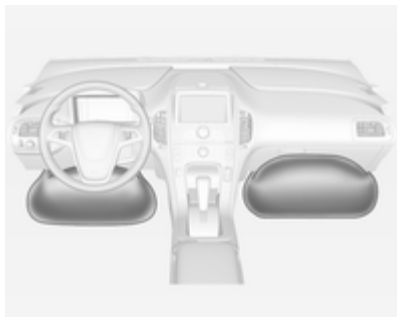

En cas d'airbags de genoux, le mot **AIRBAG** figurera sur la partie inférieure du tableau de bord.

Le système d'airbag de genoux se déclenche en cas d'impact frontal d'une certaine gravité. Le contact doit être mis.

Les airbags gonflés amortissent l'impact, réduisant dès lors considérablement le risque de blessure du bas du corps des occupants des sièges avant.

Ne placer aucune partie du corps ni objet dans la zone de déploiement de l'airbag.

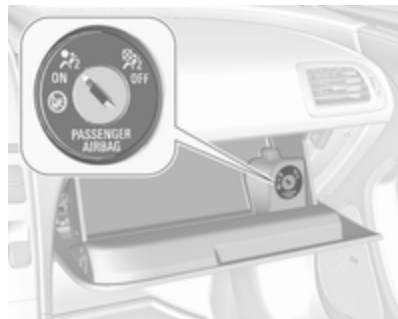

## Désactivation d'airbag

Les systèmes d'airbag frontal et d'airbag de genoux du siège de passager avant doivent être désactivés si un système de sécurité pour enfant doit être installé sur ce siège. Les systèmes d'airbag rideau et d'airbag latéral, les rétracteurs de ceinture et tous les systèmes d'airbags du conducteur restent actifs.



Le système d'airbag du passager avant peut être désactivé via un commutateur à clé placé dans la boîte à gants.

Utiliser la clé de contact pour choisir la position :

 : Les airbags frontal et de genoux du passager avant sont désactivés et ne se déploieront pas en cas de collision. Le témoin  s'allume en permanence. Un système de sécurité pour enfant peut être installé en conformité avec le tableau Emplacements de montage d'un système de sécurité pour enfant ⇨ 50. Le siège de passager avant ne peut pas être occupé par une personne adulte.

 : Les airbags frontal et de genoux du passager avant sont actifs. Il ne faut pas monter de système de sécurité pour enfants.

### Danger

Risque de blessure mortelle pour un enfant placé dans un système de sécurité pour enfant quand l'airbag frontal et de genoux du passager avant est activé.

Risque de blessure mortelle pour un adulte quand l'airbag frontal et de genoux du passager avant est désactivé.



Tant que le témoin  n'est pas allumé, les systèmes d'airbags du siège de passager avant se gonfleront en cas de collision.

Si les deux témoins sont allumés en même temps, le système présente une défaillance. Le statut du système est indéterminé et personne n'est autorisé à occuper le siège de passager avant. Prendre immédiatement contact avec un atelier.

Prendre immédiatement contact avec un atelier si aucun des deux témoins n'est allumé.

Ne changer de mode que si le véhicule est à l'arrêt avec le contact coupé.

Témoin de désactivation d'airbag  
⇨ 70.

## Systèmes de sécurité pour enfant

Nous vous recommandons l'utilisation du système de sécurité pour enfants Opel car il a été spécialement conçu pour votre véhicule.

Quand un système de sécurité pour enfant est employé, faire attention aux instructions de montage et d'utilisation qui suivent ainsi qu'à celles fournies avec le système de sécurité pour enfant.

Toujours se plier aux réglementations locales ou nationales. Dans certains pays, l'utilisation de systèmes de sécurité pour enfant est interdite sur certains sièges.

### **⚠ Danger**

En cas d'utilisation d'un système de sécurité pour enfant sur le siège de passager avant, les systèmes d'airbag du siège de passager avant doivent être désacti-

vés ; si non, le déclenchement des airbags présente un risque de blessure grave pour l'enfant.

C'est particulièrement le cas si un système de sécurité pour enfant dos à la route est utilisé sur le siège de passager avant.



### **Sélection du système adéquat**

Les sièges arrière constituent l'emplacement idéal pour fixer le système de sécurité pour enfant. Les enfants devraient voyager aussi longtemps que possible avec le dos à la route. En cas d'accident, ceci assure que

moins de contraintes sollicitent la colonne vertébrale de l'enfant, toujours très fragile.

Les enfants âgés de moins de 12 ans qui ont une taille inférieure à 150 cm ne sont autorisés à voyager que dans un système de sécurité adapté à l'enfant. Les systèmes de sécurité qui conviennent sont ceux qui satisfont aux normes CEE 44-03 ou CEE 44-04. Comme une position correcte de la ceinture est rarement possible avec un enfant de taille inférieure à 150 cm, nous vous recommandons vivement d'utiliser un système de sécurité pour enfant adéquat, même si cela n'est plus légalement obligatoire au vu de l'âge de l'enfant.

S'assurer que le système de sécurité pour enfant à installer est compatible avec le type de véhicule.

S'assurer que la position de montage du système de sécurité pour enfant dans le véhicule est correcte.

Ne laisser les enfants monter et descendre du véhicule que du côté opposé au trafic.

Quand le système de sécurité pour enfant n'est pas employé, attacher le siège avec une ceinture de sécurité ou l'enlever du véhicule.

**Remarque**

Ne pas coller d'objets sur les systèmes de sécurité pour enfant et ne pas les recouvrir d'autres matériaux.

Il faut remplacer les systèmes de sécurité pour enfant qui ont subi des contraintes dans un accident.

## Emplacements de montage d'un système de sécurité pour enfant

### Possibilités autorisées de fixation de système de sécurité pour enfant

Catégorie de poids	Sur le siège du passager avant		Sur les sièges arrière extérieurs
	airbag activé	airbag désactivé	
Groupe 0 : jusqu'à 10 kg	X	U <sup>1</sup>	U
Groupe 0+ : jusqu'à 13 kg	X	U <sup>1</sup>	U
Groupe I : 9 à 18 kg	X	U <sup>1</sup>	U
Groupe II : de 15 à 25 kg	X	X	U
Groupe III : de 22 à 36 kg	X	X	U

<sup>1</sup> = Le siège doit être réglé à la position la plus haute.

U = Convient aux sièges de la catégorie universelle homologués pour utilisation dans cette catégorie de poids.

X = Place non recommandée pour des enfants de cette catégorie de poids.

## Possibilités autorisées de fixation de système de sécurité pour enfant ISOFIX

Catégorie de poids	Catégorie de taille	Fixation	Sur le siège du passager avant	Sur les sièges arrière extérieurs
Groupe 0 : jusqu'à 10 kg	E	ISO/R1	X	IL <sup>1</sup>
Groupe 0+ : jusqu'à 13 kg	E	ISO/R1	X	IL <sup>1</sup>
	D	ISO/R2	X	IL <sup>1</sup>
	C	ISO/R3	X	IL <sup>1</sup>
Groupe I : 9 à 18 kg	D	ISO/R2	X	IL <sup>1</sup>
	C	ISO/R3	X	IL <sup>1</sup>
	B	ISO/F2	X	IL, IUF
	B1	ISO/F2X	X	IL, IUF
	A	ISO/F3	X	IL

IL = Convient pour les systèmes de sécurité ISOFIX des catégories « Spécifique au véhicule », « Usage restreint » ou « Semi-universel ». Le système de sécurité ISOFIX doit être homologué pour le type de véhicule spécifique.

IUF = Convient aux systèmes de sécurité ISOFIX pour enfant face à la route de la catégorie universelle homologuée pour une utilisation dans cette catégorie de poids.

X = Position ISOFIX ne convenant pas aux systèmes de sécurité pour enfant ISOFIX dans cette catégorie de poids et/ou de taille.

<sup>1</sup> = Le siège à l'avant de la position ISOFIX doit être ajusté en longueur et l'inclinaison du dossier doit également être réglée pour installer correctement un système de sécurité pour enfants.

**Siège et catégorie de taille ISOFIX**

- A - ISO/F3 = Système de sécurité pour enfant face à la route pour des enfants de taille maximale dans la catégorie de poids de 9 à 18 kg.
- B - ISO/F2 = Système de sécurité pour enfant face à la route pour des enfants plus petits dans la catégorie de poids de 9 à 18 kg.
- B1 - ISO/F2X = Système de sécurité pour enfant face à la route pour des enfants plus petits dans la catégorie de poids de 9 à 18 kg.
- C - ISO/R3 = Système de sécurité pour enfant dos à la route pour des enfants de taille maximale dans la catégorie de poids jusqu'à 13 kg.
- D - ISO/R2 = Système de sécurité pour enfant dos à la route pour des enfants plus petits dans la catégorie de poids jusqu'à 13 kg.
- E - ISO/R1 = Système de sécurité pour enfant dos à la route pour de jeunes enfants dans la catégorie de poids jusqu'à 13 kg.

## Systèmes de sécurité pour enfant ISOFIX



Fixer les systèmes de sécurité pour enfant ISOFIX homologués pour le véhicule aux étriers de fixation ISOFIX.

Les étriers de fixation ISOFIX sont signalés par une étiquette  sur le dossier.

## Systèmes de sécurité pour enfant Top-Tether



Les ancrages Top-Tether des positions d'assise arrière extérieures se trouvent au dos du dossier de siège arrière. Veiller à utiliser un ancrage situé du même côté du véhicule que la position d'assise où sera placé le système de sécurité pour enfant.

Les anneaux de fixation Top-Tether sont signalés par le symbole  d'un siège pour enfant.

En plus de la fixation ISOFIX, attacher la sangle Top-Tether aux anneaux de fixation Top-Tether. La sangle doit passer entre les deux montants de guidage de l'appuie-tête.

## Rangement

Espaces de rangement .....	54
Coffre .....	56
Informations sur le chargement ...	59

## Espaces de rangement

### Rangements dans le tableau de bord



Un espace de rangement se trouve sur le haut du tableau de bord.

Une fente pour l'émetteur de la télécommande radio se trouve dans le compartiment de rangement.

Télécommande radio ↻ 21.

Démarrage et arrêt du véhicule  
↻ 109.

## Boîte à gants



Ouvrir la boîte à gants en soulevant le levier.

En roulant, la boîte à gants doit rester fermée.

## Porte-gobelets



Les porte-gobelets se trouvent dans la console de plancher avant.



Les porte-gobelets supplémentaires se trouvent dans la console de plancher arrière.

## Rangement dans le panneau de porte



Un espace de rangement se trouve dans l'habillage de porte.

Des objets longs, comme un parapluie, peuvent être glissés dans l'ouverture de la porte passager ou conducteur.

## Rangement dans les accoudoirs

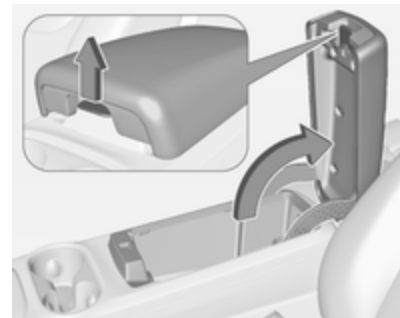

Tirer sur la poignée pour relever l'accoudoir.



Un port USB et une prise AUX sont situés à l'intérieur de la console de plancher sur l'avant. Les cordons peuvent être acheminés par le passage.

Pour de plus amples informations, consulter le manuel de l'Infotainment System.

## Rangement dans la console centrale

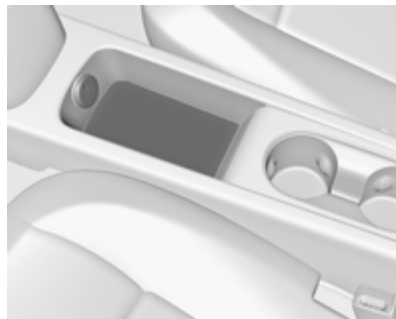

Un espace de rangement se trouve sur la console centrale des sièges arrière.

## Coffre

### Rabattement des dossiers de siège arrière

#### Rabattre les dossiers de siège

##### Remarque

Le rabattement d'un siège arrière alors que les ceintures de sécurité sont bouclées peut endommager le siège ou les ceintures de sécurité. Toujours déboucler les ceintures de sécurité et les remettre à leur position normale de repos avant de rabattre un siège arrière.

1. Retirer au besoin le cache-bagages.
2. Enfoncer et maintenir le loquet, puis abaisser les appuis-tête.



3. Retirer la ceinture de sécurité du guide de ceinture de sécurité et la placer dans l'agrafe de rangement.

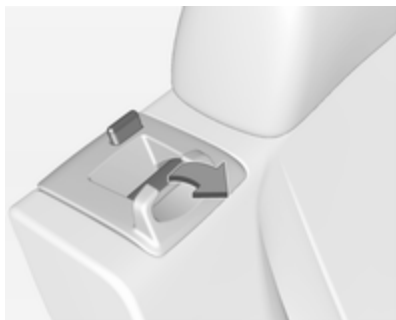

4. Tirer le levier de déverrouillage du dossier de siège pour déverrouiller le dossier et le replier vers l'avant.

### Redresser les dossiers de siège

#### Remarque

La ceinture de sécurité ou le mécanisme de verrouillage du dossier de siège peuvent être endommagés si la ceinture de sécurité se coince entre le dossier du siège arrière et le mécanisme de verrouillage du dossier du siège. La ceinture de sécurité doit être dégagée du passage lorsque le siège arrière est soulevé en position verticale verrouillée. Si la ceinture de sécurité est endommagée, demander l'aide d'un atelier et la faire remplacer.

#### ⚠ Attention

Ne jamais conduire la voiture si les dossiers ne sont pas correctement verrouillés en position, Car cela accroît le risque de blessure ou de

dégât au chargement ou au véhicule en cas de freinage brusque ou de collision.

1. Tirer doucement la ceinture de sécurité hors de l'agrafe de rangement et la maintenir dans cette position.

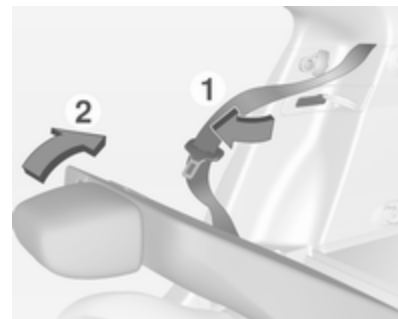

2. Relever le dossier de siège et le pousser vers l'arrière pour le verrouiller en place.  
Vérifier le son émis par l'engagement du dossier de siège.

3. Remettre la ceinture de sécurité dans le guide de ceinture de sécurité après avoir redressé le dossier de siège.

Laisser le siège en position droite et verrouillée lorsqu'il n'est pas utilisé.

## Rangement à l'arrière



Un espace de rangement se trouve sur le côté droit du coffre derrière un capot.

Déposer le recouvrement en poussant le verrou.

## Cache-bagages



Utiliser les quatre boucles pour accrocher le cache-bagages aux panneaux latéraux.

Ne pas poser d'objets sur le cache-bagages.

## Anneaux d'arrimage



Les anneaux d'arrimage servent à sécuriser les objets pour éviter qu'ils ne glissent, par exemple avec des sangles de serrage.

## Triangle de présignalisation



Le triangle de présignalisation se trouve dans un espace de rangement sous le recouvrement de plancher du coffre.

## Trousse de secours



La trousse de secours se trouve dans un espace de rangement sous le recouvrement de plancher du coffre.

## Informations sur le chargement

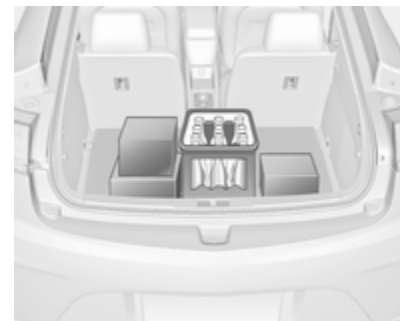

- Placer les objets lourds dans le coffre contre les dossiers. S'assurer que les dossiers sont correctement encliquetés. Dans le cas d'objets empilés, placer les plus lourds en bas.
- Attacher les objets avec des sangles de serrage fixées aux anneaux d'arrimage.
- Arrimer les objets dans le coffre pour éviter qu'ils ne glissent.

- En cas de transport d'objets dans le coffre, les dossiers des sièges arrière ne peuvent pas être inclinés vers l'avant.
- Le chargement ne doit pas dépasser le bord supérieur des dossiers.
- Ne placer aucun objet sur le cache-bagages, ni sur le tableau de bord. Ne pas recouvrir le capteur sur le haut du tableau de bord.
- Le chargement ne doit pas gêner l'utilisation des pédales et du levier sélecteur et ne doit pas gêner le conducteur dans ses mouvements. Ne pas laisser des objets non arrimés dans l'habitacle.
- Ne pas conduire avec le coffre ouvert.

### Attention

Veiller à ce que le chargement à bord du véhicule soit solidement arrimé. Sans quoi, des objets pourraient se trouver projetés

dans l'habitacle, provoquant des blessures ou des dégâts au chargement ou au véhicule.

- La charge utile est la différence entre le poids total autorisé en charge et le poids à vide selon norme CE.

Pour calculer le poids à vide, saisir les données de votre véhicule indiquées dans le tableau des poids au début de ce manuel.

Le poids à vide selon CE inclut le poids du conducteur (68 kg), des bagages (7 kg) et tous les liquides (réservoir rempli à 90 %).

Les équipements et accessoires en option augmentent le poids à vide.

## Instruments et commandes

Commandes .....	61
Témoins et cadrans .....	65
Affichages d'information .....	75
Messages du véhicule .....	85
Personnalisation du véhicule .....	86

## Commandes

### Réglage du volant



Débloquer le levier, régler le volant puis bloquer le levier et vérifier qu'il est bien verrouillé.

Ne régler le volant que lorsque le véhicule est arrêté et la direction débloquée.

## Commandes au volant

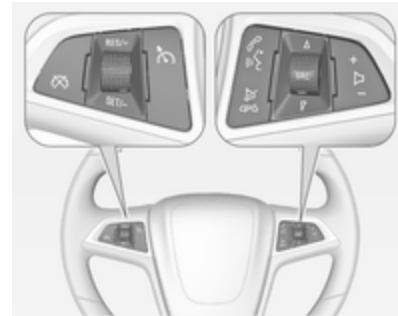

L'Infotainment System et le régulateur de vitesse peuvent être commandés via les organes de commande placés sur le volant.

D'autres informations figurent dans le Manuel de l'Infotainment System.

Régulateur de vitesse ⇨ 123.

## Avertisseur sonore



Appuyer sur  pour activer l'avertisseur sonore.

Ne pas utiliser l'avertisseur sonore comme alerte de sécurité pour piétons.

## Alerte de sécurité pour piétons

L'alerte de sécurité pour piétons permet au conducteur d'alerter les personnes n'entendant pas véhicule approcher.





Appuyer sur  et une alerte de tonalité douce se fait entendre momentanément.

L'alerte de sécurité pour piétons n'est disponible que lorsque le véhicule se déplace à moins de 64 km/h ou s'il est à l'arrêt et que le levier sélecteur n'est pas en P.

## Essuie-glace / lave-glace avant

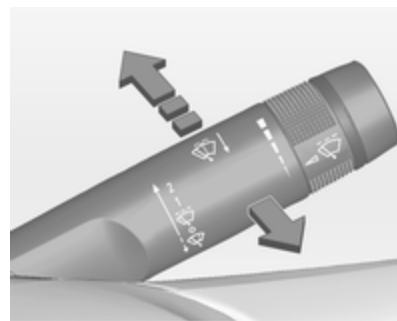
### Essuie-glace avant



- 2** = rapide
- 1** = lent
-  = balayage intermittent
- O** = arrêt

Pour un seul balayage lorsque l'essuie-glace avant est désactivé, abaisser la manette sur .

Ne pas mettre en marche lorsque les vitres sont gelées.

Ne pas enclencher les essuie-glaces ou les lave-glaces dans les stations de lavage de voiture.

### Intervalle de balayage réglable

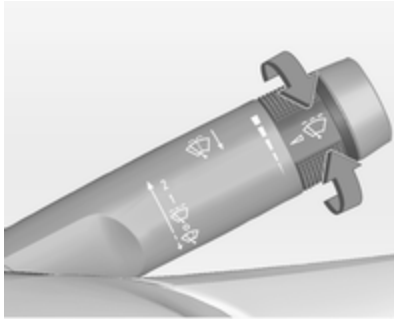

Manette d'essuie-glace en position .

Tourner la molette pour régler l'intervalle de balayage souhaité :

intervalle court	= tourner la roue moletée vers le haut
intervalle long	= tourner la roue moletée vers le bas

### Lave-glace avant



Tirer la manette. Le produit de lave-glace est pulvérisé sur le pare-brise et l'essuie-glace exécute quelques balayages.

### Horloge

L'horloge se trouve sur l'affichage d'informations en couleur.

### Réglage de l'horloge

1. Appuyer sur le bouton **CONFIG** et sélectionner **Temps** de la liste en appuyant sur le bouton **TUNE/MENU**.

2. Tourner le bouton rotatif **TUNE/MENU** ou appuyer sur **▲** ou **▼** sur l'écran tactile pour faire avancer ou reculer les heures et les minutes de l'horloge.
3. Appuyer sur le bouton rotatif **TUNE/MENU** pour permuter entre les heures et les minutes. Il est également possible de permuter entre les heures et les minutes et vice-versa en appuyant sur le réglage souhaité sur l'écran tactile.

Options de réglage pouvant être sélectionnées :

- **12 heures / 24 heures format** : Bascule l'indication des heures entre les formats 12 heures et 24 heures.
- **Jour + ou Jour -** : Avance ou recule le jour affiché sur l'affichage d'informations en couleur.

### Remarque

Veillez noter que l'heure sur le menu d'horloge est la référence du système pour le chargement retardé.

Chargement  130.

Personnalisation du véhicule  86.

## Prises de courant



Des prises de courant de 12 volts sont situées dans l'espace de rangement de l'accoudoir avant et la console de plancher centrale avant.



De plus, une prise de courant de 12 volts se trouve dans l'espace de rangement du tableau de bord.



La puissance maximale absorbée ne doit pas dépasser 180 watts.

Les prises de courant sont alimentées lorsque le contact est mis ou si le véhicule est en mode de prolongation de l'alimentation.

Conservation de l'alimentation contact coupé ⇨ 109.

Les accessoires électriques branchés doivent répondre à la norme DIN VDE 40 839 en matière de compatibilité électromagnétique.

Ne pas y raccorder d'accessoires fournissant du courant, tels que chargeurs ou batteries.

Ne pas endommager les prises pour accessoires en utilisant des fiches inadaptées.

## Témoins et cadrans

### Compteur de vitesse

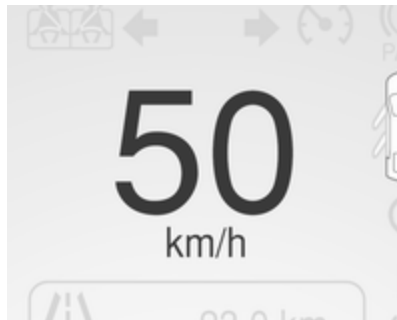

Affiche la vitesse du véhicule.

L'unité affichée peut être modifiée dans le centre d'informations du conducteur (DIC).

Centre d'informations du conducteur (DIC) ↷ 75.

### Compteur kilométrique



Affiche la distance parcourue.

L'unité affichée peut être modifiée dans le centre d'informations du conducteur (DIC).

Centre d'informations du conducteur (DIC) ↷ 75.

### Compteur kilométrique journalier

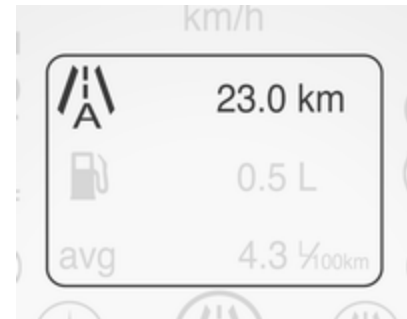

Affiche la distance parcourue depuis la dernière remise à zéro du compteur kilométrique.

Réinitialiser les données du compteur en appuyant et maintenant enfoncé le bouton **SELECT** du centre d'informations du conducteur (DIC) contrôle l'affichage du compteur A ou du compteur B.

Le compteur kilométrique journalier se trouve dans le centre d'informations du conducteur (DIC).

Centre d'informations du conducteur (DIC) ↗ 75.

## Jauge à carburant

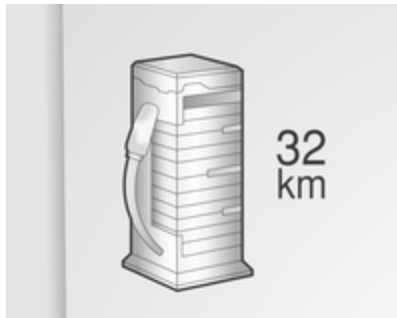

Affiche le niveau de carburant dans le réservoir et l'autonomie en carburant.

Ne jamais rouler jusqu'à ce que le réservoir soit vide.

En raison du reste de carburant présent dans le réservoir, la quantité ajoutée peut être inférieure à la capacité nominale indiquée pour le réservoir de carburant.

Mode d'autonomie prolongée ↗ 112.

## Indicateur de batterie



Affiche le niveau de charge et l'autonomie de la batterie haute tension.

Mode électrique ↗ 111.

## Indicateur d'efficacité de conduite

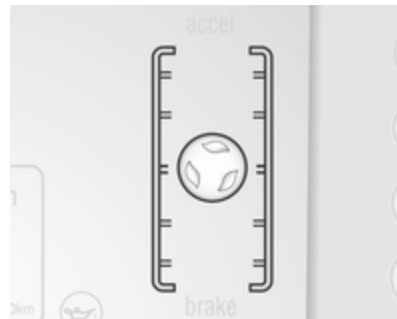

Cette jauge sert de guide pour une conduite efficace lorsque la bille reste verte et au centre de la jauge. Les feuilles arrêtent de tourner lorsque le véhicule s'arrête ou lorsque la bille s'éloigne du centre de la jauge.

**Accél** : Si la bille devient jaune et se déplace au-dessus du centre de la jauge, l'accélération est trop agressive pour optimiser l'efficacité.

**Freiner :** Si la bille devient jaune et se déplace en dessous du centre de la jauge, le freinage est trop agressif pour optimiser l'efficacité.

Conduite économique ↗ 106

En fonction du réglage, cet indicateur peut être caché et être remplacé par un Indicateur de batterie ou de carburant.

Centre d'informations du conducteur (DIC) ↗ 75.

## Autonomie totale du véhicule



Affiche l'autonomie totale du véhicule en associant l'autonomie électrique et l'autonomie en carburant.

Conduite économique ↗ 106.

## Affichage de service

Le système de durée de vie de l'huile moteur affiche le pourcentage de la durée de l'huile restant.

Basé sur les conditions de conduite, l'intervalle de vidange de l'huile moteur et de remplacement de filtre qui sera indiqué peut fortement varier.

Pour que le système fonctionne correctement, il doit être réinitialisé à chaque vidange de l'huile moteur. Prendre contact avec un atelier

Quand le système a calculé que la durée de vie de l'huile s'est réduite, **Vidange huile moteur nécessaire** apparaît dans le centre d'informations du conducteur. Faire remplacer l'huile moteur et le filtre par un atelier dans moins de 1 000 km.

Centre d'informations du conducteur ↗ 75.

Informations sur le service ↗ 185.

## Témoins

Les témoins décrits ne se retrouvent pas sur tous les véhicules. La description s'applique à toutes les versions d'instruments. L'emplacement des témoins peut varier en fonction de l'équipement. Lors de la mise du contact, la plupart des témoins s'allument brièvement pour effectuer un test de fonctionnement.

Signification des couleurs des témoins :

- rouge = Danger, rappel important
- jaune = Avertissement, instruction, défaillance
- vert = Confirmation de mise en marche
- bleu = Confirmation de mise en marche
- blanc = Confirmation de mise en marche



## Témoins du vide-poches de pavillon



### Clignotant

↔ s'allume ou clignote en vert.

### Clignotement

Le témoin clignote lorsque les clignotants ou les feux de détresse sont allumés.

Clignotement rapide : défaillance d'une ampoule de clignotant ou du fusible associé.

Remplacement des ampoules  
↔ 152.

Fusibles ↔ 155.

Clignotants ↔ 93.

## Rappel de ceinture de sécurité

### Rappel de ceinture de sécurité des sièges avant

🚗 du siège conducteur s'allume ou clignote en rouge.

🚗 du siège du passager avant s'allume ou clignote en rouge, quand le siège est occupé.

Le rappel de ceinture de sécurité du siège passager avant peut également s'allumer si un objet est posé sur le siège.

### S'allume

Après le clignotement des témoins du siège avant correspondant, jusqu'à ce que la ceinture de sécurité ait été bouclée.

### Clignote

Pendant un certain temps après que le contact ait été mis.

## Statut de ceinture de sécurité des sièges arrière

🚗 clignote ou s'allume.

### S'allume

Après avoir mis le contact, le témoin de ceinture de sécurité s'allume en rouge.

Après avoir bouclé les ceintures de sécurité des passagers, le témoin de ceinture de sécurité correspondant devient vert.

### Clignote

Lorsque le véhicule se déplace, si un passager de la seconde rangée dont la ceinture était bouclée se détache, le symbole de ceinture de sécurité correspondant clignote en rouge pendant plusieurs secondes et un carillon peut retentir.

Attacher la ceinture de sécurité ↔ 41.

## Airbags et rétracteurs de ceinture

🚗 s'allume en rouge.

Lors de la mise du contact, le témoin s'allume pendant plusieurs secondes. S'il ne s'allume pas, s'il ne s'éteint pas après quelques secondes ou s'il s'allume en roulant, le système d'airbag présente une défaillance. Prendre contact avec un atelier Les airbags et les rétracteurs de ceinture peuvent ne pas se déclencher en cas d'accident.

Un message peut également s'afficher au centre d'informations du conducteur (DIC).

Des rétracteurs de ceinture ou airbags déclenchés sont signalés par le témoin  qui reste allumé.

### Attention

Faire immédiatement remédier à la cause de la défaillance par un atelier.

Rétracteurs de ceinture, systèmes d'airbags ↪ 40, ↪ 44.

Centre d'informations du conducteur (DIC) ↪ 75.

## Désactivation d'airbag

 s'allume en jaune.

L'airbag frontal et l'airbag de genoux du passager avant sont activés.

 s'allume en jaune.

L'airbag frontal et l'airbag de genoux du passager avant sont désactivés ↪ 46.

### Danger

Risque de blessure mortelle pour un enfant placé dans un système de sécurité pour enfant quand l'airbag frontal et de genoux du passager avant est activé.

Risque de blessure mortelle pour un adulte quand l'airbag frontal et de genoux du passager avant est désactivé.

Si après plusieurs secondes les deux témoins de l'indicateur d'état restent allumés ou s'il n'existe aucun témoin, il peut y avoir un problème sur les té-

moins ou le commutateur de désactivation d'airbag. Prendre contact avec un atelier

## Système de charge

 s'allume en rouge.

S'allume brièvement quand le contact est mis.

### Le témoin reste allumé ou s'allume en roulant

1. Quitter le trafic le plus rapidement possible sans gêner les autres véhicules.
2. Arrêt, couper le contact.
3. Prendre contact avec un atelier

Rouler avec ce témoin allumé peut vider la batterie 12 Volt.

## Témoin de dysfonctionnement

 s'allume ou clignote en jaune.

### S'allume en mode entretien uniquement

S'allume pour vérification et indique si le mode d'entretien uniquement fonctionne. Si une défaillance est détectée, contacter l'atelier.

Bouton d'alimentation ⇨ 107.

### S'allume quand le contact est mis

Défaillance dans le système d'épuration des gaz d'échappement. Les valeurs des gaz d'échappement autorisées peuvent être dépassées.

Les mesures suivantes peuvent corriger une défaillance du système de contrôle des émissions :

- S'assurer que le bouchon de carburant est correctement posé.
- S'assurer de l'utilisation d'un carburant de bonne qualité.

Si aucune des mesures suivante ne provoque l'extinction du témoin, contacter immédiatement un atelier.

### Clignote quand le contact est mis

Un problème de ratés a été détecté. Relâcher l'accélérateur, réduire la vitesse du véhicule et/ou éviter de gravir des côtes escarpées jusqu'à ce que le clignotement s'arrête.

Si le témoin continue à clignoter :

1. Quitter le trafic le plus rapidement possible sans gêner les autres véhicules.
2. Arrêt, couper le contact.
3. Attendre au moins 10 secondes et remettre le contact.

Si le témoin clignote uniquement, demander l'aide d'un atelier.

### Système de freinage

① s'allume en rouge.

S'allume après avoir mis le contact. Le niveau de liquide de frein est trop bas ou il existe un autre problème dans le système de freinage.

Niveau de liquide de frein ⇨ 149.

### ⚠ Attention

S'arrêter. Interrompre immédiatement le trajet. Prendre contact avec un atelier.

### Frein de stationnement électrique

Ⓜ s'allume ou clignote en rouge.

### S'allume

Le frein de stationnement électrique est serré ⇨ 118.

### Clignote

Si Ⓜ clignote après avoir relâché le frein de stationnement ou en roulant, s'arrêter et contacter immédiatement un atelier.

### Défaillance du frein de stationnement électrique

Ⓜ s'allume en jaune.

## S'allume

Le frein de stationnement électrique fonctionne en mode dégradé ↻ 118.

### ⚠ Attention

Faire immédiatement remédier à la cause de la défaillance par un atelier.

Un message d'erreur peut s'afficher au centre d'informations du conducteur (DIC).

Centre d'informations du conducteur ↻ 75.

## Antiblocage de sécurité (ABS)

(ABS) s'allume en jaune.

Il s'allume pendant quelques secondes après avoir mis le contact. Le système est opérationnel dès que le témoin s'éteint.

Si le témoin ne s'éteint pas au bout de quelques secondes ou s'il s'allume en cours de route, l'ABS présente un dé-

faut. Le dispositif de freinage continue à fonctionner mais sans régulation ABS.

Essayer de réinitialiser le système.

Pour réinitialiser le système :

1. Quitter le trafic le plus rapidement possible sans gêner les autres véhicules.
2. Placer le véhicule en **P**.
3. Couper le contact.
4. Redémarrer le véhicule.

Si le témoin ABS reste allumé après la réinitialisation du système ou s'allume à nouveau en roulant, contacter un atelier.

Antiblocage de sécurité ↻ 118.

Si les témoins lumineux d'ABS et le système de freinage normal s'allument, le véhicule peut avoir un problème sur les freins normaux et antiblocage.

Faire remorquer le véhicule pour réparation.

Remorquage ↻ 180.

## Mode Sport

**Sport** s'allume si le mode Sport est sélectionné.

Mode Sport ↻ 112.

## Mode de montagne

**Montagne** s'allume si le mode de montagne est sélectionné.

Mode de montagne ↻ 112.

## Mode de maintien

**Maintenir** s'allume si le mode de maintien est sélectionné.

Mode de maintien ↻ 112.

## Electronic Stability Control désactivé

ESC s'allume en jaune.

Le système est désactivé.

## Electronic Stability Control et système antipatinage

ESC s'allume ou clignote en jaune.

## Allumé

Présence d'une défaillance dans le système. Il est possible de poursuivre la route. La stabilité de conduite peut toutefois être dégradée suivant l'état de la chaussée.

Faire remédier à la cause du problème par un atelier.

## Clignotement

Le système est actif et aide le conducteur à garder le contrôle directionnel du véhicule dans des conditions de conduite difficiles.

Electronic Stability Control ↗ 122, système antipatinage ↗ 121.

## Système antipatinage désactivé

↗ s'allume en jaune.

Le système est désactivé.

## Température de liquide de refroidissement du moteur

↗ s'allume en rouge.

S'allume en cas de problème de système de liquide de refroidissement du moteur du véhicule.

Un carillon d'avertissement retentit lorsque le témoin s'allume.

### Avertissement

Si la température du liquide de refroidissement du moteur est trop élevée, arrêter le véhicule, couper le contact. Danger pour le moteur. Vérifier le niveau de liquide de refroidissement.

Si le témoin de contrôle reste allumé, contacter un atelier.

## Système de surveillance de la pression des pneus

↗ s'allume ou clignote en jaune.

### S'allume

Un ou plusieurs pneus sont fortement sous-gonflés. S'arrêter immédiatement et vérifier la pression de gonflage.

## Clignote

Défaillance dans le système. Après une minute environ, le témoin s'allume en permanence. Prendre contact avec un atelier

## Pression d'huile moteur

↗ s'allume en rouge.

S'allume brièvement lorsque le véhicule a démarré.

### Avertissement

La lubrification du moteur peut être interrompue. Cela peut entraîner des dégâts au moteur et/ou un blocage des roues motrices.

1. Quitter le trafic le plus rapidement possible sans gêner les autres véhicules.
2. Placer le levier sélecteur sur **N**.
3. Couper le contact.

Vérifier le niveau d'huile avant de faire appel à un atelier ↗ 145.

## Niveau bas de carburant

 s'allume lorsque le niveau de carburant est trop bas.

## Blocage de démarrage

 s'allume en jaune.

Défaillance dans le système du blocage de démarrage. Le moteur ne peut pas être démarré.

Prendre contact avec un atelier

## Véhicule prêt

 READY s'allume lorsque le véhicule est prêt à rouler.

## Éclairage extérieur

 s'allume en vert.

Les feux extérieurs sont allumés  
 ↪ 91.

## Feux de route

 s'allume en bleu.

Il s'allume quand les feux de route sont allumés ou en cas d'appel de phares ↪ 92.

## Feu antibrouillard arrière

 s'allume en jaune.

Le feu antibrouillard arrière est allumé  
 ↪ 93.

## Régulateur de vitesse

 s'allume en blanc ou en vert.

## S'allume en blanc

Le système est sous tension.

## S'allume en vert

Une vitesse est mémorisée.

Régulateur de vitesse ↪ 123.

## Porte ouverte

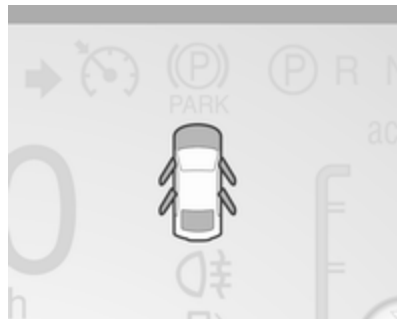

Si une porte, le capot ou le hayon est ouvert, un témoin s'allume.

Un graphique supplémentaire est affiché sur le centre d'informations du conducteur (DIC), toutes les fois que le capot ou le hayon est ouvert.

Centre d'informations du conducteur (DIC) ↪ 75.

## Affichages d'information

### Centre d'informations du conducteur



L'écran du centre d'informations du conducteur (DIC) se trouve dans le combiné d'instruments. Le DIC affiche des informations relatives au véhicule. Si un problème est détecté dans un système, il affiche également des messages d'avertissement.

Messages du véhicule ↗ 85.

### Commandes du DIC



**CONFIG** : appuyer pour sélectionner un affichage simple ou amélioré de la configuration des instruments de bord.

◀ **BACK** : appuyer pour revenir à l'écran précédent, sortir d'un écran ou revenir au menu principal. Appuyer sur ◀ **BACK** pour réduire l'affichage du menu du DIC.

**SELECT** : appuyer sur le centre du bouton rotatif pour sélectionner l'option éclairée. Tourner le bouton rotatif pour faire défiler les éléments du menu.

### Sélection des menus et des fonctions

Dans le menu principal du DIC :

1. Tourner le bouton rotatif **SELECT** pour faire défiler les menus du DIC accessibles.
2. Appuyer sur le bouton rotatif **SELECT** lorsqu'un élément de menu est marqué pour entrer dans ce menu.
3. Continuer à tourner et à appuyer sur le bouton rotatif **SELECT** pour faire défiler et sélectionner les éléments de menu disponibles :

### Trajet A et Trajet B

↗ 65.

### Durée de vie de l'huile restante

Le pourcentage de durée de vie de l'huile restante est affiché.

Huile moteur ↗ 145.

### Pression des pneus

Les pressions approximatives des quatre pneus sont affichées.

Si des traits sont affichés à la place des valeurs, ceci peut indiquer un problème dans le véhicule.

Prendre contact avec un atelier

Pression des pneus ⇨ 165.

Système de contrôle de la pression des pneus ⇨ 166.

### Messages du véhicule

Tourner le bouton rotatif **SELECT** pour faire défiler les messages d'avertissement actifs. Appuyer sur **SELECT** pour revoir les messages.

Messages du véhicule ⇨ 85.

### Unité

Tourner le bouton rotatif **SELECT** pour faire permuter l'affichage de l'unité entre SI et US. Appuyer sur **SELECT** pour confirmer le réglage.

### Mode tutoriel

Appuyer sur **CONFIG** pour permuter entre les deux écrans tutoriels qui expliquent certaines des fonctions du combiné d'instruments.

Le mode tutoriel est uniquement disponible lorsque le levier sélecteur est en position de stationnement **P**.

### Navigation

Les guidages par flèche sont affichés en sélectionnant cet élément.

Voir le manuel de l'Infotainment System pour de plus amples informations.

## Affichage du groupe d'instruments

Après avoir déverrouillé et ouvert la porte du conducteur, un affichage d'informations s'affiche, indiquant l'état du cordon de chargement et le niveau de charge de la batterie haute tension.



Un message peut s'afficher dans le coin inférieur gauche de l'écran pour indiquer qu'une interruption du chargement s'est produite à la suite d'une interruption de la source d'alimentation CA à la prise de charge du véhicule.

## Affichage d'informations en couleur

L'affichage d'informations en couleur se trouve dans le combiné d'instruments.

L'affichage d'informations en couleur indique :

- Climatisation ⇨ 97
- Infotainment System, voir la description dans le manuel de l'Infotainment System
- Réglages de personnalisation du véhicule
- Information sur les flux d'énergie
- Réglages de chargement
- Informations relatives à l'énergie

- Heure ↻ 63
- Température

L'affichage d'informations en couleur ne doit être que légèrement effleuré pour fonctionner et fonctionne mieux à mains nues. Les commandes fonctionneront avec la plupart des gants mais la réponse peut être plus longue. Utiliser le coussinet tactile plus tôt que le bout du doigt pour réduire le temps de réponse. Si les commandes ne répondent pas, retirer les gants.



Appuyer sur  jusqu'à ce que **Circulation énergie**, **En charge** et **Infos énergie** s'affichent.

## Écrans Circulation énergie

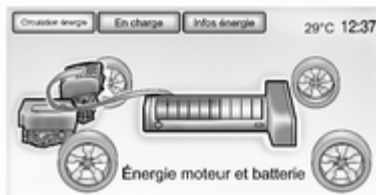

Les écrans **Circulation énergie** indiquent les conditions de fonctionnement actuelles du système. Les écrans affichent le flux d'énergie entre le moteur, l'unité d'entraînement électrique et la batterie haute tension. Ces composants sont mis en évidence lorsqu'ils sont actifs.

## Chargement

### Sélection du mode de charge

Il existe trois modes de charge programmables.

Sur l'écran d'état du mode de charge, appuyer sur **Changer mode charge**.

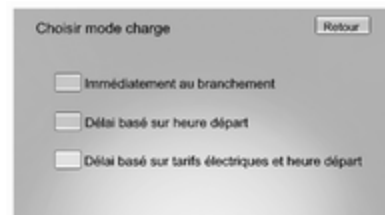

Sélectionner une option :

- **Immédiatement au branchement**
- **Délai basé sur heure départ**
- **Délai basé sur tarifs électriques et heure départ**

### Chargement programmable

L'état actuel du mode de charge peut également être consulté dans une fenêtre temporaire de l'affichage d'informations en couleur en pressant et relâchant le bouton du clapet de la prise de charge situé sur la porte du conducteur. Les estimations de temps **Début charge** et **Charge terminée** sont également affichées sur l'écran. Ces estimations sont plus

précises lorsque le véhicule est raccordé et que la température ambiante est modérée.

### État du mode de charge

#### Immédiatement:



Le chargement du véhicule débute dès qu'il est raccordé à une prise électrique.

Chargement ↪ 130.

#### Délai (heure départ):

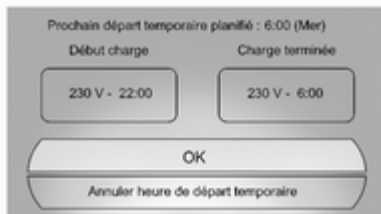
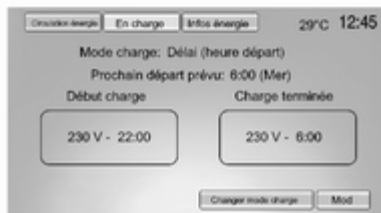

Le véhicule estime l'heure de démarrage du chargement en prenant en considération l'heure de départ programmée pour le jour en cours de la semaine. Le chargement commence à l'heure de démarrage et se termine à l'heure de départ uniquement si un temps suffisant est disponible après le branchement du cordon de charge.

#### Délai (tarif et heure départ):

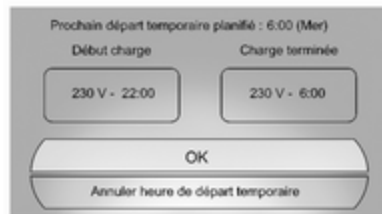
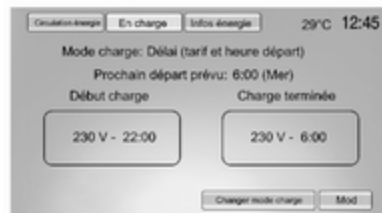

Le véhicule estime l'heure de démarrage du chargement en fonction des tarifs, des préférences tarifaires et de l'heure de départ programmée pour le jour en cours de la semaine. Le véhicule sera chargé pendant les périodes où les tarifs sont les moins onéreux afin d'obtenir une pleine charge de batterie au moment du

départ. Une information sur les tarifs électriques du fournisseur d'électricité de l'emplacement de chargement sont nécessaires pour ce mode.

### Saisie de l'heure de départ

Sur l'écran d'état du mode de charge retardée, appuyer sur **Mod** pour modifier l'heure de départ pour chaque jour de la semaine.

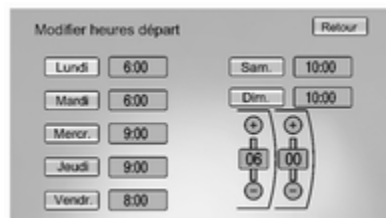

1. Appuyer sur le jour pour le modifier.
2. Appuyer sur + ou – pour modifier les heures et les minutes.
3. Appuyer sur **Retour** pour mémoriser les modifications et revenir à l'écran précédent.

### Sélection du tarif de charge

Sur l'écran d'état du mode de charge de tarif et d'heure de départ retardé, appuyer sur **Mod**.



Sélectionner l'une des options suivantes :

- **Modifier échelle tarifaire électrique**
- **Modifier horaire départs**
- **Choisir préférence taux charge**

### Sélection de la préférence de tarif de charge

Sur l'écran **Infos heure départ et tarif**, appuyer sur **Choisir préférence taux charge**.

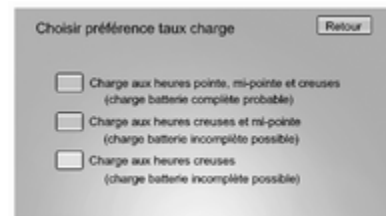

Appuyer sur l'une des options suivantes pour sélectionner la préférence de tarif de charge :

- **Charge aux heures pointe, mi-pointe et creuses** : Le véhicule peut charger pendant n'importe quelle période tarifaire pour respecter la prochaine heure de départ planifiée. Cependant, il sélectionnera le moment de la charge afin de minimiser le coût total de celle-ci.
- **Charge aux heures creuses et mi-pointe** : Le véhicule chargera uniquement pendant les heures creuses et/ou les heures normales et sélectionnera le moment de la charge afin de minimiser le coût total de la charge.

- **Charge aux heures creuses** : Le véhicule ne chargera que durant les périodes d'heures creuses.

### Sélection du plan tarifaire électrique

Les tarifs électriques peuvent varier en fonction de l'heure, le jour de la semaine ou la saison.

Veillez prendre contact avec le fournisseur d'électricité afin d'obtenir les programmes tarifaire de votre région. Les dates de début de l'été et de l'hiver doivent être déterminées en cas d'utilisation d'un programme été / hiver.

Sur l'écran **Infos heure départ et tarif**, appuyer sur **Modifier échelle tarifaire électrique**.

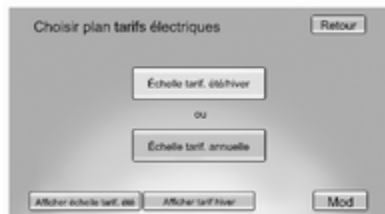

Deux programmes de tarif électriques peuvent être choisis : **Échelle tarif. été/hiver** ou **Échelle tarif. annuelle**. Pour modifier :

1. Appuyez sur **Échelle tarif. été/hiver** ou **Échelle tarif. annuelle**.
2. Appuyez sur **Mod**.

### Saisie de la date de début du programme été/hiver

Sur l'écran **Choisir plan tarifs électriques**, appuyer sur **Échelle tarif. été/hiver**, puis sur **Mod**.



1. Appuyez sur **Début été**.
2. Appuyez sur **+** ou **-** pour régler le mois et le jour du début de l'été.
3. Appuyez sur **Début hiver**.

4. Appuyez sur **+** ou **-** pour régler le mois et le jour du début de l'hiver.
5. Appuyez sur **Modifier échelle tarif. été** ou **Mod. tarif hiver** pour modifier le programme journalier des tarifs électriques.

### Modification du programme tarifaire électrique

Sur l'écran **Saisir dates début été/hiver**, appuyer sur **Modifier échelle tarif. été** ou **Mod. tarif hiver**.

Sur l'écran **Choisir plan tarifs électriques**, appuyer sur **Échelle tarif. annuelle**, puis sur **Mod**.



1. Appuyez sur **Semaine** ou **Weekend**.
2. Appuyez sur **Mod** à côté de la rangée à modifier.

- ◆ Les jours de la semaine vont du lundi au vendredi et utilisent le même programme tarifaire.
- ◆ Les week-ends sont le samedi et le dimanche et utilisent le même programme tarifaire.

Les programmes des jours de la semaine et du week-end doivent être configurés. Le programme tarifaire s'applique uniquement à une période de 24 heures, commençant à 0:00 heure et se terminant à 0:00 heure. Il peut y avoir cinq modifications tarifaires par jour ; elles ne doivent pas toutes être utilisées.

Les heures de fin doivent être consécutives. Si une heure de fin ne suit pas une heure de début, un message d'erreur s'affiche. Suivre les instructions données dans le message.

### Modification de l'heure de fin du tarif électrique

À partir de l'écran du programme tarifaire électrique respectif, appuyer sur **Mod** à côté de la rangée à modifier.

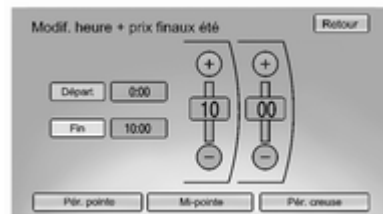

1. Appuyer sur **+** ou **-** pour régler l'heure.
2. Appuyer sur **Pér. pointe**, **Mi-pointe** ou **Pér. creuse** pour sélectionner le tarif électrique.
3. Appuyer sur **Retour** pour mémoriser les modifications.

Seule l'heure de fin peut être modifiée. L'heure de début sera automatiquement indiquée dans le tableau tarifaire.

### Vue du programme tarifaire électrique

Sur l'écran **Choisir plan tarifs électriques**, appuyer soit sur **Afficher échelle tarif. été**, soit sur **Afficher tarif hiver** ou **Afficher tarif annuel**.

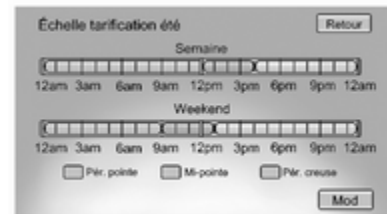

### Neutralisation temporaire du mode de charge et annulation

Les modes de charge retardée programmés peuvent être temporairement neutralisés pour passer à un mode de charge immédiate pour un cycle de charge. En outre, la prochaine heure de départ programmée peut être temporairement neutralisée pour un cycle de charge. Outre les neutralisations effectuées dans le véhicule via l'affichage d'informations en couleur, il existe d'autres moyens de neutraliser temporairement un mode de charge retardé.

Chargement ⇄ 130.

Pour neutraliser temporairement un mode de charge retardée et passer au mode de charge immédiate depuis l'intérieur du véhicule :

1. Appuyer sur le bouton de déverrouillage du clapet de la prise de charge sur la porte du conducteur pour visualiser la fenêtre d'état du mode de charge sur l'affichage d'informations en couleur.

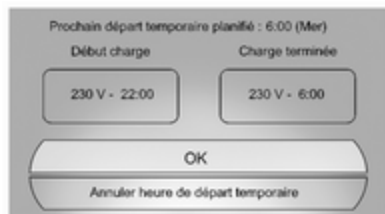

2. Appuyer sur **Contournement temp.**

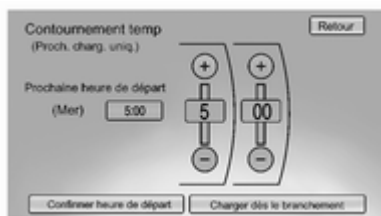

3. Appuyer sur **Charger dès le branchement** pour neutraliser temporairement un mode de charge immédiate.

La durée charge terminée révisée s'affiche automatiquement.



Pour annuler la neutralisation temporaire et passer sur immédiat, appuyer sur **Annuler mode charge temporaire**.

Pour neutraliser temporairement la prochaine heure de départ planifiée depuis l'intérieur du véhicule :

1. Appuyer sur le bouton de déverrouillage du clapet de la prise de charge sur la porte du conducteur pour visualiser la fenêtre d'état du mode de charge sur l'affichage d'informations en couleur.
2. Appuyer sur **Contournement temp.**

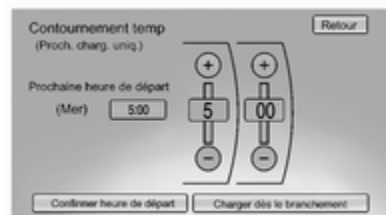

3. Appuyer sur le bouton **+** ou **-** pour modifier la prochaine heure de départ.
4. Appuyer sur **Confirmer heure de départ** pour neutraliser temporairement la prochaine heure de départ planifiée.

La durée révisée de charge terminée s'affiche automatiquement sur l'écran du mode de charge temporaire.

L'heure de départ temporaire ne peut être mise à jour que pour le même jour que celui de la prochaine date de départ planifiée originale. En outre, le véhicule n'acceptera pas une heure de départ temporaire antérieure à l'heure actuelle.

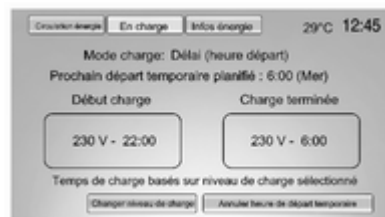

Pour annuler la neutralisation temporaire de l'heure de départ prévue suivante, appuyer sur **Annuler heure de départ temporaire** au bas de l'écran tactile, respectivement sur l'écran ou la fenêtre du mode de charge temporaire.

## Fenêtre de neutralisation / d'interruption de chargement



Une fenêtre apparaît dans les cas suivants :

- Perte inattendue d'alimentation CA au cours du chargement. Par exemple en cas de coupure de courant ou de débranchement du cordon de chargement du mur.

### Chargement programmable désactivé



Lorsque le système de chargement programmable est désactivé, l'écran et la fenêtre de l'état de mode de charge par défaut affiche - - - - pour l'heure de charge terminée. Le système de chargement programmable sera désactivé si l'heure de fin de charge ne peut être estimée de ma-

nière sûre. Si le système de chargement programmable est constamment désactivé, contacter un atelier.

### Informations relatives à l'énergie

Pour visualiser **Cons éner**, **Rendement énergétique** et **Conseils de rendement**, appuyer sur  du tableau de bord et appuyer ensuite sur **Infos énergie**.

#### Cons éner



Cet écran affiche des informations sur l'ensemble de tous les cycles de conduite depuis la dernière charge complète de la batterie haute tension. Ceci inclut la distance parcourue en mode électrique, la distance parcou-

ree en mode d'autonomie prolongée, la distance totale parcourue, l'énergie électrique utilisée provenant de la batterie, le volume total de carburant utilisé et la consommation moyenne de carburant. Des limites maximales pour certaines de ces valeurs peuvent être affichées. Lorsque ces valeurs sont remplacées par des traits, les valeurs limites ont été atteintes. Pour réinitialiser ces valeurs, la batterie haute tension doit être entièrement rechargée. Le graphique circulaire représente également le pourcentage de la distance parcourue en mode électrique par rapport au mode d'autonomie prolongée. La consommation de carburant sur la durée de vie du véhicule ne peut être réinitialisée que par un atelier.



Les informations d'utilisation de l'énergie apparaîtront automatiquement lors de la coupure du contact quand la prolongation de l'alimentation est active. Cette fenêtre automatique peut être désactivée via la personnalisation du véhicule.

Personnalisation du véhicule ⇨ 86.

## Efficacité énergétique

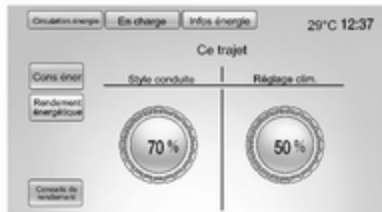

On accède à cet écran en appuyant sur **Rendement énergétique** sur l'écran **Infos énergie**. Cet écran affiche l'efficacité énergétique au cours du cycle de conduite sur base du style de conduite et des réglages de la climatisation. Conduire de manière plus efficace augmentera le pourcentage relatif au cycle de conduite. Minimiser

l'utilisation du système de climatisation augmentera le pourcentage relatif au réglage de la climatisation.

## Conseils de rendement

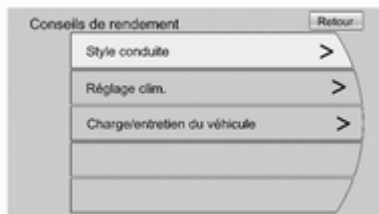

On accède à cet écran en appuyant sur **Conseils de rendement** de l'écran **Infos énergie**. Cet écran propose un guide d'amélioration de l'utilisation de l'énergie afin de diminuer la consommation de carburant et d'augmenter l'autonomie.

## Messages du véhicule

Les messages affichés au centre d'informations du conducteur (DIC) indiquent le statut du véhicule et certaines actions à entreprendre pour corriger un problème. Plusieurs messages peuvent s'afficher consécutivement.

Les messages ne requérant pas une action immédiate peuvent être confirmés et effacés en appuyant sur le bouton rotatif **SELECT**. Les messages requérant une action immédiate ne peuvent pas être effacés tant que cette action n'a pas été exécutée. Tous les messages doivent être pris au sérieux.

Suivre les instructions données dans les messages.

Le système affiche des messages relatifs aux domaines suivants :

- Niveaux de fluide
- Démarrer
- Maintenance
- Alarme antivol

- Freins
- Systèmes de contrôle de conduite
- Régulateur de vitesse
- Systèmes de détection d'objets
- Éclairage, remplacement d'ampoules
- Essuie-glace / lave-glace
- Portes, vitres
- Télécommande radio
- Systèmes d'airbags
- Moteur et unité d'entraînement électrique
- Pneus
- Batterie et chargement
- Modes de fonctionnement du véhicule
- Limitation de vitesse

## Personnalisation du véhicule

On accède à la personnalisation du véhicule à l'aide des commandes de l'Infotainment System ou de l'écran tactile de l'affichage d'informations en couleur. Consulter le manuel de l'Infotainment System pour de plus amples informations.

### Utilisation des commandes de l'Infotainment System

Utiliser le bouton rotatif **TUNE/MENU**, les boutons **CONFIG** et **◀BACK** du tableau de bord pour sélectionner les fonctions de personnalisation.

- **CONFIG** : appuyer pour faire défiler la liste des menus disponibles dans la partie supérieure de l'écran tactile.

### ■ **TUNE/MENU** :

- ◆ Appuyer pour entrer, sélectionner ou activer une option en surbrillance du menu.
- ◆ Tourner pour marquer une option de menu.
- ◆ Appuyer pour activer ou désactiver un réglage de système.

### ■ **◀BACK** :

- ◆ Appuyer pour sortir d'un menu.
- ◆ Appuyer pour revenir à un écran précédent.

### Sous-menus

Une flèche sur le bord droit du menu indique l'existence d'un sous-menu contenant d'autres options.

### Sélection d'une option de menu

1. Tourner le bouton rotatif **TUNE/MENU** pour marquer la fonction.
2. Appuyer sur le bouton rotatif **TUNE/MENU** pour sélectionner l'option marquée. Une coche à côté d'une option indique l'option sélectionnée.

### Activation ou désactivation d'une fonction

1. Tourner le bouton rotatif **TUNE/MENU** pour marquer la fonction.
2. Appuyer sur le bouton rotatif **TUNE/MENU** pour activer ou désactiver la fonction. Une coche à côté de la fonction indique que celle-ci est activée.

### Utilisation de l'écran tactile

Utiliser les icônes et menus de l'écran tactile de l'affichage d'informations en couleur pour sélectionner les fonctions de personnalisation.

- △ = Toucher pour faire défiler vers le haut.
- ▽ = Toucher pour faire défiler vers le bas.

**Retour** : Toucher **Retour** dans le coin supérieur droit de l'écran pour revenir au menu précédent.

### Sous-menus

Une flèche sur le bord droit du menu indique l'existence d'un sous-menu contenant d'autres options.

### Sélection d'une option de menu

Toucher n'importe quelle option de menu disponible de l'écran tactile pour sélectionner l'option. Une coche à côté d'une option indique l'option sélectionnée.

### Activation ou désactivation d'une fonction

Toucher l'écran où figure la fonction disponible pour l'activer ou la désactiver. Une coche à côté de la fonction indique que celle-ci est activée.

### Entrer dans le menu de personnalisation

Appuyer sur le menu Véhicule de l'écran tactile.

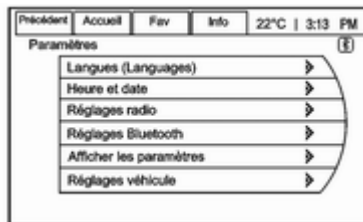

Les fonctions du menu Véhicule peuvent inclure :

- Climat et qualité de l'air
- Confort et commodité
- Langues
- Éclairage ambiant extérieur
- Portes à verrouillage électrique
- Verrouiller, déverrouiller, démarrer télécom.
- Rétablir les réglages d'usine

### Climat et qualité de l'air

Sélectionner le menu **Climat et qualité de l'air** à afficher :

- Vitesse ventilateur auto
- Sièges chauffés auto
- Désembuage automatique

### Vitesse ventilateur auto

**Vitesse ventilateur auto** règle la vitesse automatique du ventilateur pour maintenir la température de l'habitacle désirée. Sélectionner un réglage de soufflerie :

**Haut** : Vitesse accrue.

**Moyen** : Vitesse modérée.

**Bas :** Vitesse réduite.

### **Sièges chauffés auto**

Lorsque la fonction est activée, le bouton de chauffage automatique des sièges de l'écran tactile sera marqué. Cette fonction active automatiquement les sièges chauffants au niveau requis par la température de l'habitacle. **Sièges chauffés auto** peut être éteint à l'aide des boutons de sièges chauffants sur le tableau de bord.

### **Désembuage automatique**

Lorsqu'un taux élevé d'humidité est détecté, le système de climatisation ajuste les réglages d'air extérieur, de climatisation ou de chauffage pour diminuer l'embuage. La vitesse du ventilateur peut augmenter. Lorsqu'un taux d'humidité élevé n'est plus constaté, le système revient à son fonctionnement antérieur.

### **Confort et commodité**

Sélectionner le menu **Confort et commodité** pour afficher les options suivantes :

- **Volume de carillon**
- **Carillon bouton**
- **Quitter fenêtre sommaire énergétique**
- **Personnalisation par conducteur**
- **Alerte de vol du cordon de charge**
- **Alerte de perte de l'alimentation de charge**

### **Volume de carillon**

Ce réglage permet de déterminer si le niveau de volume du carillon doit être normal ou fort.

### **Carillon bouton**

Ce réglage permet l'émission d'un son lors d'une sélection à l'aide de l'Infotainment System.

### **Quitter fenêtre sommaire énergétique**

Ce réglage permet d'activer ou de désactiver le **Quitter fenêtre sommaire énergétique**.

### **Personnalisation par conducteur**

Ce réglage permet au conducteur d'enregistrer des favoris à la radio :

### **Alerte de vol du cordon de charge**

Ce réglage permet d'activer ou de désactiver le **Alerte de vol du cordon de charge**.

### **Alerte de perte de l'alimentation de charge**

Ce réglage permet d'activer ou de désactiver le **Alerte de perte de l'alimentation de charge**.

### **Langues**

Ce réglage permet de sélectionner la langue désirée.

### **Éclairage ambiant extérieur**

Sélectionner le menu **Éclairage** pour afficher les options suivantes :

- **Durée après sortie du véhicule**
- **Éclairage extérieur en déverrouillant**

### Durée après sortie du véhicule

Ce réglage permet de sélectionner la durée pendant laquelle les feux de croisement restent allumés lorsque l'on quitte le véhicule et qu'il fait sombre dehors.

Les options disponibles sont :

- Arrêt
- 30 secondes
- 1 minute
- 2 minutes

### Éclairage extérieur en déverrouillant

Ce réglage permet d'activer ou de désactiver les feux de positionnement du véhicule. Lorsque la fonction est activée, les feux de croisement, les feux de position, les feux arrière, l'éclairage de plaque d'immatriculation et les feux de recul s'allument lorsque l'on appuie sur le bouton  de la télécommande radio.

### Portes à verrouillage électrique

Sélectionner **Portes à verrouillage électrique** pour afficher les options suivantes :

- Déverrouillage auto portes
- Verrouillage automatique de portes
- Verrouillage de porte impossible si ouverte

### Déverrouillage auto portes

Ce réglage permet la sélection des portes à déverrouiller automatiquement lorsque le levier sélecteur est déplacé en P.

Les options disponibles sont :

- Toutes les portes
- Porte conducteur
- Arrêt

### Verrouillage automatique de portes

Ce réglage permet la sélection si les portes se verrouillent automatiquement lorsque le levier sélecteur est déplacé en D.

### Verrouillage de porte impossible si ouverte

Lorsqu'elle est activée, ce réglage empêche le verrouillage de la porte du conducteur jusqu'à ce que celle-ci soit fermée. Si cette fonction est activée, le menu **Verrouillage de portes retardé** ne sera pas disponible.

### Verrouillage, déverrouillage et démarrage à distance

Sélectionner **Verrouiller, déverrouiller, démarrer télécom.** pour afficher les options suivantes :

- Éclairage extérieur au télédéverrouillage
- Télédéverrouillage de portes
- Déverrouillage passif des portes
- Verrouillage passif des portes
- Rappel de télé démarrage dans véhicule

### Éclairage extérieur au télédéverrouillage

Lorsque cette fonction est activée, l'éclairage extérieur clignote lors du déverrouillage du véhicule à partir de la télécommande radio.



### Télédéverrouillage de portes

Ce réglage permet la sélection des portes à déverrouiller lors d'un appui sur le bouton  de la télécommande radio.

Les options disponibles sont :

- **Toutes les portes**
- **Porte conducteur**

Si **Toutes les portes** est sélectionné, toutes les portes seront déverrouillées.

Si **Porte conducteur** est sélectionné, seule la porte du conducteur sera déverrouillée au premier appui sur le bouton . Toutes les portes seront déverrouillées au second appui sur le bouton  dans les cinq secondes suivant le premier appui.

### Déverrouillage passif des portes

Ce réglage permet de sélectionner les portes à déverrouiller en appuyant sur le bouton de la poignée extérieure de porte.

Les options disponibles sont :

- **Toutes les portes**
- **Porte conducteur**

### Verrouillage passif des portes

Ce réglage permet d'activer ou de désactiver le verrouillage passif et de sélectionner le type de confirmation.

Les options disponibles sont :

- **Arrêt**
- **Marche**
- **Activé avec son de klaxon**

### Rappel de télédépart dans véhicule

Lorsque cette fonction est activée, l'avertisseur sonore retentira rapidement trois fois si une télécommande radio est laissée dans le véhicule.

### Rétablir les réglages d'usine

Ce réglage remet tous les réglages de personnalisation du véhicule aux réglages d'usine.

## Éclairage

Feux extérieurs .....	91
Éclairage intérieur .....	94
Fonctions spéciales d'éclairage ...	96

### Feux extérieurs

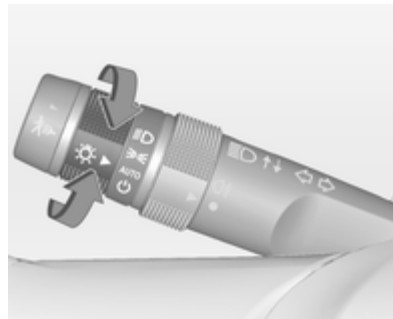

#### Commutateur d'éclairage



Tourner la molette de réglage :

**AUTO** = commande d'éclairage extérieur : l'éclairage extérieur s'allume et s'éteint automatiquement en fonction des conditions de luminosité extérieures.

 = activation ou désactivation de la commande automatique des feux. Le commutateur revient sur **AUTO**..

 = feux de position  
 = feux de croisement

#### Feux arrière

Les feux arrière sont allumés en même temps que les feux de croisement et les feux de position.

#### Commande automatique des feux

##### Fonction de commande automatique des feux

Quand la commande automatique des feux est activée et que le contact est mis, le système bascule entre feux de jour et feux de croisement en fonction des conditions de luminosité.

##### Feux de jour

Les feux de jour augmentent la visibilité du véhicule pendant la journée.

Lorsque les feux de jour sont activés, les feux arrière et les feux de position sont éteints.

Si le contact est mis et le véhicule arrêté, l'éclairage diurne peut être éteint en déplaçant le levier sélecteur vers

**P.** L'éclairage diurne reste éteint jusqu'à ce que le levier sélecteur soit déplacé vers **P**. Veuillez veiller à ce que les feux de croisement ne soient allumés que lorsque cela est nécessaire.

#### Remarque

Ne pas couvrir le capteur de luminosité, faute de quoi le mode AUTO ne fonctionnera pas correctement.

#### Activation automatique des feux de croisement

Lorsque les conditions d'éclairage sont faibles, les feux de croisement sont allumés.

#### Détection de tunnel

Lorsque le véhicule entre dans un tunnel, les feux de croisement sont allumés.

### Feux de route

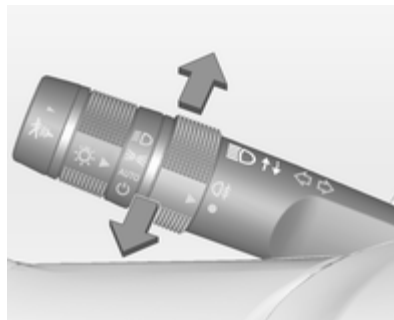

Pour passer des feux de croisement aux feux de route, pousser sur le levier des clignotants.

Retour aux feux de croisement : pousser de nouveau la manette vers l'avant ou la tirer vers le volant.

### Appel de phares

Pour activer l'appel de phares, tirer sur le levier des clignotants.

### Réglage de la portée des phares



Pour adapter la portée des phares en fonction du chargement du véhicule afin d'éviter l'éblouissement : tourner la molette  dans la position désirée.

- 0 = Sièges avant occupés
- 1 = Tous les sièges occupés
- 2 = Tous les sièges occupés et coffre chargé
- 3 = Siège du conducteur occupé et coffre chargé

## Feux de détresse



Actionnement avec le bouton ▲.

En cas d'accident avec déploiement d'airbag, les feux de détresse sont automatiquement activés.

## Clignotants de changement de direction et de file

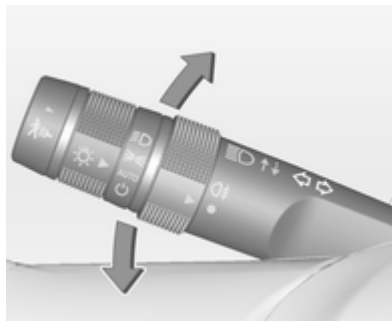

manette vers le haut = clignotant droit  
manette vers le bas = clignotant gauche

En actionnant la manette au-delà de la résistance, le clignotant de changement de direction et de file reste enclenché en permanence. Le clignotant s'éteint automatiquement en redressant le volant.

Pour un triple clignotement, par exemple pour changer de file de circulation, pousser la manette jusqu'à sentir une résistance et la relâcher.

Arrêter manuellement les clignotants en ramenant la manette dans sa position de départ.

Témoin des clignotants ⇨ 69.

## Feux antibrouillard

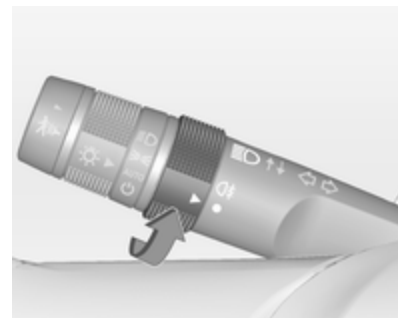

Tourner la bande de feu antibrouillard arrière du levier sur ☉ et la relâcher pour allumer ou éteindre le feu antibrouillard arrière. La bande reviendra à sa position d'origine.

Le feu antibrouillard arrière s'éteint automatiquement à chaque fois que le véhicule est démarré.

Les phares et les feux de position doivent être allumés pour que le feu antibrouillard arrière fonctionne.

## Feux de stationnement

Quand le contact est coupé, les feux de stationnement peuvent être allumés d'un côté :

1. Éteindre le véhicule.
2. Relever à fond la manette des clignotants (feu de stationnement droit) ou l'abaisser à fond (feu de stationnement gauche).

Confirmation par signal sonore et via le témoin du clignotant correspondant.

Les feux de stationnement restent allumés jusqu'à ce que le contact soit mis ou que le levier de clignotants revienne en position d'arrêt.

## Feux de recul

Les feux de recul s'allument lorsque le contact est mis et que la marche arrière est engagée.

Unité d'entraînement électrique  
 ⇨ 116.

## Lentilles de feu embuées

L'intérieur du boîtier de feu peut s'embuer brièvement si le temps est humide, s'il pleut fortement ou après un lavage de voiture. La buée disparaît rapidement ; pour accélérer le processus, allumer les feux de croisement.

## Éclairage intérieur

### Commande d'éclairage du tableau de bord



La luminosité des lampes suivantes peut être réglée quand les feux extérieurs sont allumés :



- Affichage du combiné d'instruments du tableau de bord
- Affichage de l'Infotainment System
- Commutateurs et éléments de commande éclairés

Tourner la molette  vers le haut ou vers le bas pour renforcer ou atténuer l'éclairage.

## Plafonniers





Pour les actionner, presser les boutons suivants :

-  = allumage et extinction automatiques
-  = allumé
-  = arrêt

## Lampes de lecture

Des lampes de lecture sont présentes à l'avant et à l'arrière.

Les lampes de lecture s'actionnent avec  et  pour chaque lampe.

### Lampes de lecture avant



Les lampes de lecture se trouvent dans la console de pavillon.

### Lampes de lecture arrière



Les lampes de lecture arrière se trouvent dans la garniture de pavillon.

## Fonctions spéciales d'éclairage

### Éclairage pour entrer dans le véhicule

Les feux de croisement, les feux de recul et l'éclairage intérieur s'allument brièvement en pressant le bouton  de la télécommande radio.

Les feux s'éteignent immédiatement lorsque le bouton  est pressé ou automatiquement après un court délai.

### Éclairage pour quitter le véhicule

Les feux de croisement et les feux de recul s'allument lorsque :

1. Couper le contact.
2. Ouvrir la porte du conducteur.
3. Tirer brièvement la manette des clignotants et le relâcher.

Certains lampes de l'éclairage intérieur s'allument lorsque le contact est coupé. L'éclairage extérieur et inté-

rieur reste allumé pendant un bref moment après la fermeture de la porte puis s'éteint.

L'activation, la désactivation et la durée de cette fonction peuvent être modifiées dans l'affichage d'informations en couleur.

Personnalisation du véhicule ⇨ 86.

### Protection contre la décharge de la batterie

La fonction de protection de batterie est conçue pour protéger la batterie 12 volts du véhicule.

Si un éclairage intérieur est laissé allumé et que le contact est coupé, le système de protection contre la décharge de la batterie coupe automatiquement l'éclairage après 10 minutes environ.

Si l'éclairage extérieur reste allumé, il s'éteint lorsque le contact est coupé. Si les feux de position sont allumés lorsque le contact est coupé, ils resteront allumés jusqu'à ce qu'ils soient manuellement éteints.

## Climatisation

Systèmes de climatisation .....	97
Bouches d'aération .....	104
Maintenance .....	105

## Systèmes de climatisation

### Climatisation automatique

#### Remarque

Ne pas couvrir le capteur placé au sommet du tableau de bord, faute de quoi le système de climatisation automatiquement peut ne pas fonctionner correctement.

### Écran tactile de climatisation



Le mode de climatisation, le ventilateur, la répartition d'air, le recyclage et le chauffage automatique des siè-

ges sont contrôlés en appuyant sur le bouton **CLIMATE** du tableau de bord et en consultant les informations de l'affichage d'informations en couleur.

### Fonctionnement des modes de climatisation



Trois réglages de mode de climatisation différents sont possibles. Ces réglages ajustent l'impact du système de climatisation sur l'autonomie électrique ou la consommation de carburant du véhicule.

Pour sélectionner un mode de climatisation :

1. Appuyer sur **CLIMATE** au tableau de bord.
2. Appuyer sur le bouton de mode de climatisation correspondant sur l'écran tactile. Le mode de climatisation sera éclairé.

## Modes de climatisation

### Mode MIN ☆/☀

La climatisation et le chauffage électrique sont désactivés. Tant que  n'est pas sélectionné, les réglages de climatisation peuvent ne pas avoir un effet notable sur l'autonomie électrique et la consommation de carburant du véhicule.

En mode **MIN** ☆/☀, le témoin **AUTO** s'éteint. Lorsque **AUTO** est sélectionné en mode **Min** ☆/☀, le mode passe soit sur **ECO** ☆/☀, soit sur **MAX** ☆/☀.

En mode **MIN** ☆/☀, le système de climatisation peut être automatiquement activé si la batterie haute tension doit être refroidie. Le système de

climatisation pourrait souffler de l'air froid. Ceci est normal. Pour éviter que de l'air froid ne soit soufflé dans l'habitacle, couper la commande de ventilateur et sélectionner le mode d'aération et le mode de recyclage manuel, et fermer les bouches d'aération.

En mode **MIN** ☆/☀, si le désembuage automatique est activé, la climatisation et le chauffage électrique peuvent être activés en cas d'humidité élevée.

Personnalisation du véhicule ⇨ 86.

La climatisation peut également fonctionner si  est sélectionné.

### Mode ECO ☆/☀

La climatisation et le chauffage électrique sont contrôlés pour équilibrer confort et consommation de carburant.

Tant que  n'est pas sélectionné, l'autonomie électrique ou la réduction de la consommation de carburant du véhicule sera moindre qu'en mode **MAX** ☆/☀, mais procurera un confort modéré.

### Mode MAX ☆/☀

La climatisation et le chauffage électrique sont contrôlés pour obtenir le meilleur niveau de confort en fonction du réglage de température sélectionné. Dans ce mode, l'autonomie électrique diminuera ou la consommation de carburant augmentera en fonction du volume d'énergie requis pour atteindre les meilleurs niveaux de confort.

## Jauge d'énergie de la climatisation



Lorsque le mode de climatisation est modifié, la jauge d'énergie de la climatisation affiche l'impact de cette modification sur l'utilisation de l'énergie. Plus la valeur est élevée, plus l'énergie utilisée est importante.

## Témoins d'état de la climatisation / du chauffage



Le témoin d'état de la climatisation ou du chauffage s'affiche lorsque la climatisation ou le chauffage électrique sont utilisés.

## Climatisation / Chauffage électrique

La climatisation et le chauffage électrique peuvent être en fonction simultanément lorsqu'une déshumidification est requise en mode **ECO** ☆/☀ ou **MAX** ☆/☀.

En mode **MIN** ☆/☀, la climatisation et/ou le chauffage seront occasionnellement en fonction si la fonction de désembuage automatique est activée et qu'un haut niveau d'humidité est détecté.

Personnalisation du véhicule ⇨ 86.

La climatisation peut également fonctionner si ☀ est sélectionné, quel que soit le mode de climatisation.

## Fonctionnement automatique

Le système contrôle automatiquement la vitesse du ventilateur, le mode de répartition d'air et le recyclage pour réchauffer ou refroidir le véhicule à la température sélectionnée.

Il est également possible de prérégler les trois vitesses de soufflerie dans la personnalisation du véhicule.

Personnalisation du véhicule ⇨ 86.

Lorsque le témoin **AUTO** est allumé, le système est en fonctionnement automatique total. Si le mode de répartition d'air, la vitesse de ventilateur ou le réglage de recyclage sont ajustés, le témoin **AUTO** s'éteint et les réglages sélectionnés s'affichent.

Pour un fonctionnement automatique :



1. Appuyer sur **AUTO**.



- Régler la température à la valeur souhaitée. Un réglage initial de 23°C est préconisé.

## Commande de température



Appuyer sur ▲ ou ▼ pour augmenter ou diminuer la température.

## Désembuage automatique

Le système surveille le degré d'humidité dans le véhicule. Si un taux élevé d'humidité est détecté, le système peut ajuster l'alimentation en air extérieur et activer la climatisation ou le chauffage. La vitesse du ventilateur peut légèrement augmenter pour empêcher la formation de buée. Lorsqu'un taux d'humidité élevé n'est plus constaté, le système revient à son fonctionnement antérieur.

Personnalisation du véhicule ↗ 86.

## Fonctionnement manuel

### Commande de ventilateur



Appuyer sur les boutons de commande de ventilateur 🌀 du tableau de bord ou sur la commande de ventilateur de l'écran tactile pour augmenter ou diminuer la vitesse du ventilateur.



Le réglage de vitesse du ventilateur s'affiche. Appuyer sur **AUTO** pour revenir au fonctionnement automatique. Pour désactiver le ventilateur ou le système de climatisation, appuyer à plusieurs reprises sur le bouton de diminution de la vitesse du ventilateur.

Si le ventilateur est désactivé manuellement en mode **ECO** ou **MAX**, l'affichage passera automatiquement au mode **MIN**. Lorsque le ventilateur est rétabli en augmentant manuellement la vitesse du ventilateur ou en appuyant sur le bou-

ton **AUTO**, le mode de climatisation revient en mode **ECO** ou **MAX**.

### Commande de mode de répartition d'air

Appuyer sur **CLIMATE** sur le tableau de bord pour sélectionner l'écran tactile de climatisation.



Appuyer sur le bouton du mode de répartition d'air de l'écran tactile pour modifier la direction du flux d'air. Le bouton du mode de répartition d'air sélectionné est éclairé. Une pression de l'un des boutons de répartition d'air annule la commande automatique de

répartition d'air et la direction du flux d'air peut être contrôlée manuellement. Appuyer sur **AUTO** pour revenir au fonctionnement automatique.

Pour modifier le mode actuel, sélectionner l'un des réglages suivants :

: vers la tête via les bouches d'aération réglables

: vers la tête et la cave à pieds

: vers le logement de plancher



: vers le pare-brise et les vitres latérales avant

: l'air est dirigé vers le pare-brise. Le pare-brise est désembué ou dégivré plus rapidement.



La sélection de  désactivera le contrôle automatique et le témoin du bouton **AUTO** ne sera pas allumé.

Sélectionner à nouveau  pour revenir aux réglages de climatisation précédents.

Si  est sélectionné en mode **MIN**  ou **ECO** , la climatisation ou le chauffage électrique peuvent être activés et avoir un effet notable sur l'autonomie électrique et la consommation de carburant du véhicule.

### Recyclage automatique

#### Attention

Le système de recyclage d'air réduit le renouvellement de l'air intérieur. En utilisation sans refroidissement, l'humidité de l'air augmente et les vitres peuvent se recouvrir de buée. On observe une baisse de la qualité de l'air, ce qui peut se traduire par des signes de fatigue chez les passagers.





Appuyer sur **AUTO**  pour laisser le système sélectionner automatiquement le mode de répartition d'air pour un confort, une efficacité et un dés-embuage optimaux. L'air est recyclé ou de l'air extérieur est aspiré dans le véhicule. Le bouton de l'écran tactile est allumé.

### Recyclage manuel



Appuyer sur  pour recycler l'air à l'intérieur du véhicule ; appuyer à nouveau dessus pour sélectionner l'air extérieur. Lorsqu'il est sélectionné, le bouton de l'écran tactile s'allume pour indiquer que l'air est recyclé. Ceci contribue à refroidir rapidement l'air à l'intérieur du véhicule ou à éviter la pénétration de l'air et d'odeurs venant de l'extérieur.

Une pression de  annule le recyclage automatique. Appuyer sur **AUTO** ou **AUTO**  pour revenir au

fonctionnement automatique ; le recyclage fonctionne automatiquement en fonction des besoins.

Le mode de recyclage manuel n'est pas disponible en cas de sélection du dégivrage ou du désembuage.

### Sièges chauffés automatiques



Appuyer sur  **AUTO** sur l'écran tactile. La couleur du bouton passe au vert pour confirmer le réglage. En mettant le contact, la fonction **AUTO** de sièges chauffants active automatiquement les sièges chauffants au niveau requis par la température de l'habitacle du véhicule. La diode pla-

cée à côté du symbole de chauffage du tableau de bord indique le réglage de chauffage. Utiliser les boutons de l'écran tactile ou les boutons manuels des sièges chauffants du tableau de bord pour désactiver le chauffage automatique des sièges.

Sièges chauffants ⇨ 38.

### Sièges chauffés manuels



Appuyer sur  pour le siège correspondant lorsque le contact est mis pour activer le chauffage des sièges.

Les commandes se trouvent sur le tableau de bord.

Sièges chauffants ⇨ 38.

### Lunette arrière chauffante



Pour l'enclencher, appuyer sur le bouton .

Lunette arrière chauffante ⇨ 34.

Rétroviseur chauffé ⇨ 31.

### Préconditionnement de l'habitacle



Actionné en pressant le bouton  de la télécommande radio.

Le système de climatisation passera par défaut dans un mode de chauffage ou de refroidissement approprié et le chauffage de lunette arrière sera activé par temps froid.

Préconditionnement de l'habitacle  
➔ 21.

### Compresseur

Le véhicule est doté d'un compresseur de climatisation électrique. Ceci permet un fonctionnement continu de la climatisation et/ou du refroidissement de la batterie haute tension sans avoir à faire tourner le moteur.

### Bouches d'aération



Pour ouvrir une bouche d'aération, tourner la molette sur . Régler le débit d'air venant de la bouche d'aération en tournant la molette.



Régler la direction du flux d'air en faisant basculer et pivoter les lamelles. Pour fermer une bouche d'aération, tourner la molette sur ☒.

### **⚠ Attention**

Ne pas attacher d'objet aux lamelles des bouches d'aération. Risque de dommage et de blessure en cas d'accident.

## Maintenance

### Prise d'air

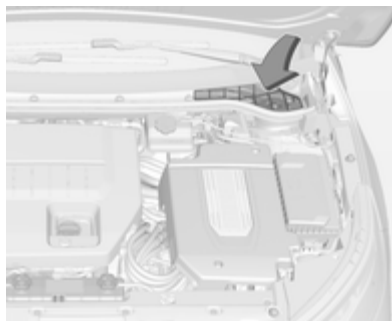

La prise d'air dans le compartiment moteur, à l'extérieur devant le pare-brise, ne doit pas être encombrée. Le cas échéant, enlever les feuilles, les saletés ou la neige.

### Filtre à pollens

Le filtre à pollen nettoie l'air provenant de l'extérieur des poussières et des particules telles que pollens et spores.

## Service

Pour une performance optimale du refroidissement, il est recommandé de vérifier annuellement le système de climatisation, à partir de la troisième année de mise en circulation du véhicule, en ce compris :

- Test de fonctionnement et de pression.
- Fonctionnement du chauffage.
- Vérification de l'étanchéité.
- Nettoyage du condenseur et de la purge d'évaporateur.
- Contrôle des performances.

## Conduite et utilisation

Conseils de conduite .....	106
Démarrage et utilisation .....	107
Modes de fonctionnement du véhicule électrique .....	111
Gaz d'échappement .....	116
Unité d'entraînement électrique .	116
Freins .....	118
Systèmes de contrôle de conduite .....	121
Systèmes d'assistance au conducteur .....	123
Chargement .....	130
Carburant .....	139
Remorquage .....	142

## Conseils de conduite

### Conduite économique

Appliquer les conseils suivants permet d'augmenter l'efficacité et l'autonomie énergétique.

### Style de conduite

Éviter les accélérations et décélérations rapides superflues.

L'autonomie électrique est maximisée à une vitesse inférieure ou égale à 80 km/h. Des vitesses plus élevées demandent plus d'énergie et peuvent fortement réduire l'autonomie électrique.

Utiliser le régulateur de vitesse lorsqu'il est approprié.

Ne pas passer en **N** pour rouler en roue libre. Le véhicule récupère de l'énergie en roue libre et au freinage en **D** ou **L**.

### Jauge d'efficacité du combiné d'instruments

L'indicateur à boule doit rester vert et au centre la jauge.

Une accélération inefficace est indiquée par une boule de couleur jaune se déplaçant au-dessus du centre de la jauge.

Un freinage agressif est indiqué par une boule de couleur jaune se déplaçant au-dessous du centre de la jauge.

### Mode d'entraînement et sélection de mode de rapport

Utiliser si possible le mode normal.

Le mode Sport fournit une accélération plus franche que le mode normal mais peut réduire le rendement.

Utiliser le mode de montagne avant de grimper de longues pentes escarpées en montagne. Veiller à enclencher le mode de montagne avant de commencer à grimper. Le mode de montagne réduit l'autonomie et la puissance électriques mais peut être nécessaire pour maintenir une vitesse supérieure à 100 km/h pour gravir pente supérieure ou égale à 5 %.

Utiliser **L** en cas de circulation intense avec arrêts et démarrages fréquents ou en descente. **L** requiert moins d'utilisation de la pédale de frein et offre une méthode efficace et contrôlée de ralentissement du véhicule en descente.

## Chargement / Maintenance du véhicule

### Chargement

Laisser le véhicule branché, même s'il est complètement chargé, afin de maintenir la batterie à température pour le prochain trajet. Ceci est important lorsque les températures extérieures sont extrêmement élevées ou basses.

### Maintenance

Toujours maintenir la pression de gonflage correcte des pneus et un alignement correct du véhicule.

Un chargement excessif du véhicule affecte son efficacité et son autonomie. Éviter de transporter plus que ce qui est nécessaire.

Si du carburant n'est pas utilisé régulièrement, penser à ne remplir le réservoir qu'au tiers. Le poids supplémentaire du carburant affecte l'efficacité et l'autonomie.

Éviter l'utilisation inutile d'accessoires électriques. L'alimentation utilisée pour des fonctions autres que la propulsion réduit l'autonomie d'un véhicule électrique.

L'utilisation d'une galerie de toit réduit l'efficacité à cause du poids et de la résistance supplémentaires.

## Contrôle du véhicule

### Pédales

Afin d'empêcher le blocage de la pédale, la zone sous les pédales ne doit pas être recouverte d'un tapis.

## Démarrage et utilisation

### Rodage d'un véhicule neuf

Le véhicule n'a pas besoin d'une période de rodage.

### Bouton d'alimentation





Le véhicule est doté d'un démarrage à bouton-poussoir électronique. Le témoin du bouton  $\odot$  clignote lorsque la porte du conducteur est ouverte et que le contact n'est pas mis. Le clignotement du témoin peut éventuellement s'arrêter. Le témoin du bouton  $\odot$  reste allumé lorsque le contact est

mis. Lorsque le contact est coupé, le témoin du bouton  s'éteint également.<sup>1)</sup>

La télécommande radio doit se trouver dans le véhicule pour que le système puisse fonctionner. Si le véhicule refuse de démarrer, placer la clé mécanique de la télécommande radio dans la fente de l'émetteur située dans le rangement dans le tableau de bord.

Démarrage et arrêt du véhicule  
⇨ 109.

### Mettre le contact

Contact coupé et pédale de frein enfoncée, appuyer une fois sur  pour mettre le contact. Lorsque  **READY** est allumé au combiné d'instruments, le véhicule est prêt à rouler. Ceci peut prendre jusqu'à 15 secondes par temps extrêmement froid. Le moteur ne démarrera qu'en cas de nécessité. Si le véhicule ne

démarré pas, l'écran du combiné d'instruments affichera des jauges de carburant et de batterie inactives.

Témoin de véhicule prêt ⇨ 74.

Démarrage et arrêt du véhicule  
⇨ 109.

### Contact coupé

Pour couper le contact, appuyer sur le bouton  avec le véhicule en position **P**. Le maintien de l'alimentation coupée reste actif jusqu'à ce que la porte du conducteur soit ouverte. En coupant le contact, si le véhicule n'est pas en **P**, le véhicule n'est pas prêt à rouler, mais certaines fonctions électriques du véhicule peuvent être utilisées. Un message apparaît dans le centre d'informations du conducteur (DIC).

Conservation de l'alimentation contact coupé ⇨ 109.

Unité d'entraînement électrique  
⇨ 116.

Le véhicule est doté d'un verrouillage électrique de la colonne de direction. Le verrouillage est activé lorsque le contact est coupé et l'une des portes avant est ouverte. Un son peut retentir lorsque le verrouillage s'active ou se désactive. Le verrouillage de la colonne de direction peut ne pas se débloquenter avec les roues tournées. Dans ce cas, le véhicule peut ne pas démarrer. Déplacer la colonne de direction de gauche à droite tout en essayant de démarrer le véhicule. Si cela ne fonctionne pas, se rendre dans un atelier.

Si le contact doit être coupé en cas d'urgence :

1. Freiner en exerçant une pression ferme et stable. Ne pas pomper la pédale de frein de manière répétée. Ceci peut épuiser l'assistance, ce qui augmentera la force à appliquer sur la pédale de frein.
2. Passer le véhicule en position **N**. Ceci est possible lorsque le véhicule est en mouvement.

<sup>1)</sup> Veuillez tenir compte de la signification de « contact mis/contact coupé » pour la condition de fonctionnement du véhicule.

Après être passé en **N**, enfoncer fermement la pédale de frein et guider le véhicule vers un endroit sûr.

3. Après être arrivé à l'arrêt complet, passer en **P** et couper le contact en appuyant sur le bouton  $\odot$ .
4. Serrer le frein de stationnement  $\curvearrowright$  118.

## Prolongation de l'alimentation

Les systèmes électroniques suivants peuvent fonctionner jusqu'à ce que la porte du conducteur soit ouverte ou au plus tard dans les 10 minutes suivant la coupure du contact:

- Lève-vitres électroniques
- Système audio
- Prises de courant

## Démarrage et arrêt du véhicule

### Démarrer

Déplacer le levier sélecteur sur **P** ou **N**. Le système de propulsion ne démarrera pas dans une autre position.

#### Remarque

Ne pas essayer de passer en **P** si le véhicule se déplace, sous peine d'endommager l'unité d'entraînement électrique. Passer en **P** uniquement lorsque le véhicule est à l'arrêt.

La télécommande radio doit être dans le véhicule. Presser la pédale de frein et enfoncer  $\odot$ . Si la télécommande radio ne se trouve pas dans le véhicule ou que quelque chose interfère avec l'émetteur, un message s'affiche au centre d'informations du conducteur (DIC).

Télécommande radio  $\curvearrowright$  21.



Les messages Bienvenue, Prêt et Au revoir sont émis sous forme sonore et d'animation au tableau de bord à l'ouverture de la porte du conducteur, lorsque le véhicule est prêt à rouler et lorsque le contact est coupé. Le combiné d'instruments affiche une jauge de carburant ou de batterie active, ainsi qu'un signal de démarrage sonore lorsque le véhicule est prêt à rouler.

### Démarrage du véhicule avec une pile faible de télécommande radio

Si le véhicule ne démarre pas à cause d'une pile faible de télécommande radio, un message s'affiche au DIC.

Le véhicule peut cependant encore rouler. Procéder dès lors comme suit :

1. Ouvrir le rangement dans le tableau de bord et retirer le revêtement en caoutchouc.



2. Étendre la lame de clé et placer la lame dans la fente.
3. Le véhicule en position **P** ou **N**, enfoncer la pédale de frein et appuyer sur  $\odot$  sur le tableau de bord.

Remplacer aussi rapidement que possible la pile de la télécommande radio.

Remplacement de la batterie  $\rightarrow$  21.

### Démarrage du véhicule à basses températures

Il est recommandé de mettre le contact avec le véhicule toujours branché lorsque les températures extérieures sont inférieures à 0°C.

Si les températures extérieures sont inférieures à -32°C, le véhicule doit être branché lorsque le contact est mis.

### Redémarrage

S'il faut redémarrer le véhicule alors qu'il est encore en mouvement, déplacer le levier sélecteur sur **N** et appuyer deux fois sur  $\odot$  sans enfoncer la pédale de frein. Le système de propulsion ne redémarrera pas dans une autre position.

Les calculateurs déterminent les temps de fonctionnement du moteur. Le moteur peut au besoin démarrer lorsque le système de propulsion est activé.

Mode électrique  $\rightarrow$  111.

Un carillon retentira si la porte du conducteur est ouverte alors que le contact est mis. Appuyer toujours sur  $\odot$  pour couper le contact avant de sortir.

### Arrêt

Bouton d'alimentation  $\rightarrow$  107.

## Stationnement

### Remarque

Ne pas laisser le véhicule soumis à des températures extrêmes pendant de longues périodes sans rouler ou le brancher.

- Ne pas stationner le véhicule au-dessus d'un sol facilement inflammable. Des objets inflammables peuvent toucher les pièces d'échappement brûlantes sous le véhicule et s'enflammer.
- Toujours serrer le frein de stationnement. Tirer le commutateur  $\text{Ⓢ}$ .
- Couper le contact. Tourner le volant jusqu'à ce que le blocage de la direction s'enclenche (antivol).
- Si le véhicule est sur une route plane ou en côte, serrer le frein de

stationnement et placer le levier sélecteur en position **P**, avant de couper le contact. Dans une côte, diriger les roues avant à l'opposé de la bordure du trottoir.

Si le véhicule est en descente, ser- rer le frein de stationnement et placer le levier sélecteur en position **P**, avant de couper le contact. Diriger les roues avant vers la bordure du trottoir.

- Verrouiller le véhicule et activer l'alarme antivol.

## Modes de fonctionnement du véhicule électrique

### Fonctionnement

Ce véhicule est un véhicule électrique à autonomie prolongée. Il utilise en permanence un système de propulsion électrique pour entraîner le véhicule. L'électricité est la principale source d'énergie du véhicule ; l'essence est la source secondaire.

Le véhicule dispose de deux modes de fonctionnement : Électrique et autonomie prolongée. Dans les deux modes, le véhicule est propulsé par son unité d'entraînement électrique. Celle-ci convertit l'énergie électrique en énergie mécanique pour entraîner les roues. Les performances du véhicule sont identiques dans les deux modes.

En fonction du mode de fonctionnement choisi, une jauge à carburant ou un indicateur de batterie est principalement affiché sur le combiné d'instruments.

Indicateur de batterie ⇨ 66.

Jauge à carburant ⇨ 66.

### Mode électrique

En mode électrique le véhicule n'utilise pas de carburant et ne produit pas de fumées. Dans ce mode principal, le véhicule est alimenté par l'énergie électrique stockée dans la batterie haute tension. Le véhicule peut fonctionner dans ce mode jusqu'à ce que la charge de la batterie soit faible.

Dans certaines conditions, la charge de batterie est suffisamment importante pour fournir un fonctionnement en mode électrique mais le moteur fonctionne tout de même. Ce sont :

- Basses températures ambiantes.
- Température trop élevée ou trop froide de la batterie haute tension.
- Ouverture du capot ou capot pas complètement fermé et verrouillé.

- Certaines défaillances de la batterie haute tension.
- Mode de maintenance du moteur ou mode de maintenance du carburant en cours.

## Mode d'autonomie prolongée

Lorsque le véhicule atteint la fin de son autonomie électrique, il passe en mode d'autonomie prolongée. Dans ce mode secondaire, l'électricité est produite par le moteur alimenté au carburant. Cette source secondaire d'énergie électrique allonge l'autonomie du véhicule. Le mode d'autonomie prolongée se poursuivra jusqu'à ce que le véhicule puisse être branché pour recharger la batterie haute tension et restaurer le mode électrique.

La batterie haute tension continuera à fournir une certaine puissance et collaborera avec le moteur lorsque des pics de puissance sont requis, par exemple pour gravir une côte escarpée ou accélérer fortement. La

batterie ne sera pas chargée et l'autonomie électrique du véhicule ne sera pas restaurée par le moteur.

Tant en mode électrique qu'en mode d'autonomie prolongée, en cas de défaillance de la batterie haute tension, le moteur peut fonctionner sans coupure pour générer l'électricité requise. Le témoin de défaillance s'allumera.

Témoin de dysfonctionnement ⇨ 70.

## Modes d'entraînement

Que ce soit en mode électrique ou en mode d'autonomie prolongée, des modes de fonctionnement additionnels peuvent être sélectionnés.



Appuyer sur **MODE DE CONDUITE** jusqu'à ce que le mode d'entraînement désiré soit mis en surbrillance sur le centre d'informations du conducteur (DIC).



Après trois secondes, le nouveau mode d'entraînement sera activé.

Au prochain démarrage, le véhicule sera par défaut en mode **Normal**.

Dans certaines conditions, certains modes d'entraînement seront indisponibles. Le mode indisponible est grisé dans le menu du DIC et ne peut être sélectionné.

En mode **Sport**, **Montagne** ou **Maintenir**, le mode peut devenir indisponible et le véhicule reviendra au mode **Normal**. L'indicateur s'éteint et un message s'affiche au DIC.

Centre d'informations du conducteur (DIC) ⇨ 75.

### Mode Sport

Le mode **Sport** permet une accélération plus franche que le mode **Normal**, mais peut réduire le rendement. Utiliser si possible le mode **Normal**.

Témoin **Sport** ⇨ 72.

### Mode de montagne

Le mode **Montagne** doit être sélectionné au début d'un trajet avant de gravir des pentes escarpées ou lorsqu'on prévoit de rouler dans une zone très vallonnée ou montagneuse. Ce mode conserve une charge électrique de réserve de la batterie haute tension afin de fournir de meilleures performances en côte. En mode **Montagne**, le véhicule a une accélération moins franche. Le mode **Montagne** ne modifie pas les performances normales de freinage du véhicule pour les pentes abruptes.

Si l'on doit gravir des côtes escarpées, il est préconisé de sélectionner le mode **Montagne** au moins 20 minutes avant de rouler sur celles-ci. Ceci laisse au véhicule le temps d'accumuler une charge de batterie de réserve suffisante.

Si le mode **Montagne** n'est pas sélectionné pour ces conditions, la puissance de propulsion peut être réduite et le régime du moteur peut augmenter.

Témoin **Montagne** ⇨ 72.

### Mode de maintien

Le mode **Maintenir** est uniquement disponible lorsque le levier sélecteur est en mode électrique. Ce mode place la charge de batterie restante en réserve, que le conducteur pourra utiliser à sa guise. La sélection de ce mode fait passer le véhicule en mode d'autonomie prolongée afin de conserver la réserve de charge de batterie.

Le mode de maintien ne modifie pas les performances d'accélération et de freinage normales du véhicule.

Témoin **Maintenir** ⇨ 72.

### Modes d'entretien

#### Mode de maintenance du moteur

Le mode de maintenance du moteur fait tourner le moteur pour le maintenir en bon état de fonctionnement après six semaines environ d'absence de fonctionnement ou de fonctionnement très limité du moteur. Le mode de maintenance du moteur force le moteur à tourner même s'il y

a une charge suffisante pour alimenter le véhicule. Lorsque le mode de maintenance du moteur s'avère nécessaire, l'écran de demande apparaît sur l'affichage d'informations en couleur lors du démarrage du véhicule.



Si **Oui** est sélectionné, le mode de maintenance du moteur sera initié. Le moteur fonctionnera sans coupure pendant une durée déterminée. En cours du mode de maintenance du moteur, un message du DIC affiche un pourcentage d'exécution de ce mode.

Si **Non** est sélectionné, l'écran de demande de mode de maintenance du moteur s'affichera au prochain dé-

marrage du véhicule. La demande de mode de maintenance du moteur ne peut être retardée que d'un jour.

Si la demande de mode de maintenance a été retardée d'un jour, elle démarrera automatiquement le moteur au prochain démarrage du véhicule. Un écran de notification de mode de maintenance du moteur apparaîtra à l'affichage d'informations en couleur.

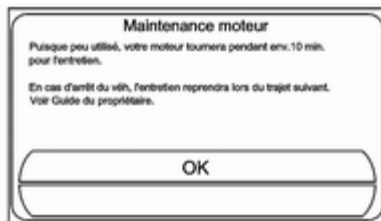

Si le contact est coupé au cours d'un mode de maintenance du moteur, celui-ci reprendra à la prochaine utilisation du véhicule. Un message s'affiche pour indiquer que le mode de maintenance du moteur est actif.

Si un mode de maintenance du moteur est requis et que le niveau de carburant est bas, ce mode peut éventuellement vider le réservoir de carburant si l'on n'effectue pas un appoint de carburant. Ceci entraînera une puissance réduite ou nulle. Un niveau de carburant adéquat doit être maintenu dans le véhicule pour que celui-ci reste opérationnel.



Centre d'informations du conducteur (DIC) ⇨ 75.

## Mode de maintenance du carburant

Le mode de maintenance du carburant suit l'âge moyen du carburant. Un carburant trop ancien peut causer

des problèmes de moteur. Si une faible utilisation du moteur cause un âge moyen du carburant dépassant un an environ, le mode de maintenance du carburant fera tourner le moteur afin d'utiliser le carburant trop ancien. Le moteur fonctionnera jusqu'à ce que du carburant frais soit ajouté pour ramener l'âge moyen du carburant dans une plage acceptable. Permettre l'utilisation d'un plus grand volume de carburant trop ancien par le mode de maintenance du carburant et ajouter un gros volume de carburant frais maximisera le délai nécessaire à l'exécution d'un autre mode de maintenance du carburant. Pendant le mode de maintenance de carburant le moteur peut se déclencher et se couper.

Lorsque le mode de maintenance du carburant s'avère nécessaire, l'écran de demande apparaît sur l'affichage d'informations en couleur lors du démarrage du véhicule.

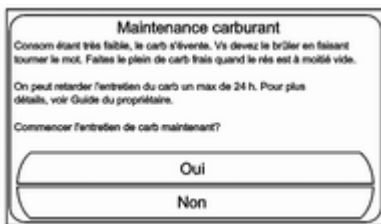

Si **Oui** est sélectionné, le mode de maintenance du carburant sera initié. Le mode de maintenance du carburant se poursuivra automatiquement à chaque démarrage du véhicule jusqu'à l'ajout de carburant frais.

Si **Non** est sélectionné, l'écran de demande de mode de maintenance du carburant s'affichera au prochain démarrage du véhicule. La demande de mode de maintenance du carburant ne peut être retardée que d'un jour.

Si la demande de mode de maintenance du carburant est retardée d'un jour, elle débutera au prochain démarrage du véhicule et affichera l'écran de notification du mode de maintenance du carburant sur l'affichage d'informations en couleur.

Si un mode de maintenance du carburant est requis et que le niveau de carburant est bas, ce mode peut éventuellement vider le réservoir de carburant si l'on n'effectue pas un appoint de carburant. Ceci entraînera une puissance réduite ou nulle. Un niveau de carburant adéquat doit être maintenu dans le véhicule pour que celui-ci reste opérationnel.

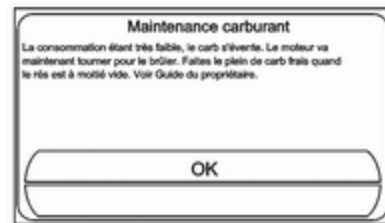

## Gaz d'échappement

### ⚠ Danger

Les gaz d'échappement contiennent du monoxyde de carbone incolore et inodore mais néanmoins nocif. Danger de mort en cas d'inhalation.

Si des gaz d'échappement pénètrent dans l'habitacle, ouvrir les vitres. Faire remédier à la cause de la défaillance par un atelier.

Éviter de rouler avec le coffre ouvert car des gaz d'échappement pourraient pénétrer dans le véhicule.

## Unité d'entraînement électrique

### Fonctionnement

Le véhicule utilise une unité d'entraînement électrique. Le levier sélecteur se trouve sur la console, entre les sièges.

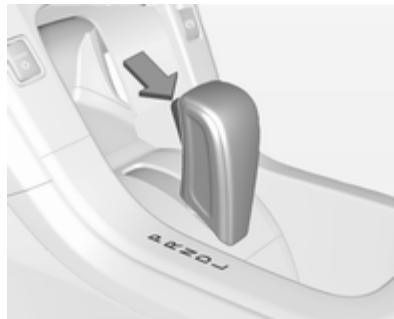

**P (Park):** Cette position bloque les roues avant. Il s'agit de la meilleure position à utiliser lors du démarrage du système de propulsion, car le véhicule ne peut se déplacer facilement.

### ⚠ Attention

Il est dangereux de sortir du véhicule lorsque le levier sélecteur n'est pas totalement en **P** avec le frein de stationnement fermement serré. Le véhicule peut rouler.

Ne pas laisser le véhicule avec le système de propulsion en fonctionnement ; le véhicule peut brusquement se déplacer. Le conducteur ou des tiers peuvent être blessés. Pour être sûr que le véhicule ne se déplace pas, serrer toujours le frein de stationnement et placer le levier sélecteur sur **P**, même sur un sol relativement plat.

S'assurer que le levier sélecteur est bien en position **P** avant de démarrer le système de propulsion. Le véhicule est pourvu d'un système de contrôle de verrouillage de sélection de l'unité d'entraînement électrique. La pédale de frein doit être d'abord complètement enfoncée, puis le bouton du levier sélecteur doit être pressé avant de quitter la position **P** lorsque le

contact est mis. Si vous ne pouvez pas sortir de la position **P**, relâcher la pression sur le levier sélecteur, puis pousser complètement le levier sélecteur en position **P** en maintenant la pression sur la pédale de frein. Presser ensuite le bouton du levier sélecteur et déplacer celui-ci dans un autre rapport.

#### Remarque

En cas de problèmes persistants de sortie du levier sélecteur de la position **P**, contacter un atelier.

#### Remarque

Le verrouillage de sélection est toujours fonctionnel sauf en cas de batterie 12 volts déchargée ou dont la charge est faible.

Essayer un chargement de la batterie 12 volts ou un démarrage par câbles auxiliaires.

Démarrage par câbles auxiliaires  
↳ 176.

**R (Reverse):** Utiliser ce rapport pour reculer.

#### Remarque

Passer en **R** lorsque le véhicule se déplace en marche avant peut endommager l'unité d'entraînement électrique. Passer en **R** uniquement après l'arrêt du véhicule.

**N (Neutral):** Dans cette position, le système de propulsion n'est pas en connexion avec les roues.

**D (Drive):** Cette position est celle de la conduite normale. Elle offre la meilleure économie de carburant. Si une puissance supplémentaire est nécessaire pour un dépassement, et si le véhicule :

- Roule à moins de 56 km/h, presser la pédale d'accélérateur à mi-course.
- Roule à plus de 56 km/h, enfoncer complètement la pédale d'accélérateur.

#### Remarque

Si le véhicule semble accélérer lentement ou ne pas répondre lors d'une accélération et que l'on conti-

nue à rouler de cette manière, ceci peut endommager l'unité d'entraînement électrique.

Prendre contact avec un atelier.

**L (Low):** Cette position réduit la vitesse du véhicule sans utilisation des freins. On peut utiliser la position **L** en montagne. Elle permet de contrôler la vitesse du véhicule sur les routes montagneuses en actionnant et relâchant les freins. Vous pouvez utiliser la position **L** sur des pentes très escarpées, dans la neige profonde ou la boue.

#### Remarque

Faire patiner les pneus ou maintenir le véhicule sur place en côte en utilisant uniquement la pédale d'accélérateur peut endommager l'unité d'entraînement électrique. Si le véhicule est calé, ne pas faire patiner les pneus. En cas d'arrêt en côte, utiliser les freins pour maintenir le véhicule en place.

## Freins

### Antiblocage de sécurité

L'antiblocage de sécurité (ABS) empêche que les roues ne se bloquent.

Dès qu'une roue a tendance à bloquer, l'ABS module la pression de freinage de la roue incriminée. Le véhicule puisse toujours être dirigé, même en cas de freinage d'urgence.

La régulation ABS est identifiable à la pulsation de la pédale de frein et au bruit du processus de régulation.

Afin d'obtenir un freinage optimal, enfoncer la pédale de frein à fond pendant toute la durée du freinage malgré la pulsation de la pédale de frein. Ne pas réduire la pression sur la pédale.

Après le démarrage, le système procède à un autotest éventuellement audible.

Témoin  ↪ 72.

### Défaillance

#### Attention

En cas de défaillance de l'ABS, les roues peuvent avoir tendance à se bloquer en cas de freinage brutal. Les avantages de l'ABS ne sont plus disponibles. Lors d'un freinage brutal, le véhicule ne peut plus être dirigé et peut déraper.

Faire remédier à la cause du problème par un atelier.

### Frein de stationnement

#### Frein de stationnement électrique





Le frein de stationnement électrique peut toujours être actionné, même avec le contact coupé. Pour éviter l'épuisement de la batterie 12 volts, éviter d'actionner le système de frein de stationnement électrique à répétition lorsque le contact est coupé.

En cas d'alimentation électrique insuffisante, le frein de stationnement électrique ne peut être serré ou relâché.

Avant de quitter le véhicule, vérifier le témoin de contrôle  pour s'assurer que le frein de stationnement est serré.

### **Actionnement du frein de stationnement électrique**



Le frein de stationnement électrique peut être serré chaque fois que le véhicule est à l'arrêt. Le frein de stationnement électrique est serré en relevant temporairement le commutateur . Une fois totalement serré, le témoin de contrôle  sera allumé.



Lorsque le frein est en cours de serrage, le témoin de contrôle  clignote jusqu'à ce que le serrage complet soit réalisé. Si le témoin ne s'allume pas ou continue à clignoter, contacter un atelier.

Ne pas rouler si l'indicateur de contrôle  clignote.





Si le frein de stationnement électrique est serré alors que le véhicule est en mouvement, un carillon retentit et un message s'affiche au centre d'informations du conducteur (DIC). Le

véhicule ralentira tant que le commutateur est maintenu en position relevée.

Relâcher le commutateur  en cours de décélération relâche le frein de stationnement. Si le commutateur  est maintenu en position relevée jusqu'à l'arrêt du véhicule, le frein de stationnement électrique restera serré.

Si le témoin de contrôle  clignote en permanence, le frein de stationnement électrique n'est que partiellement serré ou relâché ou présente un problème. Si tel est le cas, un message s'affiche au centre d'informations du conducteur (DIC). Si  clignote en permanence, relâcher le frein de stationnement électrique et essayer de le serrer à nouveau. Si  continue à clignoter, ne pas conduire le véhicule. Prendre contact avec un atelier

Si le témoin de défaillance du frein de stationnement électrique  est allumé, le frein de stationnement électrique a détecté un problème et son fonctionnement est réduit. Pour serrer le frein de stationnement électri-

que lorsque  est allumé, relever le commutateur  et le maintenir dans cette position jusqu'à ce que le témoin  reste allumé. Si le témoin de défaillance du frein de stationnement électrique  est allumé, contacter un atelier.

Si le frein de stationnement électrique ne se serre pas, les roues arrière doivent être bloquées pour empêcher tout mouvement du véhicule.

Pour une force maximale du frein de stationnement électrique lors d'un stationnement en côte, tirer deux fois le commutateur de frein de stationnement électrique.

### **Relâchement du frein de stationnement électrique**

Pour relâcher le frein de stationnement électrique, mettre le contact, enfoncer et maintenir la pédale de frein et abaisser temporairement le commutateur . Si l'on tente de relâcher le frein de stationnement électrique sans enfoncer la pédale de frein, un

carillon retentit et un message s'affiche au DIC. Le frein de stationnement électrique est relâché lorsque le témoin (P) est éteint.

Si (P) est allumé, le frein de stationnement électrique a détecté un problème et son fonctionnement est réduit. Pour desserrer le frein de stationnement électrique lorsque (P) est allumé, abaisser le commutateur (P) et le maintenir dans cette position jusqu'à ce que le témoin (P) s'éteigne. Si le témoin reste allumé, contacter un atelier.

### Remarque

Conduire avec le frein de stationnement serré peut faire surchauffer le système de freinage et causer une usure prématurée ou endommager des pièces du système de freinage. S'assurer que le frein de stationnement est totalement relâché et que le témoin de contrôle (P) est éteint avant de rouler.

### Relâchement automatique du frein de stationnement électrique

Le frein de stationnement électrique sera automatiquement relâché si le véhicule fonctionne, si un rapport est sélectionné et si l'on tente de démarrer. Éviter une accélération rapide lorsque le frein de stationnement électrique est serré pour préserver la longévité des garnitures de frein de stationnement.

Indicateur de contrôle (P) du frein de stationnement électrique ↗ 71.

Indicateur de contrôle (P) de défaillance du frein de stationnement électrique ↗ 71.

Centre d'informations du conducteur (DIC) ↗ 75.

### Freinage régénératif

Le freinage régénératif récupère une partie de l'énergie du véhicule en mouvement et la reconvertisse en énergie électrique.

Cette énergie est ensuite restockée dans le système de batterie haute tension, ce qui contribue à accroître l'efficacité énergétique.

Les freins à disque hydrauliques, de concert avec le freinage régénératif, assurent un freinage efficace, par exemple lorsqu'une forte demande de freinage est émise.

Le système de freinage est contrôlé par un calculateur et associe le freinage régénératif aux freins à disque hydrauliques conventionnels pour répondre à toutes les exigences de décélération. Le contrôleur interprète la demande de freinage et utilise le freinage régénératif, le freinage hydraulique conventionnel ou une combinaison de ces deux systèmes en cas de besoin. Comme le contrôleur serre les freins hydrauliques à l'aide de son accumulateur haute pression, on peut occasionnellement percevoir le bruit de la pompe entraînée par le moteur lorsqu'il recharge le système.

En cas de problème de contrôleur, la pédale de frein peut être plus dure et la distance de freinage peut s'allonger.

Centre d'informations du conducteur (DIC) ↗ 75.

## Systèmes de contrôle de conduite

### Système antipatinage

Le système antipatinage (TC, Traction Control) est un composant de l'Electronic Stability Control.

Le TC améliore la stabilité de conduite lorsque c'est nécessaire, quels que soient le type de revêtement ou l'adhérence des pneus, empêchant ainsi les roues motrices de patiner.

Dès que les roues motrices commencent à patiner, la puissance délivrée par l'unité d'entraînement électrique est réduite et la roue qui patine le plus est freinée individuellement. Ainsi, même sur chaussée glissante, la stabilité du véhicule est considérablement améliorée.

Le TC est fonctionnel dès que le témoin  s'éteint.

Quand le TC est actif,  clignote.

### ⚠ Attention

Ce dispositif de sécurité particulier ne doit pas vous pousser à adopter un style de conduite dangereux.

Adapter la vitesse aux conditions de circulation.

Témoin  ↗ 72.

### Désactivation



Le TC peut être désactivé quand le patinage des roues est requis : Appuyer sur le bouton  de la console de pavillon.

Le témoin de contrôle  s'allume et un message s'affiche dans le Centre d'informations du conducteur (DIC).

Le TC est réactivé en appuyant à nouveau sur le bouton .

Le TC est également réactivé la prochaine fois que le contact est mis.

### Défaillance

En cas de détection d'un problème de TC, un message s'affiche au DIC. Lorsque ce message est affiché et que  s'allume et reste allumé, le véhicule peut rouler en toute sécurité mais le système n'est pas opérationnel. La conduite doit être adaptée en conséquence.

### Réinitialisation

Si le témoin  s'allume et reste allumé, réinitialiser le système comme suit :

1. Arrêter le véhicule.
2. Couper le contact et attendre 15 secondes.
3. Mettre le contact

Si le témoin  s'allume toujours et reste allumé, contacter un atelier.

#### Avertissement

Ne pas freiner ou accélérer brusquement en permanence lorsque le TC est arrêté. Le groupe moto-propulseur du véhicule pourrait être endommagé.

### Electronic Stability Control

L'Electronic Stability Control (ESC) améliore la stabilité de la conduite lorsque c'est nécessaire, quel que soit le type de surface de revêtement ou l'adhérence des pneus. Il comprend également une fonction antipatinage.

Dès que le véhicule menace de déraiper (sous-virage, survirage), la puissance de l'unité d'entraînement électrique est réduite et les roues sont freinées individuellement. Ainsi, même sur chaussée glissante, la stabilité du véhicule est considérablement améliorée.

L'ESC est fonctionnel dès que le témoin  s'éteint.

Quand l'ESC est actif,  clignote.

#### ⚠ Attention



Ce dispositif de sécurité particulier ne doit pas vous pousser à adopter un style de conduite dangereux.

Adapter la vitesse aux conditions de circulation.

Témoin   72.

## Désactivation



Pour une conduite à très hautes performances, il est possible de désactiver l'ESC : Maintenir enfoncé le bouton  de la console du pavillon jusqu'à ce que  et  s'allument et qu'un message sur le centre d'informations du conducteur (DIC) s'affiche.

L'ESC est réactivé en appuyant à nouveau sur le bouton .

Si le régulateur de vitesse est utilisé lorsque l'ESC est activé, le régulateur de vitesse se désenclenche automatiquement. Appuyer sur le bouton

du régulateur de vitesse pour le réenclencher lorsque les conditions routières le permettent.

Régulateur de vitesse  123.

Centre d'informations du conducteur (DIC) .

## Défaillance

En cas de détection d'un problème de d'ESC, un message s'affiche au DIC. Lorsque ce message est affiché et que  s'allume et reste allumé, le véhicule peut rouler en toute sécurité mais le système n'est pas opérationnel. La conduite doit être adaptée en conséquence.

## Réinitialisation

Si le témoin  s'allume et reste allumé, réinitialiser le système comme suit :

1. Arrêter le véhicule.
2. Couper le contact et attendre 15 secondes.
3. Mettre le contact.

Si le témoin  s'allume toujours et reste allumé, contacter un atelier.

## Systèmes d'assistance au conducteur

### Régulateur de vitesse

Le régulateur de vitesse permet de maintenir une vitesse minimale de 30 km/h environ sans maintenir le pied sur l'accélérateur. Le régulateur de vitesse en fonctionne pas à des vitesses inférieures à 30 km/h.

Ne pas activer le régulateur de vitesse lorsqu'une vitesse constante n'est pas conseillée.

Avec le système antipatinage ou l'Electronic Stability Control, le système peut commencer à limiter le patinage d'une roue en cas d'utilisation du régulateur de vitesse. Si ceci se produit, le régulateur de vitesse se désenclenche automatiquement.

Système antipatinage  121.

Electronic Stability Control  122.

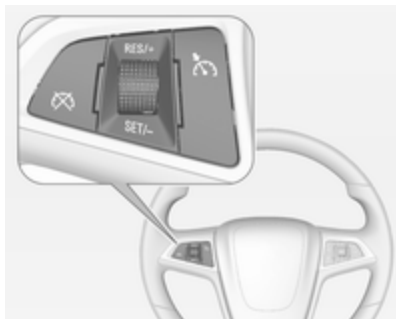

Les boutons du régulateur de vitesse se trouvent sur le volant.

 : appuyer pour activer ou désactiver le régulateur de vitesse. Un témoin s'allume au combiné d'instruments.

 : appuyer pour désenclencher le régulateur de vitesse sans effacer la vitesse mémorisée.

**RES/+** : déplacer la molette vers le haut pour revenir à la vitesse mémorisée précédemment ou accélérer.

**SET/-** : déplacer la molette vers le bas pour mémoriser une vitesse et activer le régulateur de vitesse ou pour faire décélérer le véhicule.

### Réglage du régulateur de vitesse

Pour mémoriser une vitesse :

1. Appuyer sur  pour activer le régulateur de vitesse.
2. Atteindre la vitesse désirée.
3. Déplacer la molette vers le bas vers **SET/-** et la relâcher. La vitesse mémorisée désirée apparaît brièvement dans le combiné d'instruments.
4. Retirer le pied de la pédale d'accélérateur.

Lorsque les feins sont activés, le système désactive le régulateur de vitesse.

### Reprise d'une vitesse mémorisée

Si le régulateur de vitesse est réglé à une vitesse désirée et que les freins sont actionnés, le régulateur de vitesse se désenclenche sans effacement de la vitesse mémorisée. Lorsque la vitesse du véhicule est supérieure ou égale à 30 km/h environ, déplacer brièvement la molette vers le haut vers **RES/+** puis la relâcher. Le véhicule revient à la vitesse mémorisée précédemment et y reste.

### Augmentation de la vitesse

Si le système de régulation de vitesse est déjà activé :

- Déplacer la molette vers le haut vers **RES/+** et la maintenir jusqu'à ce que le véhicule accélère jusqu'à la vitesse désirée, puis la relâcher.
- Pour augmenter la vitesse par petits incréments, déplacer brièvement la molette vers le haut vers **RES/+** puis la relâcher. Chaque fois que ceci est exécuté, le véhicule accélère d'environ un km/h.

## Réduction de la vitesse

Si le système de régulation de vitesse est déjà activé :

- Déplacer la molette vers le bas vers **SET/-** et la maintenir jusqu'à ce que la vitesse inférieure soit atteinte, puis la relâcher.
- Pour ralentir par très petits incréments, déplacer brièvement la molette vers **SET/-**. Chaque fois que ceci est exécuté, le véhicule ralentit d'environ un km/h.



## Dépassement d'un autre véhicule

Utiliser la pédale d'accélérateur pour augmenter la vitesse du véhicule. Lorsque le pied est retiré de la pédale, le véhicule ralentit et revient à la vitesse réglée précédemment.

## Utiliser le régulateur de vitesse en pente

Le bon fonctionnement du régulateur de vitesse en pente dépend de la vitesse du véhicule, de la charge et de l'inclinaison de la pente. Dans de fortes côtes, il faudra peut-être presser la pédale d'accélérateur pour maintenir la vitesse du véhicule. En descente, il faudra peut-être freiner ou passer sur **L** pour maintenir la vitesse du véhicule. Lorsque les freins sont actionnés, le régulateur de vitesse est désenclenché.

## Désactivation du régulateur de vitesse

Appuyer sur le bouton , le témoin  s'allume en blanc sur le combiné d'instruments. Le régulateur de vitesse est désactivé. La dernière vitesse réglée utilisée est mémorisée pour la reprise de la vitesse plus tard.

Désactivation automatique :

- vitesse du véhicule inférieure à 30 km/h ;
- actionnement de la pédale de frein ;

- levier sélecteur en position **N** ;
- le système antipatinage ou l'Electronic Stability Control est entré en fonctionnement.

## Effacement de la vitesse mémorisée

La vitesse mémorisée est effacée de la mémoire en pressant  ou au moment de la coupure du contact.

## Aide au stationnement par ultrasons

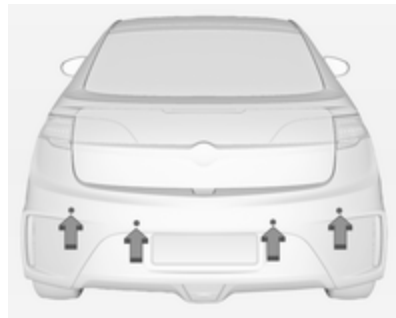

L'aide au stationnement par ultrasons facilite les manœuvres en mesurant la distance entre le véhicule et les obstacles et en émettant des signaux sonores. C'est toutefois le conducteur qui reste pleinement responsable de la manœuvre de stationnement.

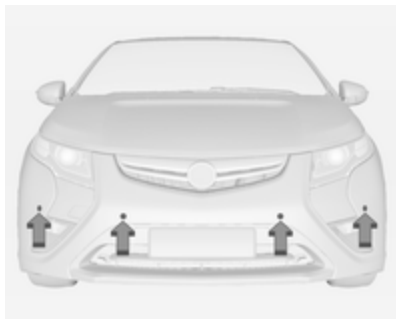

L'aide au stationnement par ultrasons fonctionne à des vitesses inférieures à 8 km/h. Les capteurs des pare-chocs avant et arrière détectent des objets jusqu'à 1,2 m à l'avant du véhicule, 1,5 m à l'arrière du véhicule, et placés à au moins 25 cm du sol.

### Fonctionnement du système

Lorsque le véhicule est placé en **R**, les capteurs avant et arrière sont automatiquement activés. Lorsque le véhicule quitte la position **R**, les capteurs arrière sont désactivés et les capteurs avant restent activés jusqu'à ce que le véhicule ait atteint une vitesse supérieure à 8 km/h. Pour que le système d'aide au stationnement par ultrasons soit à nouveau activé sans passer en **R**, le bouton de l'assistance au stationnement de la console de pavillon doit être pressé.

Les bips aigus émis par les haut-parleurs avant concernent des objets détectés à proximité du pare-chocs avant. Les bips graves émis par les haut-parleurs arrière concernent des objets détectés à proximité du pare-chocs arrière.

L'intervalle entre les bips se réduit au fur et à mesure que le véhicule se rapproche de l'obstacle. Lorsque la distance est inférieure à 30 cm, le signal devient continu pendant cinq secondes.

### Détection d'objet à l'avant et à l'arrière

En général, si des objets sont détectés simultanément à proximité des pare-chocs avant et arrière en reculant, les bips n'indiquent que les objets proches du pare-chocs arrière.

Cependant, si un objet se trouve à moins de 0,3 m du pare-chocs avant lorsque le véhicule recule et qu'au même moment un autre objet se trouve à plus de 0,3 m du pare-chocs arrière, les bips n'indiquent que l'objet situé à proximité du pare-chocs avant.

## Activation et désactivation



Appuyer sur **P**▲ sur la console de pavillon pour activer le système. La LED s'allume.

Appuyer à nouveau sur **P**▲ pour désactiver le système. La LED s'éteint.

Lorsque le système a été désactivé, un message s'affiche au Centre d'informations du conducteur (DIC) pendant un court instant.

L'aide au stationnement par ultrasons s'active par défaut à chaque démarrage du véhicule.

## Défaillance

Lorsque le système ne fonctionne pas correctement, un message d'erreur s'affiche dans le DIC.

Les conditions suivantes peuvent affecter les performances du système :

- Le conducteur a désactivé le système.
- Les capteurs ultrasoniques ne sont pas propres. Éliminer la boue, la saleté, la neige, la glace et la gâdoue des pare-chocs du véhicule.
- Les capteurs d'assistance au stationnement sont recouverts de givre ou de glace.
- Un objet pendait du hayon lors du dernier cycle de conduite. Une fois l'objet retiré, l'aide au stationnement par ultrasons revient au fonctionnement normal.
- Un objet ou un recouvrement est fixé à l'avant du véhicule.
- Le pare-chocs est endommagé. Amener le véhicule dans un atelier pour faire réparer le système.

- D'autres conditions, comme des vibrations provenant d'un marteau-piqueur peuvent affecter la performance du système.

Si le système continue à ne pas fonctionner correctement, contacter un atelier.

Centre d'informations du conducteur (DIC) ↗ 75.

## Remarques importantes concernant les systèmes d'aide au stationnement par ultrasons

### ⚠ Attention

Dans certaines circonstances, les différentes surfaces réfléchives d'objets ou de vêtements ainsi que des sources externes de parasites peuvent empêcher la détection correcte d'obstacles.

Une attention particulière doit être accordée aux obstacles bas qui peuvent endommager la partie inférieure du pare-chocs. Si de tels obstacles quittent la zone de détection des capteurs durant l'approche du véhicule, un signal sonore continu retentira.

### Avertissement

Les performances des systèmes d'aide au stationnement par ultrasons peuvent être réduites en raison de la charge élevée.

Des conditions spécifiques s'appliquent si des véhicules de plus grande taille sont impliqués (p. ex. véhicules tout terrain, fourgonnette, camionnette). L'identification d'objet dans la partie supérieure du véhicule ne peut pas être garantie.

Des objets offrant une section transversale de réflexion fort étroite, tels que des objets étroits ou des matériaux souples, peuvent ne pas être détectés par le système.

Les systèmes d'aide au stationnement par ultrasons ne sont pas prévus pour aider les conducteurs à éviter une collision avec des objets inattendus.

## Caméra arrière

### ⚠ Attention

Le système de caméra arrière n'affiche pas les piétons, cyclistes, animaux ou les objets situés en

dehors du champ de vision de la caméra, sous le pare-chocs ou sous le véhicule.

Ne pas reculer en utilisant uniquement la caméra arrière, en utilisant l'écran lors de manoeuvres de recul plus longues et à vitesse plus rapide, ou s'il existe une possibilité de trafic transversal. Les distances perçues diffèrent des distances réelles.

Ne pas agir avec prudence avant de reculer peut causer des blessures, voire la mort, et des dommages matériels. Avant de reculer, toujours inspecter l'arrière et les alentours du véhicule.

Le système de caméra arrière peut aider le conducteur lors d'une manoeuvre de recul en affichant une vue de la zone derrière le véhicule.

## Fonctionnement du système

Lors du passage en position **R**, l'image de la zone derrière le véhicule s'affiche sur l'affichage d'informations en couleur, avec le message **Camera**

**arrière activé.** L'écran précédent s'affiche environ 10 secondes après avoir quitté la position **R**.

Pour annuler le délai, effectuer l'une des opérations suivantes :

- Appuyer sur un bouton de l'Infotainment System.
- Passer à **P**.
- Atteindre une vitesse de 8 km/h.

### Activation et désactivation

Pour activer ou désactiver la caméra arrière :

1. Passer à **P**.
2. Appuyer sur le bouton **CONFIG** du tableau de bord.
3. Sélectionner **Affichage**.
4. Sélectionner **Caméra**. Lorsqu'une coche apparaît à côté de **Caméra**, le système de caméra arrière est activé.

### Symboles

Le système de navigation peut être doté d'une fonction qui permet au conducteur de voir les symboles sur l'écran de navigation lorsqu'il utilise la

caméra arrière. Le système d'aide au stationnement par ultrasons ne doit pas être désactivé pour utiliser les symboles d'avertissement. Un message d'erreur peut s'afficher si une aide au stationnement par ultrasons a été désactivée et si les symboles ont été allumés.

Les symboles apparaissent et peuvent recouvrir un objet lors de l'affichage de l'écran de navigation lorsqu'un objet est détecté par le système d'aide au stationnement par ultrasons.

Pour activer ou désactiver les symboles :

1. Passer à **P**.
2. Appuyer sur le bouton **CONFIG** du tableau de bord.
3. Sélectionner **Afficher**.
4. Sélectionner **Symboles**. Lorsqu'une coche apparaît à côté de **Symboles**, ceux-ci seront affichés.

### Lignes de guidage

La caméra arrière est dotée d'une grille de lignes de guidage qui peut aider le conducteur à aligner le véhicule lorsqu'il recule dans un emplacement de stationnement.

Pour activer ou désactiver les lignes de guidage :

1. Passer à **P**.
2. Appuyer sur le bouton **CONFIG** du tableau de bord.
3. Sélectionner **Afficher**.
4. Sélectionner **Lignes de guidage**. Lorsqu'une coche apparaît à côté de **Lignes de guidage**, les directives seront affichées.

## Emplacement de la caméra arrière



La caméra arrière se trouve au-dessus de la plaque d'immatriculation.

La zone affichée par la caméra est limitée.

Elle ne couvre pas les objets proches de l'un des coins ou sous le pare-chocs et peut varier en fonction de l'orientation du véhicule ou des conditions routières. La distance de l'image apparaissant à l'écran diffère de la distance réelle.

## Défaillance

Le système de caméra arrière peut ne pas fonctionner correctement ou afficher une image nette si :

- Il fait sombre.
- Le soleil ou le faisceau des phares se reflète directement dans la lentille de la caméra.
- De la glace, de la neige, de la boue ou autre chose s'est accumulé sur la lentille de la caméra. Nettoyer la lentille, la rincer à l'eau et l'essuyer avec un chiffon doux.

Si un autre problème se produit ou si un problème persiste, contacter un atelier.

## Chargement

Cette section décrit le processus de chargement de la batterie haute tension du véhicule. Ne pas laisser le véhicule sous des températures extrêmes pendant de longues périodes sans qu'il ne roule ou ne soit branché.

Le véhicule doit être branché lorsque les températures sont inférieures à 25°C pour opérer correctement et maximiser la durée de vie de la batterie haute tension.

Cependant, nous recommandons que le véhicule soit également branché lorsque les températures sont inférieures à 0°C ou supérieures à 32°C.

Le système de chargement peut faire fonctionner les ventilateurs et les pompes, ce qui cause l'émission de sons par le véhicule même si le contact est coupé. Des cliquetis supplémentaires peuvent être causés par les dispositifs électriques utilisés au cours du chargement.

Lorsque le cordon de chargement est branché dans le véhicule, celui-ci ne peut rouler.

### Début de la charge



1. Lorsque le véhicule est en **P**, appuyer sur  pendant une seconde pour ouvrir le clapet de la prise de charge.

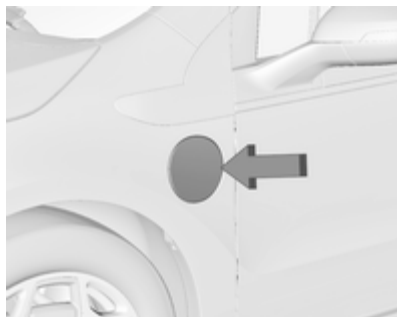

Le clapet de la prise de charge peut également être ouvert à partir de la télécommande radio.

Télécommande radio ⇨ 21.

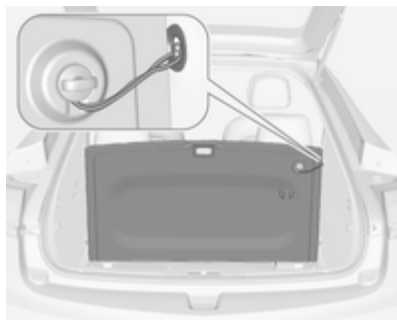

2. Ouvrir le hayon, soulever le revêtement de plancher et utiliser la boucle pour accrocher le revêtement de plancher sur le panneau latéral.

Déposer le cordon de chargement.



Tirer sur la poignée du cordon de chargement pour la libérer de son agrafe de fixation. Lever le cordon de chargement vers le haut et l'arrière pour le retirer du véhicule. La fiche véhicule est rangée comme indiqué.

3. Brancher le cordon de chargement dans la prise électrique. Vérifier si les indicateurs d'état du cordon de chargement sont tous deux verts. Sélectionner le niveau de charge approprié. Le niveau de charge peut être réglé en utilisant le bouton de niveau de charge sur le cordon de chargement.

### ⚠ Attention

Si la capacité du circuit électrique ou de la prise d'alimentation CA n'est pas connue, utiliser uniquement le niveau de charge 1 tant que la capacité du circuit n'a pas été vérifiée par un électricien qualifié. L'utilisation d'un niveau de charge qui dépasse la capacité du circuit électrique ou de la sortie CA peut provoquer un incendie ou endommager le circuit électrique.

Spécifications électriques ↪ 138.

Affichage d'informations en couleur ↪ 76.

Cordon de charge ↪ 135.



4. Brancher la fiche véhicule du cordon de chargement dans la prise de charge du véhicule. Vérifier si l'indicateur d'état de chargement du véhicule s'allume au sommet du tableau de bord et si un signal de l'avertisseur sonore est émis. État du chargement ↪ 133.
5. Appuyer sur  de la télécommande radio pour armer l'alarme antivol de cordon de chargement. Télécommande radio ↪ 21. Personnalisation du véhicule ↪ 86.

### Fin de la charge

1. Appuyer sur  de la télécommande radio pour désarmer l'alarme antivol de cordon de chargement.

Télécommande radio ↪ 21.

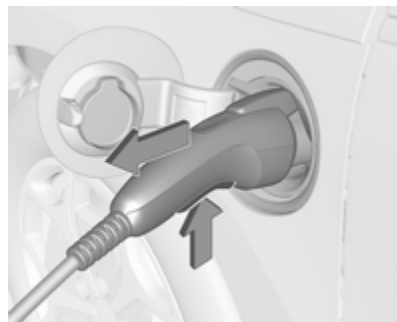

2. Débrancher la fiche véhicule du cordon de chargement du véhicule en pinçant le levier de la fiche véhicule et en tirant pour la retirer.
3. Fermer le clapet de la prise de charge.
4. Débrancher le cordon de chargement de la prise électrique.

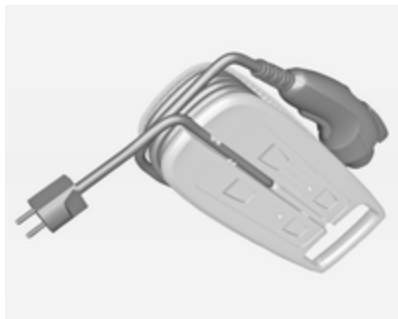

5. Avant de ranger le cordon de chargement, placer celui-ci face vers le haut et enrouler soigneusement le câble de charge dans le sens antihoraire autour du corps du cordon de chargement.
6. Placer le cordon de chargement, face vers le bas, dans le compartiment de rangement avec le bord avant du corps du cordon de chargement sous les agrafes situées à l'avant du compartiment de rangement. La fiche véhicule doit se trouver du côté droit du cordon de chargement.



7. Enfoncer la poignée du cordon de chargement jusqu'à ce qu'elle se verrouille dans son agrafe de fixation à l'arrière du compartiment de rangement.

### Neutralisation du chargement programmé

Pour neutraliser temporairement un chargement retardé, débrancher le cordon de chargement de la prise de charge, puis le rebrancher dans les cinq secondes. Un signal de l'avertisseur sonore est émis et le chargement débute immédiatement.

Pour annuler une neutralisation temporaire, débrancher le cordon de chargement, attendre 10 secondes puis rebrancher le cordon de chargement. Un double signal de l'avertisseur sonore est émis et le chargement est retardé.

Chargement programmable à l'affichage d'informations en couleur  
⇨ 76.

### État de chargement



Le véhicule est doté d'un indicateur d'état de charge placé au centre du tableau de bord, à proximité du pare-brise. Lorsque le véhicule est branché et hors tension, l'indicateur d'état de charge se présente comme suit :

- Vert continu - Un seul coup d'avertisseur sonore : Le véhicule est branché. La batterie n'est pas totalement chargée. La batterie est en charge.
- Vert continu ou vert clignotant long - Quatre coups d'avertisseur sonore : Durée insuffisante pour charger complètement par heure de départ.
- Vert clignotant long - Deux coups d'avertisseur sonore : Le véhicule est branché. La batterie n'est pas totalement chargée. Le chargement de la batterie est retardé.
- Vert clignotant court - Aucun coup d'avertisseur sonore : Le véhicule est branché. La batterie est totalement chargée.
- Jaune continu - Aucun coup d'avertisseur sonore : Le véhicule est branché. Il est normal que l'indica-



teur d'état de charge passe au jaune pendant quelques secondes après le branchement d'un cordon de chargement compatible. Sinon le système de chargement a détecté une défaillance et ne chargera pas la batterie. Témoin de dysfonctionnement ⇨ 70.

- Pas de signal lumineux (au branchement) - Pas de signal de l'avertisseur sonore - La connexion du cordon de chargement doit être contrôlée.
- Pas de signal lumineux (après avoir observé un indicateur d'état de chargement vert ou jaune) - Pas de signal de l'avertisseur sonore - La connexion du cordon de chargement doit être contrôlée.

Témoin de dysfonctionnement ⇨ 70.

Si'il n'y a pas de signal lumineux mais que l'avertisseur sonore se déclenche de manière répétée, il y a eu une coupure d'électricité avant la fin du chargement.

Pour couper cette alerte, effectuer l'une des actions suivantes :

- Débrancher le cordon de chargement.
- Appuyer sur le bouton  de la télécommande radio.
- Appuyer longuement sur le bouton  de la télécommande radio, puis appuyer à nouveau pour arrêter l'alarme d'urgence.
- Appuyer sur l'avertisseur sonore.

Personnalisation du véhicule ⇨ 86.

Le système peut être thermiquement dépendant de la batterie dans l'un des états ci-dessus, exigeant le transfert d'énergie électrique vers le véhicule.

Si le véhicule est branché et sous tension, l'indicateur d'état de charge sera vert constant. Il en sera de même au cours d'un préconditionnement de l'habitacle si le véhicule est branché.

Si le véhicule est branché et que l'indicateur d'état de charge est éteint, une défaillance de chargement a été détectée.

## Cordon de chargement

### Danger

Il existe un risque de choc électrique qui peut provoquer des blessures corporelles ou la mort.

Ne pas utiliser le cordon de charge si l'une de ses parties est endommagée.

Ne pas ouvrir ou déposer le cache du cordon de charge.

Ne faire réparer que par du personnel qualifié. Connecter le cordon de charge à une prise correctement reliée à la terre avec des cordons qui ne sont pas endommagés.

### Attention

L'utilisation du cordon de chargement branché sur une prise de courant CA usée ou endommagée peut être la cause d'un incendie. Contrôler régulièrement la prise

murale CA et le cordon de chargement lorsque le véhicule est en charge.

Si la prise murale CA est chaude, débrancher le cordon de chargement et faire remplacer la prise de courant CA par un électricien qualifié.

Remplacer le cordon de chargement si la prise de courant CA ou le cordon sont endommagés. Ne pas utiliser une prise de courant CA usée ou endommagée.

### Attention

Une rallonge ne peut pas être utilisée pour charger le véhicule. L'utilisation d'une rallonge peut augmenter le risque de choc électrique ou d'autres dangers.

Si une rallonge est utilisée à cause d'un accès limité à une prise de courant CA de 230 volts, respecter les précautions suivantes :

La prise de courant CA de 230 volts doit être une protégée par un dispositif à courant résiduel. Un dispositif à courant résiduel surveille les défaillances de mise à la terre, ce qui contribue à réduire les chocs électriques.

La rallonge doit être :

- Protégée par un dispositif à courant résiduel.
- D'un calibre d'au moins 2,5 mm<sup>2</sup>, à 3 fils.
- Adaptée à une utilisation extérieure.

### ⚠ Attention

Les barres multiprises, les limiteurs de surtension ou des dispositifs similaires ne doivent pas être utilisés avec le cordon de charge.

L'utilisation de barres multiprises, de limiteurs de surtension ou de dispositifs similaires peut augmenter le risque de choc électrique et d'autres dangers.

Ne pas utiliser ces types de dispositifs avec le cordon de charge.

Un cordon de chargement portable destiné à charger la batterie haute tension du véhicule est rangé sous le coffre.

Le cordon de chargement utilisé pour charger le véhicule est un appareil électrique à haute tension. En fonctionnement normal, la fiche murale CA du cordon de chargement peut être chaude. La fiche murale CA doit être insérée fermement dans une prise de courant CA en bon état.

### Indicateurs d'état du cordon de chargement

Les indicateurs d'état du cordon de chargement s'allument en vert ou clignotent en rouge pour identifier l'état du cordon de chargement. Lorsque les deux indicateurs sont verts, le véhicule peut être chargé. Si l'un des indicateurs clignote en rouge, le cordon de chargement ne permettra pas le chargement du véhicule.

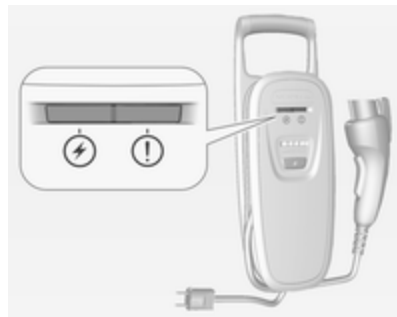

Lorsque le témoin CA ⚡ clignote rouge, la tension CA est hors limite.

Lorsque le témoin CA ⚡ et le témoin de défaillance ⚠ clignotent rouge, la prise CA ne possède pas une mise à la terre appropriée. Le chargement n'est pas autorisé pour des raisons de sécurité. La prise de courant CA doit être réparée ou une autre source de courant doit être utilisée.



Lorsque seul le témoin de défaillance ① clignote rouge, le cordon de chargement peut être défectueux. Le cordon de chargement tentera automatiquement une réinitialisation. Si le témoin de défaillance ① continue à clignoter pendant plus de 30 secondes, débrancher le cordon de chargement du mur pour réinitialiser. Si la défaillance subsiste, contacter un atelier.

### Bouton de niveau de charge

#### ⚠ Attention

Si la capacité du circuit électrique ou de la prise d'alimentation CA n'est pas connue, utiliser uniquement le niveau de charge 1 tant que la capacité du circuit n'a pas été vérifiée par un électricien qualifié. L'utilisation d'un niveau de charge qui dépasse la capacité du circuit électrique ou de la sortie CA peut provoquer un incendie ou endommager le circuit électrique.

#### Remarque

Si l'on choisit un niveau de charge réduit, le temps de chargement augmente.



Deux niveaux de charge sont disponibles en pressant le bouton de niveau de charge. Sélectionner le niveau de charge 1 ou le niveau de charge 2.

Affichage d'informations en couleur ↻ 76.

**Niveau 2** : Les quatre indicateurs de niveau de charge sont allumés. Le courant de chargement de ce niveau est de 10 A.

**Niveau 1** : deux indicateurs de niveau de charge sont allumés. Le courant de chargement de ce niveau est de 6 A.

#### Fiche véhicule

La fiche véhicule se branche dans la prise de charge du véhicule. Une lampe intégrée à la fiche véhicule peut être utilisée en pressant le levier de la fiche véhicule. La lampe s'éteint lorsque la connexion est réalisée et que le levier est relâché.

#### Adaptateurs

#### ⚠ Attention

L'utilisation d'adaptateurs endommagés ou non conçus pour le cordon de charge peut augmenter le risque de choc électrique ou déclencher un incendie.

N'utiliser que des adaptateurs conçus pour le cordon de charge.

Ne pas utiliser d'adaptateur endommagé.

Un kit d'adaptateurs peut être inclus afin de permettre l'utilisation du cordon de chargement dans de nombreux pays de l'Europe centrale. En cas d'utilisation d'un adaptateur, s'assurer que le niveau de charge sélectionné est conforme au circuit d'alimentation. Consulter le tableau de références inclus dans le kit d'adaptateurs.

## Spécifications électriques

### Remarque

Ne pas utiliser de génératrice portable ou fixe de secours pour charger le véhicule. Ceci peut endommager le système de chargement du véhicule. Utiliser uniquement l'électricité provenant du fournisseur d'énergie pour charger le véhicule.

La prise de courant CA doit être une prise murale spécifique 3 broches d'au moins 16 ampères (13 ampères dans certains pays) et raccordée à la terre. Ceci signifie qu'il ne devrait y avoir aucun autre appareil important connecté sur le même circuit. S'il ne s'agit pas d'un circuit spécifique, le

courant nominal du disjoncteur de la prise peut être dépassé et causer son déclenchement ou son ouverture.

Les deux niveaux de charge sont possibles en utilisant le cordon de chargement fourni avec le véhicule ⇨ 135. Le niveau de charge normal (niveau 2) consommera un maximum de 10 ampères et le niveau de charge réduit (niveau 1) consommera un maximum de 6 ampères de la prise d'alimentation.

### Attention

Si la capacité du circuit électrique ou de la prise d'alimentation CA n'est pas connue, utiliser uniquement le niveau de charge 1 tant que la capacité du circuit n'a pas été vérifiée par un électricien qualifié. L'utilisation d'un niveau de charge qui dépasse la capacité du circuit électrique ou de la sortie CA peut provoquer un incendie ou endommager le circuit électrique.

Le niveau de charge réduit augmente la durée de chargement.

Nous recommandons de ne pas consommer plus de 10 ampères lorsque l'équipement de chargement est branché sur une prise domestique.

Tout l'équipement de chargement du véhicule électrique communique sa capacité électrique maximale au véhicule et le véhicule limite le chargement à cette valeur. Suivre les instructions sur la sélection du tarif de charge du fabricant de l'équipement.

Le véhicule peut être chargé à 16 ampères en utilisant un équipement spécial (par exemple, une wall-box [borne de charge] GM) qui doit être posée par un électricien qualifié et directement connectée au réseau. Ceci permet de réduire la durée de chargement à un minimum.

Les circuits 230 volt / 32 ampères offrent une flexibilité pour les besoins futurs de chargement de véhicule. Contacter le concessionnaire pour de plus amples informations.

## Carburant

### Carburant pour moteurs à essence

N'utiliser que des carburants sans plomb selon EN 228.

Il est possible d'utiliser des carburants normalisés équivalents avec un taux d'éthanol de max. 10 % en volume. Dans ce cas, utiliser uniquement du carburant qui répond à la norme E DIN 51626-1.

Utiliser du carburant avec l'indice d'octane recommandé ⇨ 192. L'utilisation de carburant avec un indice d'octane trop bas peut réduire le couple et la puissance du moteur et augmenter légèrement la consommation de carburant.

#### Avertissement

L'utilisation de carburant ne se conformant pas à EN 228 ou toute autre spécification identique peut conduire à des dépôts, une usure

plus importante ou des dommages sur le moteur et une perte de la garantie.

#### Avertissement

Du carburant à l'indice d'octane trop bas peut entraîner une combustion incontrôlée et endommager le moteur.

### Faire le plein



#### ⚠ Danger

Avant de faire le plein, couper le contact ainsi que les chauffages externes avec chambres de combustion. Éteindre les téléphones mobiles.

Lors du remplissage du réservoir, respecter les prescriptions d'utilisation et de sécurité de la station-service.

#### ⚠ Danger

Le carburant est inflammable et explosif. Ne pas fumer. Pas de flamme nue ou de formation d'étincelles.

Si une odeur de carburant se dégage dans le véhicule, faire immédiatement remédier au problème par un atelier.

### Avertissement

En cas d'erreur de carburant, ne pas mettre le contact.

### Remarque

Dans certaines conditions particulièrement froides, le véhicule peut nécessiter l'utilisation d'une source de chauffage auxiliaire. Celle-ci fournit une capacité de chauffage et de dégivrage supplémentaire obtenue en faisant tourner le moteur, même si la batterie haute tension est correctement chargée. Dans ces conditions, le moteur démarrera et utilisera du carburant. Veiller à ce qu'il y ait du carburant dans le réservoir.

Le système d'alimentation de ce véhicule requiert un processus de remplissage particulier pour le contrôle des émissions de vapeurs de carburant. Pour faire le plein du véhicule :



1. Appuyer sur le bouton de la trappe à carburant sur la porte du conducteur pendant une seconde. Un message s'affiche au centre d'informations du conducteur (DIC) d'attendre.



2. Lorsqu'un message s'affiche dans le DIC indiquant que le système est prêt à être rempli, la trappe à carburant du côté arrière droit du véhicule se déverrouille. Enfoncer le bord arrière de la trappe à carburant et relâcher pour ouvrir la trappe.
3. Tourner le bouchon de carburant en sens antihoraire pour le déposer. Lors du remplissage, accrocher la sangle du bouchon de carburant reliée au crochet sur la face interne de la trappe à carburant. Effectuer le remplissage moins de 30 minutes après avoir

pressé le bouton de trappe à carburant figurant sur la porte du conducteur. Si le remplissage s'effectue après plus de 30 minutes, appuyer à nouveau sur le bouton.

- Après le remplissage, reposer le bouchon de carburant en le tournant en sens horaire jusqu'au déclic. Fermer la trappe à carburant.

Ne pas remplir à ras bord ou excessivement le réservoir et attendre quelques secondes avant de retirer le bec verseur. Essuyer dès que possible le carburant répandu sur les surfaces peintes.

### Bouchon de remplissage

Utiliser uniquement des bouchons de remplissage d'origine.

## Consommation de carburant - Émissions de CO<sub>2</sub>

### Carburant

- consommation urbaine : 0,9 L/100 km
- consommation extra-urbaine : 1,3 L/100 km
- consommation mixte : 1,2 L/100 km

### CO<sub>2</sub>

- urbaine : 21 g/km
- extra-urbaine : 30 g/km
- mixte : 27 g/km

### Remarques générales

Pour les valeurs spécifiques à votre véhicule, consulter le certificat de conformité CEE fourni avec votre véhicule et les autres documents d'enregistrement nationaux.

La détermination de la consommation en carburant est réglementée par la directive R (EC) N° 715/2007 (la version la plus récente, respectivement).

Un autre élément de la directive est l'indication de l'émission de CO<sub>2</sub>.

Les indications ne doivent pas être comprises comme une garantie quant à la consommation de carburant réelle du véhicule. La consommation de carburant dépend dans une large mesure du style de conduite ainsi que des conditions routières et du trafic.

Toutes les valeurs se rapportent au modèle de base européen avec équipement de série.

Le calcul de la consommation de carburant tient compte du poids à vide du véhicule, déterminé selon la réglementation. La présence d'équipements optionnels peut entraîner une légère augmentation de la consommation de carburant et des niveaux d'émission de CO<sub>2</sub> ainsi qu'une vitesse maximale un peu plus basse.

## Remorquage

### Informations générales

Le véhicule n'est ni conçu ni destiné à tracter une remorque ou un autre véhicule.

## Soins du véhicule

Informations générales .....	143
Contrôles du véhicule .....	144
Remplacement des ampoules ...	152
Circuit électrique .....	154
Outillage du véhicule .....	164
Jantes et pneus .....	164
Démarrage par câbles auxiliaires .....	176
Remorquage .....	180
Soins extérieurs et intérieurs .....	182

## Informations générales

### Accessoires et modifications du véhicule

Nous vous recommandons d'utiliser les pièces et accessoires d'origine et les pièces homologuées par l'usine correspondant spécifiquement à votre type de véhicule. Nous ne pouvons porter aucun jugement sur la fiabilité d'autres pièces, même s'ils disposent d'un agrément officiel ou autre devait exister, et nous ne pouvons pas non plus en répondre.

N'apporter aucune modification à l'équipement électrique, par exemple des modifications de la gestion électronique (Chip-Tuning).

#### Avertissement

Les bavettes garde-boue peuvent être endommagées lors du transport du véhicule sur un train ou sur une dépanneuse.

## Levage du véhicule

### ⚠ Attention

Soulever incorrectement le véhicule peut causer de graves blessures ou endommager le véhicule.

Le véhicule ne peut être soulevé que par du personnel d'atelier ayant reçu une formation correcte.

### Point de levage sur un pont élévateur

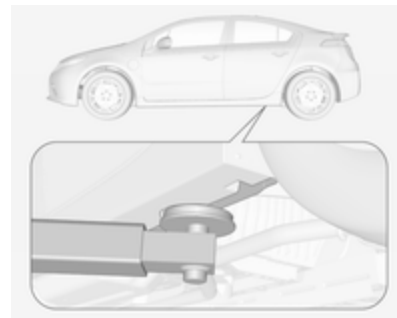

Positionner le bras arrière du pont élévateur au niveau du soubassement.

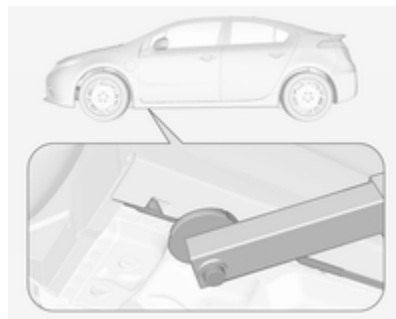

Position du bras avant du pont élévateur au niveau du soubassement.

Des coins peuvent s'avérer nécessaires sous les pneus avant pour fournir l'espace nécessaire au placement de certaines plates-formes de levage d'atelier à cet emplacement.

## Contrôles du véhicule

### Exécution du travail



#### **⚠ Danger**

Ne jamais essayer d'entretenir soi-même les composants de la batterie haute tension. Essayer d'entretenir soi-même ces composants peut causer des blessures et endommager le véhicule. L'entretien et la réparation de ces composants de batterie haute tension ne doivent être exécutés que par

un technicien bien formé doté des connaissances et outils adéquats. Une exposition à une haute tension peut causer des chocs, des brûlures, voire la mort. Les composants haute tension du véhicule ne peuvent être entretenus que par des techniciens ayant suivi une formation spéciale.

Les composants haute tension sont identifiés par des étiquettes. Ne pas déposer, ouvrir, séparer ou modifier ces composants. Le câblage haute tension est recouvert de gaines orange. Ne pas sonder, altérer, couper ou modifier le câblage haute tension.

#### **⚠ Attention**

N'effectuer des contrôles dans le compartiment moteur que lorsque le contact est coupé.

Le ventilateur de refroidissement peut également fonctionner lorsque le contact est coupé.

## Capot

### Ouverture

1. Couper le contact avant d'ouvrir le capot. Si le contact est mis, le moteur démarrera en cas d'ouverture du capot.

Modes de fonctionnement du véhicule électrique ⇨ 111.



2. Tirer la poignée de déverrouillage et la ramener dans sa position de départ.



3. Pousser le crochet de sécurité du compartiment moteur vers la droite et ouvrir le capot.

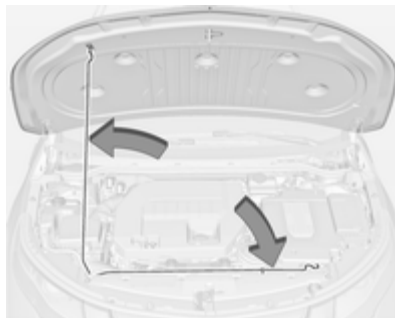

4. Libérer la béquille du capot de sa retenue au-dessus du support de radiateur et l'introduire fermement dans la fente de retenue du capot.

### Fermeture

Avant de fermer le capot, pousser le vérin du capot dans son dispositif de retenue.

Abaisser le capot, le laisser tomber dans le verrou. Vérifier le verrouillage.

### Huile moteur

Vérifier manuellement le niveau d'huile moteur à intervalle régulier afin d'éviter d'endommager le moteur. Veiller à ce que l'huile utilisée respecte les valeurs spécifiées. Fluides et lubrifiants recommandés ⇨ 186.

Contrôle à effectuer uniquement lorsque le véhicule est à l'horizontale. Le moteur doit avoir atteint sa température de fonctionnement et être arrêté depuis au moins 5 minutes.

Sortir la jauge d'huile, l'essuyer, l'introduire dans le tube jusqu'à la butée sur la poignée, la ressortir et relever le niveau d'huile moteur.

Plonger la jauge jusqu'à la butée de la poignée et effectuer un demi-tour.

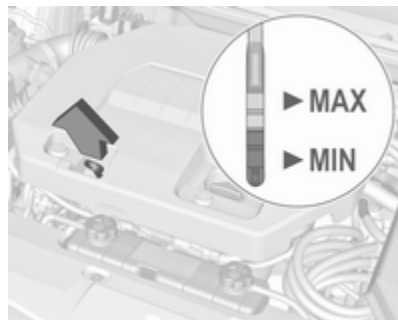

Lorsque le niveau d'huile moteur est descendu sous le repère **MIN**, faire l'appoint d'huile moteur.

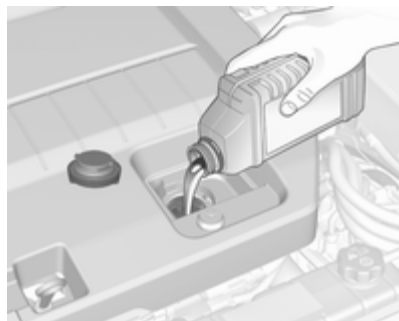

Contrôler une nouvelle fois le niveau.

Nous recommandons d'utiliser une huile moteur de même qualité que celle utilisée lors de la dernière vidange.

Le niveau d'huile moteur ne doit pas dépasser le repère **MAX** de la jauge.

#### Avertissement

Un excès d'huile moteur doit être vidangé ou aspiré.

Capacités ⇨ 194, qualité/viscosité d'huile moteur ⇨ 186.

Remettre le bouchon droit et le serrer.

## Système de refroidissement

Le véhicule est doté de trois systèmes de refroidissement différents.

Vérifier régulièrement le niveau de liquide de refroidissement des différents systèmes de refroidissement et faire corriger les causes possibles de perte de liquide de refroidissement par un atelier.

#### Avertissement

Ne jamais utiliser le véhicule lorsque le niveau de liquide de refroidissement est insuffisant.

Un niveau de liquide de refroidissement trop bas peut endommager le véhicule.

#### Circuit de refroidissement du moteur

Le réservoir de liquide de refroidissement se trouve du côté opposé au conducteur du compartiment moteur.

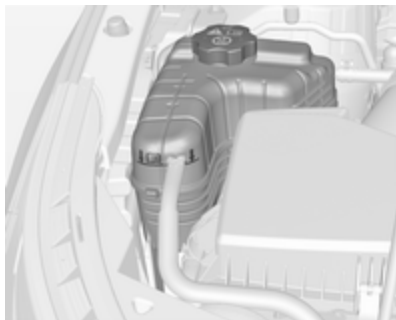

Le liquide de refroidissement offre une protection contre le gel allant jusqu'à environ  $-28^{\circ}\text{C}$ .

### Avertissement

N'employer que du produit antigel homologué.

Si le système de refroidissement du moteur est froid, le niveau de liquide de refroidissement doit se trouver au-dessus du repère de niveau de remplissage. Faire l'appoint si le niveau est bas.

### ⚠ Attention

Laisser refroidir le moteur avant d'ouvrir le bouchon. Ouvrir le bouchon avec précaution, en laissant la pression s'évacuer lentement.

Pour faire l'appoint, utiliser un mélange 1:1 de concentré de liquide de refroidissement homologué et d'eau du robinet. Serrer fermement le bouchon.

### Système de refroidissement de batterie haute tension

### ⚠ Danger

L'entretien du liquide de refroidissement de la batterie haute tension ne peut être effectué que par un technicien qualifié.

Une manipulation incorrecte peut causer de graves blessures, voire la mort.

Le réservoir de liquide de refroidissement de la batterie haute tension se trouve sur l'avant du compartiment moteur.

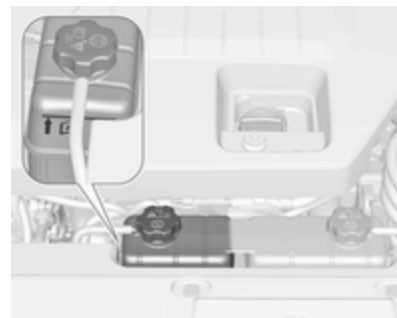

Vérifier si le liquide de refroidissement est visible dans le réservoir de liquide de refroidissement de la batterie haute tension. Si le liquide de refroidissement est visible mais que le niveau de liquide de refroidissement se trouve en-dessous de la ligne de remplissage à froid, il se peut qu'il y ait une fuite dans le système de refroidissement.

Si le niveau de liquide de refroidissement est trop bas, contacter un atelier.

### Système de refroidissement des modules d'électronique d'alimentation et de chargeur

#### ⚠ Danger

L'entretien du liquide de refroidissement des modules d'électronique d'alimentation et de chargeur ne peut être effectué que par un technicien qualifié.

Une manipulation incorrecte peut causer de graves blessures, voire la mort.

Les modules d'électronique d'alimentation et de chargeur sont refroidis à l'aide de la même boucle de liquide de refroidissement.

Le réservoir de liquide de refroidissement des modules d'électronique d'alimentation et de chargeur se trouve dans le compartiment moteur, sur l'avant.

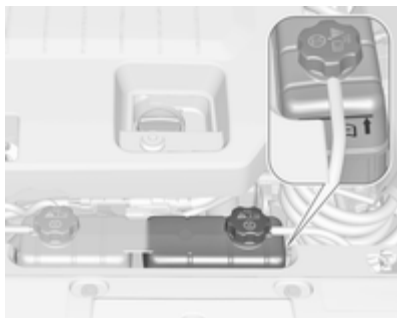

Vérifier si le liquide de refroidissement est visible dans le réservoir de liquide de refroidissement des modules d'électronique d'alimentation et de chargeur. Si le liquide de refroidissement est visible mais que le niveau de liquide de refroidissement se trouve en-dessous de la ligne de remplissage à froid, il se peut qu'il y ait une fuite dans le système de refroidissement.

Si le niveau de liquide de refroidissement est trop bas, contacter un atelier.

### Surchauffe moteur

Le véhicule est muni d'un indicateur d'avertissement en cas de surchauffe du moteur.

Si l'on prend la décision de ne pas soulever le capot lorsque cet avertissement apparaît, faire immédiatement contrôler le véhicule.

Si l'on prend la décision de soulever le capot, s'assurer que le véhicule stationne sur une surface plane.

Vérifier ensuite si les ventilateurs de refroidissement du moteur fonctionnent. Si le moteur surchauffe, les ventilateurs doivent fonctionner. Si tel n'est pas le cas, ne pas continuer à utiliser le véhicule et le faire contrôler.

### Liquide de lave-glace

Un message d'erreur s'affiche sur le Centre d'informations du conducteur (DIC) lorsque le niveau du liquide est bas.

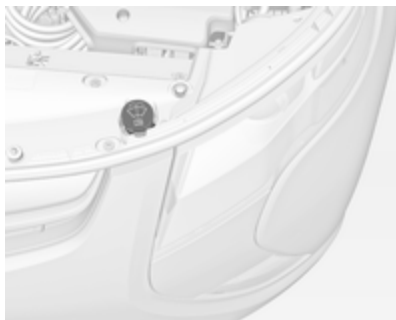

Remplir avec de l'eau propre mélangée d'une quantité adéquate de produit de lave-glace contenant de l'antigel. La composition correcte du mélange est indiquée sur le réservoir du liquide de lave-glace.

### Avertissement

Seule une concentration d'antigel adéquate dans le produit de lave-glace garantit la protection nécessaire à basses températures ou en cas de baisses soudaines de température.

## Freins

Si la garniture de frein atteint une épaisseur minimale, un bruit de crissement retentit pendant le freinage.

On peut poursuivre sa route, mais il faut faire remplacer les garnitures de frein dès que possible.

Une fois que des garnitures de frein neuves ont été montées, ne pas effectuer de freinage d'urgence inutile pendant les premiers déplacements.

## Liquide de frein

### ⚠ Attention

Le liquide de frein est nocif et corrosif. Éviter les contacts avec les yeux, la peau, les tissus et les surfaces peintes.



Lorsque le véhicule ne fonctionne pas pendant au moins une minute, le niveau maximum de liquide se situe au sommet du corps du réservoir. Lorsque le véhicule est en fonctionnement, le niveau du liquide doit se trouver dans la plage de fonctionnement correcte entre les repères **MIN** et **MAX**. Si tel n'est pas le cas, faire contrôler le circuit hydraulique de freinage pour vérifier s'il y a une fuite.

Lorsqu'une intervention a été effectuée sur le circuit hydraulique de freinage, s'assurer que le niveau,

véhicule fonctionnant, se trouve dans la plage opérationnelle correcte entre les repères **MIN** et **MAX**.

Utiliser uniquement du liquide de frein haute performance homologué pour ce véhicule. Prendre contact avec un atelier.

Liquide de freins ⇨ 186.

## Batterie

### ⚠ Danger

Seul un technicien d'entretien formé ayant une bonne connaissance et les outils appropriés peut inspecter, tester ou remplacer la batterie haute tension.

S'adresser à un atelier si la batterie haute tension a besoin d'être entretenue.

Ce véhicule est doté d'une batterie haute tension et d'une batterie standard de 12 volts.

En cas d'accident, le système de détection peut couper le système haute tension. Lorsque ceci se produit, la batterie haute tension est déconnectée et le véhicule ne peut démarrer. Un message d'entretien s'affiche dans le centre d'informations du conducteur (DIC). Avant de pouvoir utiliser à nouveau le véhicule, un entretien doit être effectué dans un atelier.

Une housse de véhicule pouvant réduire l'ensoleillement auquel est soumis le véhicule et améliorer la longévité de la batterie haute tension est disponible chez votre réparateur Opel Ampera agréé.

Le réparateur Opel Ampera agréé possède les informations sur la façon de recycler la batterie haute tension.

Laisser le véhicule branché, même s'il est complètement chargé, afin de maintenir la batterie haute tension à température pour le prochain trajet. Ceci est important lorsque les températures extérieures sont extrêmement élevées ou basses.

Se reporter au numéro de rechange indiqué sur l'étiquette de la batterie d'origine lorsqu'une batterie neuve de 12 volts est nécessaire. Le véhicule est équipé d'une batterie AGM (Absorbed Glass Mat) de 12 volts. L'installation d'une batterie standard de 12 volts réduit la durée de vie de la batterie 12 volts. Lorsqu'on utilise un chargeur de batterie 12 volts sur la batterie AGM 12 volts, certains chargeurs ou un réglage pour batterie AGM sur le chargeur. S'il est disponible, utiliser le réglage AGM sur le chargeur, pour limiter la tension de la charge à 14,8 volts.



Les piles ne doivent pas être jetées avec les ordures ménagères. Elles doivent être recyclées via les centres de collecte appropriés.

## Stockage du véhicule

### ⚠ Attention

Les batteries contiennent de l'acide pouvant provoquer des brûlures et du gaz pouvant exploser. Un défaut de prudence peut entraîner de graves blessures.

Retirer le câble négatif (-) noir de la batterie 12 volts afin d'éviter que la batterie 12 volts ne s'épuise ou utiliser un chargeur d'entretien de batterie. En outre, pour éviter tout risque d'endommagement de la batterie haute tension, exécuter les actions recommandées suivantes :

- Stocker la batterie haute tension avec une demi-charge ou moins.
- Stocker toujours le véhicule dans un environnement dont la température est comprise entre  $-10^{\circ}\text{C}$  et  $30^{\circ}\text{C}$ .
- Le stockage du véhicule sous des températures extrêmes peut endommager la batterie haute tension.

Ne pas oublier de reconnecter la batterie 12 volts lorsqu'on est prêt à rouler.

## Remplacement des balais d'essuie-glace

### Balais d'essuie-glace avant

Pour remplacer le balai d'essuie-glace avant :

1. Soulever le bras d'essuie-glace.

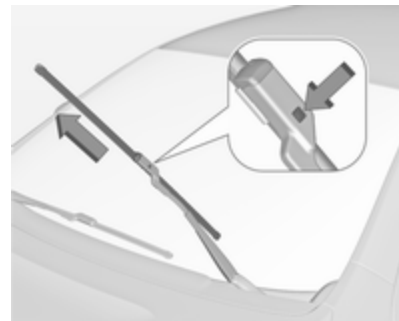

2. Presser le bouton du milieu du connecteur du bras d'essuie-glace et extraire le balai du connecteur du bras.
3. Déposer le balai d'essuie-glace.

## Réglage de phare

Le réglage des phares a été pré-réglé et ne nécessite pas d'autre réglage. En conduisant dans des pays où la circulation se fait du côté opposé de la route, il n'est pas nécessaire de régler les feux de croisement.

Si le véhicule est endommagé dans une collision, le réglage des phares peut être affecté. Si un réglage des feux de croisement est nécessaire, demander l'aide d'un atelier.

## Remplacement des ampoules

Couper le contact et désactiver les commutateurs concernés ou fermer les portes.

Maintenir une ampoule uniquement par son culot ! Ne pas toucher le verre de l'ampoule avec les doigts nus.

Ne remplacer les ampoules que par des ampoules du même type.

Remplacer les ampoules de phare depuis l'intérieur du compartiment moteur.

## Ampoules halogènes

### ⚠ Attention

Les ampoules halogènes contiennent du gaz sous pression et peuvent exposer si elles tombent ou si l'on raje l'ampoule. Le conducteur ou des tiers peuvent être blessés.

Lire et respecter les instructions figurant sur l'emballage de l'ampoule.

## Phares halogènes

### Feu de croisement/feux de route



1. Déposer le couvercle du dos de l'ensemble de phare en le tournant en sens antihoraire.



2. Déposer la douille de l'ampoule de l'ensemble de phare en la tournant en sens antihoraire.
3. Extraire l'ampoule de la douille.



4. Poser une nouvelle ampoule dans la douille.
5. Poser la douille de l'ampoule en la tournant en sens horaire.
6. Poser le couvercle dans le dos de l'ensemble de phare en le tournant en sens horaire.

### Feux arrière

Faire remplacer les feux par un atelier.

### Clignotants latéraux

Faire remplacer les ampoules par un atelier.

### Feu de recul

Faire remplacer les ampoules par un atelier.

## Éclairage de plaque d'immatriculation



1. Presser l'agrafe à ressort sur le côté droit de l'ensemble de lampe vers la gauche pour déverrouiller l'ensemble de lampe.
2. Abaisser l'ensemble de lampe pour le retirer du carénage.
3. Tourner la douille de l'ampoule dans le sens antihoraire pour la déposer de l'ensemble de feux.

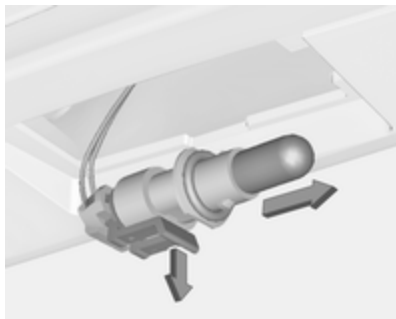

4. Tirer doucement sur l'agrafe et extraire l'ampoule droite de la douille.
5. Enfoncer l'ampoule de remplacement dans la douille et tourner la douille dans le sens horaire pour la poser dans l'ensemble de lampe.
6. Reposer l'ensemble de lampe dans le carénage en commençant par insérer le côté gauche.
7. Enfoncer le côté de l'agrafe à ressort en place.

## Feu antibrouillard arrière

Faire remplacer les ampoules par un atelier.

## Circuit électrique

### Dispositifs haute tension et câblage

#### ⚠ Attention

Une exposition à une haute tension peut causer des chocs, des brûlures, voire la mort. Les composants haute tension du véhicule ne peuvent être entretenus que par des techniciens ayant suivi une formation spéciale.

Les composants haute tension sont identifiés par des étiquettes. Ne pas déposer, ouvrir, séparer ou modifier ces composants. Le câblage haute tension est recouvert de gaines orange. Ne pas sonder, altérer, couper ou modifier le câblage haute tension.

## Surcharge du système électrique

Le véhicule est doté de fusibles et de disjoncteurs destinés à le protéger contre une surcharge du système électrique.

Lorsque la charge en courant électrique est trop élevée, le disjoncteur s'ouvre et se ferme, protégeant le circuit jusqu'à ce que la charge en courant revienne à la normale ou que le problème soit corrigé. Ceci réduit fortement les risques de surcharge de circuit et d'incendie causés par des problèmes électriques.

Les fusibles et les disjoncteurs protègent les éléments suivants du véhicule :

- Câblage des phares
- Moteur d'essuie-glace avant
- Lève-vitres électriques et autres accessoires motorisés

Remplacer un fusible en mauvais état par un neuf de taille et d'ampérage identiques. En cas de problème sur la route et si un fusible doit être rem-

placé, un fusible de même ampérage peut être emprunté. Sélectionner un dispositif inutilisé du véhicule et le remplacer aussi vite que possible.

### Câblage des phares

Une surcharge électrique peut provoquer un clignotement des phares ou dans certains cas les éteindre. Faire contrôler immédiatement le faisceau de câblage des phares si ceux-ci clignent ou s'éteignent.

### Essuie-glace avant

Si le moteur d'essuie-glace surchauffe à cause de la présence d'une neige épaisse ou de glace, les essuie-glaces s'arrêteront jusqu'à ce que le moteur refroidisse et la commande d'essuie-glaces sera désactivée. Après élimination de l'obstruction, le moteur d'essuie-glace redémarrera lorsque la commande est déplacée dans la position de fonctionnement désirée.

Bien que le circuit soit protégé contre une surcharge électrique, une surcharge due à de la neige épaisse ou de la glace peut endommager la tringlerie d'essuie-glace.

Toujours dégager la neige épaisse et la glace du pare-brise avant d'utiliser les essuie-glaces avant. Si la surcharge est causée par un problème électrique et non par de la neige ou de la glace, veiller à le faire corriger.

### Fusibles

Les inscriptions sur le fusible neuf doivent correspondre aux inscriptions sur le fusible défectueux.

Le véhicule est équipé de quatre boîtes à fusibles :

- à l'avant gauche du compartiment moteur ;
- sur le côté droit et sur le côté gauche du tableau de bord ;
- derrière un cache sur le côté gauche du coffre.

Avant de remplacer un fusible, mettre le commutateur correspondant en position Off et couper le contact.

Un fusible défectueux se reconnaît à son filament brûlé. Ne pas remplacer le fusible tant que la cause de la défaillance n'a pas été supprimée.

Certaines fonctions sont protégées par plusieurs fusibles.

Des fusibles peuvent aussi être enfilés même si la fonction n'est pas présente.

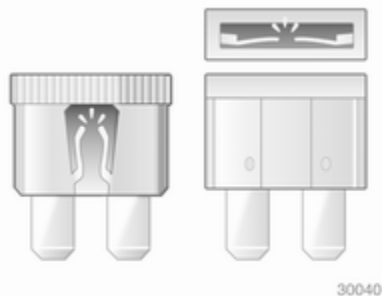

### Pince à fusibles

Une pince à fusibles peut se trouver dans la boîte à fusibles du compartiment moteur.

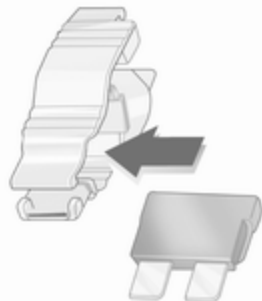
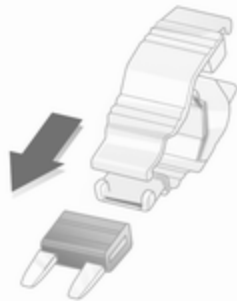



30044

Placer la pince à fusibles par le haut ou le côté sur les différents types de fusibles et retirer le fusible.

## Boîte à fusibles du compartiment moteur

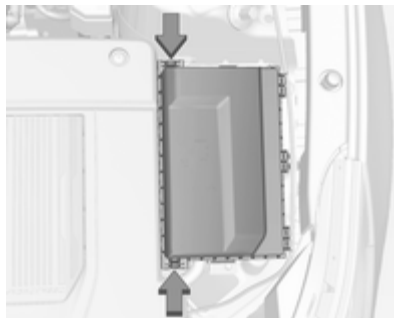

La boîte à fusibles se trouve à l'avant gauche du compartiment moteur.

Pour ouvrir le couvercle du bloc-fusibles, presser les agrafes avant et arrière et tourner le couvercle sur le côté.

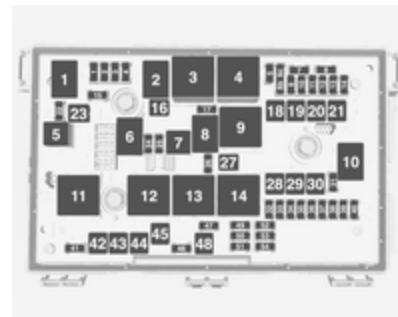

### Mini-fusibles Utilisation

1	Module de commande du moteur - alimentation commutée
2	Émissions
3	—
4	Bobines d'allumage / Injecteurs
5	Verrouillage de colonne
6	—

**Mini-fusibles Utilisation**

7	–
8	–
9	Rétroviseurs chauffants
10	Module de commande de climatisation
11	Module d'inverseur de puissance de traction - Batterie
12	–
13	Pompe et soupape de chauffage de l'habitacle
14	Antivol - Sirène
15	Module d'inverseur de puissance de traction et module de commande de transmission - Batterie
17	Module de commande du moteur - Batterie

**Mini-fusibles Utilisation**

22	Feu de route gauche
24	–
25	–
26	Antivol - Avertisseur sonore
31	–
32	Marche/Démarrage - Module de détection et de diagnostic, combiné d'instruments, affichage d'airbag passager, commutateur de mise à niveau des phares, rétroviseur intérieur à atténuation automatique
33	Marche/Démarrage - Module de commande d'intégration du véhicule

**Mini-fusibles Utilisation**

34	Module de commande d'intégration du véhicule - Batterie
35	–
36	Pompe de refroidissement de l'électronique de puissance
37	Module de commande de chauffage de l'habitacle
38	Pompe de refroidissement de système de stockage de l'énergie rechargeable (batterie haute tension)
39	Module de commande de système de stockage de l'énergie rechargeable (batterie haute tension)
40	Lave-glace avant
41	Feu de route droit

**Mini-fusibles Utilisation**

46	–
47	–
49	–
50	Marche/Démarrage - Caméra arrière, module d'alimentation des accessoires, surveillance de la pression des pneus, moteurs de mise à niveau des phares
51	Marche/Démarrage pour ABS/Système de stockage de l'énergie rechargeable (batterie haute tension)
52	Module de commande du moteur / Module de commande de la transmission - Marche/ Démarrage

**Mini-fusibles Utilisation**

53	Module d'inverseur de puissance de traction - Marche/Démarrage
54	Marche/Démarrage - Module de commande de système d'alimen- tation en carburant, module de commande de climatisation, chargeur embarqué

**Fusibles  
JCASE****Utilisation**

16	–
18	–
19	Lève-vitre électrique avant
20	–
21	Unité de commande électronique d'antiblocage de sécurité

**Fusibles  
JCASE****Utilisation**

23	Clapet de la prise de charge
27	–
28	–
29	–
30	Moteur d'antiblocage de sécurité
42	Ventilateur de re- froidissement droit
43	Essuie-glace avant
44	Chargeur
45	–
48	Ventilateur de re- froidissement gauche

Après avoir remplacé des fusibles défectueux, refermer le couvercle de boîte à fusibles et l'encliqueter en appuyant.

Si le couvercle de boîte à fusibles n'est pas correctement fermé, des dysfonctionnements peuvent survenir.

## Boîte à fusibles du tableau de bord

### Boîte à fusibles du côté gauche du tableau de bord

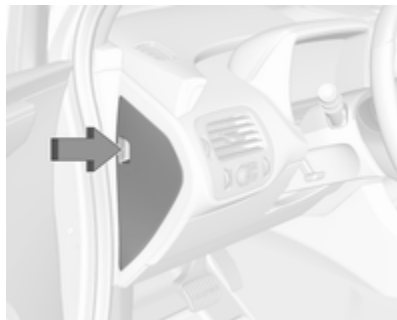

La boîte à fusibles du côté gauche du tableau de bord se trouve à gauche du tableau de bord. Pour accéder aux fusibles, ouvrir la trappe en tirant dessus.

Un extracteur de fusibles se trouve dans la boîte à fusibles du compartiment moteur.

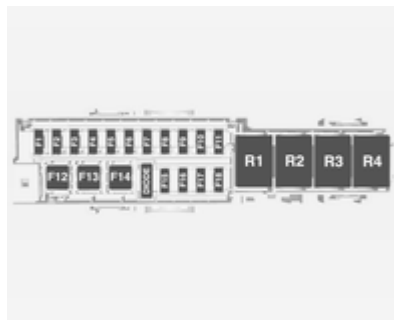

### Fusibles Utilisation

- |           |   |
|-----------|---|
| <b>F1</b> | Prise de courant - Haut du casier de rangement du tableau de bord |
| <b>F2</b> | Radio   |
| <b>F3</b> | Instruments de bord (conduite à gauche)                           |
| <b>F4</b> | Affichage de l'Infotainment System                                |

### Fusibles Utilisation

- |           |  |
|-----------|--|
| <b>F5</b> | Chauffage, ventilation et climatisation/<br>Commutateurs intégrés de la colonne centrale   |
| <b>F6</b> | Airbag (module de détection et de diagnostic)  |
| <b>F7</b> | Connecteur gauche de liaison de données primaires (conduite à gauche), Connecteur gauche de liaison de données secondaires (conduite à droite) |
| <b>F8</b> | Verrouillage de colonne (conduite à gauche)  |
| <b>F9</b> | Téléphone mains-libres   |

**Fusibles Utilisation**

<b>F10</b>	Module de commande de carrosserie 1/Électronique du module de commande de carrosserie/Entrée à distance/Modes d'alimentation/Feu d'arrêt central surélevé/Éclairage de la plaque d'immatriculation/Feux de jour côté gauche/Feux de position côté gauche/Commande de relais de déverrouillage de hayon/Commande de relais de pompe de lave-glace/Témoins de commutateurs
<b>F11</b>	Module de commande de carrosserie 4/Phare gauche
<b>F12</b>	Ventilateur (conduite à gauche)
<b>F13</b>	–
<b>F14</b>	–

**Fusibles Utilisation**

<b>F15</b>	Prise de courant (intérieur de la console de plancher/arrière de la console de plancher)
<b>F16</b>	–
<b>F17</b>	–
<b>F18</b>	–

Pour reposer la trappe, insérer d'abord la languette inférieure, puis repousser la trappe dans son emplacement d'origine.

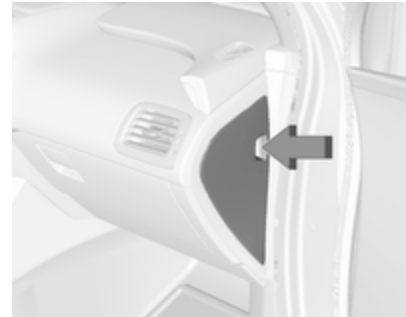
**Boîte à fusibles du côté droit du tableau de bord**

La boîte à fusibles du côté droit du tableau de bord se trouve à droite du tableau de bord. Pour accéder aux fusibles, ouvrir la trappe en tirant dessus.

Un extracteur de fusibles se trouve dans le bloc-fusibles du compartiment moteur.

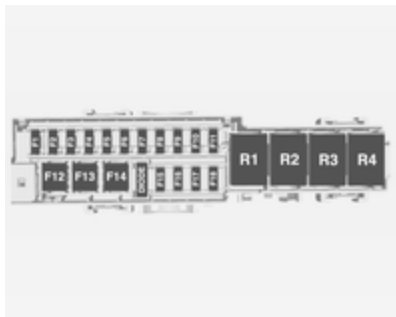

**Fusibles Utilisation**

- F1** Rétro-éclairage des commutateurs du volant de direction
- F2** Verrouillage de colonne (conduite à droite)
- F3** Groupe d'instruments (conduite à droite)
- F4** Module de commande de carrosserie 3/Phare droit

**Fusibles Utilisation**

- F5** Module de commande de carrosserie 2/Électronique du module de commande de carrosserie/Feux arrière/Feux de jour côté droit/Verrouillage de sélecteur/Rétro-éclairage des commutateurs/Feu antibrouillard arrière
- F6** Module de commande de carrosserie 5/Commande de relais de prolongation d'alimentation des accessoires /Feu de direction avant droit / Feu d'arrêt et clignotant arrière gauche /Feux de position côté droit / PRNDL à distance
- F7** Module de commande de carrosserie 6/Lampes de lecture de carte/Lampes de courtoisie/Feux de recul

**Fusibles Utilisation**

- F8** Module de commande de carrosserie 7/Clignotant avant gauche/Feu d'arrêt et clignotant arrière droit/ Commande de relais de verrouillage de sécurité enfant
- F9** Module de commande de carrosserie 8/Serrures
- F10** Connecteur droit de liaison de données secondaires (conduite à gauche), Connecteur droit de liaison de données primaires (conduite à droite)
- F11** Capteur d'intrusion et d'inclinaison
- F12** Moteur du ventilateur (conduite à gauche)
- F13** -
- F14** -
- F15** -

### Fusibles Utilisation

<b>F16</b>	–
<b>F17</b>	–
<b>F18</b>	–

Pour reposer la trappe, insérer d'abord la languette inférieure, puis repousser la trappe dans son emplacement d'origine.

### Boîte à fusibles du coffre



La boîte à fusibles se trouve sur le côté gauche du coffre, derrière un cache. Enlever le cache.

Un extracteur de fusibles se trouve dans la boîte à fusibles du compartiment moteur.

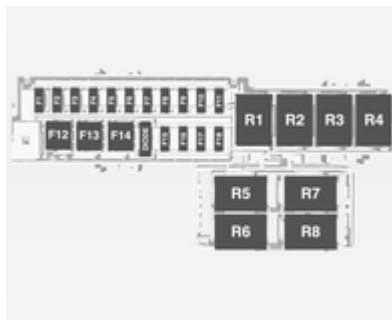

### Fusibles Utilisation

<b>F1</b>	–
<b>F2</b>	Module de commande d'alimentation en carburant
<b>F3</b>	Module de démarrage passif / entrée passive

### Fusibles Utilisation

<b>F4</b>	Sièges chauffants
<b>F5</b>	Commutateurs de la porte du conducteur (rétroviseur extérieur/déverrouillage du clapet de la prise de charge/commutateur de lève-vitre conducteur)
<b>F6</b>	Carburant (soupape diurne et module de vérification de fuite évap.)
<b>F7</b>	Ventilateur de refroidissement de module d'alimentation des accessoires
<b>F8</b>	Amplificateur
<b>F9</b>	Émission audio numérique
<b>F10</b>	Contrôle de tension régulée/Aide au stationnement par ultrasons avant et arrière
<b>F11</b>	Avertisseur sonore

**Fusibles Utilisation**

F12	Lève-vitres électroniques arrière
F13	Frein de stationnement électrique
F14	Désembuage arrière (grille supérieure)
F15	–
F16	Déverrouillage du hayon
F17	–
F18	–

## Outillage du véhicule

### Outillage

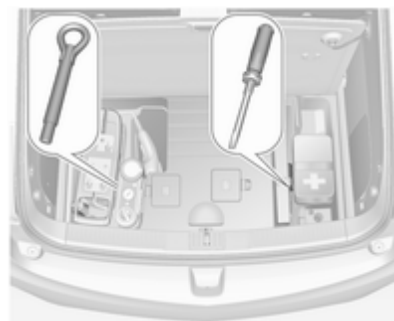

L'oeillet de remorquage et un tournevis sont rangés sous un couvercle dans le coffre. Veuillez vérifier que l'oeillet de remorquage est rangé sous le kit de réparation de pneus.

## Jantes et pneus

### État des pneus, état des jantes

Franchir les arêtes vives lentement et si possible à angle droit. Rouler sur des arêtes vives peut endommager les pneus et les jantes. Ne pas écraser un pneu contre une bordure de trottoir lors du stationnement.

Contrôler régulièrement l'état des pneus. En cas de dégâts ou d'usure anormale, prendre contact avec un atelier.

### Pneus

#### Pneus à sens de roulement imposé

Monter les pneus à sens de roulement imposé de sorte qu'ils roulent dans le sens de la marche. Le sens de rotation est reconnaissable au symbole (par exemple une flèche) placé sur le flanc du pneu.

En cas de roues montées dans le sens contraire de la marche, respecter ce qui suit :

- La tenue de route peut être altérée. Faire remplacer ou réparer le pneu défectueux dès que possible.
- Ne pas dépasser 80 km/h.
- Par temps de pluie et neige, conduire extrêmement prudemment.

## Pneus d'hiver

Les pneus d'hiver améliorent la sécurité de conduite à des températures inférieures à 7°C et devraient donc être montés sur toutes les roues.

Disposer l'autocollant de vitesse dans le champ de vision du conducteur selon la réglementation du pays.

## Désignations des pneus

par exemple **215/60 R 16 95 H**

- 215** = Largeur des pneus en mm
- 60** = Rapport de la section (hauteur du pneu sur largeur du pneu) en %
- R** = Type de carcasse : radiale

- RF** = Type : RunFlat
- 16** = Diamètre des jantes en pouces
- 95** = Indice de capacité de charge par exemple : 95 correspond à 690 kg
- H** = Indicatif de vitesse

Indicatif de vitesse :

- Q** = jusqu'à 160 km/h
- S** = jusqu'à 180 km/h
- T** = jusqu'à 190 km/h
- H** = jusqu'à 210 km/h
- V** = jusqu'à 240 km/h
- W** = jusqu'à 270 km/h

## Pression des pneus

Bien que le véhicule soit équipé d'un système intégré de surveillance de la pression des pneus, il convient de contrôler la pression des pneus à froid au moins tous les 14 jours et avant tout long déplacement.

Dévisser le capuchon de la valve.



L'étiquette d'informations sur les pneus et le chargement du cadre de porte avant gauche indique l'équipement pneumatique d'origine du véhicule et les pressions de gonflage.

Outre ceci : consulter la section Pression des pneus ↗ 195.

Les données de pression de gonflage se rapportent aux pneus froids. Elles s'appliquent tant aux pneus d'été qu'aux pneus d'hiver.

La pression de gonflage ECO sert à atteindre la plus faible consommation de carburant possible.

Le surgonflage ou le sous-gonflage des pneus par rapport aux pressions prescrites influence défavorablement la sécurité, la tenue de route, le confort routier et la consommation et augmente l'usure des pneus.

### Attention

Un gonflage insuffisant peut provoquer un échauffement considérable du pneu ainsi que des dommages internes entraînant le décollement de la bande de roulement et même l'éclatement du pneu à grande vitesse.

Si la pression de gonflage a été réduite ou augmentée sur un véhicule avec système de surveillance de la pression des pneus, couper le contact.

## Système de surveillance de la pression des pneus

Le système de surveillance de la pression des pneus utilise une technologie à base de signaux radio et de

capteurs pour contrôler les pressions des pneus. Le système de surveillance de la pression des pneus surveille la pression des pneus du véhicule et transmet ces valeurs à un récepteur situé dans le véhicule.

Lorsque le témoin de basse pression des pneus s'allume, il convient de s'arrêter et de contrôler aussi rapidement que possible les pneus et de les gonfler à la pression correcte.

Tenir compte du fait que le système de surveillance de la pression des pneus ne remplace pas une maintenance correcte des pneus et qu'il incombe au conducteur de maintenir une pression correcte des pneus, même si le sous-gonflage n'a pas atteint le niveau de déclenchement de l'allumage du témoin de basse pression du système de surveillance de la pression des pneus.

Le témoin de défaillance du système de surveillance de la pression des pneus est combiné au témoin de basse pression des pneus. Lorsque le système détecte une défaillance, le témoin clignote pendant une minute

environ puis reste allumé en permanence. Cette séquence se poursuivra au démarrage suivant du véhicule tant que la défaillance sera présente.

Lorsque le témoin de défaillance est allumé, le système peut ne pas pouvoir détecter ou signaler une basse pression comme prévu. Des défaillances du système de surveillance de la pression des pneus peuvent se produire pour un grand nombre de raisons, y compris la pose de pneus ou roues alternatifs ou de remplacement sur le véhicule empêchant un fonctionnement correct du système de surveillance de la pression des pneus. Toujours contrôler le témoin de défaillance du système de surveillance de la pression des pneus après le remplacement d'un ou de plusieurs pneus ou roues du véhicule pour garantir que les pneus ou roues alternatifs ou de remplacement permettent encore un fonctionnement correct du système de surveillance de la pression des pneus.

## Fonctionnement de la surveillance de la pression des pneus

En cas de détection d'une basse pression de pneu, le témoin (L) s'allume.

Si (L) s'allume, s'arrêter aussi rapidement que possible et gonfler les pneus comme recommandé dans ce manuel.

Pression des pneus ⇨ 195.

Un message de contrôle de la pression d'un pneu spécifique apparaît au centre d'informations du conducteur (DIC). (L) et le message d'avertissement du DIC s'allument à chaque cycle de conduite jusqu'à ce que les pneus soient gonflés à la pression correcte. Le DIC permet d'afficher la pression des pneus.

Témoin (L) ⇨ 73.

DIC ⇨ 75.

(L) peut s'allumer par temps froid au premier démarrage du véhicule, puis s'éteindre lorsque le véhicule a roulé. Ceci peut être une indication précoce

d'une basse pression nécessitant le gonflage des pneus à la pression correcte.

Pression des pneus ⇨ 195.

Le système de surveillance de la pression des pneus peut avertir d'un problème de faible pression des pneus, mais ne remplace pas leur maintenance normale.

L'utilisation de kits de réparation de pneu du type liquide disponibles dans le commerce peut entraver le fonctionnement du système. Des kits de réparation homologués en usine peuvent être utilisés.

## Fonction de seuil adaptatif

Le système de surveillance de la pression des pneus détecte automatiquement si le véhicule roule avec une pression de gonflage adéquate pour une charge jusqu'à 3 personnes ou une pleine charge.

Si la pression de gonflage doit être réduite, couper le contact avant de réduire la pression.

## Processus de correspondance des capteurs - Manuel

Chaque capteur du système de surveillance de la pression des pneus possède un code d'identification unique. Le code d'identification doit correspondre à une nouvelle position des pneus/roues, après avoir fait tourner les pneus du véhicule ou avoir remplacé un ou plusieurs capteurs.

(L) et le message du DIC doivent disparaître lors du cycle de conduite suivant. Les capteurs correspondent aux positions des pneus/roues, à l'aide d'un outil de réapprentissage du système de surveillance de la pression des pneus, dans l'ordre suivant : pneu avant gauche, pneu avant droit, pneu arrière droit et pneu arrière gauche. Demander à votre réparateur Opel Ampera agréé un entretien ou pour acheter un outil de réapprentissage.

Il faut deux minutes pour faire correspondre la première position de pneu/roue et cinq minutes en tout pour faire correspondre les quatre positions de

pneus/roues. Si cela dure plus longtemps, le processus de correspondance s'arrête et doit être redémarré.

Suivre le processus de correspondance des capteurs du système de surveillance de la pression des pneus :

1. Serrer le frein de stationnement.
2. Mettre le contact et placer le véhicule en **P**.



3. Si l'affichage du DIC est réduit, appuyer sur le bouton **SELECT** pour l'agrandir.

4. Utiliser le bouton **SELECT** pour faire défiler jusqu'à l'écran d'affichage de la pression des pneus.
5. Maintenir le bouton **SELECT** enfoncé pendant cinq secondes pour commencer le processus de correspondance des capteurs.  
Un message s'affiche pour confirmer de commencer le processus.
6. Utiliser le bouton **SELECT** pour sélectionner **Oui** avec le choix en surbrillance et appuyer à nouveau sur le bouton **SELECT** pour confirmer la sélection.

L'avertisseur sonore retentit deux fois pour signaler que le récepteur est en mode de réapprentissage et un message s'affiche sur l'écran du DIC.

7. Commencer par le pneu avant gauche.
8. Placer l'outil de réapprentissage contre le flanc du pneu, à côté de la tige de valve. Appuyer ensuite sur le bouton pour activer le capteur du système de surveillance de la pression des pneus.

Un signal de l'avertisseur sonore confirme que le code d'identification du capteur correspond à cette position du pneu et de la roue.

9. Passer au pneu avant droit et répéter la procédure de l'étape 8.
10. Passer au pneu arrière droit et répéter la procédure de l'étape 8.
11. Passer au pneu arrière gauche et répéter la procédure de l'étape 8. L'avertisseur retentit deux fois pour indiquer que le code d'identification du capteur correspond au pneu arrière gauche et que le processus de correspondance des capteurs du système de surveillance de la pression des pneus n'est plus actif. Le message sur l'écran d'affichage du DIC disparaît.
12. Couper le contact.
13. Régler les quatre pneus à la pression d'air recommandée.  
Étiquette d'informations sur les pneus et le chargement ↗ 165.  
Pression des pneus ↗ 195.

## Processus de correspondance des capteurs - Fonction d'apprentissage automatique

Chaque capteur du système de surveillance de la pression des pneus possède un code d'identification unique. Le code d'identification doit correspondre à une nouvelle position des pneus/roues, après avoir fait tourner les pneus du véhicule ou avoir remplacé un ou plusieurs capteurs.

Après avoir changé un pneu, le véhicule doit être à l'arrêt pendant environ 20 minutes, avant que le système ne recalculé. Le processus de réapprentissage suivant nécessite jusqu'à 10 minutes de conduite à une vitesse minimale de 20 km/h. Dans ce cas, -- peut s'afficher ou les valeurs de pression peuvent apparaître à tour de rôle dans le DIC.

Si un problème survient pendant le processus de réapprentissage, un message d'avertissement est affiché dans le DIC.

### Remarque

Les véhicules équipés de la fonction d'apprentissage automatique ne permettent pas la correspondance manuelle des capteurs.

### Défaillance

Le système de surveillance de la pression des pneus ne fonctionne pas correctement si un ou plusieurs capteurs sont manquants ou inopérants.

Lorsque le système détecte une défaillance, (L) clignote pendant environ une minute puis reste allumé pendant le reste du cycle de marche/arrêt du véhicule. Un message d'avertissement du DIC s'affiche également. (L) et le message d'avertissement du DIC s'allument à chaque cycle de marche/arrêt du véhicule, jusqu'à ce que le problème soit corrigé. Quelques unes des conditions qui peuvent les faire allumer sont :

- Le processus de correspondance des capteurs du système de surveillance de la pression des pneus a démarré, mais n'est pas terminé ou ne s'est pas terminé avec suc-

cess après avoir fait tourner les pneus. Le message du DIC et (L) doivent s'éteindre une fois terminé le processus de correspondance des capteurs du système de surveillance de la pression des pneus avec succès.

- Un ou plusieurs capteurs du système de surveillance de la pression des pneus sont manquants ou endommagés. Le message du DIC et (L) doivent s'éteindre lorsque les capteurs sont installés et que le processus de correspondance des capteurs est effectué avec succès. Prendre contact avec un atelier
- Les pneus ou les roues de rechange ne correspondent pas aux pneus ou aux roues d'origine. Des pneus ou des roues autres que ceux recommandés peuvent empêcher le système de surveillance de la pression des pneus de fonctionner correctement.
- Le fonctionnement de dispositifs électroniques ou à côté d'installations qui utilisent des radiofréquences similaires au système de

surveillance de la pression des pneus peuvent provoquer un dysfonctionnement des capteurs du système de surveillance de la pression des pneus.

Si le système de surveillance de la pression des pneus ne fonctionne pas correctement, il ne peut pas détecter ou signaler une faible pression des pneus. Prendre contact avec un atelier

## Profondeur de sculptures

Contrôler régulièrement la profondeur des sculptures.

Pour des raisons de sécurité, les pneus doivent être remplacés à partir d'une profondeur de 2-3 mm (4 mm pour les pneus d'hiver).

Pour des raisons de sécurité, il est recommandé de ne pas dépasser un écart de plus de 2 mm entre les profondeurs de sculpture de pneu d'un même essieu.



La profondeur minimale de sculpture légalement autorisée (1,6 mm) est atteinte lorsque le profil est usé jusqu'au repère d'usure (TWI = Tread Wear Indicator). La position des repères d'usure est indiquée par des marques sur les flancs du pneu.

Si l'usure est plus importante à l'avant qu'à l'arrière, permuter régulièrement les roues avant avec les roues arrière. S'assurer que le sens de rotation des roues est le même qu'auparavant.

Les pneus vieillissent même s'ils ne roulent pas. Nous recommandons de remplacer les pneus tous les 6 ans.

## Changement de taille de pneus et de jantes

En cas d'utilisation de taille de pneus autre que celle montée d'origine, il faut, le cas échéant, reprogrammer le compteur de vitesse électronique ainsi que la pression de gonflage nominale et procéder à d'autres modifications du véhicule.

S'assurer que le sens de rotation des roues est le même que précédemment et conforme aux instructions du fabricant des pneus.

Après avoir changé de taille de pneu, faire remplacer l'étiquette de pression de gonflage.

### Attention

L'utilisation de pneus ou de jantes non adaptés peut donner lieu à des accidents et entraîner la perte de l'homologation du véhicule.

## Chaînes à neige



Les chaînes à neige ne sont autorisées que sur les roues avant.

Utiliser des chaînes à neige à mailles fins qui ne dépassent pas la bande de roulement et les flancs intérieurs des pneus de plus de 10 mm, fermoir de chaîne compris.

### ⚠ Attention

Un pneu endommagé est un pneu qui peut éclater.

Les chaînes à neige ne sont autorisées que sur les pneus de taille 205/60 R16.

Les chaînes à neige ne sont pas autorisées sur les pneus de taille 215/55R17 et 225/45R18.

## Kit de réparation des pneus

De petits dégâts sur la bande de roulement du pneu peuvent être réparés avec le kit de réparation de pneus.

Ne pas enlever les corps étrangers du pneu.

Les dégâts au pneu d'une taille supérieure à 4 mm ou se situant dans le flanc du pneu ne peuvent pas être réparés à l'aide du kit de réparation des pneus.

### ⚠ Attention

Ne pas dépasser 80 km/h.

Ne pas utiliser pendant une période prolongée.

La tenue de route et la conduite du véhicule peuvent être altérées.

En cas de crevaison de pneu :

Arrêter le véhicule, serrer le frein de stationnement et déplacer le levier sélecteur sur **P**. Enclencher les feux de détresse.

Feux de détresse ⇨ 93.



Le kit de réparation des pneus se trouve sous un couvercle dans le coffre.

### Remarque

Les caractéristiques de conduite du pneu réparé sont fortement dégradées, c'est pourquoi il convient de remplacer ce pneu.

En cas de bruits anormaux ou de fort échauffement du compresseur, l'arrêter pendant au moins 30 minutes.

La valve de sécurité intégrée s'ouvre à une pression de 7 bars.

Être attentif à la date d'expiration du kit. Cette date dépassée, la capacité d'étanchéisation ne peut plus être garantie. Tenir compte des consignes de stockage mentionnées sur la bouteille du produit d'étanchéité.

Remplacer la bouteille de produit d'étanchéité qui a été utilisée. Mettre la bouteille au rebut conformément aux prescriptions légales.

Le compresseur et le produit d'étanchéité peuvent être utilisés jusqu'à -30 °C environ.

### Utilisation du kit de réparation des pneus.

Le kit de réparation des pneus est doté de deux flexibles. Le flexible noir produit d'étanchéité/air est utilisé pour rendre étanche et gonfler temporairement un pneu crevé, le flexible transparent doit uniquement être utilisé pour gonfler un pneu qui n'est pas crevé, sans utiliser du produit d'étanchéité.

Suivre scrupuleusement les instructions pour une utilisation correcte:

1. Sortir le kit de réparation des pneus de son espace de rangement.

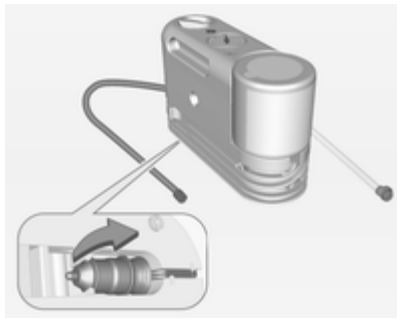

2. **Flexible de produit d'étanchéité et d'air** : Dérouler le flexible noir produit d'étanchéité/air et la prise d'alimentation.

**Flexible Air uniquement** : Dérouler le flexible d'air transparent uniquement et la prise d'alimentation.

3. Placer le kit sur le sol.  
S'assurer que la tige de la soupape du pneu soit à proximité du sol, de manière à ce que le flexible puisse l'atteindre.
4. Retirer le capuchon de la tige de soupape du pneu plat en la tournant en sens antihoraire.

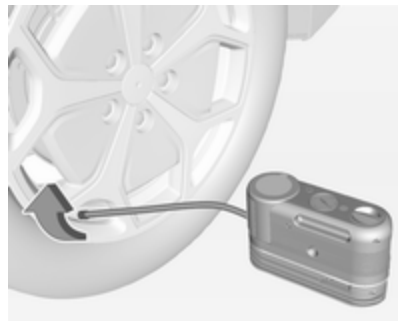

5. Fixer le flexible noir produit d'étanchéité/air ou le flexible air uniquement transparent à la tige de soupape de pneu. Le tourner en sens horaire jusqu'à ce qu'il soit bien serré.
6. Brancher la prise d'alimentation dans une prise de courant pour accessoires du véhicule. Débrancher tous les appareils des autres prises de courant pour accessoires.

Prises de courant ⇨ 64.

Ne pas coincer le cordon de la prise d'alimentation dans la porte ou la fenêtre.

7. Démarrer le véhicule. Le véhicule doit fonctionner lorsque le compresseur d'air est utilisé.



8. **Flexible de produit d'étanchéité et d'air** : Tourner le commutateur de sélection dans le sens antihoraire sur .



**Flexible Air uniquement** : Tourner le commutateur de sélection dans le sens horaire sur .

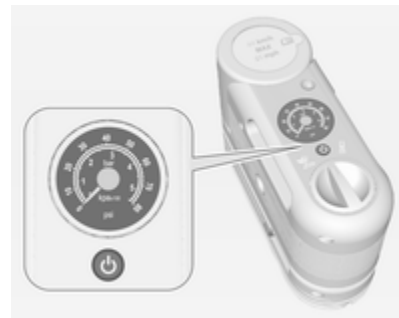

9. Appuyer sur  pour mettre en route le kit de réparation de pneus.

**Flexible de produit d'étanchéité et d'air** : Le compresseur injectera le produit d'étanchéité et l'air dans le pneu. Le manomètre affiche initialement une pression élevée lorsque le compresseur pousse le produit d'étanchéité dans le pneu. Une fois le produit d'étanchéité complètement dispersé dans le

pneu, la pression chute rapidement et commence à remonter lorsque le pneu se gonfle uniquement avec de l'air.

**Flexible Air uniquement :** Le compresseur gonflera le pneu uniquement avec de l'air.

10. Gonfler le pneu à la pression conseillée à l'aide du manomètre.

Étiquette d'informations sur les pneus et le chargement ⇨ 165.

Pression des pneus ⇨ 195.

Le manomètre peut indiquer une valeur supérieure à la pression réelle du pneu lorsque le compresseur est en action. Désactiver le compresseur pour obtenir une valeur de pression précise. Le compresseur peut être activé/désactivé jusqu'à obtention de la pression correcte.



**Flexible Air uniquement :** Si le pneu est gonflé plus que la pression recommandée, on peut éliminer l'excès de pression en appuyant sur , jusqu'à obtention de la pression correcte.

#### Remarque

Si la pression recommandée ne peut être atteinte après 25 minutes environ, le véhicule ne doit pas aller plus loin. Le pneu est trop sévèrement endommagé et le kit de réparation des pneus ne peut pas gonfler le pneu. Retirer la prise d'alimentation de la prise de courant pour accessoires et dévisser le flexible de gonflage de la soupape du pneu.

11. Appuyer de nouveau sur  pour arrêter le kit de réparation de pneus.

Manipuler avec prudence le kit de réparation des pneus car il peut être chaud après utilisation.

**Flexible de produit d'étanchéité et d'air :** Le pneu n'est pas étanche et continuera à fuir jusqu'à ce que le véhicule roule et que le produit d'étanchéité soit reparti dans le pneu.

12. Débrancher la prise d'alimentation de la prise de courant pour accessoires du véhicule.

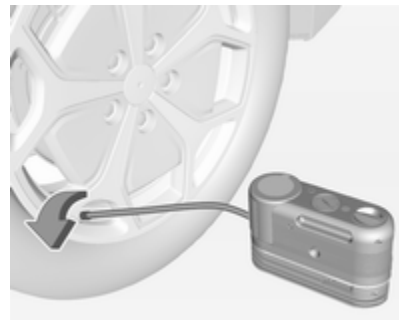

13. Tourner le flexible noir produit d'étanchéité/air ou le flexible air uniquement transparent dans le sens antihoraire pour le détacher de la tige de soupape de pneu.
14. Replacer le capuchon de la tige de soupape du pneu.
15. Replacer le flexible noir produit d'étanchéité/air ou le flexible air uniquement transparent et la prise de courant à leur position d'origine et ranger le kit de réparation des pneus dans son emplacement de rangement dans le coffre.



16. **Flexible de produit d'étanchéité et d'air** : Si le pneu plat a pu être gonflé à la pression de gonflage recommandée, retirer l'étiquette de vitesse maximale du réservoir de produit d'étanchéité et la placer à un endroit très visible. Ne pas dépasser la vitesse indiquée sur cette étiquette tant que le pneu endommagé n'a pas été réparé ou remplacé.
17. **Flexible de produit d'étanchéité et d'air** : Parcourir immédiatement 8 km pour répartir le produit d'étanchéité dans le pneu.
18. **Flexible de produit d'étanchéité et d'air** : S'arrêter dans un endroit sûr et contrôler la pression du pneu. Répéter les étapes de 1 à 11 en utilisant le flexible à air uniquement.

Si la pression du pneu a chuté de plus de 0,7 bar sous la pression de gonflage recommandée, arrêter de rouler. Le pneu est trop gravement endommagé et le produit d'étanchéité ne peut sceller le pneu.

19. **Flexible de produit d'étanchéité et d'air** : Essuyer le produit d'étanchéité présent sur la roue, le pneu et sur le véhicule.
20. **Flexible de produit d'étanchéité et d'air** : Mettre le réservoir usagé et le flexible noir produit d'étanchéité/air au rebut chez un concessionnaire local ou conformément aux réglementations et pratiques locales.
21. **Flexible de produit d'étanchéité et d'air** : Le remplacer par un nouveau réservoir disponible dans un atelier.
22. **Flexible de produit d'étanchéité et d'air** : Après avoir temporairement scellé un pneu à l'aide du kit de réparation pour pneus, amener le véhicule dans un atelier, dans les 160 km suivants, pour faire réparer ou remplacer le pneu.



3. Tirer le réservoir vers le haut et le retirer.
4. Le remplacer par un nouveau réservoir disponible dans un atelier.
5. Enfoncer le nouveau réservoir en place.

Le kit de réparation pour pneu est pourvu d'un adaptateur accessoire placé dans un compartiment au fond de son logement qui peut être utilisé pour gonfler des matelas, des ballons, etc.

### Retrait et installation du réservoir de produit d'étanchéité

Pour retirer le réservoir de produit d'étanchéité :

1. Dérouler le flexible de produit d'étanchéité.
2. Presser le bouton de déverrouillage du réservoir.

## Démarrage par câbles auxiliaires

Ne jamais démarrer à l'aide d'un chargeur rapide.

Lorsque la batterie est déchargée, démarrer le moteur à l'aide de câbles auxiliaires de démarrage et de la batterie d'un autre véhicule.

Selon que ce soit la batterie du véhicule ou de l'autre véhicule qui est épuisée, il existe différentes méthodes de démarrage.

### **⚠ Danger**

La batterie haute tension ne peut être démarrée à l'aide de câbles auxiliaires, que ce soit à partir d'un autre véhicule ou d'un chargeur de batterie. Des blessures graves, voire mortelle, ou l'endommagement du véhicule pourraient en résulter.

**⚠ Attention**

Le démarrage avec des câbles auxiliaires de démarrage doit être effectué avec la plus grande prudence. Tout non-respect des instructions suivantes peut entraîner des accidents ou des dégâts par explosion des batteries, ainsi que des dommages aux circuits électriques des deux véhicules.

**⚠ Attention**

Éviter les contacts avec les yeux, la peau, les tissus et les surfaces peintes. Le liquide de batterie contient de l'acide sulfurique qui peut provoquer des blessures et des dégâts en cas de contact direct.

**⚠ Attention**

Les ventilateurs électriques peuvent démarrer même si le moteur à combustion n'est pas en marche et peuvent provoquer des blessu-

res. Tenir les mains, les vêtements et les outils éloignés des ventilateurs électriques du compartiment moteur.

**⚠ Attention**

Ne jamais faire démarrer un autre véhicule avec des câbles auxiliaires raccordés aux bornes se trouvant dans le compartiment moteur.

Ceci pourrait provoquer une surcharge d'un fusible du véhicule.

Pour démarrer un autre véhicule à l'aide de câbles auxiliaires, utiliser les bornes situées sous le revêtement de plancher dans le coffre.

- Pas de flamme nue ni d'étincelles à proximité de la batterie.
- Une batterie déchargée peut déjà geler à une température de 0 °C. Dégeler la batterie gelée avant de raccorder les câbles de démarrage.

- Pour travailler à proximité de la batterie, porter des lunettes et des vêtements de protection.
- Utiliser une batterie de démarrage de même tension (12 volts). Sa capacité (Ah) ne doit pas être trop inférieure à celle de la batterie déchargée.
- Utiliser des câbles auxiliaires de démarrage avec pinces-crocodiles isolées et présentant une section d'au moins 16 mm<sup>2</sup>.
- Ne pas débrancher la batterie déchargée du réseau de bord.
- Arrêter les appareils électriques non indispensables.
- Pendant toute l'opération, ne pas se pencher sur la batterie.
- Veiller à ce que les pinces-crocodiles des câbles auxiliaires de démarrage ne se touchent pas.
- Les véhicules ne doivent pas se toucher pendant le démarrage à l'aide des câbles auxiliaires.
- Serrer le frein de stationnement, déplacer le levier sélecteur sur **P**.

### Bornes de batterie dans le compartiment moteur

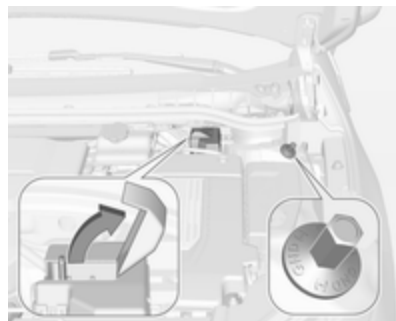

Les bornes de batteries pour le démarrage par câbles auxiliaires du véhicule se trouvent dans le compartiment moteur. La borne de batterie positive se trouve sous un capot d'accès. Ouvrir le capot chaque fois que vous voulez démarrer le véhicule avec des câbles auxiliaires. La borne négative de la batterie est un goujon repéré GND.

### Bornes de batterie dans le coffre

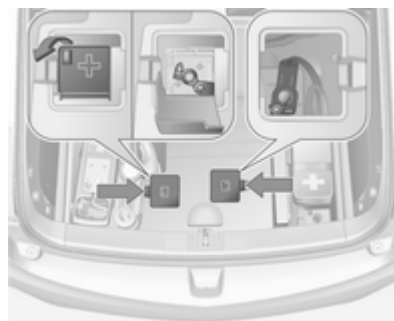

Les bornes de batteries pour le démarrage par câbles auxiliaires d'un autre véhicule se trouvent dans le coffre sous deux capots d'accès. Ouvrir et déposer les capots d'accès chaque fois que vous voulez démarrer un autre véhicule avec des câbles auxiliaires. La borne positive de batterie est protégée par un capot d'accès supplémentaire, repéré **+**. Ouvrir le capot d'accès chaque fois que vous voulez utiliser la borne positive de batterie.

### Démarrage par câbles auxiliaires

#### Démarrage par câbles auxiliaires du véhicule

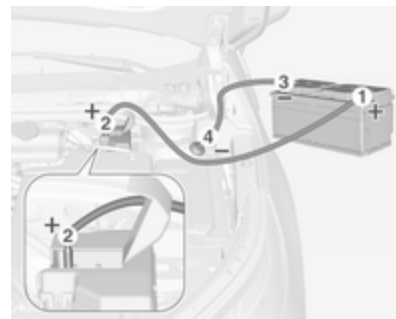

Séquence de raccordement des câbles :

1. Raccorder le câble rouge à la borne positive de la batterie de démarrage.
2. Raccorder l'autre extrémité du câble rouge à la borne positive de la batterie déchargée.

3. Raccorder le câble noir à la borne négative de la batterie de démarrage.
4. Brancher l'autre extrémité du câble noir à la borne négative de la batterie, repérée GND.

Placer les câbles de sorte qu'ils ne puissent pas être happés par des pièces en mouvement dans le compartiment moteur.

Pour démarrer le véhicule :

1. Mettre en marche le moteur du véhicule procurant le courant.
2. Après 5 minutes, appuyer sur  $\odot$  pour mettre le contact du véhicule.

Après l'initialisation du combiné d'instruments, le véhicule utilisera l'énergie de la batterie haute tension pour charger la batterie 12 volts.

3. Allumer les consommateurs électriques (par exemple phares, lunette arrière chauffante) sur le véhicule prenant le courant.

4. Le retrait des câbles se fait exactement dans l'ordre inverse de l'installation.

#### Démarrage par câbles auxiliaires d'un autre véhicule

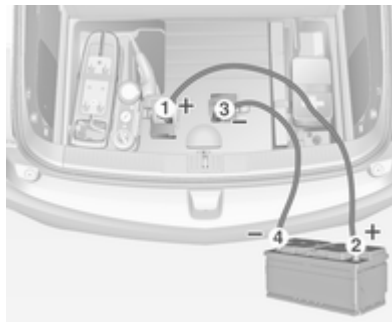

Séquence de raccordement des câbles :

1. Raccorder le câble rouge à la borne positive de la batterie de démarrage.
2. Raccorder l'autre extrémité du câble rouge à la borne positive de la batterie déchargée.

3. Raccorder le câble noir à la borne négative de la batterie de démarrage.
4. Raccorder l'autre extrémité du câble noir à un point de masse du véhicule tel que le bloc moteur ou un boulon de fixation du moteur. Le raccorder aussi loin que possible de la batterie déchargée, à au moins 60 cm en tout cas.

Placer les câbles de sorte qu'ils ne puissent pas être happés par des pièces en mouvement dans le compartiment moteur.

Pour démarrer le véhicule :

1. Appuyer sur  $\odot$  pour mettre le contact du véhicule.
2. Au bout de 5 minutes, démarrer l'autre moteur.
3. Faire tourner les deux véhicules pendant environ 3 minutes au ralenti avec les câbles branchés.
4. Allumer les consommateurs électriques (par exemple phares, lunette arrière chauffante) sur le véhicule prenant le courant.

5. Le retrait des câbles se fait exactement dans l'ordre inverse de l'installation.

## Remorquage

### Remorquage du véhicule

#### Avertissement

Un remorquage incorrect d'un véhicule en panne peut endommager celui-ci. Le véhicule en panne ne peut être remorqué que sur un véhicule de secours à plateau.

Seuls des techniciens correctement formés peuvent remorquer le véhicule.

En cas d'urgence, si aucun porte-autos n'est disponible, le véhicule peut être remorqué à une vitesse ne dépassant pas 75km/h et sur une distance ne dépassant pas 75 km.



Insérer un tournevis dans la fente sur le bord bas courbe du capuchon. Dégrafer le capuchon en enfonçant avec précaution le tournevis vers le côté. Pour éviter tout dégât, il est recommandé de placer un chiffon entre le tournevis et le cadre.

L'oeillet de remorquage est rangé dans un espace de rangement sous le recouvrement de plancher du coffre. ↪ 56.

À l'aide d'un tournevis, désengager avec précaution le capuchon.



Visser l'œillet de remorquage au maximum et jusqu'à ce qu'il soit en position horizontale.

Fixer un câble de remorquage ou mieux une barre de remorquage à l'œillet de remorquage.

L'œillet de remorquage ne doit être utilisé que pour le remorquage et non pour récupérer le véhicule enlisé.

Mettre le contact afin de pouvoir débloquer le volant et actionner les feux stop, l'avertisseur sonore et l'essuie-glace avant.

Régler le levier sélecteur sur l'unité d'entraînement électrique à **N**.

Enclencher les feux de détresse des deux véhicules.

### Avertissement

Démarrer lentement. Ne pas conduire par à-coups. Des forces de traction trop importantes peuvent endommager les véhicules.

Quand le véhicule est arrêté, le freinage et la direction nécessitent de plus grands efforts.

Mettre en marche le système de recyclage de l'air et fermer les fenêtres afin d'éviter toute pénétration des gaz d'échappement du véhicule tracteur.

Prendre contact avec un atelier

Après le remorquage, dévisser l'œillet de remorquage.

Introduire le bas du capuchon et le refermer.

## Remorquage d'un autre véhicule

Le véhicule n'est ni conçu ni destiné à tracter une remorque ou un autre véhicule.

## Soins extérieurs et intérieurs

### Entretien extérieur

#### Serrures

Les serrures sont lubrifiées en usine en utilisant une graisse pour barilletts de haute qualité. N'utiliser des produits dégivants que si cela est absolument nécessaire car leur effet dégraissant entrave le fonctionnement des barilletts. Après avoir utilisé des produits dégivants, faire regraisser les barilletts par un atelier.

#### Lavage

La peinture du véhicule est soumise à des agressions extérieures. Il convient dès lors de laver et de lustrer la voiture régulièrement. Préférer un programme avec application d'une couche de cire protectrice en cas d'utilisation d'une station de lavage automatique.

Éliminer immédiatement les fientes, les insectes morts, les résines, le pollen, etc. car ils contiennent des composants corrosifs qui peuvent endommager la peinture.

En cas de passage à la station de lavage, suivre les instructions du fabricant. Les essuie-glaces avant et arrière doivent être arrêtés. Enlever l'antenne et les accessoires externes tels que galerie de toit, etc.

En cas de lavage à la main, rincer abondamment les parties intérieures des passages de roue.

Nettoyer à fond les rebords et replis intérieurs des portes, le capot ainsi que les parties de la carrosserie qu'ils recouvrent.

#### Avertissement

Toujours utiliser un produit de nettoyage dont le pH est compris entre 4 et 9.

Ne pas utiliser de produits de nettoyage sur des surfaces brûlantes.

Faire graisser les charnières de toutes les portes par un atelier.

Ne pas nettoyer le compartiment moteur avec un jet de vapeur ou haute pression.

Rincer abondamment le véhicule et l'essuyer à la peau de chamois. Rincer la peau de chamois. Utiliser des peaux de chamois différentes pour les surfaces peintes et pour les surfaces vitrées : des résidus de cire sur les vitres altèrent la vision.

Ne pas éliminer les taches de goudron avec des objets durs. Utiliser un spray éliminant le goudron sur les surfaces peintes.

#### Éclairage extérieur

Les lentilles des phares et des autres lampes sont en plastique. Ne pas utiliser de produits abrasifs ou corrosifs ni de grattoirs et ne pas effectuer de nettoyage à sec.

#### Polissage et lustrage

Lustrer le véhicule régulièrement (au plus tard quand l'eau ne perle plus). Sinon, la peinture va se dessécher.

Un polissage n'est rendu nécessaire que lorsque la peinture est souillée par des substances solides ou a pris un aspect mat et perdu son éclat.

Le produit autopolish aux silicones forme aussitôt un film protecteur, dispensant ainsi du lustrage.

Les parties de la carrosserie en plastique ne doivent pas être traitées avec des produits de lustrage ou de polissage.

### **Vitres et balais d'essuie-glaces avant**

Nettoyer à l'aide d'un chiffon doux non pelucheux ou d'une peau de chamois avec du produit de nettoyage pour vitres et du produit d'élimination des insectes.

Lors du nettoyage de la lunette arrière, ne pas endommager les fils chauffants se trouvant sur sa face intérieure.

Utiliser un grattoir à arêtes vives pour éliminer le givre (la glace) de façon mécanique. Appuyer le grattoir fer-

mement sur la vitre afin que la crasse ne puisse pas passer en dessous et rayer ainsi la vitre.

Nettoyer les balais d'essuie-glaces gras avec un chiffon doux et un produit de nettoyage pour vitres.

### **Roues et pneus**

Ne pas utiliser de nettoyeurs à haute pression.

Nettoyer des jantes avec un nettoyant pour jantes à pH neutre.

Les jantes sont peintes et peuvent être nettoyées avec les mêmes produits que la carrosserie.

### **Dégâts à la peinture**

Corriger les petits dégâts de peinture avec un crayon de retouche avant que la rouille ne se forme. Les grands dégâts de peinture ou la rouille doivent être réparés par un atelier.

### **Soubassement**

Le soubassement est partiellement revêtu de PVC ou d'une couche de cire de protection permanente dans les zones les plus critiques.

Vérifier le soubassement après son lavage et le faire cirer le cas échéant.

Les matériaux en bitume caoutchouc peuvent abîmer la couche de PVC. Faire effectuer les travaux au soubassement par un atelier.

De préférence, laver le soubassement au début et à la fin de l'hiver et faire vérifier la couche de cire de protection.

### **Déflecteur d'air avant**



Le déflecteur d'air avant permet à l'air de circuler plus proprement sous le véhicule. Si le déflecteur d'air avant

se détache, insérer l'onglet dans la fente. Répéter pour l'autre côté, le cas échéant.

### Avertissement

Conduire avec précaution lorsque la route est fortement inclinée ou lors de la conduite sur une rampe, bosse, etc.

## Entretien intérieur

### Intérieur et garnitures

Ne nettoyer l'habitacle, y compris le revêtement de tableau de bord et les revêtements qu'à l'aide d'un chiffon sec ou de produit de nettoyage intérieur.

Nettoyer les garnitures en cuir à l'eau propre et avec un chiffon doux. Pour les taches tenaces, utiliser un produit d'entretien pour cuir.

Nettoyer le tableau de bord uniquement avec un chiffon doux humide.

Les garnitures en tissu se nettoient le mieux à l'aspirateur et à la brosse. Pour éliminer les taches, utiliser un produit de nettoyage pour tissu.

Nettoyer les ceintures de sécurité à l'eau tiède ou avec un produit de nettoyage pour intérieur.

### Avertissement

Attacher les fermetures Velcro des vêtements car elles peuvent abîmer le garnissage du siège si elles restent ouvertes.

La même chose s'applique aux vêtements avec des objets aux bords tranchants, tels que fermetures éclair, ceintures ou jeans cloutés.

## Éléments en matière plastique et en caoutchouc

Les pièces en plastique et en caoutchouc peuvent être entretenues avec les mêmes produits que la carrosserie. Le cas échéant, utiliser un produit de nettoyage pour intérieur. Ne pas utiliser d'autres produits. Éviter notamment les solvants et l'essence. Ne pas utiliser de nettoyeurs à haute pression.

## Service et maintenance

Informations générales .....	185
Fluides, lubrifiants et pièces recommandés .....	186

## Informations générales

### Informations sur l'entretien

Il est important pour la sécurité, la fiabilité ainsi que pour le maintien de la valeur de votre véhicule que tous les travaux d'entretien soient effectués aux intervalles prévus.

Le dernier plan d'entretien détaillé pour votre véhicule est disponible auprès de votre atelier.

### Intervalles d'entretien

L'entretien de votre véhicule est requis tous les 30 000 km ou tous les ans, selon l'échéance survenant en premier, sauf indication contraire dans l'affichage d'entretien.

### Confirmations

La confirmation des entretiens effectués est indiquée dans le carnet d'entretien et de garantie. La date et le kilométrage sont ajoutés ainsi que la signature et le cachet de l'atelier ayant effectué l'entretien.

S'assurer que le carnet d'entretien et de garantie est correctement rempli car la preuve d'un entretien suivi est essentielle en cas d'appel à la garantie ou de demande de geste commercial et cela constituera aussi un argument positif lors de la revente éventuelle du véhicule.

### Intervalle d'entretien avec la durée de vie restante de l'huile moteur

La périodicité des travaux d'entretien est calculée sur la base de différents paramètres dépendant de l'usage du véhicule.

Un message au centre d'informations du conducteur (DIC) indique quand remplacer l'huile moteur.

Centre d'informations du conducteur (DIC) ⇨ 75.

Messages du véhicule ⇨ 85.

## Fluides, lubrifiants et pièces recommandés

### Fluides et lubrifiants recommandés

Utiliser uniquement des produits qui ont été testés et approuvés. Les dégâts résultant de l'utilisation de produits non approuvés ne sont pas couverts par la garantie.

#### Attention

Les produits nécessaires au fonctionnement du véhicule sont dangereux et peuvent être nocifs. Manipuler avec prudence. Respecter les consignes figurant sur les récipients.

### Huile moteur

L'huile moteur est identifiée par sa qualité et par sa viscosité. Lors du choix de l'huile moteur à utiliser, la qualité est plus importante que la viscosité. La qualité de l'huile garantit, par ex. la propreté du moteur, la pro-

tection contre l'usure et le contrôle du vieillissement de l'huile, alors que la classe de viscosité définit la capacité d'écoulement de l'huile sur une certaine gamme de températures.

Dexos est la toute dernière qualité d'huile moteur qui assure une protection optimale aux moteurs à essence et diesel. Si elle n'est pas possible de s'en procurer, les huiles moteur d'autres qualités mentionnées doivent être utilisées. Les recommandations données pour les moteurs à essence sont également valables pour les moteurs fonctionnant au gaz naturel pour véhicules (GNV ou CNG), au gaz de pétrole liquéfié (GPL ou LPG) et à l'éthanol (E85).

Sélectionner l'huile moteur appropriée en fonction de sa qualité et de la température ambiante minimale ⇨ 189.

#### Appoint d'huile moteur

Les huiles moteur de différentes marques et différents producteurs peuvent être mélangées pour autant que vous respectiez les critères d'huile moteur spécifiés qualité et viscosité.

L'utilisation d'huiles moteur ACEA A1/ et A5/ est interdite, car elles peuvent entraîner des dégâts du moteur à long terme dans certaines conditions d'utilisation.

Sélectionner l'huile moteur appropriée en fonction de sa qualité et de la température ambiante minimale ⇨ 189.

#### Additifs supplémentaires d'huile moteur

L'utilisation d'additifs supplémentaires d'huile moteur peut entraîner des dégâts et rendre la garantie caduque.

#### Classes de viscosité d'huile moteur

La classe de viscosité SAE définit la capacité d'écoulement d'une huile.

L'huile multigrade est représentée par deux chiffres, p. ex. SAE 5W-30. Le premier chiffre, suivi d'un W, indique la viscosité à basse température et le second chiffre, la viscosité à haute température.

Sélectionner la classe de viscosité adéquate en fonction de la température ambiante minimale ⇨ 189.

Toutes les classes de viscosité recommandées sont adaptées pour une utilisation à des températures ambiantes élevées.

### **Liquide de refroidissement et antigel**

N'utiliser que de l'antigel sans silicate pour liquide de refroidissement longue durée (LLC) agréé pour le véhicule, consulter un atelier.

Le système est rempli en usine d'un liquide de refroidissement assurant une excellente protection contre la corrosion et contre le gel jusqu'à -28 °C environ. Cette concentration doit être conservée tout au long de l'année. L'utilisation d'additifs supplémentaires pour liquide de refroidissement dont le but est de procurer une protection supplémentaire contre la corrosion ou d'assurer l'étanchéité en cas de petites fuites peut provoquer des problèmes de fonctionnement. Nous déclinons toute responsabilité quant aux conséquences liées à l'utilisation d'additifs supplémentaires pour liquide de refroidissement.

### **Liquide de frein**

Utiliser uniquement du liquide de frein haute performance homologué pour ce véhicule. Prendre contact avec un atelier.

Au fil du temps, le liquide de frein absorbe l'humidité, ce qui réduit l'efficacité du freinage. Le liquide de frein doit donc être remplacé à l'intervalle spécifié.

Le liquide de frein doit être stocké dans un récipient scellé pour éviter qu'il n'absorbe l'humidité.

S'assurer que le liquide de frein n'est pas contaminé.

## Caractéristiques techniques

Identification du véhicule .....	188
Données du véhicule .....	190

### Identification du véhicule

#### Numéro d'identification du véhicule

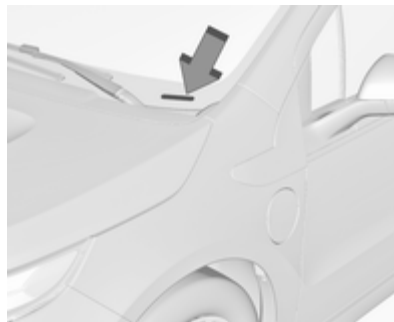

Le numéro d'identification du véhicule (NIV) se trouve dans le coin avant gauche du tableau de bord. Il est visible à travers le pare-brise.

Le NIV apparaît également sur les étiquettes d'homologation du véhicule et des pièces de rechange et les certificats de propriété et d'enregistrement.

### Plaquette d'identification

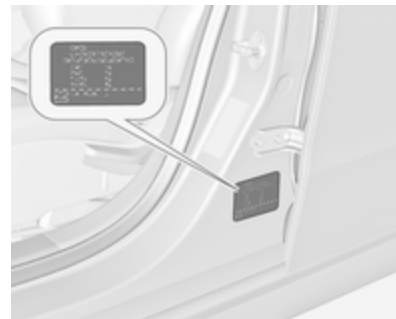

La plaque signalétique se trouve sur l'encadrement de la porte avant gauche.

Les caractéristiques techniques ont été établies selon les normes de la Communauté Européenne. Tous droits de modification réservés. Les indications figurant sur les papiers du véhicule ont toujours priorité sur celles du présent manuel.

## Étiquette d'identification des pièces de rechange

L'étiquette se trouve sur la face interne de la trappe de l'espace de rangement du coffre arrière et comporte les informations suivantes :

- Numéro d'identification du véhicule (NIV)
- Désignation du modèle
- Information de peinture
- Options de production et équipements spéciaux

Ne pas retirer cette étiquette du véhicule.

## Données du véhicule

### Liquides et lubrifiants recommandés

#### Plan d'entretien européen

#### Qualité de l'huile moteur exigée

Qualité de l'huile moteur	Tous les pays européens (mis à part la Biélorussie, Moldavie, Russie, Serbie et Turquie)		Uniquement Israël
dexos 1	–		✓
dexos 2	✓		–

Si la qualité dexos n'est pas disponible, un maximum d'un (1) litre d'huile moteur qualité ACEA C3 peut être utilisé une fois entre chaque vidange d'huile.

#### Classes de viscosité d'huile moteur

Température ambiante	Tous les pays européens et Israël (mis à part la Biélorussie, Moldavie, Russie, Serbie et Turquie)	
jusqu'à -25°C	SAE 5W-30 ou SAE 5W-40	
au-dessous de -25°C	SAE 0W-30 ou SAE 0W-40	

## Plan d'entretien international

### Qualité de l'huile moteur exigée

Qualité de l'huile moteur	Tous les pays à l'extérieur de l'Europe à l'exception d'Israël	Uniquement la Biélorussie, Moldavie, Russie, Serbie et Turquie
dexos 1	✓	–
dexos 2	–	✓

Si la qualité dexos n'est pas disponible, les qualités d'huile listées ci-dessous peuvent être utilisées :

Qualité de l'huile moteur	Tous les pays à l'extérieur de l'Europe à l'exception d'Israël	Uniquement la Biélorussie, Moldavie, Russie, Serbie et Turquie
GM-LL-A-025	✓	✓
GM-LL-B-025	–	–

Qualité de l'huile moteur	Tous les pays à l'extérieur de l'Europe à l'exception d'Israël	Uniquement la Biélorussie, Moldavie, Russie, Serbie et Turquie
ACEA A3/B3	✓	✓
ACEA A3/B4	✓	✓
ACEA C3	✓	✓

Qualité de l'huile moteur	Tous les pays à l'extérieur de l'Europe à l'exception d'Israël	Uniquement la Biélorussie, Moldavie, Russie, Serbie et Turquie
API SM	✓	✓
API SN	✓	✓

#### Classes de viscosité d'huile moteur

Température ambiante	Tous les pays à l'extérieur de l'Europe (à l'exception d'Israël), y compris la Biélorussie, Moldavie, Russie, Serbie et Turquie
jusqu'à -25°C	SAE 5W-30 ou SAE 5W-40
au-dessous de -25°C	SAE 0W-30 ou SAE 0W-40

### Données du moteur

Moteur	Essence A14XFL	Moteur électrique
Nombre de cylindres	4	–
Cylindrée [cm <sup>3</sup> ]	1398	–
Puissance (moteur/moteur électrique) [kW]	63	111
à un régime de	4800	5000
Couple [Nm]	126	370
à un régime de	4250	250-2800

---

<b>Moteur</b>	<b>Essence A14XFL</b>	<b>Moteur électrique</b>
Type de carburant	Essence	–
Indice d'octane RON recommandé	<b>95</b>	–
autorisé	98	–

---

## Performances

### Moteur à essence A14XFL

### Moteur électrique

---

Vitesse maximale <sup>1)</sup> [km/h]	161 km/h
---------------------------------------	----------

---

## Poids du véhicule

---

Poids en marche [kg]	1735
----------------------	------

---

<sup>1)</sup> La vitesse maximale indiquée peut être atteinte avec le poids à vide (sans conducteur) plus une charge utile de 200 kg. Des équipements en option peuvent réduire la vitesse maximale indiquée.

## **Dimensions du véhicule**

Longueur [mm]	4498
Largeur (mm)	1787
Hauteur, (non chargé) [mm]	1439
Empattement [mm]	2685

---

## **Capacités**

### **Huile moteur**

<b>Moteur</b>	<b>A14XFL</b>
filtre inclus [l]	3,5
entre MIN et MAX [l]	1

---

### **Réservoir de carburant**

Essence, contenance nominale [l]	35,2
----------------------------------	------

---

### **Batterie haute tension**

Capacité de batterie [kWh]	16
----------------------------	----

---

## Pressions des pneus

Pneus	Confort avec 3 personnes max.		ECO pour une charge de 3 personnes		À pleine charge	
	avant	arrière	avant	arrière	avant	arrière
	[kPa/bar] ([psi])	[kPa/bar] ([psi])	[kPa/bar] ([psi])	[kPa/bar] ([psi])	[kPa/bar] ([psi])	[kPa/bar] ([psi])
215/55 R17,	240/2,4 (35)	240/2,4 (35)	270/2,7 (39)	270/2,7 (39)	250/2,5 (36)	290/2,9 (42)
225/45 R18 <sup>2)</sup>	260/2,6 (38)	260/2,6 (38)	280/2,8 (41)	280/2,8 (41)	270/2,7 (39)	310/2,4 (45)
205/60 R16 <sup>3)</sup>	260/2,6 (38)	260/2,6 (38)	280/2,8 (41)	280/2,8 (41)	270/2,7 (39)	310/2,4 (45)

<sup>2)</sup> Variante renforcée (XL).

<sup>3)</sup> Autorisé uniquement comme pneu d'hiver.

## Informations au client

Informations au client .....	196
Enregistrement des données du véhicule et vie privée .....	198

## Informations au client

### Réseau d'entretien

#### Informations de source ouverte

Ce véhicule contient un logiciel de source ouverte, comprenant et sans limite un logiciel distribué et/ou modifié sous licence générale publique GNU, version 2, juin 1991 et licence générale publique GNU inférieure, version 2.1, février 1999.

Consulter [www.oss.gm.com](http://www.oss.gm.com) pour des informations supplémentaires et pour télécharger les documents correspondants, y compris et sans limite, les précédentes relatives aux licences et au logiciel.

## Bureaux d'assistance à la clientèle

### Entretien My Ampera - contacter le numéros de téléphone pour le manuel d'utilisation

Nous espérons vous apporter une excellente expérience de client.

Au cas peu probable où vous auriez un problème, votre concessionnaire agréé sera plus qu'heureux de vous aider.

Sinon, notre assistance en ligne **My Ampera** peut vous apporter une aide supplémentaire pour coordonner l'assistance sur route ou répondre à toute demande ou question concernant votre véhicule.

**Avertissement**

En cas d'accident, veuillez appeler immédiatement le numéro de votre assistance en ligne locale MyAmpera, car il peut s'avérer nécessaire de couper l'alimentation électrique à la batterie haute tension.

À défaut, veuillez appeler votre réparateur Opel Ampera agréé.

■ **Autriche :**

0800 301024

■ **Belgique :**

0800 58115

■ **Bulgarie :**

00800 111 4980

■ **République tchèque :**

800 701018

■ **Danemark :**

804 04 933

■ **Finlande :**

0800 523 109

■ **France :**

0805 980004

■ **Allemagne :**

0800 2022011

■ **Grèce :**

00800 331 52 963

■ **Hongrie :**

0680204997

■ **Irlande :**

1800 812 450

■ **Italie :**

800089741

■ **Luxembourg :**

800 40004

■ **Pays-Bas :**

0800 020 5915

■ **Norvège :**

800 62072

■ **Portugal :**

800208916

■ **Pologne :**

00800 331 1407

■ **Roumanie :**

0800 801020

■ **Slovaquie :**

800 116 981

■ **Slovénie :**

80081153

■ **Espagne :**

900 900 428

■ **Suède :**

020 120 3022

■ **Suisse :**

0800 455565

■ **Turquie :**

(0)8002199007

■ **Royaume-Uni :**

0800 0260275

## Enregistrement des données du véhicule et vie privée

### Enregistrements des données d'événements

Le véhicule est doté d'une série de systèmes sophistiqués qui surveillent et commandent plusieurs paramètres du véhicule. Il se peut que certaines données soient enregistrées en fonctionnement normal du véhicule afin de faciliter la réparation de défaillances détectées. D'autres ne sont enregistrées par les modules des systèmes dotés d'une fonction d'enregistrement des données d'événements comme le module de commande de l'airbag qu'en cas d'accident ou d'incident.

Les systèmes peuvent éventuellement enregistrer des données de diagnostic relatives à l'état du véhicule (par exemple, niveau d'huile ou kilométrage) et des informations

sur le type de conduite (par exemple, régime moteur, freinage et utilisation de la ceinture de sécurité).

Pour les lire, il faut disposer d'un équipement spécial et d'un accès au véhicule. Certaines données de diagnostic sont envoyées électroniquement aux systèmes mondiaux d'Opel lors des révisions en atelier afin d'établir l'historique d'entretien du véhicule. Cela permet de vous proposer des interventions de révision et de réparation parfaitement adaptées à votre véhicule chaque fois que vous le confiez à l'atelier.

Le constructeur n'accédera pas aux informations sur le comportement du conducteur en cas d'accident ou ne les partagera pas avec des tiers sauf :

- en cas de consentement du propriétaire du véhicule ou bien du locataire du véhicule si le véhicule est loué
- suite à une requête officielle de la police ou d'une organisation gouvernementale similaire

- en tant qu'élément de défense du constructeur dans le cadre d'actions judiciaires

- si cela est prescrit par la loi

En outre, le constructeur peut utiliser les données de diagnostic collectées ou reçues :

- à des fins de recherche du constructeur
- pour les rendre disponibles pour les besoins de la recherche pour autant que la confidentialité soit assurée et que le besoin démontré
- pour partager les données récapitulatives, qui ne sont pas liées à un véhicule spécifique, avec d'autres organisations à des fins de recherche

## Identification de fréquence radio (RFID)

La technologie RFID est utilisée sur certains véhicules pour des fonctions telles que la surveillance de la pression des pneus et la sécurité du circuit d'allumage. Il est également utilisé en association avec des fonctions de confort comme les télécommandes radio pour le verrouillage/déverrouillage des portes et les émetteurs embarqués d'ouverture de portails ou de portes de garage. La technologie RFID des véhicules Opel n'utilise pas et n'enregistre pas d'informations personnelles, pas plus qu'elle n'établit de liens vers d'autres systèmes Opel contenant des informations personnelles.

## Index alphabétique

<b>A</b>	
Accessoires et modifications du véhicule .....	143
Affichage d'informations en couleur.....	76
Affichage de service .....	67
Affichage du groupe d'instruments.....	76
Affichages d'informations.....	75
Aide au stationnement par ultrasons.....	125
Airbags et rétracteurs de ceinture .....	69
Alarme antivol .....	28
Alerte de sécurité pour piétons.. .....	14, 62
Ampoules halogènes.....	152
Anneaux d'arrimage .....	58
Antiblocage de sécurité .....	118
Antiblocage de sécurité (ABS) ...	72
Appel de phares .....	92
Appuis-tête .....	35
Assistance en ligne My Ampera. ....	196
Autonomie totale du véhicule.....	67
Avertisseur sonore .....	13, 62
<b>B</b>	
Batterie .....	150
Blocage de démarrage.....	74
Blocage du démarrage .....	30
Boîte à fusibles du coffre .....	163
Boîte à fusibles du compartiment moteur .....	157
Boîte à fusibles du tableau de bord .....	160
Boîte à gants .....	54
Bouches d'aération .....	104
Bouton d'alimentation.....	107
Bureaux d'assistance à la clientèle.....	196
<b>C</b>	
Cache-bagages .....	58
Caméra arrière .....	128
Capacités .....	194
Capot .....	145
Caractéristiques du véhicule.....	190
Caractéristiques spécifiques du véhicule .....	3
Carburant.....	139
Carburant pour moteurs à essence .....	139
Car Pass .....	20
Ceinture de sécurité .....	8
Ceinture de sécurité à trois points .....	41
Ceintures de sécurité .....	40
Centre d'informations du conducteur.....	75

Chaînes à neige .....	171
Changement de taille de pneus et de jantes .....	170
Chargement.....	130
Chauffage .....	31, 38
Clés .....	20
Clés, serrures.....	20
Clignotant .....	69
Clignotants.....	65
Clignotants de changement de direction et de file .....	93
Clignotants latéraux .....	153
Climatisation .....	15
Climatisation automatique .....	97
Coffre .....	26, 56
Commande automatique des feux .....	91
Commande d'éclairage du tableau de bord .....	94
Commandes au volant .....	61
Commutateur d'éclairage .....	91
Compteur de vitesse .....	65
Compteur kilométrique .....	65
Compteur kilométrique journalier ..	65
Conduite économique.....	106
Consommation de carburant - Émissions de CO <sub>2</sub> .....	141
Contrôle du véhicule .....	107

Contrôles du véhicule.....	144
Cordon de chargement.....	135

**D**

Danger, attention et avertissement .....	4
Défaillance du frein de stationnement électrique.....	71
Démarrage et arrêt du véhicule. .	109
Démarrage et utilisation.....	107
Démarrage par câbles auxiliaires .....	176
Désactivation d'airbag .....	46, 70
Désignations des pneus .....	165
Déverrouillage du véhicule .....	6
Dimensions du véhicule .....	194
Dispositif antivol .....	28
Dispositifs haute tension et câblage .....	154
Données du moteur .....	192

**E**

Éclairage de plaque d'immatriculation .....	153
Éclairage extérieur .....	12, 74, 91
Éclairage intérieur.....	94
Éclairage pour entrer dans le véhicule .....	96
Éclairage pour quitter le véhicule	96
Electronic Stability Control.....	122

Electronic Stability Control désactivé.....	72
Electronic Stability Control et système antipatinage.....	72
Éléments de commande.....	61
Emplacements de montage d'un système de sécurité pour enfant .....	50
En cas de panne.....	180
Enregistrement des données du véhicule et vie privée.....	198
Enregistrements des données d'événements.....	198
Entretien.....	185
Entretien extérieur .....	182
Entretien intérieur .....	184
Équipement électrique.....	154
Essuie-glace / lave-glace avant ...	62
Essuie-glaces et lave-glaces.....	14
État de chargement.....	133
Étiquette d'identification des pièces de rechange.....	189
Étiquette d'informations sur les pneus et le chargement.....	165
Exécution du travail .....	144
<b>F</b>	
Faire le plein .....	139
Feu antibrouillard arrière .....	74, 154
Feu de recul .....	153

Feux antibrouillard .....	93
Feux arrière .....	153
Feux de détresse.....	65, 93
Feux de recul .....	94
Feux de route .....	74, 92
Feux de stationnement .....	94
Filtre à pollens .....	105
Fluides et lubrifiants recommandés .....	186
Fonctionnement.....	111, 116
Fonctions spéciales d'éclairage....	96
Forme convexe .....	30
Frein à main.....	118
Freinage régénératif.....	120
Frein de stationnement .....	118
Frein de stationnement électrique	71
Freins.....	118, 149
Fusibles .....	155

**G**

Garnitures.....	184
Gaz d'échappement .....	116

**H**

Horloge.....	63
Huile moteur .....	145, 186, 190

**I**

Identification de fréquence radio (RFID).....	199
Indicateur d'efficacité de conduite	66
Indicateur de batterie.....	66
Informations au client.....	196
Informations générales .....	142
Informations sur l'entretien .....	185
Informations sur le chargement ...	59
Introduction .....	3

**J**

Jantes et pneus .....	164
Jauge à carburant .....	66
Jauges et cadrans.....	65

**K**

Kit de réparation des pneus .....	171
-----------------------------------	-----

**L**

Lampes de lecture .....	95
Lentilles de feu embuées .....	94
Levage du véhicule.....	143
Lève-vitres électriques .....	32
Liquide de frein .....	149, 186
Liquide de lave-glace .....	148
Liquide de refroidissement.....	146
Liquide de refroidissement et antigel.....	186

**Liquides et lubrifiants**

recommandés.....	190
Lunette arrière chauffante .....	34

**M**

Messages du véhicule .....	85
Mode d'autonomie prolongée....	112
Mode de maintien.....	72
Mode de montagne.....	72
Mode électrique.....	111
Modes d'entraînement.....	112
Modes d'entretien.....	113
Modes de fonctionnement du véhicule électrique.....	17, 111
Mode Sport .....	72

**N**

Neutralisation du chargement programmé.....	133
Niveau bas de carburant .....	74
Numéro d'identification du véhicule .....	188

**O**

Outillage .....	164
Outillage de bord.....	164

**P**

Pare-soleil .....	34
Performances .....	193

Personnalisation du véhicule .....	86
Phares halogènes .....	152
Plafonniers .....	95
Plaquette d'identification .....	188
Pneus .....	164
Pneus d'hiver .....	165
Poids du véhicule .....	193
Porte-gobelets .....	55
Porte ouverte .....	74
Portes.....	26
Position de siège .....	36
Position nuit automatique .....	32
Position nuit manuelle .....	31
Préconditionnement de l'habitacle	21
Prendre la route .....	16
Pression d'huile moteur .....	73
Pression des pneus .....	165
Pressions des pneus .....	195
Prise d'air .....	105
Prises de courant .....	64
Profondeur de sculptures .....	170
Prolongation de l'alimentation....	109
Protection contre la décharge de la batterie .....	96
<b>R</b>	
Rabattement .....	31
Rangement à l'arrière.....	58
Rangement dans la console centrale .....	56

Rangement dans le panneau de porte.....	55
Rangement dans les accoudoirs .	55
Rangements dans le tableau de bord.....	54
Rappel de ceinture de sécurité ...	69
Recommandations pour la conduite.....	106
Réglage de la portée des phares	92
Réglage de phare.....	151
Réglage des appuis-tête .....	8
Réglage de siège .....	37
Réglage des rétroviseurs .....	8
Réglage des sièges .....	7
Réglage du volant .....	9, 61
Réglage électrique .....	30
Régulateur de vitesse .....	74, 123
Remorquage.....	142, 180
Remorquage d'un autre véhicule .....	181
Remorquage du véhicule .....	180
Remplacement de la batterie.....	21
Remplacement des ampoules ...	152
Remplacement des balais d'essuie-glace .....	151
Réseau d'entretien.....	196
Rétroviseur intérieur.....	31, 32
Rétroviseurs extérieurs.....	30
Rodage d'un véhicule neuf .....	107

<b>S</b>	
Sécurité du véhicule.....	28
Sécurité enfants .....	26
Service .....	105
Sièges avant.....	36
Soin à la carrosserie.....	182
Spécifications électriques.....	138
Stationnement .....	18, 110
Surcharge du système électrique .....	155
Surchauffe moteur.....	148
Symboles .....	4
Système antipatinage .....	121
Système antipatinage désactivé... 73	
Système d'airbag .....	44
Système d'airbag frontal .....	44
Système d'airbag latéral .....	45
Système d'airbag rideau .....	45
Système de charge .....	70
Système de freinage .....	71
Système de refroidissement.....	146
Système de sac gonflable de genoux.....	46
Système de surveillance de la pression des pneus.....	73, 166
Système Open&Start .....	23
Systèmes d'assistance au conducteur.....	123
Systèmes de climatisation.....	97

Systèmes de contrôle de conduite.....	121
Systèmes de sécurité pour enfant	48
Systèmes de sécurité pour enfant ISOFIX .....	53
Systèmes de sécurité pour enfant Top-Tether .....	53

## T

Télécommande radio .....	21
Témoin de dysfonctionnement ....	70
Témoins.....	67
Température de liquide de refroidissement du moteur .....	73
Triangle de présignalisation .....	59
Trousse de secours .....	59

## U

Unité d'entraînement électrique .....	16, 116
Utilisation de ce manuel .....	3

## V

Véhicule prêt.....	74
Verrouillage central .....	24
Vide-poches.....	54
Vitres.....	32
Vue d'ensemble du tableau de bord .....	10

Copyright by ADAM OPEL AG, Rüsselsheim, Germany.

Les données mentionnées dans cette publication correspondent à la situation indiquée. Adam Opel AG se réserve le droit d'apporter des modifications techniques, de l'équipement et de la forme du véhicule par rapport aux indications reprises dans cette publication ainsi que des modifications de cette publication proprement dite.

Situation : février 2012, ADAM OPEL AG, Rüsselsheim.

Imprimé sur papier blanchi sans chlore.

KTA-2724/2-fr

février 2012

