

OPEL Ampera

Manuel d'utilisation



Wir leben Autos.



Sommaire

Introduction	2
En bref	6
Clés, portes et vitres	20
Sièges, systèmes de sécurité	39
Rangement	60
Instruments et commandes	69
Éclairage	95
Climatisation	101
Conduite et utilisation	110
Soins du véhicule	158
Service et maintenance	201
Caractéristiques techniques	204
Informations au client	213
Index alphabétique	218

Introduction

Carburants

Désignation

Huile moteur

Qualité

Viscosité

Pression de gonflage des pneus

Monte

avant

arrière

Pneus été

Pneus d'hiver

Poids

Poids total autorisé

- Poids à vide du modèle de base

= Chargement

Caractéristiques spécifiques du véhicule

Veillez inscrire les données de votre véhicule à la page précédente afin de les garder facilement accessibles. Ces informations figurent aux chapitres « Entretien et maintenance » et « Caractéristiques techniques » ainsi que sur la plaquette signalétique.

Introduction

Votre véhicule associe technologie avancée, sécurité, écologie et économie.

Le véhicule a deux modes de fonctionnement : Électrique et autonomie prolongée. Dans les deux modes, le véhicule est propulsé par son unité d'entraînement électrique. De ce fait, les émissions de dioxyde de carbone sont considérablement réduites sans perte de mobilité ou comportement dynamique.

Le présent Manuel d'utilisation contient toutes les informations qui vous seront nécessaires pour conduire votre véhicule efficacement et en toute sécurité.

Seuls des techniciens bien formés, connaissant les instructions du constructeur, sont autorisés à procéder à des réparations et/ou des interventions sur les composants haute tension.

Informez les occupants du véhicule des risques éventuels d'accident et de blessure dus à une mauvaise utilisation.

Vous devez toujours vous plier aux lois et réglementations en vigueur dans le pays dans lequel vous vous trouvez. Ces lois peuvent différer des informations contenues dans ce Manuel d'utilisation.

Quand il est indiqué de prendre contact avec un atelier, nous vous recommandons de chercher un Réparateur Agréé Opel.

Les Réparateurs Agréés Opel offrent un service de première qualité à des prix raisonnables. Le personnel ex-

périmenté formé par Opel travaille selon les prescriptions spécifiques d'Opel.

La documentation destinée au client doit toujours être conservée à portée de main, dans le véhicule.

Utilisation de ce manuel

- Le présent manuel décrit toutes les options et fonctions disponibles pour ce modèle. **Certaines descriptions, notamment celles des fonctions de menu et d'affichage, peuvent ne pas s'appliquer à votre véhicule en raison des variantes de modèle, de spécifications propres à votre pays, à des accessoires ou des équipements spéciaux.**
- Vous trouverez un premier aperçu dans le chapitre « En bref ».
- Le sommaire situé au début de ce manuel et à chaque chapitre indique où se trouvent les informations.
- L'index vous permet de rechercher des informations spécifiques.

- Le présent Manuel d'utilisation montre des véhicules avec direction à gauche. L'utilisation de véhicules avec direction à droite est similaire.
- Le Manuel d'utilisation reprend les désignations de moteur utilisées en usine. Les désignations de vente correspondantes se trouvent dans le chapitre « Caractéristiques techniques ».
- Les indications de direction, telles que à gauche, à droite ou vers l'avant et vers l'arrière, sont toujours données par rapport au sens de la marche.
- Il se peut que les informations des écrans de votre véhicule ne s'affichent pas dans votre langue.
- Les messages affichés et l'étiquetage intérieur sont écrits en caractères **gras**.

Danger, attention et avertissement

⚠ Danger

Les paragraphes accompagnés de la mention **⚠ Danger** fournissent des informations concernant un risque de blessure mortelle. Ignorer ces informations peut entraîner un danger de mort.

⚠ Attention

Les paragraphes accompagnés de la mention **⚠ Attention** fournissent des informations concernant un risque d'accident ou de blessure. Ignorer ces informations peut entraîner des blessures.

Avertissement

Les paragraphes accompagnés de la mention **Avertissement** fournissent des informations concer-

nant un risque de dégradation du véhicule. Ignorer cette information peut entraîner une dégradation du véhicule.

Symboles

Les références à une page sont marquées d'un symbole ↗. ↗ signifie « voir page ».

Bonne route !

Adam Opel AG

En bref

Informations pour un premier déplacement

Déverrouillage du véhicule

Télécommande radio



Appuyer sur le bouton  pour déverrouiller les portes et le coffre. Ouvrir les portes en tirant les poignées. Pour ouvrir le hayon, appuyer sur le bouton situé sous la moulure du hayon.

Télécommande radio ↻ 21, verrouillage central ↻ 25, coffre ↻ 28.

Open&Start

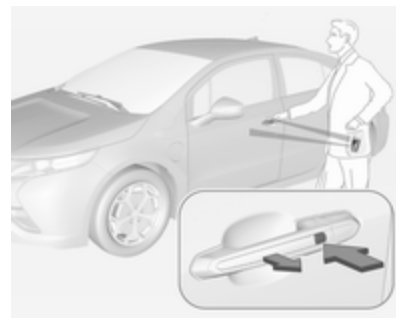

Lorsque la télécommande radio se trouve à portée de fonctionnement, appuyer simplement sur le bouton de verrouillage/déverrouillage de la poignée de porte.

Pour déverrouiller toutes les portes, appuyer à nouveau sur le bouton de verrouillage/déverrouillage de la porte du conducteur dans les cinq secondes.

Pour ouvrir le hayon, appuyer sur le bouton situé sous la moulure du hayon.

Système Open&Start ↻ 24.

Réglage des sièges

Position du siège

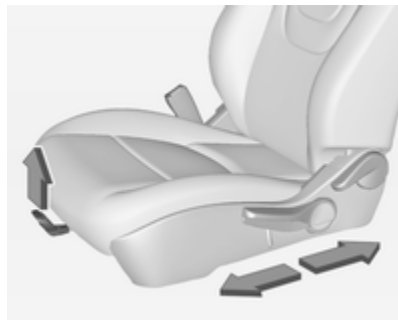

Tirer la poignée, déplacer le siège et relâcher la poignée.

Position de siège ⇨ 40, réglage des sièges ⇨ 41.

⚠ Danger

Ne pas s'asseoir à moins de 25 cm du volant afin de permettre un déploiement sûr de l'airbag.

Dossiers de siège



Tirer le levier, régler l'inclinaison et relâcher le levier. Laisser le siège s'encliqueter de manière audible.

Position de siège ⇨ 40, réglage des sièges ⇨ 41.

Hauteur de siège

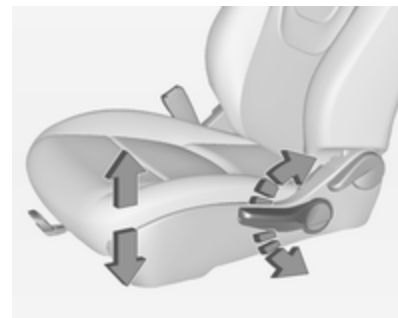

Mouvement de pompage du levier:
vers le haut = relever le siège
vers le bas = abaisser le siège

Position de siège ⇨ 40, réglage des sièges ⇨ 41.

Réglage des appuis-tête

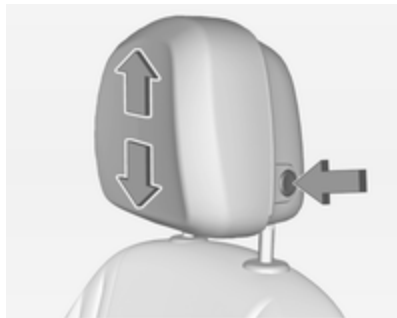

Appuyer sur le bouton de déverrouillage, régler la hauteur et enclencher. Appuis-tête ↗ 39.

Ceinture de sécurité



Tirer la ceinture de sécurité et l'enclenquer dans la serrure de ceinture. La ceinture de sécurité ne doit pas être vrillée et doit être placée près du corps. Le dossier ne doit pas être incliné trop en arrière (environ 25 ° maximum).

Pour détacher la ceinture, appuyer sur le bouton rouge de la serrure.

Position de siège ↗ 40, ceintures de sécurité ↗ 44, système d'airbag ↗ 47.

Réglage des rétroviseurs

Rétroviseur intérieur



Pour réduire l'éblouissement, régler le levier sous le rétroviseur.

Rétroviseur intérieur ↗ 34, rétroviseur intérieur à position nuit automatique ↗ 34.

Rétroviseurs extérieurs



Sélectionner le rétroviseur extérieur correspondant et le régler.

Rétroviseurs extérieurs convexes
↪ 33, réglage électrique ↪ 33,
rétroviseurs extérieurs rabattables
↪ 33, rétroviseurs extérieurs chauffants
↪ 34.

Réglage du volant



Débloquer le levier, régler le volant puis bloquer le levier et vérifier qu'il est bien verrouillé.

Ne régler le volant que lorsque le véhicule est arrêté et la direction débloquée.

Système d'airbag ↪ 47.

Vue d'ensemble du tableau de bord

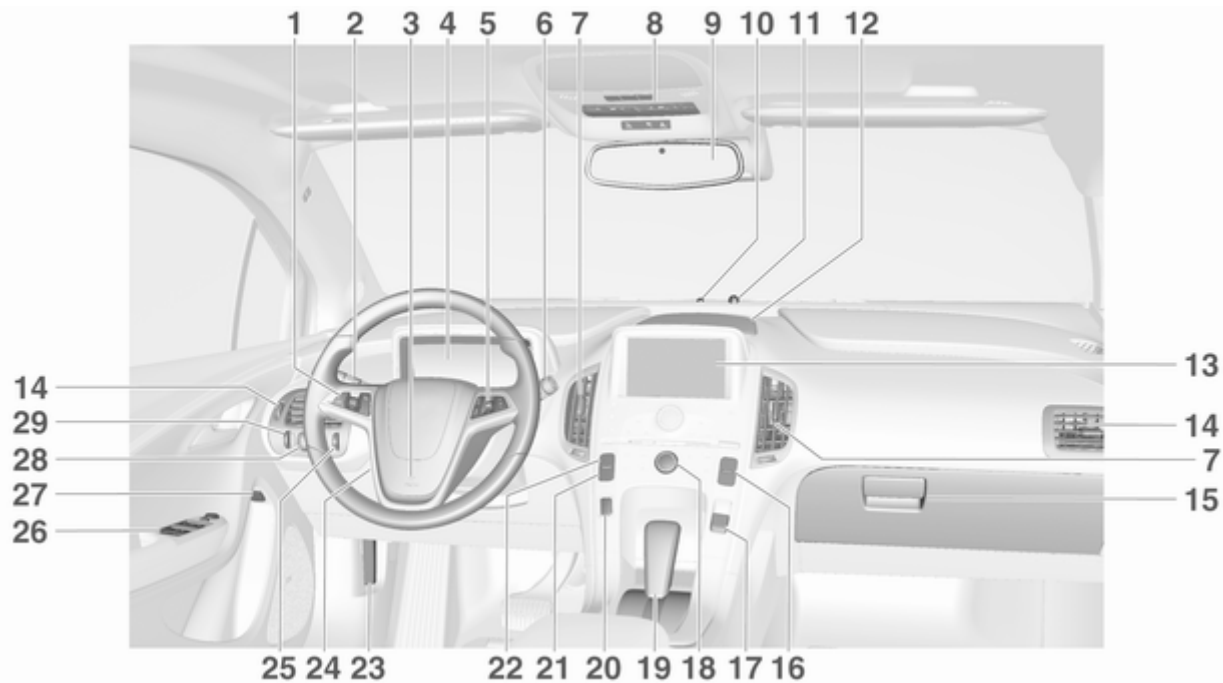

1	Régulateur de vitesse	129		Alarme antivol	30	18	Infotainment System (voir le manuel de l'Infotainment System)	
	Avertissement de franchissement de ligne	138		Electronic Stability Control ..	127	19	Lever sélecteur	121
	Alerte de collision avant	131		Système antipatinage	126	20	Bouton d'alimentation	112
2	Commutateur d'éclairage	95		Témoin de rappel de ceinture de sécurité	78	21	Bouton Mode d'entraînement	117
	Clignotants de changement de direction et de file	97		Témoin de désactivation d'airbag	79	22	Bouton Feuille	87
	Alerte de sécurité pour piétons	70	9	Rétroviseur intérieur	34	23	Poignée de déverrouillage du capot moteur	161
3	Avertisseur sonore	70	10	Indicateur d'état de chargement	150	24	Réglage du volant	69
4	Combiné d'instruments	76	11	Capteur de luminosité	95	25	Commande de l'éclairage du tableau de bord	98
	Centre d'informations du conducteur (DIC)	84		Capteur de climatisation	101	26	Lève-vitres électroniques	35
5	Télécommande au volant	69	12	Rangement dans le tableau de bord	60	27	Bouton de déverrouillage de la trappe à carburant	154
6	Essuie-glace / lave-glace avant	70	13	Affichage d'informations en couleur	87	28	Commandes du DIC	84
7	Bouches d'aération centrales	108	14	Bouches d'aération latérales	108	29	Réglage de la portée des phares	96
8	Plafonniers	99	15	Boîte à gants	61			
	Spots de lecture	99	16	Boutons de verrouillage central	25			
	Aide au stationnement par ultrasons	134	17	Frein de stationnement électrique	124			

Éclairage extérieur

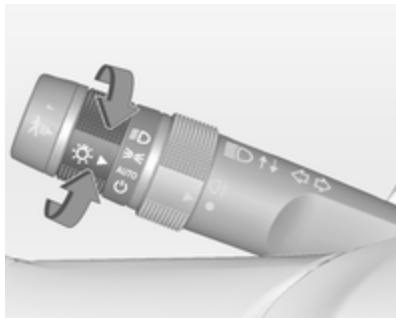

Tourner la molette de réglage :

- AUTO** = allumage automatique des feux de croisement : L'éclairage extérieur s'allume et s'éteint automatiquement.
- ☰ = activation ou désactivation de la commande automatique des feux
- ☞☜ = feux de position
- ☞☜☞ = feux de croisement

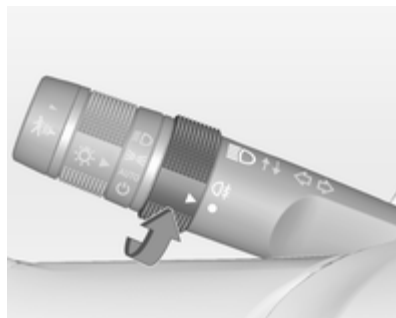

☞☜☞ = feu antibrouillard arrière

Éclairage ⇨ 95.

Appel de phares, feux de route et feux de croisement

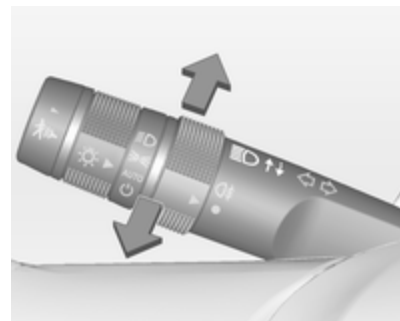

- appel de phares = tirer la manette
- feux de route = pousser la manette
- feux de croisement = pousser ou tirer la manette

Commande automatique des feux ⇨ 95, feux de route ⇨ 96, appel de phares ⇨ 96.

Clignotants de changement de direction et de file

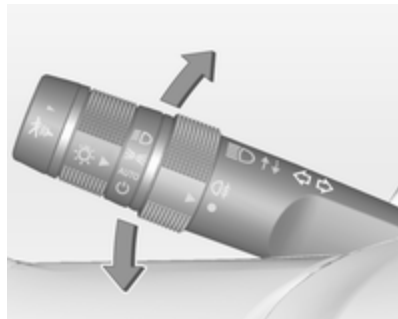

manette vers le haut = clignotant droit
manette vers le bas = clignotant gauche

Clignotants de changement de direction et de file ↷ 97, feux de stationnement ↷ 98.

Feux de détresse



Actionnement avec le bouton .
Feux de détresse ↷ 97.

Avertisseur sonore



Appuyer sur .
Avertisseur sonore ↷ 70.

Alerte de sécurité pour piétons



Pousser  pour avertir les personnes qui risquent de ne pas entendre votre véhicule qui s'approche d'elles. Une alerte de tonalité douce se fera momentanément entendre.

Alerte de sécurité pour piétons
 ⇨ 70.

Essuie-glaces et lave-glaces

Essuie-glace avant

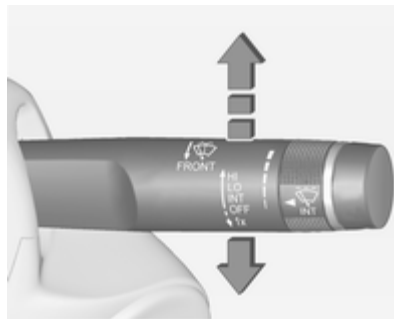

HI = rapide
LO = lent
INT = balayage intermittent
OFF = arrêt

Pour un seul balayage, abaisser le levier.

Essuie-glace avant ⇨ 70, remplacement des balais ⇨ 168.

Intervalle de balayage réglable

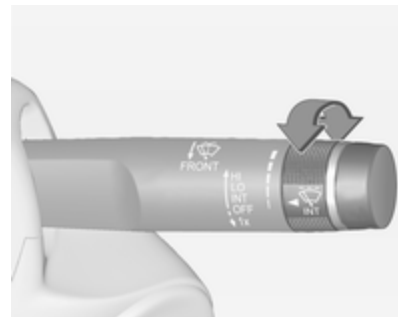

Manette d'essuie-glace en position **INT**.

Tourner la molette pour régler l'intervalle de balayage souhaité :

intervalle court = tourner la roue moletée vers le haut

intervalle long = tourner la roue moletée vers le bas

Lave-glace avant



Tirer la manette. Le produit de lave-glace est pulvérisé sur le pare-brise et l'essuie-glace exécute quelques balayages.

Lave-glace avant ⇨ 70, liquide de lave-glace ⇨ 165.

Climatisation

Lunette arrière chauffante,
rétroviseurs extérieurs
chauffants



Le chauffage est activé en appuyant sur le bouton .

Lunette arrière chauffante ⇨ 37.

Rétroviseur chauffé ⇨ 34.

Désembuage et dégivrage des vitres



Appuyer sur le bouton .

Commutateur de température sur le niveau le plus chaud.

Lunette arrière chauffante  en marche.

Climatisation automatique ⇨ 101.

Désembuage automatique

Le système surveille le degré d'humidité dans le véhicule. Si un taux élevé d'humidité est détecté, le système peut ajuster l'alimentation en air extérieur et activer la climatisation ou le

chauffage. La vitesse du ventilateur peut légèrement augmenter pour empêcher la formation de buée. Lorsqu'un taux d'humidité élevé n'est plus constaté, le système revient à son fonctionnement antérieur.

Climatisation automatique ⇨ 101.

Unité d'entraînement électrique

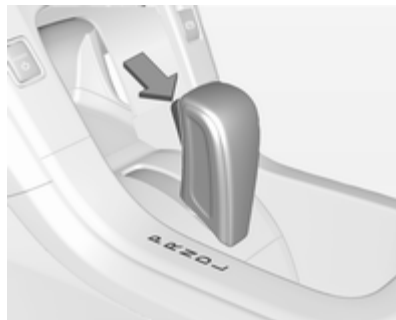

P = Stationnement
R = Marche arrière
N = Neutre (point mort)
D = Marche avant
L = Gamme basse

Le levier du sélecteur ne peut sortir de la position **P** que si le contact est mis, si la pédale de frein est d'abord enfoncée et si le bouton du levier sélecteur est pressé.

Unité d'entraînement électrique
 ⇨ 116.

Prendre la route

Contrôles avant de prendre la route

- Pression de gonflage et état des pneus ⇨ 182, ⇨ 212.
- Niveau d'huile moteur et niveau des liquides ⇨ 162.
- Tous les rétroviseurs, les vitres, les éclairages extérieurs et les plaques d'immatriculation doivent être en bon état de marche, propres et débarrassés de toute neige ou glace.
- Position correcte des rétroviseurs, des sièges et des ceintures de sécurité ⇨ 33, ⇨ 40, ⇨ 45.
- Fonctionnement du système de freinage à faible vitesse, notamment lorsque les freins sont humides.

Démarrage du véhicule



- Déplacer le levier sélecteur en **P** ou **N**. Le système de propulsion ne démarrera pas dans une autre position.
- Bouger légèrement le volant pour débloquer le verrou du volant.
- La télécommande radio doit être dans le véhicule. Enfoncer la pédale de frein et presser \odot .

Veuillez tenir compte de l'état de fonctionnement indiqué pour le véhicule quand les termes « contact mis/contact coupé » sont utilisés.

Démarrage et arrêt du véhicule
⇨ 113.

Bouton d'alimentation ⇨ 112.

Modes de fonctionnement du véhicule électrique

Le véhicule a deux modes de fonctionnement : Électrique et autonomie prolongée. Dans les deux modes, le véhicule est propulsé par son unité d'entraînement électrique.

Plusieurs modes d'entraînement peuvent être choisis lors de la conduite en mode électrique ou en mode d'autonomie prolongée :



Appuyer de manière répétée sur le bouton **MODE DE CONDUITE**, jusqu'à ce que le mode d'entraînement soit mis en surbrillance.



Les modes d'entraînement suivants peuvent être sélectionnés :

- **Normal**
- **Sport**
- **Montagne**
- **Maintenir**

Modes de fonctionnement du véhicule électrique ↪ 116.

Stationnement

⚠ Attention

- Ne pas stationner le véhicule sur une surface aisément inflammable. La température élevée du système d'échappement pourrait enflammer la surface.
- Toujours serrer le frein de stationnement.
 - Tirer le commutateur (P) pendant environ une seconde.
 - Le frein de stationnement électrique est serré lorsque le témoin (P) s'allume ↪ 80.
- Couper le contact.
- Si le véhicule se trouve sur une route plane ou en côte, serrer le frein de stationnement et placer le levier sélecteur en position **P** avant de couper le contact. Dans une côte, diriger les roues avant à l'opposé de la bordure du trottoir.

Si le véhicule se trouve en descente, serrer le frein de stationnement et placer le levier sélecteur en position **P** avant de couper le contact. Diriger les roues avant vers la bordure du trottoir.

- Fermer les vitres.
- Verrouiller le véhicule et activer l'alarme antivol.
Télécommande radio ⇨ 21.
Système antivol ⇨ 30.
- Le ventilateur de refroidissement du moteur peut se mettre en marche même si le moteur est arrêté
⇨ 160.

Clés, portes et vitres

Clés, serrures	20
Portes	28
Sécurité du véhicule	29
Rétroviseurs extérieurs	33
Rétroviseur intérieur	34
Vitres	35

Clés, serrures

Clés

Clés de rechange

Le numéro de clé est mentionné dans le Car Pass ou sur une étiquette détachable.

Le numéro de clé doit être communiqué lors de la commande des clés de rechange car il s'agit d'un composant du système de blocage du démarrage.

Serrures ⇨ 197.

Clé avec panneton rabattable



Appuyer sur le bouton pour étendre la clé.

Appuyer sur le bouton et replier la lame de la clé pour escamoter la clé.

S'il devient difficile de faire tourner la clé, examiner la lame de la clé en recherchant des débris.

Car Pass

Le Car Pass contient toutes les données relatives à la sécurité du véhicule et doit être conservé en lieu sûr.

Lors d'un passage à l'atelier, les données de ce véhicule sont nécessaires pour effectuer certains travaux.

Télécommande radio



Permet une utilisation sans la clé des fonctions suivantes :

- Verrouillage central ↻ 25
- Système Open&Start ↻ 24
- Démarrage du véhicule ↻ 113
- Système antivol ↻ 30
- Dispositif antivol ↻ 29
- Alarme d'urgence
- **Chauff ass pr mot actv**

- Charge du véhicule/Neutralisation de chargement différé
- Ouverture de confort des lève-vitres électriques ↻ 35

La télécommande radio a une portée de 60 mètres environ. Elle peut être réduite en raison de facteurs externes.

Manipuler la télécommande avec précaution, la protéger de l'humidité et des températures élevées, éviter tout actionnement inutile.

Localisation du véhicule/alarme d'urgence

Appuyer une fois sur ➤ pour lancer le localisateur du véhicule. L'éclairage extérieur clignote et l'avertisseur sonore retentit trois fois.

Appuyer sur ➤ pendant trois secondes pour activer l'alarme d'urgence. L'avertisseur sonore retentit et les clignotants de changement de direction et de file s'allument.

Appuyer à nouveau sur ➤ pour annuler l'alarme d'urgence.

Chauff ass pr mot actv

Actionne les systèmes de chauffage ou de climatisation et la lunette arrière chauffante depuis l'extérieur du véhicule.

Le système de climatisation passe généralement au dernier réglage de climatisation. Si le ventilateur est arrêté ou si le ventilateur seul a été sélectionné, la climatisation ou le chauffage s'allume selon les besoins. Climatisation automatique ↻ 101.

Si le véhicule est doté de sièges chauffants et que le réglage de personnalisation du véhicule est activé, le démarrage automatique à distance des sièges chauffants peut également être activé.

Sièges avant chauffants ↻ 42, Personnalisation du véhicule ↻ 90.

Pour maximiser l'autonomie électrique du véhicule, utiliser la fonction du **Chauff ass pr mot actv** quand le véhicule est branché. Le fonctionnement normal du système reprend une fois le contact mis.

Remarque

Le moteur peut démarrer lorsque la température extérieure est froide si la batterie est faible, même si le véhicule est branché. Sélectionner :

- **À températures extérieures**

froides : permet le démarrage du véhicule à une température inférieure ou égale à +2 °C.

- **À températures extérieures très**

froides : permet le démarrage du véhicule à une température inférieure ou égale à -10 °C.

Personnalisation du véhicule

↪ 90.

Par défaut, le moteur ne démarre pas quand le véhicule est branché. Si le moteur doit être démarré, le réglage peut être modifié.

Personnalisation du véhicule ↪ 90.

⚠ Danger



Ne pas activer le **Chauff ass pr mot actv** lorsque le véhicule est stationné dans un garage ou toute

autre structure fermée, car le moteur peut démarrer même si le véhicule est branché.

Remarque

Veillez noter que le démarrage à distance du moteur peut être limité par les lois et réglementations applicables dans certains pays ou certaines régions.

Activation

1. Presser et relâcher . Les portes se verrouillent.
2. Appuyer immédiatement sur  et le maintenir enfoncé jusqu'à ce que les clignotants de changement de direction et de file clignent ou pendant au moins quatre secondes. En appuyant à nouveau sur  pendant le **Chauff ass pr mot actv**, la fonction est désactivée.

Le **Chauff ass pr mot actv** sera automatiquement désactivé après 10 minutes sauf si une prolongation de durée est activée.

Après avoir pénétré dans le véhicule pendant le **Chauff ass pr mot actv**, appuyer sur le bouton  du tableau de bord en enfonçant la pédale de frein pour revenir en fonctionnement normal.



Prolongation de la durée

Pour prolonger la durée du premier **Chauff ass pr mot actv** de 10 minutes supplémentaires, répéter les étapes d'activation du **Chauff ass pr mot actv** lorsque le moteur tourne encore. Ceci fournit un total de 20 minutes. Le **Chauff ass pr mot actv** ne peut être prolongé qu'une fois en roulant.

**Annulation du
Chauff ass pr mot actv**

Pour annuler le **Chauff ass pr mot actv**, procéder comme suit :

- Pointer la télécommande radio vers le véhicule et appuyer sur  jusqu'à ce que les feux de position s'éteignent.

- Enclencher les feux de détresse.
- Appuyer sur le bouton  du tableau de bord, pédale de frein enfoncée, puis appuyer à nouveau sur le bouton  pour couper le contact.

Conditions dans lesquelles le **Chauff ass pr mot actv** peut ne pas fonctionner

Parmi les conditions dans lesquelles le **Chauff ass pr mot actv** peut ne pas s'activer :

- Capot ouvert.
- Défaillances du système de propulsion du véhicule, parmi lesquelles une défaillance du système de contrôle des émissions.
- Défaillances de la batterie haute tension.

Un deuxième **Chauff ass pr mot actv** ou une prolongation ne pourra avoir lieu si le niveau de carburant est bas.

Parmi les conditions dans lesquelles le **Chauff ass pr mot actv** peut être annulé :

- Défaillances du système de propulsion du véhicule ou de la batterie haute tension.
- Basse pression d'huile moteur.
- La température du liquide de refroidissement du moteur est trop élevée.

Charge du véhicule/ Neutralisation de chargement différé

Presser et maintenir  pour charger immédiatement le véhicule et neutraliser temporairement le chargement différé.

Neutralisation du chargement programmé ⇨ 149.

Défaillance dans le système de télécommande radio

S'il n'est pas possible de faire fonctionner correctement la télécommande radio, cela peut être pour les raisons suivantes :

- Portée dépassée
- Tension de batterie trop faible
- Signal bloqué

Si le problème persiste, contacter un atelier.

Garder à l'esprit que des conditions autres que celles mentionnées peuvent avoir un impact sur les performances de la télécommande radio.

Déverrouillage ⇨ 25.

Remplacement de pile de la télécommande radio

Avertissement

Lors du changement de la pile, ne pas toucher la circuiterie sur l'émetteur. L'énergie statique du corps peut endommager l'émetteur.

Remplacer la pile dès que la portée commence à se réduire.

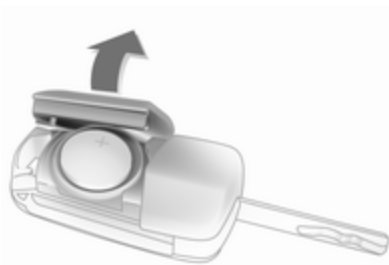

Sortir la clé et ouvrir l'unité. Remplacer la pile (type CR 2032) en faisant attention à la position de montage. Fermer l'unité et vérifier le fonctionnement de la télécommande radio.



Les piles ne doivent pas être jetées avec les ordures ménagères. Elles doivent être recyclées via les centres de collecte appropriés.

Système Open&Start

Un transpondeur avec la télécommande radio permet un verrouillage et déverrouillage passifs des portes et du hayon.

De plus, le système Open&Start permet le démarrage du véhicule.

Démarrage et arrêt du véhicule
 ⇨ 113.

Pour verrouiller ou déverrouiller les portes et accéder au hayon, la télécommande radio doit se trouver dans un rayon de 1 mètre de la porte ou du hayon.

Déverrouillage

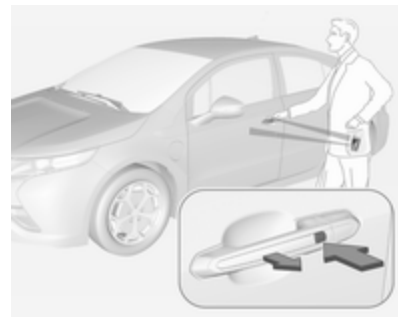

Pour déverrouiller la porte sur la porte du conducteur, appuyer sur le bouton de verrouillage/déverrouillage de la poignée de porte. Appuyer à nouveau dans les cinq secondes pour déverrouiller toutes les portes des passagers.

Pour déverrouiller toutes les portes à partir de la porte du passager, appuyer sur le bouton de verrouillage/déverrouillage de la poignée de porte.

Le système Open&Start peut être programmé pour déverrouiller toutes les portes à la première pression de

verrouillage/déverrouillage de la porte du conducteur. Personnalisation ↪ 90.

Verrouillage

Pour verrouiller les portes, appuyer sur le bouton de verrouillage/déverrouillage si :

- Plus de cinq secondes se sont écoulées.
- Le bouton de verrouillage/déverrouillage a été utilisé pour déverrouiller toutes les portes
- Toutes les portes sont fermées.



Verrouillage passif

Cette fonction verrouille le véhicule quelques secondes après la fermeture de toutes les portes, si le contact est coupé et si au moins une télécommande radio a été retirée ou qu'aucune ne subsiste dans le véhicule.

Si d'autres appareils électroniques interfèrent avec le signal de la télécommande radio, il se peut que le véhicule ne la détecte pas dans le véhicule. Si le verrouillage passif est activé, les portes peuvent être ver-

rouillées à l'aide de la télécommande dans le véhicule. Ne pas laisser la télécommande radio dans un véhicule sans surveillance.

Fonction de désactivation temporaire du verrouillage passif

Désactiver temporairement le verrouillage passif en maintenant enfoncé le bouton  sur le commutateur intérieur de porte lorsqu'une porte est ouverte pendant au moins quatre secondes, ou jusqu'à ce que trois carillons aient retenti. Le verrouillage passif restera désactivé jusqu'à pression de  sur l'intérieur de la porte ou jusqu'à ce que le contact soit mis.

Il est possible de personnaliser les portes pour un verrouillage automatique à la sortie du véhicule.

Personnalisation du véhicule ↪ 90.

Verrouillage central

Déverrouille et verrouille les portes et le hayon.

Remarque

En cas d'accident avec déploiement d'airbags ou déclenchement des rétracteurs, le véhicule est automatiquement déverrouillé.

Déverrouillage



Appuyer sur le bouton  pour déverrouiller toutes les portes.

Lève-vitres électriques ↪ 35.

Personnalisation du véhicule ↪ 90.

Les feux de détresse clignoteront deux fois chaque fois que l'on appuie sur le bouton et le système antivol sera désarmé.

Système antivol ⇨ 30.

Verrouillage



Fermer les portes, le hayon et le bouton de remplissage de carburant.

Appuyer sur le bouton  pour verrouiller toutes les portes.

Les feux de détresse clignotent une seule fois et le système d'alarme anti-volet est armé.

Système antivol ⇨ 30.

Si la porte du conducteur est ouverte lorsque l'on appuie sur , toutes les portes puis la porte du conducteur se

déverrouilleront si la fonction **Antiverr. avec porte ouverte** est activée via la personnalisation du véhicule.

Personnalisation du véhicule ⇨ 90.

Pour verrouiller toutes les portes et activer le dispositif antivol, appuyer sur le bouton  à deux reprises en 5 secondes lorsque toutes les portes sont fermées et que le moteur est arrêté.

Dispositif antivol ⇨ 29.

Boutons de verrouillage central



Verrouille et déverrouille toutes les portes.

Appuyer sur le bouton  pour verrouiller.

Appuyer sur le bouton  pour déverrouiller.

Protection contre le verrouillage

Si l'on appuie sur le bouton  du tableau de bord lorsque la porte du conducteur est ouverte et que le contact est mis, toutes les portes se verrouilleront et la porte du conducteur se déverrouillera.

Cette fonction peut également être activée lorsque le contact est coupé.

Personnalisation du véhicule ⇨ 90.

Défaillance du verrouillage central

Déverrouillage

Déverrouiller manuellement la porte du conducteur en tournant la clé dans la serrure. Les autres portes peuvent être ouvertes en tirant deux fois la poignée intérieure. Le hayon ne peut pas être ouvert. Pour désactiver le dispositif antivol, mettre le contact ⇨ 30.

Verrouillage



Pousser vers l'intérieur le bouton de sûreté de toutes les portes, sauf celle du conducteur. Puis fermer la porte du conducteur et la verrouiller de l'extérieur avec la clé. Le hayon ne peut pas être verrouillé.

Verrouillage différé

Cette fonction retarde le verrouillage des portes jusqu'à cinq secondes après la fermeture de toutes les portes.

Lorsque  est pressé sur le commutateur de serrure électrique de porte alors que la porte est ouverte, un carillon retentit trois fois pour indiquer que le verrouillage différé est activé.

Les portes se verrouilleront automatiquement cinq secondes après la fermeture de toutes les portes. Si une porte est rouverte avant ce moment, la temporisation de cinq secondes sera réinitialisée lorsque toutes les portes seront à nouveau fermées.

Presser  sur les boutons de verrouillage central ou presser  sur la télécommande radio pour verrouiller immédiatement les portes.

Cette fonction peut également être programmée via la personnalisation du véhicule.

Personnalisation du véhicule ⇨ 90.

Verrouillage automatique

Verrouillage automatique des portes

Les portes peuvent être programmées pour se verrouiller automatiquement lorsque le levier sélecteur sort de la position de stationnement (P).

Personnalisation du véhicule ⇨ 90.

Déverrouillage automatique des portes

Si le **Déverrouillage auto portes** est activé, toutes les portes se déverrouilleront automatiquement lorsque le levier sélecteur sort de la position de stationnement (P).

Sécurité enfants



Attention

Utiliser les sécurités enfants quand les places arrière sont occupées par des enfants.

Appuyer sur le bouton  pour l'activer. La diode du bouton s'allume.

Appuyer à nouveau sur  pour désactiver le système. La diode du bouton s'éteint.

Les portes arrière ne peuvent pas être ouvertes depuis l'intérieur.

Si une poignée intérieure de porte arrière est tirée au moment où une sécurité enfant est désactivée, seule cette porte restera verrouillée et la diode du bouton peut clignoter. Relâcher la poignée, puis appuyer deux fois sur la sécurité enfant pour désactiver les sécurités enfants.

Portes

Coffre

Hayon

Ouverture

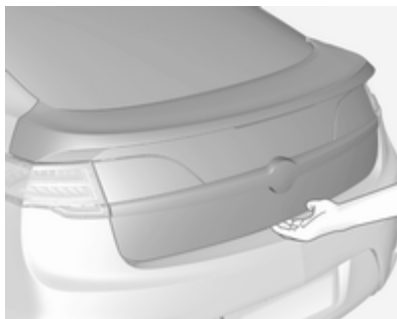

Pour ouvrir le hayon lorsque toutes les portes sont déverrouillées, appuyer sur le pavé tactile situé sous la poignée du hayon et soulever.

Quand les portes sont verrouillées, le hayon peut uniquement être déverrouillé au moyen de la télécommande radio, laquelle doit se trouver dans le rayon d'ouverture.

Fermeture



Utiliser la poignée intérieure pour abaisser et fermer le hayon.

Toujours fermer le hayon avant de conduire. Ne pas appuyer sur le pavé tactile en dessous de la poignée de hayon pendant la fermeture du hayon, car cela le déverrouillera à nouveau.

Remarques générales sur la manœuvre du hayon

Danger

Ne pas rouler avec le hayon ouvert ou entrouvert, par exemple lorsque vous transportez des objets encombrants, car des gaz d'échappement toxiques, invisibles et inodores, pourraient pénétrer dans le véhicule. Ceux-ci peuvent rendre inconscients et sont mortels.

Avertissement

Avant d'ouvrir le hayon, vérifier l'absence d'obstacles en hauteur, par exemple une porte de garage, pour éviter d'endommager le hayon. Toujours vérifier la zone de mouvement au-dessus et derrière le hayon.

Avertissement

Lors de la fermeture du hayon, l'abaisser doucement par le centre, pour éviter d'endommager la vitre, le désembueur ou les joints d'étanchéité. Vérifier si les objets pourront s'insérer dans le coffre avant de refermer celui-ci.

Remarque

La pose de certains accessoires lourds sur le hayon peut empêcher qu'il ne reste ouvert.

Avertissement

Ne pas ranger des objets lourds et tranchants dans les espaces de rangement arrière du coffre. Les objets pourraient endommager le fond du coffre.

Sécurité du véhicule

Dispositif antivol

Attention

Ne pas mettre le dispositif antivol en marche quand des personnes sont dans le véhicule ! Le déverrouillage de l'intérieur est impossible.

Le système condamne toutes les portes. Toutes les portes doivent être fermées pour pouvoir activer le système.

Activation



Appuyer deux fois sur  la télécommande radio dans les 5 secondes avec toutes les portes fermées et le contact coupé.



Il est également possible d'activer le dispositif antivol en appuyant deux fois sur le bouton de verrouillage/déverrouillage de la poignée de la porte conducteur, dans les 5 secondes :

Alarme antivol

Il surveille :

- Portes, hayon et capot ;
- Habitacle ainsi que le coffre ;
- Inclinaison du véhicule, par exemple s'il est soulevé ;
- Retrait du cordon de chargement.

Activation

- Appuyer sur le bouton  de la télécommande radio après avoir fermé toutes les portes et fenêtres.
- Lorsqu'une porte est ouverte, appuyer sur le bouton  de la console centrale.

Le système s'arme automatiquement 30 secondes après le verrouillage du véhicule.

Appuyer sur  fait automatiquement démarrer le système.

Le système d'alarme du véhicule ne s'arme pas si les portes sont verrouillées avec la clé.

Si la porte du conducteur est ouverte sans d'abord la déverrouiller à l'aide de la télécommande radio, l'avertis-

seur sonore se déclenche et les feux clignotent pour indiquer une pré-alarme. Si le véhicule n'est pas démarré, ou si la porte n'est pas déverrouillée en pressant  sur la télécommande radio au cours des 10 secondes de préalarme, l'alarme sera activée.

L'alarme sera également activée en cas de tentative de retrait du cordon de chargement ou de l'ouverture d'une porte passager, du hayon ou du capot sans d'abord désarmer le système. Lorsque l'alarme est activée, les clignotants de changement de direction et de file se déclenchent et l'avertisseur sonore retentit pendant 30 secondes environ. Le système d'alarme se réarme pour surveiller le prochain incident non autorisé.

Pour éviter de désactiver l'alarme par accident :

- Verrouiller le véhicule lorsque tous les occupants ont quitté le véhicule et que toutes les portes sont fermées.
- Déverrouiller toujours une porte à l'aide de la télécommande radio ou utiliser le système Open&Start.



Remarque

Toute modification de l'environnement intérieur du véhicule, telle que l'usage de housses de siège ou l'ouverture des vitres risque de perturber la fonction de surveillance de l'habitacle.

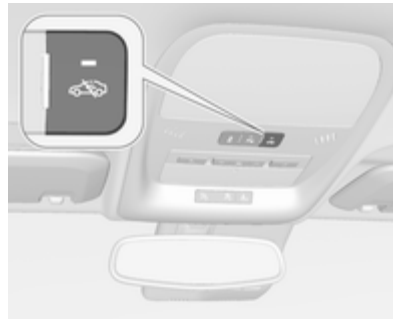
Activation sans surveillance de l'habitacle et de l'inclinaison du véhicule



Arrêter la surveillance de l'habitacle et de l'inclinaison du véhicule quand par exemple des personnes ou des animaux restent dans le véhicule, en raison de la grande quantité de signaux ultrasoniques et de leurs mouvements déclenchant l'alarme. L'arrêter également quand le véhicule est à bord d'un ferry ou d'un train.

1. Contact coupé, presser  dans la console de pavillon. La diode du bouton  s'allume.
2. Fermer toutes les portes, le hayon et le capot.
3. Fixer tous les éléments lâches, comme par exemple les stores.
4. Veiller à ce que rien n'entrave les capteurs.
5. Activer l'alarme antivol.

Désactivation

Déverrouiller ou approcher du véhicule avec la télécommande radio ou démarrer le moteur désactive le système antivol.

Le déverrouillage de la porte du conducteur avec la clé ne désactive pas le système et ne coupe pas l'alarme.

Alarme antivol de cordon de chargement

Pour activer ou désactiver l'alarme antivol de cordon de chargement lorsqu'il est branché, verrouiller ou déverrouiller le véhicule à l'aide de la télécommande radio.

En cas de tentative de retrait du cordon de chargement lorsque le véhicule est verrouillé, l'alarme du système sera activée. Pour désactiver l'alarme du système, appuyer sur  sur la télécommande radio.

Cette fonction peut être désactivée dans la personnalisation du véhicule. Personnalisation du véhicule ⇨ 90.

Comment détecter une tentative frauduleuse

Si le bouton  est enfoncé sur la télécommande radio et que l'avertisseur sonore retentit ou que les voyants clignotent trois fois, une alarme précédente s'est produite lorsque le système était armé.

Si l'alarme a été activée, un message s'affiche sur le centre d'informations du conducteur ⇨ 84.



Alarme

Une fois déclenchée, l'alarme émet un signal sonore via une sirène auto-alimentée pendant environ 30 secondes. Les feux de détresse clignotent simultanément.

Si le véhicule perd l'alimentation de batterie lorsque le système antivol est armé, la sirène se déclenchera automatiquement.

Le nombre et la durée des signaux d'alarme sont spécifiés par la législation.

Pour désactiver l'alarme du système :

- Appuyer sur le bouton  de la télécommande radio ou
- Démarrer le véhicule en appuyant sur le bouton  du tableau de bord, pédale de frein enfoncée et télécommande radio dans le véhicule.

Blocage du démarrage

Ce véhicule est doté d'un système antivol passif. Le système ne doit pas être activé ou désactivé manuellement.

Le blocage du démarrage est activé automatiquement lorsque le contact est coupé.

Le système est automatiquement désarmé lorsque le véhicule démarre à partir d'une télécommande radio va-

lide placée à l'intérieur du véhicule. La télécommande radio utilise un codage électronique correspondant à une unité de commande de blocage du démarrage présente dans le véhicule et désactive automatiquement le système. Seule une télécommande radio correcte peut être utilisée pour mettre le contact.

Le témoin  s'allume en cas de problème d'activation ou de désactivation du blocage de démarrage.

Remarque

Le blocage du démarrage ne verrouille pas les portes. Toujours verrouiller les portes en quittant le véhicule et activer l'alarme antivol ⇨ 25, ⇨ 30.

Si le véhicule ne démarre pas et que le témoin  reste allumé, le système présente un problème. Essayer de couper le contact et de recommencer.

Si le moteur ne démarre toujours pas et si l'émetteur de la télécommande radio ne semble pas endommagé, essayer l'autre télécommande radio du véhicule ou placer la télécommande

radio dans le logement de l'émetteur. Démarrage et arrêt du véhicule
↪ 113.

Il peut être nécessaire de vérifier le fusible. Surcharge du système électrique ↪ 171.

Si le véhicule démarre, cela signifie que la première télécommande radio est endommagée. Si le véhicule ne démarre toujours pas, cela signifie qu'un entretien est obligatoire ; vous devez demander l'aide d'un atelier.

Ne pas laisser dans le véhicule de clé ou d'appareil pouvant désarmer ou désactiver le système antivol.

Témoin  ↪ 83.

Rétroviseurs extérieurs

Forme convexe

Le rétroviseur extérieur convexe se compose d'une zone asphérique et réduit les angles morts. La forme du miroir rend les objets d'apparence plus petite, ce qui rend plus difficile l'estimation des distances.

Réglage électrique



Sélectionner le rétroviseur extérieur souhaité en déplaçant le commutateur vers la gauche (L) ou vers la

droite (R) Presser ensuite sur la commande pour ajuster le rétroviseur correspondant.

Si le commutateur de sélection est en position centrale, aucun rétroviseur n'est sélectionné.

Rétroviseurs rabattables

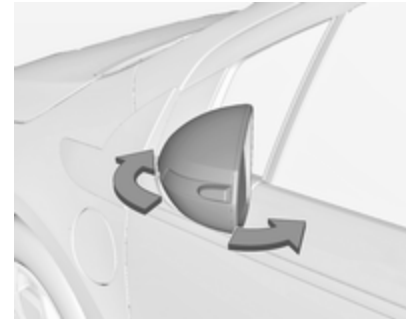

Pour la sécurité des piétons, les rétroviseurs extérieurs se rabattent s'ils sont violemment heurtés. Les rétroviseurs peuvent être repliés vers l'intérieur en direction du véhicule. Repositionner le rétroviseur en appuyant légèrement sur son boîtier.

Rétroviseurs chauffés



Pour l'enclencher, appuyer sur le bouton .

Il se coupe automatiquement après 5 minutes environ.

Lunette arrière chauffante ↗ 37.

Rétroviseur intérieur

Position nuit manuelle



Pour réduire l'éblouissement, régler le levier sous le rétroviseur.

Position nuit automatique



De nuit, l'éblouissement dû aux phares des véhicules qui suivent est diminué automatiquement.

Vitres

Pare-brise

Pare-brise réfléchissant

Le pare-brise réfléchissant est revêtu d'un film qui reflète les rayons solaires. Les signaux de données, par ex. des péages, peuvent également être réfléchis.



Les zones repérées du pare-brise ne sont pas recouvertes de ce film. Les dispositifs pour l'enregistrement de données électronique et le paiement

des frais doivent être fixés dans ces zones. Sinon, l'enregistrement de données peut être défectueux.

Vignettes

Ne pas fixer de vignette ou tout autre autocollant identique sur le pare-brise dans la zone du rétroviseur intérieur. Sinon, la zone de détection du capteur et la zone de vision de la caméra dans le boîtier du rétroviseur peuvent être restreintes.

Lève-vitres électriques

⚠ Attention

Manipuler les lève-vitres électroniques avec prudence. Risque de blessure, en particulier pour les enfants.

Si des enfants se trouvent sur les sièges arrière, enclencher la sécurité enfants du lève-vitre électronique.

Fermer les vitres en observant bien la zone de fermeture. S'assurer que rien ne puisse être coincé.

⚠ Attention

Ne pas laisser des enfants dans le véhicule lorsque la télécommande radio s'y trouve.

Ils pourraient actionner les vitres, d'autres commandes ou même mettre le véhicule en mouvement et être gravement blessés, voire tués.

Mettre le contact pour manœuvrer les lève-vitres électriques.



Manœuvrer le commutateur de la vitre concernée en l'appuyant pour l'ouvrir ou en le relevant pour la fermer.

En enfonçant ou en relevant le commutateur doucement (jusqu'au premier cran) : la vitre monte ou descend tant que le commutateur est actionné.

En enfonçant ou en relevant le commutateur plus fermement (jusqu'au deuxième cran), puis en le relâchant : la vitre monte ou descend automatiquement avec une fonction de protection activée. Pour mettre fin au mouvement, actionner à nouveau le commutateur dans la même direction.

La vitre du conducteur peut être abaissée ou relevée sans tenir le commutateur.

La vitre du passager avant et les vitres arrière peuvent uniquement être abaissées sans tenir le commutateur.

Les lève-vitres électriques peuvent être actionnés jusqu'à ce que la porte du conducteur soit ouverte ou jusqu'à 10 minutes après la coupure du contact.

Conservation de l'alimentation contact coupé ⇨ 113.

Fonction de protection

Si la vitre rencontre une résistance à plus de mi-course en cas de fermeture automatique, elle est immédiatement stoppée et abaissée.

Annulation de la fonction de protection

En cas de difficulté pour fermer une vitre en raison du givre ou d'une autre cause, tirer et maintenir le commutateur. La vitre monte sans fonction de protection. Pour mettre fin au mouvement, relâcher le commutateur.

Agir avec précaution en utilisant la fonction d'annulation de protection.

Sécurité enfants pour les vitres arrière





Appuyer sur le commutateur  pour désactiver les lève-vitres de porte arrière. La diode s'allume.

Appuyer à nouveau sur  pour réactiver le système.

Actionnement des vitres depuis l'extérieur

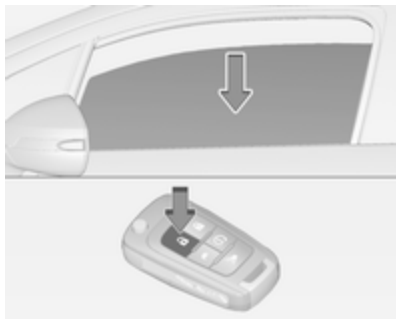
Les vitres peuvent être ouvertes à distance depuis l'extérieur du véhicule.



Enfoncer et maintenir le bouton  pour ouvrir les vitres.

Relâcher le bouton pour stopper le mouvement des vitres.

Surcharge

Si les vitres sont manœuvrées répétitivement à des intervalles rapprochés, la commande de la vitre est désactivée pour un certain temps.

Initialisation des lève-vitres électriques

L'initialisation des lève-vitres électriques peut s'avérer nécessaire si la batterie 12 volts a été déconnectée ou déchargée.

Activer l'électronique des vitres comme suit :

1. Fermer toutes les portes quand le contact est mis ou lorsque la prolongation de l'alimentation est active.
2. Tirer le commutateur jusqu'à ce que la vitre soit complètement fermée et garder le commutateur relevé pendant 2 secondes complètes.
3. Effectuer cette opération pour chaque vitre.

Lunette arrière chauffante



Pour l'enclencher, appuyer sur le bouton .

Le chauffage se coupe automatiquement après 5 minutes environ.

Pare-soleil

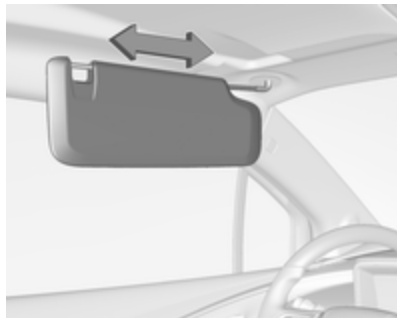

Abaisser le pare-soleil pour éviter d'être ébloui. Détacher le pare-soleil de la fixation centrale pour le faire pivoter vers la vitre latérale ou pour l'étendre sur la tige.

Si les pare-soleil sont équipés de miroirs de courtoisie, les caches de ces derniers doivent être fermés en roulant.

Sièges, systèmes de sécurité

Appuis-tête	39
Sièges avant	40
Ceintures de sécurité	44
Système d'airbag	47
Systèmes de sécurité pour enfant	54

Appuis-tête

Position

⚠ Attention

Ne rouler que si l'appui-tête est correctement réglé.

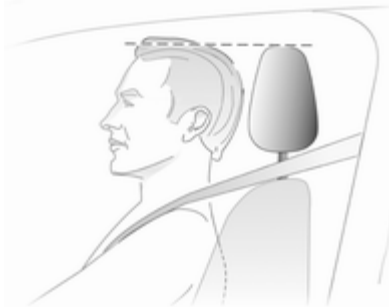

Le bord supérieur de l'appui-tête doit toujours être au niveau du haut de la tête. Si cela s'avérait impossible pour des personnes de très grande taille, l'appui-tête doit être réglé sur la posi-

tion la plus haute. Pour des personnes de très petite taille, régler l'appui-tête sur la position la plus basse.

Réglage

Appuis-tête des sièges avant

Réglage en hauteur

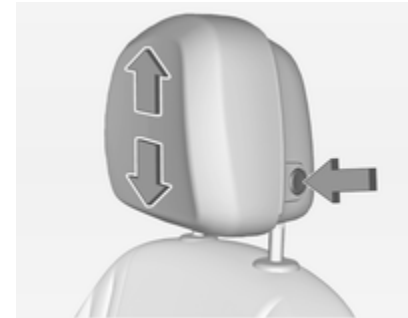

Appuyer sur le bouton de déverrouillage, régler la hauteur, verrouiller.

Réglage d'inclinaison



Pour procéder au réglage horizontal, tirer l'appui-tête vers l'avant. Il s'enclenche dans plusieurs positions.

Pour revenir dans la position la plus arrière, le tirer au maximum vers l'avant et le relâcher.

Appuis-tête des sièges arrière

Réglage en hauteur

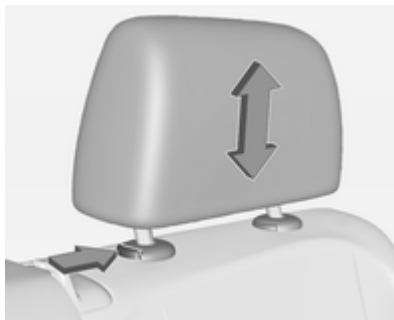

Tirer l'appui-tête vers le haut ou appuyer sur le loquet pour le déverrouiller et abaisser l'appui-tête.

S'assurer que l'appui-tête est enclenché.

Sièges avant

Position de siège

⚠ Attention

Ne conduire que si le siège est correctement réglé.



- S'asseoir avec les fesses aussi près que possible du dossier. Ajuster la distance entre le siège et les pédales de sorte que les jambes

soient légèrement fléchies en enfonçant les pédales. Reculer au maximum le siège du passager avant.

- S'asseoir avec les épaules aussi près que possible du dossier. Régler l'inclinaison du dossier de sorte qu'il soit possible d'atteindre le volant avec les bras légèrement fléchis. En tournant le volant, le contact entre les épaules et le dossier doit être maintenu. Ne pas trop incliner le dossier vers l'arrière. Angle d'inclinaison maximal recommandé d'environ 25°.
- Régler le volant ↗ 69.
- Régler la hauteur de siège suffisamment haut que pour disposer d'un champ de vision claire de tous les côtés et de tous les instruments. Respecter un écartement d'au moins une main entre la tête et le cadre du toit. Vos cuisses doivent reposer légèrement sur le siège sans s'y enfoncer.
- Régler les appuie-tête ↗ 39.

Réglage de siège

⚠ Danger

Ne pas s'asseoir à moins de 25 cm du volant afin de permettre un déploiement sûr de l'airbag.

⚠ Attention

Ne jamais régler les sièges en roulant. Ils pourraient se déplacer de manière incontrôlée.

Position du siège

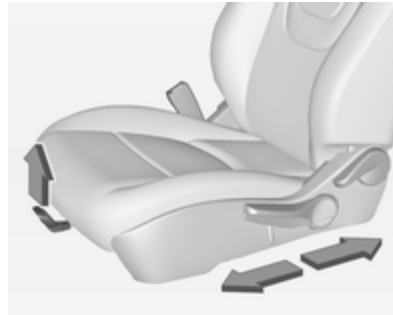

Tirer la poignée, déplacer le siège et relâcher la poignée.

Dossiers de siège



Tirer le levier, régler l'inclinaison et relâcher le levier. Laisser le dossier s'enclencher de manière audible.

Pour ramener le dossier en position verticale, tirer le levier sans exercer de pression sur le dossier puis relâcher le levier.

Hauteur de siège

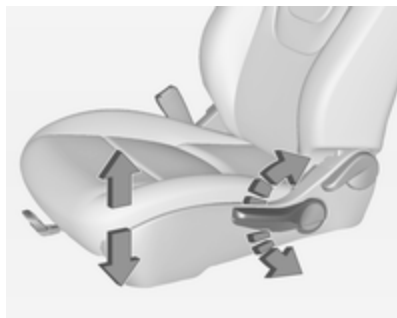

Mouvement de pompage du levier:

vers le haut = relever le siège
vers le bas = abaisser le siège

Chauffage

Sièges chauffés manuels



En fonction du niveau de chauffage voulu, appuyer une ou plusieurs fois sur le bouton  du siège respectif. Les témoins placés à côté du symbole de chauffage indiquent le réglage.

Une utilisation prolongée au réglage maximum n'est pas recommandée pour les personnes à peau sensible.

Sièges chauffés automatiques

Activation

Pour activer les sièges chauffés automatiques :



1. Appuyer sur le bouton de la commande **Climate** sur le tableau de bord.



2. Appuyer sur  **AUTO** sur l'écran tactile de l'affichage d'informations en couleur.

Le bouton  **AUTO** s'allume en vert pour confirmer le réglage.

Quand le contact est mis, cette fonction active automatiquement le chauffage de siège au niveau voulu selon la température de l'habitacle du véhicule.

Les témoins placés à côté du symbole de chauffage du tableau de bord indiquent le réglage du chauffage.



Utiliser le bouton de l'écran tactile ou les boutons manuels des sièges chauffants du tableau de bord pour désactiver le chauffage automatique des sièges.

La fonction de chauffage automatique de siège peut être programmée pour être toujours activée lorsque le contact est mis.

Personnalisation du véhicule ⇨ 90.

Désactivation

Pour désactiver le chauffage automatique de siège :

- Appuyer sur  **AUTO** sur l'écran tactile de l'affichage d'informations en couleur, ou
- Appuyer sur le bouton  du siège correspondant sur le tableau de bord.

Sièges chauffés automatiques pendant **Chauff ass pr mot actv**

Lorsqu'il fait froid, les sièges chauffés peuvent être programmés pour être automatiquement activés lors du **Chauff ass pr mot actv**. À moins que la fonction des sièges chauffants au-

tomatiques soit disponible et activée, les sièges chauffants sont désactivés lorsque le contact est mis. Si la fonction des sièges chauffés automatiques est activée, le niveau de chauffage de siège passera automatiquement au niveau requis par la température de l'habitacle du véhicule lorsque le contact est mis.

Les témoins à côté du symbole de siège chauffant ne s'allument pas pendant le **Chauff ass pr mot actv**.

La température d'un siège inoccupé peut être réduite. Ceci est normal.

Les sièges chauffés ne seront pas activés pas au cours du **Chauff ass pr mot actv**, sauf si la fonction des sièges chauffés est activée dans le menu de personnalisation du véhicule.

Personnalisation du véhicule ⇨ 90.

Chauff ass pr mot actv ⇨ 21.

Ceintures de sécurité



Les ceintures de sécurité sont bloquées lors d'accélération ou de décélération brutales du véhicule, ce qui assure le maintien des occupants à leur place. Le risque de blessure est ainsi sensiblement réduit.

⚠ Attention

Boucler la ceinture de sécurité avant chaque déplacement.

Les personnes non attachées mettent en danger tous les occupants du véhicule, en plus d'eux-mêmes.

Les ceintures de sécurité sont conçues pour n'être utilisées que par une seule personne à la fois. Système de sécurité pour enfants ⇨ 54.

Vérifier régulièrement toutes les parties du système de ceinture pour s'assurer qu'elles fonctionnent bien et qu'elles ne sont pas endommagées.

Faire remplacer les pièces endommagées. Après un accident, faire remplacer les ceintures et les rétracteurs de ceinture déclenchés dans un atelier.

Remarque

S'assurer que les ceintures ne sont pas coincées ni endommagées par des chaussures ou des objets tran-

chants. Empêcher que des saletés ne pénètrent dans les rétracteurs de ceinture.

Rappel de ceinture de sécurité ⚠
⇨ 78.

Limiteurs d'effort

Aux sièges avant, ils réduisent la charge sur le corps grâce à un relâchement progressif de la ceinture pendant une collision.

Rétracteurs de ceinture de sécurité

Les ceintures de sécurité des sièges avant sont tendues en cas de collision avant et arrière d'une certaine gravité.

⚠ Attention

Une manipulation incorrecte (p. ex. la dépose ou la pose des ceintures) peut déclencher les rétracteurs de ceinture.

Le déclenchement des rétracteurs de ceinture est indiqué par un témoin ⚠ qui est allumé continuellement ⇨ 78.

Faire remplacer les rétracteurs de ceinture déclenchés par un atelier. Les rétracteurs de ceinture ne se déclenchent qu'une seule fois.

Remarque

Ne pas fixer ou installer d'accessoires ou d'autres objets qui peuvent interférer avec le fonctionnement des rétracteurs de ceinture. Ne pas apporter de changement aux composants des rétracteurs de ceinture car cela annulerait l'homologation du véhicule.

Ceinture de sécurité à trois points

Bouclage



Tirer la ceinture hors de l'enrouleur, la guider sur le corps sans la vriller et insérer le verrou plat dans la serrure. En roulant, tendre régulièrement la sangle abdominale en tirant sur la sangle thoracique. Rappel de ceinture de sécurité ⇨ 78.



Le port de vêtements larges ou épais gêne la position tendue de la ceinture. Ne pas placer d'objets, comme un sac à main ou un téléphone portable, entre la ceinture et le corps.

⚠ Attention

Ne pas faire passer la ceinture sur des objets durs ou fragiles dans les poches des vêtements.

Dépose



30054

Pour détacher la ceinture, appuyer sur le bouton rouge de la serrure.

Guides de confort de ceinture de sécurité sur les sièges arrière

Les guides peuvent permettre aux enfants plus âgés assis sur des sièges d'appoint et à certains adultes de porter plus confortablement la ceinture de sécurité. Lorsqu'il est installé et correctement réglé, le guide de confort positionne la ceinture de sécurité à l'écart du cou et de la tête.

Une guide est présent pour chaque siège arrière. En cas d'utilisation d'un guide de confort, retirer la ceinture de sécurité du guide monté sur le siège avant d'utiliser le guide de confort.

Montage:



1. Retirer le guide de son agrafe de rangement sur le panneau de garnissage intérieur de carrosserie, à côté du siège arrière.

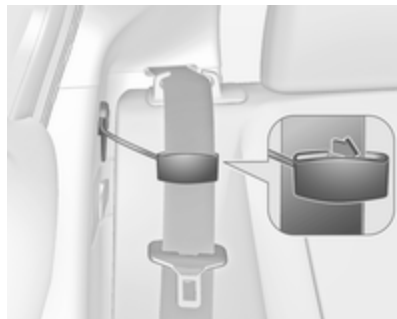

2. Placer le guide sur la ceinture et insérer les deux bords de la ceinture de sécurité dans les fentes du guide.
3. La ceinture de sécurité ne doit pas être tordue et doit reposer à plat. Le cordon élastique doit être sous la ceinture de sécurité et le guide par-dessus.

⚠ Attention

Une ceinture de sécurité portée de manière incorrecte peut ne pas fournir la protection nécessaire en

cas d'accident. La personne portant la ceinture de sécurité peut être gravement blessée. La ceinture épaulière doit être portée par-dessus l'épaule et en travers de la poitrine. Ces parties du corps supportent le mieux les forces de retenue.



4. Boucler et positionner la ceinture de sécurité comme décrit préalablement dans cette section. S'assurer que la sangle thoracique soit en travers de l'épaule.

Pour retirer et ranger le guide de confort, pincer les bords de la ceinture de sécurité l'un contre l'autre de manière

à pouvoir retirer la ceinture du guide. Faire glisser le guide dans son agrafe de rangement.

Utilisation de la ceinture de sécurité pendant la grossesse



⚠ Attention

La sangle abdominale doit passer le plus bas possible sur le bassin pour éviter la pression sur le bas-ventre.

Système d'airbag

Le système d'airbags comporte une série de systèmes individuels en fonction de l'étendue de l'équipement.

Une fois déclenché, les airbags se déploient en quelques millisecondes. Il se dégonfle si rapidement que cela passe souvent inaperçu pendant la collision.

⚠ Attention

En cas de manipulation non conforme, les systèmes d'airbags peuvent se déclencher en explosant.

Remarque

Dans la zone de la console centrale se trouve l'électronique de commande des systèmes d'airbags et de

rétracteurs de ceinture. Ne ranger aucun objet magnétique à cet endroit.

Ne pas coller d'autocollant sur les recouvrements des airbags et ne pas les recouvrir d'autres matériaux.

Chaque airbag ne peut être déclenché qu'une seule fois. Faire remplacer les airbags déclenchés par un atelier. En outre, il peut être nécessaire de faire remplacer le volant, le tableau de bord, des pièces de garnissage, les joints de portes, les poignées et les sièges.

Ne pas apporter de changement au système d'airbag car cela annulerait l'homologation du véhicule.

Quand les airbags gonflent, les gaz chauds qui s'échappent peuvent provoquer des brûlures.

Témoin  des systèmes d'airbags
 ⇨ 78.

Systèmes de sécurité pour enfant sur le siège passager avant avec systèmes d'airbag

Avertissement selon la réglementation ECE R94.02 :



EN: NEVER use a rearward facing child restraint on a seat protected by an ACTIVE AIRBAG in front of it, DEATH or SERIOUS INJURY to the CHILD can occur.

DE: Nach hinten gerichtete Kindersitze NIEMALS auf einem Sitz verwenden, der durch einen davor befindlichen AKTIVEN AIRBAG ge-

schützt ist, da dies den TOD oder SCHWERE VERLETZUNGEN DES KINDES zur Folge haben kann.

FR: NE JAMAIS utiliser un siège d'enfant orienté vers l'arrière sur un siège protégé par un COUSSIN GONFLABLE ACTIF placé devant lui, sous peine d'infliger des BLESSURES GRAVES, voire MORTELLES à l'ENFANT.

ES: NUNCA utilice un sistema de retención infantil orientado hacia atrás en un asiento protegido por un AIRBAG FRONTAL ACTIVO. Peligro de MUERTE o LESIONES GRAVES para el NIÑO.

RU: ЗАПРЕЩАЕТСЯ устанавливать детское удерживающее устройство лицом назад на сиденье автомобиля, оборудованном фронтальной подушкой безопасности, если ПОДУШКА НЕ ОТКЛЮЧЕНА! Это может привести к СМЕРТИ или СЕРЬЕЗНЫМ ТРАВМАМ РЕБЕНКА.

NL: Gebruik NOOIT een achterwaarts gericht kinderzitje op een stoel met een ACTIEVE AIRBAG ervoor, om DODELIJK of ERNSTIG LETSEL van het KIND te voorkomen.

DA: Brug ALDRIG en bagudvendt autostol på et forsæde med AKTIV AIRBAG, BARNET kan komme i LIVSFARE eller komme ALVORLIGT TIL SKADE.

SV: Använd ALDRIG en bakåtvänd barnstol på ett säte som skyddas med en framförvarande AKTIV AIRBAG. DÖDSFALL eller ALLVARLIGA SKADOR kan drabba BARNET.

FI: ÄLÄ KOSKAAN sijoita taaksepäin suunnattua lasten turvaistuinta istuimelle, jonka edessä on AKTIIVINEN TURVATYYNY, LAPSI VOI KUOLLA tai VAMMAUTUA VAKAVASTI.

NO: Bakovervendt barnesikringsutstyr må ALDRI brukes på et sete med AKTIV KOLLISJONSPUTE foran, da det kan føre til at BARNET utsettes for LIVSFARE og fare for ALVORLIGE SKADER.

PT: NUNCA use um sistema de retenção para crianças voltado para trás num banco protegido com um AIRBAG ACTIVO na frente do mesmo, poderá ocorrer a PERDA DE VIDA ou FERIMENTOS GRAVES na CRIANÇA.

IT: Non usare mai un sistema di sicurezza per bambini rivolto all'indietro su un sedile protetto da AIRBAG ATTIVO di fronte ad esso: pericolo di MORTE o LESIONI GRAVI per il BAMBINO!

EL: ΠΟΤΕ μη χρησιμοποιείτε παιδικό κάθισμα ασφαλείας με φορά προς τα πίσω σε κάθισμα που προστατεύεται από μετωπικό ΕΝΕΡΓΟ ΑΕΡΟΣΑΚΟ, διότι το παιδί μπορεί να υποστεί ΘΑΝΑΣΙΜΟ ή ΣΟΒΑΡΟ ΤΡΑΥΜΑΤΙΣΜΟ.

PL: NIE WOLNO montować fotelika dziecięcego zwróconego tyłem do kierunku jazdy na fotelu, przed którym znajduje się WŁĄCZONA PODUSZKA POWIETRZNA. Niezastosowanie się do tego zalecenia może być przyczyną ŚMIERCI lub POWAŻNYCH OBRAŻEŃ u DZIECKA.

TR: Arkaya bakan bir çocuk emniyet sistemini KESİNLİKLE önünde bir AKTİF HAVA YASTIĞI ile korunmaktan olan bir koltukta kullanmayınız. ÇOCUK ÖLEBİLİR veya AĞIR ŞEKİLDE YARALANABİLİR.

UK: НИКОЛИ не використовуйте систему безпеки для дітей, що встановлюється обличчям назад, на сидінні з УВІМКНЕНОЮ ПОДУШКОЮ БЕЗПЕКИ, інакше це може призвести до СМЕРТІ чи СЕРЬОЗНОГО ТРАВМУВАННЯ ДИТИНИ.

HU: SOHA ne használjon hátrafelé néző biztonsági gyerekülést előlről AKTÍV LÉGZSÁKKAL védett ülésen, mert a GYERMEK HALÁLÁT vagy KOMOLY SÉRÜLÉSÉT okozhatja.

HR: NIKADA nemojte koristiti sustav zadržavanja za djecu okrenut prema natrag na sjedalu s AKTIVNIM ZRAČNIM JASTUKOM ispred njega, to bi moglo dovesti do SMRTI ili OZBILJNIH OZLJEDA za DIJETE.

SL: NIKOLI ne nameščajte otroškega varnostnega sedeža, obrnjenega v nasprotni smeri vožnje, na sedež z

AKTIVNO ČELNO ZRAČNO BLAZINO, saj pri tem obstaja nevarnost RESNIH ali SMRTNIH POŠKODB za OTROKA.

SR: NIKADA ne koristiti bezbednosni sistem za decu u kome su deca okrenuta unazad na sedištu sa AKTIVNIM VAZDUŠNIM JASTUKOM ispred sedišta zato što DETE može da NAS-TRADA ili da se TEŠKO POVREDI.

MK: НИКОГАШ не користете детско седиште свртено наназад на седиште заштитено со АКТИВНО ВОЗДУШНО ПЕРНИЧЕ пред него, затоа што детето може ДА ЗАГИНЕ или да биде ТЕШКО ПОВРЕДЕНО.

BG: НИКОГА не използвайте детска седалка, гледаща назад, върху седалка, която е защитена чрез АКТИВНА ВЪЗДУШНА ВЪЗГЛАВНИЦА пред нея - може да се стигне до СМЪРТ или СЕРИОЗНО НАРАНЯВАНЕ на ДЕТЕТО.

RO: Nu utilizați NICIODATĂ un scaun pentru copil îndreptat spre partea din spate a mașinii pe un scaun protejat de un AIRBAG ACTIV în fața sa;

acest lucru poate duce la DECESUL sau VĂTĂMAREA GRAVĂ a COPI-LULUI.

CS: NIKDY nepoužívejte dětský zádržný systém instalovaný proti směru jízdy na sedadle, které je chráněno před sedadlem AKTIVNÍM AIRBAGEM. Mohlo by dojít k VÁŽNĚMU PORANĚNÍ nebo ÚMRTÍ DÍTĚTE.

SK: NIKDY nepoužívajte detskú sedačku otočenú vzad na sedadle chránenom AKTÍVNYM AIRBAGOM, pretože môže dôjsť k SMRTI alebo VÁŽNYM ZRANENIAM DIEŤAŤA.

LT: JOKIU BŪDU nemontuokite atgal atgręžtos vaiko tvirtinimo sistemas sėdynėje, prieš kurią įrengta AKTYVI ORO PAGALVĖ, nes VAIKAS GALI ŽŪTI arba RIMTAI SUSIŽALOTI.

LV: NEKĀDĀ GADĪJUMĀ neizmantojiet uz aizmuguri vērstu bērnu sēdekļi sēdvietā, kas tiek aizsargāta ar tās priekšā uzstādītu AKTĪVU DROŠĪBAS SPILVENU, jo pretējā gadījumā BĒRNS var gūt SMAGAS TRAUMAS vai IET BOJĀ.

ET: ÄRGE kasutage tahapoole suunatud lapseturvaistet istmel, mille ees on AKTIIVSE TURVAPADJAGA kaitstud iste, sest see võib põhjustada LAPSE SURMA või TÕSISE VIGASTUSE.

Au-delà de l'avertissement exigé par la réglementation ECE R94.02, et pour des raisons de sécurité, ne jamais utiliser de système de sécurité pour enfant tourné vers l'avant sur le site passager si l'airbag avant est activé.

Système d'airbag frontal

Le système d'airbags avant se compose de deux airbags, un dans le volant et un autre dans le tableau de bord en face du passager avant. Ils sont reconnaissables à l'inscription AIRBAG.

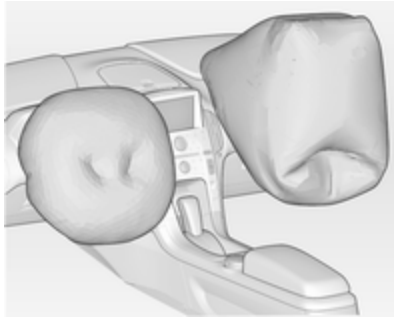

Par ailleurs, un autocollant d'avertissement se trouve sur le côté du tableau de bord, visible quand la porte du passager avant est ouverte ou sur le pare-soleil du passager.

Le système d'airbag avant se déclenche en cas de collision frontale d'une certaine gravité. Le contact doit être mis.

Les airbags gonflés amortissent l'impact, réduisant dès lors considérablement le risque de blessure du tronc et de la tête des occupants avant.

⚠ Attention

Une protection optimale n'est assurée que si le siège se trouve dans la position correcte.

Position de siège ↷ 40.

Ne placer aucune partie du corps ni objet dans la zone de déploiement de l'airbag.

Poser la ceinture de sécurité de la manière correcte et la boucler de manière sûre. C'est indispensable pour que la protection de l'airbag soit efficace.

Système d'airbag latéral

Le système d'airbag latéral se compose d'un airbag intégré aux dossiers de chaque siège avant. Ils sont reconnaissables à l'inscription

AIRBAG.

Le système d'airbag latéral se déclenche en cas de collision latérale d'une certaine gravité. Le contact doit être mis.



Les airbags gonflés amortissent l'impact, réduisant dès lors considérablement le risque de blessure du tronc et du bassin en cas de collision latérale.

⚠ Attention

Ne placer aucune partie du corps ni objet dans la zone de déploiement de l'airbag.

Remarque

N'utiliser que des housses de protection de siège qui sont homologuées pour le véhicule. Ne pas couvrir les airbags.

Système d'airbag rideau

Le système d'airbag rideau se compose d'un airbag intégré au longeron de toit de chaque côté du véhicule. Il est reconnaissable à la mention **AIRBAG** sur les montants de toit.

Le système d'airbag rideau se déclenche en cas de collision latérale d'une certaine gravité. Le contact doit être mis.

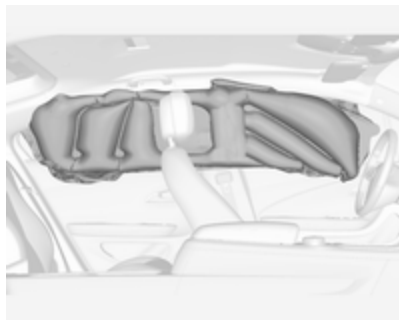

Les airbags gonflés amortissent l'impact, réduisant dès lors considérablement le risque de blessure de la tête en cas de choc latéral.

⚠ Attention

Ne placer aucune partie du corps ni objet dans la zone de déploiement de l'airbag.

Les crochets dans les poignées de cadre de toit peuvent uniquement servir à suspendre des vêtements légers, sans cintre. Ne pas garder d'objets dans ces vêtements.

Système de sac gonflable de genoux

Les airbags de genoux se trouvent sous la colonne de direction et sous la boîte à gants.

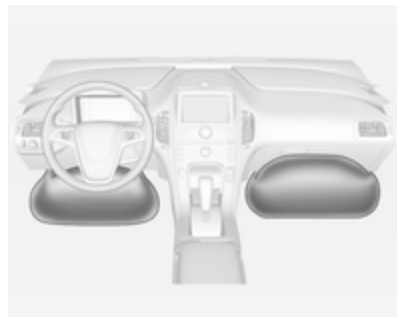

En cas d'airbags de genoux, le mot **AIRBAG** figurera sur la partie inférieure du tableau de bord.

Le système d'airbag de genoux se déclenche en cas d'impact frontal d'une certaine gravité. Le contact doit être mis.

Les airbags gonflés amortissent l'impact, réduisant dès lors considérablement le risque de blessure du bas du corps des occupants des sièges avant.

Ne placer aucune partie du corps ni objet dans la zone de déploiement de l'airbag.

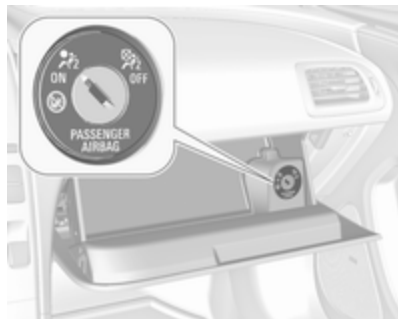

Désactivation d'airbag

Les systèmes d'airbag frontal et d'airbag de genoux du siège de passager avant doivent être désactivés si un système de sécurité pour enfant doit être installé sur ce siège. Les systèmes d'airbag rideau et d'airbag latéral, les rétracteurs de ceinture et tous les systèmes d'airbags du conducteur restent actifs.



Le système d'airbag du passager avant peut être désactivé via un commutateur à clé placé dans la boîte à gants.

Utiliser la clé de contact pour choisir la position :

 : Les airbags frontal et de genoux du passager avant sont désactivés et ne se déploieront pas en cas de collision. Le témoin  s'allume en permanence. Un système de sécurité pour enfant peut être installé en conformité avec le tableau Emplacements de montage d'un système de sécurité pour enfant ⇨ 56. Le siège de passager avant ne peut pas être occupé par une personne adulte.

 : Les airbags frontal et de genoux du passager avant sont actifs. Il ne faut pas monter de système de sécurité pour enfants.

Danger

Risque de blessure mortelle pour un enfant placé dans un système de sécurité pour enfant quand l'airbag frontal et de genoux du passager avant est activé.

Risque de blessure mortelle pour un adulte quand l'airbag frontal et de genoux du passager avant est désactivé.



Tant que le témoin  n'est pas allumé, les airbags du siège de passager avant se gonfleront en cas de collision.

Si les deux témoins sont allumés en même temps, le système présente une défaillance. Le statut du système étant indéterminé, personne n'est autorisé à occuper le siège de passager avant. Prendre contact avec un atelier immédiatement.

Prendre immédiatement contact avec un atelier si aucun des deux témoins n'est allumé.

Ne changer de mode que si le véhicule est à l'arrêt avec le contact coupé.

Témoin de désactivation d'airbag
⇨ 79.

Systèmes de sécurité pour enfant

Nous vous recommandons l'utilisation du système de sécurité pour enfants Opel car il a été spécialement conçu pour votre véhicule.

Quand un système de sécurité pour enfant est employé, faire attention aux instructions de montage et d'utilisation qui suivent ainsi qu'à celles fournies avec le système de sécurité pour enfant.

Toujours se plier aux réglementations locales ou nationales. Dans certains pays, l'utilisation de systèmes de sécurité pour enfant est interdite sur certains sièges.

Danger

En cas d'utilisation d'un système de sécurité pour enfant sur le siège de passager avant, les systèmes d'airbag du siège de passager avant doivent être désacti-

vés ; si non, le déclenchement des airbags présente un risque de blessure grave pour l'enfant.

C'est particulièrement le cas si un système de sécurité pour enfant dos à la route est utilisé sur le siège de passager avant.

Désactivation d'airbag ⇨ 53.

Étiquette d'airbag ⇨ 47.

Sélection du système adéquat

Les sièges arrière constituent l'emplacement idéal pour fixer le système de sécurité pour enfant.

Les enfants devraient voyager aussi longtemps que possible avec le dos à la route. En cas d'accident, ceci apporte la garantie que moins de contraintes sollicitent la colonne vertébrale de l'enfant, toujours très fragile.

Les systèmes de sécurité adaptés sont tous ceux conformes aux réglementations UN ECE en vigueur. Vérifier les lois et réglementations locales concernant l'utilisation obligatoire de systèmes de sécurité pour enfant.

S'assurer que le système de sécurité pour enfant à installer est compatible avec le type de véhicule.

S'assurer que la position de montage du système de sécurité pour enfant dans le véhicule est correcte.

Ne laisser les enfants monter et descendre du véhicule que du côté opposé au trafic.

Quand le système de sécurité pour enfant n'est pas employé, attacher le siège avec une ceinture de sécurité ou l'enlever du véhicule.

Remarque

Ne pas relier d'objets aux systèmes de sécurité pour enfant et ne pas les recouvrir d'autres matériaux.

Il faut remplacer les systèmes de sécurité pour enfant qui ont subi des contraintes dans un accident.

Emplacements de montage d'un système de sécurité pour enfant

Possibilités autorisées de fixation de système de sécurité pour enfant

Catégorie de poids	Sur le siège du passager avant		Sur les sièges arrière extérieurs
	airbag activé	airbag désactivé	
Groupe 0 : jusqu'à 10 kg	X	U ¹	U
Groupe 0+ : jusqu'à 13 kg	X	U ¹	U
Groupe I : 9 à 18 kg	X	U ¹	U
Groupe II : de 15 à 25 kg	X	X	U
Groupe III : de 22 à 36 kg	X	X	U

¹ = La position d'assise doit être réglée à la position la plus élevée du siège.

U = Convient aux sièges de la catégorie universelle homologués pour utilisation dans cette catégorie de poids.

X = Position de siège non autorisée pour des enfants de cette catégorie de poids.

Possibilités autorisées de fixation de système de sécurité pour enfant ISOFIX

Catégorie de poids	Catégorie de taille	Fixation	Sur le siège du passager avant	Sur les sièges arrière extérieurs
Groupe 0 : jusqu'à 10 kg	E	ISO/R1	X	IL ¹
Groupe 0+ : jusqu'à 13 kg	E	ISO/R1	X	IL ¹
	D	ISO/R2	X	IL ¹
	C	ISO/R3	X	IL ¹
Groupe I : 9 à 18 kg	D	ISO/R2	X	IL ¹
	C	ISO/R3	X	IL ¹
	B	ISO/F2	X	IL, IUF
	B1	ISO/F2X	X	IL, IUF
	A	ISO/F3	X	IL
Groupe II : de 15 à 25 kg ou environ de 3 à 7 ans			X	IL ¹
Groupe III : de 22 à 36 kg ou environ de 6 à 12 ans			X	IL ¹

- IL = Convient pour les systèmes de sécurité ISOFIX des catégories « Spécifique au véhicule », « Usage restreint » ou « Semi-universel ». Le système de sécurité ISOFIX doit être homologué pour le type de véhicule spécifique.
- IUF = Convient aux systèmes de sécurité ISOFIX pour enfant face à la route de la catégorie universelle homologuée pour une utilisation dans cette catégorie de poids.
- X = Position ISOFIX ne convenant pas aux systèmes de sécurité pour enfant ISOFIX dans cette catégorie de poids et/ou de taille.
- ¹ = La longueur et l'inclinaison du dossier du siège à l'avant de la position ISOFIX doivent être réglés de manière à garantir l'installation correcte d'un système de sécurité pour enfant.

Siège et catégorie de taille ISOFIX

- A - ISO/F3 = Système de sécurité pour enfant face à la route pour des enfants de taille maximale dans la catégorie de poids de 9 à 18 kg.
- B - ISO/F2 = Système de sécurité pour enfant face à la route pour des enfants plus petits dans la catégorie de poids de 9 à 18 kg.
- B1 - ISO/F2X = Système de sécurité pour enfant face à la route pour des enfants plus petits dans la catégorie de poids de 9 à 18 kg.
- C - ISO/R3 = Système de sécurité pour enfant dos à la route pour des enfants de taille maximale dans la catégorie de poids jusqu'à 18 kg.
- D - ISO/R2 = Système de sécurité pour enfant dos à la route pour des enfants plus petits dans la catégorie de poids jusqu'à 18 kg.
- E - ISO/R1 = Système de sécurité pour enfant dos à la route pour de jeunes enfants dans la catégorie de poids jusqu'à 13 kg.

Systèmes de sécurité pour enfant ISOFIX



Les étriers de fixation ISOFIX sont signalés par la mention  sur le dossier.

Fixer les systèmes de sécurité pour enfant ISOFIX homologués pour le véhicule aux étriers de fixation ISOFIX.

Les positions des systèmes de sécurité pour enfant ISOFIX spécifiques au véhicule sont indiquées dans le tableau des emplacements de montage d'un système de sécurité pour enfant ⇨ 56.

Systèmes de sécurité pour enfant Top-Tether



Les systèmes de sécurité pour enfant Top-Tether sont signalés par  pour un siège pour enfant.

Les positions des systèmes de sécurité pour enfant ISOFIX de catégorie universelle sont indiquées par IUF dans le tableau des emplacements de montage d'un système de sécurité pour enfant ⇨ 56.

En plus de la fixation ISOFIX, attacher la sangle Top-Tether aux anneaux de fixation Top-Tether. La sangle doit passer entre les deux montants de guidage de l'appui-tête.

Rangement

Espaces de rangement	60
Sièges arrière	63
Coffre	64
Informations sur le chargement ...	67

Espaces de rangement

⚠ Attention

Ne pas entreposer d'objets lourds ou tranchants dans les espaces de rangement. Sinon, le couvercle de l'espace de rangement peut s'ouvrir et les occupants du véhicule risquent d'être blessés par des objets projetés en cas de freinage appuyé, de changement de direction soudain ou d'accident.

Rangements dans le tableau de bord



Un espace de rangement se trouve sur le haut du tableau de bord.

Une fente pour l'émetteur de la télécommande radio se trouve dans le compartiment de rangement.

Télécommande radio ⇨ 21.

Démarrage et arrêt du véhicule
⇨ 113.

Boîte à gants

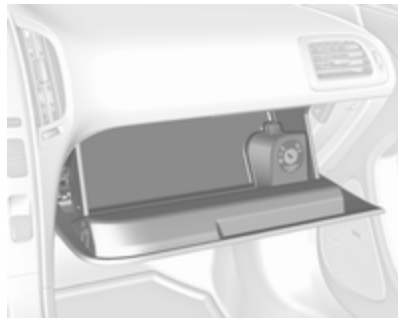

Ouvrir la boîte à gants en relevant le levier.

En roulant, la boîte à gants doit rester fermée.

Porte-gobelets



Les porte-gobelets se trouvent dans la console de plancher avant.



Les porte-gobelets supplémentaires se trouvent dans la console de plancher arrière.

Rangement dans le panneau de porte



Un espace de rangement se trouve dans l'habillage de porte.

Des objets longs, comme un parapluie, peuvent être glissés dans l'ouverture de la porte passager ou conducteur.

Rangement dans les accoudoirs

Rangement dans l'accoudoir avant

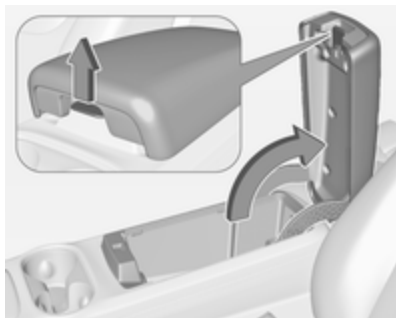

Tirer sur la poignée pour relever l'accoudoir.

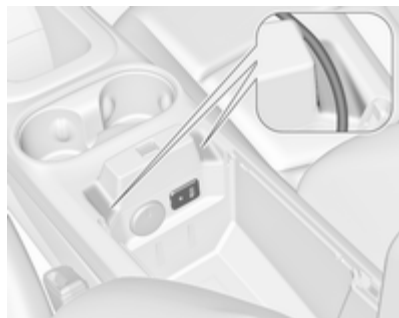

Un port USB et une prise AUX sont situés à l'intérieur de la console de plancher sur l'avant. Les cordons peuvent être acheminés par le passage.

Pour de plus amples informations, consulter le manuel de l'Infotainment System.

Rangement dans l'accoudoir arrière

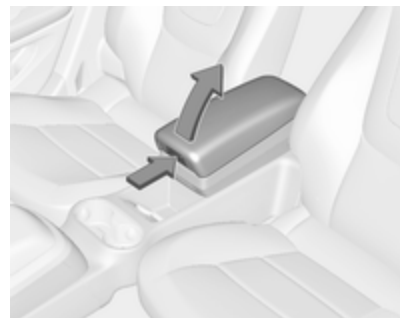

Lever la poignée pour accéder au compartiment de rangement.

Rangement dans la console centrale



Un espace de rangement se trouve sur la console centrale des sièges arrière.

Sièges arrière

Accoudoir

Accoudoir amovible

L'accoudoir comporte un espace de rangement.

Espace de rangement ⇨ 62.

Retrait de l'accoudoir

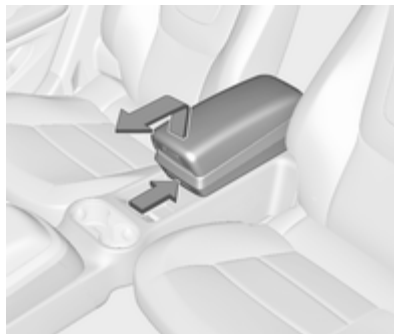

Pour déposer l'accoudoir, appuyer sur le bouton et relever l'accoudoir. Déplacer l'accoudoir vers l'avant pour le dégager du support arrière.

⚠ Attention

Un accoudoir non fixé peut heurter des personnes en cas d'arrêt ou de virage brusque ou en cas d'accident. Ranger l'accoudoir en toute sécurité dans l'espace de chargement arrière ou le retirer du véhicule.

Pose de l'accoudoir

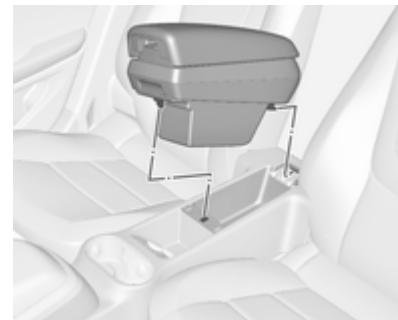

Pour poser l'accoudoir, aligner le support sur l'arrière de l'accoudoir, dans la fente de la console arrière, et pousser l'accoudoir vers le bas jusqu'à ce que le loquet se bloque dans l'ouverture.

Coffre

Rabattement des dossiers de siège arrière

Rabattre les dossiers de siège

Avertissement

Le rabattement d'un siège arrière alors que les ceintures de sécurité sont bouclées peut endommager le siège ou les ceintures de sécurité.

Toujours déboucler les ceintures de sécurité et les remettre à leur position normale de repos avant de rabattre un siège arrière.

1. Retirer au besoin le cache-bagages.
2. Enfoncer et maintenir le loquet, puis abaisser les appuis-tête.



3. Retirer la ceinture de sécurité du guide de ceinture de sécurité et la placer dans l'agrafe de rangement.

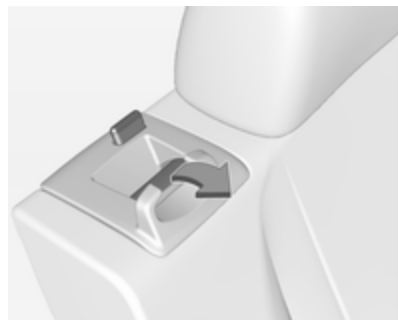

4. Tirer le levier de déverrouillage du dossier de siège pour déverrouiller le dossier et le replier vers l'avant.

Redresser les dossiers de siège

Avertissement

La ceinture de sécurité ou le mécanisme de verrouillage du dossier du siège peuvent être endommagés si la ceinture de sécurité se coince entre le dossier du siège arrière et le mécanisme de verrouillage du dossier du siège. La ceinture de sécurité doit être dégagée du passage lorsque le siège arrière est soulevé en position verticale verrouillée. Si la ceinture de sécurité est endommagée, demander l'aide d'un atelier et la faire remplacer.

⚠ Attention

Ne jamais conduire la voiture si les dossiers ne sont pas correctement verrouillés en position, Car cela accroît le risque de blessure ou de dégât au chargement ou au véhicule en cas de freinage brusque ou de collision.

1. Tirer doucement la ceinture de sécurité hors de l'agrafe de rangement et la maintenir dans cette position.

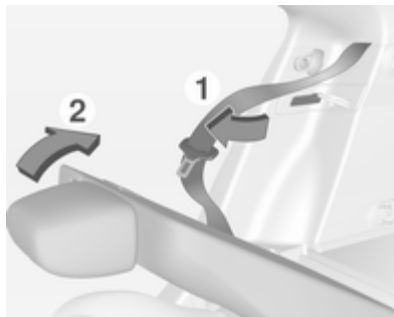

2. Relever le dossier de siège et le pousser vers l'arrière pour le verrouiller en place.
Vérifier le son émis par l'engagement du dossier de siège.
3. Remettre la ceinture de sécurité dans le guide de ceinture de sécurité après avoir redressé le dossier de siège.

Laisser le siège en position droite et verrouillée lorsqu'il n'est pas utilisé.

Rangement à l'arrière



Un espace de rangement se trouve sur le côté droit du coffre derrière un capot.

Déposer le recouvrement en poussant le verrou.

Cache-bagages



Utiliser les quatre boucles pour accrocher le cache-bagages aux panneaux latéraux.

Ne pas poser d'objets sur le cache-bagages.

Anneaux d'arrimage



Les anneaux d'arrimage servent à sécuriser les objets pour éviter qu'ils ne glissent, par exemple avec des sangles de serrage.

Triangle de présignalisation

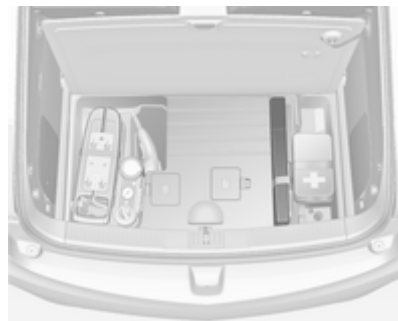

Le triangle de présignalisation se trouve dans un espace de rangement sous le recouvrement de plancher du coffre.

Trousse de secours



La trousse de secours se trouve dans un espace de rangement sous le recouvrement de plancher du coffre.

Informations sur le chargement

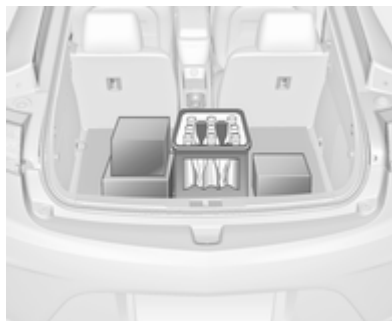

- Placer les objets lourds dans le coffre contre les dossiers. S'assurer que les dossiers sont correctement encliquetés. Dans le cas d'objets empilés, placer les plus lourds en bas.
- Attacher les objets avec des sangles de serrage fixées aux anneaux d'arrimage.
- Arrimer les objets dans le coffre pour éviter qu'ils ne glissent.

- En cas de transport d'objets dans le coffre, les dossiers des sièges arrière ne peuvent pas être inclinés vers l'avant.
- Le chargement ne doit pas dépasser le bord supérieur des dossiers.
- Ne placer aucun objet sur le cache-bagages, ni sur le tableau de bord. Ne pas recouvrir le capteur sur le haut du tableau de bord.
- Le chargement ne doit pas gêner l'utilisation des pédales et du levier sélecteur et ne doit pas gêner le conducteur dans ses mouvements. Ne pas laisser des objets non arrimés dans l'habitacle.
- Ne pas conduire avec le coffre ouvert.

Attention

Toujours s'assurer que le chargement dans le véhicule est bien arrimé. Sans quoi, des objets pourraient se trouver projetés dans

l'habitacle, provoquant des blessures ou des dégâts au chargement ou au véhicule.

- Le montage d'une galerie de toit sur l'Ampera n'est pas homologué.
- La charge utile est la différence entre le poids total autorisé en charge et le poids à vide selon norme CE.

Pour calculer le poids à vide, saisir les données de votre véhicule indiquées dans le tableau des poids au début de ce manuel.

Le poids à vide selon CE inclut le poids du conducteur (68 kg), des bagages (7 kg) et tous les liquides (réservoir rempli à 90 %).

Les équipements et accessoires en option augmentent le poids à vide.

Instruments et commandes

Commandes	69
Témoins et cadrans	73
Affichages d'information	84
Messages du véhicule	89
Personnalisation du véhicule	90

Commandes

Réglage du volant



Débloquer le levier, régler le volant puis bloquer le levier et vérifier qu'il est bien verrouillé.

Ne régler le volant que lorsque le véhicule est arrêté et la direction débloquée.

Commandes au volant

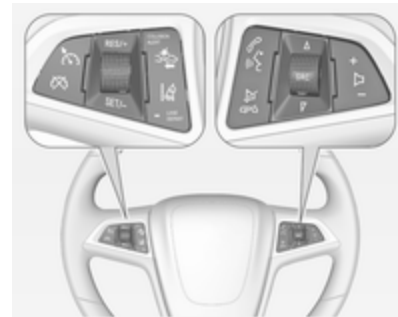

L'Infotainment System, le régulateur de vitesse et certains systèmes d'assistance au conducteur peuvent être commandés à partir du volant.

D'autres informations figurent dans le Manuel de l'Infotainment System.

Systèmes d'assistance au conducteur ↪ 129.

Avertisseur sonore



Appuyer sur  pour activer l'avertisseur sonore.

Ne pas utiliser l'avertisseur sonore comme alerte de sécurité pour piétons.

Alerte de sécurité pour piétons

L'alerte de sécurité pour piétons permet au conducteur d'alerter les personnes n'entendant pas véhicule approcher.



Appuyer sur  et une alerte de tonalité douce se fait entendre momentanément.

L'alerte de sécurité pour piétons est uniquement disponible lorsque le véhicule ne se trouve pas en position de stationnement **P**.

L'alerte de sécurité pour piétons n'est pas un avertisseur sonore.

Essuie-glace / lave-glace avant

Essuie-glace avant

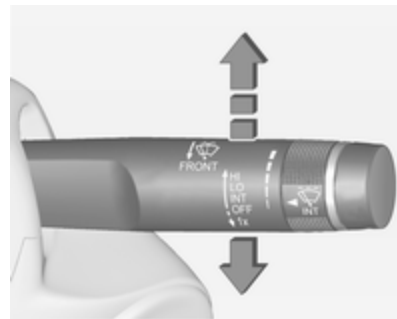

HI = rapide

LO = lent

INT = balayage intermittent

OFF = arrêt

Pour un seul balayage lorsque l'essuie-glace avant est désactivé, abaisser la manette.

Ne pas mettre en marche lorsque les vitres sont gelées.

Ne pas enclencher les essuie-glaces ou les lave-glaces dans les stations de lavage de voiture.

Intervalle de balayage réglable

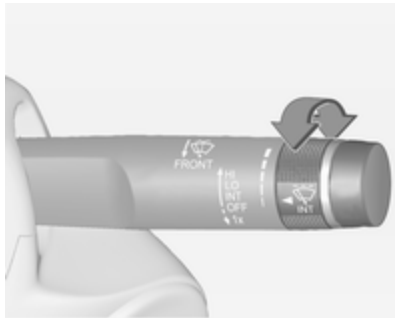

Manette d'essuie-glace en position **INT**.

Tourner la molette pour régler l'intervalle de balayage souhaité :

intervalle court = tourner la roue moletée vers le haut

intervalle long = tourner la roue moletée vers le bas

Lave-glace avant



Tirer la manette. Le produit de lave-glace est pulvérisé sur le pare-brise et l'essuie-glace exécute quelques balayages.

Température extérieure

Une chute de la température est affichée immédiatement, une hausse de la température est indiquée après un certain délai.



Si la température extérieure chute à 3 °C, un message d'avertissement s'affiche au centre d'informations du conducteur.

⚠ Attention

Lorsque l'affichage indique une température de quelques degrés au-dessus de 0 °C, il se peut que la chaussée soit déjà verglacée.

Horloge

L'horloge se trouve sur l'affichage d'informations en couleur.

Réglage de l'horloge

1. Presser le bouton **TP** (Programmation de l'heure) pour accéder directement à la page du réglage de l'heure, ou presser le bouton **CONFIG** et sélectionner **Durée** dans la liste. Tournez le bouton **TUNE/ MENU** pour faire défiler les fonctions de configuration disponibles. Presser le bouton **TUNE/MENU** ou le bouton d'écran **Durée** pour afficher les autres options de cette fonction.
2. Appuyer sur + ou - pour avancer ou reculer les heures et minutes affichées sur l'horloge.

Options de réglage pouvant être sélectionnées :

- **Format 12 h / 24 h** : bascule l'indication des heures entre les formats 12 heures et 24 heures.
- **Jour + ou Jour -** : avance ou recule le jour affiché sur l'affichage d'informations en couleur.
- **Afficheur** : appuyer pour activer ou désactiver l'affichage de l'heure à l'écran.

Remarque

L'heure réglée dans le menu de l'horloge est la référence du système pour un chargement différé.

Chargement ↷ 140.

Personnalisation du véhicule ↷ 90.

Prises de courant



Des prises de courant de 12 V sont situées dans l'espace de rangement de l'accoudoir avant et la console de plancher centrale avant.



De plus, une prise de courant de 12 V se trouve dans l'espace de rangement du tableau de bord.



La puissance maximale absorbée ne doit pas dépasser 180 watts.

Les prises de courant sont alimentées lorsque le contact est mis ou si le véhicule est en mode de prolongation de l'alimentation.

Conservation de l'alimentation contact coupé ↪ 113.

Les accessoires électriques branchés doivent répondre à la norme DIN VDE 40 839 en matière de compatibilité électromagnétique.

Ne pas y raccorder d'accessoires fournissant du courant, tels que chargeurs ou batteries.

Ne pas endommager les prises pour accessoires en utilisant des fiches inadaptées.

Témoins et cadrans

Compteur de vitesse

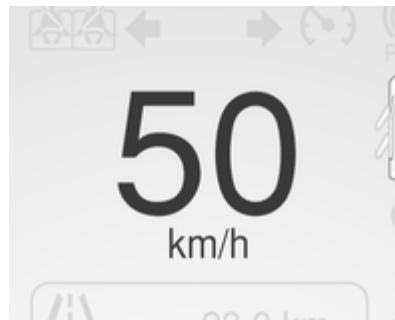

Affiche la vitesse du véhicule.

L'unité de mesure affichée peut être modifiée dans le centre d'informations du conducteur (DIC) ↪ 84.

Compteur kilométrique

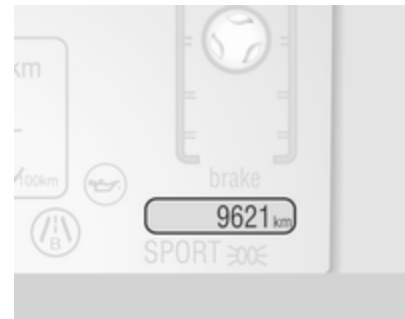

Affiche la distance parcourue.

L'unité de mesure affichée peut être modifiée dans le centre d'informations du conducteur (DIC) ↪ 84.

Compteur kilométrique journalier

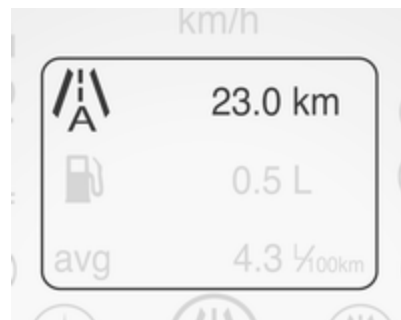

Affiche la distance parcourue depuis la dernière remise à zéro.

Réinitialiser les données du compteur en maintenant enfoncé le bouton **SELECT** des commandes du centre d'informations du conducteur (DIC) quand le compteur A ou le compteur B est affiché.

Le compteur kilométrique journalier se trouve dans le centre d'informations du conducteur (DIC) ↗ 84.

Jauge à carburant

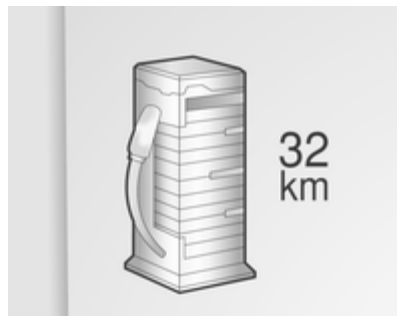

Affiche le niveau de carburant dans le réservoir et l'autonomie en carburant. Ne jamais rouler jusqu'à ce que le réservoir soit vide.

En raison du reste de carburant présent dans le réservoir, la quantité ajoutée peut être inférieure à la capacité nominale indiquée pour le réservoir de carburant.

Mode d'autonomie prolongée ↗ 117.

Indicateur de batterie

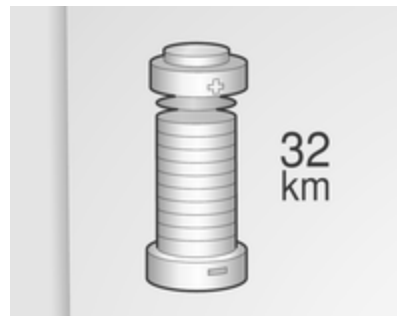

Affiche le niveau de charge et l'autonomie de la batterie haute tension.

Mode électrique ↗ 116.

Indicateur d'efficacité de conduite

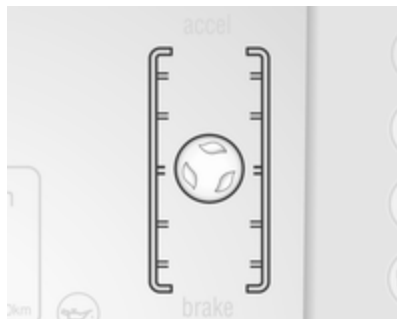

Cette jauge sert de guide pour une conduite efficace lorsque la bille reste verte et au centre de la jauge. Les feuilles arrêtent de tourner lorsque le véhicule s'arrête ou lorsque la bille s'éloigne du centre de la jauge.

Une accélération inefficace est indiquée par une boule de couleur jaune se déplaçant au-dessus du centre de la jauge.

Un freinage agressif est indiqué par une boule de couleur jaune se déplaçant en-dessous du centre de la jauge.

Conduite économique ↗ 110.

En fonction du réglage, cet indicateur peut être caché et être remplacé par l'indicateur de batterie ou de carburant.

Centre d'informations du conducteur (DIC) ↗ 84.

Autonomie totale du véhicule



Affiche l'autonomie totale du véhicule en associant l'autonomie électrique et l'autonomie en carburant.

Conduite économique ↗ 110.

Affichage de service

Le système de durée de vie de l'huile moteur affiche le pourcentage de la durée de l'huile restant.

Basé sur les conditions de conduite, l'intervalle de vidange de l'huile moteur et de remplacement de filtre qui sera indiqué peut fortement varier.

Pour que le système fonctionne correctement, il doit être réinitialisé à chaque vidange de l'huile moteur. Prendre contact avec un atelier

Quand le système a calculé que la durée de vie de l'huile s'est réduite, **Vidange huile moteur nécessaire** apparaît dans le centre d'informations du conducteur. Faire remplacer l'huile moteur et le filtre par un atelier dans moins de 1 000 km.

Centre d'informations du conducteur ↗ 84.

Informations sur le service ↗ 201.

Témoins

Les témoins décrits ne se retrouvent pas sur tous les véhicules. La description s'applique à toutes les versions d'instruments. L'emplacement des témoins peut varier en fonction de l'équipement. Lors de la mise du contact, la plupart des témoins s'allument brièvement pour effectuer un test de fonctionnement.

Signification des couleurs des témoins :

rouge	= Danger, rappel important
jaune	= Avertissement, instruction, défaillance
vert	= Confirmation de mise en marche
bleu	= Confirmation de mise en marche
blanc	= Confirmation de mise en marche

Témoins du vide-poches de pavillon



Clignotant

↔ s'allume ou clignote en vert.

Clignotement

Le témoin clignote lorsque les clignotants ou les feux de détresse sont allumés.

Clignotement rapide : défaillance d'une ampoule de clignotant ou du fusible associé.

Remplacement des ampoules
↔ 168.

Fusibles ↔ 172.

Clignotants ↔ 97.

Rappel de ceinture de sécurité

Rappel de ceinture de sécurité des sièges avant

☹ du siège conducteur s'allume ou clignote en rouge.

☹ du siège du passager avant s'allume ou clignote en rouge, quand le siège est occupé.

Le rappel de ceinture de sécurité du siège passager avant peut également s'allumer si un objet est placé sur le siège.

Allumé

Il s'allume pendant un instant après le clignotement des témoins du siège avant correspondant, jusqu'à ce que la ceinture de sécurité ait été bouclée.

Clignotement

Pendant un certain temps après que le contact ait été mis.

Statut de ceinture de sécurité des sièges arrière

☹ clignote ou s'allume.

Allumé

Après avoir démarré le moteur pendant 35 secondes minimum, jusqu'à ce que la ceinture ait été bouclée.

Après avoir bouclé les ceintures de sécurité des passagers, le témoin de ceinture de sécurité correspondant devient vert.

Clignotement

Lorsque le véhicule se déplace, si un passager de la seconde rangée dont la ceinture était bouclée se détache, le symbole de ceinture de sécurité correspondant clignote en rouge pendant plusieurs secondes et un carillon peut retentir.

Attacher la ceinture de sécurité ↔ 45.

Airbags et rétracteurs de ceinture

☹ s'allume en rouge.

Au démarrage du véhicule, le témoin s'allume pendant plusieurs secondes. S'il ne s'allume pas, s'il ne s'éteint pas après quelques secondes ou s'il s'allume en roulant, une défaillance est présente dans le système d'airbag. Prendre contact avec un atelier. Les airbags et les rétracteurs de ceinture peuvent ne pas se déclencher en cas d'accident.

En cas de problème du système d'airbag, un message peut également s'afficher au centre d'informations du conducteur.

Des rétracteurs de ceinture ou airbags déclenchés sont signalés par le témoin  qui reste allumé.

Attention

Faire immédiatement remédier à la cause de la défaillance par un atelier.

Rétracteurs de ceinture, systèmes d'airbags ↪ 44, ↪ 47.

Centre d'informations du conducteur (DIC) ↪ 84.

Désactivation d'airbag

 s'allume en jaune.

L'airbag frontal et l'airbag de genoux du passager avant sont activés.

 s'allume en jaune.

L'airbag frontal et l'airbag de genoux du passager avant sont désactivés ↪ 53.

Danger

Risque de blessure mortelle pour un enfant placé dans un système de sécurité pour enfant quand les airbags frontal et de genoux du passager avant sont activés.

Risque de blessure mortelle pour un adulte quand les airbags frontal et de genoux du passager avant sont désactivés.

Si après plusieurs secondes les deux témoins de l'indicateur d'état restent allumés ou s'il n'existe aucun témoin, il peut y avoir un problème sur les té-

moins ou le commutateur de désactivation d'airbag. Prendre contact avec un atelier.

Système de charge

 s'allume en rouge.

S'allume brièvement quand le contact est mis.

Le témoin reste allumé ou s'allume en roulant

1. Quitter le trafic le plus rapidement possible sans gêner les autres véhicules.
2. Arrêt, couper le contact.
3. Prendre contact avec un atelier.

Conduire avec ce témoin allumé peut décharger la batterie 12 Volt.

Témoin de dysfonctionnement

 s'allume ou clignote en jaune.

S'allume en mode entretien uniquement

S'allume pour vérification et indique si le mode d'entretien uniquement fonctionne. Si une défaillance est détectée, contacter un atelier.

Bouton d'alimentation ⇨ 112.

S'allume quand le contact est mis

Défaillance dans le système d'épuration des gaz d'échappement. Les valeurs des gaz d'échappement autorisées peuvent être dépassées.

Les mesures suivantes peuvent corriger une défaillance du système de contrôle des émissions :

- S'assurer que le bouchon de carburant est correctement posé.
- S'assurer de l'utilisation d'un carburant de bonne qualité.

Si aucune des mesures suivante ne provoque l'extinction du témoin, contacter immédiatement un atelier.

Clignote quand le contact est mis

Un problème de ratés a été détecté. Relâcher l'accélérateur, réduire la vitesse du véhicule et/ou éviter de gravir des côtes escarpées jusqu'à ce que le clignotement s'arrête.

Si le témoin continue à clignoter :

1. Quitter le trafic le plus rapidement possible sans gêner les autres véhicules.
2. Arrêt, couper le contact.
3. Attendre au moins 10 secondes et remettre le contact.

Si le témoin clignote uniquement, demander l'aide d'un atelier.

Système de freinage

Ⓢ s'allume en rouge.

S'allume après avoir mis le contact. Le niveau de liquide de frein est trop bas ou il existe un autre problème dans le système de freinage.

Niveau de liquide de frein ⇨ 166.

⚠ Attention

S'arrêter. Interrompre immédiatement le trajet. Prendre contact avec un atelier.

Frein de stationnement électrique

Ⓢ s'allume ou clignote en rouge.

Allumé

Le frein de stationnement électrique est serré ⇨ 124.

Clignotement

Si Ⓢ clignote après avoir relâché le frein de stationnement ou en roulant, s'arrêter et contacter immédiatement un atelier.

Défaillance du frein de stationnement électrique

Ⓢ s'allume en jaune.

Allumé

Le frein de stationnement électrique fonctionne en mode dégradé ↻ 124.

Attention

Faire immédiatement remédier à la cause de la défaillance par un atelier.

Un message d'erreur peut s'afficher au centre d'informations du conducteur.

Centre d'informations du conducteur (DIC) ↻ 84.

Antiblocage de sécurité (ABS)

 s'allume en jaune.

Il s'allume pendant quelques secondes après avoir mis le contact. Le système est opérationnel dès que le témoin s'éteint.

Si le témoin ne s'éteint pas au bout de quelques secondes ou s'il s'allume en cours de route, l'ABS présente un dé-

faut. Le dispositif de freinage continue à fonctionner mais sans régulation ABS.

Essayer de réinitialiser le système.

Pour réinitialiser le système :

1. Quitter le trafic le plus rapidement possible sans gêner les autres véhicules.
2. Placer le véhicule en **P**.
3. Couper le contact.
4. Redémarrer le véhicule.

Si le témoin ABS reste allumé après la réinitialisation du système ou s'allume à nouveau pendant la conduite, contacter un atelier.

Antiblocage de sécurité ↻ 123.

Si les témoins lumineux d'ABS et le système de freinage normal s'allument, le véhicule peut avoir un problème sur les freins normaux et antiblocage.

Faire remorquer le véhicule pour réparation.

Remorquage ↻ 196.

Mode Sport

Sport s'allume si le mode Sport est sélectionné.

Mode Sport ↻ 117.

Mode de montagne

Montagne s'allume si le mode de montagne est sélectionné.

Mode de montagne ↻ 117.

Mode de maintien

Maintenir s'allume si le mode de maintien est sélectionné.

Mode de maintien ↻ 117.

Avertissement de franchissement de ligne

 s'allume en vert ou clignote en jaune.

S'allume en vert

Le système est sous tension et prêt à fonctionner.

Clignote en jaune

Le système détecte un changement de file inattendu.

Avertissement de franchissement de ligne ↗ 138.

Electronic Stability Control désactivé

☞ s'allume en jaune.

Le système est désactivé.

Electronic Stability Control et système antipatinage

☞ s'allume ou clignote en jaune.

Allumé

Présence d'une défaillance dans le système. Il est possible de poursuivre la route. La stabilité de conduite peut toutefois être dégradée suivant l'état de la chaussée.

Faire remédier à la cause du problème par un atelier.

Clignotement

Le système est actif et aide le conducteur à garder le contrôle directionnel du véhicule dans des conditions de conduite difficiles.

Electronic Stability Control ↗ 127,
Système antipatinage ↗ 126.

Système antipatinage désactivé

☞ s'allume en jaune.

Le système est désactivé.

Température de liquide de refroidissement du moteur

☞ s'allume en rouge.

S'allume en cas de problème de système de liquide de refroidissement du moteur du véhicule.

Un carillon d'avertissement retentit lorsque le témoin s'allume.

Avertissement

Si la température du liquide de refroidissement du moteur est trop élevée, arrêter le véhicule, couper le contact. Danger pour le moteur. Vérifier le niveau de liquide de refroidissement.

Si le témoin de contrôle reste allumé, contacter un atelier.

Système de surveillance de la pression des pneus

☞ s'allume ou clignote en jaune.

S'allume

Un ou plusieurs pneus sont fortement sous-gonflés. S'arrêter immédiatement et vérifier la pression de gonflage.

Clignotement

Défaillance dans le système. Après 1 minute environ, le témoin s'allume en permanence. Prendre contact avec un atelier.

Pression d'huile moteur

 s'allume en rouge.

S'allume brièvement lorsque le véhicule a démarré.

Avertissement

Un manque de maintenance correcte de l'huile moteur ou une conduite avec un bas niveau d'huile moteur peut endommager celui-ci. Contrôler dès que possible le niveau d'huile. Ajouter au besoin de l'huile, mais si le niveau d'huile se trouve dans la plage de fonctionnement et que la pression d'huile est encore faible, prendre contact avec un atelier. Suivre toujours le programme de maintenance pour le remplacement de l'huile moteur.

Avertissement

La lubrification du moteur peut être interrompue. Cela peut entraîner des dégâts au moteur et/ou un blocage des roues motrices.

1. Quitter le trafic le plus rapidement possible sans gêner les autres véhicules.
2. Placer le levier sélecteur sur **N**.
3. Couper le contact.

Vérifier le niveau d'huile avant de faire appel à un atelier ⇨ 162.

Niveau bas de carburant

 s'allume lorsque le niveau de carburant est trop bas.

Blocage de démarrage

 s'allume en jaune.

Défaillance dans le système du blocage de démarrage. Le moteur ne peut pas être démarré.

Prendre contact avec un atelier

Véhicule prêt

 READY s'allume lorsque le véhicule est prêt à rouler.

Éclairage extérieur

 s'allume en vert.

Les feux extérieurs sont allumés ⇨ 95.

Feux de route

 s'allume en bleu.

Il s'allume quand les feux de route sont allumés ou en cas d'appel de phares ⇨ 96.

Feu antibrouillard arrière

 s'allume en jaune.

Le feu antibrouillard arrière est allumé ⇨ 97.

Régulateur de vitesse

 s'allume en blanc ou en vert.

S'allume en blanc

Le système est sous tension.

S'allume en vert

Une vitesse est mémorisée.

Régulateur de vitesse ⇨ 129.

Véhicule détecté à l'avant

☞ s'allume en vert ou en jaune.

S'allume en vert

Un véhicule est détecté à l'avant.

Allumé en jaune

La distance par rapport au véhicule à l'avant est insuffisante.

Alerte de collision avant ☞ 131.

Porte ouverte

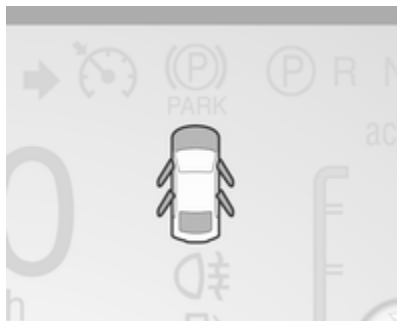

Si une porte, le capot ou le hayon est ouvert, un témoin s'allume.

Un graphique supplémentaire est affiché sur le centre d'informations du conducteur (DIC), chaque fois que le capot ou le hayon est ouvert.

Centre d'informations du conducteur (DIC) ☞ 84.

Affichages d'information

Centre d'informations du conducteur

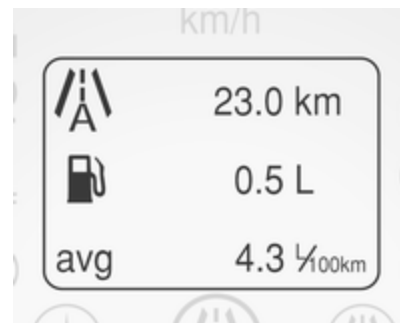

L'écran du centre d'informations du conducteur (DIC) se trouve dans le combiné d'instruments. Le DIC affiche des informations relatives au véhicule. Si un problème est détecté dans un système, il affiche également des messages d'avertissement.

Messages du véhicule ☞ 89.

Commandes du DIC



CONFIG : appuyer pour sélectionner un affichage simple ou amélioré de la configuration des instruments de bord.

← **BACK** : appuyer pour revenir à l'écran précédent, sortir d'un écran ou revenir au menu principal. Appuyer sur ← **BACK** pour réduire l'affichage du menu du DIC.

SELECT : appuyer sur le centre du bouton rotatif pour sélectionner l'option éclairée. Tourner le bouton rotatif pour faire défiler les éléments du menu.

Sélection des menus et des fonctions

Dans le menu principal du DIC :

1. Tourner le bouton rotatif **SELECT** pour faire défiler les menus du DIC accessibles.
2. Appuyer sur le bouton rotatif **SELECT** lorsqu'un élément de menu est marqué pour entrer dans ce menu.
3. Continuer à tourner et à appuyer sur le bouton rotatif **SELECT** pour faire défiler et sélectionner les éléments de menu disponibles :

Trajet A  et **Trajet B** 
 ↻ 74.

Durée de vie de l'huile restante 
 Le pourcentage de durée de vie de l'huile restante est affiché.
 Huile moteur ↻ 162.

Pression des pneus 
 Les pressions approximatives des quatre pneus sont affichées.

Si des traits sont affichés à la place des valeurs, ceci peut indiquer un problème dans le véhicule.

Prendre contact avec un atelier.

Pression des pneus ↻ 182.

Système de contrôle de la pression des pneus ↻ 183.

Charge du pneu

L'écran présente le réglage sélectionné.

Pour modifier le réglage, appuyer sur **SELECT**, puis tourner le bouton rotatif **SELECT** pour modifier le réglage de charge des pneus.

Les réglages disponibles sont :

Léger

Eco

Max

Appuyer sur **SELECT** pour confirmer le réglage.

Système de contrôle de la pression des pneus ↻ 183.

Messages du véhicule

Tourner le bouton rotatif **SELECT** pour faire défiler les messages d'avertissement actifs. Appuyer sur **SELECT** pour revoir les messages. Messages du véhicule ⇨ 89.

Unité

Tourner le bouton rotatif **SELECT** pour faire commuter l'affichage de l'unité entre SI et US. Appuyer sur **SELECT** pour confirmer le réglage.

Mode tutoriel

Appuyer sur **CONFIG** pour commuter entre les deux écrans tutoriels qui expliquent certaines des fonctions du combiné d'instruments.

Le mode tutoriel est uniquement disponible lorsque le levier sélecteur est en position de stationnement **P**.

Assistant de détection des panneaux routiers

Sélectionner cette option du menu pour afficher les panneaux de signalisation détectés. Assistant pour les panneaux de signalisation ⇨ 138.

Indicateur de puissance

Sélectionner cette option du menu pour afficher l'indicateur de puissance.

L'indicateur de puissance informe le client de la puissance totale fournie par le moteur à combustion ou la batterie pour faire fonctionner le véhicule.

Indication de distance vers l'avant

Sélectionner cette option du menu pour voir l'indication de distance vers l'avant. Indication de distance vers l'avant ⇨ 133.

Navigation

Les guidages par flèche sont affichés en sélectionnant cet élément.

Voir le manuel de l'Infotainment System pour de plus amples informations.

Affichage du groupe d'instruments

Après avoir déverrouillé et ouvert la porte du conducteur, un affichage d'informations s'affiche, indiquant l'état du cordon de chargement et le niveau de charge de la batterie haute tension.



Un message peut s'afficher dans le coin inférieur gauche de l'écran pour indiquer qu'une interruption du chargement s'est produite à la suite d'une interruption de la source d'alimentation CA à la prise de charge du véhicule.

Affichage d'informations en couleur

L'affichage d'informations en couleur se trouve dans le combiné d'instruments.

L'affichage d'informations en couleur indique :

- Climatisation ⇨ 101
- Infotainment System, voir la description dans le manuel de l'Infotainment System.
- Réglages de personnalisation du véhicule
- Information sur les flux d'énergie
- Réglages de chargement
- Informations relatives à l'énergie
- Température

L'affichage d'informations en couleur ne doit être que légèrement effleuré à mains nues pour fonctionner. Les commandes fonctionneront avec la plupart des gants mais la réponse peut être plus longue. Utiliser le coussinet tactile plus tôt que le bout du

doigt pour réduire le temps de réponse. Si les commandes ne répondent pas, retirer les gants.



Appuyer sur  jusqu'à ce que **Flot d'Énergie, Charge et Infos énergie** s'affichent.

Écrans Flot d'Énergie

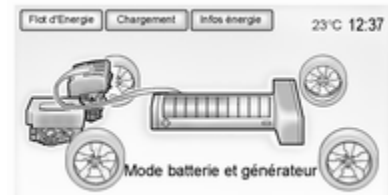

Les écrans **Flot d'Énergie** indiquent les conditions de fonctionnement actuelles du système. Les écrans affichent le flux d'énergie entre le moteur, l'unité d'entraînement électrique et la batterie haute tension. Ces composants sont mis en évidence lorsqu'ils sont actifs.

Chargement

Il existe différents réglages pour la sélection du mode de charge, la sélection du niveau de charge et la sélection du tarif de charge. Chargement ⇨ 140.

Informations relatives à l'énergie

Pour visualiser **Cons éner**, **Rendement énergétique** et **Conseils de rendement**, appuyer sur  du tableau de bord et appuyer ensuite sur **Infos énergie**.

Cons éner

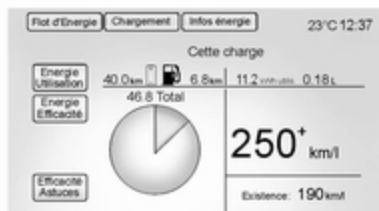

Cet écran affiche des informations sur l'ensemble de tous les cycles de conduite depuis la dernière charge complète de la batterie haute tension. Ceci inclut la distance parcourue en mode électrique, la distance parcourue en mode d'autonomie prolongée, la distance totale parcourue, l'énergie électrique utilisée provenant de la batterie, le volume total de carburant

utilisé et la consommation moyenne de carburant. Certaines valeurs affichées sont limitées par un maximum. Ces valeurs sont remplacées par des traits si les valeurs limites ont été atteintes. Pour réinitialiser ces valeurs, la batterie haute tension doit être entièrement rechargée. Le graphique circulaire représente également le pourcentage de la distance parcourue en mode électrique par rapport au mode d'autonomie prolongée. La consommation de carburant à vie est un total sur l'ensemble de la vie du véhicule. Elle ne peut être réinitialisée que dans un atelier.

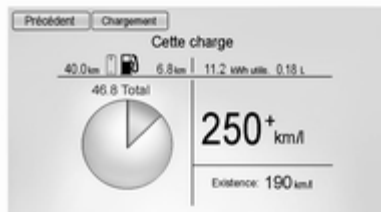

Les informations d'utilisation de l'énergie apparaîtront automatiquement lors de la coupure du contact

quand la prolongation de l'alimentation est active. Cette fenêtre contextuelle automatique peut être désactivée dans le menu de personnalisation du véhicule.

Personnalisation du véhicule ⇨ 90.

Rendement énergétique



On accède à cet écran en appuyant sur **Rendement énergétique** sur l'écran **Infos énergie**. Cet écran affiche l'efficacité énergétique au cours du cycle de conduite sur base du style de conduite et des réglages de la climatisation. Conduire de manière plus efficace augmentera le pourcentage relatif au cycle de conduite. Minimiser

l'utilisation du système de climatisation augmentera le pourcentage relatif au réglage de la climatisation.

Conseils de rendement

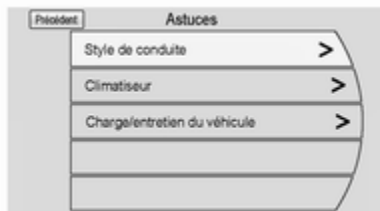

On accède à cet écran en appuyant sur **Conseils de rendement** de l'écran **Infos énergie**. Cet écran propose un guide d'amélioration de l'utilisation de l'énergie afin de diminuer la consommation de carburant et d'augmenter l'autonomie.

Messages du véhicule

Les messages affichés au centre d'informations du conducteur (DIC) indiquent le statut du véhicule et certaines actions à entreprendre pour corriger un problème. Plusieurs messages peuvent s'afficher, l'un après l'autre.

Les messages ne requérant pas une action immédiate peuvent être confirmés et effacés en appuyant sur le bouton rotatif **SELECT**. Les messages requérant une action immédiate ne peuvent pas être effacés tant que cette action n'a pas été exécutée. Tous les messages doivent être pris au sérieux.

Suivre les instructions données dans les messages.

Le système affiche des messages relatifs aux domaines suivants :

- Niveaux de fluide
- Démarrer
- Maintenance
- Alarme antivol

- Freins
- Systèmes de contrôle de conduite
- Régulateur de vitesse
- Systèmes de détection d'objets
- Caméra avant
- Éclairage, remplacement d'ampoules
- Essuie-glace / lave-glace
- Portes, vitres
- Télécommande radio
- Systèmes d'airbags
- Moteur et unité d'entraînement électrique
- Pneus
- Batterie et chargement
- Modes de fonctionnement du véhicule
- Limitation de vitesse

Personnalisation du véhicule

Utiliser les commandes Infotainment pour accéder aux menus de personnalisation du véhicule et personnaliser les fonctions du véhicule.

Utilisation de la façade

TUNE/MENU :

- Appuyer pour entrer, sélectionner ou activer une option en surbrillance du menu.
- Tourner pour marquer une option de menu.
- Appuyer pour activer ou désactiver un réglage du système.
- ← **BACK :**
- Appuyer pour sortir d'un menu.
- Appuyer pour revenir à un écran précédent.

Utilisation de l'écran tactile

Appuyer sur une fonction d'écran pour :

- Voir plus d'options pour la fonction.
- Activer ou désactiver la fonction.

△ = Appuyer pour faire défiler vers le haut.

▽ = Appuyer pour faire défiler vers le bas.

Retour : Appuyer pour revenir au menu précédent.

Menus de personnalisation

Pour accéder au menu de personnalisation :

1. Appuyer sur **Paramètres** depuis le **Page d'accueil** de l'écran Infotainment System ou sur le bouton **CONFIG** de la façade.
2. Sélectionner la fonction souhaitée pour afficher la liste des options disponibles.
3. Sélectionner le réglage de fonction souhaité.

Les éléments de menu de la liste suivante peuvent être disponibles :



Les fonctions du menu Véhicule peuvent inclure :

- **Langues (Languages)**

Sélectionner **Langues (Languages)**, puis la langue souhaitée.

- **Heure et date**

Voir la description de l'Infotainment System dans le manuel de l'Infotainment System.

- **Réglages radio**

Voir la description de l'Infotainment System dans le manuel de l'Infotainment System.

- **Réglages téléphone**

Voir la description de l'Infotainment System dans le manuel de l'Infotainment System.

■ Réglages du système de navigation

Voir la description de l'Infotainment System dans le manuel de l'Infotainment System.

■ Afficher les paramètres

Voir ci-dessous.

■ Réglages véhicule

Voir ci-dessous.

Afficher les paramètres

Appuyer sur **Afficher les paramètres** pour afficher ce qui suit :

- Menu **Page d'accueil**
- Option **caméra recul**
- **Desactiver écran**
- **Réglages de la carte**

Menu Page d'accueil

Sélectionner pour afficher ce qui suit :

- **Page d'accueil personnalisée**
- **Trier icônes**
- **Restaurer page d'accueil par défaut**

Page d'accueil personnalisée

Cette fonction permet de choisir les icônes présentes sur la première **Page d'accueil**. Sélectionner et suivre les invites à l'écran.

Trier icônes

Cette fonction permet de déplacer les icônes de la **Page d'accueil**.

Sélectionner et suivre les invites à l'écran.

Restaurer page d'accueil par défaut

Cette fonction rétablit les réglages par défaut de la page d'accueil. Sélectionner et suivre les invites à l'écran.

Option caméra recul

Caméra arrière ⇨ 136.

Desactiver écran

Appuyer pour éteindre l'écran. L'affichage revient lorsqu'un bouton de l'Infotainment est enfoncé ou que l'écran est touché.

Réglages de la carte

Voir la description de l'Infotainment System dans le manuel de l'Infotainment System.

Réglages véhicule

- **Qualité air et climatisation**
- **Réglages confort**
- **Éclairage véhicule**
- **Réglages verrouillages élec. portes**
- **Téléverr/télédéverr télédémarrage**
- **Restaurer réglages par défaut**

Qualité air et climatisation

Sélectionner le menu **Qualité air et climatisation** à afficher :

- **Vitesse auto. ventilateur**
- **Chauffage auto. des sièges**
- **Désembuage automatique**
- **Chauff sièges au télédémarr.**
- **Chauff ass pr mot actv**
- **Chauffage assisté par moteur branché**

Vitesse auto. ventilateur

Vitesse auto. ventilateur règle la vitesse automatique du ventilateur pour maintenir la température de l'habitacle désirée. Sélectionner un réglage de soufflerie :

Élevé : Vitesse accrue.

Médium : Vitesse modérée.

Bas : Vitesse réduite.

Chauffage auto. des sièges

Lorsque la fonction est activée, le bouton de chauffage automatique des sièges de l'écran tactile sera marqué. Cette fonction active automatiquement les sièges chauffants au niveau requis selon la température de l'habitacle. Le **Chauffage auto. des sièges** peut être éteint à l'aide des boutons de sièges chauffants sur le tableau de bord.

Chauff sièges au télé Démarr.

Lorsqu'elle est activée, cette fonction active le chauffage automatique des sièges lors d'un démarrage à distance.

Désembuage automatique

En fonction et avec un taux élevé d'humidité détecté, le système de climatisation ajuste les réglages d'admission d'air extérieur, de climatisation ou de chauffage, pour diminuer la buée. La vitesse du ventilateur peut augmenter. Lorsqu'un taux d'humidité élevé n'est plus détecté, le système revient à son fonctionnement antérieur.

Chauff ass pr mot actv

Sélectionner l'une des options suivantes :

- **À températures extérieures froides** : permet le démarrage du moteur à une température inférieure ou égale à +2 °C
- **À températures extérieures très froides** : permet le démarrage du moteur à une température inférieure ou égale à -10 °C

Chauffage assisté par moteur branché

Ce réglage permet d'activer ou de désactiver le **Chauffage assisté par moteur branché**.

Cette fonction activera ou désactivera le **Chauff ass pr mot actv** chaque fois que le véhicule est raccordé. Une modification de ce réglage ne prendra effet qu'après la prochaine coupure du contact.

Réglages confort

Sélectionner le menu **Réglages confort** et les options suivantes s'affichent :

- **Vol. avertissemnt sonore**
- **Carillon bouton**
- **Affichage de Vitesse**
- **Alerte Vol du Chargeur**
- **Alerte Perte de Charge**
- **Personnalisé par conducteur**

Vol. avertissemnt sonore

Ce réglage permet de déterminer si le niveau de volume du carillon doit être réglé sur Normal ou Fort.

Carillon bouton

Ce réglage permet l'émission d'un son lors d'une sélection à l'aide de l'Infotainment System.

Affichage de Vitesse

Ce réglage permet d'activer ou de désactiver le **Affichage de Vitesse**.

Alerte Vol du Chargeur

Ce réglage permet d'activer ou de désactiver le **Alerte Vol du Chargeur**.

Alerte Perte de Charge

Ce réglage permet d'activer ou de désactiver le **Alerte Perte de Charge**.

Personnalisé par conducteur

Ce réglage permet à la radio de mémoriser des favoris sélectionnés par le conducteur.

Éclairage véhicule

Sélectionner le menu de l'éclairage et les options suivantes s'affichent :

- **Éclair. phares en déverrouill.**
- **Éclair. après sortie véhicule**

Éclair. phares en déverrouill.

Ce réglage permet d'activer ou de désactiver la fonction. Lorsque la fonction est activée, les feux de croisement, les feux de position, les feux arrière, l'éclairage de plaque d'imma-

trication et les feux de recul s'allument quand on appuie sur le bouton  de la télécommande radio.

Éclair. après sortie véhicule

Ce réglage permet de sélectionner la durée pendant laquelle les feux de croisement restent allumés lorsque l'on quitte le véhicule et qu'il fait sombre dehors.

Les options disponibles sont :

- **Arrêt**
- **30 secondes**
- **1 minute**
- **2 minutes**

Réglages verrouillages élec. portes

Sélectionner **Réglages verrouillages élec. portes** et les options suivantes s'affichent :

- **Antiverr. avec porte ouverte**
- **Déverrouillage auto portes**
- **Verrouillage portes tempo.**

Antiverr. avec porte ouverte

Lorsqu'elle est activée, ce réglage empêche le verrouillage de la porte du conducteur jusqu'à ce que celle-ci

soit fermée. Si cette fonction est activée, le menu **Verrouillage portes tempo.** ne sera pas disponible.

Déverrouillage auto portes

Ceci permet la sélection des portes à déverrouiller automatiquement lorsque le levier sélecteur est déplacé de la position P (stationnement).

Les options disponibles sont :

- **Toutes les portes**
- **Porte conducteur uniquement**
- **Arrêt**

Verrouillage portes tempo.

Lorsqu'elle est activée, cette fonction retarde le verrouillage des portes. Pour neutraliser le délai, appuyer sur le commutateur de serrure électrique de porte.

Les options disponibles sont :

- **Actif**
- **Arrêt**

Verrouillage, déverrouillage et démarrage à distance

Sélectionner **Téléverr/télédéverr télédémarrage** et les options suivantes s'affichent :

- **Retour info télédéverrouill.**
- **Retour info téléverrouillage**
- **Télédéverrouillage portes**
- **Déverr. porte clé passive**
- **Verrou. porte clé passive**
- **Rappel télécom dans véhicule**

Retour info télédéverrouill.

Lorsque cette fonction est activée, l'éclairage extérieur clignote lors du déverrouillage du véhicule à partir de la télécommande radio.

Retour info téléverrouillage

Ceci permet de sélectionner le type de confirmation envoyé lors du déverrouillage du véhicule à partir de la télécommande radio. Sélectionner les voyants et l'avertisseur sonore, les voyants uniquement, l'avertisseur sonore uniquement ou la désactivation.

Télédéverrouillage portes

Ceci permet de sélectionner les portes à déverrouiller lors du premier appui sur le bouton  de la télécommande radio.

Les options disponibles sont :

- **Porte conducteur uniquement**
- **Toutes les portes**

Si **Porte conducteur uniquement** est sélectionné, toutes les portes sont déverrouillées au second appui sur le bouton  dans les cinq secondes suivant le premier appui.

Déverr. porte clé passive

Ce réglage permet de sélectionner les portes à déverrouiller en appuyant sur le bouton de la poignée extérieure de porte.

Les options disponibles sont :

- **Toutes les portes**
- **Porte conducteur uniquement**

Verrou. porte clé passive

Ce réglage permet d'activer ou de désactiver le verrouillage passif et de sélectionner le type de réaction obtenue.

Les options disponibles sont :

- **Klaxon sur verrouillage porte passif**
- **Actif**
- **Arrêt**

Rappel télécom dans véhicule

Lorsque cette fonction est activée, l'avertisseur sonore retentira rapidement trois fois quand une télécommande radio est laissée dans le véhicule.

Restaurer réglages par défaut

Ce réglage rétablit les réglages d'usine pour la personnalisation du véhicule.

Éclairage

Feux extérieurs	95
Éclairage intérieur	98
Fonctions spéciales d'éclairage .	100

Feux extérieurs

Commutateur d'éclairage

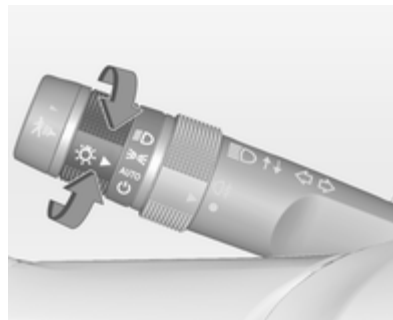

Tourner la molette de réglage :

AUTO = commande d'éclairage extérieur : l'éclairage extérieur s'allume et s'éteint automatiquement en fonction des conditions de luminosité extérieures.

☰ = activation ou désactivation de la commande automatique des feux. Le commutateur revient sur **AUTO**..

☰☑ = feux de position
☰D = feux de croisement

Feux arrière

Les feux arrière sont allumés en même temps que les feux de croisement et les feux de position.

Commande automatique des feux

Fonction de commande automatique des feux

Quand la commande automatique des feux est activée et que le contact est mis, le système bascule entre feux de jour et feux de croisement en fonction des conditions de luminosité.

Feux de jour

Les feux de jour augmentent la visibilité du véhicule pendant la journée. Lorsque les feux de jour sont activés, les feux arrière et les feux de position sont éteints.

Veillez veiller à ce que les feux de croisement ne soient allumés que lorsque cela est nécessaire.

Remarque

Ne pas couvrir le capteur de luminosité, faute de quoi le mode AUTO ne fonctionnera pas correctement.

Activation automatique de l'éclairage

Lorsque les conditions d'éclairage sont faibles, les feux de croisement sont allumés.

En outre, les feux de croisement, les feux de stationnement et les autres feux extérieurs sont allumés si les essuie-glaces de pare-brise ont été activés. La durée de la transition jusqu'à l'activation des feux varie selon la vitesse des essuie-glaces. Quand les essuie-glaces ne fonctionnent pas, ces feux s'éteignent. Placer la commande d'éclairage extérieur sur ☉ ou ➤☉ pour désactiver cette fonction.

Détection de tunnel

Lorsque le véhicule entre dans un tunnel, les feux de croisement sont allumés.

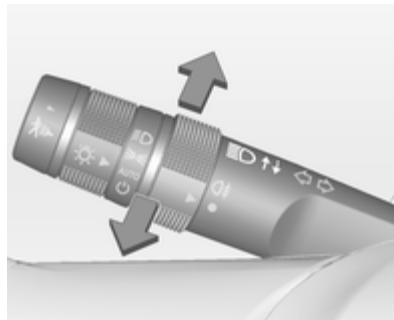
Feux de route

Pour passer des feux de croisement aux feux de route, pousser sur le levier des clignotants de changement de direction et de file.

Retour aux feux de croisement : pousser de nouveau la manette vers l'avant ou la tirer vers le volant.

Appel de phares

Pour activer l'appel de phares, tirer sur le levier des clignotants de changement de direction et de file.

Réglage de la portée des phares

Pour adapter la portée des phares en fonction du chargement du véhicule afin d'éviter l'éblouissement : tourner la molette ⚙ dans la position désirée.

- 0 = Sièges avant occupés
- 1 = Tous les sièges occupés
- 2 = Tous les sièges occupés et coffre chargé
- 3 = Siège du conducteur occupé et coffre chargé

Feux de détresse



Actionnement avec le bouton ▲.

En cas d'accident avec déploiement d'airbag, les feux de détresse sont automatiquement activés.

Clignotants de changement de direction et de file

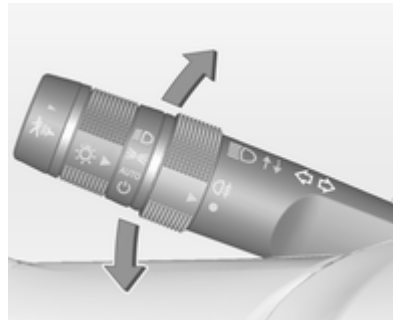

manette vers le = clignotant droit
haut
manette vers le = clignotant gauche
bas

En actionnant la manette au-delà de la résistance, le clignotant de changement de direction et de file reste enclenché en permanence. Le clignotant de changement de direction et de file s'éteint automatiquement en redressant le volant.

Pour un triple clignotement, par exemple pour changer de file de circulation, pousser la manette jusqu'à sentir une résistance et la relâcher.

Arrêter manuellement les clignotants de changement de direction et de file en ramenant la manette dans sa position de départ.

Témoin des clignotants ⇨ 78.

Feux antibrouillard

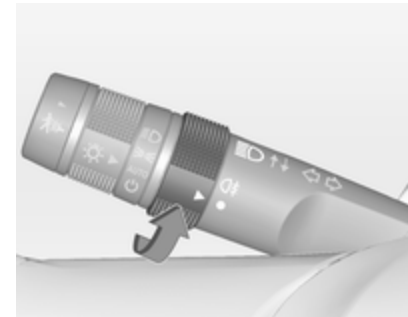

Tourner la bande de feu antibrouillard arrière du levier sur  et la relâcher pour allumer ou éteindre le feu antibrouillard arrière. La bande reviendra à sa position d'origine.

Le feu antibrouillard arrière est automatiquement mis hors fonction à chaque démarrage du véhicule.

Les phares et les feux latéraux doivent être allumés pour que le feu antibrouillard arrière fonctionne.

Feux de stationnement

Quand le contact est coupé, les feux de stationnement peuvent être allumés d'un côté :

1. Éteindre le véhicule.
2. Relever à fond la manette des clignotants de changement de direction et de file (feu de stationnement droit) ou l'abaisser à fond (feu de stationnement gauche).

Confirmation par signal sonore et via le témoin du clignotant correspondant.

Les feux de stationnement restent allumés jusqu'à ce que le contact soit mis ou que le levier de clignotants de changement de direction et de file revienne en position d'arrêt.

Feux de recul

Le feu de recul s'allume lorsque le contact est mis et que la marche arrière est engagée.

Unité d'entraînement électrique
 121.

Lentilles de feu embuées

L'intérieur du boîtier de feu peut s'embuer brièvement si le temps est humide, s'il pleut fortement ou après un lavage de voiture. La buée disparaît rapidement ; pour accélérer le processus, allumer les feux de croisement.

Éclairage intérieur

Commande d'éclairage du tableau de bord



La luminosité des lampes suivantes peut être réglée quand les feux extérieurs sont allumés :



- Affichage du combiné d'instruments du tableau de bord
- Affichage de l'Infotainment System
- Commutateurs et éléments de commande éclairés

Tourner la molette  vers le haut ou vers le bas pour renforcer ou atténuer l'éclairage.

Plafonniers





Pour les actionner, presser les boutons suivants :

-  = allumage et extinction automatiques
-  = allumé
-  = arrêt

Lampes de lecture

Des lampes de lecture sont présentes à l'avant et à l'arrière.

Les lampes de lecture s'actionnent avec  et  pour chaque lampe.

Lampes de lecture avant



Les lampes de lecture se trouvent dans la console de pavillon.

Lampes de lecture arrière



Les lampes de lecture arrière se trouvent dans la garniture de pavillon.

Fonctions spéciales d'éclairage

Éclairage pour entrer dans le véhicule

Les feux de croisement et l'éclairage intérieur s'allument brièvement en pressant  sur la télécommande radio.

Les feux s'éteignent immédiatement lorsque le bouton  est pressé ou automatiquement après un court délai.

Éclairage pour quitter le véhicule

Les feux de croisement et le feu de recul s'allument lorsque :

1. Couper le contact.
2. Ouvrir la porte du conducteur.
3. Tirer brièvement sur le levier de clignotant de changement de direction et de file, puis le relâcher.

Certaines lampes de l'éclairage intérieur s'allument lorsque le contact est coupé. L'éclairage extérieur et inté-

rieur reste allumé pendant un bref moment après la fermeture de la porte puis s'éteint.

L'activation, la désactivation et la durée de cette fonction peuvent être modifiées dans l'affichage d'informations en couleur.

Personnalisation du véhicule ⇨ 90.

Protection contre la décharge de la batterie

La fonction de protection de batterie est conçue pour protéger la batterie 12 V du véhicule.

Si un éclairage intérieur est laissé allumé et que le contact est coupé, le système de protection contre la décharge de la batterie coupe automatiquement l'éclairage après 10 minutes environ.

Si l'éclairage extérieur reste allumé, il s'éteint lorsque le contact est coupé. Si les feux de position sont allumés lorsque le contact est coupé, ils resteront allumés jusqu'à ce qu'ils soient manuellement éteints.

Climatisation

Systèmes de climatisation	101
Bouches d'aération	108
Maintenance	109

Systèmes de climatisation

Climatisation automatique

Remarque

Ne pas couvrir le capteur placé au sommet du tableau de bord, faute de quoi le système de climatisation automatiquement peut ne pas fonctionner correctement.

Écran tactile de climatisation



Le mode de climatisation, le ventilateur, la répartition d'air, le recyclage et le chauffage automatique de siège

peuvent être contrôlés en appuyant sur le bouton **CLIMATE** du tableau de bord et en consultant les informations de l'affichage d'informations en couleur.

Fonctionnement des modes de climatisation



Trois réglages de mode de climatisation différents sont possibles. Ces réglages ajustent l'impact du système de climatisation sur l'autonomie électrique ou la consommation de carburant du véhicule.

Pour sélectionner un mode de climatisation :



1. Appuyer sur **CLIMATE** au tableau de bord.
2. Appuyer sur le bouton de mode de climatisation correspondant sur l'écran tactile. Le mode de climatisation s'allume.

Modes de climatisation



Mode MIN

La climatisation et le chauffage électrique sont désactivés. Tant que  n'est pas sélectionné, les réglages de climatisation peuvent ne pas avoir un effet notable sur l'autonomie électrique et la consommation de carburant du véhicule.

En mode **MIN**  , le témoin **AUTO** est éteint. Lorsque **AUTO** est sélectionné en mode **Min**  , le mode passe soit sur **ECO**  , soit sur **MAX**  .

En mode **MIN**  , le système de climatisation peut être automatiquement activé quand la batterie haute tension doit être refroidie. Le système

de climatisation pourrait souffler de l'air froid. Ceci est normal. Pour empêcher l'entrée d'air froid dans l'habitacle, désactiver la commande de ventilateur et sélectionner le mode de ventilation ainsi que le mode de recyclage manuel. Fermer les bouches d'aération.



En mode **MIN**   et si le désembuage automatique est activé, la climatisation et le chauffage électrique peuvent être activés si l'humidité est importante.

Personnalisation du véhicule ⇨ 90.

La climatisation peut également fonctionner si  est sélectionné.

Mode ECO

La climatisation et le chauffage électrique sont contrôlés pour équilibrer confort et consommation de carburant.

Tant que  n'est pas sélectionné, l'autonomie électrique ou la réduction de la consommation de carburant du véhicule sera moindre qu'en mode **MAX**  , mais procurera un confort modéré.

Mode MAX

Les fonctions de la climatisation et du chauffage électrique sont contrôlées pour obtenir le meilleur niveau de confort en fonction du réglage de température sélectionné. Dans ce mode, l'autonomie électrique diminuera ou la consommation de carburant augmentera en fonction du volume d'énergie requis pour atteindre les meilleurs niveaux de confort.

Jauge d'énergie de la climatisation



Si le mode de climatisation est modifié, l'indicateur de puissance de la climatisation affiche l'impact de cette modification sur l'utilisation de l'énergie. Plus la valeur est élevée, plus l'énergie utilisée est importante.

Témoins d'état de la climatisation/du chauffage



Le témoin d'état de la climatisation ou du chauffage s'affiche lorsque la climatisation ou le chauffage électrique sont utilisés.

Climatisation/chauffage électrique

La climatisation et le chauffage électrique peuvent être activés simultanément dans les modes **ECO** ou **MAX** si la déshumidification est nécessaire.

En mode **MIN** , la climatisation et/ou le chauffage sont parfois activés si la fonction de désembuage automatique est activée et qu'un haut niveau d'humidité est détecté.

Personnalisation du véhicule ⇨ 90.

La climatisation peut également fonctionner si est sélectionné, quel que soit le mode de climatisation.

Fonctionnement automatique

Le système contrôle automatiquement la vitesse du ventilateur, le mode de répartition d'air et le recyclage pour réchauffer ou refroidir le véhicule jusqu'à la température sélectionnée.

Il est également possible de pré-régler les trois vitesses de soufflerie dans la personnalisation du véhicule.

Personnalisation du véhicule ⇨ 90.

Le témoin **AUTO** est allumé si le système est en fonctionnement totalement automatique. Si le mode de répartition d'air, la vitesse de ventilateur ou le réglage de recyclage sont ajustés, le témoin **AUTO** s'éteint et les réglages sélectionnés sont affichés.

Pour un fonctionnement automatique :



1. Appuyer sur **AUTO**.



- Régler la température à la valeur souhaitée. Un réglage initial de 23°C est préconisé.

Commande de température



Appuyer sur ▲ ou ▼ pour augmenter ou diminuer la température.

Désembuage automatique

Le système surveille le degré d'humidité dans le véhicule. Si un taux élevé d'humidité est détecté, le système peut ajuster l'alimentation en air extérieur et activer la climatisation ou le chauffage. La vitesse du ventilateur peut légèrement augmenter pour em-

pêcher la formation de buée. Lorsqu'un taux d'humidité élevé n'est plus constaté, le système revient à son fonctionnement antérieur.

Personnalisation du véhicule ↷ 90.

Fonctionnement manuel

Commande de ventilateur



Appuyer sur les boutons de commande de ventilateur 🌀 du tableau de bord ou sur la commande de ventilateur de l'écran tactile pour augmenter ou diminuer la vitesse du ventilateur.



Le réglage de vitesse du ventilateur s'affiche. Appuyer sur **AUTO** pour revenir au fonctionnement automatique. Pour désactiver le ventilateur ou le système de climatisation, appuyer à plusieurs reprises sur le bouton de diminution de la vitesse du ventilateur.

Si le ventilateur est désactivé manuellement en mode **ECO** 🌀/||| ou **MAX** 🌀/|||, l'affichage passera automatiquement au mode **MIN** 🌀/|||. Si le ventilateur est réactivé en augmentant manuellement sa vitesse ou en

appuyant sur le bouton **AUTO**, le mode de climatisation revient en mode **ECO** ☆/||| ou **MAX** ☆/|||.

Commande de mode de répartition d'air

Appuyer sur **CLIMATE** sur le tableau de bord pour sélectionner l'écran tactile de climatisation.



Appuyer sur le bouton du mode de répartition d'air de l'écran tactile pour modifier la direction du flux d'air. Le bouton du mode d'alimentation en air sélectionné est illuminé. Une pression de l'un des boutons de répartition d'air annule la commande automati-

que de répartition d'air et la direction du flux d'air peut être contrôlée manuellement. Appuyer sur **AUTO** pour revenir au fonctionnement automatique.

Pour modifier le mode actuel, sélectionner l'une des options suivantes :

↕ : vers la tête via les bouches d'aération réglables

↕↕ : vers la tête et la cave à pieds

↕↕ : vers le logement de plancher

↕↕ : vers le pare-brise et les vitres latérales avant

↕↕↕ : l'air est dirigé vers le pare-brise. Le pare-brise est désembué ou dégivré plus rapidement.



La sélection de ↕↕↕ désactive le contrôle automatique et le témoin du bouton **AUTO** ne sera pas allumé.

Sélectionner à nouveau ↕↕↕ pour revenir aux réglages de climatisation précédents.

Si ↕↕↕ est sélectionné en mode **MIN** ☆/||| ou **ECO** ☆/|||, la climatisation ou le chauffage électrique peuvent être activés et avoir un effet notable sur l'autonomie électrique et la consommation de carburant du véhicule.

Recyclage automatique

⚠ Attention

Le système de recyclage d'air réduit le renouvellement de l'air intérieur. En utilisation sans refroidissement, l'humidité de l'air augmente et les vitres peuvent se recouvrir de buée. On observe une baisse de la qualité de l'air, ce qui peut se traduire par des signes de fatigue chez les passagers.



Appuyer sur **AUTO**  pour laisser le système sélectionner automatiquement le mode de répartition d'air pour



un confort, une efficacité et un dés-embuage optimaux. L'air est recyclé ou de l'air extérieur est aspiré dans le véhicule. Le bouton de l'écran tactile est illuminé.

Recyclage manuel



Appuyer sur  pour recycler l'air à l'intérieur du véhicule ; appuyer à nouveau dessus pour sélectionner l'air extérieur. S'il est sélectionné, le bouton de l'écran tactile s'allume pour indiquer que l'air est recyclé. Ceci contribue à refroidir rapidement l'air à l'in-

térieur du véhicule ou à éviter la pénétration de l'air et d'odeurs venant de l'extérieur.

Une pression de  annule le recyclage automatique. Appuyer sur **AUTO** ou **AUTO**  pour revenir au fonctionnement automatique ; le recyclage fonctionne automatiquement en fonction des besoins.

Le mode de recyclage manuel n'est pas disponible si le dégivrage ou le désembuage sont sélectionnés.

Siège chauffant automatique du conducteur



Appuyer sur **CLIMATE** au tableau de bord.

Appuyer sur  **AUTO** sur l'écran tactile. La couleur du bouton passe au vert pour confirmer le réglage. En mettant le contact, cette fonction active automatiquement le siège chauffant du conducteur au niveau requis par la température de l'habitacle du véhicule. Les témoins placés à côté du symbole de chauffage de siège du tableau de bord indiquent le réglage du chauffage. Utiliser le bouton de l'écran tactile ou les boutons manuels des sièges chauffants du tableau de bord pour désactiver le chauffage automatique du siège conducteur.

Sièges chauffants ⇨ 42.

Sièges chauffés manuels



Quand le contact est mis, presser  pour le siège correspondant afin d'actionner le chauffage de siège.

Les commandes se trouvent sur le tableau de bord.

Sièges chauffants ⇨ 42.

Lunette arrière chauffante



Pour l'enclencher, appuyer sur le bouton .

Lunette arrière chauffante ⇨ 37.

Rétroviseur chauffé ⇨ 34.

Chauff ass pr mot actv

Actionné en pressant le bouton  de la télécommande radio.

Le système de climatisation passe par défaut dans un mode de chauffage ou de refroidissement approprié et le chauffage de lunette arrière est activé par temps froid.

Chauff ass pr mot actv ⇨ 21.

Compresseur

Le véhicule est doté d'un compresseur de climatisation à activation électrique. Ceci permet un fonctionnement continu de la climatisation et/ou du refroidissement de la batterie haute tension sans avoir à faire tourner le moteur.

Bouches d'aération

Pour ouvrir une bouche d'aération, tourner la molette sur . Faire tourner la molette de réglage de la sortie de ventilation pour ajuster la quantité d'air qui sort.



Incliner et faire pivoter les lames pour orienter le débit d'air.

Pour fermer une bouche d'aération, tourner la molette sur ☒.

⚠ Attention

Ne pas attacher d'objet aux lamelles des bouches d'aération. Risque de dommage et de blessure en cas d'accident.

Maintenance

Prise d'air

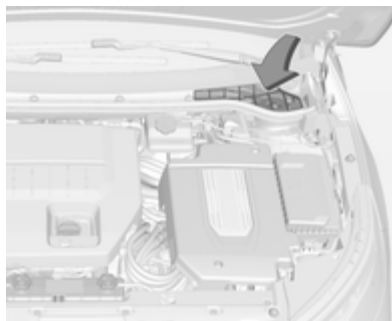

La prise d'air dans le compartiment moteur, à l'extérieur devant le pare-brise, ne doit pas être encombrée. Le cas échéant, enlever les feuilles, les saletés ou la neige.

Filtre à pollens

Le filtre à pollen nettoie l'air provenant de l'extérieur des poussières et des particules telles que pollens et spores.

Service

Pour une performance optimale du refroidissement, il est recommandé de vérifier annuellement le système de climatisation, à partir de la troisième année de mise en circulation du véhicule, en ce compris :

- Test de fonctionnement et de pression.
- Fonctionnement du chauffage.
- Vérification de l'étanchéité.
- Nettoyage du condenseur et de la purge d'évaporateur.
- Contrôle des performances.

Conduite et utilisation

Conseils de conduite	110
Démarrage et utilisation	112
Modes de fonctionnement du véhicule électrique	116
Gaz d'échappement	121
Unité d'entraînement électrique .	121
Freins	123
Systèmes de contrôle de conduite	126
Systèmes d'assistance au conducteur	129
Chargement	140
Carburant	154
Remorquage	157

Conseils de conduite

Conduite économique

Les conseils suivants sont destinés à augmenter l'efficacité et l'autonomie énergétique.

Sous des températures plus froides, où ces conseils d'efficacité seront utiles, l'autonomie du véhicule électrique peut être plus faible à cause d'une utilisation d'énergie plus importante.

Style de conduite

Éviter les accélérations et décélérations rapides superflues.

L'autonomie électrique est maximisée à une vitesse inférieure ou égale à 80 km/h. Des vitesses plus élevées demandent plus d'énergie et peuvent fortement réduire l'autonomie électrique.

Utiliser le régulateur de vitesse lorsqu'il est approprié.

Ne pas passer en **N** pour rouler en roue libre. Le véhicule récupère de l'énergie en roue libre et au freinage en **D** ou **L**.

Jauge d'efficacité du combiné d'instruments

L'indicateur à boule doit rester vert et au centre la jauge.

Une accélération inefficace est indiquée par une boule virant au jaune et se déplaçant au-dessus du centre de la jauge.

Un freinage agressif est indiqué par une boule virant au jaune et se déplaçant en dessous du centre de la jauge.

Mode d'entraînement et sélection de mode de rapport

Si possible, utiliser le mode d'entraînement normal.

Le mode Sport fournit une accélération plus franche que le mode normal mais peut réduire le rendement.

Utiliser le mode de montagne avant de grimper de longues pentes escarpées en montagne. Veiller à enclencher le mode de montagne avant de commencer à grimper. Le mode de montagne réduit l'autonomie et la puissance électriques mais peut être nécessaire pour maintenir une vitesse supérieure à 100 km/h pour gravir pente supérieure ou égale à 5 %.

Utiliser le mode de maintien sur un trajet où toute ou la plupart de la charge électrique sera épuisée. Utiliser le mode de maintien principalement sur autoroute ou à haute vitesse afin de maximiser l'autonomie électrique et le rendement du carburant.

Utiliser **L** en cas de circulation intense avec arrêts et démarrages fréquents ou en descente. **L** requiert moins d'utilisation de la pédale de frein et offre une méthode efficace et contrôlée de ralentissement du véhicule en descente.

Chargement / Maintenance du véhicule

Chargement

Laisser le véhicule branché, même s'il est complètement chargé, afin de maintenir la batterie à température pour le prochain trajet. Ceci est important lorsque les températures extérieures sont extrêmement élevées ou basses.

Maintenance

Toujours maintenir la pression de gonflage correcte des pneus et un alignement correct du véhicule.

Un chargement supplémentaire du véhicule affecte son efficacité et son autonomie. Éviter de transporter plus que ce qui est nécessaire.

Si du carburant n'est pas utilisé régulièrement, penser à ne remplir le réservoir qu'au tiers. Le poids supplémentaire du carburant affecte l'efficacité et l'autonomie.

Éviter l'utilisation inutile d'accessoires électriques. L'alimentation utilisée pour des fonctions autres que la propulsion réduit l'autonomie d'un véhicule électrique.

Contrôle du véhicule

Pédales

Afin d'empêcher le blocage de la pédale, la zone sous les pédales ne doit pas être recouverte d'un tapis.

Démarrage et utilisation



Rodage d'un véhicule neuf

Le véhicule n'a pas besoin d'une période de rodage.

Bouton d'alimentation





Le véhicule est doté d'un démarrage à bouton-poussoir électronique. Le témoin du bouton  clignote lorsque la porte du conducteur est ouverte et que le contact n'est pas mis. Le clignotement du témoin peut éventuel-

lement s'arrêter. Le témoin du bouton  reste allumé en permanence lorsque le contact est mis. Lorsque le contact est coupé, le témoin du bouton  s'éteint également¹⁾.

La télécommande radio doit se trouver dans le véhicule pour que le système puisse fonctionner. Si le véhicule ne démarre pas, placer la clé mécanique de la télécommande radio dans la fente de l'émetteur située dans le rangement dans le tableau de bord.

Démarrage et arrêt du véhicule
⇨ 113.

Mettre le contact

Contact coupé et pédale de frein enfoncée, appuyer une fois sur  pour mettre le contact. Le témoin  READY est allumé dans le combiné d'instruments si le véhicule est prêt pour la conduite. Ceci peut prendre jusqu'à 15 secondes par des températures extrêmement froides. Le moteur à combustion ne démarre qu'en cas de nécessité. Si le véhicule

ne démarre pas, l'écran du combiné d'instruments affiche des indicateurs de carburant et de batterie inactifs. Témoin de véhicule prêt ⇨ 83.

Démarrage et arrêt du véhicule
⇨ 113.

Contact coupé

Pour couper le contact, appuyer sur le bouton  avec le véhicule en position **P**. Le maintien de l'alimentation coupée reste actif jusqu'à ce que la porte du conducteur soit ouverte. Si le contact est coupé quand le véhicule ne se trouve pas en position **P**, le véhicule ne sera pas prêt pour la conduite. Toutefois, certaines fonctions électriques du véhicule peuvent être utilisées. Un message apparaît dans le centre d'informations du conducteur (DIC).

Conservation de l'alimentation contact coupé ⇨ 113.

Unité d'entraînement électrique
⇨ 121.

¹⁾ Veuillez tenir compte des mentions « contact mis/contact coupé » qui concernent l'état de fonctionnement du véhicule.

Le véhicule peut être équipé d'un verrouillage électrique de la colonne de direction. Le verrouillage est activé lorsque le contact est coupé et que l'une des portes avant est ouverte. Un son peut retentir lorsque le verrouillage s'active ou se désactive. La serrure de colonne de direction peut ne pas se déverrouiller si les roues ne sont pas orientées vers le centre.

Dans ce cas, le véhicule peut ne pas démarrer. Déplacer la colonne de direction de gauche à droite tout en essayant de démarrer le véhicule. Si cela ne fonctionne pas, se rendre dans un atelier.

Si le contact doit être coupé en cas d'urgence :

1. Freiner, en appliquant une pression ferme et constante. Ne pas pomper la pédale de frein de manière répétée. Ceci peut épuiser l'assistance, ce qui augmentera la force à appliquer sur la pédale de frein.
2. Placer le véhicule en position **N**. Ceci est possible lorsque le véhicule est en mouvement.

Après être passé en **N**, enfoncer fermement la pédale de frein et guider le véhicule vers un endroit sûr.

3. Après être arrivé à l'arrêt complet, passer en **P** et couper le contact en appuyant sur le bouton \odot .
4. Serrer le frein de stationnement \hookrightarrow 124.

Prolongation de l'alimentation

Les systèmes électroniques suivants peuvent fonctionner jusqu'à ce que la porte du conducteur soit ouverte ou dans les 10 minutes suivant la coupure du contact :

- Système audio
- Prises de courant

Les lève-vitres électriques fonctionnent jusqu'à 10 minutes ou jusqu'à ce qu'une porte soit ouverte.

Démarrage et arrêt du véhicule

Les calculateurs déterminent les temps de fonctionnement du moteur. Le moteur peut au besoin démarrer lorsque le système de propulsion est activé.

Démarrer

Placer le levier sélecteur en position **P** ou **N**. Le système de propulsion ne démarre dans aucune autre position.

Remarque

Ne pas essayer de passer en **P** si le véhicule se déplace, sous peine d'endommager l'unité d'entraînement électrique. Passer en **P** uniquement si le véhicule est à l'arrêt.

La télécommande radio doit se trouver dans le véhicule. Relâcher la pédale de frein et appuyer sur le bouton \odot . Si la télécommande radio ne se trouve pas dans le véhicule ou que quelque chose interfère avec l'émetteur, un message est affiché au centre d'informations du conducteur (DIC).

Télécommande radio ⇨ 21.



Les messages Bienvenue, Prêt et Au revoir sont diffusés sous forme sonore et affichés sur le tableau de bord, à l'ouverture de la porte du conducteur, lorsque le véhicule est prêt à rouler et lorsque le contact est coupé. Le combiné d'instruments affiche un indicateur de carburant ou de batterie active, ainsi qu'un signal de démarrage sonore, quand le véhicule est prêt pour la conduite.

Démarrage du véhicule avec une pile faible de télécommande radio

Si le véhicule ne démarre pas à cause d'une pile faible de télécommande radio, un message s'affiche au centre d'informations du conducteur.

Pour pouvoir conduire le véhicule malgré cela, procéder comme suit :

1. Ouvrir le rangement dans le tableau de bord et retirer le revêtement en caoutchouc.



2. Étendre la lame de clé et placer la lame dans la fente.
3. Lorsque le véhicule est en position **P** ou **N**, enfoncer la pédale de frein et appuyer sur le bouton  du tableau de bord.

Remplacer aussi rapidement que possible la pile de la télécommande radio.

Remplacement de la batterie ⇨ 21.

Démarrage du véhicule à basses températures

Il est recommandé de mettre le contact avec le véhicule toujours branché lorsque les températures extérieures sont inférieures à 0 °C.

Si la température extérieure est inférieure à -32 °C, le véhicule doit être branché lorsque le contact est mis.

Redémarrage

Avertissement

S'il convient de redémarrer le véhicule lorsqu'il est toujours en mouvement, déplacer le levier sélecteur sur **N** et appuyer deux fois sur le bouton  sans relâcher la pédale de frein. Le système de propulsion ne redémarrera pas d'une autre manière.

Mode électrique ⇨ 116.

Un carillon retentira si la porte du conducteur est ouverte alors que le contact est mis. Appuyer toujours sur le bouton  pour couper le contact avant de sortir du véhicule.

Arrêt

Bouton d'alimentation ⇨ 112.

Stationnement

Remarque

Ne pas laisser le véhicule soumis à des températures extrêmes pendant de longues périodes sans rouler ou le brancher.

Attention

- Ne pas stationner le véhicule sur une surface aisément inflammable. La température élevée du système d'échappement pourrait enflammer la surface.
- Toujours serrer le frein de stationnement.

Tirer le commutateur  pendant environ une seconde.

Le frein de stationnement électrique est serré lorsque le témoin  s'allume ⇨ 80.

- Arrêter le moteur.
- Si le véhicule se trouve sur une route plane ou en côte, serrer le frein de stationnement et placer le levier sélecteur en position **P** avant de couper le contact. Dans une côte, diriger les roues avant à l'opposé de la bordure du trottoir.

Si le véhicule se trouve en descente, serrer le frein de stationnement et placer le levier sélecteur en position **P** avant de couper le contact. Diriger les roues avant vers la bordure du trottoir.

Couper le contact. Tourner le volant jusqu'à ce que le blocage de la direction s'enclenche (antivol). Sur les véhicules à boîte automatique, la clé ne s'enlève que lorsque le levier sélecteur est en position **P** (stationnement).

- Fermer les vitres.
- Verrouiller le véhicule et activer l'alarme antivol.

Télécommande radio ⇨ 21.

Système antivol ⇨ 30.

- Le ventilateur de refroidissement du moteur peut se mettre en marche même si le moteur est arrêté ⇨ 160.

Modes de fonctionnement du véhicule électrique

Fonctionnement

Ce véhicule est un véhicule électrique à autonomie prolongée. Il utilise toujours un système de propulsion électrique pour entraîner le véhicule.

L'électricité est la principale source d'énergie du véhicule ; l'essence est la source secondaire.

Le véhicule dispose de deux modes de fonctionnement : Électrique et autonomie prolongée. Dans les deux modes, le véhicule est propulsé par son unité d'entraînement électrique. Celle-ci convertit l'énergie électrique en énergie mécanique pour entraîner les roues. Les performances du véhicule sont identiques dans les deux modes.

En fonction du mode de fonctionnement choisi, une jauge à carburant ou un indicateur de batterie est principalement affiché sur le combiné d'instruments.

Indicateur de batterie ⇨ 74.

Jauge à carburant ⇨ 74.

Mode électrique

En mode électrique le véhicule n'utilise pas de carburant et ne produit pas d'émissions. Dans ce mode primaire, le véhicule est alimenté par l'énergie électrique stockée dans la batterie haute tension. Le véhicule fonctionne dans ce mode jusqu'à ce que le niveau de charge de la batterie soit faible.

Dans certaines conditions, le niveau de charge de batterie est suffisamment important pour fournir un fonctionnement en mode électrique mais le moteur à combustion fonctionne toujours. Il s'agit de :

- Basses températures ambiantes.
- Température trop élevée ou trop froide de la batterie haute tension.
- Ouverture du capot ou capot pas complètement fermé et verrouillé.

- Certaines défaillances de la batterie haute tension.
- Mode de maintenance du moteur ou mode de maintenance du carburant en cours.

Mode d'autonomie prolongée

Lorsque le véhicule atteint la fin de son autonomie électrique, il passe en mode d'autonomie prolongée. Dans ce mode secondaire, l'électricité est produite par le moteur alimenté au carburant. Cette source secondaire d'énergie électrique allonge l'autonomie du véhicule. Le mode d'autonomie prolongée se poursuivra jusqu'à ce que le véhicule puisse être branché pour recharger la batterie haute tension et restaurer le mode électrique.

La batterie haute tension continue à fournir une certaine puissance et travaille avec le moteur à combustion pour fournir une crête de puissance si nécessaire, par exemple pour gravir une côte escarpée ou accélérer for-

tement. La batterie n'est pas chargée et l'autonomie électrique du véhicule n'est pas rétablie par le moteur à combustion.

En mode électrique comme en mode d'autonomie prolongée, en cas de défaillance de la batterie haute tension, le moteur à combustion peut fonctionner sans interruption pour produire l'électricité nécessaire. Le témoin de défaillance s'allumera.

Témoin de dysfonctionnement ↗ 79.

Modes d'entraînement

Que ce soit en mode électrique ou en mode d'autonomie prolongée, des modes de fonctionnement additionnels peuvent être sélectionnés.



Appuyer de manière répétée sur **MODE DE CONDUITE** jusqu'à ce que le mode d'entraînement désiré soit mis en surbrillance sur le centre d'informations du conducteur (DIC).

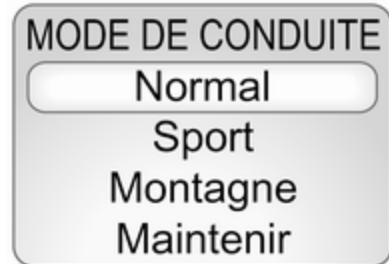

Après 3 secondes, le nouveau mode d'entraînement sera activé.

Lors du démarrage suivant, le véhicule sera ramené en mode **Normal**.

Dans certaines conditions, certains modes d'entraînement peuvent être indisponibles. Le mode indisponible est grisé dans le menu du DIC et ne peut être sélectionné.

En mode **Sport**, **Montagne** ou **Maintenir**, le mode peut devenir indisponible et le véhicule revient au mode **Normal**. L'indicateur s'éteint et un message s'affiche au DIC.

Centre d'informations du conducteur (DIC) ⇨ 84.

Mode Sport

Le mode **Sport** permet une accélération plus franche que le mode **Normal**, mais peut réduire le rendement. Utiliser si possible le mode **Normal**.

Témoin **Sport** ⇨ 81.

Mode de montagne

Le mode **Montagne** doit être sélectionné au début d'un trajet avant de gravir des pentes escarpées ou lorsqu'on prévoit de rouler dans une zone très vallonnée ou montagneuse. Ce mode conserve une charge électrique de réserve de la batterie haute tension, afin de fournir de meilleures performances en côte. En mode **Montagne**, la réaction du véhicule en accélération diminue. Le mode **Montagne** ne modifie pas les performances normales de freinage du véhicule sur les pentes abruptes.

Si l'on doit gravir des côtes escarpées, il est préconisé de sélectionner le mode **Montagne** au moins 20 minutes avant de rouler sur celles-ci. Ceci permet au véhicule d'accumuler une charge de batterie de réserve suffisante.

Si le mode **Montagne** n'est pas sélectionné dans ces conditions, la puissance de propulsion peut être réduite et le régime du moteur peut augmenter.

Témoin **Montagne** ⇨ 81.

Mode de maintien

Le mode **Maintenir** est uniquement disponible si le levier sélecteur se trouve en mode électrique. Ce mode place la charge de batterie restante en réserve, que le conducteur pourra utiliser à sa guise. Si ce mode est sélectionné, le véhicule tourne en mode d'autonomie prolongée, en maintenant la réserve de charge de batterie.

Le mode de maintien ne modifie pas les performances d'accélération et de freinage normales du véhicule.

Témoin **Maintenir** ⇨ 81.

Modes d'entretien

Mode de maintenance du moteur

Le mode de maintenance du moteur fait tourner le moteur pour le maintenir en bon état de fonctionnement après six semaines environ d'absence de fonctionnement ou de fonctionnement très limité du moteur. Le mode de maintenance du moteur force le moteur à tourner même s'il y a une charge suffisante pour

alimenter le véhicule. Lorsque le mode d'entretien du moteur à combustion est nécessaire, un écran de demande apparaît sur l'affichage d'informations en couleur lors du démarrage du véhicule.



Si **Oui** est sélectionné, le mode d'entretien du moteur à combustion est lancé. Le moteur fonctionnera sans coupure pendant une durée déterminée. Pendant le mode d'entretien du moteur à combustion, un message du centre d'informations du conducteur (DIC) affiche un pourcentage d'exécution de ce mode.

Si **Non** est sélectionné, l'écran de demande de mode d'entretien du moteur à combustion s'affichera au prochain démarrage du véhicule. La de-

mande de mode de maintenance du moteur ne peut être retardée que d'un jour.

Si la demande de mode d'entretien a été retardée d'un jour, le moteur à combustion démarrera automatiquement lors du prochain démarrage du véhicule. Un écran de notification de mode de maintenance du moteur apparaîtra à l'affichage d'informations en couleur.



Si le contact est coupé pendant le mode de maintenance du moteur, ce mode reprendra à la prochaine utilisation du véhicule. Un message s'affiche pour indiquer que le mode de maintenance du moteur est actif.

Si un mode d'entretien du moteur à combustion est requis et que le niveau de carburant est bas, ce mode peut éventuellement vider le réservoir de carburant. Ceci entraîne une puissance réduite ou nulle. Un niveau de carburant adéquat doit être maintenu dans le véhicule pour que celui-ci reste opérationnel.



Centre d'informations du conducteur (DIC) ⇨ 84.

Mode de maintenance du carburant

Le mode de maintenance du carburant suit l'âge moyen du carburant. Un carburant trop ancien peut causer des problèmes de moteur. Si une faible utilisation du moteur cause un âge

moyen du carburant dépassant un an environ, le mode de maintenance du carburant fera tourner le moteur afin d'utiliser le carburant trop ancien. Le moteur fonctionnera jusqu'à ce que du carburant frais soit ajouté pour ramener l'âge moyen du carburant dans une plage acceptable. Permettre l'utilisation d'un plus grand volume de carburant trop ancien par le mode de maintenance du carburant et ajouter un gros volume de carburant frais maximisera le délai requis pour l'exécution d'un autre mode de maintenance du carburant. Pendant le mode de maintenance de carburant le moteur peut se déclencher et se couper.

Si le mode de maintenance du carburant est requis, un écran de demande apparaît sur l'affichage d'informations en couleur lors du démarrage du véhicule.

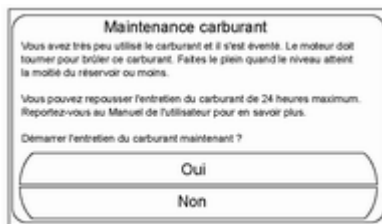

Si **Oui** est sélectionné, le mode d'entretien du carburant est lancé. Le mode d'entretien du carburant est automatiquement activé à chaque démarrage du véhicule jusqu'à l'ajout de carburant frais.

Si **Non** est sélectionné, l'écran de demande de mode d'entretien du carburant s'affichera au prochain démarrage du véhicule. La demande de mode de maintenance du carburant ne peut être retardée que d'un jour.

Si la demande de mode d'entretien du carburant est retardée d'un jour, il débutera au prochain démarrage du véhicule et affichera l'écran de notification du mode d'entretien du carburant sur l'affichage d'informations en couleur.

Si un mode d'entretien du carburant est requis et que le niveau de carburant est bas, ce mode peut éventuellement vider le réservoir de carburant. Ceci entraîne une puissance réduite ou nulle. Un niveau de carburant adéquat doit être maintenu dans le véhicule pour que celui-ci reste opérationnel.



Gaz d'échappement

⚠ Danger

Les gaz d'échappement contiennent du monoxyde de carbone incolore et inodore mais néanmoins nocif. Danger de mort en cas d'inhalation.

Si des gaz d'échappement pénètrent dans l'habitacle, ouvrir les vitres. Faire remédier à la cause de la défaillance par un atelier.

Éviter de rouler avec le coffre ouvert car des gaz d'échappement pourraient pénétrer dans le véhicule.

Unité d'entraînement électrique

Fonctionnement

Le véhicule utilise une unité d'entraînement électrique. Le levier sélecteur se trouve sur la console, entre les sièges.

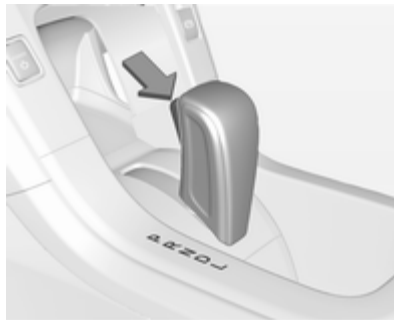

P (Stationnement) : cette position bloque les roues avant. Il s'agit de la position recommandée lors du démarrage du système de propulsion, car le véhicule ne peut se déplacer facilement.

⚠ Attention

Il est dangereux de sortir du véhicule lorsque le levier sélecteur n'est pas totalement en **P** avec le frein de stationnement fermement serré. Le véhicule peut rouler.

Ne pas quitter le véhicule lorsque le système de propulsion est en fonctionnement ; le véhicule peut brusquement se déplacer. Le conducteur ou des tiers peuvent être blessés. Pour être sûr que le véhicule ne se déplace pas, serrer toujours le frein de stationnement et placer le levier sélecteur sur **P**, même sur un sol relativement plat.

S'assurer que le levier sélecteur est bien en position **P** avant de démarrer le système de propulsion. Le véhicule est pourvu d'un système de contrôle de verrouillage de sélection de l'unité d'entraînement électrique. La pédale de frein doit être d'abord complètement enfoncée, puis le bouton du levier sélecteur doit être pressé avant de quitter la position **P** lorsque le

contact est mis. S'il n'est pas possible de sortir de la position **P**, relâcher la pression sur le levier sélecteur, puis pousser complètement le levier sélecteur en position **P** tout en maintenant la pédale de frein enfoncée. Presser ensuite le bouton du levier sélecteur et déplacer celui-ci dans un autre rapport.

Remarque

En cas de problèmes persistants lors de la sortie du levier sélecteur de la position **P**, contacter un atelier.

Remarque

Le verrouillage de sélection est toujours fonctionnel sauf en cas de décharge ou de faible charge de la batterie 12 volts.

Essayer un chargement ou un démarrage par câbles auxiliaires de la batterie 12 volts.

Démarrage par câbles auxiliaires
 ⇨ 192.

R (Marche arrière) : utiliser ce rapport pour reculer.

Avertissement

Passer en **R** lorsque le véhicule se déplace en marche avant peut endommager l'unité d'entraînement électrique. Passer en **R** uniquement après l'arrêt du véhicule.

N (Point mort) : dans cette position, le système de propulsion n'est pas en connexion avec les roues.

D (Marche avant) : cette position est celle de la conduite normale. Elle offre la meilleure économie de carburant. Si une puissance supplémentaire est nécessaire pour un dépassement, et si le véhicule :

- En roulant à moins de 56 km/h, presser la pédale d'accélérateur environ à mi-course.
- En roulant à une vitesse supérieure ou égale à 56 km/h environ, enfoncer complètement la pédale d'accélérateur.

Avertissement

Si le véhicule semble accélérer lentement ou ne réagit pas lorsque l'on tente d'accélérer, ne pas continuer à rouler, sous peine d'endommager l'unité d'entraînement électrique.

Prendre contact avec un atelier.

L (Gamme basse) : cette position réduit la vitesse du véhicule sans utilisation des freins. Utiliser **L** sur de fortes pentes, dans la neige profonde, dans la boue ou dans un trafic en accordéon.

Avertissement

Faire patiner les pneus ou maintenir le véhicule sur place en côte en utilisant uniquement la pédale d'accélérateur peut endommager l'unité d'entraînement électrique. Si le véhicule est calé, ne pas faire patiner les pneus. En cas d'arrêt en côte, utiliser les freins pour maintenir le véhicule en place.

Freins

Le système de freinage possède deux circuits indépendants l'un de l'autre.

Si un circuit de freinage est défaillant, le véhicule peut toujours être freiné grâce à l'autre circuit de freinage.

Toutefois, le freinage n'est obtenu qu'en enfonçant la pédale de frein fermement. Un effort nettement supérieur doit être exercé. La distance de freinage est plus longue qu'habituellement. Prendre contact avec un atelier avant de poursuivre votre déplacement.

Quand le véhicule est coupé, l'assistance du servofrein disparaît une fois que la pédale de frein a été actionnée une ou deux fois. Le freinage n'est pas réduit, mais il nécessite une force beaucoup plus grande. Il est particulièrement important de garder cela à l'esprit quand le véhicule est remorqué.

Témoin (I) ⇨ 80.

Antiblocage de sécurité

L'antiblocage de sécurité (ABS) empêche que les roues ne se bloquent.

Dès qu'une roue a tendance à bloquer, l'ABS module la pression de freinage de la roue incriminée. Le véhicule puisse toujours être dirigé, même en cas de freinage d'urgence.

La régulation ABS est identifiable à la pulsation de la pédale de frein et au bruit du processus de régulation.

Afin d'obtenir un freinage optimal, enfoncer la pédale de frein à fond pendant toute la durée du freinage malgré la pulsation de la pédale de frein. Ne pas réduire la pression sur la pédale.

Après le démarrage, le système procède à un autotest éventuellement audible.

Témoin (ABS) ⇨ 81.

Défaillance

⚠ Attention

En cas de défaillance de l'ABS, les roues peuvent avoir tendance à se bloquer en cas de freinage brutal. Les avantages de l'ABS ne sont plus disponibles. Lors d'un freinage brutal, le véhicule ne peut plus être dirigé et peut déraiper.

Faire remédier à la cause du problème par un atelier.

Frein de stationnement

Frein de stationnement électrique



⚠ Attention

Tirer sur le commutateur (P) pendant environ une seconde, le frein de stationnement électrique fonctionne automatiquement avec une force adéquate. Pour une force

maximale, p. ex. en cas de stationnement en pente, tirer deux fois le commutateur (P).

Le frein de stationnement électrique est serré lorsque le témoin (P) s'allume ⇨ 80.

Le frein de stationnement électrique peut être actionné même lorsque le contact est coupé. Pour éviter une décharge de la batterie 12 volts, éviter d'actionner à répétition le système de frein de stationnement électrique lorsque le contact est coupé.

En cas d'alimentation électrique insuffisante, le frein de stationnement électrique ne peut pas être serré ou relâché.

Avant de quitter le véhicule, vérifier le témoin (P) pour s'assurer que le frein de stationnement est serré ⇨ 80.

Application du frein de stationnement électrique

Pour serrer le frein de stationnement électrique :

1. Veiller à ce que le véhicule soit à l'arrêt complet.
2. Tirer le commutateur (P) pendant une seconde environ.

Le témoin (P) clignote puis reste allumé lorsque le frein de stationnement électrique est totalement serré.

Si le témoin (P) clignote en permanence, le frein de stationnement électrique n'est que partiellement serré ou présente un problème. Un message s'affiche au centre d'informations du conducteur (DIC). Relâcher le frein de stationnement électrique et essayer de le serrer à nouveau. Si le témoin (P) ne s'allume pas ou continue à clignoter, prendre contact avec un atelier.

Ne pas rouler si le témoin (P) clignote ⇨ 80.

Si le frein de stationnement électrique est serré alors que le véhicule est en mouvement, un carillon retentit et un

message s'affiche au centre d'informations du conducteur (DIC). Le véhicule décélère aussi longtemps que le commutateur est maintenu en position relevée.

Le relâchement du commutateur (Ⓢ) en cours de décélération relâche le frein de stationnement. Si le commutateur (Ⓢ) est maintenu relevé jusqu'à ce que le véhicule cesse de se déplacer, le frein de stationnement électrique restera serré.

Quand le témoin (Ⓢ) de défaillance du frein de stationnement électrique est allumé, le frein de stationnement électrique a détecté un problème et fonctionne de manière réduite. Pour serrer le frein de stationnement électrique lorsque (Ⓢ) est allumé, relever le commutateur (Ⓢ) et le maintenir jusqu'à ce que le témoin (Ⓢ) reste allumé. Si le témoin (Ⓢ) est allumé, prendre contact avec un atelier.

Dans certaines situations, le véhicule peut appliquer automatiquement le frein de stationnement électrique lorsque le véhicule n'est pas en mouvement. Ceci est normal et s'effectue

pour contrôler périodiquement le fonctionnement correct du système de frein de stationnement électrique.

Si le frein de stationnement électrique ne se serre pas, les roues arrière doivent être bloquées pour empêcher tout mouvement du véhicule.

Relâchement du frein de stationnement électrique

Pour relâcher le frein de stationnement électrique :

1. Mettre le contact
2. Appliquer et maintenir la pédale de frein
3. Pousser temporairement vers le bas le commutateur (Ⓢ).

Si l'on tente de relâcher le frein de stationnement électrique sans enfoncer la pédale de frein, un carillon retentit et un message s'affiche au centre d'informations du conducteur (DIC). Le frein de stationnement électrique est relâché lorsque le témoin (Ⓢ) est éteint.

Si le témoin (Ⓢ) est allumé, le frein de stationnement électrique a détecté un problème dans le système et son fonctionnement est réduit. Pour desserrer le frein de stationnement électrique lorsque (Ⓢ) est allumé, pousser le commutateur (Ⓢ) vers le bas et le maintenir dans cette position jusqu'à ce que le témoin (Ⓢ) s'éteigne. Si le témoin reste allumé, contacter un atelier.

Remarque

Conduire avec le frein de stationnement serré peut faire surchauffer le système de freinage et causer une usure prématurée ou endommager des pièces du système de freinage. S'assurer que le frein de stationnement est totalement relâché et que le témoin de contrôle (Ⓢ) est éteint avant de rouler.

Relâchement automatique du frein de stationnement électrique

Le frein de stationnement électrique est automatiquement relâché quand le véhicule fonctionne, quand un rapport est sélectionné et quand on tente de démarrer. Éviter une accélération

rapide lorsque le frein de stationnement électrique est appliqué, afin de diminuer l'usure des garnitures de frein de stationnement.

Témoin  du frein de stationnement électrique ↪ 80.

Témoin  de défaillance du frein de stationnement électrique ↪ 80.

Centre d'informations du conducteur (DIC) ↪ 84.

Freinage régénératif

Le freinage régénératif récupère une partie de l'énergie du véhicule en mouvement et la reconvertit en énergie électrique.

Cette énergie est ensuite restockée dans le système de batterie haute tension, ce qui contribue à accroître l'efficacité énergétique.

Les freins à disque hydrauliques, avec le freinage régénératif, assurent un freinage efficace, par exemple lorsqu'une forte demande de freinage intervient.

Le système de freinage est contrôlé par un calculateur et combine le freinage régénératif avec les freins à disque hydrauliques conventionnels pour répondre à toutes les demandes de décélération. Le contrôleur interprète la demande de freinage et applique le freinage régénératif, le freinage hydraulique conventionnel ou une combinaison de ces deux systèmes en cas de besoin. Étant donné que le contrôleur applique les freins hydrauliques au moyen de son accumulateur haute pression, on peut occasionnellement entendre la pompe entraînée quand le système est rechargé.

En cas de problème de contrôleur, la pédale de frein peut être plus dure et la distance de freinage peut s'allonger.

Centre d'informations du conducteur (DIC) ↪ 84.

Systèmes de contrôle de conduite

Système antipatinage

Le système antipatinage (TC, Traction Control) est un composant de l'Electronic Stability Control.

Le TC améliore la stabilité de conduite lorsque c'est nécessaire, quels que soient le type de revêtement ou l'adhérence des pneus, empêchant ainsi les roues motrices de patiner.

Dès que les roues motrices commencent à patiner, la puissance délivrée par l'unité d'entraînement électrique est réduite et la roue qui patine le plus est freinée individuellement. Ainsi, même sur chaussée glissante, la stabilité du véhicule est considérablement améliorée.

Le TC est fonctionnel dès que le témoin  s'éteint.

Quand le TC est actif,  clignote.

⚠ Attention

Ce dispositif de sécurité particulier ne doit pas vous pousser à adopter un style de conduite dangereux.

Adapter la vitesse aux conditions de circulation.

Témoin  82.

Désactivation



Le TC peut être désactivé quand le patinage des roues est requis : Appuyer sur le bouton , sur le vide-poches de pavillon.

Le témoin de contrôle  s'allume et un message s'affiche dans le Centre d'informations du conducteur (DIC).

Le TC est réactivé en appuyant à nouveau sur le bouton .

Le TC est également réactivé la prochaine fois que le contact est mis.

Défaillance

En cas de détection d'un problème de TC, un message s'affiche au DIC. Lorsque ce message est affiché et que  s'allume et reste allumé, le véhicule peut rouler en toute sécurité mais le système n'est pas opérationnel. La conduite doit être adaptée en conséquence.

Réinitialisation

Si le témoin  s'allume et reste allumé, réinitialiser le système comme suit :

1. Arrêter le véhicule.
2. Couper le contact et attendre 15 secondes.
3. Mettre le contact.

Si le témoin  s'allume toujours et reste allumé, contacter un atelier.

Avertissement

Ne pas freiner ou accélérer fortement de manière répétée lorsque le TC est désactivé. Le groupe motopropulseur du véhicule pourrait être endommagé.

Electronic Stability Control

L'Electronic Stability Control (ESC) améliore la stabilité de la conduite lorsque c'est nécessaire, quel que soit le type de surface de revêtement ou l'adhérence des pneus. Il comprend également une fonction antipatinage.

Dès que le véhicule menace de dérapier (sous-virage, survirage), la puissance de l'unité d'entraînement électrique est réduite et les roues sont freinées individuellement. Ainsi, même sur chaussée glissante, la stabilité du véhicule est considérablement améliorée.

L'ESC est fonctionnel dès que le témoin  s'éteint.

Quand l'ESC est actif,  clignote.

Attention



Ce dispositif de sécurité particulier ne doit pas vous pousser à adopter un style de conduite dangereux.

Adapter la vitesse aux conditions de circulation.

Témoin  ⇨ 82.

Désactivation



Pour une conduite à très hautes performances, il est possible de désactiver l'ESC : Maintenir enfoncé le bouton  sur la console du pavillon jusqu'à ce que  et  s'allument et qu'un message s'affiche sur le centre d'informations du conducteur (DIC).

L'ESC est réactivé en appuyant à nouveau sur le bouton .

Si le régulateur de vitesse est utilisé lorsque l'ESC est activé, il se désengage automatiquement. Appuyer sur

le bouton du régulateur de vitesse pour le réenclencher si les conditions routières le permettent.

Régulateur de vitesse ⇨ 129.

Centre d'informations du conducteur (DIC) ⇨ 84.

Défaillance

En cas de détection d'un problème d'ESC, un message est affiché au centre d'informations du conducteur (DIC). Lorsque ce message est affiché et que  s'allume et reste allumé, le véhicule peut rouler en toute sécurité mais le système n'est pas opérationnel. La conduite doit être adaptée en conséquence.

Réinitialisation

Si le témoin  s'allume et reste allumé, réinitialiser le système comme suit :

1. Arrêter le véhicule.
2. Couper le contact et attendre 15 secondes.
3. Mettre le contact.

Si le témoin  s'allume toujours et reste allumé, contacter un atelier.

Systèmes d'assistance au conducteur

Attention

Les systèmes d'assistance au conducteur ont été conçus pour aider le conducteur et ne remplacent absolument pas sa vigilance.

Le conducteur assume la pleine responsabilité de sa conduite.

En cas d'emploi des systèmes d'assistance au conducteur, toujours rester attentif aux conditions de circulation actuelles.

Régulateur de vitesse

Le régulateur de vitesse permet de maintenir une vitesse minimale à partir d'environ 30 km/h sans maintenir le pied sur l'accélérateur. Le régulateur de vitesse en fonctionne pas à des vitesses inférieures à 30 km/h.

Ne pas activer le régulateur de vitesse lorsqu'une vitesse constante n'est pas conseillée.

Avec le système antipatinage ou l'Electronic Stability Control, le système peut limiter le patinage d'une roue en utilisant le régulateur de vitesse. Si ceci se produit, le régulateur de vitesse se désenclenche automatiquement.

Système antipatinage ⇨ 126.

Electronic Stability Control ⇨ 127.

Si une alerte de collision se produit lorsque le régulateur de vitesse est activé, celui-ci est désengagé.

Alerte de collision avant ⇨ 129.



Les boutons du régulateur de vitesse se trouvent sur le volant.

 : appuyer pour activer ou désactiver le régulateur de vitesse. Un témoin s'allume au combiné d'instruments.

 : appuyer pour désenclencher le régulateur de vitesse sans effacer la vitesse mémorisée.

RES/+ : déplacer brièvement la molette vers le haut pour revenir à une vitesse mémorisée précédemment ou la maintenir vers le haut pour accélérer. Si le régulateur de vitesse est déjà actif, l'utiliser pour augmenter la vitesse du véhicule.

SET/- : déplacer brièvement la molette vers le bas pour déterminer une vitesse et activer le régulateur de vitesse. Si le régulateur de vitesse est déjà actif, l'utiliser pour diminuer la vitesse du véhicule.

Réglage du régulateur de vitesse

Pour mémoriser une vitesse :

1. Appuyer sur la touche  pour activer le régulateur de vitesse.
2. Accélérer jusqu'à la vitesse voulue.

3. Déplacer la molette vers le bas vers **SET/-** et la relâcher. La vitesse mémorisée désirée apparaît brièvement dans le combiné d'instruments.

4. Retirer le pied de la pédale d'accélérateur.

Lorsque les feins sont activés, le système désactive le régulateur de vitesse.

Reprise d'une vitesse mémorisée

Si le régulateur de vitesse est réglé à une vitesse désirée et que les freins sont actionnés, le régulateur de vitesse se désenclenche sans effacement de la vitesse mémorisée. Lorsque la vitesse du véhicule est supérieure ou égale à environ 30 km/h, déplacer brièvement la molette vers le haut, vers **RES/+**, puis la relâcher. Le véhicule revient à la vitesse réglée précédemment.

Augmentation de la vitesse

Si le système de régulation de vitesse est déjà activé :

- Déplacer la molette vers le haut, vers **RES/+**, et la maintenir jusqu'à ce que le véhicule accélère jusqu'à la vitesse désirée, puis la relâcher.
- Pour augmenter la vitesse par petits paliers, déplacer brièvement la molette vers le haut vers **RES/+**, puis la relâcher. Chaque fois que ceci est exécuté, le véhicule accélère d'environ 1 km/h.

Réduction de la vitesse

Si le système de régulation de vitesse est déjà activé :

- Déplacer la molette vers le bas vers **SET/-** et la maintenir jusqu'à ce que la vitesse inférieure soit atteinte, puis la relâcher.
- Pour ralentir par très petits paliers, déplacer brièvement la molette vers **SET/-**. À chaque fois, le véhicule ralentit d'environ 1 km/h.



Dépassement d'un autre véhicule

Utiliser la pédale d'accélérateur pour augmenter la vitesse du véhicule. Si le pied est retiré de la pédale, le véhicule ralentit et revient à la vitesse déterminée précédemment. En appuyant sur la pédale d'accélérateur ou juste après son relâchement pour neutraliser le régulateur de vitesse, déplacer brièvement la molette vers **SET/-** règle le régulateur de vitesse sur la vitesse actuelle du véhicule.

Utiliser le régulateur de vitesse en pente

Le bon fonctionnement du régulateur de vitesse en pente dépend de la vitesse du véhicule, de la charge et de l'inclinaison de la pente. Dans de fortes côtes, il faudra peut-être presser la pédale d'accélérateur pour maintenir la vitesse du véhicule. En descente, il faudra peut-être freiner ou passer sur **L** pour maintenir la vitesse du véhicule. Lorsque les freins sont actionnés, le régulateur de vitesse est désenclenché.

Désactivation du régulateur de vitesse

Appuyer sur le bouton . Le témoin  s'allume en blanc dans le combiné d'instruments. Le régulateur de vitesse est désactivé. La dernière vitesse réglée est mémorisée et peut être reprise plus tard.

Désactivation automatique :

- vitesse du véhicule inférieure à 30 km/h ;
- actionnement de la pédale de frein ;
- levier sélecteur en position **N** ;
- le système antipatinage ou l'Electronic Stability Control est entré en fonctionnement.

Effacement de la vitesse mémorisée

La vitesse réglée est effacée de la mémoire si on appuie sur  ou lorsque le contact est coupé.

Alerte de collision avant

L'alerte de collision avant peut permettre d'éviter ou de réduire les dommages causés par une collision frontale. Lorsque vous approchez trop rapidement d'un véhicule situé devant vous, l'alerte de collision avant affiche une alerte visuelle rouge et émet un bip rapide. L'alerte de collision avant lance une alerte visuelle jaune si un autre véhicule est suivi de trop près.

Le symbole d'alerte de collision avant se situe en haut du tableau de bord, à droite du volant.

Le capteur de caméra orientée vers l'avant se trouve sur le pare-brise, devant le rétroviseur intérieur. Le système d'alerte de collision avant détecte les véhicules jusqu'à une distance d'environ 60 m et fonctionne au-dessus de 40 km/h.

Attention

L'alerte de collision avant n'est qu'un système d'avertissement et n'applique pas les freins. Si l'on se

rapproche trop rapidement ou que l'on suit de trop près un véhicule, le système peut ne pas émettre un avertissement laissant suffisamment de temps pour éviter une collision.

L'alerte de collision avant n'émet pas d'avertissement pour les piétons, les animaux, les panneaux de signalisation, les glissières, les ponts, les barils de construction ou d'autres objets. Être prêt à agir et à appliquer les freins.

L'alerte de collision avant peut être désactivée par la commande au volant.

Détection d'un véhicule à l'avant

Les avertissements n'ont pas lieu tant que le système d'alerte de collision avant ne détecte pas de véhicule devant le vôtre.

Lorsqu'un véhicule est détecté, le témoin de voiture  s'allume en vert.

Il se peut que les véhicules ne soient pas détectés dans les virages, sur les sorties des autoroutes, dans les côtes

ou pour cause de mauvaise visibilité. Le système d'alerte de collision avant ne détecte pas d'autre véhicule avant d'avoir intégré complètement la bande de circulation.

Attention

L'alerte de collision avant ne fournit pas d'avertissement, sauf en cas de détection d'un véhicule. L'alerte de collision avant peut ne pas détecter un véhicule à l'avant si le capteur est obstrué par de la saleté, de la neige ou de la glace ou si le pare-brise est endommagé. Elle peut également ne pas détecter un véhicule sur une route sinueuse ou montagneuse dans le cas où la visibilité est limitée ou si les phares ou le pare-brise ne sont pas propres ou en bon état. Maintenir la propreté et le bon état du pare-brise, des phares et des capteurs.

Alerte de collision



Lorsque votre véhicule approche trop rapidement d'un autre véhicule détecté, l'alerte de collision avant rouge s'allume et plusieurs bips sont émis depuis l'avant. Dans ce cas, le système de freinage peut se préparer à ce que le conducteur freine plus rapidement, ce qui peut entraîner une légère et brève décélération. Continuer à appuyer sur la pédale de frein selon les besoins. Le régulateur de vitesse peut être désengagé en cas d'alerte de collision.

Alerte de talonnage

Le témoin de véhicule à l'avant  passe au jaune si un véhicule à l'avant est suivi de trop près.

Sélection de la sensibilité de l'alerte

L'alerte peut être réglée sur éloigné, moyen, proche ou désactivé.



Appuyer sur **COLLISION ALERT**  pour afficher le réglage actuel au centre d'informations du conducteur (DIC). Appuyer à nouveau pour modifier la sensibilité de l'alerte.

Le réglage choisi persiste jusqu'à ce qu'il soit modifié et concerne la synchronisation des fonctions d'alerte de collision et d'alerte de talonnage. La synchronisation des deux alertes varie selon la vitesse du véhicule. Plus

la vitesse du véhicule est élevée, plus la vitesse de déclenchement de l'alerte augmente.

Tenir compte des conditions de circulation et de la météo en sélectionnant la sensibilité de l'alerte. La plage disponible de sensibilité de l'alerte peut ne pas être adaptée à tous les conducteurs et à toutes les conditions de conduite.

Alertes inutiles

Le système d'alerte de collision avant peut déclencher des alertes inutiles concernant des véhicules changeant de direction, des véhicules sur d'autres voies, des objets qui ne sont pas des véhicules ou des ombres. Ces alertes sont normales et le véhicule ne nécessite aucune réparation.

Autres messages

Certains messages peuvent s'afficher au centre d'informations du conducteur (DIC), dans le combiné d'instruments, pour fournir des renseignements concernant le système d'alerte de collision avant.

Nettoyage du système

Si le système d'alerte de collision avant semble ne pas fonctionner correctement, nettoyer le côté extérieur du pare-brise devant le capteur de la caméra à l'arrière du rétroviseur.

Indication de distance vers l'avant

La distance de suivi par rapport à un véhicule mobile suivi est indiquée par le temps de suivi exprimé en secondes au centre d'informations du conducteur (DIC)  84.

Le temps de suivi minimum est de 0,5 seconde. Si aucun véhicule n'est détecté à l'avant, ou si le véhicule à l'avant se trouve hors de portée du capteur, des tirets s'affichent.

Aide au stationnement par ultrasons

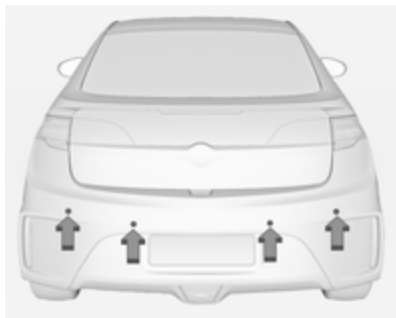

L'aide au stationnement facilite les manœuvres en mesurant la distance entre le véhicule et les obstacles et en émettant des signaux sonores. C'est toutefois le conducteur qui reste pleinement responsable de la manœuvre de stationnement.



À une vitesse inférieure à 8 km/h, le système détecte des objets jusqu'à 1,2 mètre à l'avant du véhicule, 2,5 mètres derrière le véhicule et à au moins 25 cm du sol.

Fonctionnement du système

Lorsque le véhicule est placé en **R**, les capteurs d'aide au stationnement sont automatiquement activés. Lorsque le véhicule quitte la position **R**, l'aide au stationnement arrière est désactivée et l'aide au stationnement avant reste activée jusqu'à ce que le véhicule ait atteint une vitesse supérieure à 8 km/h. Pour activer à nouveau le système d'aide au stationnement

avant sans passer en **R**, il convient d'appuyer sur le bouton de l'aide au stationnement de la console de pavillon.

Les signaux sonores aigus émis par les haut-parleurs avant concernent des objets détectés à proximité du pare-chocs avant. Les signaux sonores graves émis par les haut-parleurs arrière concernent des objets détectés à proximité du pare-chocs arrière.

Les intervalles entre les signaux sonores se réduisent au fur et à mesure que le véhicule se rapproche de l'obstacle. Lorsque la distance est inférieure à 30 cm, le signal devient continu pendant 5 secondes.

Détection d'objet à l'avant et à l'arrière

En général, si des objets sont détectés simultanément à proximité des pare-chocs avant et arrière en reculant, les bips n'indiquent que les objets proches du pare-chocs arrière.

Cependant, si un objet apparaît à moins de 0,3 mètre du pare-chocs avant lorsque le véhicule recule et qu'au même moment un autre objet se trouve à plus de 0,3 mètre du pare-chocs arrière, les signaux sonores n'indiquent que l'objet situé à proximité du pare-chocs avant.

Activation et désactivation



Appuyer sur **P**▲ sur la console de pavillon pour activer le système. La LED s'allume.

Appuyer à nouveau sur **P**▲ pour désactiver le système. La diode est désactivée.

Lorsque le système a été désactivé ou en cas de situation temporaire causant la désactivation du système, un message s'affiche brièvement au centre d'informations du conducteur (DIC).

Le système d'aide au stationnement est réactivé chaque fois que le véhicule redémarre.

Défaillance

Lorsque le système ne fonctionne pas correctement, un message d'erreur s'affiche dans le DIC.

Les conditions suivantes peuvent affecter les performances du système :

- Le conducteur a désactivé le système.
- Les capteurs ne sont pas propres. Éliminer la boue, la saleté, la neige, la glace et la gadoue des pare-chocs du véhicule.
- Les capteurs d'aide au stationnement sont recouverts de givre ou de glace.

- Un objet pendait du hayon lors du dernier cycle de conduite. Une fois l'objet retiré, le système revient au fonctionnement normal.
- Un objet ou un recouvrement est fixé à l'avant du véhicule.
- Le pare-chocs est endommagé. Amener le véhicule dans un atelier pour faire réparer le système.
- D'autres conditions, comme des vibrations provenant d'un marteau-piqueur peuvent affecter la performance du système.

Dans le cas où le système ne fonctionne pas correctement, contacter un atelier.

Centre d'informations du conducteur (DIC) ⇨ 84.

Remarques importantes concernant les aides au stationnement

⚠ Attention

Dans certaines circonstances, les différentes surfaces réfléchives d'objets ou de vêtements ainsi que des sources externes de parasites peuvent empêcher la détection correcte d'obstacles.

Une attention particulière doit être accordée aux obstacles bas qui peuvent endommager la partie inférieure du pare-chocs. Si de tels obstacles quittent la zone de détection des capteurs durant l'approche du véhicule, un signal sonore continu retentira.

Avertissement

Les performances des systèmes d'aide au stationnement par ultrasons peuvent être réduites en raison de la charge élevée.

Des conditions spécifiques s'appliquent si des véhicules de plus grande taille sont impliqués (p. ex. véhicules tout terrain, fourgonnettes, camionnettes). L'identification d'objet dans la partie supérieure du véhicule ne peut pas être garantie.

Des objets offrant une section transversale de réflexion fort étroite, des objets étroits ou des matériaux souples par exemple, peuvent ne pas être détectés par le système.

Les systèmes d'aide au stationnement par ultrasons ne sont pas prévus pour aider les conducteurs à éviter une collision avec des objets inattendus.

Caméra arrière

⚠ Attention

Le système de caméra arrière n'affiche pas les piétons, cyclistes, le trafic traversant, animaux ou les

objets situés en dehors du champ de vision de la caméra, sous le pare-chocs ou sous le véhicule.

Ne pas reculer avec le véhicule en s'aidant de l'écran de la caméra arrière uniquement.

Ne pas agir avec prudence avant d'effectuer une marche arrière peut causer des blessures, voire la mort, et des dommages matériels. Avant d'effectuer une marche arrière, toujours inspecter l'arrière et les alentours du véhicule.

Le système de caméra arrière peut aider le conducteur lors d'une manœuvre de recul, en affichant une vue de la zone derrière le véhicule.

Fonctionnement du système

Lors du passage en position **R**, l'image de la zone se trouvant derrière le véhicule s'affiche et le message **Vérifier les environs pour voir s'ils sont sûrs** apparaît. L'écran précédent s'affiche pendant environ 10 secondes après avoir quitté la position **R**.

Pour afficher plus tôt l'écran précédent, effectuer l'une des opérations suivantes :

- Appuyer sur un bouton de l'Infotainment System.
- Passer à **P**.
- Atteindre une vitesse de 8 km/h.

Symboles et guides

Le véhicule peut être doté d'une fonction affichant les symboles sur l'écran Infotainment lorsqu'il utilise la caméra arrière. Le système d'aide au stationnement ne doit pas être désactivé pour pouvoir activer l'utilisation des symboles d'avertissement. Un message d'erreur peut s'afficher si l'aide au stationnement a été désactivée et si les symboles ont été allumés.

Les symboles apparaissent et peuvent finalement recouvrir un objet affiché sur l'écran Infotainment et détecté par le système d'aide au stationnement.

La caméra arrière peut également être dotée d'une grille de lignes de guidage pour aider le conducteur à

aligner le véhicule lorsqu'il recule dans un emplacement de stationnement.

Pour activer ou désactiver les symboles ou les guides :

1. Passer à **P**.
2. Appuyer sur le bouton **CONFIG** du tableau de bord.
3. Sélectionner **Afficher les paramètres**, puis **Option caméra recul**.
4. Sélectionnez **Symboles** ou **Lignes guid**. Une coche apparaît en regard de la fonction si elle est activée.

Emplacement de la caméra arrière



La caméra arrière se trouve au-dessus de la plaque d'immatriculation.

La zone affichée par la caméra est limitée.

Elle ne couvre pas les objets proches de l'un des coins ou en dessous du pare-chocs et peut varier en fonction de l'orientation du véhicule ou des conditions routières. Les images affichées peuvent être plus lointaines ou plus proches qu'elles n'apparaissent.

Défaillance

Le système de caméra arrière peut ne pas fonctionner correctement ou afficher une image nette si :

- Il fait sombre.
- Le soleil ou le faisceau des phares se reflète directement dans la lentille de la caméra.
- De la glace, de la neige, de la boue ou autre chose s'est accumulé sur la lentille de la caméra. Nettoyer la lentille, la rincer à l'eau et l'essuyer avec un chiffon doux.

Si un autre problème se produit ou si un problème persiste, contacter un atelier.

Assistant pour les panneaux de signalisation

L'assistant de détection des panneaux routiers détecte les panneaux de signalisation déterminés au moyen d'une caméra avant et les affiche sur le centre d'informations du conducteur (DIC) ↷ 84.

Les panneaux de limitation de vitesse sont affichés dans le centre d'informations du conducteur jusqu'à la détection du panneau de limitation de vitesse suivant ou du panneau de fin de limitation de vitesse, ou jusqu'à la limite de temporisation du système.

Un point d'exclamation s'affiche si le système détecte un panneau qu'il ne reconnaît pas.

La nuit, le système est actif jusqu'à une vitesse de 160 km/h.

Avertissement de franchissement de ligne

L'avertissement de franchissement de ligne permet d'éviter les accidents dus à des franchissements de ligne involontaires. Il peut fournir un avertissement si le véhicule traverse une ligne de marquage de voie détectée sans utilisation du clignotant de changement de direction et de file. L'avertissement de franchissement de ligne utilise un capteur de caméra pour détecter les marquages au sol à des vitesses de 56 km/h ou plus.

⚠ Attention

Le système d'avertissement de franchissement de ligne n'actionne pas le volant du véhicule.

Il se peut que le système d'avertissement de franchissement de ligne :

- ne laisse pas suffisamment de temps pour éviter un accident ;
- ne détecte pas les marquages au sol en cas de mauvaises conditions climatiques ou de visibilité, si le capteur est bloqué ou lors de la conduite sur des routes sinueuses ou de montagne.



Si le système d'avertissement de franchissement de ligne détecte uniquement les marquages de voie d'un côté de la route, il n'émettra un avertissement qu'en cas de sortie de la voie de roulement de ce côté.

Toujours porter son attention sur la route et conserver une position correcte du véhicule dans la voie



de roulement. Toujours maintenir le pare-brise, les phares et les capteurs de caméras propres et ne pas utiliser le système d'avertissement de franchissement de ligne lorsque les conditions météorologiques sont mauvaises.

Le capteur de caméra se trouve sur le pare-brise, devant le rétroviseur intérieur.



Pour activer et désactiver le système d'avertissement de franchissement de ligne, appuyer sur le bouton **LANE DEPART** . Le témoin  du

bouton s'allume lorsque le système d'avertissement de franchissement de ligne est activé.

Le témoin  est vert si le système d'avertissement de franchissement de ligne est disponible pour vous avertir en cas de franchissement de ligne. Si le véhicule traverse un marquage de voie détecté sans que le clignotant pour cette direction ne soit activé, le témoin  passe au jaune et clignote. De plus, trois bips sont émis sur la droite ou sur la gauche, selon la direction du franchissement de ligne.

Le système ne peut fonctionner qu'à des vitesses de véhicule supérieures à 56 km/h et si des marquages au sol sont présents.

Défaillance

Le système peut avoir des difficultés à repérer les voies dans les situations suivantes :

- Véhicules proches à l'avant.
- Changements de luminosité soudains, par exemple lors de la conduite dans les tunnels.
- Routes inclinées.

Si le système d'avertissement de franchissement de ligne ne fonctionne pas correctement lorsque les marquages au sol sont clairement visibles, il peut être utile de nettoyer le pare-brise.

Les alertes du système d'avertissement de franchissement de ligne peuvent se déclencher en raison de marques de goudron, d'ombres, de fissures sur la route, de marquages de voies temporaires ou de construction ou d'autres imperfections de la route. Désactiver le système d'avertissement de franchissement de ligne si ces conditions persistent.

⚠ Attention

Si le capteur de la caméra est obstrué par de la saleté, de la neige ou de la glace, ou si les phares ne sont pas propres ou correctement pointés, ou si le pare-brise est sale ou endommagé, il peut ne pas détecter les voies à l'avant.

Il se peut que le système d'avertissement de franchissement de ligne ne puisse pas contribuer à l'évitement d'un accident dans ces conditions. Maintenir la propreté et le pointage correct des phares ainsi que la propreté du pare-brise.

Messages du système d'avertissement de franchissement de ligne

Des messages peuvent s'afficher au centre d'informations du conducteur (DIC) pour fournir des renseignements concernant le système de franchissement de ligne.

Chargement

Cette section décrit le processus de chargement de la batterie haute tension du véhicule. Ne pas laisser le véhicule dans des endroits soumis à des températures extrêmes pendant de longues périodes sans qu'il ne roule ou ne soit branché.

Le véhicule doit être branché lorsque les températures sont inférieures à -25 °C pour fonctionner correctement et maximiser la durée de vie de la batterie haute tension.

Cependant, nous recommandons de brancher le véhicule quand les températures descendent en dessous de 0 °C ou dépassent 32 °C.

Le système de chargement peut faire fonctionner les ventilateurs et les pompes, ce qui provoque du bruit provenant du véhicule même si le contact est coupé. Des cliquetis supplémentaires peuvent être causés par les dispositifs électriques utilisés au cours du chargement.

Lorsque le cordon de chargement est branché dans le véhicule, celui-ci ne peut rouler.

Modes de charge programmables

Appuyer sur  jusqu'à ce que **Charge** s'affiche.

Il existe trois modes de charge programmables.

Sur l'écran d'état du mode de charge, appuyer sur **Choisir le mode de charge**.

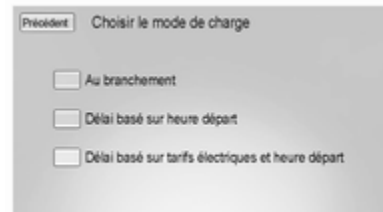

Sélectionner une option :

- **Au branchement**
- **Délai basé sur heure départ**
- **Délai basé sur tarifs électriques et heure départ**

État du mode de charge Immédiatement:



Le chargement du véhicule débute dès qu'il est raccordé à une prise électrique.

Délai (heure départ):



Le véhicule estime l'heure de démarrage du chargement en prenant en considération l'heure de départ pro-

grammée dans la journée actuelle de la semaine. Le chargement commence à l'heure de démarrage et se termine à l'heure de départ, uniquement si un temps suffisant est disponible après le branchement du cordon de charge.

Délai (tarif et heure départ):



Le véhicule estime l'heure de démarrage du chargement en fonction des tarifs, des préférences tarifaires et de l'heure de départ programmée pour la journée en cours de la semaine. Le véhicule sera chargé pendant les périodes où les tarifs sont les moins onéreux afin d'obtenir une pleine charge de batterie au moment du départ. Une information sur les tarifs

électriques du fournisseur d'électricité de l'emplacement de chargement est nécessaire pour ce mode.

Saisie de l'heure de départ

Sur l'écran d'état du mode de charge retardée, appuyer sur **Modifier** pour modifier l'heure de départ pour chaque jour de la semaine.

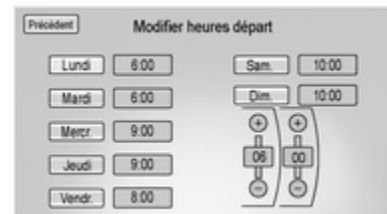

1. Appuyer sur le jour pour modifier.
2. Appuyer sur **+** ou **-** pour modifier les heures et les minutes.
3. Appuyer sur **Retour** pour mémoriser les modifications et revenir à l'écran précédent.

Sélection du niveau de charge

Le niveau de charge peut être sélectionné dans l'affichage d'informations en couleur. Appuyer sur  jusqu'à ce que **Charge** s'affiche.

Le réglage **Sélection du niveau de charge favori** permet au client de sélectionner le niveau de charge de son véhicule de manière à ce qu'il corresponde à la capacité de l'emplacement du chargement. Le réglage **Sélection du niveau de charge favori** limite le courant électrique quand un cordon de chargement portable est utilisé. Cette fonction n'influence pas la charge quand une station de chargement est utilisée. Si le véhicule interrompt continuellement le chargement après le branchement, ou si un disjoncteur continue à se déclencher, une préférence de niveau de charge inférieure peut résoudre ce problème.

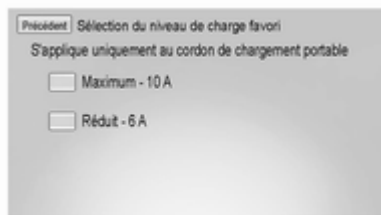

La préférence de niveau de charge doit être configurée pour correspondre au courant électrique nominal de la prise de courant électrique à laquelle est raccordé le cordon de chargement. Les réglages de préférence de niveau de charge sont :

- **Maximum - -- A** : Limite le courant CA à 10 ampères
- **Réduit - -- A** : Limite le courant CA à 6 ampères

Attention

Si la capacité du circuit électrique ou de la prise d'alimentation CA n'est pas connue, utiliser uniquement le niveau de charge le plus faible tant que la capacité du cir-

cuit n'a pas été vérifiée par un électricien qualifié. L'utilisation d'un niveau de charge qui dépasse la capacité du circuit électrique ou de la sortie CA peut provoquer un incendie ou endommager le circuit électrique.

En cas d'utilisation d'une prise de courant alternatif de 230 volts, il faut environ 6 heures pour charger le véhicule avec le réglage de courant alternatif de 10 ampères ou 11 heures avec le réglage de courant alternatif par défaut de 6 ampères. En utilisant une station de chargement de 230 volts avec une capacité de courant alternatif de 16 ampères, il faut environ 4 heures pour charger le véhicule. Les temps de charge varient selon la température extérieure.

Les niveaux de courant exacts pour une région particulière peuvent différer des valeurs indiquées dans ce manuel. Contrôler le véhicule pour les niveaux disponibles.

Le paramètre **Sélection du niveau de charge favori** doit être mis à jour avant le chargement du véhicule.

Le réglage de préférence de niveau de charge peut être modifié à n'importe quel moment quand l'affichage d'informations en couleur est utilisable.

Sélection du tarif de charge

Sur l'écran d'état du mode de charge de tarif et d'heure de départ retardé, appuyer sur **Modifier**.



Sélectionner l'une des options suivantes :

- **Modifier les tarifs de l'électricité (été)/Modifier les tarifs de l'électricité (hiver)/Modifier les tarifs annuels de l'électricité**

- **Modifier heures départ**
- **Choisir préférence taux charge**

Sélection de la préférence de tarif de charge

Sur l'écran **Infos heure départ et tarif**, appuyer sur **Choisir préférence taux charge**.

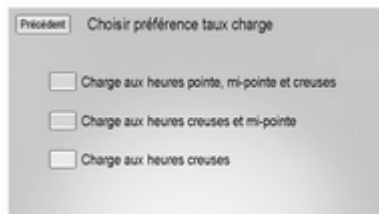

Appuyer sur l'une des options suivantes pour **Choisir préférence taux charge** :

- **Charge aux heures pointe, mi-pointe et creuses** : Le véhicule peut charger pendant n'importe quelle période tarifaire pour respecter la prochaine heure de départ planifiée. Cependant, il sélectionnera le moment de la charge afin de minimiser le coût total de celle-ci.

- **Charge aux heures creuses et mi-pointe** : Le véhicule chargera uniquement pendant les heures creuses et/ou les heures normales et sélectionnera le moment de la charge afin de minimiser le coût total de la charge.

- **Charge aux heures creuses** : Le véhicule ne chargera que durant les périodes d'heures creuses.

Sélection du plan tarifaire électrique

Les tarifs électriques peuvent varier en fonction de l'heure, le jour de la semaine ou la saison.

Veillez prendre contact avec le fournisseur d'électricité afin d'obtenir les programmes tarifaires de votre région. Les dates de début de l'été et de l'hiver doivent être déterminées en cas d'utilisation d'un programme été / hiver.

Sur l'écran **Infos heure départ et tarif**, appuyer sur **Choisir plan tarifs électriques**.



Deux programmes de tarif électriques peuvent être choisis : **Échelle tarif. été/hiver** ou **Échelle tarif. annuelle**. Pour modifier :

1. Appuyez sur **Échelle tarif. été/hiver** ou **Échelle tarif. annuelle**.
2. Appuyez sur **Modifier**.

Saisie de la date de début du programme été/hiver

Sur l'écran **Choisir plan tarifs électriques**, appuyez sur **Échelle tarif. été/hiver** puis sur **Modifier**.

1. Appuyez sur **Début été**.
2. Appuyez sur **+** ou **-** pour régler le mois et le jour du début de l'été.
3. Appuyez sur **Début hiver**.
4. Appuyez sur **+** ou **-** pour régler le mois et le jour du début de l'hiver.
5. Appuyez sur **Modifier échelle tarif. été** ou **Mod. tarif hiver** pour modifier le programme journalier des tarifs électriques.

Modification du programme tarifaire électrique

Sur l'écran **Saisir dates début été/hiver**, appuyez sur **Modifier échelle tarif. été** ou **Mod. tarif hiver**.

Sur l'écran **Choisir plan tarifs électriques**, appuyez sur **Échelle tarif. annuelle**, puis sur **Modifier**.

1. Appuyez sur **Semaine** ou **Fin de semaine**.
2. Appuyez sur **Modifier** à côté de la rangée à modifier.

- ◆ Les jours de semaine vont du lundi au vendredi. Le même plan tarifaire est utilisé.
- ◆ Le week-end correspond au samedi et au dimanche. Le même plan tarifaire est utilisé.

Les programmes des jours de la semaine et du week-end doivent être configurés. Le plan tarifaire s'applique uniquement à une période de 24 heures, commençant à 0:00 et se terminant à 0:00. Cinq modifications de tarif peuvent être introduites pour chaque jour. Toutes ne doivent pas être utilisées.

Les heures de fin doivent se suivre consécutivement. Si une heure de fin n'est pas postérieure à une heure de début, un message d'erreur s'affiche. Suivre les instructions données dans le message.

Modification de l'heure de fin du tarif électrique

À partir de l'écran du programme tarifaire respectif, appuyer sur **Modifier** à côté de la rangée à modifier.

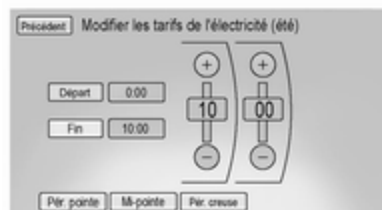

1. Appuyer sur **+** ou **-** pour régler l'heure.
2. Appuyer sur **Pér. pointe**, **Mi-pointe** ou **Pér. creuse** pour sélectionner le tarif électrique.
3. Appuyer sur **Retour** pour mémoriser les modifications.

Seule l'heure de fin peut être modifiée. L'heure de début sera automatiquement indiquée dans le tableau tarifaire.

Vue du programme tarifaire électrique

Sur l'écran **Choisir plan tarifs électriques**, appuyer soit sur **Afficher échelle tarif. été**, soit sur **Afficher tarif hiver** ou **Afficher tarif annuel**.

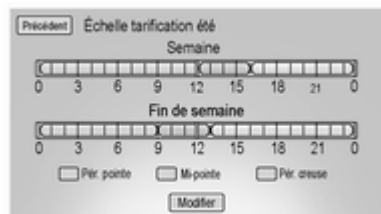

Neutralisation temporaire du mode de charge et annulation

Les modes de charge retardée programmés peuvent être temporairement neutralisés afin de passer à un mode de charge immédiate pour un cycle de charge. De plus, la prochaine heure de départ programmée peut être temporairement neutralisée pour un cycle de charge.

Pour neutraliser temporairement un mode de charge retardée et le transformer en mode de charge immédiate, de l'intérieur du véhicule, procéder comme suit :

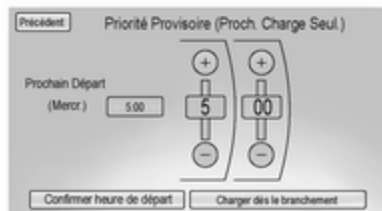
1. Appuyer sur **Prend. priorité.**2. Appuyer sur **Charger dès le branchement** pour neutraliser temporairement un mode de charge immédiate.

La durée charge terminée révisée s'affiche automatiquement.



Pour annuler la neutralisation temporaire et passer en charge immédiate, appuyer sur **Annuler mode de charge temporaire.**

Pour neutraliser temporairement la prochaine heure de départ planifiée depuis l'intérieur du véhicule :

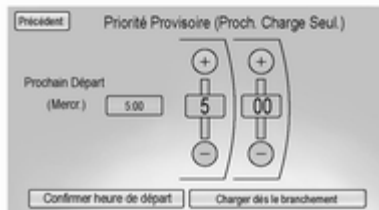
1. Appuyer sur **Prend. priorité.**

2. Appuyer sur le bouton **+** ou **-** pour modifier la prochaine heure de départ.
3. Appuyer sur **Confirmer heure de départ** pour neutraliser temporairement la prochaine heure de départ planifiée.

La durée révisée de charge terminée s'affiche automatiquement sur l'écran du mode de charge temporaire.

L'heure de départ temporaire ne peut être mise à jour que pour le même jour que celui de la prochaine date de départ planifiée originale. De plus, le véhicule n'acceptera pas une heure de départ temporaire antérieure à l'heure actuelle de la journée.



Pour annuler la neutralisation temporaire de l'heure de départ suivante prévue, appuyer sur **Annuler heure de départ temporaire** au bas de l'écran tactile, respectivement sur l'écran ou la fenêtre contextuelle du mode de charge temporaire.

Fenêtre de neutralisation / d'interruption de chargement

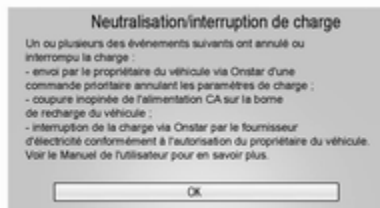

Une fenêtre contextuelle s'affiche en cas de perte intempestive d'alimentation CA au cours une charge. Par exemple en cas de coupure de courant ou de débranchement du cordon de chargement du mur.

Chargement programmable désactivé



Lorsque le système de charge programmable est désactivé, l'écran affiche - - - - au lieu de l'heure de fin de la charge. Le système de chargement programmable sera désactivé si l'heure de fin de charge ne peut être estimée de manière sûre. Si le système de chargement programmable est constamment désactivé, contacter un atelier.

Début de la charge

1. Veiller à ce que le véhicule soit stationné et que le contact soit coupé.
2. Enfoncer le bord arrière de la prise de charge et le relâcher pour ouvrir la trappe.

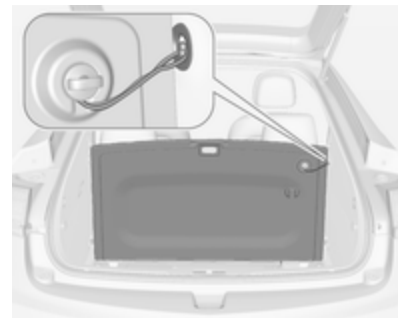
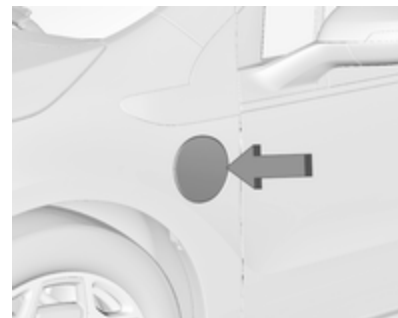

3. Ouvrir le hayon, soulever le revêtement de plancher et utiliser la

boucle pour accrocher le revêtement de plancher sur le panneau latéral.

Déposer le cordon de chargement.



Tirer la poignée du cordon de chargement pour la libérer de son agrafe de fixation. Lever le cordon de chargement vers le haut et le tirer vers l'arrière pour le déposer du véhicule. La fiche véhicule est rangée comme indiqué.

4. Brancher le cordon de chargement dans la prise électrique. Vérifier si les indicateurs d'état du

cordon de chargement sont tous deux verts.

Sélectionner le niveau de charge adéquat en utilisant l'écran

Sélection du niveau de charge favori, sur l'affichage d'informations en couleur, comme décrit plus haut.

⚠ Attention

Si la capacité du circuit électrique ou de la prise d'alimentation CA n'est pas connue, utiliser uniquement le niveau de charge le plus faible tant que la capacité du circuit n'a pas été vérifiée par un électricien qualifié. L'utilisation d'un niveau de charge qui dépasse la capacité du circuit électrique ou de la sortie CA peut provoquer un incendie ou endommager le circuit électrique.

Spécifications électriques ↪ 152.

Cordon de charge ↪ 151.



5. Brancher la fiche véhicule du cordon de chargement dans la prise de charge du véhicule. Vérifier si les indicateurs d'état du cordon de chargement sont tous deux verts. État du chargement ↪ 150.
6. Appuyer sur le bouton  de la télécommande radio pour armer l'alarme antivol de cordon de chargement. Télécommande radio ↪ 21. Personnalisation du véhicule ↪ 90.

Fin de la charge

1. Appuyer sur le bouton  de la télécommande radio pour désarmer l'alarme antivol de cordon de chargement.

Télécommande radio  21.

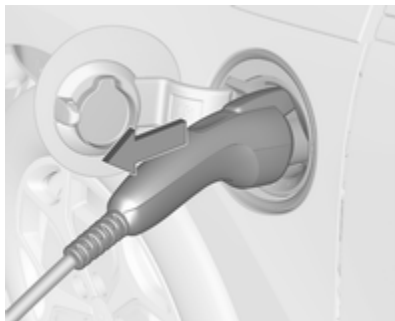

2. Débrancher la prise de véhicule de cordon de chargement du véhicule.
3. Fermer la trappe de la prise de charge en pressant fermement le bord arrière de la surface de la trappe.
4. Débrancher le cordon de chargement de la prise électrique.

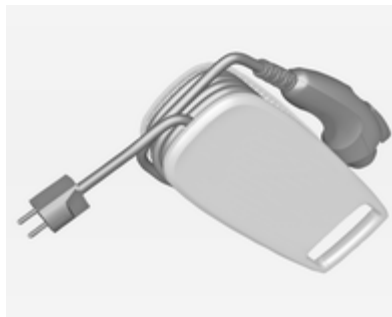

5. Placer le cordon dans l'espace de rangement.

Neutralisation du chargement programmé

Pour neutraliser temporairement un chargement retardé, débrancher le cordon de chargement de la prise de charge, puis le rebrancher dans les cinq secondes. Un signal de l'avertisseur sonore est émis et le chargement débute immédiatement.

Pour annuler une neutralisation temporaire, débrancher le cordon de chargement, attendre 10 secondes puis rebrancher le cordon de chargement. Un double signal de l'avertisseur sonore est émis et le chargement est retardé.

Chargement programmable à l'affichage d'informations en couleur  87.

État de chargement



Le véhicule est doté d'un indicateur d'état de charge placé au centre du tableau de bord, à proximité du pare-brise. Lorsque le véhicule est branché et hors tension, l'indicateur d'état de charge se présente comme suit :

- Vert continu - Un seul coup d'avertisseur sonore : Le véhicule est branché. La batterie n'est pas totalement chargée. La batterie est en charge.

- Vert continu ou vert clignotant long - Quatre coups d'avertisseur sonore : Durée insuffisante pour charger complètement par heure de départ.
- Vert continu - Deux coups d'avertisseur sonore : Le véhicule est en charge, mais sera retardé au moins une fois avant l'heure de départ.
- Vert clignotant long - Deux coups d'avertisseur sonore : Le véhicule est branché. La batterie n'est pas totalement chargée. Le chargement de la batterie est retardé.
- Vert clignotant court - Aucun coup d'avertisseur sonore : Le véhicule est branché. La batterie est totalement chargée.
- Jaune continu - Aucun coup d'avertisseur sonore : Le véhicule est branché. Il est normal que l'indicateur d'état de charge passe au jaune pendant quelques secondes après le branchement d'un cordon de chargement compatible. Sinon le système de chargement a détecté une défaillance et ne chargera pas la batterie.

- Aucun signal lumineux (au branchement) - Aucun coup d'avertisseur sonore : Le branchement du cordon de chargement doit être vérifié.
- Aucun signal lumineux (après indication d'un témoin de charge vert ou jaune) - Aucun coup d'avertisseur sonore : Le branchement du cordon de chargement doit être vérifié.

Témoin de dysfonctionnement
 ⇨ 79.

Si l'éclairage ne donne aucun signal mais que l'avertisseur sonore se déclenche de manière répétée, l'alimentation électrique a été interrompue avant la fin du processus de chargement.

Les actions suivantes mettent fin à cette alerte :

- Débrancher le cordon de chargement.
- Appuyer sur le bouton  de la télécommande radio.

- Appuyer longuement sur le bouton \Rightarrow de la télécommande radio, puis appuyer à nouveau pour arrêter l'alarme d'urgence.

- Appuyer sur l'avertisseur sonore.

Personnalisation du véhicule \rightarrow 90.

Le système peut conditionner la batterie du point de vue thermique au cours de l'un des états indiqués plus haut, ce qui exige le transfert d'énergie électrique vers le véhicule.

Si le véhicule est branché et sous tension, l'indicateur d'état de charge sera vert constant. C'est la même chose pour le **Chauff ass pr mot actv** si le véhicule est branché.

Si le véhicule est branché et que l'indicateur d'état de charge est éteint, une défaillance de chargement a été détectée.

Cordon de chargement

Danger

Il existe un risque de choc électrique qui peut provoquer des blessures corporelles ou la mort.

Ne pas utiliser le cordon de charge si l'une de ses parties est endommagée.

Ne pas ouvrir ou déposer le cache du cordon de charge.

Ne faire réparer que par du personnel qualifié. Connecter le cordon de charge à une prise correctement reliée à la terre avec des cordons qui ne sont pas endommagés.

Un cordon de chargement portatif destiné à charger la batterie haute tension du véhicule est rangé sous le plancher recouvrant le coffre \rightarrow 140.

Information importante relative au chargement portatif du véhicule électrique

- Le chargement d'un véhicule électrique peut imposer une charge plus importante qu'une application domestique conventionnelle au système électrique d'un bâtiment.
- Avant tout branchement dans une prise électrique, demander à un électricien qualifié de procéder à une inspection et de vérifier si le circuit électrique (prise électrique, câblage, jonctions et dispositifs de protection) peut supporter un service intensif à une charge continue de 10 ampères.
- Les prises électriques peuvent s'user en cas d'utilisation normale ou se détériorer au fil du temps, ce qui les rend inadaptées au chargement d'un véhicule électrique.
- Contrôler la prise/fiche électrique lors du chargement et interrompre leur utilisation si la prise/fiche électrique est chaude, puis faire réparer la prise électrique par un électricien qualifié.

- À l'extérieur, effectuer le branchement dans une prise électrique étanche.
- Monter le cordon de chargement de manière à réduire les tensions sur la prise/fiche.

⚠ Attention

Une utilisation incorrecte de cordons de chargement portatifs de véhicule électrique peut causer un incendie, des chocs électriques ou des brûlures, et peut causer de graves dommages matériels et corporels, voire la mort.

- Ne pas utiliser de rallonges, de multi-prises, de répartiteurs, d'adaptateurs de mise à la masse, de protections contre les surcharges ou d'autres dispositifs similaires.
- Ne pas utiliser une prise de courant usée ou endommagée, ou une prise qui ne maintient pas fermement la fiche en place.

- Ne pas utiliser une prise électrique qui n'est pas correctement mise à la masse.
- Ne pas utiliser une prise électrique reliée à un circuit supportant d'autres charges électriques.

Sélection du niveau de charge

⚠ Attention

Si la capacité du circuit électrique ou de la prise d'alimentation CA n'est pas connue, utiliser uniquement le niveau de charge le plus faible tant que la capacité du circuit n'a pas été vérifiée par un électricien qualifié. L'utilisation d'un niveau de charge qui dépasse la capacité du circuit électrique ou de la sortie CA peut provoquer un incendie ou endommager le circuit électrique.

Remarque

Si l'on choisit un niveau de charge réduit, le temps de chargement augmente.

La sélection du niveau de charge peut être effectuée par le biais de l'écran **Sélection de préférence de niveau de charge** de l'affichage d'informations en couleur. Sélection du niveau de charge ⇨ 140.

Spécifications électriques

Avertissement

Ne pas utiliser de génératrice portable ou fixe de secours pour charger le véhicule. Ceci peut endommager le système de chargement du véhicule. Utiliser uniquement l'électricité provenant du fournisseur d'énergie pour charger le véhicule.

Sélection du niveau de charge
⇨ 140.

Le mode de niveau réduit permet d'utiliser un circuit non spécifique mais allonge la durée du chargement.

Ce véhicule peut être chargé au moyen d'un équipement de chargement de véhicule standard conforme à une ou plusieurs des normes suivantes :

- SAE J1772™
- SAE J2847-2
- IEC 61851-1
- IEC 61851-22
- IEC 61851-23
- IEC 61851-24
- IEC 62196-1
- IEC 62196-2
- IEC 62196-3
- ISO 15118

Voici les normes minimales de service continu exigées des circuits utilisés pour charger ce véhicule :

230 V / 10 A

⚠ Attention

Si la capacité du circuit électrique ou de la prise d'alimentation CA n'est pas connue, utiliser uniquement le niveau de charge le plus faible tant que la capacité du circuit n'a pas été vérifiée par un électricien qualifié. L'utilisation d'un niveau de charge qui dépasse la capacité du circuit électrique ou de la sortie CA peut provoquer un incendie ou endommager le circuit électrique.

Tout l'équipement de chargement du véhicule électrique communique sa capacité électrique maximale au véhicule et le véhicule limite le chargement à cette valeur. Suivre les instructions sur la sélection du tarif de charge du fabricant de l'équipement.

Le véhicule peut être chargé à 16 ampères à l'aide d'un équipement spécial (par exemple une wallbox [borne de charge] GM), qui doit être posée par un électricien qualifié et di-

rectement reliée au réseau. Ceci permet de réduire la durée de chargement à un minimum.

Les circuits 230 volt / 32 ampères offrent une flexibilité pour les besoins futurs de chargement de véhicule. Contacter votre atelier pour de plus amples informations.

Carburant

Faire le plein



⚠ Danger

Avant de faire le plein, couper le contact ainsi que les chauffages externes avec chambres de combustion. Éteindre les téléphones mobiles.

Lors du remplissage du réservoir, respecter les prescriptions d'utilisation et de sécurité de la station-service.

⚠ Danger

Le carburant est inflammable et explosif. Ne pas fumer. Pas de flamme nue ou de formation d'étincelles.

Si une odeur de carburant se dégage dans le véhicule, faire immédiatement remédier au problème par un atelier.

Avertissement

En cas d'erreur de carburant, ne pas mettre le contact.

Remarque

Dans certaines conditions particulièrement froides, le véhicule peut nécessiter l'utilisation d'une source de chauffage auxiliaire. Celle-ci fournit une capacité de chauffage et de dégivrage supplémentaire obtenue en faisant tourner le moteur, même si la batterie haute tension est correctement chargée. Dans ces conditions,

le moteur démarrera et utilisera du carburant. Veiller donc à ce qu'il y ait du carburant dans le réservoir.

Le système d'alimentation de ce véhicule requiert un processus de remplissage particulier pour le contrôle des émissions de vapeurs de carburant. Pour faire le plein du véhicule :



1. Appuyer sur le bouton de la trappe à carburant sur la porte du conducteur pendant une seconde. Un message demandant d'attendre s'affiche sur le centre d'informations du conducteur (DIC).



2. Lorsqu'un message s'affiche sur le DIC pour indiquer que le système est prêt à être rempli, la trappe à carburant du côté arrière droit du véhicule est déverrouillée. Pour ouvrir la trappe à carburant, pousser et relâcher le bord central arrière de la trappe.
3. Tourner le bouchon de carburant en sens antihoraire pour le retirer. Lors du remplissage, accrocher la sangle du bouchon de carburant reliée au crochet sur la face interne de la trappe à carburant. Effectuer le remplissage moins de 30 minutes après avoir appuyé sur le bouton de la trappe à car-

burant sur la porte du conducteur. Si le remplissage s'effectue après plus de 30 minutes, appuyer à nouveau sur le bouton de la trappe à carburant.

4. Après le remplissage, reposer le bouchon de carburant en le tournant en sens horaire jusqu'au déclic. Fermer la trappe à carburant.

Ne pas remplir à ras bord ou excessivement le réservoir et attendre quelques secondes avant de retirer le bec verseur. Essuyer dès que possible le carburant répandu sur les surfaces peintes.

Bouchon de remplissage

Utiliser uniquement des bouchons de remplissage d'origine.

Carburant pour moteurs à essence

N'utiliser que des carburants se conformant à la norme européenne EN 228 ou E DIN 51626-1 ou toute autre norme équivalente.

Votre moteur peut fonctionner à l'E10 qui est conforme à ces normes. Le carburant E10 contient jusqu'à 10 % de bioéthanol.

Utiliser du carburant avec l'indice d'octane recommandé ↻ 209. L'utilisation de carburant avec un indice d'octane trop bas peut réduire le couple et la puissance du moteur et augmenter légèrement la consommation de carburant.

Avertissement

Ne pas utiliser de carburant ou d'additifs pour carburant contenant des composés métalliques tels que des additifs à base de manganèse. Ceci peut endommager le moteur.

Avertissement

L'utilisation de carburant ne se conformant pas à EN 228 ou E DIN 51626-1 ou toute autre spécification identique peut conduire

à des dépôts, une usure plus importante ou des dommages sur le moteur et peut affecter la garantie.

Avertissement

Du carburant à l'indice d'octane trop bas peut entraîner une combustion incontrôlée et endommager le moteur.

Consommation de carburant - Émissions de CO₂

Carburant

La consommation de carburant pondérée et combinée est de 1,2 l/100 km.

Les émissions de CO₂ pondérées et combinées sont de 27 g/km

Remarques générales

Pour les valeurs spécifiques à votre véhicule, consulter le certificat de conformité CEE fourni avec votre véhicule et les autres documents d'enregistrement nationaux.

La détermination de la consommation en carburant est réglementée par la directive R (EC) N° 715/2007 (la version la plus récente, respectivement).

Un autre élément de la directive est l'indication de l'émission de CO₂.

Les indications ne doivent pas être comprises comme une garantie quant à la consommation de carburant réelle du véhicule. La consommation de carburant dépend dans une large mesure du style de conduite ainsi que des conditions routières et du trafic.

Toutes les valeurs se rapportent au modèle de base européen avec équipement de série.

Le calcul de la consommation de carburant tient compte du poids à vide du véhicule, déterminé selon la réglementation. La présence d'équipements optionnels peut entraîner une

légère augmentation de la consommation de carburant et des niveaux d'émission de CO₂ ainsi qu'une vitesse maximale un peu plus basse.

Remorquage

Informations générales

Le véhicule n'est ni conçu ni destiné à tracter une remorque ou un autre véhicule.

Soins du véhicule

Informations générales	158
Contrôles du véhicule	160
Remplacement des ampoules ...	168
Circuit électrique	171
Outillage du véhicule	181
Jantes et pneus	181
Démarrage par câbles auxiliai- res	192
Remorquage	196
Soins extérieurs et intérieurs	197

Informations générales

Accessoires et modifications du véhicule

Nous vous recommandons d'utiliser les pièces et accessoires d'origine et les pièces homologuées par l'usine correspondant spécifiquement à votre type de véhicule. Nous ne pouvons porter aucun jugement sur la fiabilité d'autres pièces, même s'ils disposent d'un agrément officiel ou autre devait exister, et nous ne pouvons pas non plus en répondre.

N'apporter aucune modification à l'équipement électrique, par exemple des modifications de la gestion électronique (Chip-Tuning).

Avertissement

Les bavettes garde-boue peuvent être endommagées lors du transport du véhicule sur un train ou sur une dépanneuse.

Levage du véhicule

⚠ Attention

Un soulèvement incorrect du véhicule peut causer de graves blessures et endommager le véhicule.

Le véhicule ne peut être soulevé que par du personnel d'atelier agréé ayant reçu une formation correcte.

Point de levage sur un pont élévateur

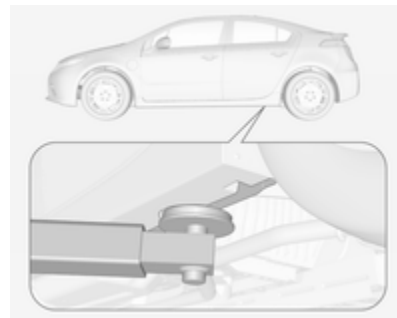

Positionner le bras arrière du pont élévateur au niveau du soubassement.

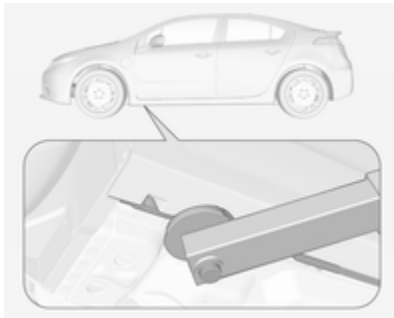

Position du bras avant du pont élévateur au niveau du soubassement.

Des rampes peuvent s'avérer nécessaires sous les pneus avant pour fournir l'espace nécessaire au placement de certaines plates-formes de levage à cet emplacement.

Stockage du véhicule

Entreposage pour une période allant jusqu'à quatre semaines

Brancher le cordon de chargement de batterie haute tension si les températures dépassent 35°C et laisser les câbles de batterie 12 V branchés.

Entreposage pour une période entre quatre semaines et 12 mois

- Décharger la batterie haute tension jusqu'à ce que deux ou trois barres restent sur le témoin d'autonomie de batterie (symbole de batterie) du combiné d'instruments.
- Ne pas brancher le cordon de chargement de la batterie haute tension.
- Retirer le câble négatif noir (-) de la batterie 12 V et brancher un chargeur d'entretien sur les cosses de batterie ou laisser les câbles de batterie 12 V branchés et connecter le chargeur d'entretien sur les bor-

nes à distance positive (+) et négative (-) du compartiment moteur
 ⇨ 192.

Remarque

Le véhicule est équipé d'une batterie AGM/VRLA 12 volts, qui peut être endommagée en cas d'utilisation d'un chargeur de compensation de type incorrect. Un chargeur compatible AGM/VRLA correctement réglé doit être utilisé. Suivre les instructions du fabricant du chargeur de compensation.

Rebranchement du câble négatif noir de 12 V

Le câble négatif (-) noir de 12 V étant débranché, le hayon ne peut pas être ouvert en appuyant sur le bouton de déverrouillage de hayon. Si le hayon est fermé et verrouillé :

1. Utiliser la clé de porte pour ouvrir la porte conducteur.
2. Déverrouiller manuellement et ouvrir l'une des portes arrière.
3. Abaisser l'un des accoudoirs de siège arrière.

4. Tirer le couvercle de plancher de chargement vers l'avant pour accéder au câble négatif (-) noir de batterie 12 V et le rebrancher.
5. Après avoir branché le câble, ouvrir le hayon puis serrer le câble.

Après avoir rebranché le câble de batterie, il se peut que le véhicule ne fonctionne pas en mode électrique. Dans ce cas, il peut être nécessaire de charger la batterie haute tension.

Contrôles du véhicule

Exécution du travail



⚠ Danger

Ne jamais tenter d'effectuer soi-même une maintenance des composants de la batterie haute tension. Ceci pourrait provoquer des blessures ou endommager le véhicule. L'entretien et la réparation de ces composants de batterie haute tension ne doivent être exécutés que par un technicien

bien formé doté des connaissances et outils adéquats. Une exposition à une haute tension peut causer des chocs, des brûlures, voire la mort. Les composants haute tension du véhicule ne peuvent être entretenus que par des techniciens ayant suivi une formation spéciale.

Les composants haute tension sont identifiés par des étiquettes. Ne pas déposer, ouvrir, séparer ou modifier ces composants. Le câblage haute tension est recouvert de gaines orange. Ne pas sonder, altérer, couper ou modifier le câblage haute tension.

⚠ Attention

N'effectuer des contrôles dans le compartiment moteur que lorsque le contact est coupé.

Le ventilateur de refroidissement peut également fonctionner lorsque le contact est coupé.

Avertissement

Même une contamination de faible importance peut endommager les systèmes du véhicule. Ne pas laisser des contaminants entrer en contact avec les liquides, les bouchons de réservoir ou les jauges.

Capot

Ouverture

1. Couper le contact avant d'ouvrir le capot. Si le contact est mis, le moteur démarrera en cas d'ouverture du capot.

Modes de fonctionnement du véhicule électrique ↪ 116.



2. Tirer la poignée de déverrouillage et la ramener dans sa position de départ.



3. Pousser le crochet de sécurité du compartiment moteur vers la gauche du véhicule et ouvrir le capot.

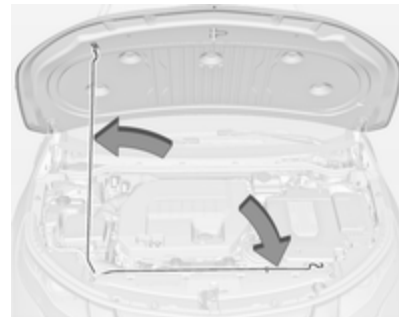

4. Libérer la béquille du capot de sa retenue au-dessus du support de radiateur et l'introduire fermement dans la fente de retenue du capot.

Fermeture

Avant de fermer le capot, pousser la tige de vérin du capot dans son dispositif de retenue.

Abaisser le capot, le laisser tomber dans le verrou. Vérifier le verrouillage.

Huile moteur

Vérifier manuellement le niveau d'huile moteur à intervalle régulier afin d'éviter d'endommager le moteur. Veiller à ce que l'huile utilisée respecte les valeurs spécifiées. Fluides et lubrifiants recommandés ↗ 202.

Contrôle à effectuer uniquement lorsque le véhicule est à l'horizontale. Le moteur doit avoir atteint sa température de fonctionnement et être arrêté depuis au moins 5 minutes.

Sortir la jauge d'huile, l'essuyer, l'introduire dans le tube jusqu'à la butée sur la poignée, la ressortir et relever le niveau d'huile moteur.

⚠ Attention

La poignée de la jauge d'huile moteur peut être brûlante.

Plonger la jauge jusqu'à la butée de la poignée et effectuer un demi-tour.

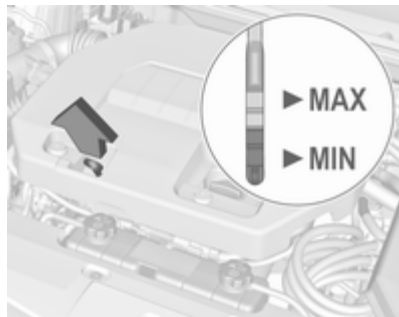

Lorsque le niveau d'huile moteur est descendu sous le repère **MIN**, faire l'appoint d'huile moteur.

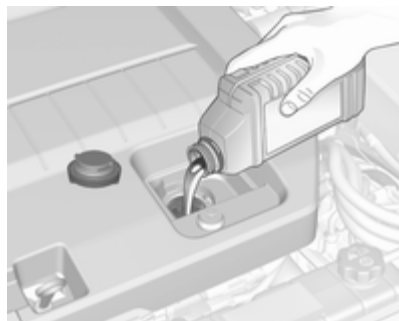

Contrôler une nouvelle fois le niveau. Nous recommandons d'utiliser une huile moteur de même qualité que celle utilisée lors de la dernière vidange.

Le niveau d'huile moteur ne doit pas dépasser le repère **MAX** de la jauge.

Avertissement

Un excès d'huile moteur doit être vidangé ou aspiré.

Capacités ↗ 211, qualité/viscosité d'huile moteur ↗ 202.

Remettre le bouchon droit et le serrer.

Système de refroidissement

Le véhicule est doté de trois systèmes de refroidissement différents.

Vérifier régulièrement le niveau de liquide de refroidissement des différents systèmes de refroidissement et faire corriger les causes possibles de perte de liquide de refroidissement par un atelier.

Avertissement

Ne jamais utiliser le véhicule lorsque le niveau de liquide de refroidissement est insuffisant.

Un niveau de liquide de refroidissement trop bas peut endommager le véhicule.

Circuit de refroidissement du moteur

Le réservoir de liquide de refroidissement se trouve du côté opposé au conducteur du compartiment moteur.

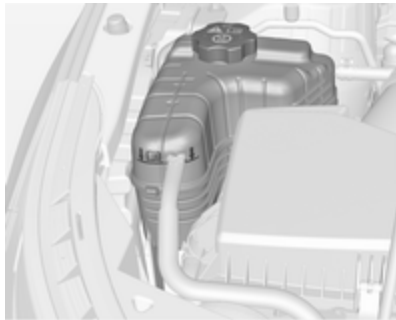
**⚠ Attention**

Les ventilateurs électriques du compartiment moteur peuvent démarrer même si le moteur ne fonctionne pas. Tenir les mains, les vêtements et l'outillage éloignés du ventilateur électrique du compartiment moteur.

Le liquide de refroidissement offre une protection contre le gel allant jusqu'à environ -28°C .

Avertissement

N'employer que du produit antigel homologué.

Si le système de refroidissement du moteur est froid, le niveau de liquide de refroidissement doit se trouver au-dessus du repère de niveau de remplissage. Faire l'appoint si le niveau est bas.

⚠ Attention

Laisser refroidir le moteur avant d'ouvrir le bouchon. Ouvrir le bouchon avec précaution, en laissant la pression s'évacuer lentement.

Pour faire l'appoint, utiliser un mélange 1:1 de concentré de liquide de refroidissement homologué et d'eau du robinet. Serrer fermement le bouchon.

Système de refroidissement de batterie haute tension**⚠ Danger**

L'entretien du liquide de refroidissement de la batterie haute tension ne peut être effectué que par un technicien qualifié.

Une manipulation incorrecte peut causer de graves blessures, voire la mort.

Le réservoir de liquide de refroidissement de la batterie haute tension se trouve sur l'avant du compartiment moteur.

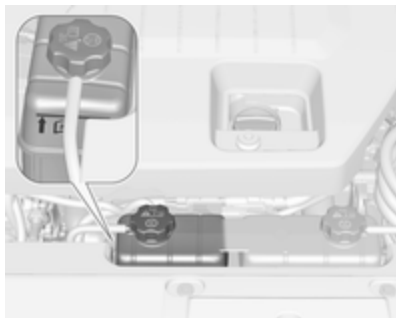

Vérifier si le liquide de refroidissement est visible dans le réservoir de liquide de refroidissement de la batterie haute tension. Si le liquide de refroidissement est visible mais que le niveau de liquide de refroidissement se trouve en-dessous de la ligne de remplissage à froid, une fuite du système de refroidissement est possible.

Si le niveau de liquide de refroidissement est trop bas, contacter un atelier.

Système de refroidissement des modules d'électronique d'alimentation et de chargeur

⚠ Danger

L'entretien du liquide de refroidissement des modules d'électronique d'alimentation et de chargeur ne peut être effectué que par un technicien qualifié.

Une manipulation incorrecte peut causer de graves blessures, voire la mort.

Les modules d'électronique d'alimentation et de chargeur sont refroidis à l'aide de la même boucle de liquide de refroidissement.

Le réservoir de liquide de refroidissement des modules d'électronique d'alimentation et de chargeur se trouve dans le compartiment moteur, sur l'avant.

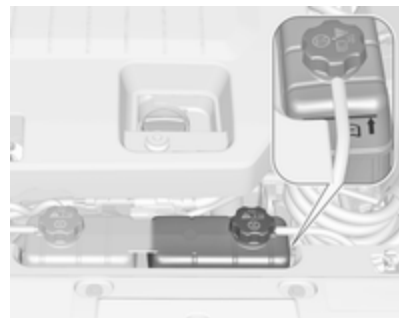

Vérifier si le liquide de refroidissement est visible dans le réservoir de liquide de refroidissement des modules d'électronique d'alimentation et de chargeur. Si le liquide de refroidissement est visible mais que le niveau de liquide de refroidissement se trouve en-dessous de la ligne de remplissage à froid, il se peut qu'il y ait une fuite dans le système de refroidissement.

Si le niveau de liquide de refroidissement est trop bas, contacter un atelier.

Surchauffe moteur

Le véhicule est muni d'un indicateur d'avertissement en cas de surchauffe du moteur.

S'il est décidé de ne pas soulever le capot quand cet avertissement se présente, prendre contact avec un atelier immédiatement.

Si l'on prend la décision de soulever le capot, s'assurer que le véhicule stationne sur une surface plane.

Vérifier ensuite si les ventilateurs de refroidissement du moteur fonctionnent. Si le moteur surchauffe, les ventilateurs doivent fonctionner. S'ils ne tournent pas, ne pas continuer à conduire le véhicule et les faire réparer par un atelier.

Avertissement

Faire fonctionner le moteur sans liquide de refroidissement peut l'endommager ou provoquer un incendie.

Liquide de lave-glace



Avant d'ajouter du liquide de lave-glace de pare-brise dans le véhicule, lire les instructions du fabricant. En cas d'utilisation du véhicule dans une région où la température peut descendre en dessous du point de gel, utiliser un liquide dont la résistance au gel est suffisante.

Avertissement

Seule une concentration d'antigel adéquate dans le produit de lave-glace garantit la protection néces-

saire à basses températures ou en cas de baisses soudaines de température.

- En cas d'utilisation de liquide de lave-glace concentré, suivre les instructions du fabricant pour l'ajout d'eau.
- Ne pas mélanger d'eau avec du liquide de lave-glace prêt à l'emploi. L'eau peut provoquer le gel du mélange et endommager le réservoir de liquide de lave-glace ainsi que d'autres pièces du système de lave-glace.
- Par temps très froid, ne remplir le réservoir de liquide de lave-glace qu'aux trois quarts. Cela permet la dilatation du liquide en cas de gel. Cette dilatation peut endommager le réservoir s'il est complètement rempli.
- Ne pas utiliser de liquide de refroidissement moteur (antigel) dans le lave-glace de pare-brise. Cela peut endommager le système de lave-glace de pare-brise et la peinture.

Freins

Si la garniture de frein atteint une épaisseur minimale, un bruit de crissement retentit pendant le freinage.

On peut poursuivre sa route, mais il faut faire remplacer les garnitures de frein dès que possible.

Une fois que des garnitures de frein neuves ont été montées, ne pas effectuer de freinage d'urgence inutile pendant les premiers déplacements.

Liquide de frein

⚠ Attention

Le liquide de frein est nocif et corrosif. Éviter les contacts avec les yeux, la peau, les tissus et les surfaces peintes.



Quand le véhicule n'a pas fonctionné pendant au moins 1 minute, le niveau maximum de liquide se situe au sommet du corps du réservoir. Quand le véhicule fonctionne, le niveau du liquide doit se trouver dans la plage de fonctionnement correcte, entre les repères **MIN** et **MAX**. Si tel n'est pas le cas, faire contrôler le circuit hydraulique de freinage pour vérifier s'il y a une fuite.

Après une intervention sur le système hydraulique de freinage, vérifier que le niveau d'huile se situe dans la

plage de fonctionnement correcte, entre les repères **MIN** et **MAX**, quand le véhicule tourne.

N'utiliser que du liquide de frein à hautes performances homologué pour le véhicule. Prendre contact avec un atelier.

Liquide de freins ⇨ 202.

Batterie

⚠ Danger

Seul un technicien d'entretien formé ayant une bonne connaissance et les outils appropriés peut inspecter, tester ou remplacer la batterie haute tension.

S'adresser à un atelier si la batterie haute tension a besoin d'être entretenue.

Ce véhicule est doté d'une batterie de véhicule haute tension et d'une batterie de véhicule standard de 12 volts.

En cas d'accident, le système de détection du véhicule peut couper le système haute tension. Si ceci se produit, la batterie haute tension est déconnectée et le véhicule ne démarre pas. Un message d'entretien s'affiche dans le centre d'informations du conducteur (DIC). Avant de pouvoir utiliser à nouveau le véhicule, un entretien doit être effectué dans un atelier. Si un airbag est gonflé ⇨ 213.

Une housse de véhicule pouvant réduire l'ensoleillement auquel est soumis le véhicule et améliorer la longévité de la batterie haute tension est disponible chez votre réparateur Opel Ampera agréé.

Le réparateur Opel Ampera agréé possède les informations sur la façon de recycler la batterie haute tension.

Laisser le véhicule branché, même lorsqu'il est complètement chargé, afin de maintenir la batterie haute tension du véhicule à la température nécessaire au prochain trajet. Ceci est important lorsque les températures extérieures sont extrêmement élevées ou basses.

Se reporter au numéro de rechange indiqué sur l'étiquette de la batterie du véhicule d'origine si une batterie neuve de 12 volts est nécessaire. Le véhicule est équipé d'une batterie AGM (Absorbed Glass Mat) de 12 V. L'installation d'une batterie standard de 12 V réduit la durée de vie de la batterie 12 V. Lorsqu'on utilise un chargeur de batterie 12 V sur la batterie AGM 12 V, certains chargeurs comportent un réglage pour batterie AGM. S'il est disponible, utiliser le réglage AGM sur le chargeur, pour limiter la tension de la charge à 14,8 V. Suivre les instructions du fabricant du chargeur.



Les piles ne doivent pas être jetées avec les ordures ménagères. Elles doivent être recyclées via les centres de collecte appropriés.

Stockage du véhicule

⚠ Attention

Les batteries contiennent de l'acide pouvant provoquer des brûlures et du gaz pouvant exploser. Un défaut de prudence peut entraîner de graves blessures.

Retirer le câble négatif (–) noir de la batterie 12 volts de la batterie du véhicule afin d'éviter que la batterie 12 volts ne s'épuise ou utiliser un chargeur d'entretien de batterie. En outre, pour éviter tout risque d'endommagement de la batterie haute tension, exécuter les actions recommandées suivantes :

- Stocker la batterie haute tension avec 1/2 charge ou moins.
- Toujours entreposer le véhicule dans un endroit où la température se situe entre -10°C et 30°C .
- Le stockage du véhicule par des températures extrêmes peut endommager la batterie haute tension.

Ne pas oublier de reconnecter la batterie 12 V lorsqu'on est prêt à rouler.

Remplacement des balais d'essuie-glace

Balais d'essuie-glace avant

Pour remplacer le balai d'essuie-glace avant :

1. Soulever le bras d'essuie-glace.

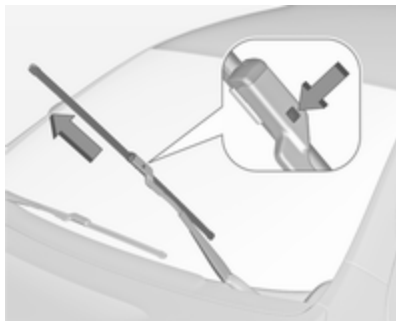

2. Presser le bouton du milieu du connecteur du bras d'essuie-glace et extraire le balai du connecteur du bras.
3. Déposer le balai d'essuie-glace.

Réglage de phare

Le réglage des phares a été pré-réglé et ne nécessite pas d'autre réglage. En conduisant dans des pays où la circulation se fait du côté opposé de la route, il n'est pas nécessaire de régler les feux de croisement.

Si le véhicule est endommagé dans une collision, le réglage des phares peut être affecté. Si un réglage des feux de croisement est nécessaire, demander l'aide d'un atelier.

Remplacement des ampoules

Couper le contact et désactiver les commutateurs concernés ou fermer les portes.

Maintenir une ampoule uniquement par son culot. Ne pas toucher le verre de l'ampoule avec les doigts nus.

Utiliser uniquement des ampoules du même type pour le remplacement.

Remplacer les ampoules de phare depuis l'intérieur du compartiment moteur.

Ampoules halogènes

⚠ Attention

Les ampoules halogènes contiennent du gaz sous pression et peuvent exposer si elles tombent ou si l'on raye l'ampoule. Le conducteur ou des tiers peuvent être blessés.

Lire et respecter les instructions figurant sur l'emballage de l'ampoule.

Phares halogènes

Feu de croisement/feux de route



1. Déposer le couvercle du dos de l'ensemble de phare en le tournant en sens antihoraire.



2. Déposer la douille de l'ampoule de l'ensemble de phare en la tournant en sens antihoraire.
3. Extraire l'ampoule de la douille.



4. Poser une nouvelle ampoule dans la douille.
5. Poser la douille de l'ampoule en la tournant en sens horaire.
6. Poser le couvercle dans le dos de l'ensemble de phare en le tournant en sens horaire.

Clignotants avant

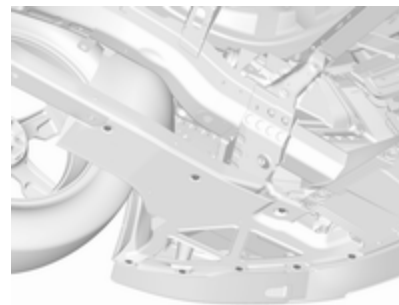

1. Déposer les huit vis du panneau intermédiaire de roues.
2. Tirer le panneau intermédiaire de roues vers le bas.

- Déposer la douille d'ampoule et remplacer l'ampoule.
- Reposer le panneau intermédiaire de roues et serrer les vis.

Feux arrière

Faire remplacer les feux par un atelier.

Clignotants latéraux

Faire remplacer les ampoules par un atelier.

Feu de recul

Faire remplacer les ampoules par un atelier.

Éclairage de plaque d'immatriculation



- Presser l'agrafe à ressort sur le côté droit de l'ensemble de lampe vers la gauche pour déverrouiller l'ensemble de lampe.
- Abaisser l'ensemble de lampe pour le retirer du carénage.
- Tourner la douille de l'ampoule dans le sens antihoraire pour la déposer de l'ensemble de feu.

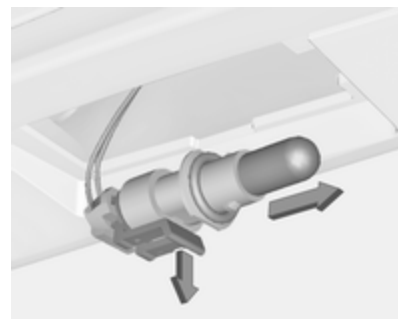

- Tirer doucement sur l'agrafe et extraire l'ampoule droite de la douille.
- Enfoncer l'ampoule de remplacement dans la douille et tourner la douille dans le sens horaire pour la poser dans l'ensemble de lampe.
- Reposer l'ensemble de lampe dans le carénage en commençant par insérer le côté gauche.
- Enfoncer le côté de l'agrafe à ressort en place.

Feu antibrouillard arrière

Faire remplacer les ampoules par un atelier.

Circuit électrique

Dispositifs haute tension et câblage

Attention

Une exposition à une haute tension peut causer des chocs, des brûlures, voire la mort. L'entretien des composants haute tension du véhicule ne doit être effectué que par des techniciens spécialement formés.

Les composants haute tension sont identifiés par des étiquettes. Ne pas déposer, ouvrir, séparer ou modifier ces composants. Le câblage haute tension est recouvert de gaines orange. Ne pas sonder, altérer, couper ou modifier le câblage haute tension.

Surcharge du système électrique

Le véhicule est doté de fusibles et de disjoncteurs destinés à le protéger contre une surcharge du système électrique.

Si la charge de courant électrique est trop élevée, le disjoncteur s'ouvre et se ferme, protégeant le circuit jusqu'à ce que la charge de courant revienne à la normale ou que le problème soit résolu. Ceci réduit fortement les risques de surcharge de circuit et d'incendie causés par des problèmes électriques.

Les fusibles et les disjoncteurs protègent les pièces suivantes du véhicule :

- Câblage des phares
- Moteur d'essuie-glace avant
- Lève-vitres électriques et autres accessoires motorisés

Remplacer un fusible en mauvais état par un neuf, de dimension et ampérage identiques. En cas de problème sur la route et si un fusible doit être

remplacé, un fusible de même ampérage peut être emprunté. Choisir une fonction du véhicule qui n'est temporairement pas nécessaire et remplacer le fusible emprunté dès que possible.

Câblage des phares

Une surcharge électrique peut provoquer un clignotement des phares ou dans certains cas les éteindre. Dans ce cas, faire immédiatement vérifier le câblage de phare par un atelier.

Essuie-glace avant

Si le moteur d'essuie-glaces de pare-brise surchauffe à cause de la présence d'une neige épaisse ou de glace, les essuie-glaces s'arrêtent jusqu'à ce que le moteur refroidisse et la commande d'essuie-glaces est désactivée. Après élimination de l'obstruction, le moteur d'essuie-glaces redémarre lorsque la commande est placée dans la position de fonctionnement désirée.

Bien que le circuit soit protégé contre une surcharge électrique, une surcharge due à de la neige épaisse ou à de la glace peut endommager la tringlerie d'essuie-glace.

Toujours dégager la neige épaisse et la glace du pare-brise avant d'utiliser les essuie-glaces avant. Si la surcharge est due à un problème électrique, et non pas à de la neige ou à de la glace, une réparation est nécessaire.

Fusibles

Les inscriptions sur le fusible neuf doivent correspondre aux inscriptions sur le fusible défectueux.

Le véhicule est équipé de quatre boîtes à fusibles :

- à l'avant gauche du compartiment moteur ;
- sur le côté droit et sur le côté gauche du tableau de bord ;
- derrière un cache sur le côté gauche du coffre.

Avant de remplacer un fusible, mettre le commutateur correspondant en position Off et couper le contact.

Un fusible défectueux se reconnaît à son filament brûlé. Ne pas remplacer le fusible tant que la cause de la défaillance n'a pas été supprimée.

Certaines fonctions sont protégées par plusieurs fusibles.

Des fusibles peuvent aussi être enfilés même si la fonction n'est pas présente.

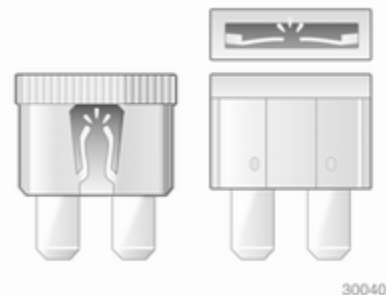



30041

Pince à fusibles

Une pince à fusibles peut se trouver dans la boîte à fusibles du compartiment moteur.

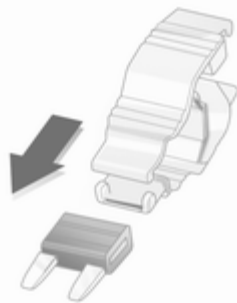

30042

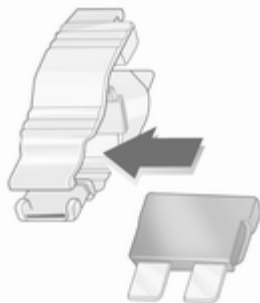

30042



30044

Placer la pince à fusibles par le haut ou le côté sur les différents types de fusibles et retirer le fusible.

Boîte à fusibles du compartiment moteur

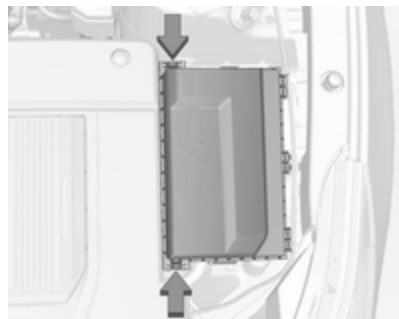

La boîte à fusibles se trouve du côté avant gauche du compartiment moteur.

Pour ouvrir le couvercle du bloc-fusibles, presser les agrafes avant et arrière, puis tourner le couvercle sur le côté.

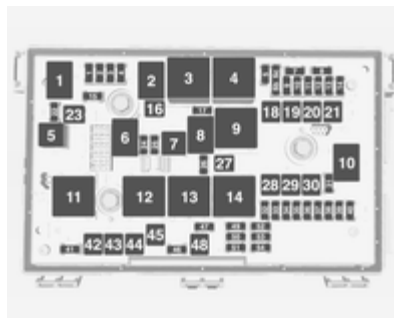

Mini-fusibles Utilisation

1	Module de commande du moteur - alimentation commutée
2	Émissions
3	–
4	Bobines d'allumage / Injecteurs
5	Verrouillage de colonne
6	–

Mini-fusibles Utilisation

7	–
8	–
9	Rétroviseurs chauffants
10	Module de commande de climatisation
11	Module d'inverseur de puissance de traction - Batterie
12	–
13	Pompe et soupape de chauffage de l'habitacle
14	Antivol - Sirène
15	Module d'inverseur de puissance de traction et module de commande de transmission - Batterie
17	Module de commande du moteur - Batterie

Mini-fusibles Utilisation

22	Feu de route gauche
24	–
25	–
26	Antivol - Avertisseur sonore
31	–
32	Marche/Démarrage - Module de détection et de diagnostic, combiné d'instruments, affichage d'airbag passager, commutateur de mise à niveau des phares, rétroviseur intérieur à atténuation automatique
33	Marche/Démarrage - Module de commande d'intégration du véhicule

Mini-fusibles Utilisation

34	Module de commande d'intégration du véhicule - Batterie
35	–
36	Pompe de refroidissement de l'électronique de puissance
37	Module de commande de chauffage de l'habitacle
38	Pompe de refroidissement de système de stockage de l'énergie rechargeable (batterie haute tension)
39	Module de commande de système de stockage de l'énergie rechargeable (batterie haute tension)
40	Lave-glace avant
41	Feu de route droit

Mini-fusibles Utilisation

46	–
47	–
49	–
50	Marche/Démarrage - Caméra arrière, module d'alimentation des accessoires, surveillance de la pression des pneus, moteurs de mise à niveau des phares
51	Marche/Démarrage pour ABS/Système de stockage de l'énergie rechargeable (batterie haute tension)
52	Module de commande du moteur / Module de commande de la transmission - Marche/ Démarrage

Mini-fusibles Utilisation

53	Module d'inverseur de puissance de traction - Marche/Démarrage
54	Marche/Démarrage - Module de commande de système d'alimentation en carburant, module de commande de climatisation, chargeur embarqué

Fusibles JCASE Utilisation

16	–
18	–
19	Lève-vitre électrique avant
20	–
21	Unité de commande électronique d'antiblocage de sécurité

Fusibles JCASE Utilisation

23	–
27	–
28	–
29	–
30	Moteur d'antiblocage de sécurité
42	Ventilateur de refroidissement droit
43	Essuie-glace avant
44	Chargeur
45	–
48	Ventilateur de refroidissement gauche

Après avoir remplacé des fusibles défectueux, refermer le couvercle de boîte à fusibles et l'encliqueter en appuyant.

Si le couvercle de boîte à fusibles n'est pas correctement fermé, des dysfonctionnements peuvent survenir.

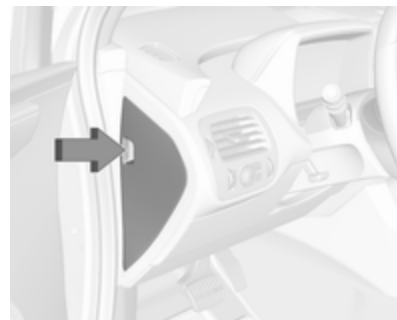
Boîte à fusibles du tableau de bord**Boîte à fusibles du côté gauche du tableau de bord**

La boîte à fusibles du côté gauche du tableau de bord se trouve à gauche du tableau de bord. Pour accéder aux fusibles, ouvrir la trappe en tirant dessus.

Un extracteur de fusibles se trouve dans la boîte à fusibles du compartiment moteur.

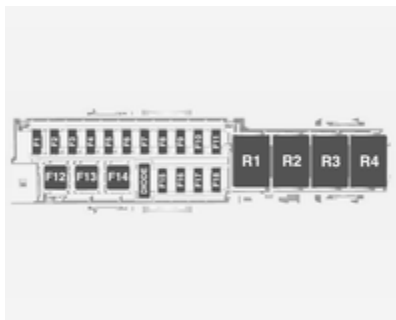

Fusibles Utilisation

F1	Prise de courant - Haut du casier de rangement du tableau de bord
F2	Radio
F3	Combiné d'instruments (conduite à gauche)
F4	Affichage de l'Infotainment System

Fusibles Utilisation

F5	Chauffage, ventilation et climatisation / Commutateurs intégrés de la colonne centrale
F6	Airbag (module de détection et de diagnostic)
F7	Connecteur gauche de liaison de données principale (conduite à gauche), Connecteur gauche de liaison de données secondaire (conduite à droite)
F8	Verrouillage de colonne (conduite à gauche)
F9	Téléphone mains-libres

Fusibles Utilisation

F10	Module de commande de carrosserie 1/Électronique du module de commande de carrosserie/Entrée à distance/Modes d'alimentation/Feu d'arrêt central surélevé/Éclairage de la plaque d'immatriculation/Feux de jour côté gauche/Feux de position côté gauche/Commande de relais de déverrouillage de hayon/Commande de relais de pompe de lave-glace/Témoins de commutateurs
F11	Module de commande de carrosserie 4/Phare gauche
F12	Soufflerie (conduite à gauche)
F13	–
F14	–

Fusibles Utilisation

F15 Prise de courant (intérieur de la console de plancher/ arrière de la console de plancher)

F16 –

F17 –

F18 –

Pour reposer la trappe, insérer d'abord la languette inférieure, puis repousser la trappe dans son emplacement d'origine.

Boîte à fusibles du côté droit du tableau de bord

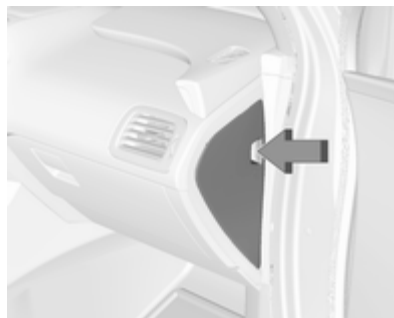

La boîte à fusibles du côté droit du tableau de bord se trouve à droite du tableau de bord. Pour accéder aux fusibles, ouvrir la trappe en tirant dessus.

Un extracteur de fusibles se trouve dans le bloc-fusibles du compartiment moteur.

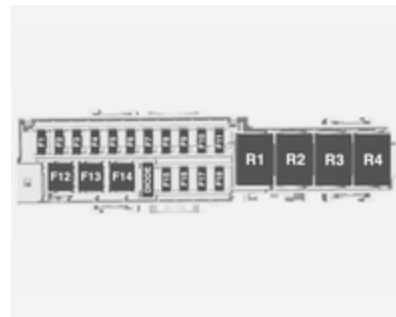

Fusibles Utilisation

F1 Rétro-éclairage des commutateurs du volant de direction

F2 Verrouillage de colonne (conduite à droite)

F3 Combiné (conduite à droite), téléphone mains libres (conduite à gauche)

F4 Module de commande de carrosserie 3/Phare droit

Fusibles Utilisation

F5	Module de commande de carrosserie 2/Électronique du module de commande de carrosserie/Feu arrière/ Feu de jour du côté droit/ Verrouillage de sélecteur/ Rétro-éclairage des commutateurs/Feu anti-brouillard arrière
F6	–
F7	Module de commande de carrosserie 6/Lampes de lecture de carte/Lampes de courtoisie/Feux de recul
F8	Module de commande de carrosserie 7/Clignotant avant gauche/Feu d'arrêt et clignotant arrière droit/ Commande de relais de verrouillage de sécurité enfant
F9	Module de commande de carrosserie 8/Serrures

Fusibles Utilisation

F10	Connecteur droit de liaison de données secondaire (conduite à gauche), Connecteur droit de liaison de données principale (conduite à droite)
F11	Capteur d'intrusion et d'inclinaison
F12	Moteur de soufflerie (conduite à gauche)
F13	–
F14	–
F15	–
F16	–
F17	–
F18	–

Pour reposer la trappe, insérer d'abord la languette inférieure, puis repousser la trappe dans son emplacement d'origine.

Boîte à fusibles du coffre

La boîte à fusibles se trouve sur le côté gauche du coffre, derrière un cache. Enlever le cache.

Un extracteur de fusibles se trouve dans la boîte à fusibles du compartiment moteur.

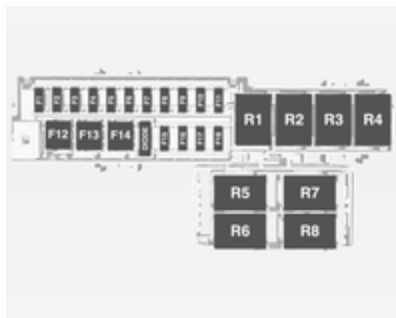

Fusibles Utilisation

F1	–
F2	Module de commande d'alimentation en carburant
F3	Module de démarrage passif / entrée passive
F4	Sièges chauffants

Fusibles Utilisation

F5	Commutateurs de la porte du conducteur (rétroviseur extérieur/déverrouillage du clapet de la prise de charge/commutateur de lève-vitre conducteur)
F6	Carburant (soupape diurne et module de vérification de fuite évap.)
F7	Ventilateur de refroidissement de module d'alimentation des accessoires
F8	Amplificateur
F9	Émission audio numérique
F10	Contrôle de tension régulée/Aide au stationnement par ultrasons avant et arrière
F11	Avertisseur sonore
F12	Lève-vitres électroniques arrière

Fusibles Utilisation

F13	Frein de stationnement électrique
F14	Désembuage arrière (grille supérieure)
F15	–
F16	Déverrouillage du hayon
F17	–
F18	–

Outillage du véhicule

Outillage



L'oeillet de remorquage et un tournevis sont rangés sous un couvercle dans le coffre. Noter que l'oeillet de remorquage est rangé sous le kit de réparation de pneus.

Jantes et pneus

État des pneus, état des jantes

Franchir les arêtes vives lentement et si possible à angle droit. Rouler sur des arêtes vives peut endommager les pneus et les jantes. Ne pas écraser un pneu contre une bordure de trottoir lors du stationnement.

Contrôler régulièrement l'état des pneus. En cas de dégâts ou d'usure anormale, prendre contact avec un atelier.

Pneus

Pneus à sens de roulement imposé

Monter les pneus à sens de roulement imposé de sorte qu'ils roulent dans le sens de la marche. Le sens de rotation est reconnaissable au symbole (par exemple une flèche) placé sur le flanc du pneu.

En cas de roues montées dans le sens contraire de la marche, respecter ce qui suit :

- La tenue de route peut être altérée. Faire remplacer ou réparer le pneu défectueux dès que possible.
- Ne pas dépasser 80 km/h.
- Par temps de pluie et neige, conduire extrêmement prudemment.

Désignations des pneus

par exemple **215/60 R 16 95 H**

215 = Largeur des pneus en mm

60 = Rapport de la section (hauteur du pneu sur largeur du pneu) en %

R = Type de carcasse : radiale

RF = Type : RunFlat

16 = Diamètre des jantes en pouces

95 = Indice de capacité de charge par exemple : 95 correspond à 690 kg

H = Indicateur de vitesse

Indicateur de vitesse :

Q = jusqu'à 160 km/h

S = jusqu'à 180 km/h

T = jusqu'à 190 km/h
H = jusqu'à 210 km/h
V = jusqu'à 240 km/h
W = jusqu'à 270 km/h

Pneus d'hiver

Les pneus d'hiver améliorent la sécurité de conduite à des températures inférieures à 7°C et devraient donc être montés sur toutes les roues.

Les pneus de taille 205/60R16, et 215/55R17 sont autorisés en tant que pneus d'hiver.

Disposer l'autocollant de vitesse dans le champ de vision du conducteur selon la réglementation du pays.

Pression des pneus

Bien que le véhicule soit équipé d'un système intégré de surveillance de la pression des pneus, il convient de contrôler la pression des pneus à froid au moins tous les 14 jours et avant tout long déplacement.

Dévisser le capuchon de la valve.



L'étiquette d'informations sur les pneus et le chargement, sur le cadre de porte avant gauche, indique l'équipement pneumatique d'origine du véhicule et les pressions de gonflage.

Pression des pneus ⇨ 212.

Les données de pression de gonflage se rapportent aux pneus froids. Elles s'appliquent tant aux pneus d'été qu'aux pneus d'hiver.

La pression de gonflage ECO sert à atteindre la plus faible consommation de carburant possible.

Le surgonflage ou le sous-gonflage des pneus par rapport aux pressions prescrites influence défavorablement la sécurité, la tenue de route, le confort routier et la consommation et augmente l'usure des pneus.

Les tableaux de pression des pneus indiquent toutes les combinaisons de pneus possibles ⇨ 212.

Pour les pneus homologués pour votre véhicule, consulter le certificat de conformité CEE fourni avec votre véhicule et les autres documents d'enregistrement nationaux.

Le conducteur est responsable du bon réglage de la pression des pneus.

⚠ Attention

Un gonflage insuffisant peut provoquer un échauffement considérable du pneu ainsi que des dommages internes entraînant le décollement de la bande de roulement et même l'éclatement du pneu à grande vitesse.

Si la pression de gonflage doit être réduite ou augmentée sur un véhicule avec système de surveillance de la pression des pneus, couper le contact.

Après avoir ajusté la pression des pneus, mettre le contact et sélectionner le réglage correspondant sur la page de charge des pneus du DIC. État de charge du véhicule ↗ 183.

Système de surveillance de la pression des pneus

Avertissement

Les modifications apportées au système de surveillance de la pression des pneus (TPMS) par toute personne en dehors d'un site d'entretien homologué peuvent entraîner la nullité de l'autorisation à utiliser le système.

Le système de surveillance de la pression des pneus surveille la pression des quatre pneus une fois par minute quand la vitesse du véhicule dépasse une certaine limite.

Avertissement

Le système de surveillance de la pression des pneus se contente d'avertir au sujet de l'état de basse pression des pneus et ne remplace pas l'entretien régulier des pneus par le conducteur.

Toutes les roues doivent être équipées de capteur de pression et les pneus doivent être gonflés à la pression prescrite.

Les pressions de gonflage actuelles des pneus peuvent être affichées dans le centre d'informations du conducteur ↗ 84.

Pour accéder à la page de pression des pneus :

- Appuyer sur le bouton **MENU** pour sélectionner le **Menu d'informations du véhicule**.
- Tourner la molette pour sélectionner le système de surveillance de la pression des pneus.

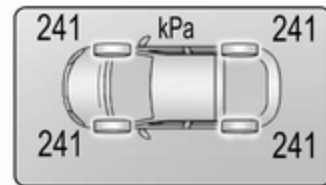

L'état du système et des avertissements de pression sont signalés par un message avec clignotement du pneu correspondant dans le centre d'informations du conducteur. En cas

de pression des pneus basse détectée, cet état est indiqué par le témoin (L) ⇨ 82.

Remarque

Dans les pays où le système de surveillance de la pression des pneus constitue une obligation légale, l'utilisation de roues sans capteurs de pression invalide l'homologation du type de véhicule.

Si (L) s'allume, s'arrêter dès que possible et gonfler les pneus à la pression recommandée ⇨ 212.

Après avoir procédé au gonflage, il peut être nécessaire de mettre à jour les valeurs de pression des pneus dans le Centre d'informations du conducteur. Pendant ce temps, le symbole (L) peut s'allumer.

Si (L) s'allume à des températures plus basses et s'éteint après quelques instants de conduite, il peut s'agir d'une indication précoce d'une chute de pression. Vérifier la pression des pneus. Si la pression de gonflage doit être réduite ou augmentée, couper le contact.

Les pneus d'hiver ou les jeux de pneus supplémentaires doivent être équipés de capteurs, sans quoi le système ne fonctionne pas et le témoin (L) s'allume en permanence.

Le témoin de défaillance du système de surveillance de la pression des pneus est combiné au témoin de basse pression des pneus. Si le système détecte une défaillance, le voyant (L) clignote pendant environ 1 minute, puis reste allumé en permanence. Cette séquence se poursuivra au démarrage suivant du véhicule tant que la défaillance sera présente.

Si le témoin de défaillance (L) est allumé, le système peut ne pas être en mesure de détecter ou de signaler normalement une basse pression. Des défaillances du système de surveillance de la pression des pneus peuvent se produire pour un grand nombre de raisons, y compris la pose de pneus ou roues alternatifs ou de remplacement sur le véhicule empêchant un fonctionnement correct du système de surveillance de la pression des pneus. Toujours contrôler le

témoin de défaillance du système de surveillance de la pression des pneus (L) après le remplacement d'un ou de plusieurs pneus ou roues du véhicule afin de s'assurer que les pneus ou roues de remplacement ou alternatifs permettent encore un fonctionnement correct du système de surveillance de la pression des pneus.

Une roue de dépannage temporaire n'est pas équipée d'un capteur de pression. Le système de surveillance de la pression des pneus n'est pas opérationnel avec ces roues. Le témoin (L) s'allume. Le système reste opérationnel pour les trois autres roues.

Une roue de secours de taille normale est dotée d'un capteur de pression. Le système détectera automatiquement la nouvelle roue en roulant.

Avertissement

L'utilisation de kits de réparation de pneu du type liquide disponibles dans le commerce peut entraver le fonctionnement du système. Des kits de réparation des pneus approuvés par l'usine peuvent être utilisés.

État de charge du véhicule

Régler la pression des pneus en fonction de l'état de la charge, conformément aux informations de l'étiquette des pneus ou du tableau de pression des pneus ↪ 212, puis sélectionner le réglage correspondant à la page **Charge du pneu** du menu Réglages du centre d'informations du conducteur ↪ 84.

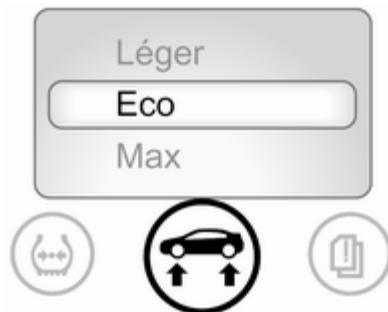

Les réglages disponibles sont :

Léger : pour une pression de confort jusqu'à 3 personnes

Eco : pour une pression Eco jusqu'à 3 personnes

Max : pour une pleine charge

Si les pressions des pneus et la **Charge du pneu** ne correspondent pas, le témoin de pression des pneus (⚠) peut indiquer une pression des pneus basse.

Fonction d'auto-apprentissage

Chaque capteur du système de surveillance de la pression des pneus possède un code d'identification unique. Le code d'identification doit correspondre à une nouvelle position des pneus/roues après avoir permuté les pneus du véhicule ou avoir remplacé un ou plusieurs capteurs.

Après avoir changé les roues, le véhicule doit être à l'arrêt pendant environ 20 minutes, avant que le système ne recalculé. Le processus de réapprentissage suivant nécessite jusqu'à 10 minutes de conduite à une vitesse minimale de 20 km/h. Dans ce cas, (⚠) peut s'afficher ou les valeurs de pression peuvent apparaître à tour de rôle sur le centre d'informations du conducteur.

Si un problème survient pendant le processus de réapprentissage, un message d'avertissement est affiché sur le centre d'informations du conducteur.

Importance de la température

La pression des pneus dépend de la température du pneu. Pendant la conduite, la pression et la température des pneus augmentent. La valeur de la pression de gonflage affichée sur le centre d'informations du conducteur indique la pression réelle de gonflage. Il est dès lors important de vérifier la pression de gonflage quand les pneus sont froids.

Profondeur de sculptures

Contrôler régulièrement la profondeur des sculptures.

Pour des raisons de sécurité, les pneus doivent être remplacés à partir d'une profondeur de 2-3 mm (4 mm pour les pneus d'hiver).

Pour des raisons de sécurité, il est recommandé de ne pas dépasser un écart de plus de 2 mm entre les profondeurs de sculpture de pneu d'un même essieu.



La profondeur minimale de sculpture légalement autorisée (1,6 mm) est atteinte lorsque le profil est usé jusqu'au repère d'usure (TWI = Tread Wear Indicator). La position des repères d'usure est indiquée par des marques sur les flancs du pneu.

Si l'usure est plus importante à l'avant qu'à l'arrière, permuter régulièrement les roues avant avec les roues arrière. S'assurer que le sens de rotation des roues est le même qu'auparavant.

Les pneus vieillissent même s'ils ne roulent pas. Nous recommandons de remplacer les pneus tous les 6 ans.

Changement de taille de pneus et de jantes

En cas d'utilisation de taille de pneus autre que celle montée d'origine, il faut, le cas échéant, reprogrammer le compteur de vitesse électronique ainsi que la pression de gonflage nominale et procéder à d'autres modifications du véhicule.

S'assurer que le sens de rotation des roues est le même que précédemment et conforme aux instructions du fabricant des pneus.

Après avoir changé de taille de pneu, faire remplacer l'étiquette de pression de gonflage.

⚠ Attention

L'utilisation de pneus ou de jantes non adaptés peut donner lieu à des accidents et entraîner la perte de l'homologation du véhicule.

Chaînes à neige



Les chaînes à neige ne sont autorisées que sur les roues avant.

Utiliser des chaînes à neige à mailles fins qui ne dépassent pas la bande de roulement et les flancs intérieurs des pneus de plus de 10 mm, fermoir de chaîne compris.

⚠ Attention

Un pneu endommagé est un pneu qui peut éclater.

Les chaînes à neige ne sont autorisées que sur les pneus de taille 205/60 R16.

Les chaînes à neige ne sont pas autorisées sur les pneus de taille 215/55R17 et 225/45R18.

Kit de réparation des pneus

De petits dégâts sur la bande de roulement du pneu peuvent être réparés avec le kit de réparation de pneus.

Ne pas enlever les corps étrangers du pneu.

Les dégâts au pneu d'une taille supérieure à 4 mm ou se situant dans le flanc du pneu ne peuvent pas être réparés à l'aide du kit de réparation des pneus.

⚠ Attention

Ne pas dépasser 80 km/h.

Ne pas utiliser pendant une période prolongée.

La tenue de route et la conduite du véhicule peuvent être altérées.

En cas de crevaison de pneu :

Arrêter le véhicule, serrer le frein de stationnement et déplacer le levier sélecteur sur **P**. Enclencher les feux de détresse.

Feux de détresse ⇨ 97.



Le kit de réparation des pneus se trouve sous un couvercle dans le coffre.

Remarque

Les caractéristiques de conduite du pneu réparé sont fortement dégradées, c'est pourquoi il convient de remplacer ce pneu.

En cas de bruits anormaux ou de fort échauffement du compresseur, l'arrêter pendant au moins 30 minutes.

La valve de sécurité intégrée s'ouvre à une pression de 7 bars.

Être attentif à la date d'expiration du kit. Cette date dépassée, la capacité d'étanchéisation ne peut plus être garantie. Tenir compte des consignes de stockage mentionnées sur la bouteille du produit d'étanchéité.

Remplacer la bouteille de produit d'étanchéité qui a été utilisée. Mettre la bouteille au rebut conformément aux prescriptions légales.

Le compresseur et le produit d'étanchéité peuvent être utilisés jusqu'à -30 °C environ.

Utilisation du kit de réparation des pneus

Le kit de réparation des pneus est doté de deux flexibles. Le flexible transparent de produit d'étanchéité/air est utilisé pour rendre étanche et gonfler temporairement un pneu crevé. Le flexible noir peut uniquement être utilisé pour gonfler un pneu qui n'est pas crevé, sans utiliser du produit d'étanchéité.

Pour une utilisation correcte, suivre rigoureusement les instructions :

1. Sortir le kit de réparation des pneus de son espace de rangement.

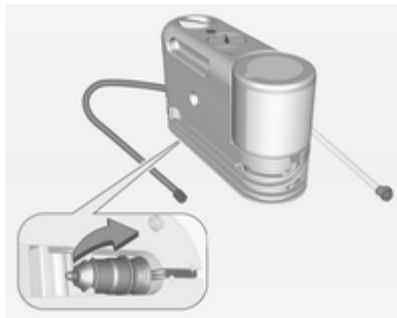

2. **Flexible de produit d'étanchéité et d'air** : Dérouler le flexible transparent de produit d'étanchéité/air et la prise d'alimentation.

Flexible Air uniquement : Dérouler le flexible noir d'air uniquement et la prise d'alimentation.

3. Placer le kit sur le sol.

S'assurer que la tige de la soupape du pneu se trouve à proximité du sol, de telle manière que le flexible puisse l'atteindre.

4. Retirer le capuchon de la tige de soupape du pneu plat en la tournant en sens antihoraire.

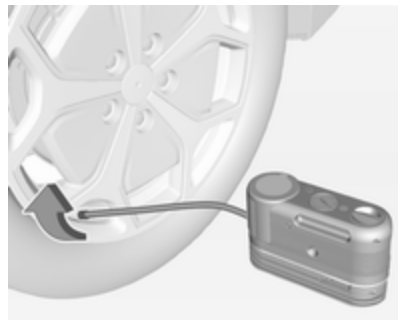

5. Fixer le flexible transparent de produit d'étanchéité/air ou le flexible noir d'air uniquement à la tige de soupape de pneu. Le tourner en sens horaire jusqu'à ce qu'il soit bien serré.
6. Brancher la prise d'alimentation dans une prise de courant pour accessoires du véhicule. Débrancher tous les appareils des autres prises de courant pour accessoires.

Prises de courant ⇨ 72.

Ne pas coincer le cordon de la prise d'alimentation dans la porte ou la fenêtre.

7. Démarrer le véhicule. Le véhicule doit fonctionner lorsque le compresseur d'air est utilisé.



8. **Flexible de produit d'étanchéité et d'air** : Presser et faire tourner le commutateur de sélection dans le sens antihoraire, sur .



Flexible Air uniquement : Tourner le commutateur de sélection dans le sens horaire sur .

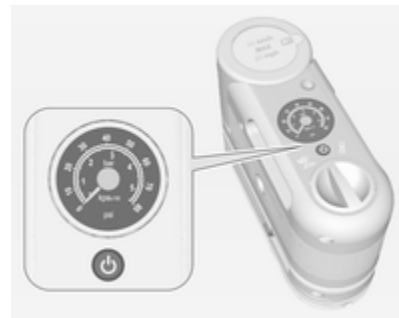

9. Appuyer sur  pour mettre en route le kit de réparation de pneus.

Flexible de produit d'étanchéité et d'air : Le compresseur injectera le produit d'étanchéité et l'air dans le pneu. Le manomètre affiche initialement une pression élevée lorsque le compresseur pousse le produit d'étanchéité dans le pneu. Une fois le produit d'étanchéité complètement dispersé dans le

pneu, la pression chute rapidement et commence à remonter lorsque le pneu se gonfle uniquement avec de l'air.

Flexible Air uniquement : Le compresseur gonflera le pneu uniquement avec de l'air.

10. Gonfler le pneu à la pression conseillée à l'aide du manomètre.

Étiquette d'informations sur les pneus et le chargement ⇨ 182.

Pression des pneus ⇨ 212.

Le manomètre peut indiquer une valeur supérieure à la pression réelle du pneu lorsque le compresseur est en action. Désactiver le compresseur pour obtenir une valeur de pression précise. Le compresseur peut être activé/désactivé jusqu'à obtention de la pression correcte.



Flexible Air uniquement : Si le pneu est gonflé à une pression supérieure à celle recommandée, on peut décharger l'excès de pression en appuyant sur , jusqu'à la pression correcte.

Remarque

Si la pression recommandée ne peut être atteinte après 25 minutes environ, le véhicule ne doit pas aller plus loin. Le pneu est trop sévèrement endommagé et le kit de réparation des pneus ne peut pas gonfler le pneu. Retirer la prise d'alimentation de la prise de courant pour accessoires et dévisser le flexible de gonflage de la soupape du pneu.

11. Appuyer de nouveau sur  pour arrêter le kit de réparation de pneus.

Manipuler avec prudence le kit de réparation des pneus car il peut être chaud après utilisation.

Flexible de produit d'étanchéité et d'air : Le pneu n'est pas étanche et continuera à fuir jusqu'à ce que le véhicule roule et que le produit d'étanchéité soit reparti dans le pneu.

12. Débrancher la prise d'alimentation de la prise de courant pour accessoires du véhicule.

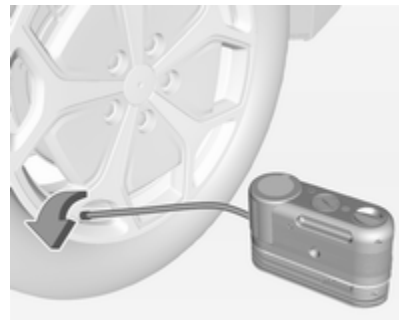

13. Tourner le flexible transparent de produit d'étanchéité/air ou le flexible noir d'air uniquement dans le sens antihoraire pour le détacher de la tige de soupape de pneu.
14. Replacer le capuchon de la tige de soupape du pneu.
15. Replacer le flexible transparent de produit d'étanchéité/air ou le flexible noir d'air uniquement et la prise de courant dans leur position d'origine et ranger le kit de réparation des pneus dans son emplacement de rangement, dans le coffre.



16. **Flexible de produit d'étanchéité et d'air** : Si le pneu plat a pu être gonflé à la pression recommandée, retirer l'étiquette de vitesse maximale du réservoir de produit d'étanchéité et la placer dans un endroit très visible. Ne pas dépasser la vitesse recommandée indiquée sur cette étiquette tant que le pneu endommagé n'a pas été réparé ou remplacé.
17. **Flexible de produit d'étanchéité et d'air** : Parcourir immédiatement 8 km pour répartir le produit d'étanchéité dans le pneu.
18. **Flexible de produit d'étanchéité et d'air** : S'arrêter dans un endroit sûr et contrôler la pression du pneu. Se reporter aux étapes 1 - 11 pour l'utilisation du flexible d'air uniquement.

Si la pression du pneu a chuté de plus de 0,7 bar sous la pression de gonflage recommandée, arrêter de rouler. Le pneu est trop gravement endommagé et le produit d'étanchéité ne peut sceller le pneu.

19. **Flexible de produit d'étanchéité et d'air** : Essuyer le produit d'étanchéité présent sur la roue, le pneu et sur le véhicule.
20. **Flexible de produit d'étanchéité et d'air** : Mettre le réservoir usagé et le flexible transparent de produit d'étanchéité/air au rebut chez un concessionnaire local ou conformément aux réglementations et pratiques locales.
21. **Flexible de produit d'étanchéité et d'air** : Le remplacer par un nouveau réservoir disponible dans un atelier.
22. **Flexible de produit d'étanchéité et d'air** : Après avoir temporairement scellé un pneu à l'aide du kit de réparation pour pneus, amener le véhicule dans un atelier, dans les 160 km de conduite suivants, pour faire réparer ou remplacer le pneu.



Le kit de réparation pour pneu est pourvu d'un adaptateur accessoire placé dans un compartiment au fond de son logement qui peut être utilisé pour gonfler des matelas, des ballons, etc.

Retrait et installation du réservoir de produit d'étanchéité

Pour retirer le réservoir de produit d'étanchéité :

1. Dérouler le flexible de produit d'étanchéité.



2. Presser le bouton de déverrouillage du réservoir.
3. Tirer le réservoir vers le haut et le retirer.
4. Le remplacer par un nouveau réservoir disponible dans un atelier.
5. Enfoncer le nouveau réservoir en place.

Démarrage par câbles auxiliaires

Ne jamais démarrer à l'aide d'un chargeur rapide.

Lorsque la batterie est déchargée, démarrer le moteur à l'aide de câbles auxiliaires de démarrage et de la batterie d'un autre véhicule.

Selon que ce soit la batterie du véhicule ou de l'autre véhicule qui est épuisée, il existe différentes méthodes de démarrage.

⚠ Danger

La batterie haute tension ne peut être démarrée à l'aide de câbles auxiliaires, que ce soit à partir d'un autre véhicule ou d'un chargeur de batterie. Des blessures graves, voire mortelle, ou l'endommagement du véhicule pourraient en résulter.

⚠ Attention

Le démarrage avec des câbles auxiliaires de démarrage doit être effectué avec la plus grande prudence. Tout non-respect des instructions suivantes peut entraîner des accidents ou des dégâts par explosion des batteries, ainsi que des dommages aux circuits électriques des deux véhicules.

⚠ Attention

Éviter les contacts avec les yeux, la peau, les tissus et les surfaces peintes. Le liquide de batterie contient de l'acide sulfurique qui peut provoquer des blessures et des dégâts en cas de contact direct.

⚠ Attention

Les ventilateurs électriques peuvent démarrer même si le moteur à combustion n'est pas en marche et peuvent provoquer des blessu-

res. Tenir les mains, les vêtements et les outils éloignés des ventilateurs électriques du compartiment moteur.

⚠ Attention

Ne jamais faire démarrer un autre véhicule avec des câbles auxiliaires raccordés aux bornes se trouvant dans le compartiment moteur.

Ceci pourrait provoquer une surcharge d'un fusible du véhicule.

Pour démarrer un autre véhicule à l'aide de câbles auxiliaires, utiliser les bornes situées sous le revêtement de plancher dans le coffre.

- Pas de flamme nue ni d'étincelles à proximité de la batterie.
- Une batterie déchargée peut déjà geler à une température de 0 °C. Dégeler la batterie gelée avant de raccorder les câbles de démarrage.

- Pour travailler à proximité de la batterie, porter des lunettes et des vêtements de protection.
- Utiliser une batterie de démarrage de même tension (12 V). Sa capacité (Ah) ne doit pas être trop inférieure à celle de la batterie déchargée.
- Utiliser des câbles auxiliaires de démarrage avec pinces-crocodiles isolées et présentant une section d'au moins 16 mm².
- Ne pas débrancher la batterie déchargée du réseau de bord.
- Arrêter les appareils électriques non indispensables.
- Pendant toute l'opération, ne pas se pencher sur la batterie.
- Veiller à ce que les pinces-crocodiles des câbles auxiliaires de démarrage ne se touchent pas.
- Les véhicules ne doivent pas se toucher pendant le démarrage à l'aide des câbles auxiliaires.

- Serrer le frein de stationnement et déplacer le levier sélecteur sur **P**.
- Ouvrir les capuchons de protection de la borne positive des deux batteries.

Bornes de batterie dans le compartiment moteur

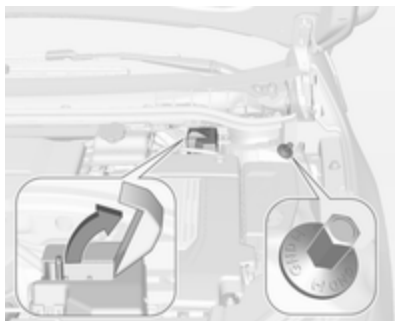

Les bornes de batteries pour le démarrage par câbles auxiliaires du véhicule se trouvent dans le compartiment moteur. La borne de batterie positive se trouve sous un capot d'accès. Ouvrir ce capot chaque fois que vous voulez démarrer le véhicule

avec des câbles auxiliaires. La borne négative de la batterie est un goujon repéré GND.

Bornes de batterie dans le coffre

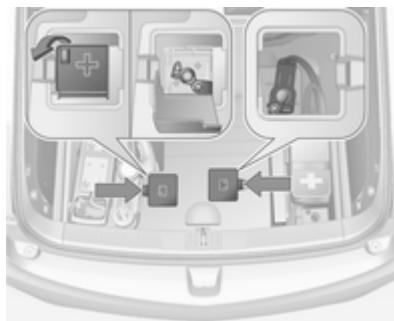

Les bornes de batteries pour le démarrage par câbles auxiliaires d'un autre véhicule se trouvent dans le coffre sous deux capots d'accès. Ouvrir et déposer ces capots d'accès chaque fois que vous voulez démarrer un autre véhicule avec des câbles auxiliaires. La borne positive de batterie est recouverte par un capot d'accès supplémentaire, marqué avec un **+**.

Ouvrir le capot d'accès chaque fois que vous voulez utiliser la borne positive de batterie.

Démarrage par câbles auxiliaires

Démarrage par câbles auxiliaires du véhicule

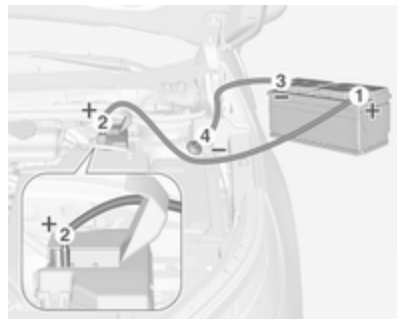

Séquence de raccordement des câbles :

1. Raccorder le câble rouge à la borne positive de la batterie de démarrage.
2. Raccorder l'autre extrémité du câble rouge à la borne positive de la batterie déchargée.
3. Raccorder le câble noir à la borne négative de la batterie de démarrage.
4. Brancher l'autre extrémité du câble noir à la borne négative de la batterie, repérée GND.

Placer les câbles de sorte qu'ils ne puissent pas être happés par des pièces en mouvement dans le compartiment moteur.

Pour démarrer le véhicule :

1. Mettre en marche le moteur du véhicule procurant le courant.
2. Après 5 minutes, appuyer sur \odot pour mettre le contact du véhicule.

Après l'initialisation du combiné d'instruments, le véhicule utilise l'énergie de la batterie haute ten-

sion pour charger la batterie 12 volts.

3. Allumer les consommateurs électriques (par exemple phares, lunette arrière chauffante) sur le véhicule démarré avec les câbles.
4. Le retrait des câbles se fait exactement dans l'ordre inverse de l'installation.

Démarrage par câbles auxiliaires d'un autre véhicule

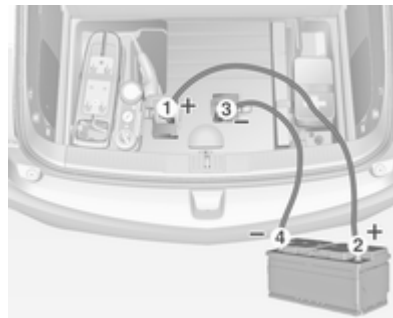

Séquence de raccordement des câbles :

1. Raccorder le câble rouge à la borne positive de la batterie de démarrage.
2. Raccorder l'autre extrémité du câble rouge à la borne positive de la batterie déchargée.
3. Raccorder le câble noir à la borne négative de la batterie de démarrage.
4. Raccorder l'autre extrémité du câble noir à un point de masse du véhicule tel que le bloc moteur ou un boulon de fixation du moteur. Le raccorder aussi loin que possible de la batterie déchargée, à au moins 60 cm en tout cas.

Placer les câbles de sorte qu'ils ne puissent pas être happés par des pièces en mouvement dans le compartiment moteur.

Pour démarrer le véhicule :

1. Appuyer sur \odot pour mettre le contact du véhicule.
2. Au bout de 5 minutes, démarrer l'autre moteur.

3. Faire tourner les deux véhicules pendant environ 3 minutes au ralenti avec les câbles branchés.
4. Allumer les consommateurs électriques (par exemple phares, lunette arrière chauffante) sur le véhicule démarré avec les câbles.
5. Le retrait des câbles se fait exactement dans l'ordre inverse de l'installation.

Remorquage

Remorquage du véhicule

Avertissement

Un remorquage incorrect d'un véhicule en panne peut endommager celui-ci. Le véhicule en panne peut uniquement être remorqué sur un véhicule de secours à plateau.

S'assurer que seuls des techniciens formés effectuent le remorquage du véhicule.

En cas d'urgence, si aucun porte-autos n'est disponible, le véhicule peut être remorqué à une vitesse ne dépassant pas 75km/h et sur une distance ne dépassant pas 75 km.



Insérer un tournevis dans la fente, sur le petit bord du capuchon. Dégager le capuchon en enfonçant avec précaution le tournevis vers le côté. Pour éviter tout dégât, il est recommandé de placer un chiffon entre le tournevis et le cadre.

L'oeillet de remorquage est rangé dans un espace de rangement sous le recouvrement de plancher du coffre \varnothing 64.

À l'aide d'un tournevis, désengager avec précaution le capuchon.



Visser l'œillet de remorquage au maximum et jusqu'à ce qu'il soit en position horizontale.

Fixer un câble de remorquage ou mieux une barre de remorquage à l'œillet de remorquage.

L'œillet de remorquage ne doit être utilisé que pour le remorquage et non pour récupérer le véhicule enlisé.

Mettre le contact afin de pouvoir débloquer le volant et actionner les feux stop, l'avertisseur sonore et l'essuie-glace avant.

Placer le levier sélecteur de l'unité d'entraînement électrique sur **N**.

Avertissement

Démarrer lentement. Ne pas conduire par à-coups. Des forces de traction trop importantes peuvent endommager les véhicules.

Quand le véhicule est arrêté, le freinage et la direction nécessitent de plus grands efforts.

Mettre en marche le système de recyclage de l'air et fermer les fenêtres afin d'éviter toute pénétration des gaz d'échappement du véhicule tracteur.

Prendre contact avec un atelier.

Après le remorquage, dévisser l'œillet de remorquage.

Introduire le bas du capuchon et le refermer.

Remorquage d'un autre véhicule

Le véhicule n'est ni conçu ni destiné à tracter une remorque ou un autre véhicule.

Soins extérieurs et intérieurs

Entretien extérieur

Serrures

Les serrures sont lubrifiées en usine en utilisant une graisse pour barillettes de haute qualité. N'utiliser des produits dégivrants que si cela est absolument nécessaire car leur effet dégraissant entrave le fonctionnement des barillettes. Après avoir utilisé un produit dégivrant, faire regraisser les barillettes par un atelier.

Lavage

La peinture du véhicule est soumise à des agressions extérieures. Il convient dès lors de laver et de lustrer la voiture régulièrement. Préférer un programme avec application d'une couche de cire protectrice en cas d'utilisation d'une station de lavage automatique.

Ne pas appliquer de cire ou de polish sur du plastique non enduit, du vinyle, du caoutchouc, des décalcomanies, du simili-bois ou de la peinture mate, car cela peut provoquer des dégâts.

Éliminer immédiatement les fientes, les insectes morts, les résines, le pollen, etc. car ils contiennent des composants corrosifs qui peuvent endommager la peinture.

En cas de passage à la station de lavage, suivre les instructions du fabricant. Les essuie-glaces avant et arrière doivent être arrêtés. Enlever l'antenne et les accessoires externes tels que galerie de toit, etc.

En cas de lavage à la main, rincer abondamment les parties intérieures des passages de roue.

Nettoyer à fond les rebords et replis intérieurs des portes, le capot ainsi que les parties de la carrosserie qu'ils recouvrent.

Avertissement

Toujours utiliser un produit de nettoyage dont le pH est compris entre 4 et 9.

Ne pas utiliser de produits de nettoyage sur des surfaces brûlantes.

Faire graisser les charnières de toutes les portes par un atelier.

Ne pas nettoyer le compartiment moteur avec un jet de vapeur ou haute pression.

Rincer abondamment le véhicule et l'essuyer à la peau de chamois. Rincer la peau de chamois. Utiliser des peaux de chamois différentes pour les surfaces peintes et pour les surfaces vitrées : des résidus de cire sur les vitres altèrent la vision.

Ne pas éliminer les taches de goudron avec des objets durs. Utiliser un spray éliminant le goudron sur les surfaces peintes.

Éclairage extérieur

Les lentilles des phares et des autres lampes sont en plastique. Ne pas utiliser de produits abrasifs ou corrosifs ni de grattoirs et ne pas effectuer de nettoyage à sec.

Utiliser uniquement de l'eau tiède ou froide, un chiffon doux et un savon doux pour nettoyer les ampoules extérieures, les logos des phares, les décalcomanies et les bandes.

Polissage et lustrage

Lustrer le véhicule régulièrement (au plus tard quand l'eau ne perle plus). Sinon, la peinture va se dessécher.

Un polissage n'est rendu nécessaire que lorsque la peinture est souillée par des substances solides ou a pris un aspect mat et perdu son éclat.

Le produit autopolish aux silicones forme aussitôt un film protecteur, dispensant ainsi du lustrage.

Les parties de la carrosserie en plastique ne doivent pas être traitées avec des produits de lustrage ou de polissage.

Vitres et balais d'essuie-glaces avant

Nettoyer à l'aide d'un chiffon doux non pelucheux ou d'une peau de chamois avec du produit de nettoyage pour vitres et du produit d'élimination des insectes.

Lors du nettoyage de la vitre arrière depuis l'intérieur, toujours passer le chiffon parallèlement à l'élément de chauffage pour éviter tout dommage.

Utiliser un grattoir à arêtes vives pour éliminer le givre (la glace) de façon mécanique. Appuyer le grattoir fermement sur la vitre afin que la crasse ne puisse pas passer en dessous et rayer ainsi la vitre.

Nettoyer les balais d'essuie-glaces gras avec un chiffon doux et un produit de nettoyage pour vitres.

Roues et pneus

Ne pas utiliser de nettoyeurs à haute pression.

Nettoyer des jantes avec un nettoyant pour jantes à pH neutre.

Les jantes sont peintes et peuvent être nettoyées avec les mêmes produits que la carrosserie.

Dégâts à la peinture

Corriger les petits dégâts de peinture avec un crayon de retouche avant que la rouille ne se forme. Les grands dégâts de peinture ou la rouille doivent être réparés par un atelier.

Soubassement

Le soubassement est partiellement revêtu de PVC ou d'une couche de cire de protection permanente dans les zones les plus critiques.

Vérifier le soubassement après son lavage et le faire cirer le cas échéant.

Les matériaux en bitume caoutchouc peuvent abîmer la couche de PVC. Faire effectuer les travaux au soubassement par un atelier.

De préférence, laver le soubassement au début et à la fin de l'hiver et faire vérifier la couche de cire de protection.

Déflecteur d'air avant



Le déflecteur d'air avant dirige le débit d'air sous le véhicule. S'il se détache, insérer la patte dans la fente. Répéter ceci pour l'autre côté, le cas échéant.

Avertissement

Conduire avec précaution lorsque la route est fortement inclinée ou au passage d'une rampe ou de bosses, etc.

Entretien intérieur

Intérieur et garnitures

Ne nettoyer l'habitacle, y compris le revêtement de tableau de bord et les revêtements qu'à l'aide d'un chiffon sec ou de produit de nettoyage intérieur.

Nettoyer les garnitures en cuir à l'eau propre et avec un chiffon doux. Pour les taches tenaces, utiliser un produit d'entretien pour cuir.

Nettoyer le combiné d'instruments et les écrans uniquement avec un chiffon doux humide. Le cas échéant, utiliser une solution savonneuse douce.

Ne pas pulvériser de produits de nettoyage directement sur des commutateurs ou des commandes.

Les garnitures en tissu se nettoient le mieux à l'aspirateur et à la brosse. Pour éliminer les taches, utiliser un produit de nettoyage pour tissu.

Il se peut que les tissus ne soient pas grand teint. Cela peut provoquer des décolorations visibles, notamment

sur les garnitures de couleur claire. Éliminer les taches et les décolorations dès que possible.

Nettoyer les ceintures de sécurité à l'eau tiède ou avec un produit de nettoyage pour intérieur.

Avertissement

Attacher les fermetures Velcro des vêtements car elles peuvent abîmer la garniture de siège.

La même chose s'applique aux vêtements avec des objets aux bords tranchants, par exemple les fermetures éclair, les ceintures ou les jeans cloutés.

Éléments en matière plastique et en caoutchouc

Les pièces en plastique et en caoutchouc peuvent être entretenues avec les mêmes produits que la carrosserie. Le cas échéant, utiliser un produit de nettoyage pour intérieur. Ne pas utiliser d'autres produits. Éviter notamment les solvants et l'essence. Ne pas utiliser de nettoyeurs à haute pression.

Service et maintenance

Informations générales	201
Fluides, lubrifiants et pièces re- commandés	202

Informations générales

Informations sur l'entretien

Il est important pour la sécurité, la fiabilité ainsi que pour le maintien de la valeur de votre véhicule que tous les travaux d'entretien soient effectués aux intervalles prévus.

Le dernier plan d'entretien détaillé pour votre véhicule est disponible auprès de votre atelier.

Intervalles d'entretien

L'entretien de votre véhicule est requis tous les 30 000 km ou tous les ans, selon l'échéance survenant en premier, sauf indication contraire dans l'affichage d'entretien.

Confirmations

La confirmation des entretiens effectués est indiquée dans le carnet d'entretien et de garantie. La date et le kilométrage sont ajoutés ainsi que la signature et le cachet de l'atelier ayant effectué l'entretien.

S'assurer que le carnet d'entretien et de garantie est correctement rempli car la preuve d'un entretien suivi est essentielle en cas d'appel à la garantie ou de demande de geste commercial et cela constituera aussi un argument positif lors de la revente éventuelle du véhicule.

Intervalle d'entretien avec la durée de vie restante de l'huile moteur

La périodicité des travaux d'entretien est calculée sur la base de différents paramètres dépendant de l'usage du véhicule.

Un message au centre d'informations du conducteur (DIC) indique quand remplacer l'huile moteur.

Centre d'informations du conducteur (DIC) ⇨ 84.

Messages du véhicule ⇨ 89.

Fluides, lubrifiants et pièces recommandés

Fluides et lubrifiants recommandés

Utiliser uniquement des produits qui ont été testés et approuvés. Les dégâts résultant de l'utilisation de produits non approuvés ne sont pas couverts par la garantie.

Attention

Les produits nécessaires au fonctionnement du véhicule sont dangereux et peuvent être nocifs. Manipuler avec prudence. Respecter les consignes figurant sur les récipients.

Huile moteur

L'huile moteur est identifiée par sa qualité et par sa viscosité. Lors du choix de l'huile moteur à utiliser, la qualité est plus importante que la viscosité. La qualité de l'huile garantit, par ex. la propreté du moteur, la pro-

tection contre l'usure et le contrôle du vieillissement de l'huile, alors que la classe de viscosité définit la capacité d'écoulement de l'huile sur une certaine gamme de températures.

Dexos est la toute dernière qualité d'huile moteur qui assure une protection optimale aux moteurs à essence et diesel. Si elle n'est pas possible de s'en procurer, les huiles moteur d'autres qualités mentionnées doivent être utilisées. Les recommandations données pour les moteurs à essence sont également valables pour les moteurs fonctionnant au gaz naturel pour véhicules (GNV ou CNG), au gaz de pétrole liquéfié (GPL ou LPG) et à l'éthanol (E85).

Sélectionner l'huile moteur appropriée en fonction de sa qualité et de la température ambiante minimale ⇨ 205.

Appoint d'huile moteur

Les huiles moteur de différentes marques et différents producteurs peuvent être mélangées pour autant que vous respectiez les critères d'huile moteur spécifiés qualité et viscosité.

L'utilisation d'huiles moteur ACEA A1/ et A5/ est interdite, car elles peuvent entraîner des dégâts du moteur à long terme dans certaines conditions d'utilisation.

Sélectionner l'huile moteur appropriée en fonction de sa qualité et de la température ambiante minimale ⇨ 205.

Additifs supplémentaires d'huile moteur

L'utilisation d'additifs supplémentaires d'huile moteur peut entraîner des dégâts et rendre la garantie caduque.

Classes de viscosité d'huile moteur

La classe de viscosité SAE définit la capacité d'écoulement d'une huile.

L'huile multigrade est représentée par deux chiffres, p. ex. SAE 5W-30. Le premier chiffre, suivi d'un W, indique la viscosité à basse température et le second chiffre, la viscosité à haute température.

Sélectionner la classe de viscosité adéquate en fonction de la température ambiante minimale ⇨ 205.

Toutes les classes de viscosité recommandées sont adaptées pour une utilisation à des températures ambiantes élevées.

Liquide de refroidissement du moteur et antigel

N'utiliser que de l'antigel sans silicate pour liquide de refroidissement longue durée (LLC) agréé pour le véhicule, consulter un atelier.

Le système est rempli en usine d'un liquide de refroidissement assurant une excellente protection contre la corrosion et contre le gel jusqu'à -28 °C environ. Cette concentration doit être conservée tout au long de l'année. L'utilisation d'additifs supplémentaires pour liquide de refroidissement dont le but est de procurer une protection supplémentaire contre la corrosion ou d'assurer l'étanchéité en cas de petites fuites peut provoquer des problèmes de fonctionnement. Nous déclinons toute responsabilité quant aux conséquences liées à l'utilisation d'additifs supplémentaires pour liquide de refroidissement.

Liquide de frein

Utiliser uniquement du liquide de frein haute performance homologué pour ce véhicule. Prendre contact avec un atelier.

Au fil du temps, le liquide de frein absorbe l'humidité, ce qui réduit l'efficacité du freinage. Le liquide de frein doit donc être remplacé à l'intervalle spécifié.

Le liquide de frein doit être stocké dans un récipient scellé pour éviter qu'il n'absorbe l'humidité.

S'assurer que le liquide de frein n'est pas contaminé.

Caractéristiques techniques

Identification du véhicule	204
Données du véhicule	206

Identification du véhicule

Numéro d'identification du véhicule

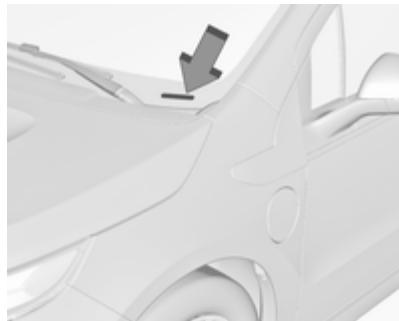

Le numéro d'identification du véhicule (NIV) se trouve dans le coin avant gauche du tableau de bord. Il est visible à travers le pare-brise.

Le NIV apparaît également sur les étiquettes d'homologation du véhicule et des pièces de rechange et les certificats de propriété et d'enregistrement.

Plaquette d'identification

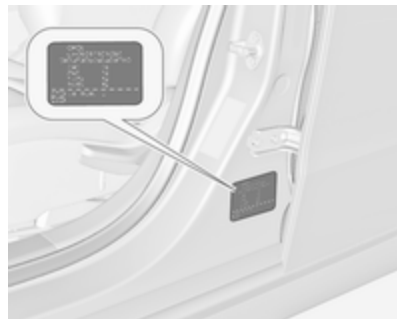

La plaque signalétique se trouve sur l'encadrement de la porte avant gauche.

Les caractéristiques techniques ont été établies selon les normes de la Communauté Européenne. Tous droits de modification réservés. Les indications figurant sur les papiers du véhicule ont toujours priorité sur celles du présent manuel.

Étiquette d'identification des pièces de rechange

L'étiquette se trouve sur la face interne de la trappe de l'espace de rangement du coffre arrière et comporte les informations suivantes :

- Numéro d'identification du véhicule (NIV)
- Désignation du modèle
- Information de peinture
- Options de production et équipements spéciaux

Ne pas retirer cette étiquette du véhicule.

Données du véhicule

Liquides et lubrifiants recommandés

Plan d'entretien européen

Qualité de l'huile moteur exigée

Qualité de l'huile moteur	Tous les pays européens (mis à part la Biélorussie, Moldavie, Russie, Serbie et Turquie)		Uniquement Israël
	dexos 1	–	–
dexos 2	✓	–	–

Si la qualité dexos n'est pas disponible, un maximum d'un (1) litre d'huile moteur qualité ACEA C3 peut être utilisé une fois entre chaque vidange d'huile.

Classes de viscosité d'huile moteur

Température ambiante	Tous les pays européens et Israël (mis à part la Biélorussie, Moldavie, Russie, Serbie et Turquie)	
	jusqu'à -25°C	SAE 5W-30 ou SAE 5W-40
au-dessous de -25°C	SAE 0W-30 ou SAE 0W-40	

Plan d'entretien international

Qualité de l'huile moteur exigée

Qualité de l'huile moteur	Tous les pays à l'extérieur de l'Europe à l'exception d'Israël	Uniquement la Biélorussie, Moldavie, Russie, Serbie et Turquie
dexos 1	✓	–
dexos 2	–	✓

Si la qualité dexos n'est pas disponible, les qualités d'huile listées ci-dessous peuvent être utilisées :

Qualité de l'huile moteur	Tous les pays à l'extérieur de l'Europe à l'exception d'Israël	Uniquement la Biélorussie, Moldavie, Russie, Serbie et Turquie
GM-LL-A-025	✓	✓
GM-LL-B-025	–	–

Qualité de l'huile moteur	Tous les pays à l'extérieur de l'Europe à l'exception d'Israël	Uniquement la Biélorussie, Moldavie, Russie, Serbie et Turquie
ACEA A3/B3	✓	✓
ACEA A3/B4	✓	✓
ACEA C3	✓	✓

Qualité de l'huile moteur	Tous les pays à l'extérieur de l'Europe à l'exception d'Israël	Uniquement la Biélorussie, Moldavie, Russie, Serbie et Turquie
API SM	✓	✓
API SN	✓	✓

Classes de viscosité d'huile moteur

Température ambiante	Tous les pays à l'extérieur de l'Europe (à l'exception d'Israël), y compris la Biélorussie, Moldavie, Russie, Serbie et Turquie
jusqu'à -25°C	SAE 5W-30 ou SAE 5W-40
au-dessous de -25°C	SAE 0W-30 ou SAE 0W-40

Données du moteur

Moteur	Essence A14XFL	Moteur électrique
Nombre de cylindres	4	–
Cylindrée [cm ³]	1398	–
Puissance (moteur/moteur électrique) [kW]	63	111
à un régime de	4800	5000
Couple [Nm]	126	370
à un régime de	4250	250-2800
Type de carburant	Essence	–
Indice d'octane RON		
recommandé	95	–
autorisé	98	–

Performances

Moteur à essence A14XFL

Moteur électrique

Vitesse maximale ¹⁾ [km/h]	161
---------------------------------------	-----

¹⁾ La vitesse maximale indiquée peut être atteinte avec le poids à vide (sans conducteur) plus une charge utile de 200 kg. Des équipements en option peuvent réduire la vitesse maximale indiquée.

Poids du véhicule

Poids en marche [kg]	1735
----------------------	------

Dimensions du véhicule

Longueur [mm]	4498
---------------	------

Largeur (mm)	1787
--------------	------

Hauteur, (non chargé) [mm]	1439
----------------------------	------

Empattement [mm]	2685
------------------	------

Capacités

Huile moteur

Moteur

A14XFL

filtre inclus [l]

3,5

entre MIN et MAX [l]

1

Réservoir de carburant

Essence, quantité de remplissage [l]

35

Batterie haute tension

Capacité de batterie [kWh]

16

Pressions des pneus

Pneus	Confort avec 3 personnes max.		ECO pour une charge de 3 personnes		À pleine charge	
	avant	arrière	avant	arrière	avant	arrière
	[kPa/bar] ([psi])	[kPa/bar] ([psi])	[kPa/bar] ([psi])	[kPa/bar] ([psi])	[kPa/bar] ([psi])	[kPa/bar] ([psi])
215/55 R17 ²⁾	240/2,4 (35)	240/2,4 (35)	270/2,7 (39)	270/2,7 (39)	250/2,5 (36)	290/2,9 (42)
205/60 R16 ³⁾	260/2,6 (38)	260/2,6 (38)	280/2,8 (41)	280/2,8 (41)	270/2,7 (39)	310/2,4 (45)

²⁾ Les chaînes à neige ne sont pas autorisées.

³⁾ Autorisé uniquement comme pneu d'hiver.

Informations au client

Informations au client	213
Enregistrement des données du véhicule et vie privée	215

Informations au client

Déclaration de conformité

Ce véhicule dispose de systèmes transmettant et/ou recevant des ondes radio soumis à la Directive 1999/5/EC. Ces systèmes sont conformes aux exigences essentielles ainsi qu'à d'autres dispositions pertinentes de la Directive 1999/5/EC. Des copies des déclarations de conformité sont disponibles via notre site Web.

Bureaux d'assistance à la clientèle

En cas d'accident

Nous espérons vous apporter une excellente expérience de client.

Au cas peu probable où vous auriez un problème, votre concessionnaire agréé sera plus qu'heureux de vous aider.

Sinon, notre assistance en ligne **My Ampera** peut vous apporter une aide supplémentaire pour coordonner

l'assistance sur route ou répondre à toute demande ou question concernant votre véhicule.

Avertissement

En cas d'accident, veuillez appeler immédiatement le numéro de votre assistance en ligne locale MyAmpera, car il peut s'avérer nécessaire de couper l'alimentation électrique à la batterie haute tension.

À défaut, veuillez appeler votre réparateur Opel Ampera agréé.

- **Autriche :**
0800 301024
- **Belgique :**
0800 58115
- **Bulgarie :**
00800 111 4980
- **République tchèque :**
800 701018
- **Danemark :**
804 04 933

■ **Estonie :**

003612981148

■ **Finlande :**

0800 523 109

■ **France :**

0805 980004

■ **Allemagne :**

0800 2022011

■ **Grèce :**

00800 331 52 963

■ **Hongrie :**

0680204997

■ **Irlande :**

1800 812 450

■ **Italie :**

800089741

■ **Lettonie :**

003612981150

■ **Lituanie :**

003612981152

■ **Luxembourg :**

0800 40004

■ **Pays-Bas :**

0800 020 5915

■ **Norvège :**

800 62072

■ **Portugal :**

800208916

■ **Pologne :**

0800 331 1407

■ **Roumanie :**

0800 801020

■ **Slovaquie :**

800 116 981

■ **Slovénie :**

080081153

■ **Espagne :**

900 900 428

■ **Suède :**

020 120 3022

■ **Suisse :**

0800 455565

■ **Turquie :**

(0)8002199007

■ **Royaume-Uni :**

0800 0260275

Enregistrement des données du véhicule et vie privée

Enregistrements des données d'événements

Modules de stockage de données dans le véhicule

Le véhicule est doté d'un grand nombre de composants électroniques contenant des modules de stockage de données qui mémorisent de manière temporaire ou permanente des données techniques concernant l'état du véhicule, les événements et les erreurs. En général, ces informations techniques permettent de documenter l'état des pièces, modules, systèmes ou l'environnement :

- Conditions de fonctionnement de composants de système (par ex. niveaux de remplissage)

- Messages d'état du véhicule et de ses composants uniques (par ex. nombre de tours de roue/vitesse de rotation, ralentissement, accélération latérale)
- Dysfonctionnement et défauts dans des composants de système important
- La réaction du véhicule dans des conditions particulières de conduite (par ex. déploiement d'un airbag, l'activation du système de régulation de stabilité)
- Conditions environnementales (par ex. température)

Ces données sont uniquement des données techniques et faciliteront l'identification et la correction des erreurs ainsi que l'optimisation des fonctions du véhicule.

Les profils de déplacement indiquant les itinéraires parcourus ne peuvent pas être créés avec ces données.

Si des services sont utilisés (par ex. travaux de réparation, procédures de services, cas de garantie, assurance qualité), les employés du réseau

d'entretien (y compris le fabricant) peuvent, en utilisant des appareils de diagnostic spéciaux lire, ces informations techniques à partir de modules de stockage de données d'événement et d'erreur. Des informations supplémentaires peuvent vous être fournies dans ces ateliers, le cas échéant. Une fois qu'une erreur a été corrigée, les données sont effacées du module de stockage de données ou elles sont continuellement écrasées.

Il se peut que, pendant le fonctionnement normal du véhicule, certaines situations sont rencontrées où ces données techniques se rapportant à d'autres informations (rapport d'accident, dommages sur le véhicule, énoncés de témoin, etc.) peuvent être associées à une personne spécifique - éventuellement avec l'aide d'un expert.

Des fonctions supplémentaires, avec le consentement du client (par ex. location du véhicule en cas d'urgence) permettent la transmission de données particulières du véhicule.

Identification de fréquence radio (RFID)

La technologie RFID est utilisée sur certains véhicules pour des fonctions telles que la surveillance de la pression des pneus et la sécurité du circuit d'allumage. Il est également utilisé en association avec des fonctions de confort comme les télécommandes radio pour le verrouillage/déverrouillage des portes et les émetteurs embarqués d'ouverture de portails ou de portes de garage. La technologie RFID des véhicules Opel n'utilise pas et n'enregistre pas d'informations personnelles, pas plus qu'elle n'établit de liens vers d'autres systèmes Opel contenant des informations personnelles.

Index alphabétique

- A**
- Accessoires et modifications du véhicule 158
 - Accoudoir..... 63
 - Affichage d'informations en couleur..... 87
 - Affichage de service 75
 - Affichage du groupe d'instruments 86
 - Affichages d'informations..... 84
 - Aide au stationnement par ultrasons..... 134
 - Airbags et rétracteurs de ceinture 78
 - Alarme antivol 30
 - Alerte de collision avant..... 84, 131
 - Alerte de sécurité pour piétons 14, 70
 - Ampoules halogènes..... 168
 - Anneaux d'arrimage 66
 - Annulation du mode de charge temporaire..... 140
 - Antiblocage de sécurité 123
 - Antiblocage de sécurité (ABS) ... 81
 - Appel de phares 96
 - Appuis-tête 39
 - Assistance en ligne My Ampera. 213
 - Assistant pour les panneaux de signalisation..... 138
 - Autonomie totale du véhicule..... 75
- B**
- Avertissement de franchissement de ligne.... 81, 138
 - Avertisseur sonore 13, 70
 - B**
 - Batterie 166
 - Blocage de démarrage..... 83
 - Blocage du démarrage 32
 - Boîte à fusibles du coffre 179
 - Boîte à fusibles du compartiment moteur 174
 - Boîte à fusibles du tableau de bord 176
 - Boîte à gants 61
 - Bouches d'aération 108
 - Bouton d'alimentation..... 112
 - Bureaux d'assistance à la clientèle..... 213
 - C**
 - Cache-bagages 66
 - Caméra arrière 136
 - Capacités 211
 - Capot 161
 - Caractéristiques du véhicule..... 206
 - Caractéristiques spécifiques du véhicule 3
 - Carburant..... 155
 - Carburant pour moteurs à essence 155

Car Pass	20
Ceinture de sécurité	8
Ceinture de sécurité à trois points	45
Ceintures de sécurité	44
Centre d'informations du conducteur.....	84
Chaînes à neige	187
Changement de taille de pneus et de jantes	186
Chargement.....	140
Chargement programmable.....	140
Chauffage	42
Chauffage assisté par le moteur	21
Clés	20
Clés, serrures.....	20
Clignotant	78
Clignotants.....	73
Clignotants avant	169
Clignotants de changement de direction et de file	97
Clignotants latéraux	170
Climatisation	15
Climatisation automatique	101
Coffre	28, 64
Commande automatique des feux	95
Commande d'éclairage du tableau de bord	98
Commandes au volant	69
Commutateur d'éclairage	95

Compteur de vitesse	73
Compteur kilométrique	73
Compteur kilométrique journalier	74
Conduite économique.....	110
Consommation de carburant - Émissions de CO ₂	156
Contrôle du véhicule	111
Contrôles du véhicule.....	160
Cordon de chargement.....	151

D

Danger, attention et avertissement	4
Déclaration de conformité.....	213
Défaillance du frein de stationnement électrique.....	80
Démarrage et arrêt du véhicule..	113
Démarrage et utilisation.....	112
Démarrage par câbles auxiliaires	192
Désactivation d'airbag	53, 79
Désignations des pneus	181
Déverrouillage du véhicule	6
Dimensions du véhicule	210
Dispositif antivol	29
Dispositifs haute tension et câblage	171
Données du moteur	209

E

Éclairage de plaque d'immatriculation	170
Éclairage extérieur	12, 83, 95
Éclairage intérieur.....	98
Éclairage pour entrer dans le véhicule	100
Éclairage pour quitter le véhicule	100
Electronic Stability Control.....	127
Electronic Stability Control désactivé.....	82
Electronic Stability Control et système antipatinage.....	82
Éléments de commande.....	69
Emplacements de montage d'un système de sécurité pour enfant	56
En cas de panne.....	196
Enregistrement des données du véhicule et vie privée.....	215
Enregistrements des données d'événements.....	215
Entrée Aux.....	62
Entretien.....	201
Entretien extérieur	197
Entretien intérieur	200
Équipement électrique.....	171
Espaces de rangement.....	60
Essuie-glace / lave-glace avant ...	70
Essuie-glaces et lave-glaces.....	14

État de chargement.....	150
Étiquette d'identification des pièces de rechange.....	205
Étiquette d'informations sur les pneus et le chargement.....	182
Exécution du travail	160

F

Faire le plein	154
Feu antibrouillard arrière	83, 171
Feu de recul	170
Feux antibrouillard	97
Feux arrière	170
Feux de détresse.....	73, 97
Feux de recul	98
Feux de route	83, 96
Feux de stationnement	98
Filtre à pollens	109
Fluides et lubrifiants recommandés	202
Fonctionnement.....	116, 121
Fonctions spéciales d'éclairage..	100
Forme convexe	33
Frein à main.....	123, 124
Freinage régénératif.....	126
Frein de stationnement	124
Frein de stationnement électrique.....	80, 124
Freins	123, 166
Fusibles	172

G

Garnitures.....	200
Gaz d'échappement	121

H

Horloge.....	71
Huile moteur	162, 202, 206

I

Identification de fréquence radio (RFID).....	216
Indicateur d'efficacité de conduite	75
Indicateur de batterie.....	74
Indication de distance vers l'avant.....	133
Informations générales	157
Informations sur l'entretien	201
Informations sur le chargement ...	67
Introduction	3

J

Jantes et pneus	181
Jauge à carburant	74
Jauges et cadrans.....	73

K

Kit de réparation des pneus	187
-----------------------------------	-----

L

Lampes de lecture	99
Lentilles de feu embuées	98

Levage du véhicule.....	158
Lève-vitres électriques	35
Liquide de frein	166, 202
Liquide de lave-glace	165
Liquide de refroidissement.....	162
Liquide de refroidissement du moteur et antigel.....	202
Liquides et lubrifiants recommandés.....	206
Lunette arrière chauffante	37

M

Messages du véhicule	89
Mode d'autonomie prolongée.....	117
Mode de maintien.....	81
Mode de montage.....	81
Mode électrique.....	116
Modes d'entraînement.....	117
Modes d'entretien.....	118
Modes de fonctionnement du véhicule électrique.....	17, 116
Mode Sport	81

N

Neutralisation du chargement... ..	140
Neutralisation du chargement programmé.....	149
Neutralisation du mode de charge temporaire.....	140

Niveau bas de carburant	83
Numéro d'identification du véhicule	204

O

Outillage	181
Outillage de bord.....	181

P

Pare-brise.....	35
Pare-soleil	38
Performances	210
Personnalisation du véhicule	90
Phares halogènes	169
Plafonniers	99
Plaquette d'identification	204
Pneus	181
Pneus d'hiver	182
Poids du véhicule	210
Porte-gobelets	61
Porte ouverte	84
Portes.....	28
Port USB.....	62
Position de siège	40
Position nuit automatique	34
Position nuit manuelle	34
Prendre la route	16
Pression d'huile moteur	83
Pression des pneus	182
Pressions des pneus	212

Prise d'air	109
Prises de courant	72
Profondeur de sculptures	186
Programme tarifaire électrique... ..	140
Prolongation de l'alimentation....	113
Protection contre la décharge de la batterie	100

R

Rabattement d'un dossier de siège arrière.....	64
Rangement à l'arrière.....	65
Rangement dans la console centrale	63
Rangement dans le panneau de porte.....	61
Rangement dans les accoudoirs .	62
Rangements dans le tableau de bord.....	60
Rappel de ceinture de sécurité ...	78
Recommandations pour la conduite.....	110
Réglage de la portée des phares	96
Réglage de phare.....	168
Réglage des appuis-tête	8
Réglage de siège	41
Réglage des rétroviseurs	8
Réglage des sièges	7
Réglage du volant	9, 69
Réglage électrique	33

Régulateur de vitesse	83, 129
Remorquage.....	157, 196
Remorquage d'un autre véhicule	197
Remorquage du véhicule	196
Remplacement de la batterie.....	21
Remplacement des ampoules ...	168
Remplacement des balais d'essuie-glace	168
Rétroviseur intérieur.....	34
Rétroviseurs chauffés	34
Rétroviseurs extérieurs.....	33
Rétroviseurs rabattables	33
Rodage d'un véhicule neuf	112

S

Sécurité du véhicule.....	29
Sécurité enfants	27
Sélection du mode de charge....	140
Sélection du niveau de charge... ..	140
Sélection du tarif de charge.....	140
Service	109
Siège arrière Rabattement du dossier.....	64
Sièges arrière.....	63
Sièges avant.....	40
Soin à la carrosserie.....	197
Spécifications électriques.....	152
Stationnement	18, 115
Stockage du véhicule.....	159

Surcharge du système électrique	171
Surchauffe moteur.....	165
Symboles	4
Système antipatinage	126
Système antipatinage désactivé... ..	82
Système d'airbag	47
Système d'airbag frontal	50
Système d'airbag latéral	51
Système d'airbag rideau	52
Système de charge	79
Système de freinage	80
Système de refroidissement.....	162
Système de sac gonflable de genoux.....	52
Système de surveillance de la pression des pneus.....	82, 183
Système Open&Start	24
Systèmes d'assistance au conducteur.....	129
Systèmes de climatisation.....	101
Systèmes de contrôle de conduite.....	126
Systèmes de sécurité pour enfant	54
Systèmes de sécurité pour enfant ISOFIX	59
Systèmes de sécurité pour enfant Top-Tether	59

T

Télécommande radio	21
Témoin de dysfonctionnement ...	79
Témoins.....	76
Température de liquide de refroidissement du moteur	82
Température extérieure	71
Triangle de présignalisation	66
Trousse de secours	67

U

Unité d'entraînement électrique	16, 121
Utilisation de ce manuel	3
Utilisation des ceintures de sécurité pendant la grossesse. .	45

V

Véhicule détecté à l'avant.....	84
Véhicule prêt.....	83
Verrouillage automatique	27
Verrouillage central	25
Verrouillage différé.....	27
Vide-poches.....	60
Vitres.....	35
Vue d'ensemble du tableau de bord	10

www.opel.com

Copyright by ADAM OPEL AG, Rüsselsheim, Germany.

Les données mentionnées dans cette publication correspondent à la situation indiquée. Adam Opel AG se réserve le droit d'apporter des modifications techniques, de l'équipement et de la forme du véhicule par rapport aux indications reprises dans cette publication ainsi que des modifications de cette publication proprement dite.

Situation : juin 2014, ADAM OPEL AG, Rüsselsheim.

Imprimé sur papier blanchi sans chlore.

KTA-2724/5-fr

06/2014

