

ASTRA

Manuel d'utilisation



Sommaire

Introduction	2
En bref	6
Clés, portes et vitres	20
Sièges, systèmes de sécurité	47
Rangement	74
Instruments et commandes	94
Éclairage	144
Climatisation	157
Conduite et utilisation	168
Soins du véhicule	245
Service et maintenance	298
Caractéristiques techniques	302
Informations au client	321
Index alphabétique	332

Introduction

Carburants

Désignation

Huile moteur

Qualité

Viscosité

Pression de gonflage des pneus

Monte

avant

arrière

Pneus été

Pneus d'hiver

Poids

Poids total autorisé

- Poids à vide du modèle de base

= Chargement

Caractéristiques spécifiques du véhicule

Veillez inscrire les données de votre véhicule à la page précédente afin de les garder facilement accessibles. Ces informations figurent aux chapitres « Entretien et maintenance » et « Caractéristiques techniques » ainsi que sur la plaquette signalétique.

Introduction

Votre véhicule associe technologie avancée, sécurité, écologie et économie.

Le présent Manuel d'utilisation contient toutes les informations qui vous seront nécessaires pour conduire votre véhicule efficacement et en toute sécurité.

Informez les occupants du véhicule des risques éventuels d'accident et de blessure dus à une mauvaise utilisation.

Vous devez toujours vous plier aux lois et réglementations en vigueur dans le pays dans lequel vous vous

trouvez. Ces lois peuvent différer des informations contenues dans ce Manuel d'utilisation.

L'ignorance de la description donnée dans ce manuel peut affecter votre garantie.

Quand il est indiqué de prendre contact avec un atelier, nous vous recommandons de chercher un Réparateur Agréé Opel.

Pour les véhicules au gaz, nous vous recommandons de contacter un Réparateur Opel habilité pour l'entretien des véhicules au gaz.

Les Réparateurs Agréés Opel offrent un service de première qualité à des prix raisonnables. Le personnel expérimenté formé par Opel travaille selon les prescriptions spécifiques d'Opel.

La documentation destinée au client doit toujours être conservée à portée de main, dans le véhicule.

Utilisation de ce manuel

- Le présent manuel décrit toutes les options et fonctions disponibles pour ce modèle. **Certaines descriptions, notamment celles**

des fonctions de menu et d'affichage, peuvent ne pas s'appliquer à votre véhicule en raison des variantes de modèle, de spécifications propres à votre pays, à des accessoires ou des équipements spéciaux.

- Vous trouverez un premier aperçu dans le chapitre « En bref ».
- Le sommaire situé au début de ce manuel et à chaque chapitre indique où se trouvent les informations.
- L'index vous permet de rechercher des informations spécifiques.
- Le présent Manuel d'utilisation montre des véhicules avec direction à gauche. L'utilisation de véhicules avec direction à droite est similaire.
- Le manuel d'utilisation utilise l'appellation du moteur. Les désignations de vente et le code technique correspondants se trouvent dans le chapitre « Caractéristiques techniques ».

- Les indications de direction, telles que à gauche, à droite ou vers l'avant et vers l'arrière, sont toujours données par rapport au sens de la marche.
- Les affichages peuvent ne pas prendre en charge une langue spécifique.
- Les messages affichés et l'étiquetage intérieur sont écrits en caractères **gras**.

Danger, attention et avertissement

⚠ Danger

Les paragraphes accompagnés de la mention **⚠ Danger** fournissent des informations concernant un risque de blessure mortelle. Ignorer ces informations peut entraîner un danger de mort.

⚠ Attention

Les paragraphes accompagnés de la mention **⚠ Attention** fournissent des informations concernant un risque d'accident ou de blessure. Ignorer ces informations peut entraîner des blessures.

Avertissement

Les paragraphes accompagnés de la mention **Avertissement** fournissent des informations concernant un risque de dégradation du véhicule. Ignorer cette information peut entraîner une dégradation du véhicule.

Symboles

Les références à une page sont marquées d'un symbole ↪. ↪ signifie « voir page ».

Les références des pages et les entrées d'index se rapportent aux titres des rubriques donnés dans la table des matières.

L'ordre chronologique de sélection des options de menu dans la personnalisation du véhicule est indiqué par ↪.

Bonne route !

Adam Opel GmbH

En bref

Informations pour un premier déplacement

Déverrouillage du véhicule



Appuyer sur  pour déverrouiller les portes et le coffre. Ouvrir les portes en tirant les poignées.

Hayon

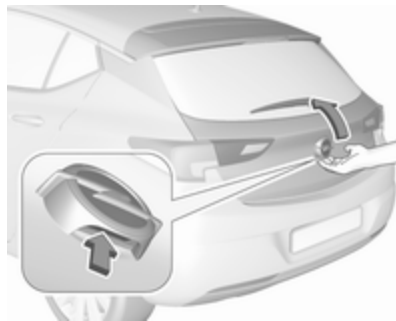

Berline 5 portes : pour ouvrir le hayon, toucher le commutateur tactile sous l'emblème de la marque.

Sports Tourer : pour ouvrir le hayon, toucher le commutateur tactile sous la moulure de hayon.

Télécommande radio ⇨ 21.

Verrouillage central ⇨ 24.

Système à clé électronique ⇨ 22.

Coffre ⇨ 31.

Réglage des sièges

Réglage longitudinal



Tirer la poignée, déplacer le siège et relâcher la poignée. Essayer de déplacer le siège vers l'arrière et l'avant pour s'assurer que le siège est verrouillé en place.

Position de siège ↻ 49.

Réglage manuel des sièges ↻ 50.

Réglage électrique des sièges
↻ 52.

Inclinaison des dossiers



Tourner la molette. Ne pas s'appuyer sur le dossier pendant le réglage.

Position de siège ↻ 49.

Réglage manuel des sièges ↻ 50.

Réglage électrique des sièges
↻ 52.

Hauteur de siège



Mouvement de pompage du levier
vers le haut : relever le siège
vers le bas : abaisser le siège

Position de siège ↻ 49.

Réglage manuel des sièges ↻ 50.

Réglage électrique des sièges
↻ 52.

Inclinaison de l'assise



Appuyer sur le commutateur
 vers le haut : extrémité avant
 plus haute
 vers le bas : extrémité arrière
 plus basse

Position de siège ↪ 49.

Réglage manuel des sièges ↪ 50.

Réglage électrique des sièges
 ↪ 52.

Réglage des appuis-tête



Appuyer sur le bouton de déverrouillage, régler la hauteur, engager.
 Appui-tête ↪ 47.

Ceinture de sécurité



Tirer la ceinture de sécurité et l'attacher dans la boucle de ceinture. La ceinture de sécurité ne doit pas être vrillée et doit être placée près du corps. Le dossier ne doit pas être incliné trop en arrière (environ 25° maximum).

Pour détacher la ceinture, appuyer sur le bouton rouge de la boucle de ceinture.

Position de siège ↪ 49, ceintures de sécurité ↪ 58, système d'airbag ↪ 60.

Réglage des rétroviseurs

Rétroviseur intérieur



Pour régler le rétroviseur, déplacer le boîtier du rétroviseur dans la direction désirée.

Rétroviseur intérieur à position nuit manuelle ⇨ 42.

Rétroviseur intérieur à position nuit automatique ⇨ 42.

Rétroviseurs extérieurs

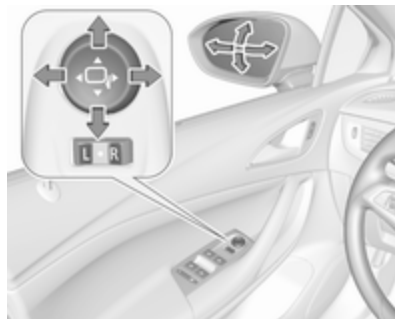

Sélectionner le rétroviseur extérieur souhaité en tournant la commande à bascule vers le rétroviseur gauche (**L**) ou le rétroviseur droit (**R**). Régler le rétroviseur correspondant avec la commande à quatre voies.

Rétroviseurs extérieurs convexes ⇨ 40, réglage électrique ⇨ 40, rétroviseurs extérieurs escamotables ⇨ 41.

Rétroviseurs extérieurs chauffants ⇨ 41.

Réglage du volant

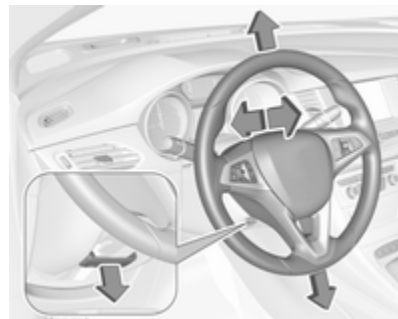

Débloquer le levier, régler le volant puis bloquer le levier et vérifier qu'il est bien verrouillé.

Ne régler le volant que lorsque le véhicule est arrêté et la direction débloquée.

Système d'airbags ⇨ 60, positions d'allumage ⇨ 169.

Vue d'ensemble du tableau de bord

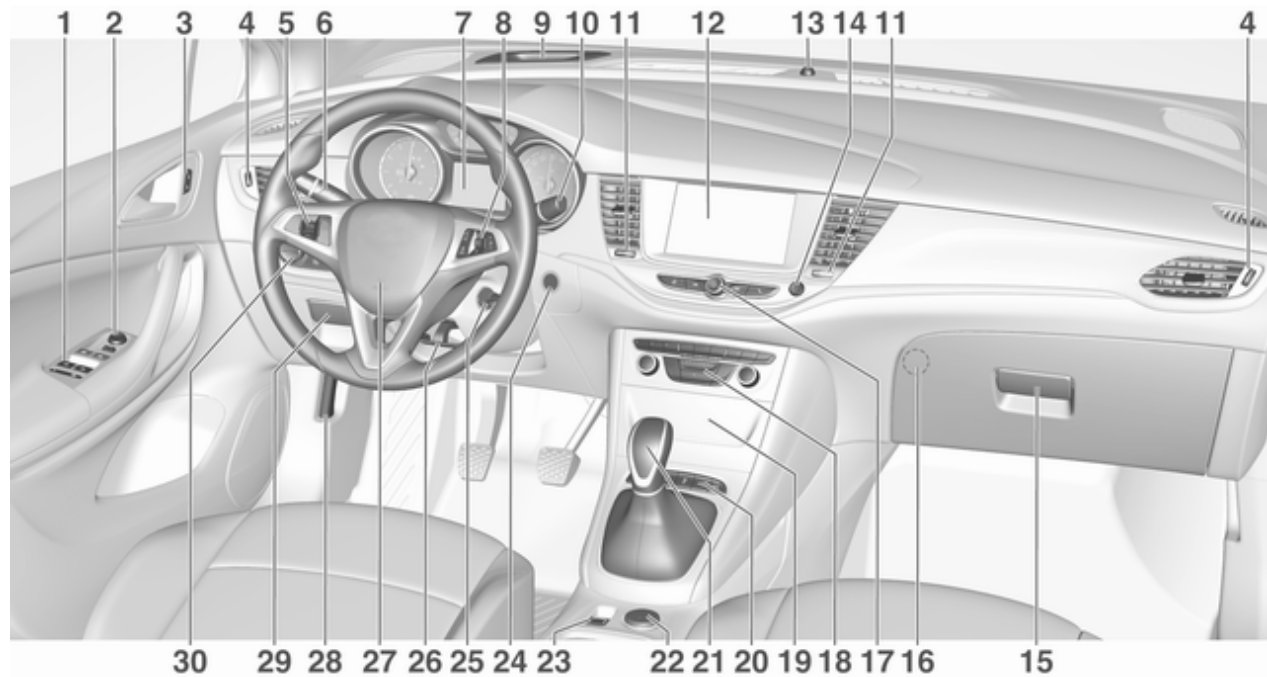

- | | | |
|--|--|---|
| <p>1 Lève-vitres électriques 43</p> <p>2 Rétroviseurs extérieurs 40</p> <p>3 Verrouillage central 24</p> <p>4 Bouches d'aération latérales 165</p> <p>5 Régulateur de vitesse 196</p> <p style="padding-left: 20px;">Limiteur de vitesse 198</p> <p style="padding-left: 20px;">Régulateur de vitesse adaptatif 200</p> <p style="padding-left: 20px;">Alerte de collision avant 208</p> <p>6 Clignotants de changement de direction et de file, appel de phares, feux de croisement/feux de route, feux de route automatiques 151</p> <p style="padding-left: 20px;">Éclairage pour quitter le véhicule 155</p> <p style="padding-left: 20px;">Feux de stationnement 152</p> <p style="padding-left: 20px;">Boutons pour le centre d'informations du conducteur 121</p> | <p>7 Instruments 109</p> <p style="padding-left: 20px;">Centre d'informations du conducteur 121</p> <p>8 Boutons pour le centre d'informations du conducteur 121</p> <p>9 Indicateur d'alerte de collision avant 208</p> <p>10 Essuie-glace et lave-glace de pare-brise, essuie-glace et lave-glace arrière ... 96</p> <p>11 Bouches d'aération centrales 165</p> <p>12 Affichage d'informations 127</p> <p>13 LED de statut d'alarme antivol 37</p> <p>14 Feux de détresse 150</p> <p>15 Boîte à gants 74</p> <p>16 Lecteur CD</p> <p>17 Commandes de fonctionnement de l'affichage d'informations 127</p> <p>18 Climatisation automatique . . 158</p> <p>19 Boîte à fusibles 267</p> <p style="padding-left: 20px;">Connecteur d'alimentation . 103</p> | <p>20 Système antipatinage 193</p> <p style="padding-left: 20px;">Electronic Stability Control . 194</p> <p style="padding-left: 20px;">Mode Sport 195</p> <p style="padding-left: 20px;">Aide au stationnement/ Système avancé d'assistance au stationnement 215</p> <p style="padding-left: 20px;">Assistance au maintien de trajectoire 231</p> <p style="padding-left: 20px;">Bouton Eco de système d'arrêt-démarrage 174</p> <p style="padding-left: 20px;">Bouton de sélection de carburant 111</p> <p>21 Boîte manuelle 185</p> <p style="padding-left: 20px;">Boîte automatique 182</p> <p style="padding-left: 20px;">Boîte manuelle automatisée 186</p> <p>22 Prise de courant 102</p> <p>23 Frein de stationnement 190</p> <p>24 Bouton d'alimentation 170</p> <p>25 Commutateur d'allumage 169</p> <p>26 Réglage du volant 95</p> <p>27 Avertisseur sonore 96</p> <p>28 Poignée de déverrouillage du capot moteur 247</p> |
|--|--|---|

29 Vide-poches 75
 30 Commutateur d'éclairage ... 144
 Réglage de la portée des
 phares 146
 Feux antibrouillard avant/
 arrière 151
 Éclairage des instruments . 153

Éclairage extérieur



AUTO : la commande automatique des feux passe automatiquement des feux de jour aux phares

 : feux de position

 : phares

Allumage automatique des feux de croisement  145.

Phares antibrouillard

Appuyer sur le bouton dans la commande d'éclairage :

 : phares antibrouillard

 : feu antibrouillard arrière

Appel de phares, feux de route et feux de croisement



appel de phares : tirer la manette

feux de route : pousser la manette

feux de croisement : pousser ou tirer la manette

Feux de route  145.

Appel de phares  145.

Phares à DEL  147.

Feux de route automatiques  147.

Clignotants de changement de direction et de file



manette vers le haut : clignotant droit
manette vers le bas : clignotant gauche

Clignotants de changement de direction et de file ↻ 151, feux de stationnement ↻ 152.

Feux de détresse



Pour les enclencher, appuyer sur .
Feux de détresse ↻ 150.

Avertisseur sonore



Appuyer sur .

Essuie-glaces et lave-glaces

Essuie-glace avant

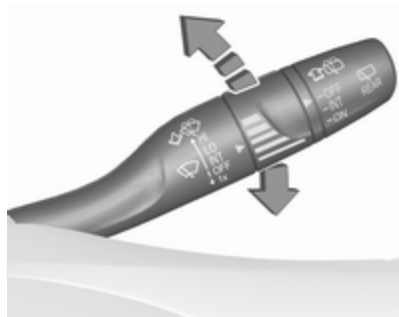

HI : rapide
LO : lent
INT : intermittent

ou

balayage automatique avec
 capteur de pluie

OFF : désactivé

Pour un seul balayage lorsque l'essuie-glace est désactivé, abaisser la manette en position **1x**.

Essuie-glace avant ↻ 96.

Lave-glace avant



Tirer la manette.

Système de lave-glace avant ↻ 96,
 Liquide de lave-glace ↻ 250,
 Remplacement des balais d'essuie-glace ↻ 253.

Essuie-glace de lunette arrière



Tourner le capuchon extérieur pour activer l'essuie-glace arrière :

OFF : désactivé

INT : fonctionnement intermittent

ON : fonctionnement permanent

Lave-glace de lunette arrière



Pousser la manette.

Le produit de lave-glace est pulvérisé sur la lunette arrière et l'essuie-glace exécute quelques balayages.

Essuie-glace / lave-glace de lunette arrière ↪ 98.

Climatisation

Lunette arrière chauffante



Le chauffage est activé en appuyant sur .

Lunette arrière chauffante ↪ 45.



Rétroviseurs extérieurs chauffants

Une pression sur  active également les rétroviseurs extérieurs chauffants.

Rétroviseurs extérieurs chauffants ↪ 41.

Désembuage et dégivrage des vitres



- Appuyer sur  : l'air est dirigé vers le pare-brise.
- Régler la vitesse de soufflerie au maximum.
- Commutateur de température sur le niveau le plus chaud.
- Activer la lunette arrière chauffante .
- Ouvrir les bouches d'aération latérales selon les besoins et les diriger vers les vitres latérales.

Système de chauffage et de ventilation ↪ 157.

Climatisation ↪ 158.

Boîte de vitesses

Boîte manuelle



Marche arrière : le véhicule étant à l'arrêt, enfoncer la pédale d'embrayage puis enfoncer le bouton de déverrouillage du levier sélecteur et engager le rapport.

Boîte manuelle ↪ 185.

Boîte automatique



- P** : position de stationnement
- R** : marche arrière
- N** : mode point mort
- D** : mode automatique
- M** : mode manuel
- +** : passage au rapport supérieur
- : rétrogradation

Le levier sélecteur peut uniquement quitter la position **P** si le contact est mis et que la pédale de frein est enfoncée. Pour engager le levier sur **P** ou **R**, enfoncer le bouton de verrouillage.

Boîte automatique ↪ 182.

Boîte manuelle automatisée



N : position neutre (point mort)

D : mode automatique

M : mode manuel

+ : passage au rapport supérieur

- : rétrogradation

R : marche arrière

N'engager la marche arrière que lorsque le véhicule à l'arrêt.

Boîte manuelle automatisée ↪ 186.

Prendre la route

Contrôles avant de prendre la route

- pression de gonflage et état des pneus ↪ 274, ↪ 315
- Niveau d'huile moteur et niveau des liquides ↪ 248.
- Tous les rétroviseurs, les vitres, les éclairages extérieurs et les plaques d'immatriculation doivent être en bon état, propres et débarrassés de toute neige ou glace.
- Position correcte des rétroviseurs, des sièges et des ceintures de sécurité ↪ 40, ↪ 49, ↪ 59.
- Vérifier le fonctionnement du système de freinage à faible vitesse, notamment lorsque les freins sont humides.

Démarrage du moteur

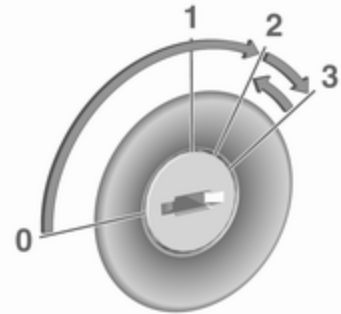

- Commutateur d'allumage : tourner la clé en position **2**.
Bouton d'alimentation : appuyer sur **Engine Start/Stop** pendant quelques secondes jusqu'à ce que la diode verte s'allume.
- Bouger légèrement le volant pour débloquer le verrou du volant.
- Boîte manuelle : actionner la pédale d'embrayage et de frein.
Boîte manuelle automatisée : enfoncer la pédale de frein.

Boîte automatique : actionner la pédale de frein et déplacer le levier sélecteur en **P** ou **N**.

- Ne pas accélérer.
- Moteurs diesel : attendre que le témoin  de préchauffage soit éteint.
- Commutateur d'allumage : tourner la clé en position **3** et la relâcher.



Bouton d'alimentation : appuyer brièvement sur **Engine Start/Stop**.

Démarrage du moteur ⇨ 172.

Système Stop/Start



Lorsque le véhicule roule à faible vitesse ou est à l'arrêt et que certaines conditions sont réunies, un arrêt automatique est activé.

La fonction Autostop est indiquée par l'aiguille à la position **AUTOSTOP** dans le compte-tours.



Un redémarrage est indiqué par l'aiguille à la position de régime de ralenti dans le compte-tours.

Système Stop/Start ⇨ 174.

Stationnement

⚠ Attention

- Ne pas stationner le véhicule sur une surface aisément inflammable. La température élevée du système d'échappement pourrait enflammer la surface.
- Toujours serrer le frein de stationnement. Actionner le frein de stationnement manuel sans appuyer sur le bouton de déverrouillage. Dans une pente ou dans une côte, le serrer aussi fort que possible. Enfoncer la pédale de frein en même temps pour réduire l'effort d'actionnement.

Pour les véhicules équipés d'un frein de stationnement électrique, tirer le commutateur  pendant une seconde au minimum, jusqu'à ce que le témoin de commande  s'allume et que le frein de stationnement électrique soit appliqué ⇨ 116.

- Arrêter le moteur.
- Si le véhicule est sur une surface plane ou en montée, engagez d'abord la première vitesse ou mettez le levier sélecteur en position **P** avant de retirer la clé de contact ou de couper le contact sur les véhicules équipés d'un bouton d'alimentation. Dans une côte, diriger les roues avant à l'opposé de la bordure du trottoir.

Si le véhicule est en descente, engagez d'abord la marche arrière ou mettez le levier sélecteur en position **P** avant de retirer la clé de contact ou de couper le contact sur les véhicules équipés d'un bouton d'alimentation. Diriger les roues avant vers la bordure du trottoir.

- Fermer les vitres et le toit ouvrant.
- Retirez la clé de contact du contacteur d'allumage ou coupez le contact sur les véhi-

cules équipés d'un bouton d'alimentation. Tourner le volant jusqu'à ce que le blocage de la direction s'enclenche (antivol). Sur les véhicules à boîte automatique, la clé ne s'enlève que lorsque le levier sélecteur est en position **P**.

Pour les véhicules dotés d'une boîte de vitesses automatisée, la clé de contact peut uniquement être retirée du contact d'allumage lorsque le frein de stationnement est serré.

- Verrouiller le véhicule par  sur la télécommande radio.
Activer l'alarme antivol ⇨ 37.
- Le ventilateur de refroidissement du moteur peut se mettre en marche même si le moteur est arrêté ⇨ 247.

Avertissement

À la suite de régimes élevés ou d'une charge élevée du moteur, il convient, pour ménager le turbo-

compresseur, de faire fonctionner brièvement le moteur à faible charge avant de l'arrêter ou de le faire tourner au ralenti pendant environ 30 secondes.

Clés, serrures ⇨ 20, arrêt du véhicule pour une période prolongée ⇨ 246.

Clés, portes et vitres

Clés, serrures	20
Clés	20
Télécommande radio	21
Système à clé électronique	22
Réglages mémorisés	24
Verrouillage central	24
Verrouillage automatique	29
Sécurité enfants	31
Portes	31
Coffre	31
Sécurité du véhicule	37
Dispositif antivol	37
Alarme antivol	37
Blocage du démarrage	40
Rétroviseurs extérieurs	40
Forme convexe	40
Réglage électrique	40
Rabattement	41
Rétroviseurs chauffés	41
Rétroviseur intérieur	42
Position nuit manuelle	42
Position nuit automatique	42
Vitres	42
Pare-brise	42

Lève-vitres manuels	43
Lève-vitres électriques	43
Lunette arrière chauffante	45
Pare-soleil	45
Toit	45
Toit ouvrant	45

Clés, serrures

Clés

Avertissement

Ne pas fixer d'éléments lourds ou volumineux à la clé de contact.

Clés de rechange

Le numéro de clé est mentionné sur une étiquette détachable.

Le numéro de clé doit être communiqué lors de la commande des clés de rechange car il s'agit d'un composant du système de blocage du démarrage.

Serrures ⇨ 294, Verrouillage centralisé ⇨ 24, Démarrage du moteur ⇨ 172.

Télécommande radio ⇨ 21.

Clé électronique ⇨ 22.

Le numéro de code de l'adaptateur pour écrous de blocage de roue est précisé sur une carte. Il doit être mentionné lors de toute commande d'un adaptateur de rechange.

Changement de roue ↻ 285.

Clé avec panneton rabattable



Appuyer sur le bouton pour l'ouvrir. Pour replier la clé, appuyer d'abord sur le bouton.

Télécommande radio



Active les fonctions suivantes par l'utilisation des boutons de télécommande :

- verrouillage central ↻ 24
- dispositif antivol ↻ 37
- alarme antivol ↻ 37
- lève-vitres électriques ↻ 43
- toit ouvrant ↻ 45

La télécommande a une portée pouvant atteindre 100 mètres, mais pouvant être bien inférieure en raison d'influences extérieures. Les feux de détresse confirment l'activation.

Manipuler la télécommande avec précaution, la protéger de l'humidité et des températures élevées, éviter tout actionnement inutile.

Remplacement de la pile de la télécommande radio

Remplacer la pile dès que la portée commence à se réduire.



Les piles ne doivent pas être jetées avec les ordures ménagères. Elles doivent être recyclées via les centres de collecte appropriés.

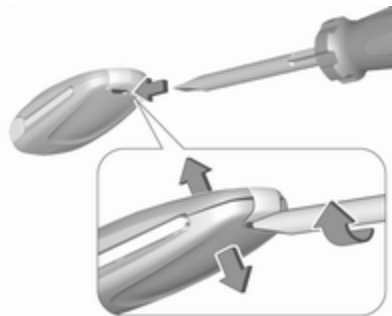

1. Introduire un tournevis plat dans la fente et détacher le couvercle noir de la télécommande en tournant légèrement le tournevis.
2. Retirer et remplacer la pile. Utiliser une pile CR 2032 ou équivalente. Veiller à la position lors de la pose.
3. Introduire le couvercle noir dans la partie de la lame de clé, le rabattre et fermer.

Défaillance

Si un actionnement du verrouillage central n'est pas possible à l'aide de la télécommande radio, cela peut être dû à l'une des causes suivantes :

- Défaillance de la télécommande radio.
- La portée est dépassée.
- La tension de la pile est trop basse.
- Utilisation fréquente et répétée de la télécommande radio alors que le véhicule est hors de portée, ce qui nécessitera une reprogrammation.
- Surcharge du verrouillage central suite à des manœuvres trop fréquentes, ce qui interrompt l'alimentation électrique pendant quelques instants.
- Recouvrement des ondes radio par des installations radioélectriques externes plus puissantes.

Déverrouillage manuel ⇨ 24.

Système à clé électronique

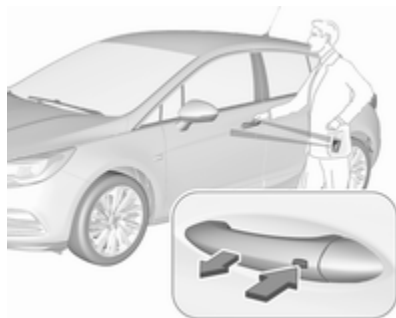

Permet une utilisation sans la clé des fonctions suivantes :

- verrouillage central ⇨ 24
- hayon motorisé ⇨ 31
- mise en fonction de l'allumage et démarrage du moteur ⇨ 172

Il suffit que le conducteur porte la clé électronique sur lui.

En outre, la clé électronique inclut la fonction de télécommande radio ⇨ 21.

Manipuler la télécommande avec précaution, la protéger de l'humidité et des températures élevées, éviter tout actionnement inutile.

Remarque

Ne déposer la clé électronique ni dans le coffre ni devant l'affichage d'informations.

Remplacement de la pile de la clé électronique

Remplacer la pile dès que le système ne fonctionne plus correctement ou que la portée est réduite. Le besoin de remplacement de la pile est signalé par un message dans le Centre d'informations du conducteur (DIC) ⇨ 130.



Les piles ne doivent pas être jetées avec les ordures ménagères. Elles doivent être recyclées via les centres de collecte appropriés.

Pour le remplacement :



1. Appuyer sur le bouton au dos de la clé électronique et retirer la lame de la clé du boîtier.



2. Insérer de nouveau le panne de la clé sur environ 6 mm et tourner la clé pour ouvrir le boîtier. Une insertion plus profonde de la clé peut endommager le boîtier.
3. Retirer et remplacer la pile. Utiliser une pile CR 2032 ou équivalente. Veiller à la position lors de la repose.
4. Fermer le boîtier et insérer le panne de la clé.

Les piles ne doivent pas être jetées avec les ordures ménagères. Elles doivent être recyclées via les centres de collecte appropriés.

Synchronisation de pile électronique

La clé électronique se synchronise elle-même automatiquement à chaque démarrage.

Défaillance

S'il n'est pas possible d'actionner le verrouillage central ou de démarrer le moteur, cela peut être dû aux causes suivantes :

- Défaillance de la clé électronique.
- La clé électronique se trouve en dehors de la zone de réception.
- La tension de la pile est trop basse.
- Surcharge du verrouillage central suite à des manœuvres trop fréquentes, ce qui interrompt l'alimentation électrique pendant quelques instants.
- Recouvrement des ondes radio par des installations radioélectriques externes plus puissantes.

La solution à la défaillance consiste à modifier la position de la clé électronique.

Déverrouillage manuel ⇨ 24.

Réglages mémorisés

Chaque fois que le contact est coupé, les réglages suivants sont mémorisés automatiquement par la télécommande ou la clé électronique :

- climatisation automatique
- éclairage
- Infotainment System

- verrouillage central
- Réglages du mode sport
- réglages de confort

Les paramètres sauvegardés sont utilisés automatiquement lorsque le contact est mis la prochaine fois avec la clé mémorisée de la télécommande ⇨ 169 ou la clé électronique ⇨ 22.

Une condition préalable est que l'option **Personnalisation par conduct.** soit activée dans les réglages personnels de l'affichage d'informations. Cela doit être paramétré pour chacune des clés électroniques ou des télécommandes utilisées. Le statut ne change effectivement qu'après le verrouillage et le déverrouillage du véhicule.

La position de mémoire attribuée pour le siège à commande électrique est automatiquement rappelée à la mise du contact et **Réglage automatique** s'active pour la commande à distance ou la clé électronique dans l'Affichage d'informations. Siège électrique ⇨ 52.

Personnalisation du véhicule ⇨ 132.

Verrouillage central

Il déverrouille et verrouille les portes, le coffre et la trappe à carburant.

La porte est déverrouillée en tirant la poignée intérieure de la porte respective. Tirer une nouvelle fois la poignée pour ouvrir la porte.

Remarque

En cas d'accident avec déploiement d'airbags ou déclenchement des rétracteurs, le véhicule est automatiquement déverrouillé.

Remarque

Peu de temps après le déverrouillage à l'aide de la télécommande, les portes se verrouillent automatiquement si aucune d'entre elles n'est ouverte. Une condition préalable est que le paramètre soit activé dans la personnalisation du véhicule ⇨ 132.



Fonctionnement de la télécommande

Déverrouillage



Appuyer sur .

Le mode de déverrouillage peut être configuré dans le menu de personnalisation du véhicule de l'affichage d'informations. Deux réglages peuvent être sélectionnés :

- Toutes les portes, le coffre et la trappe de remplissage de carburant seront déverrouillés en appuyant une fois sur .
- Seuls la porte du conducteur, le coffre et la trappe de remplissage de carburant seront déverrouillés en appuyant une fois sur . Pour déverrouiller toutes les portes, appuyer deux fois sur .

Sélectionner le réglage adéquat dans **Réglages, ▶ Véhicule** sur l'affichage d'informations.

Affichage d'informations ⇨ 127.

Personnalisation du véhicule ⇨ 132.

Le réglage peut être mémorisé en fonction de la télécommande utilisée. Réglages mémorisés ⇨ 24.

Déverrouillage et ouverture du hayon ⇨ 31.

Verrouillage

Fermer les portes, le coffre et la trappe à carburant.



Appuyer sur .

Si la porte du conducteur n'est pas bien fermée, le verrouillage central ne fonctionnera pas.

Confirmation

Le fonctionnement du verrouillage central est confirmé par les feux de détresse. Une condition préalable est que le réglage soit activé dans la personnalisation du véhicule ⇨ 132.

Fonctionnement du système à clé électronique

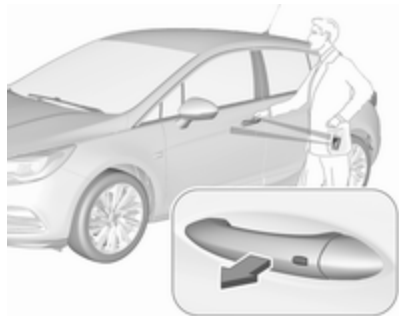

La clé électronique doit se trouver à l'extérieur du véhicule dans un rayon d'environ un mètre du côté de la porte concernée.

Déverrouillage



Appuyer sur le bouton de la poignée extérieure de porte correspondante et tirer sur la poignée.

Le mode de déverrouillage peut être configuré dans le menu de personnalisation du véhicule de l'affichage d'informations. Deux réglages peuvent être sélectionnés :

- Toutes les portes, le coffre et la trappe de remplissage de carburant seront déverrouillés en appuyant une fois sur le bouton d'une des poignées extérieures.
- Seuls la porte du conducteur, le coffre et la trappe de remplissage de carburant seront déverrouillés en appuyant une fois sur le bouton de la poignée extérieure de la porte du conducteur. Pour déverrouiller toutes les portes, appuyer deux fois sur le bouton.

Le réglage peut être modifié dans le menu **Réglages** de l'affichage d'informations. Personnalisation du véhicule ⇨ 132.

Verrouillage



Appuyer sur le bouton d'une poignée de porte extérieure quelconque.

Toutes les portes, le coffre et la trappe de remplissage de carburant seront verrouillés.

Le système se verrouille dans les cas suivants :

- Plus de cinq secondes se sont écoulées depuis le déverrouillage.
- Le bouton d'une poignée extérieure a été pressé deux fois en moins de cinq secondes pour déverrouiller le véhicule.
- Une porte a été ouverte et toutes les portes sont maintenant fermées.

Si la porte du conducteur n'est pas fermée correctement, la clé électronique reste dans le véhicule ou le contact n'est pas coupé, le verrouillage est interdit.

Si deux ou plusieurs clés électroniques se trouvaient dans le véhicule et que le contact a été mis une fois, toutes les portes vont être verrouillées même si une seule clé électronique est sortie du véhicule.

Déverrouillage et ouverture du hayon

Il est possible de déverrouiller et d'ouvrir le hayon sans les mains en bougeant le pied au-dessous du pare-chocs arrière ou en appuyant

sur le commutateur du pavé tactile sous l'emblème de marque quand la clé électronique est à portée. Les portes restent verrouillées. Coffre ↪ 31.



Utilisation avec les boutons de la clé électronique



Le verrouillage central peut également être actionné avec les boutons de la clé électronique.

Appuyer sur  pour déverrouiller.

Appuyer sur  pour verrouiller.

Appuyer deux fois sur  pour déverrouiller et ouvrir le hayon motorisé uniquement. Pour éviter toute ouverture non intentionnelle du hayon, le bouton  doit être enfoncé pendant plus longtemps que lors du verrouillage ou déverrouillage.

Utilisation de la télécommande ⇨ 24.

Verrouillage passif

Verrouillage automatique ⇨ 29.

Confirmation

Le fonctionnement du système de verrouillage centralisé est confirmé par les feux de détresse. Une condition préalable est que le réglage soit activé dans la personnalisation du véhicule ⇨ 132.

Boutons de verrouillage central

Verrouille et déverrouille toutes les portes, le coffre et la trappe de remplissage de carburant, depuis l'habitacle au moyen d'un commutateur du panneau de porte du conducteur.



Appuyer sur  pour verrouiller.

Appuyer sur  pour déverrouiller.

Utilisation avec la clé en cas de défaillance du verrouillage central

En cas de défaillance, par exemple si la batterie du véhicule ou la pile de la commande à distance/clé électronique est déchargée, la porte du conducteur peut être verrouillée ou déverrouillée avec la clé mécanique.

Le barillet de serrure de la porte du conducteur est recouvert d'un capuchon.



Télécommande : pour retirer le capuchon, introduire la clé dans le renfoncement au bas du capuchon et faire pivoter la clé vers le haut.

Clés ⇨ 20.

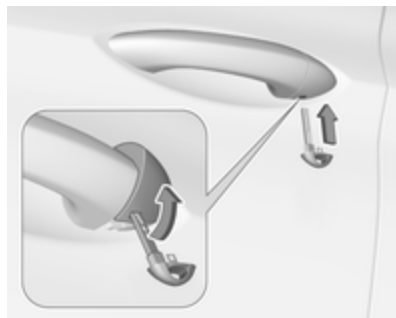

Clé électronique : pour retirer le capuchon, appuyer sur le bouton à l'arrière et retirer la lame de la clé du boîtier. Introduire la clé dans le renforcement au bas du capuchon et faire pivoter la clé vers le haut.

Système à clé électronique ⇨ 22.

Déverrouillage manuel



Déverrouiller manuellement la porte du conducteur en introduisant et en tournant la clé dans le barillet de la serrure.

Les autres portes peuvent être ouvertes en tirant deux fois sur la poignée intérieure ou en appuyant sur  dans le panneau de porte du conducteur.

Le coffre et la trappe de remplissage de carburant peuvent ne pas se déverrouiller.

Le dispositif antivol se désactive en mettant le contact.

Verrouillage manuel



Pousser l'intérieur du bouton de verrouillage de toutes les portes sauf celle du conducteur ou appuyer sur  dans le panneau de porte du conducteur. Fermer ensuite la porte du conducteur et la verrouiller de l'extérieur en tournant la clé dans le barillet. La trappe de remplissage de carburant et le hayon ne sont probablement pas verrouillés.



Après le verrouillage, recouvrir le barillet de serrure avec le capuchon : insérer le bas du capuchon dans le renforcement, le faire pivoter et le pousser jusqu'à ce que le haut du capuchon s'enclenche.

Verrouillage automatique

Verrouillage automatique après avoir pris la route

Cette fonction de protection peut être configurée pour verrouiller toutes les portes, le coffre et la trappe à carburant dès que le véhicule roule et qu'une certaine vitesse est dépassée.

À l'arrêt après un trajet, le véhicule se déverrouille automatiquement dès que la clé est extraite du commutateur d'allumage ou avec le système à clé électronique lorsque le contact est coupé.

L'activation ou la désactivation du verrouillage automatique peut être réglée dans le menu **Réglages, ► Véhicule** de l'affichage d'informations.

Affichage d'informations ⇨ 127.

Personnalisation du véhicule ⇨ 132.

Le réglage peut être sauvegardé pour la télécommande ou la clé électronique utilisée ⇨ 24.

Verrouillage automatique après déverrouillage

Cette fonction peut être configurée pour verrouiller automatiquement toutes les portes, le coffre et la trappe à carburant peu de temps après le déverrouillage à l'aide de la télécommande, si aucune porte n'est ouverte.

L'activation ou la désactivation du reverrouillage automatique peut être réglée dans le menu **Réglages, ► Véhicule** de l'affichage d'informations.

Affichage d'informations ⇨ 127.

Personnalisation du véhicule ⇨ 132.

Le réglage peut être sauvegardé pour la télécommande ou la clé électronique utilisée ⇨ 24.

Verrouillage passif



Sur les véhicules avec système à clé électronique, cette fonction verrouille le véhicule automatiquement après quelques secondes si une clé électronique a été reconnue précédemment dans le véhicule, si toutes les portes ont ensuite été fermées et si la clé électronique ne reste pas dans le véhicule.

Si la clé électronique reste dans le véhicule ou si le contact n'est pas coupé, le verrouillage passif n'est pas autorisé.

Si deux ou plusieurs clés électroniques se trouvaient dans le véhicule et que le contact a été mis une fois, la

fonction verrouille le véhicule si une seule clé électronique est sortie du véhicule.

Pour éviter le verrouillage passif du véhicule, par exemple au moment de faire le plein de carburant ou si des passagers restent dans le véhicule, le système doit être désactivé.

Pour désactiver le système, appuyer sur le bouton de verrouillage central  pendant quelques secondes, avec une porte ouverte. Un signal sonore retentit trois fois pour confirmer la désactivation. Il faut enfoncer le bouton de verrouillage central  ou mettre le contact pour désactiver la fonction.

L'activation ou la désactivation du verrouillage passif peut être réglée dans le menu **Réglages, ► Véhicule** de l'affichage d'informations.

Affichage d'informations ⇨ 127.

Personnalisation du véhicule ⇨ 132.

Le réglage peut être mémorisé en fonction de la clé électronique utilisée ⇨ 24.

Sécurité enfants



⚠ Attention

Utiliser les sécurités enfants quand les places arrière sont occupées par des enfants.

Déplacer la goupille dans la porte arrière vers l'avant. La porte ne peut pas être ouverte depuis l'intérieur.

Pour désactiver, déplacer la goupille vers l'arrière.

Portes

Coffre

Hayon

Ouverture

Berline 5 portes

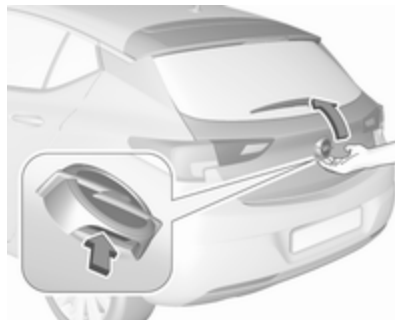

Après le déverrouillage, appuyer sur le commutateur du pavé tactile sous l'emblème de la marque et ouvrir le hayon.

Sports Tourer

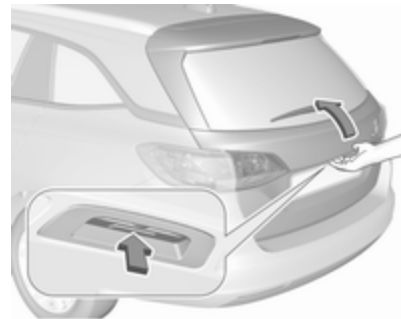

Après le déverrouillage, appuyer sur le commutateur du pavé tactile sous la moulure du hayon et ouvrir le hayon à la main.

Verrouillage central ⇨ 24.

Fermeture



Utiliser une des poignées intérieures.
Ne pas appuyer sur le commutateur de pavé tactile lors de la fermeture du hayon, car ceci le déverrouillera à nouveau.

Verrouillage central ⇨ 24.





Hayon motorisé

⚠ Attention

Manipuler le hayon motorisé avec prudence. Risque de blessure, en particulier pour les enfants.

Bien observer le hayon en mouvement lors des manœuvres. S'assurer que rien ne puisse être coincé au cours de la manœuvre et que personne ne se trouve dans la zone de déplacement.

Le hayon motorisé peut être commandé par :

- Deux pressions sur le bouton  de la clé électronique. Pour éviter toute ouverture non intentionnelle du hayon, le bouton  doit être enfoncé pendant plus longtemps que lors du verrouillage ou déverrouillage.
- Fonctionnement mains libres avec le capteur de mouvements sous le pare-chocs arrière.
- Le commutateur du pavé tactile sous la moulure du hayon et le bouton  dans le hayon ouvert.
- Le commutateur  à l'intérieur de la porte du conducteur.

Sur les véhicules avec boîte automatique, le hayon peut uniquement être actionné avec le véhicule à l'arrêt et le levier sélecteur en position **P**.

Les clignotants clignotent et un signal sonore retentit quand le hayon motorisé est manœuvré.

Remarque

La manœuvre du hayon motorisé n'actionne pas le verrouillage central. Pour ouvrir le hayon avec le bouton de la clé électronique ou avec le commutateur de pavé tactile sous la moulure de hayon par une opération mains libres, il n'est pas nécessaire de déverrouiller le véhicule. Pour cela, il faut que la clé électronique soit à l'extérieur de véhicule à environ un mètre du hayon.



Ne pas laisser la clé électronique dans le coffre.

Verrouiller le véhicule après l'avoir fermé s'il était déverrouillé auparavant.

Verrouillage central ⇨ 24.

Fonctionnement avec la clé électronique



Appuyer deux fois sur  pour ouvrir ou fermer le hayon. Pour éviter toute ouverture non intentionnelle du hayon, le bouton  doit être enfoncé pendant plus longtemps que lors du verrouillage ou déverrouillage.

Fonctionnement mains libres avec le capteur de mouvements sous le pare-chocs arrière



Pour ouvrir ou fermer le hayon, avancer et reculer le pied sous le pare-chocs arrière dans la zone illustrée. Si le véhicule est équipé de l'aide au stationnement, cette zone est reconnaissable sous le capteur indiqué. Ne pas laisser le pied trop longtemps ou le bouger trop lentement sous le pare-chocs. La clé électronique doit se trouver à l'extérieur du véhicule dans un rayon d'environ un mètre du côté du hayon.

Danger

Ne pas toucher de pièces sous le véhicule lors d'une opération mains libres. Les pièces brûlantes du moteur présentent un risque de blessures.

Fonctionnement avec le commutateur de pavé tactile sous la moulure extérieure du hayon

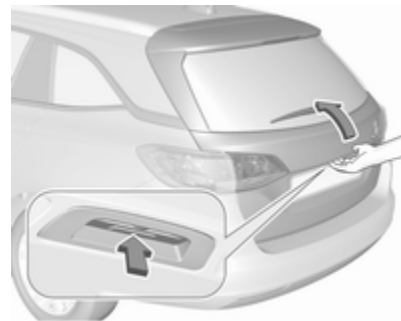

Pour ouvrir le hayon, pousser et maintenir le commutateur tactile sous la moulure de hayon jusqu'à ce que le hayon commence à se déplacer. Si le

véhicule est verrouillé, la clé électronique doit se trouver à l'extérieur du véhicule dans un rayon d'environ un mètre du côté du hayon.



Pour fermer, appuyer sur  dans le hayon ouvert jusqu'à ce que celui-ci commence à se déplacer.



Fonctionnement avec le commutateur à l'intérieur de la porte du conducteur



Appuyer sur  à l'intérieur de la porte du conducteur jusqu'à ce que le hayon commence à s'ouvrir ou à se fermer.

Arrêt ou changement de sens du mouvement

Pour arrêter immédiatement le mouvement du hayon :

- appuyer une fois sur le bouton  de la clé électronique ou
- appuyer sur le commutateur de pavé tactile sous la moulure extérieure du hayon ou
- appuyer sur  sur le hayon ouvert ou
- appuyer sur  à l'intérieur de la porte du conducteur.

Une nouvelle pression sur l'un des commutateurs inverse le sens du mouvement.

Modes de fonctionnement

Le hayon motorisé dispose de trois modes de fonctionnement qui sont commandés par le commutateur  dans la porte du conducteur.

Pour changer de mode, faire tourner le commutateur :



- Mode normal **MAX** : Le hayon motorisé s'ouvre à hauteur maximale.
- Mode intermédiaire **3/4** : Le hayon motorisé s'ouvre à une hauteur réduite qui peut être réglée.
- Mode **Off** : Le hayon ne peut être manœuvré que manuellement.

Réglage de la hauteur d'ouverture réduite en mode intermédiaire

1. Tourner le commutateur de mode de fonctionnement sur **3/4**.
2. Ouvrir le hayon motorisé avec l'un des commutateurs de commande.

3. Arrêter le mouvement à la hauteur désirée en appuyant sur un des commutateurs de commande. Si nécessaire, déplacer manuellement le hayon arrêté à la position voulue.



4. Enfoncer et maintenir le bouton  à l'intérieur du hayon ouvert pendant trois secondes.

Remarque

Le réglage de la hauteur de l'ouverture doit être programmé au niveau du sol.

Un carillon indique le nouveau réglage et les clignotants clignotent. La hauteur réduite ne peut se régler qu'à un angle d'ouverture de plus de 30°.

En tournant la roue moletée dans la porte du conducteur en position intermédiaire **3/4**, le hayon motorisé va arrêter son ouverture à la position nouvellement réglée.

Le hayon ne peut être maintenu ouvert que si une hauteur minimale est atteinte (angle d'ouverture minimum de 30°). Il n'est pas possible de programmer une hauteur d'ouverture inférieure à cette hauteur.

Fonction de protection

Si le hayon motorisé rencontre un obstacle pendant l'ouverture ou la fermeture, le sens du mouvement sera automatiquement inversé un bref instant. De multiples obstacles au cours d'un cycle désactiveront la fonction. Dans ce cas, fermer ou ouvrir le hayon manuellement.

Le hayon motorisé dispose de capteurs antipincement sur les bords latéraux. Si les capteurs détectent

des obstacles entre le hayon et le châssis, le hayon va s'ouvrir jusqu'à ce qu'il soit à nouveau activé ou fermé manuellement.

La fonction de protection est confirmée par un signal sonore avertisseur.

Enlever tous les obstacles avant de reprendre la manœuvre motorisée normale.

Si le véhicule est équipé d'un dispositif d'attelage monté en usine et qu'une remorque est électriquement connectée, le hayon motorisé peut uniquement être ouvert par le biais du commutateur du pavé tactile ou fermé par le biais de  dans le hayon ouvert. S'assurer qu'aucun obstacle n'est présent dans la zone de mouvement.

Surcharge

Si le hayon motorisé est actionné de manière répétée et rapide, la fonction est désactivée pendant un certain temps. Déplacer le hayon à la main jusqu'en position finale pour réinitialiser le système.

Remarques générales sur la manœuvre du hayon

Danger

Ne pas rouler avec le hayon ouvert ou entrouvert, par exemple lorsque vous transportez des objets encombrants, car des gaz d'échappement toxiques, invisibles et inodores, pourraient pénétrer dans le véhicule. Ceux-ci peuvent rendre inconscients et sont mortels.

Avertissement

Avant d'ouvrir le hayon, vérifier l'absence d'obstacles en hauteur, par exemple une porte de garage, pour éviter d'endommager le hayon. Toujours vérifier la zone de mouvement au-dessus et derrière le hayon.

Remarque

La pose de certains accessoires lourds sur le hayon peut empêcher qu'il ne reste ouvert.

Remarque

La manœuvre du hayon motorisé est désactivée si la tension de batterie est faible. Dans ce cas, il se peut que le hayon ne puisse même plus être manœuvré manuellement.

Remarque

Avec le hayon motorisé désactivé et toutes les portes déverrouillées, le hayon peut être actionné manuellement. Dans ce cas, la fermeture manuelle du hayon nécessite un effort nettement plus important.

Remarque

Le hayon peut ne pas s'ouvrir de lui-même lors de températures extérieures basses. Dans ce cas, il faut soulever le hayon manuellement jusqu'à sa position finale normale.

Sécurité du véhicule

Dispositif antivol

⚠ Attention

Ne pas mettre le dispositif antivol en marche quand des personnes sont dans le véhicule ! Le déverrouillage de l'intérieur est impossible.

Le système condamne toutes les portes. Toutes les portes doivent être fermées pour pouvoir activer le système.

Un déverrouillage du véhicule désactive le dispositif antivol mécanique. Cela n'est pas possible avec le bouton de verrouillage central.

Activation



Appuyer deux fois sur le bouton  de la télécommande radio en cinq secondes.

Alarme antivol

L'alarme antivol est combinée avec le dispositif antivol.

Il surveille :

- portes, hayon et capot
- habitacle ainsi que le coffre
- inclinaison du véhicule, par exemple s'il est soulevé
- allumage

Activation

Toutes les portes doivent être fermées et la clé du système à clé électronique ne doit pas rester dans le véhicule. Sinon, le système ne peut être activé.

- Télécommande radio : activée automatiquement 30 secondes après le verrouillage du véhicule en appuyant une fois sur .
- Système à clé électronique : activation automatique 30 secondes après le verrouillage du véhicule en appuyant sur le bouton de la poignée extérieure de porte.



- Télécommande radio ou clé électronique : directement en appuyant deux fois sur  dans les cinq secondes.
- Système à clé électronique avec verrouillage passif activé : activé brièvement après un verrouillage passif.



Remarque

Des modifications apportées à l'habitacle, par exemple la pose de housses de siège, et des vitres ou le toit ouvrant ouverts peuvent entraver le fonctionnement de la surveillance de l'habitacle.

Activation sans surveillance de l'habitacle et de l'inclinaison du véhicule



Désactiver la surveillance de l'habitacle et de l'inclinaison du véhicule quand des animaux sont laissés dans le véhicule en raison de la grande quantité de signaux ultrasoniques ou de leurs mouvements déclenchant l'alarme. La désactiver également quand le véhicule est à bord d'un ferry ou d'un train.

1. Fermer le hayon, le capot, les vitres et le toit ouvrant.
2. Appuyer sur . La LED du bouton  s'allume pendant dix minutes maximum.
3. Fermer les portes.
4. Activer l'alarme antivol.

Le message de l'état est affiché sur le centre d'informations du conducteur.

LED d'état



La LED d'état est intégrée dans le capteur sur le haut du tableau de commande.

État pendant les 30 premières secondes suivant l'activation de l'alarme antivol :

LED allumée : test, délai d'armement
 LED clignotant rapidement : porte, hayon ou capot ouvert ou mal fermé ou bien défaillance du système

État après armement du système :

LED clignotant lentement : le système est armé

En cas de défaillances, prendre contact avec un atelier.

Désactivation

Télécommande radio : Le déverrouillage du véhicule par pression de  désactive l'alarme antivol.



Système à clé électronique : Le déverrouillage du véhicule en appuyant sur le bouton ou en actionnant l'une des poignées extérieures de porte désactive le système antivol.

La clé électronique doit se trouver à l'extérieur du véhicule dans un rayon d'environ un mètre du côté de la porte concernée.

Le système n'est pas désactivé en déverrouillant la porte du conducteur avec la clé ou au moyen du bouton de verrouillage centralisé de l'habitacle.

Alarme

Une fois déclenchée, l'avertisseur sonore de l'alarme retentit tandis que les feux de détresse clignotent. Le nombre et la durée des signaux d'alarme sont spécifiés par la législation.

Le système antivol peut être désactivé en appuyant sur , en appuyant sur le commutateur de la poignée de porte avec système à clé électronique, ou en mettant le contact.

Une alarme déclenchée, qui n'a pas été interrompue par le conducteur, sera signalée par les feux de détresse. Ils clignoteront rapidement trois fois la prochaine fois que le véhicule est déverrouillé avec la télécommande radio. En outre, un message d'avertissement est affiché au centre d'informations du conducteur après avoir mis le contact.

Messages du véhicule ⇨ 130.

Si la batterie du véhicule doit être débranchée (p. ex. pour des travaux d'entretien), la sirène d'alarme doit être désactivée comme suit : mettre

le contact, puis le couper ; débrancher la batterie du véhicule dans les 15 secondes qui suivent.

Blocage du démarrage

Le système fait partie du contact d'allumage et vérifie si le véhicule peut être démarré avec la clé utilisée.

Le blocage du démarrage est automatiquement dès que la clé est enlevée de la serrure de contact d'allumage.



Si le témoin  clignote avec le contact mis, le système présente une défaillance. Il n'est pas possible de démarrer le moteur. Couper le contact et réessayer de démarrer.

Si le témoin  continue à clignoter, essayer de démarrer le moteur en utilisant la clé de réserve et prendre contact avec un atelier.

Remarque

Les étiquettes d'identification de fréquence radio (RFID) peuvent provoquer des interférences avec la clé. Ne les placez pas près de la clé en démarrant le véhicule.

Remarque

Le blocage du démarrage ne verrouille pas les portes. Toujours verrouiller les portes en quittant le véhicule et activer l'alarme antivol  24,  37.

Témoin   119.

Rétroviseurs extérieurs

Forme convexe

Le rétroviseur extérieur convexe du côté conducteur contient une zone asphérique et réduit les angles morts. La forme du miroir rend les objets d'apparence plus petite, ce qui rend plus difficile l'estimation des distances.

Alerte d'angle mort latéral  223.

Réglage électrique

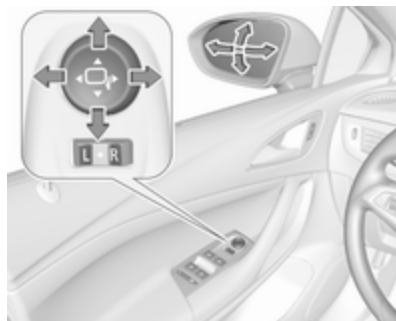

Sélectionner le rétroviseur extérieur souhaité en tournant la commande vers la gauche (L) ou vers la droite (R). Puis pivoter le bouton de commande pour régler le rétroviseur.

En position ●, aucun rétroviseur n'est sélectionné.

Rabattement



Pour la sécurité des piétons, les rétroviseurs extérieurs se rabattent s'ils sont violemment heurtés. Repositionner le rétroviseur en appuyant légèrement sur son boîtier.

Rabattement électrique



Mettre la commande sur ●, puis abaisser la commande ∇. Les deux rétroviseurs extérieurs sont rabattus.

Abaisser à nouveau la commande : les deux rétroviseurs extérieurs reprennent leur position initiale.

Si un rétroviseur rabattu électriquement est déployé manuellement, seul l'autre rétroviseur est déployé électriquement en abaissant le bouton de commande.

Rétroviseurs chauffés



Pour les enclencher, appuyer sur .

Le chauffage fonctionne quand le moteur tourne et est automatiquement arrêté au bout d'un certain temps.

Rétroviseur intérieur

Position nuit manuelle



Pour réduire l'éblouissement, régler le levier sous le rétroviseur.

Position nuit automatique



L'éblouissement dû aux véhicules suivants est automatiquement réduit lors des déplacements de nuit.

Vitres

Pare-brise

Autocollants sur pare-brise

Ne pas fixer d'autocollants comme des autocollants de péage ou tout autre autocollant identique dans la zone du rétroviseur intérieur du pare-brise. Sinon, la zone de détection du capteur et la zone de vision de la caméra dans le boîtier du rétroviseur peuvent être restreintes.

Remplacement du pare-brise

Avertissement

Si le véhicule est doté d'un capteur de caméra orienté vers l'avant pour les systèmes d'assistance au conducteur, il est très important que tout remplacement de pare-brise soit effectué précisément et conformément aux spécifications d'Opel. Faute de quoi ces systèmes peuvent ne pas fonctionner correctement et il existe un risque

de comportement et/ou de messages inattendus de ces systèmes.

Lève-vitres manuels

Les vitres de portes peuvent être ouvertes ou fermées au moyen des manivelles de vitre.

Lève-vitres électriques

⚠ Attention

Manipuler les lève-vitres électroniques avec prudence. Risque de blessure, en particulier pour les enfants.

Si des enfants se trouvent sur les sièges arrière, enclencher la sécurité enfants du lève-vitre électronique.

Fermer les vitres en observant bien la zone de fermeture. S'assurer que rien ne puisse être coincé.

Mettre le contact pour manœuvrer les lève-vitres électriques. Conservation de l'alimentation contact coupé ↪ 172.



Manœuvrer le commutateur de la vitre concernée en l'appuyant pour l'ouvrir ou en le relevant pour la fermer.

En enfonçant ou en relevant le commutateur doucement (jusqu'au premier cran) : la vitre monte ou descend tant que le commutateur est actionné.

En enfonçant ou en relevant fermement jusqu'au deuxième cran, puis en le relâchant : la vitre monte ou

descend automatiquement avec la fonction de protection activée. Pour mettre fin au mouvement, actionner à nouveau le commutateur dans la même direction.

Fonction de protection



Si la vitre rencontre une résistance à plus de mi-course en cas de fermeture automatique, elle est immédiatement stoppée et abaissée.

Annulation de la fonction de protection

En cas de difficultés de fermeture en raison de gel ou toute autre circonstance identique, mettre le contact et tirer sur le commutateur jusqu'au premier cran et le maintenir. La vitre monte sans fonction de protection activée. Pour mettre fin au mouvement, relâcher le commutateur.

Sécurité enfants pour les vitres arrière





Appuyer sur  pour désactiver les lève-vitres de portes arrière ; la LED s'allume. Pour l'activation, appuyer à nouveau sur .

Actionnement des vitres depuis l'extérieur

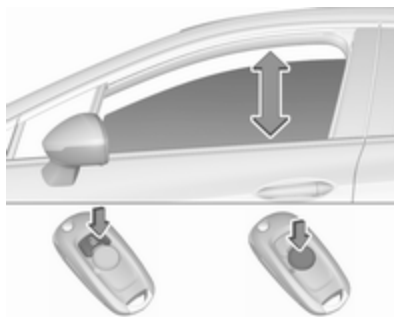
Les vitres peuvent être actionnées à distance depuis l'extérieur du véhicule.



Enfoncer et maintenir  pour ouvrir les vitres.

Enfoncer et maintenir  pour fermer les vitres.

Relâcher le bouton pour stopper le mouvement des vitres.

Si les vitres sont complètement ouvertes ou fermées, les feux de détresse clignoteront deux fois.

Surcharge

Si les vitres sont manœuvrées répétitivement à des intervalles rapprochés, la commande de la vitre est désactivée pour un certain temps.

Initialisation des lève-vitres électriques

Si les vitres ne peuvent pas être fermées automatiquement (p. ex. après une déconnexion de la batterie du véhicule), un message d'avertissement s'affiche au centre d'informations du conducteur.

Messages du véhicule ⇨ 130.

Activer l'électronique des vitres comme suit :

1. Fermer les portes.
2. Mettre le contact.
3. Tirer le commutateur jusqu'à ce que la vitre soit complètement fermée et garder le commutateur relevé pendant deux secondes supplémentaires.
4. Pousser le commutateur jusqu'à ce que la vitre soit complètement ouverte et garder le commutateur abaissé pendant deux secondes supplémentaires.
5. Effectuer cette opération pour chaque vitre.

Lunette arrière chauffante



Pour les enclencher, appuyer sur .

Le chauffage fonctionne quand le moteur tourne et est automatiquement arrêté au bout d'un certain temps.

Pare-soleil

Les pare-soleil peuvent être abaissés et pivotés latéralement pour éviter les éblouissements.

Les caches des miroirs doivent être fermés pendant la conduite.

Un porte-billet se trouve sur la face arrière du pare-soleil.

Toit

Toit ouvrant

⚠ Attention



Être prudent lors de la manœuvre du toit ouvrant. Risque de blessure, en particulier pour les enfants.



Garder un œil attentif sur les pièces en mouvement lors de la manœuvre. S'assurer que rien ne puisse être coincé.

Mettre le contact pour manœuvrer le toit ouvrant.





Ouverture ou fermeture

Appuyer doucement sur  ou  jusqu'au premier cran : le toit ouvrant s'ouvre ou se ferme tant que le commutateur est actionné.

Appuyer sur  ou  fermement jusqu'au deuxième cran, puis le relâcher : le toit ouvrant s'ouvre et se ferme automatiquement. Pendant la fermeture, la fonction de sécurité est activée. Pour mettre fin au mouvement, appuyer à nouveau sur le commutateur.

Soulèvement ou fermeture

Appuyer sur  ou  : le toit ouvrant se soulève ou se ferme automatiquement. Pendant la fermeture, la fonction de sécurité est activée.

Store

Le store est à commande manuelle.

Fermer ou ouvrir le store en le faisant coulisser. Quand le toit ouvrant est ouvert, le store est toujours ouvert.

Remarques générales

Fonction de protection

Si le toit ouvrant rencontre une résistance au cours de la fermeture automatique, il est immédiatement arrêté et rouvert.

Annulation de la fonction de protection

En cas de difficulté pour fermer, par ex. en raison du givre, maintenir le commutateur  enfoncé jusqu'au deuxième cran. Le toit ouvrant se ferme avec la fonction de protection désactivée. Pour mettre fin au mouvement, relâcher le commutateur.

Fermeture du toit ouvrant depuis l'extérieur

Le toit ouvrant peut être fermé à distance depuis l'extérieur du véhicule.



Enfoncer et maintenir  pour fermer le toit ouvrant.

Relâcher le bouton pour arrêter le mouvement.

Initialisation après une panne de courant

Après une panne de courant, il est uniquement possible d'opérer le toit ouvrant jusqu'à une certaine limite. Le système doit être initialisé par un atelier.

Sièges, systèmes de sécurité

Appuis-tête	47
Sièges avant	49
Position de siège	49
Réglage manuel des sièges	50
Réglage électrique des sièges ..	52
Accoudoir	55
Chauffage	56
Ventilation	56
Massage	57
Sièges arrière	57
Accoudoir	57
Chauffage	57
Ceintures de sécurité	58
Ceinture de sécurité à trois points	59
Système d'airbag	60
Système d'airbag frontal	64
Système d'airbag latéral	64
Système d'airbag rideau	65
Désactivation d'airbag	65

Systèmes de sécurité pour enfant	67
Emplacements de montage d'un système de sécurité pour enfant	70

Appuis-tête

Position

⚠ Attention

Ne rouler que si l'appui-tête est correctement réglé.

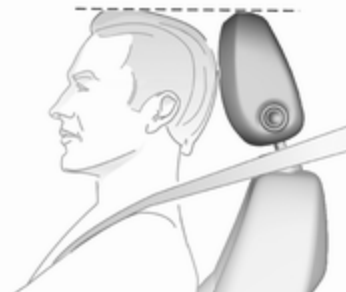

Le bord supérieur de l'appui-tête doit toujours être au niveau du haut de la tête. Si cela s'avérait impossible pour des personnes de très grande taille,

l'appui-tête doit être réglé sur la position la plus haute. Pour des personnes de très petite taille, régler l'appui-tête sur la position la plus basse.

Réglage

Appuis-tête des sièges avant

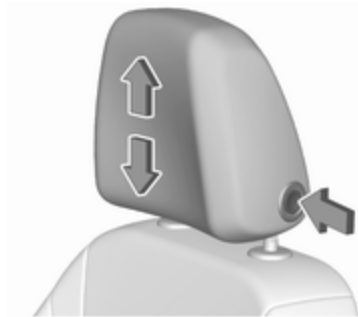

Réglage de hauteur

Appuyer sur le bouton de déverrouillage, régler la hauteur, engager.

Appuis-tête des sièges arrière



Réglage de hauteur

Tirer l'appui-tête vers le haut ou appuyer sur le loquet pour le déverrouiller et abaisser l'appui-tête.

Retrait des appuis-tête arrière

Ex. pour agrandir le coffre ⇨ 76.



Enfoncer les deux loquets, tirer l'appui-tête vers le haut et l'enlever.

Sièges avant

Position de siège

⚠ Attention

Ne conduire que si le siège est correctement réglé.

⚠ Danger

Ne pas s'asseoir à moins de 25 cm du volant afin de permettre le déploiement de l'airbag en toute sécurité.

⚠ Attention

Ne jamais régler les sièges en roulant. Ils pourraient se déplacer de manière incontrôlée.

⚠ Attention

Ne jamais ranger d'objets sous les sièges.



- S'asseoir avec les fesses aussi près que possible du dossier. Ajuster la distance entre le siège et les pédales de sorte que les jambes soient légèrement fléchies en enfonçant complètement les pédales. Reculer au maximum le siège du passager avant.
- Régler la hauteur de siège suffisamment haut que pour disposer d'un champ de vision claire de tous les côtés et de tous les instruments. Respecter un écartement d'au moins une main entre la tête et le cadre du toit.

Vos cuisses doivent reposer légèrement sur le siège sans s'y enfoncer.

- S'asseoir avec les épaules aussi près que possible du dossier. Régler l'inclinaison du dossier de sorte qu'il soit possible d'atteindre le volant avec les bras légèrement fléchis. En tournant le volant, le contact entre les épaules et le dossier doit être maintenu. Ne pas trop incliner le dossier vers l'arrière. Nous conseillons un angle d'inclinaison maximal d'environ 25°.
- Ajuster le siège et le volant de sorte que le poignet repose sur le dessus du volant avec le bras entièrement déplié et les épaules sur le dossier.
- Régler le volant ↻ 95.
- Régler les appuie-tête ↻ 47.

- Régler l'appui-cuisses de manière à respecter une distance d'environ deux largeurs de doigt entre le bord du siège et le creux du genou.
- Régler le soutien lombaire de manière à épouser la forme naturelle de la colonne vertébrale.

Réglage manuel des sièges

Conduire uniquement le véhicule si les sièges et les dossiers sont correctement encliquetés.

Réglage longitudinal



Tirer la poignée, déplacer le siège et relâcher la poignée. Essayer de déplacer le siège vers l'arrière et l'avant pour s'assurer que le siège est verrouillé en place.

Inclinaison du dossier



Tourner la molette. Ne pas s'appuyer sur le dossier pendant le réglage.

Hauteur de siège

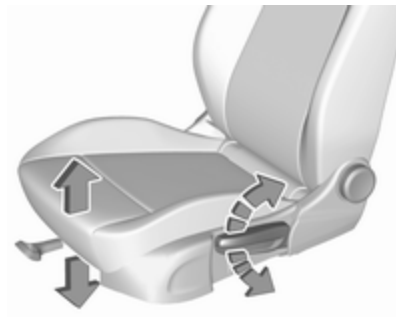

Mouvement de pompage du levier
 vers le haut : relever le siège
 vers le bas : abaisser le siège

Inclinaison de l'assise



Appuyer sur le commutateur

- vers le haut : extrémité avant plus haute
- vers le bas : extrémité arrière plus basse

Soutien lombaire



Régler le soutien lombaire en utilisant le commutateur à quatre positions pour qu'il s'adapte à vos souhaits personnels.

Lever et abaisser le soutien : pousser le commutateur vers le haut ou bas.

Augmentation et réduction du soutien : pousser le commutateur vers l'avant ou l'arrière.

Appui-cuisses réglable



Tirer la manette et déplacer l'appui-cuisses.

Réglage électrique des sièges

⚠ Attention

Être prudent lors de la manœuvre des sièges à réglage électrique. Risque de blessures, en particulier pour les enfants. Des objets peuvent être coincés.

Bien observer les sièges durant leur réglage. Informer les passagers des risques potentiels.

Réglage longitudinal



Déplacer le commutateur vers l'avant/ l'arrière.

Hauteur de siège



Déplacer le commutateur vers le haut/ le bas.

Inclinaison de l'assise

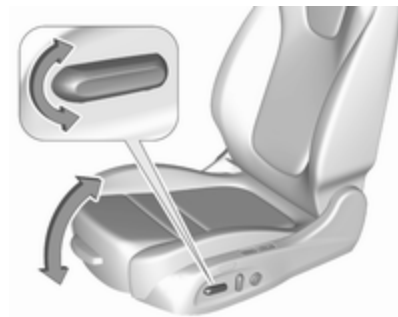

Basculer l'avant du commutateur vers le haut/bas.

Inclinaison du dossier



Basculer le commutateur vers l'avant/l'arrière.

Soutien lombaire

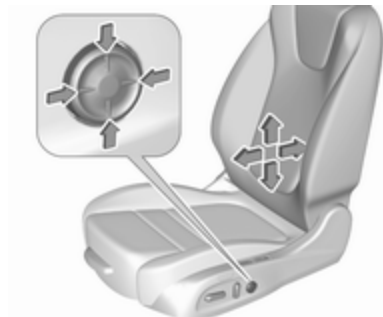

Régler le soutien lombaire en utilisant le commutateur à quatre positions pour qu'il s'adapte à vos souhaits personnels.

Lever et abaisser le soutien : pousser le commutateur vers le haut ou bas.

Augmentation et réduction du soutien : pousser le commutateur vers l'avant ou l'arrière.

Appui-cuisses réglable





Tirer la manette et déplacer l'appui-cuisses.

Coussin latéral



Ajuster la largeur du dossier du siège selon les besoins personnels.

Appuyer sur  pour diminuer la largeur du dossier.

Appuyer sur  pour augmenter la largeur du dossier.

Fonction de mémoire pour le réglage électrique des sièges

Il est possible de mémoriser deux réglages différents du siège conducteur.

Réglages mémorisés ⇨ 24, personnalisation du véhicule ⇨ 132.



Enregistrement des positions en mémoire

- Régler le siège du conducteur à la position désirée.
- Maintenir enfoncé **MEM** et **1** ou **2** en même temps, jusqu'à ce qu'une sonnerie retentisse.

Rappel des positions en mémoire

Maintenir enfoncé **1** ou **2** jusqu'à atteindre la position de siège enregistrée. Le relâchement du bouton pendant le mouvement du siège annule le rappel.

Rappel automatique des positions en mémoire

Des positions en mémoire sont attribuées au conducteur (1 ou 2) selon le bouton correspondant. Elles sont rappelées automatiquement lorsque le contact est mis. De plus, un message du centre d'informations du conducteur indique le numéro du conducteur, tel qu'identifié par le bouton utilisé. Si le contact est mis plus de trois fois de suite avec le même bouton, le message ne s'affichera plus, jusqu'à ce qu'un autre bouton soit utilisé.

Pour interrompre un mouvement de rappel, appuyer sur une des commandes de siège électrique ou en mémoire.

Pour cela, il faut que **Personnalisation par conduct.** et que **Réglage automatique** soit activé dans les réglages personnels de l'affichage d'informations.

Cette fonction peut être activée ou désactivée dans la personnalisation du véhicule.

Sélectionner le réglage adéquat dans le menu **Véhicule** sur l'affichage d'informations.

Affichage d'informations ⇨ 127.

Personnalisation du véhicule ⇨ 132.

Fonction Sortie facile

Pour faciliter la sortie du véhicule, le siège électrique du conducteur se déplace vers l'arrière lorsque le véhicule est immobile.

Pour activer la fonction Sortie facile :

- placer le levier sélecteur en position **P** (boîte automatique)
- serrer le frein de stationnement (boîte manuelle)
- couper le contact
- retirer la clé du commutateur allumage
- ouvrir la porte du conducteur

Si la porte est déjà ouverte, couper le contact pour activer la fonction Sortie facile.

Pour interrompre un mouvement, appuyer sur une des commandes de siège électrique ou en mémoire.

Cette fonction peut être activée ou désactivée dans la personnalisation du véhicule.

Sélectionner le réglage adéquat dans le menu **Véhicule** sur l'affichage d'informations.

Affichage d'informations ⇨ 127.

Personnalisation du véhicule ⇨ 132.

Fonction de protection

Si une certaine résistance est sentie lors du déplacement du siège du conducteur, le rappel peut être interrompu. Après avoir éliminé l'obstruction, maintenir enfoncé le bouton de position de mémoire approprié pendant deux secondes. Essayer de nouveau le rappel des positions en mémoire. Si le rappel ne fonctionne toujours pas, consulter un atelier.

Surcharge

Si le réglage de siège subit une surcharge électrique, l'alimentation est coupée automatiquement pendant quelques instants.

Remarque

Après un accident avec déploiement d'airbags, la fonction de mémoire pour chaque bouton de position sera désactivée.

Accoudoir



L'accoudoir peut être coulissé de 10 cm vers l'avant. Un espace de rangement est disposé sous l'accoudoir.

Rangement dans l'accoudoir ⇨ 75.

Chauffage



Selon le chauffage voulu, appuyer une ou plusieurs fois sur  du siège respectif. Le témoin dans le bouton indique le réglage sélectionné.

Une utilisation prolongée au réglage maximum n'est pas recommandée pour les personnes à peau sensible.

Le chauffage de siège sera diminué automatiquement du niveau le plus haut au niveau moyen après 30 minutes.

Le chauffage des sièges n'est possible qu'avec le moteur en marche et pendant l'Autostop.

Système Stop/Start  174.

Chauffage de siège automatique

Selon l'équipement, le chauffage de siège automatique peut être activé dans le menu de personnalisation du véhicule de l'affichage d'informations. Personnalisation du véhicule  132.

Lorsqu'il est activé, le chauffage des sièges sera automatiquement mis en marche au démarrage du véhicule. L'activation est basée sur plusieurs paramètres comme la température e l'habitacle, l'intensité et l'orientation du soleil et le réglage de la climatisation électronique, pour le côté conducteur et passager.

Lorsque l'habitacle se réchauffe, le niveau de chauffage des sièges est automatiquement réduit jusqu'à ce qu'il s'arrête. Le niveau de chauffage des sièges fourni pendant le fonctionnement automatique est indiqué par des témoins lumineux de sièges chauffants.

Si le siège du passager n'est pas occupé, la fonction de chauffage automatique des sièges n'active pas le chauffage de ce siège.

Les boutons de chauffage des sièges peut être enfoncé à tout moment pour quitter le chauffage automatique du siège correspondant et commander manuellement le chauffage du siège.

Ventilation



Régler la ventilation au niveau souhaité en appuyant une ou plusieurs fois sur  du siège correspondant. Le témoin dans le bouton indique le réglage sélectionné.

Les sièges ventilés sont opérationnels lorsque le moteur est en marche et pendant l'Autostop.

Système Stop/Start  174.

Massage



Appuyer sur  pour activer la fonction de massage du dos.

Pour la désactiver, appuyer à nouveau sur .

Au bout de dix minutes, la fonction massage se coupe automatiquement.

Sièges arrière

Accoudoir



Abaisser l'accoudoir.

Chauffage

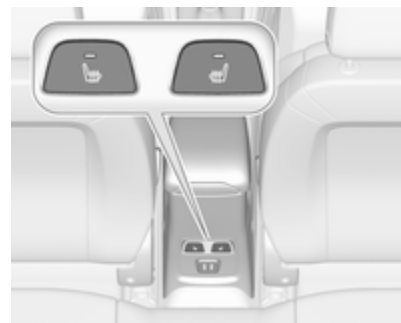

Activer le chauffage du siège en appuyant sur  pour le siège extérieur arrière correspondant. L'activation est signalée par la LED dans le bouton.

Appuyer sur  une nouvelle fois pour désactiver le chauffage de siège.

Un usage prolongé n'est pas recommandé pour les personnes ayant la peau sensible.

Le chauffage des sièges n'est possible qu'avec le moteur en marche et pendant l'Autostop.

Système Stop/Start ⇨ 174.

Ceintures de sécurité



Les ceintures de sécurité sont bloquées lors d'accélération ou de décélération fortes du véhicule, ce qui assure le maintien des occupants en position assise. Le risque de blessure est ainsi sensiblement réduit.

⚠ Attention

Boucler la ceinture de sécurité avant chaque déplacement.

Les personnes non attachées mettent en danger tous les occupants du véhicule, en plus d'eux-mêmes.

Les ceintures de sécurité sont conçues pour n'être utilisées que par une seule personne à la fois.

Système de sécurité pour enfant
 ⇨ 67.

Vérifier régulièrement toutes les parties du système de ceinture pour s'assurer qu'elles fonctionnent bien, qu'elles ne sont pas endommagées ou ne présentent pas de saleté.



Faire remplacer les composants endommagés dans un atelier. Après un accident, faire remplacer les ceintures et les rétracteurs de ceinture déclenchés dans un atelier.

Remarque

S'assurer que les ceintures ne sont pas coincées ni endommagées par des chaussures ou des objets tran-

chants. Empêcher que des saletés ne pénètrent dans les rétracteurs de ceinture.

Rappel de ceinture de sécurité

Chaque siège est doté d'un rappel de ceinture de sécurité, indiqué pour les sièges avant par des témoins  et , ou pour les sièges arrière par le symbole  sur le centre d'informations du conducteur ⇨ 114.

Limiteurs d'effort



Ils réduisent la charge sur le corps grâce à un relâchement progressif de la ceinture pendant une collision.

Rétracteurs de ceinture de sécurité

En cas de collision avant, arrière ou latérale d'une certaine gravité, les ceintures de sécurité des sièges avant et latéraux arrière sont tendues. Les ceintures de sécurité des sièges avant et les ceintures de sécurité des sièges latéraux sont tendues par un prétensionneur par siège.

⚠ Attention

Une manipulation incorrecte (p. ex. la dépose ou la pose des ceintures) peut déclencher les rétracteurs de ceinture.

Le déclenchement des rétracteurs de ceinture est indiqué par un témoin  qui est allumé continuellement  115.

Faire remplacer les rétracteurs de ceinture déclenchés par un atelier. Les rétracteurs de ceinture ne se déclenchent qu'une seule fois.

Remarque

Ne pas fixer ou installer d'accessoires ou d'autres objets qui peuvent interférer avec le fonctionnement du tendeur de ceinture. Ne pas apporter de changement aux composants des tendeurs de ceinture, car cela invaliderait l'homologation du véhicule.

Ceinture de sécurité à trois points**Boucler**

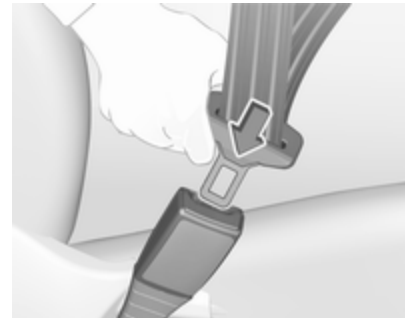

Tirer la ceinture hors de l'enrouleur, la guider sur le corps sans la vriller et insérer le verrou plat dans la serrure. En roulant, tendre régulièrement la sangle abdominale en tirant sur la sangle thoracique.



Le port de vêtements larges ou épais gêne la position tendue de la ceinture. Ne pas placer d'objets, comme un sac à main ou un téléphone portable, entre la ceinture et le corps.

⚠ Attention

Ne pas faire passer la ceinture sur des objets durs ou fragiles dans les poches des vêtements.

Rappel de ceinture de sécurité ,   114.

Déboucler



Pour détacher la ceinture, appuyer sur le bouton rouge de la serrure.

Utilisation de la ceinture de sécurité pendant la grossesse



⚠ Attention

La sangle abdominale doit passer le plus bas possible sur le bassin pour éviter la pression sur le bas-ventre.

Système d'airbag

Le système d'airbags comporte une série de systèmes individuels en fonction de l'étendue de l'équipement.

Une fois déclenchés, les airbags se déploient en quelques millisecondes. Il se dégonfle si rapidement que cela passe souvent inaperçu pendant la collision.

⚠ Attention

Le système d'airbag se déploie de manière explosive et les réparations doivent être effectuées uniquement par du personnel qualifié.

⚠ Attention

L'ajout d'accessoires modifiant la configuration d'origine du châssis du véhicule, du système de pare-chocs, de leur hauteur, de la tôle-rie d'extrémité avant ou latérale,

peut empêcher le système d'airbag de fonctionner correctement. Le fonctionnement du système d'airbag peut également être affecté par la modification de toute pièce des sièges avant, des ceintures de sécurité, du module de détection et de diagnostic d'airbag, du volant, du tableau de bord, des joints d'étanchéité de porte intérieurs y compris les haut-parleurs, de l'un des modules d'airbag, de garniture de plafonnier ou de montant, des capteurs avant, des capteurs d'impact latéral ou du câblage d'airbag.

Remarque

Dans la zone de la console centrale se trouve l'électronique de commande du système d'airbags et de rétracteurs de ceinture. Ne ranger aucun objet magnétique à cet endroit.

Ne relier aucun objet aux recouvrements des airbags et ne pas les recouvrir d'autres matériaux. Faire remplacer les recouvrements endommagés dans un atelier.

Chaque airbag ne peut être déclenché qu'une seule fois. Faire remplacer les airbags par un atelier. En outre, il peut être nécessaire de faire remplacer le volant, le tableau de bord, des pièces de garnissage, les joints de portes, les poignées et les sièges.

Ne pas apporter de changement au système d'airbag, car cela annulerait l'homologation d'usage du véhicule.

Témoin  des systèmes d'airbags
 ⇨ 115.

Systèmes de sécurité pour enfant sur le siège passager avant avec systèmes d'airbag

Avertissement selon la réglementation ECE R94.02 :



EN: NEVER use a rearward-facing child restraint on a seat protected by an ACTIVE AIRBAG in front of it; DEATH or SERIOUS INJURY to the CHILD can occur.

DE: Nach hinten gerichtete Kindersitze NIEMALS auf einem Sitz verwenden, der durch einen davor befindlichen AKTIVEN AIRBAG geschützt ist, da dies den TOD oder SCHWERE VERLETZUNGEN DES KINDES zur Folge haben kann.

FR: NE JAMAIS utiliser un siège d'enfant orienté vers l'arrière sur un siège protégé par un COUSSIN GONFLABLE ACTIF placé devant lui, sous

peine d'infliger des BLESSURES GRAVES, voire MORTELLLES à l'ENFANT.

ES: NUNCA utilice un sistema de retención infantil orientado hacia atrás en un asiento protegido por un AIRBAG FRONTAL ACTIVO. Peligro de MUERTE o LESIONES GRAVES para el NIÑO.

RU: ЗАПРЕЩАЕТСЯ устанавливать детское удерживающее устройство лицом назад на сиденье автомобиля, оборудованном фронтальной подушкой безопасности, если ПОДУШКА НЕ ОТКЛЮЧЕНА! Это может привести к СМЕРТИ или СЕРЬЕЗНЫМ ТРАВМАМ РЕБЕНКА.

NL: Gebruik NOOIT een achterwaarts gericht kinderzitje op een stoel met een ACTIEVE AIRBAG ervoor, om DODELIJK of ERNSTIG LETSEL van het KIND te voorkomen.

DA: Brug ALDRIG en bagudvendt autostol på et forsæde med AKTIV AIRBAG, BARNET kan komme i LIVSFARE eller komme ALVORLIGT TIL SKADE.

SV: Använd ALDRIG en bakåtvänd barnstol på ett säte som skyddas med en framförvarande AKTIV AIRBAG. DÖDSFALL eller ALLVARLIGA SKADOR kan drabba BARNET.

FI: ÄLÄ KOSKAAN sijoita taaksepäin suunnattua lasten turvaistuinta istuimelle, jonka edessä on AKTIIVINEN TURVATYYNY, LAPSI VOI KUOLLA tai VAMMAUTUA VAKAVASTI.

NO: Bakovervendt barnesikringsutstyr må ALDRIG brukes på et sete med AKTIV KOLLISJONSPUTE foran, da det kan føre til at BARNET utsettes for LIVSFARE og fare for ALVORLIGE SKADER.

PT: NUNCA use um sistema de retenção para crianças voltado para trás num banco protegido com um AIRBAG ACTIVO na frente do mesmo, poderá ocorrer a PERDA DE VIDA ou FERIMENTOS GRAVES na CRIANÇA.

IT: Non usare mai un sistema di sicurezza per bambini rivolto all'indietro su un sedile protetto da AIRBAG ATTIVO di fronte ad esso: pericolo di MORTE o LESIONI GRAVI per il BAMBINO!

EL: ΠΟΤΕ μη χρησιμοποιείτε παιδικό κάθισμα ασφαλείας με φορά προς τα πίσω σε κάθισμα που προστατεύεται από μετωπικό ΕΝΕΡΓΟ ΑΕΡΟΣΑΚΟ, διότι το παιδί μπορεί να υποστεί ΘΑΝΑΣΙΜΟ ή ΣΟΒΑΡΟ ΤΡΑΥΜΑΤΙΣΜΟ.

PL: NIE WOLNO montować fotelika dziecięcego zwróconego tyłem do kierunku jazdy na fotelu, przed którym znajduje się WŁĄCZONA PODUSZKA POWIETRZNA. Niezastosowanie się do tego zalecenia może być przyczyną ŚMIERCI lub POWAŻNYCH OBRAŻEŃ u DZIECKA.

TR: Arkaya bakan bir çocuk emniyet sistemini KESİNLİKLE önünde bir AKTİF HAVA YASTIĞI ile korunmakta olan bir koltukta kullanmayınız. ÇOCUK ÖLEBİLİR veya AĞIR ŞEKİLDE YARALANABİLİR.

UK: НІКОЛІ не використовуйте систему безпеки для дітей, що встановлюється обличчям назад, на сидінні з УВІМКНЕНОЮ ПОДУШКОЮ БЕЗПЕКИ, інакше це

може призвести до СМЕРТИ чи СЕРИОЗНОГО ТРАВМУВАННЯ ДИТИНИ.

HU: SOHA ne használjon hátrafelé néző biztonsági gyerekülést előlről AKTÍV LÉGZSÁKKAL védett ülésen, mert a GYERMEK HALÁLÁT vagy KOMOLY SÉRÜLÉSÉT okozhatja.

HR: NIKADA nemojte koristiti sustav zadržavanja za djecu okrenut prema natrag na sjedalu s AKTIVNIM ZRAČNIM JASTUKOM ispred njega, to bi moglo dovesti do SMRTI ili OZBILJNIH OZLJEDA za DIJETE.

SL: NIKOLI ne nameščajte otroškega varnostnega sedeža, obrnjenega v nasprotni smeri vožnje, na sedež z AKTIVNO ČELNO ZRAČNO BLAZINO, saj pri tem obstaja nevarnost RESNIH ali SMRTNIH POŠKODB za OTROKA.

SR: NIKADA ne koristiti bezbednosni sistem za decu u kome su deca okrenuta unazad na sedištu sa AKTIVNIM VAZDUŠNIM JASTUKOM ispred sedišta zato što DETE može da NASTRADA ili da se TEŠKO POVREDI.

МК: НИКОГАШ не користете детско седиште свртено наназад на седиште заштитено со АКТИВНО ВОЗДУШНО ПЕРНИЧЕ пред него, затоа што детето може ДА ЗАГИНЕ или да биде ТЕШКО ПОВРЕДЕНО.

BG: НИКОГА не използвайте детска седалка, гледаща назад, върху седалка, която е защитена чрез АКТИВНА ВЪЗДУШНА ВЪЗГЛАВНИЦА пред нея - може да се стигне до СМЪРТ или СЕРИОЗНО НАРАНЯВАНЕ на ДЕТЕТО.

RO: Nu utilizați NICIODATĂ un scaun pentru copil îndreptat spre partea din spate a mașinii pe un scaun protejat de un AIRBAG ACTIV în fața sa; acest lucru poate duce la DECESUL sau VĂTĂMAREA GRAVĂ a COPILULUI.

CS: NIKDY nepoužívejte dětský zádržný systém instalovaný proti směru jízdy na sedadle, které je chráněno před sedadlem AKTIVNÍM AIRBAGEM. Mohlo by dojít k VÁŽNÉMU PORANĚNÍ nebo ÚMRTÍ DÍTĚTE.

SK: NIKDY nepoužívajte detskú sedačku otočenú vzad na sedadle chránenom AKTÍVNYM AIRBAGOM, pretože môže dôjsť k SMRTI alebo VÁŽNYM ZRANENIAM DIEŤAŤA.

LT: JOKIU BŪDU nemontuokite atgal atgręžtos vaiko tvirtinimo sistemos sėdynėje, prieš kurią įrengta AKTYVI ORO PAGALVĖ, nes VAIKAS GALI ŽŪTI arba RIMTAI SUSIŽALOTI.

LV: NEKĀDĀ GADĪJUMĀ neizmantojiet uz aizmuguri vērstu bērnu sēdekli sēdvietā, kas tiek aizsargāta ar tās priekšā uzstādītu AKTĪVU DROŠĪBAS SPILVENU, jo pretējā gadījumā BĒRNS var gūt SMAGAS TRAUMAS vai IET BOJĀ.

ET: ÄRGE kasutage tahapoole suunatud lapseturvaistet istmel, mille ees on AKTIIVSE TURVAPADJAGA kaitstud iste, sest see võib põhjustada LAPSE SURMA või TÕSISE VIGASTUSE.

MT: QATT tuża trażżin għat-tfal li jħares lejn in-naħa ta' wara fuq sit protett b'AIRBAG ATTIV quddiemu; dan jista' jikkawża l-MEWT jew ĠRIEHI SERJI lit-TFAL.

GA: Ná húsáid srian sábháilteachta linbh cúil RIAMH ar shuíochán a bhfuil mála aeir ag feidhmiú os a chomhair. Tá baol BÁIS nó GORTÚ DONA don PHÁISTE ag baint leis.

Au-delà de l'avertissement requis par la réglementation ECE R94.02, et pour des raisons de sécurité, vous ne devez utiliser un système de sécurité pour enfant face à la route que conformément aux instructions et restrictions du tableau ↪ 70.

L'étiquette d'airbag se trouve des deux côtés du pare-soleil du passager avant.

Désactivation d'airbag ↪ 65.

Système d'airbag frontal

Le système d'airbag frontal se compose de deux airbags, un dans le volant et un autre dans le tableau de bord du côté du passager avant. Ils sont reconnaissables à l'inscription **AIRBAG**.

Le système d'airbag avant se déclenche en cas de collision frontale d'une certaine gravité. Le contact doit être mis.

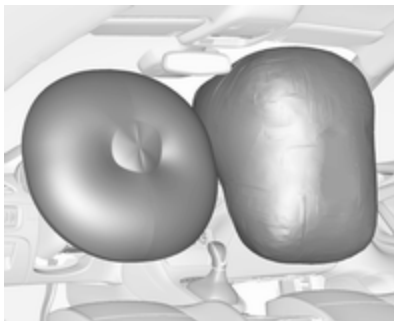

Les airbags gonflés amortissent l'impact, réduisant dès lors considérablement le risque de blessure du tronc et de la tête des occupants avant.

⚠ Attention

Une protection optimale n'est assurée que si le siège se trouve dans la position correcte.

Position de siège ↪ 49.

Ne placer aucune partie du corps ni objet dans la zone de déploiement de l'airbag.

Poser la ceinture de sécurité de la manière correcte et la boucler de manière sûre. C'est indispensable pour que la protection de l'airbag soit efficace.

Système d'airbag latéral



Le système d'airbags rideaux se compose d'un airbag dans chaque dossier de siège avant. Ils sont reconnaissables à l'inscription **AIRBAG**.

Le système d'airbag latéral se déclenche en cas de collision latérale d'une certaine gravité. Le contact doit être mis.



Les airbags gonflés amortissent l'impact, réduisant dès lors considérablement le risque de blessure du tronc et du bassin en cas de collision latérale.

⚠ Attention

Ne placer aucune partie du corps ni objet dans la zone de déploiement de l'airbag.

Remarque

N'utiliser que des housses de protection de siège qui sont homologuées pour le véhicule. Ne pas couvrir les airbags.

Système d'airbag rideau

Le système d'airbags rideaux se compose d'un airbag de cadre de toit, de chaque côté du véhicule. Il est reconnaissable à la mention **AIRBAG** sur les montants de toit.

Le système d'airbag rideau se déclenche en cas de collision latérale d'une certaine gravité. Le contact doit être mis.

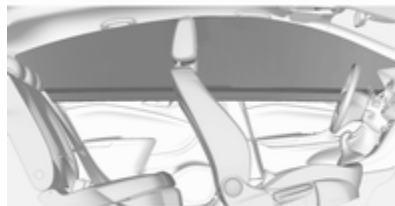

Les airbags gonflés amortissent l'impact, réduisant dès lors considérablement le risque de blessure de la tête en cas de choc latéral.

⚠ Attention

Ne placer aucune partie du corps ni objet dans la zone de déploiement de l'airbag.

Les crochets dans les poignées de cadre de toit peuvent uniquement servir à suspendre des vêtements légers, sans cintre. Ne pas garder d'objets dans ces vêtements.



Désactivation d'airbag

Le système d'airbag du passager avant doit être désactivé pour les systèmes de sécurité pour enfant placés sur le siège passager, conformément aux instructions du tableau ↻ 70. Les systèmes d'airbags rideau et latéral, les rétracteurs de ceinture et tous les systèmes d'airbags du conducteur restent actifs.



Le système d'airbag de passager avant peut être désactivé via un commutateur à clé situé sur le côté passager de la planche de bord.

Utiliser la clé de contact pour choisir la position :

-  OFF : l'airbag de passager avant est désactivé et ne se déploiera pas en cas de collision. Le témoin  OFF s'allume en continu sur le vide-poches de pavillon.
-  ON : l'airbag de passager avant est activé

Danger

Ne désactiver l'airbag passager que dans le cas de l'utilisation d'un système de sécurité pour enfant soumis aux instructions et restrictions du tableau  70.

Dans le cas contraire, il existe un risque de blessure mortelle pour la personne occupant un siège quand l'airbag pour passager avant est désactivé.



Si le témoin  s'allume pendant environ 60 secondes après avoir mis le contact, le système d'airbags de passager avant se gonflera en cas de collision.

Si les deux témoins sont allumés en même temps, le système présente une défaillance. Le statut du système est indéterminé et personne n'est autorisé à occuper le siège de passager avant. Prendre immédiatement contact avec un atelier.

Prendre immédiatement contact avec un atelier si aucun des deux témoins n'est allumé.

Ne changer de mode que si le véhicule est à l'arrêt avec le contact coupé.

L'état reste le même jusqu'au prochain changement.

Témoin de désactivation d'airbag  115.

Systemes de sécurité pour enfant

⚠ Danger

Si vous utilisez un système de sécurité pour enfant dos à la route sur le siège passager avant, le système d'airbag du siège passager avant doit être désactivé. Cette instruction s'applique également à certains systèmes de sécurité pour enfant face à la route, comme indiqué dans les tableaux ↗ 70.

Désactivation d'airbag ↗ 65.

Étiquette d'airbag ↗ 60.

Nous conseillons un système de retenue enfants spécialement adapté au véhicule. Pour de plus amples informations, consulter l'atelier.

Quand un système de sécurité pour enfant est employé, faire attention aux instructions de montage et d'uti-

lisation qui suivent ainsi qu'à celles fournies avec le système de sécurité pour enfant.

Toujours se plier aux réglementations locales ou nationales. Dans certains pays, l'utilisation de systèmes de sécurité pour enfant est interdite sur certains sièges.

Les systèmes de sécurité pour enfant peuvent être fixés avec :

- Ceinture de sécurité à trois points
- Supports ISOFIX
- Ancrage d'attache supérieure

Ceinture de sécurité à trois points

Les systèmes de sécurité pour enfant peuvent être fixés à l'aide d'une ceinture de sécurité à trois points. Selon la taille des systèmes de sécurité pour enfant utilisés, il est possible de fixer jusqu'à trois systèmes de sécurité pour enfant aux sièges arrière ↗ 70.

Supports ISOFIX



Fixer les systèmes de sécurité pour enfant ISOFIX homologués pour le véhicule aux étriers de fixation ISOFIX. Les positions des systèmes de sécurité pour enfant ISOFIX spécifiques au véhicule sont indiquées dans le tableau ISOFIX ↗ 70.

Les étriers de fixation ISOFIX sont signalés par une étiquette sur le dossier.

Un système de sécurité pour enfant i-size est un système ISOFIX universel selon la réglementation n° 129 des Nations-Unies.

Tous les systèmes de sécurité pour enfant i-size peuvent être utilisés sur un siège de véhicule convenant au tableau i-size, i-size ⇨ 70.

Une de fixation supérieure ou une jambe d'appui doit être utilisée en plus des supports de montage ISOFIX.



Les sièges pour enfant i-size et sièges du véhicule homologués i-size sont identifiés par le symbole i-size, voir l'illustration.

Ancrages d'attache supérieure

Les ancrages de l'attache supérieure sont marqués du symbole  d'un siège pour enfant.



En plus des supports de montage ISOFIX, attacher la sangle Top-Tether aux ancrages Top-Tether.

Les positions des systèmes de sécurité pour enfant ISOFIX de catégorie universelle sont indiquées dans le tableau par IUF ⇨ 70.

Sélection du système adéquat

Les sièges arrière constituent l'emplacement idéal pour fixer le système de sécurité pour enfant.

Les enfants devraient voyager aussi longtemps que possible avec le dos à la route. En cas d'accident, ceci

assure que moins de contraintes sollicitent la colonne vertébrale de l'enfant, toujours très fragile.

Les systèmes de sécurité adaptés sont tous ceux conformes aux réglementations UN ECE en vigueur. Vérifier les lois et réglementations locales concernant l'utilisation obligatoire de systèmes de sécurité pour enfant.

Les systèmes de sécurité pour enfant suivants sont recommandés pour les classes de poids suivantes :

Maxi Cosi Cabriofix pour les enfants jusqu'à 13 kg du groupe 0, groupe 0+, et Duo Plus pour les enfants de 13 kg à 18 kg dans le groupe I.

S'assurer que le système de sécurité pour enfant à installer est compatible avec le type de véhicule.

S'assurer que la position de montage du système de sécurité pour enfant dans le véhicule est correcte. Voir les tableaux suivants.

Ne laisser les enfants monter et descendre du véhicule que du côté opposé au trafic.

Quand le système de sécurité pour enfant n'est pas employé, attacher le siège avec une ceinture de sécurité ou l'enlever du véhicule.

Remarque

Ne pas relier d'objets aux systèmes de sécurité pour enfant et ne pas les recouvrir d'autres matériaux.

Il faut remplacer les systèmes de sécurité pour enfant qui ont subi des contraintes dans un accident.

Emplacements de montage d'un système de sécurité pour enfant

Options admissibles pour la fixation d'un système de sécurité pour enfant avec une ceinture de sécurité à trois points

Catégorie de poids	Sur le siège du passager avant		Sur les sièges arrière extérieurs	Sur le siège arrière central
	airbag activé	airbag désactivé		
Groupe 0 : jusqu'à 10 kg	X	U ^{1,2}	U/L ³	U
Groupe 0+ : jusqu'à 13 kg	X	U ^{1,2}	U/L ³	U
Groupe I : de 9 à 18 kg	X	U ^{1,2}	U/L ^{3,4}	U ⁴
Groupe II : 15 à 25 kg	U ^{1,2}	X	U/L ^{3,4}	U ⁴
Groupe III : 22 à 36 kg	U ^{1,2}	X	U/L ^{3,4}	U ⁴

U : valable universellement en combinaison avec ceinture de sécurité à trois points

L : convient pour les systèmes de sécurité pour enfants des catégories « Spécifique au véhicule », « Usage restreint » ou « Semi-universel ». Le système de sécurité pour enfant doit être homologué pour un type de véhicule spécifique (se reporter à la liste de types de véhicules pour le système de sécurité pour enfant)

X : pas de système de sécurité pour enfant autorisé dans cette catégorie de poids

¹ : déplacer le siège vers l'avant aussi loin que cela est nécessaire et régler le dossier de siège aussi loin que cela est nécessaire par rapport à la position verticale afin d'assurer le passage correct de la ceinture de sécurité depuis le point d'ancrage supérieur

² : déplacer le siège vers l'arrière aussi loin que cela est nécessaire et régler le dossier de siège aussi loin que cela est nécessaire par rapport à la position verticale afin de vérifier que la ceinture de sécurité est correctement tendue du côté de la boucle

³ : déplacer le siège avant concerné à l'avant du système de sécurité pour enfant vers l'avant aussi loin que cela est nécessaire

⁴ : régler chaque appuie-tête au besoin ou le retirer si nécessaire

Possibilités autorisées de fixation de système de sécurité pour enfant ISOFIX avec des supports ISOFIX

Catégorie de poids	Catégorie de taille	Fixation	Sur le siège du passager avant		Sur les sièges arrière extérieurs	Sur le siège arrière central
			airbag activé	airbag désactivé		
Groupe 0 : jusqu'à 10 kg	G	ISO/L2	X	X	X	X
	F	ISO/L1	X	X	X	X
	E	ISO/R1	X	X	IL ³	X
Groupe 0+ : jusqu'à 13 kg	E	ISO/R1	X	X	IL ³	X
	D	ISO/R2	X	X	IL ³	X
	C	ISO/R3	X	X	IL ³	X
Groupe I : de 9 à 18 kg	D	ISO/R2	X	X	IL ^{3,4}	X
	C	ISO/R3	X	X	IL ^{3,4}	X
	B	ISO/F2	X	X	IL, IUF ^{3,4}	X
	B1	ISO/F2X	X	X	IL, IUF ^{3,4}	X
	A	ISO/F3	X	X	IL, IUF ^{3,4}	X

Catégorie de poids	Catégorie de taille	Sur le siège du passager avant			Sur les sièges arrière extérieurs	Sur le siège arrière central
		Fixation	airbag activé	airbag désactivé		
Groupe II : 15 à 25 kg			X	X	IL ^{3,4}	X
Groupe III : 22 à 36 kg			X	X	IL ^{3,4}	X

IL : convient pour les systèmes de sécurité ISOFIX des catégories « Spécifique au véhicule », « Usage restreint » ou « Semi-universel ». Le système de sécurité ISOFIX doit être homologué pour un type de véhicule spécifique (se reporter à la liste de types de véhicules pour le système de sécurité pour enfant)

IUF : convient aux systèmes de sécurité ISOFIX pour enfant face à la route de la catégorie universelle homologuée pour une utilisation dans cette catégorie de poids

X : aucun système de sécurité ISOFIX pour enfant homologué dans cette catégorie de poids

¹ : déplacer le siège vers l'avant aussi loin que cela est nécessaire et régler l'inclinaison du dossier de siège aussi loin que cela est nécessaire par rapport à la position verticale afin d'assurer le passage correct de la ceinture de sécurité depuis le point d'ancrage supérieur

² : déplacer le réglage en hauteur du siège vers le haut aussi loin que cela est nécessaire et régler l'inclinaison du dossier de siège aussi loin que cela est nécessaire par rapport à la position verticale afin d'assurer que la ceinture de sécurité est correctement tendue du côté de la boucle

³ : déplacer le siège avant concerné à l'avant du système de sécurité pour enfant vers l'avant aussi loin que cela est nécessaire

⁴ : régler chaque appuie-tête au besoin ou le retirer si nécessaire

Catégorie de taille ISOFIX et siège pour info

A - ISO/F3 : système de sécurité pour enfant face à la route pour des enfants de taille maximale dans la catégorie de poids de 9 à 18 kg

B - ISO/F2 : système de sécurité pour enfant face à la route pour des enfants plus petits dans la catégorie de poids de 9 à 18kg

B1 - ISO/F2X	: système de sécurité pour enfant face à la route pour des enfants plus petits dans la catégorie de poids de 9 à 18kg
C - ISO/R3	: système de sécurité pour enfant dos à la route pour des enfants de taille maximale dans la catégorie de poids jusqu'à 18 kg
D - ISO/R2	: système de sécurité pour enfant dos à la route pour des enfants plus petits dans la catégorie de poids jusqu'à 18 kg
E - ISO/R1	: système de sécurité pour enfant dos à la route pour de jeunes enfants dans la catégorie de poids jusqu'à 13 kg
F - ISO/L1	: système de sécurité pour enfant face au côté gauche (nacelle)
G - ISO/L2	: système de sécurité pour enfant face au côté droit (nacelle)

Possibilités autorisées de fixation de système de sécurité pour enfant i-size avec des supports ISOFIX

Sur le siège du passager avant

airbag activé airbag désactivé Sur les sièges arrière extérieurs Sur le siège arrière central

Systèmes de sécurité pour enfant i-Size	airbag activé	airbag désactivé	Sur les sièges arrière extérieurs	Sur le siège arrière central
	X	X	i - U	X

i - U : convient pour les systèmes de sécurité pour enfant « universels » i-Size face à la route et dos à la route

X : position d'assise non adaptée aux systèmes de sécurité pour enfant « universels » i-Size

Rangement

Espaces de rangement	74
Boîte à gants	74
Porte-gobelets	74
Rangement à l'avant	75
Rangement dans les accoudoirs	75
Coffre	76
Rangement à l'arrière	82
Cache-bagages	82
Recouvrement des rangements dans le plancher arrière	84
Anneaux d'arrimage	85
Système flexible de compartimentage du coffre	86
Filet de sécurité	88
Triangle de présignalisation	90
Trousse de secours	91
Galerie de toit	92
Informations sur le chargement ...	92

Espaces de rangement

⚠ Attention

Ne pas entreposer d'objets lourds ou tranchants dans les espaces de rangement. Sinon, le couvercle de l'espace de rangement peut s'ouvrir et les occupants du véhicule risquent d'être blessés par des objets projetés en cas de freinage appuyé, de changement de direction soudain ou d'accident.

Boîte à gants



La boîte à gants contient un porte-crayon, un range-monnaie et un adaptateur pour les écrous de blocage de roue.

La boîte à gants peut également contenir un lecteur CD et un outil pour déposer le couvercle des fusibles avec le connecteur d'alimentation.

En roulant, la boîte à gants doit rester fermée.

Porte-gobelets

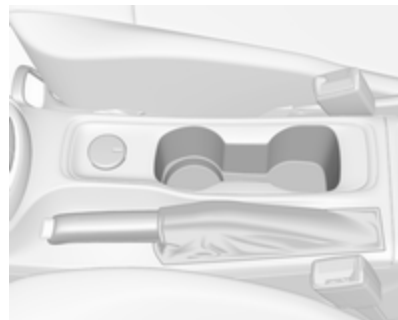

Les porte-gobelets se trouvent dans la console centrale.

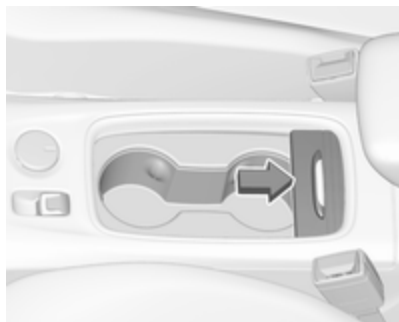

Selon le modèle, les porte-gobelets se trouvent sous un couvercle dans la console centrale. Faire glisser le couvercle vers l'arrière.

Rangement à l'avant



Un espace de rangement est disposé à côté du volant.

Rangement dans les accoudoirs

Rangement sous l'accoudoir avant

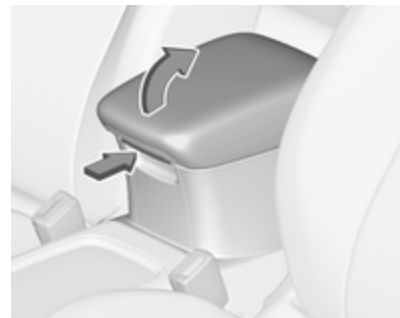

Appuyer sur le bouton pour relever l'accoudoir. L'accoudoir doit être reculé au maximum.

Coffre

Selon l'équipement, le dossier du siège arrière est divisé en deux ou trois parties. Toutes les parties peuvent être rabattues.

Avant de rabattre le dossier de siège arrière, effectuer les opérations suivantes si nécessaire :

- Berline 5 portes : déposer le cache-bagages ↪ 82.
- Sports Tourer : déposer le store ↪ 82.
- Enfoncer et maintenir le loquet pour abaisser les appuis-tête ↪ 47.
- Déposer les appuie-tête arrière pour faire reposer complètement les dossiers de siège sur les assises ↪ 47.

Extension du coffre (dossier de siège arrière en deux parties), berline 5 portes



- Guider les ceintures de sécurité des sièges extérieurs via les supports latéraux afin de les protéger d'éventuels dégâts. Lors du rabattement des dossiers, tirer les ceintures de sécurité avec eux.
- Tirer la manette de déverrouillage d'un ou des deux côtés extérieurs, et rabattre les dossiers sur l'assise.



- Sortir la ceinture de sécurité du guide de dossier de siège et la passer derrière l'attache comme illustré.
- Pour relever les dossiers, les soulever et les guider jusqu'en position verticale jusqu'à ce qu'ils se verrouillent de manière audible.



Les dossiers arrière ne sont verrouillés que si le repère rouge près de la poignée de déverrouillage n'est pas visible.

⚠ Attention

Lors du rabattement, vérifier que les dossiers sont correctement verrouillés en position avant de conduire le véhicule. Ne pas effectuer cette vérification peut causer des blessures ou des dégâts au chargement ou au véhicule en cas de freinage brusque ou de collision.



La ceinture de sécurité du siège central peut être bloquée quand le dossier est relevé trop rapidement. Pour débloquer l'enrouleur, rentrer la ceinture de sécurité ou la sortir d'environ 20 mm, puis relâcher.

Extension du coffre (dossier de siège arrière en trois parties), berline 5 portes

- Relever l'accoudoir arrière.

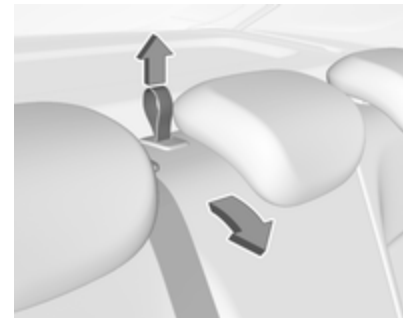

- Tirer la boucle et rabattre le dossier sur le siège central.
- Tirer la manette de déverrouillage d'un ou des deux côtés extérieurs, et rabattre les dossiers sur l'assise.

⚠ Attention

Prenez garde en rabattant le dossier du siège extérieur droit si le dossier du siège central est déjà rabattu. Risque de blessure dû au boulon dépassant du côté intérieur du dossier.



- Guider les ceintures de sécurité des sièges extérieurs via les supports latéraux afin de les protéger d'éventuels dégâts. Lors du rabattement des dossiers, tirer les ceintures de sécurité avec eux.



- Sortir la ceinture de sécurité du guide de dossier de siège et la passer derrière l'attache comme illustré.
- Pour relever les dossiers, les soulever et les guider jusqu'en position verticale jusqu'à ce qu'ils se verrouillent de manière audible.

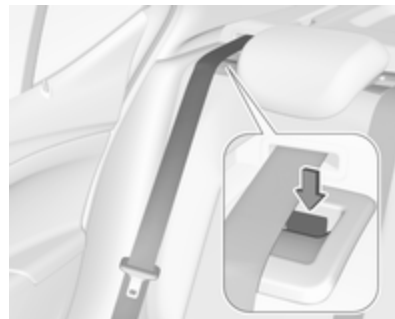

Les dossiers arrière ne sont verrouillés que si les repères rouges situés des deux côtés près de la poignée de déverrouillage ne sont pas visibles.

⚠ Attention

Lors du rabattement, vérifier que les dossiers sont correctement verrouillés en position avant de conduire le véhicule. Ne pas effectuer cette vérification peut causer des blessures ou des dégâts au chargement ou au véhicule en cas de freinage brusque ou de collision.



La ceinture de sécurité du siège central peut être bloquée quand le dossier est relevé trop rapidement. Pour débloquer l'enrouleur, rentrer la ceinture de sécurité ou la sortir d'environ 20 mm, puis relâcher.

Extension du coffre (dossier de siège arrière en deux parties), Sports Tourer



- Insérer les languettes des ceintures de sécurité extérieures dans la retenue latérale pour ne pas abîmer les ceintures de sécurité, voir l'illustration.



- Tirer la manette de déverrouillage d'un ou des deux côtés extérieurs, et rabattre les dossiers sur l'assise.
- Pour relever les dossiers, les soulever et les guider jusqu'en position verticale jusqu'à ce qu'ils se verrouillent de manière audible.



Les dossiers arrière ne sont verrouillés que si les repères rouges situés des deux côtés près de la poignée de déverrouillage ne sont pas visibles.

⚠ Attention

Lors du rabattement, vérifier que les dossiers sont correctement verrouillés en position avant de conduire le véhicule. Ne pas effectuer cette vérification peut causer des blessures ou des dégâts au chargement ou au véhicule en cas de freinage brusque ou de collision.



La ceinture de sécurité du siège central peut être bloquée quand le dossier est relevé trop rapidement. Pour débloquer l'enrouleur, rentrer la ceinture de sécurité ou la sortir d'environ 20 mm, puis relâcher.

Extension du coffre (dossier de siège arrière en trois parties), Sports Tourer

- Relever l'accoudoir central arrière.

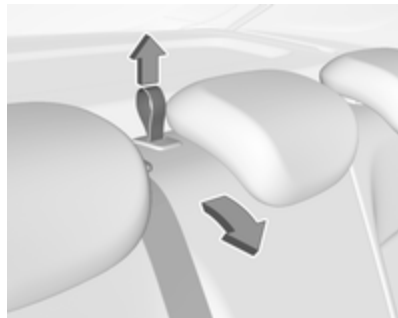

- Tirer la boucle et rabattre le dossier sur le siège central.



- Insérer les languettes des ceintures de sécurité extérieures dans la retenue latérale pour ne pas abîmer les ceintures de sécurité, voir l'illustration.



- Tirer la manette de déverrouillage d'un ou des deux côtés extérieurs, et rabattre les dossiers sur l'assise.

⚠ Attention

Prenez garde en rabattant le dossier du siège extérieur droit si le dossier du siège central est déjà

rabattu. Risque de blessure dû au boulon dépassant du côté intérieur du dossier.



- Ou bien rabattre le dossier des sièges depuis le coffre : tirer le commutateur de la paroi gauche ou droite du coffre pour rabattre la partie correspondante du dossier.

⚠ Attention

Faire attention lors de l'actionnement des dossiers de siège arrière depuis le coffre. Le dossier se

replie avec beaucoup de force. Risque de blessure, en particulier pour les enfants.

Vérifier que rien n'est fixé aux sièges arrière ou posé sur l'assise.

- Pour relever les dossiers, les soulever et les guider jusqu'en position verticale jusqu'à ce qu'ils se verrouillent de manière audible.



Les dossiers arrière ne sont verrouillés que si les repères rouges situés des deux côtés près de la poignée de déverrouillage ne sont pas visibles.

⚠ Attention

Lors du rabattement, vérifier que les dossiers sont correctement verrouillés en position avant de conduire le véhicule. Ne pas effectuer cette vérification peut causer des blessures ou des dégâts au chargement ou au véhicule en cas de freinage brusque ou de collision.



La ceinture de sécurité du siège central peut être bloquée quand le dossier est relevé trop rapidement.

Pour débloquer l'enrouleur, rentrer la ceinture de sécurité ou la sortir d'environ 20 mm, puis relâcher.

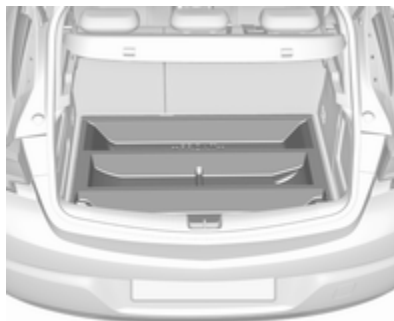
Rangement à l'arrière**Boîte de rangement**

Une boîte de rangement se trouve dans le coffre. Retirer le cache pour accéder à la boîte de rangement. Recouvrement des rangements dans le plancher arrière ⇨ 84.

Cache-bagages

Ne pas poser d'objets sur le cache-bagages.

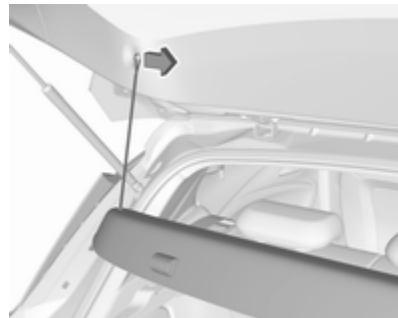
Modèle 5 portes**Dépose**

Décrocher les cordons de retenue du hayon.

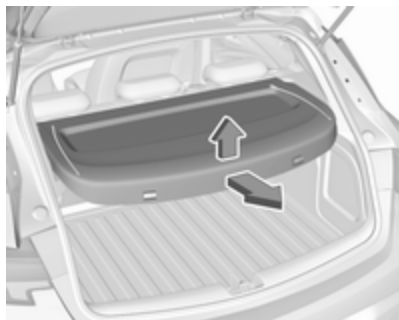

Soulever le cache sur l'arrière et le pousser vers le haut sur l'avant.
Enlever le cache.

Pose

Engager le cache-bagages dans les guides latéraux et le rabattre. Accrocher les cordons de retenue au hayon.

Sports Tourer

Déploiement du store

Tirer le store à l'aide de la poignée vers l'arrière et le haut jusqu'à ce qu'il s'engage dans les retenues latérales.

Enroulement du store



Tirer la poignée à l'extrémité du store vers l'arrière et vers le bas. Il s'enroule automatiquement.

Dépose du store

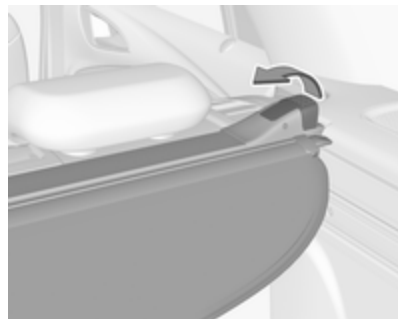

Enrouler le store.

Relever le levier de déverrouillage sur le côté droit et le maintenir. Lever le store en commençant par la droite et le sortir de ses logements.

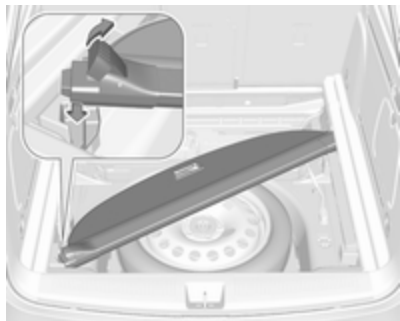

Pour toutes les versions de motorisation, à l'exception du GNC : une fois retiré, le store peut être rangé sous le recouvrement de plancher arrière comme illustré. Insérer d'abord le côté gauche du cache enroulé dans le renforcement avant droit, tirer le levier de dégagement vers le haut et insérer le côté droit dans le renforcement avant gauche.

Recouvrement des rangements dans le plancher arrière ↪ 84.

Installation du store

Insérer le côté gauche du store dans le renforcement puis tirer le levier de dégagement vers le haut et maintenir et insérer le côté droit du store dans le renforcement, puis l'engager.

Recouvrement des rangements dans le plancher arrière

Avertissement

Versions de véhicule avec GNC : ne ranger aucun objet dans le compartiment sous le recouvrement de plancher arrière.

Recouvrement du plancher arrière

Berline 5 portes



Le recouvrement du plancher arrière peut être retiré. Soulever le recouvrement à l'arrière et le tourner légèrement de côté avant de le retirer.

Sports Tourer

Tirer la poignée et replier la partie arrière du cache vers l'avant.



Placer le cache replié à la verticale derrière les dossiers de siège arrière.

Anneaux d'arrimage

Les anneaux d'arrimage servent à sécuriser les objets pour éviter qu'ils ne glissent, par exemple avec des sangles de serrage ou le filet à bagages.

Berline 5 portes

Retirer d'abord le recouvrement des rangements dans le plancher arrière pour accéder aux anneaux d'arrimage.



Sur les véhicules équipés d'une roue de secours, les anneaux d'arrimage avant sont situés au niveau des parois latérales.

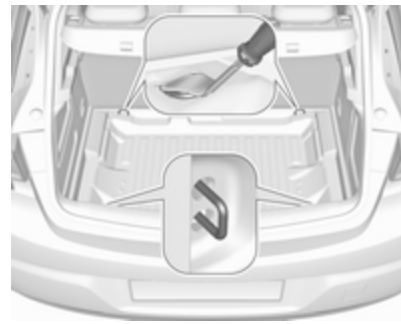

Sur les véhicules équipés d'un kit de réparation des pneus, les anneaux d'arrimage avant sont placés sous le recouvrement du plancher arrière, derrière les sièges arrière. Pour accéder aux anneaux d'arrimage, ouvrir les parties perforées du recouvrement à l'aide d'un tournevis. Outillage de bord ↗ 272.

Traverser le recouvrement avec le tournevis comme indiqué dans l'illustration et replier la partie perforée du recouvrement vers le haut.

Rabattre les anneaux d'arrimage vers le haut à l'aide du tournevis.

Sports Tourer

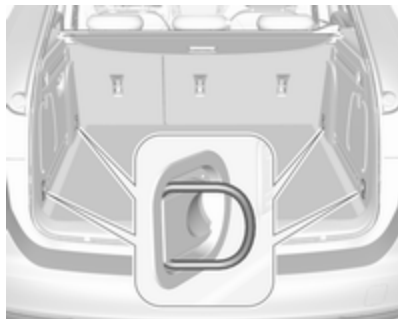

Les anneaux d'arrimage avant et arrière se trouvent sur les parois latérales. Déployer les anneaux d'arrimage vers le haut pour les utiliser et les rabattre vers le bas quand vous n'en avez plus besoin.

Système flexible de compartimentage du coffre

Le FlexOrganizer est un système flexible de compartimentage du coffre.

Le système se compose :

- d'adaptateurs ;
- de filets de rangement ;
- de crochets ;
- d'une boîte de service ;
- d'un jeu de sangles.

Les composants se montent dans deux rails des panneaux latéraux à l'aide d'adaptateurs et de crochets.

Pose des adaptateurs dans les rails

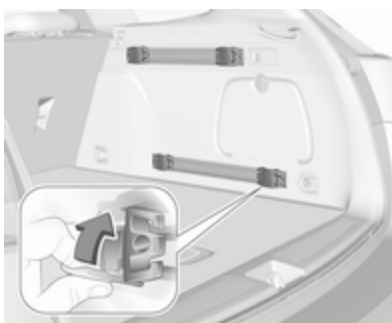

Ouvrir la plaque de fixation, placer l'adaptateur dans la rainure supérieure et inférieure du rail et les

amener aux endroits voulus. Basculer la plaque de fixation vers le haut pour bloquer l'adaptateur. Pour la dépose, tourner la plaque de fixation vers le bas et la sortir du rail.

Filet de compartimentage variable

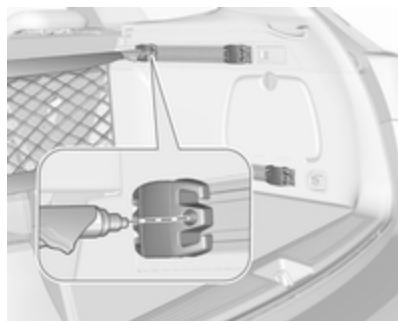

Introduire les adaptateurs dans les rails à la position désirée. Assembler les moitiés des barres de filet.

Pour la pose, comprimer légèrement les barres et les insérer dans les ouvertures respectives des adaptateurs.

Pour le démontage, comprimer les barres de filet et les enlever des adaptateurs.

Filet de rangement

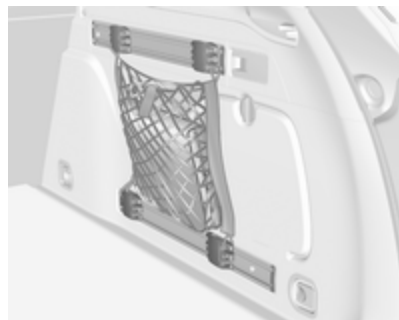

Introduire les adaptateurs dans les rails à la position désirée. Le filet de rangement peut être accroché aux adaptateurs.

Pose des crochets dans les rails

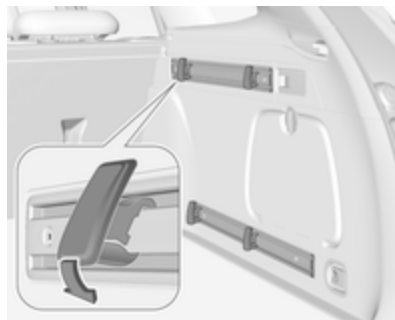

Introduire le crochet à la position désirée d'abord dans la rainure supérieure du rail, puis l'enfoncer dans la rainure inférieure. Pour la dépose, dégager d'abord de la rainure supérieure.

Boîte de service

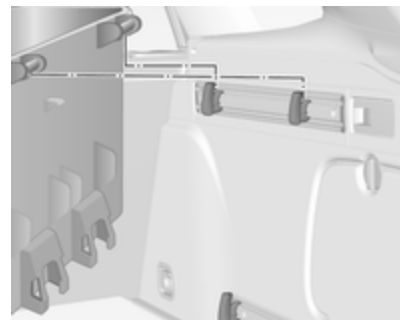

Installer deux crochets dans le rail supérieur. Introduire les consoles supérieures de la boîte dans les crochets depuis le haut.

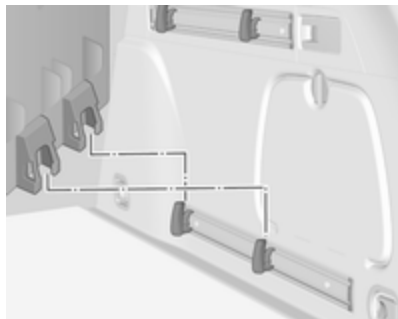

En variante, installer deux crochets dans le rail inférieur. Enficher les consoles inférieures de la boîte dans les crochets inférieurs, depuis le haut.

Jeu de sangles

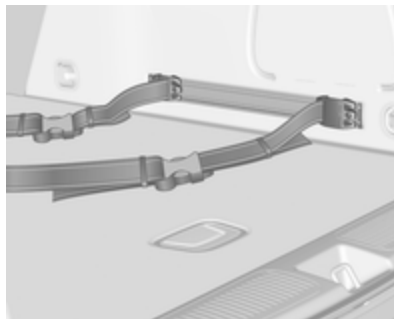

Introduire les adaptateurs du jeu de sangles dans un rail. S'assurer que la sangle n'est pas vrillée.

Le jeu de sangles dispose de deux fermetures.

La sangle peut être serrée.

Filet de sécurité

Le filet de sécurité est disponible sur le Sports Tourer et peut être posé derrière les sièges arrière ou si les dossiers de siège arrière sont pliés, derrière les sièges avant.

Le transport de personnes est interdit derrière le filet de sécurité.

Pose

Derrière les sièges arrière

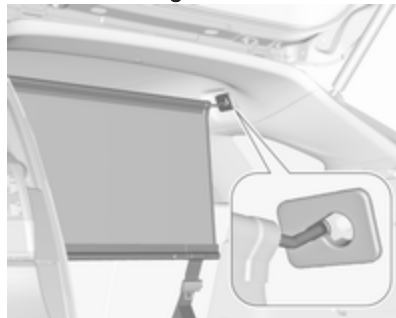

- Des ouvertures pour la pose sont prévues des deux côtés du cadre de toit au-dessus des sièges arrière : suspendre et engager la tige du filet d'un côté, comprimer la tige et suspendre et engager l'autre côté.



- Fixer les crochets des attaches du filet de sécurité dans les boucles sous le plancher arrière derrière les sièges arrière. Pour accéder à ces boucles, ouvrir les parties perforées du couvercle de plancher des deux côtés à l'aide du tournevis et relever les boucles. Attacher les crochets aux boucles.
- Tendre les deux sangles en tirant sur l'extrémité libre.
- Les dossiers de siège arrière doivent être relevés.

Derrière les sièges avant



- Des ouvertures pour la pose sont prévues des deux côtés du cadre de toit au-dessus des sièges avant : suspendre et engager la tige du filet d'un côté, comprimer la tige et suspendre et engager l'autre côté.

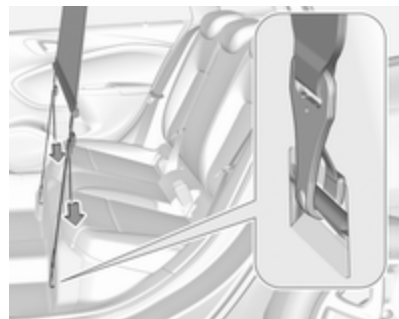

- Fixer les crochets des attaches du filet de sécurité dans les boucles du plancher à l'avant des sièges arrière. Pour accéder à ces boucles, enfoncer les parties perforées du couvercle de plancher des deux côtés. Attacher les crochets aux boucles.
- Tendre les deux sangles en tirant sur l'extrémité libre.
- Abaisser les appuis-tête et rabattre les dossiers de siège arrière
 ⇨ 76.

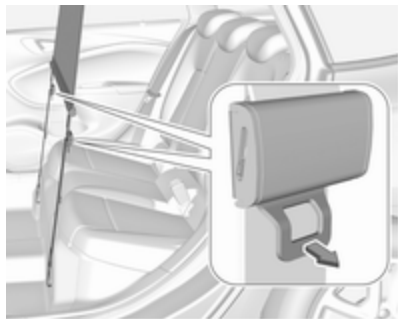
Dépose

Tirer le volet au niveau du tendeur des deux côtés pour libérer les attaches. Détacher les crochets des anneaux.

Décrocher les tiges du filet de sécurité des supports du cadre de toit.

Rouler le filet et le fixer avec une sangle.

Rangement

Pour toutes les versions de motorisation, à l'exception du GNC : une fois retiré, le filet de sécurité peut être rangé sous le recouvrement de plancher arrière ↪ 84.

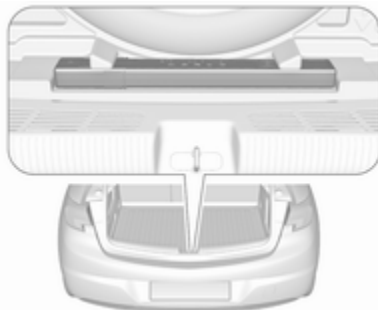
Triangle de présignalisation**Modèle 5 portes**

Ranger le triangle de présignalisation dans le renforcement à l'avant du hayon.

Modèle 5 portes avec GNC

Ranger le triangle de présignalisation dans le renforcement sous le recouvrement de plancher arrière.

Sports Tourer



Ranger le triangle de présignalisation dans le renforcement sous le couvercle de plancher arrière du côté droit ou du côté gauche.

Trousse de secours

Ranger la trousse de secours dans la paroi gauche du compartiment.

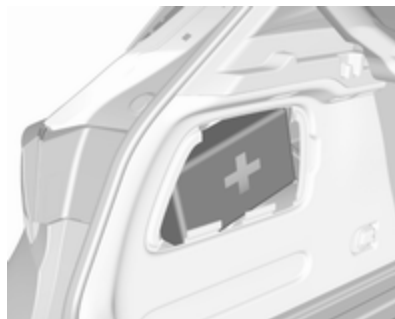

L'illustration représente une berline 5 portes.

Pour ouvrir le compartiment, dégager le couvercle et l'ouvrir.



L'illustration représente un Sports Tourer.

Pour ouvrir le cache, tourner le bouton.

Galerie de toit

Pour des raisons de sécurité et pour éviter d'endommager le toit, nous vous recommandons d'utiliser le système de galerie de toit homologué pour votre véhicule. Pour de plus amples informations consulter l'atelier.

Montage d'une galerie de toit

Berline 5 portes, Sports Tourer

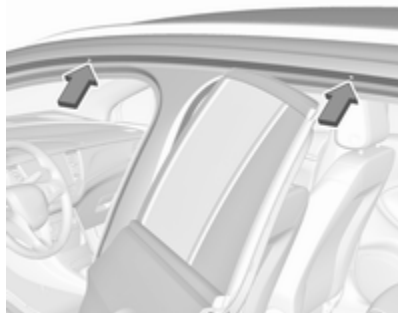

Ouvrir toutes les portes.

Les points de fixation se situent dans chacun des cadres de porte de la carrosserie.

Fixer la galerie de toit conformément aux instructions d'installation fournies avec la galerie.

Retirer la galerie de toit quand on ne l'utilise pas.

⚠ Attention

Sports Tourer

Les rails de toit sont un élément de style uniquement et ne sont pas conçus pour porter une charge. L'installation d'une galerie de toit ou d'un autre accessoire n'est pas autorisée. Utiliser exclusivement les points de montage dédiés dans le châssis de porte.

Informations sur le chargement



- Placer les objets lourds dans le coffre contre les dossiers. S'assurer que les dossiers sont correctement verrouillés, c'est-à-dire que les repères rouges situés sur le côté près de la poignée de déverrouillage ne sont plus visibles. Dans le cas d'objets empilés, placer les plus lourds en bas.
- Attacher les objets avec des sangles de serrage fixées aux anneaux d'arrimage ↪ 85.

- Arrimer les objets dans le coffre pour éviter qu'ils ne glissent.
- En cas de transport d'objets dans le coffre, les dossiers des sièges arrière ne peuvent pas être inclinés vers l'avant.
- Le chargement ne doit pas dépasser le bord supérieur des dossiers.
- Sports Tourer : poser le filet de sécurité lorsque vous transportez des objets dans le coffre.
- Ne placer aucun objet sur le cache-bagages, ni sur le tableau de bord. Ne pas recouvrir le capteur sur le haut du tableau de bord.
- Le chargement ne doit pas gêner l'utilisation des pédales, du frein de stationnement, du levier de vitesses et ne doit pas gêner le conducteur dans ses mouvements. Ne pas laisser des objets non arrimés dans l'habitacle.
- Ne pas conduire avec le coffre ouvert.

⚠ Attention

Veiller à ce que le chargement à bord du véhicule soit solidement arrimé. Sans quoi, des objets pourraient se trouver projetés dans l'habitacle, provoquant des blessures ou des dégâts au chargement ou au véhicule.

- La charge utile est la différence entre le poids total autorisé en charge (voir plaquette signalétique ↗ 302) et le poids à vide selon norme CE.

Pour calculer le poids à vide, saisir les données de votre véhicule indiquées dans le tableau des poids au début de ce manuel.

Le poids en ordre de marche CE inclut le poids du conducteur (68 kg), des bagages (7 kg) et tous les liquides (réservoir de carburant rempli à 90 %).

Les équipements et accessoires en option augmentent le poids à vide.

- La charge sur le toit augmente la sensibilité au vent latéral du véhicule et altère la tenue de route du fait de l'élévation du centre de gravité du véhicule. Répartir la charge de manière uniforme et l'arrimer fermement avec des sangles afin qu'elle ne glisse pas. Adapter la pression des pneus et la vitesse du véhicule à l'état de charge. Contrôler régulièrement les fixations et les resserrer.

Ne pas dépasser 120 km/h.

La charge admissible sur le toit est de 75 kg. La masse sur le toit est la somme des masses de la galerie de toit et de la charge.

Instruments et commandes

Commandes	95
Réglage du volant	95
Commandes au volant	95
Volant chauffé	96
Avertisseur sonore	96
Essuie-glace / lave-glace avant	96
Essuie-glace / lave-glace de lunette arrière	98
Température extérieure	99
Horloge	99
Prises de courant	102
Connecteur d'alimentation	103
Cendriers	104
Témoins et cadrans	105
Combiné d'instruments	105
Compteur de vitesse	109
Compteur kilométrique	109
Compteur kilométrique journalier	109
Compte-tours	110
Jauge à carburant	110
Bouton de sélection de carburant	111

Jauge de température de liquide de refroidissement du moteur	112
Affichage de service	112
Témoins	114
Clignotant	114
Rappel de ceinture de sécurité	114
Airbags et rétracteurs de ceinture	115
Désactivation d'airbag	115
Système de charge	115
Témoin de dysfonctionnement	116
Système de freinage et d'embrayage	116
Frein de stationnement électrique	116
Défaillance du frein de stationnement électrique	116
Antiblocage de sécurité (ABS)	117
Changement de rapport	117
Distance de suivi	117
Assistance au maintien de trajectoire	117
Electronic Stability Control désactivé	117
Electronic Stability Control et système antipatinage	117
Système antipatinage désactivé	118
Préchauffage	118

Système de surveillance de la pression des pneus	118
Pression d'huile moteur	118
Niveau bas de carburant	119
Blocage de démarrage	119
Éclairage extérieur	119
Feux de route	119
Feux de route automatiques	119
Phares à DEL	119
Antibrouillard	119
Feu antibrouillard arrière	119
Régulateur de vitesse	119
Régulateur de vitesse adaptatif	120
Véhicule détecté à l'avant	120
Limiteur de vitesse	120
Assistant de détection des panneaux routiers	120
Porte ouverte	120
Affichages d'information	121
Centre d'informations du conducteur	121
Affichage d'informations	127
Messages du véhicule	130
Signaux sonores	131
Tension de pile	131
Personnalisation du véhicule	132
Service de télématique	139
OnStar	139

Commandes

Réglage du volant

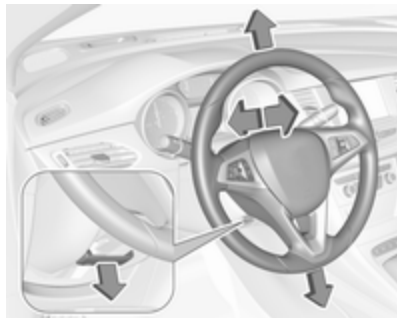

Débloquer le levier, régler le volant puis bloquer le levier et vérifier qu'il est bien verrouillé.

Ne régler le volant que lorsque le véhicule est arrêté et la direction débloquée.

Commandes au volant

L'Infotainment System, certains systèmes d'assistance au conducteur et un téléphone mobile connecté peuvent être commandés à partir du volant.

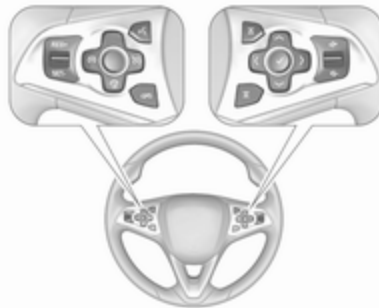

L'illustration indique différents modèles.



Centre d'informations du conducteur
↻ 121.

Systèmes d'assistance au conducteur
↻ 196.

D'autres informations figurent dans le manuel de l'Infotainment.

Volant chauffé



Activer le chauffage en appuyant sur . L'activation est signalée par la LED dans le bouton.



Les zones recommandées pour tenir le volant sont chauffées plus rapidement et à une température plus élevée que le reste du volant.

Le chauffage des sièges n'est possible qu'avec le moteur en marche et pendant l'Autostop.

Système Stop/Start ⇨ 174.

Avertisseur sonore



Appuyer sur .

Essuie-glace / lave-glace avant

Essuie-glace avant avec intervalle de balayage réglable

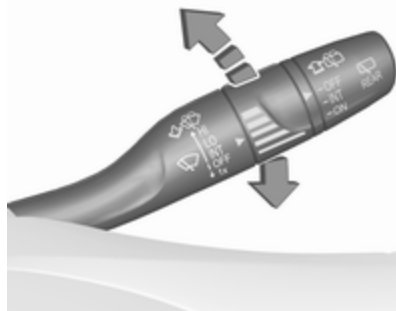

HI : rapide
LO : lent
INT : intermittent
OFF : désactivé

Pour un seul balayage lorsque l'essuie-glace avant est désactivé, abaisser la manette en position **1x**.

Ne pas mettre en marche lorsque les vitres sont gelées.

Ne pas enclencher les essuie-glaces ou les lave-glaces dans les stations de lavage de voiture.

Intervalle de balayage réglable



Manette d'essuie-glace en position **INT**.

Tourner la molette pour régler la fréquence de balayage.

Essuie-glace avant avec détecteur de pluie



- HI** : rapide
- LO** : lent
- AUTO** : balayage automatique avec capteur de pluie
- OFF** : désactivé

En position **AUTO**, le détecteur de pluie détecte la quantité d'eau sur le pare-brise et règle automatiquement la vitesse de l'essuie-glace avant.

Pour un seul balayage lorsque l'essuie-glace avant est désactivé, abaisser la manette en position **1x**.

Ne pas mettre en marche lorsque les vitres sont gelées.

Ne pas enclencher les essuie-glaces ou les lave-glaces dans les stations de lavage de voiture.

Sensibilité réglable du capteur de pluie



Manette d'essuie-glace en position **AUTO**.

Tourner la molette pour régler la sensibilité du détecteur de pluie.



Le champ du capteur de pluie doit rester propre, c'est-à-dire sans poussière, saletés, ni givre.

La fonction du détecteur de pluie peut être activée ou désactivée dans la personnalisation du véhicule.

Sélectionner le réglage adéquat dans **Réglages**, ► **Véhicule** sur l'affichage d'informations.

Affichage d'informations ⇨ 127.

Personnalisation du véhicule ⇨ 132.

Lave-glace avant



Tirer la manette. Le produit de lave-glace est pulvérisé sur le pare-brise et l'essuie-glace exécute quelques balayages.

Produit de lave-glace ⇨ 250.

Essuie-glace / lave-glace de lunette arrière

Essuie-glace de lunette arrière



Tourner le capuchon extérieur pour activer l'essuie-glace arrière :

OFF : désactivé

INT : fonctionnement intermittent

ON : fonctionnement permanent

Ne pas mettre en marche lorsque la lunette arrière est gelée.

Ne pas enclencher les essuie-glaces ou les lave-glaces dans les stations de lavage de voiture.

L'essuie-glace de lunette arrière s'enclenche automatiquement si l'essuie-glace avant est en marche et que la marche arrière est engagée.

Cette fonction peut être activée ou désactivée dans le menu **Réglages** de l'affichage d'informations.

Personnalisation du véhicule ⇨ 132.

Lave-glace de lunette arrière



Pousser la manette.

Le produit de lave-glace est pulvérisé sur la lunette arrière et l'essuie-glace exécute quelques balayages.

Le lave-glace de lunette arrière est désactivé quand le niveau de liquide est trop bas.

Produit de lave-glace ⇨ 250.

Température extérieure

Une chute de la température est affichée immédiatement, une hausse de la température est indiquée après un certain délai.



L'illustration donne un exemple.



Verglas possible
conduire
avec prudence

Si la température extérieure chute à 3 °C, un message d'avertissement s'affiche au centre d'informations du conducteur.

⚠ Attention

Lorsque l'affichage indique une température de quelques degrés au-dessus de 0 °C, il se peut que la chaussée soit déjà verglacée.

Horloge

L'heure et la date sont indiquées sur l'affichage d'informations.

Affichage d'informations ⇨ 127.

Affichage graphique des informations

Appuyer sur **MENU** pour ouvrir le menu audio correspondant.



Sélectionnez **Heure et date**.

Réglage de l'heure

Sélectionner **Régler heure** pour accéder au sous-menu correspondant.

Sélectionner **Régl auto** au bas de l'écran. Activer soit **Marche - RDS**, soit **Arrêt (Manuel)**.

Si **Arrêt (Manuel)** est sélectionné, régler les heures et les minutes.

Sélectionner **12-24 H** au bas de l'écran de manière répétitive pour choisir un mode d'affichage de l'heure.

Si le mode 12 heures est sélectionné, une troisième colonne de sélection de AM et PM s'affiche. Sélectionnez l'option souhaitée.

Régler la date

Sélectionner **Régler date** pour accéder au sous-menu correspondant.

Sélectionner **Régl auto** au bas de l'écran. Activer soit **Marche - RDS**, soit **Arrêt (Manuel)**.

Si **Arrêt (Manuel)** est sélectionné, régler les paramètres de la date.

7" Affichage d'informations en couleur

Appuyer sur , puis sélectionner **Paramètres**.

Sélectionner **Heure et Date** pour afficher le sous-menu correspondant.



Régler le format de l'heure

Pour sélectionner le format d'heure souhaité, toucher les boutons d'écran **12 h** ou **24 h**.

Régler le format de la date

Pour sélectionner le format de date désiré, sélectionner **Régler le format de la date** et choisir parmi les options disponibles du sous-menu.

Auto réglage

Pour choisir si la date et l'heure doivent se régler automatiquement ou manuellement, sélectionner **Auto réglage**.

Pour que l'heure et la date se règlent automatiquement, sélectionner **Activé - RDS**.

Pour que l'heure et la date se règlent manuellement, sélectionner **Désactivé - Manuel**. Si **Auto réglage** est réglé sur **Désactivé - Manuel**, les éléments **Régler l'heure** et **Régler la date** du sous-menu sont disponibles.

Régler l'heure et la date

Pour effectuer les réglages de l'heure et de la date, sélectionner **Régler l'heure** ou **Régler la date**.

Toucher **+** et **-** pour effectuer les réglages.

8" Affichage d'informations en couleur

Appuyer sur  puis sélectionner l'icône **Réglages**.

Sélectionnez **Heure et Date**.

Réglage de l'heure

Sélectionner **Régler l'heure** pour accéder au sous-menu correspondant.



Sélectionner **Réglages auto.** au bas de l'écran. Activer soit **Activé - RDS**, soit **Désactivé - manuel**.

Si **Désactivé - manuel** est sélectionné, régler les heures et les minutes en touchant **^** ou **∨**.

Toucher **12-24h** sur le côté droit de l'écran pour sélectionner un mode d'affichage de l'heure.

Si le mode 12-hour (12 heures) est sélectionné, une troisième colonne de réglage AM et PM s'affiche. Sélectionnez l'option souhaitée.

Régler la date

Sélectionner **Régler la date** pour accéder au sous-menu correspondant.

Remarque

Si les informations de date sont fournies automatiquement, ce point de menu n'est pas disponible.

Sélectionner **Réglages auto.** au bas de l'écran. Activer soit **Activé - RDS**, soit **Désactivé - manuel**.

Si **Désactivé - manuel** est sélectionné, régler la date en touchant **^** ou **∨**.

Affichage de l'horloge

Sélectionner **Affichage de l'heure** pour accéder au sous-menu correspondant.

Pour désactiver l'affichage de l'horloge numérique dans les menus, sélectionner **Désac.**

Prises de courant

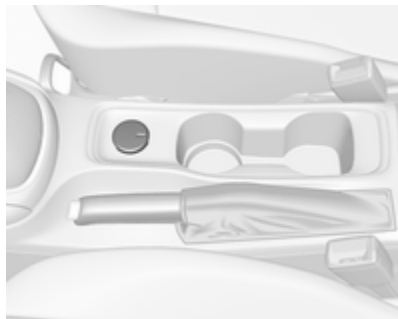

Une prise de courant 12 V se trouve dans la console centrale.



Sports Tourer : Une prise de courant de 12 Volt est située sur la cloison gauche du coffre.

La puissance maximale absorbée ne doit pas dépasser 120 watts.

Quand le contact est coupé, la prise de courant est désactivée. En outre, elle est également désactivée si la tension de la batterie du véhicule est trop faible.

Les accessoires électriques branchés doivent répondre à la norme DIN VDE 40 839 en matière de compatibilité électromagnétique.

Ne pas y raccorder d'accessoires fournissant du courant, tels que chargeurs ou batteries.

Ne pas endommager les prises en utilisant des fiches inadaptées.

Système Stop/Start ↪ 174.

Connecteur de charge USB



Deux ports USB réservés à la charge de périphériques sont situés à l'arrière de la console centrale.

Chaque prise fournit 2,1 ampères à cinq volts.

Remarque

Les prises doivent toujours rester propres et sèches.

Connecteur d'alimentation



Le connecteur d'alimentation (barre PowerFlex) est fixé au couvercle de la boîte à fusibles du tableau de bord. Un diffuseur de parfum (AirWellness) ou un support de téléphone peuvent être fixés au connecteur d'alimentation.

D'autres informations concernant le support de téléphone sont disponibles dans le guide de l'Infotainment.

Diffuseur de parfum

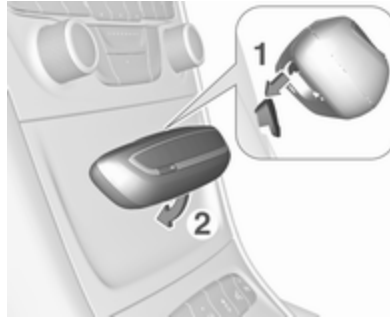

1. Fixer le diffuseur de parfum sur le côté supérieur du connecteur d'alimentation (1) et le faire pivoter vers le bas pour l'enclencher (2).



2. Appuyer sur le bouton avant pour activer et désactiver le diffuseur de parfum. La DEL indique l'activation.
3. Pour déposer le diffuseur de parfum, pousser le diffuseur vers le bas et le faire pivoter vers l'arrière.



4. Pour remplacer le tampon de parfum, déplacer la cartouche vers le haut et la retirer.



5. Remplacer le tampon de parfum.

Cendriers

Avertissement

Uniquement destiné aux cendres,
pas aux déchets combustibles.



Un cendrier amovible peut être placé
dans les porte-gobelets.

Témoins et cadrans

Combiné d'instruments

Selon la version, deux combinés d'instruments sont disponibles :

Combiné d'instruments de niveau médian

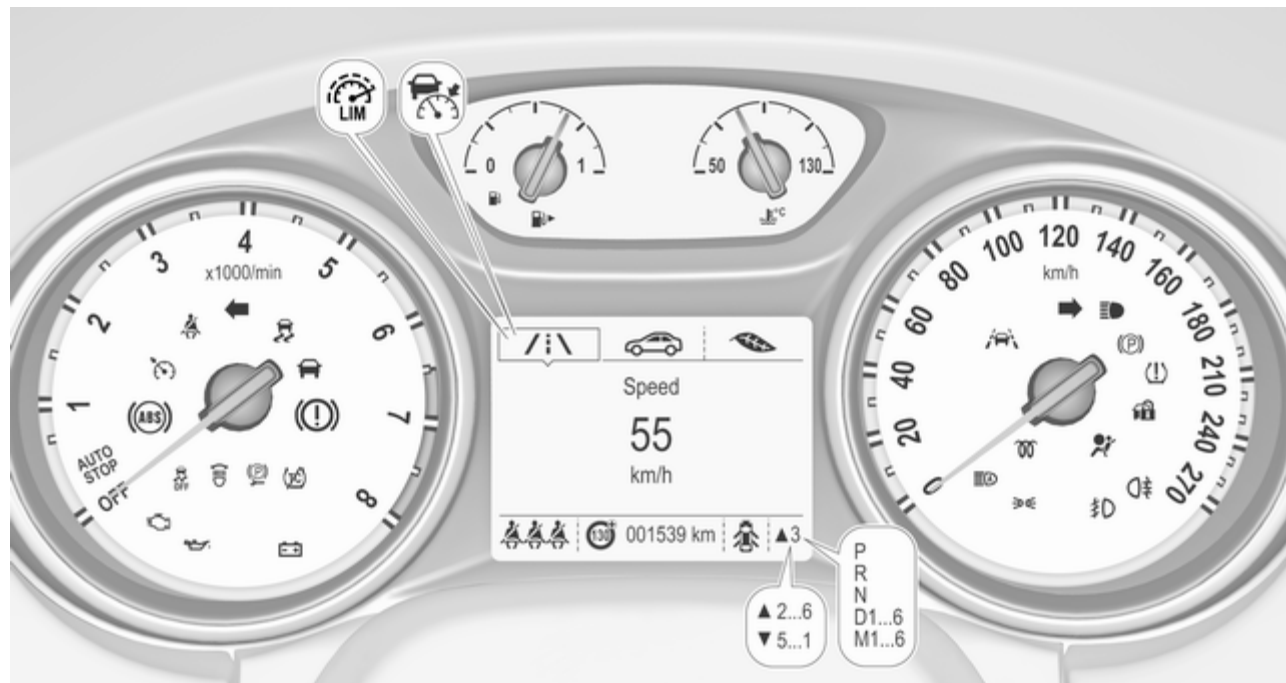

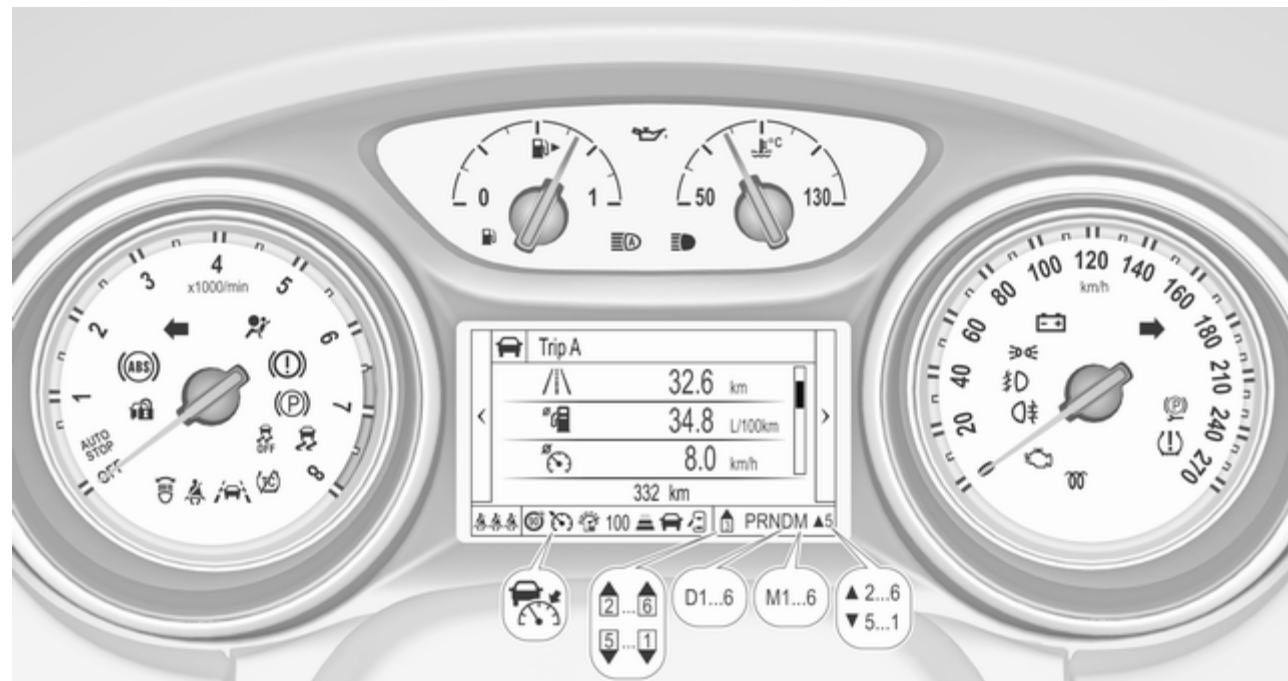

Combiné d'instruments de niveau supérieur



Vue d'ensemble

 Clignotants ⇨ 114

 Rappel de ceinture de sécurité ⇨ 114

 Airbags et rétracteurs de ceinture ⇨ 115

 Désactivation d'airbag ⇨ 115

 Système de charge ⇨ 115

 Témoin de dysfonctionnement ⇨ 116

 Système de freinage et d'embrayage ⇨ 116

 Frein de stationnement électrique ⇨ 116

 Défaillance du frein de stationnement électrique ⇨ 116

 Antiblocage de sécurité (ABS) ⇨ 117

 Changement de rapport ⇨ 117

 Distance de suivi ⇨ 117

 Assistance au maintien de trajectoire ⇨ 117

 Electronic Stability Control désactivé ⇨ 117

 Electronic Stability Control et système antipatinage ⇨ 117

 Système antipatinage désactivé ⇨ 118

 Préchauffage ⇨ 118

 Système de surveillance de la pression des pneus ⇨ 118

 Pression de l'huile moteur ⇨ 118

 Niveau bas de carburant ⇨ 119

 Blocage du démarrage ⇨ 119

 Éclairage extérieur ⇨ 119

 Feux de route ⇨ 119

 Feux de route automatiques ⇨ 119

 Phares à DEL ⇨ 119

 Antibrouillard ⇨ 119

 Feu antibrouillard arrière ⇨ 119

 Régulateur de vitesse ⇨ 119 / Régulateur de vitesse adaptatif ⇨ 120

 Régulateur de vitesse adaptatif ⇨ 120

 Véhicule détecté à l'avant ⇨ 120

 Limiteur de vitesse ⇨ 120

 Assistant de détection des panneaux routiers ⇨ 120

 Porte ouverte ⇨ 120

Compteur de vitesse



Affiche la vitesse du véhicule.

Compteur kilométrique



La distance totale enregistrée est affichée en km.

Compteur kilométrique journalier

La distance enregistrée depuis la dernière réinitialisation s'affiche à la page de l'ordinateur de bord.

Le compteur kilométrique journalier affiche jusqu'à 9 999 km, puis revient à 0.

Deux pages de compteur kilométrique journalier sont sélectionnables pour différents trajets.



Combiné d'instruments de niveau médian





Sélectionner $/i\backslash$ en appuyant sur **Menu** du levier des clignotants. Tourner la molette de réglage sur la manette des clignotants et sélectionner $/i\backslash 1$ ou $/i\backslash 2$. Chaque page du compteur kilométrique journalier peut être réinitialisée séparément en appuyant pendant quelques secondes sur **SET/CLR** du levier des clignotants sur le menu concerné.

Combiné d'instruments de niveau supérieur



Sélectionner **Info** page  sur le menu principal. Choisir page **Trajet A** ou **Trajet B** en appuyant sur  sur le volant.

Chaque compteur kilométrique journalier peut être réinitialisé séparément pendant que le contact est mis. Sélectionner la page respective, appuyer sur . Confirmer en appuyant sur .

Centre d'informations du conducteur
 121.

Compte-tours



Affiche le régime du moteur.

Si possible, conduire dans la plage de régime inférieure sur chaque rapport.

Avertissement

Le régime maximal autorisé est dépassé si l'aiguille atteint la zone d'avertissement rouge. Danger pour le moteur.

Jauge à carburant



Affiche le niveau de carburant ou de gaz (GNC) contenu dans le réservoir selon le mode de fonctionnement actif.

La flèche indique le côté du véhicule où se trouve le volet de remplissage de carburant.

Pour les moteurs bi-carburant, le centre d'informations du conducteur indique le niveau du carburant non utilisé à ce stade. Le niveau du type de carburant en cours d'utilisation est indiqué par la jauge à carburant.

Si le niveau est bas dans le réservoir, le témoin  s'allume. S'il clignote, faire le plein sans tarder.

Ne jamais rouler jusqu'à ce que le réservoir de carburant soit vide.

En raison du reste de carburant présent dans le réservoir, la quantité ajoutée peut être inférieure à la capacité indiquée du réservoir de carburant.

Bouton de sélection de carburant

Fonctionnement au gaz naturel (GNC)



Appuyer sur  pour commuter entre fonctionnements à l'essence ou au gaz naturel.

La LED indique le mode de fonctionnement en cours.

LED éteinte : fonctionnement à l'essence

LED allumée : fonctionnement au gaz naturel

LED clignotante pendant environ cinq secondes : transition de mode de carburant sélectionnée, mais changement impossible

LED clignotante : transition de mode de carburant en cours, arrêt du clignotement une fois la transition terminée

Il n'est pas possible de basculer d'un mode à l'autre lors de fortes charges du moteur (par exemple forte accélération, accélération à fond).

Si le sélecteur est actionné plusieurs fois sur une courte période, un inhibiteur de changement est activé. Le moteur reste dans le dernier mode de

fonctionnement en cours. L'inhibiteur reste actif jusqu'à ce que le contact soit coupé.

En mode essence, de faibles pertes de puissance et de couple sont possibles. Il est donc nécessaire d'adapter son style de conduite (par exemple lors de dépassements) et les charges élevées du véhicule (par exemple en cas d'utilisation d'une remorque) en conséquence.

Le véhicule consomme l'essence pour le démarrage du moteur, même lorsqu'il se trouve dans certains modes de fonctionnement au gaz naturel. La consommation d'essence en mode de fonctionnement au gaz naturel peut varier en fonction du comportement de conduite (par ex. forte charge ou remorque tractée). En cas de niveau bas de carburant, un message correspondant s'affiche pour rappeler qu'il faut faire le plein.

Remarque

S'assurer toujours que la quantité d'essence présente dans le réservoir est suffisante.

Carburant pour fonctionnement au gaz naturel ⇨ 236.

Transition forcée de mode de carburant

Réservoir de gaz naturel bientôt vide

Dès que le réservoir de gaz naturel est vide, le fonctionnement à l'essence est automatiquement activé. L'engagement manuel du fonctionnement au gaz naturel n'est pas possible tant que le remplissage du gaz naturel n'aura pas été détecté.

Avant que le circuit d'alimentation en essence ne soit vide, un message d'avertissement s'affiche et ne peut pas être ignoré.

Le réservoir d'essence est bientôt vide alors qu'il reste du gaz naturel.

Si l'essence restant dans le réservoir descend en dessous d'un certain niveau, le fonctionnement au gaz naturel est automatiquement engagé à condition que le niveau du réservoir de gaz naturel soit suffisant. L'engagement manuel du mode de fonctionnement à l'essence n'est pas possible.

Avant que les deux circuits d'alimentation ne soient vides, un message d'avertissement s'affiche et ne peut pas être ignoré.

Jauge de température de liquide de refroidissement du moteur

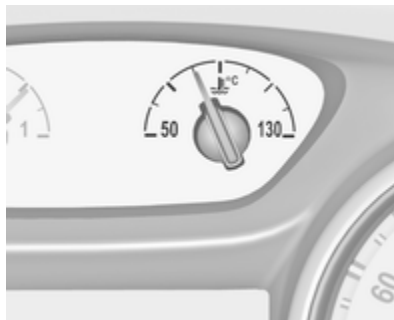

Affiche la température du liquide de refroidissement.

- 50 : le moteur n'a pas encore atteint sa température de fonctionnement
- zone centrale : température de fonctionnement normale
- 130 : température trop élevée

Avertissement

Si la température de liquide de refroidissement du moteur est trop élevée, arrêter le véhicule, couper le moteur. Danger pour le moteur. Vérifier le niveau de liquide de refroidissement.

Affichage de service

Le système de durée de vie de l'huile moteur indique quand changer l'huile moteur et le filtre. Basé sur les conditions de conduite, l'intervalle de vidange de l'huile moteur et de remplacement de filtre qui sera indiqué peut fortement varier.

Durée de vie
restante, huile

100%

Le menu de durée de vie restante de l'huile s'affiche au centre d'informations du conducteur ↗ 121.



Sur l'affichage de niveau médian, sélectionner le menu **Réglages** en appuyant sur **MENU** sur le levier des clignotants. Tourner la molette pour sélectionner la page **Durée de vie restante, huile**.



Sur l'affichage de niveau supérieur, sélectionner le menu **Info** en appuyant sur < au volant. Appuyez sur ∨ pour choisir le mode **Durée de vie restante, huile**.

La durée de vie restante de l'huile est indiquée en pourcentage.

Réinitialisation

Sur l'affichage de niveau médian, appuyer sur **SET/CLR** du levier des clignotants pendant plusieurs secondes pour la réinitialisation. Le contact doit être mis, mais le moteur arrêté.

Sur l'affichage de niveau supérieur, appuyer sur > au volant pour ouvrir le sous-dossier. Sélectionner **Réinitialiser** et confirmer en appuyant sur √ pendant plusieurs secondes. Le contact doit être mis, mais le moteur arrêté.

Pour que le système fonctionne correctement, il doit être réinitialisé à chaque vidange de l'huile moteur. Prendre contact avec un atelier.

Entretien suivant

Quand le système a calculé que la durée de vie de l'huile s'est réduite, **Vidange huile moteur nécessaire** apparaît dans le centre d'informations du conducteur. Faire changer l'huile moteur et le filtre par un atelier dans un délai d'une semaine ou 500 km (selon l'échéance survenant en premier).

Informations sur le service ↗ 298.

Témoins

Les témoins décrits ne se retrouvent pas sur tous les véhicules. La description s'applique à toutes les versions d'instruments. L'emplacement des témoins peut varier en fonction de l'équipement. Lors de la mise du contact, la plupart des témoins s'allument brièvement pour effectuer un test de fonctionnement.

Signification des couleurs des témoins :

- rouge : danger, rappel important
- jaune : avertissement, instruction, défaillance
- vert : confirmation de mise en marche
- bleu : confirmation de mise en marche
- blanc : confirmation de mise en marche

Se reporter à tous les témoins des différents combinés d'instruments ↗ 105.

Clignotant

↔ s'allume ou clignote en vert.

S'allume brièvement

Les feux de stationnement sont allumés.

Clignotement

Les clignotants ou les feux de détresse sont activés.

Clignotement rapide : défaillance d'une ampoule de clignotant ou d'un fusible associé, défaillance d'une ampoule de clignotant de remorque.

Remplacement des ampoules ↗ 254, fusibles ↗ 264.

Clignotants ↗ 151.

Rappel de ceinture de sécurité

Rappel de ceinture de sécurité des sièges avant

⚠ pour le siège conducteur s'allume ou clignote en rouge dans le compte-tours.



⚠ du siège du passager avant s'allume ou clignote en rouge sur la console de toit, quand le siège est occupé.

Allumé

Après avoir mis le contact, jusqu'à ce que la ceinture soit bouclée.

Clignotement

Après avoir démarré le moteur, pendant 100 secondes maximum, jusqu'à ce que la ceinture soit bouclée.

État des ceintures de sécurité sur les sièges arrière (véhicule avec affichage de niveau intermédiaire)

⚠ s'allume ou clignote en blanc ou gris dans le centre d'informations du conducteur, après le démarrage du moteur.

S'allume en blanc

La ceinture de sécurité est détachée.

Allumé en gris

La ceinture de sécurité a été attachée.

Clignote en blanc ou gris

La ceinture de sécurité attachée a été détachée.

Attacher la ceinture de sécurité ⇨ 59.

État des ceintures de sécurité sur les sièges arrière (véhicule avec affichage de niveau supérieur)

🚗 s'allume en vert ou gris ou clignote en jaune dans le centre d'informations du conducteur, après le démarrage du moteur.

Allumé en gris

La ceinture de sécurité est détachée.

S'allume en vert

La ceinture de sécurité a été attachée.

Clignote en jaune

La ceinture de sécurité attachée a été détachée.

Attacher la ceinture de sécurité ⇨ 59.

Airbags et rétracteurs de ceinture

🚗 s'allume en rouge.

Lors de la mise du contact, le témoin s'allume pendant environ quatre secondes. S'il ne s'allume pas, s'il ne s'éteint pas après quatre secondes ou s'il s'allume en roulant, le système d'airbag présente une défaillance. Prendre contact avec un atelier. Les airbags et les rétracteurs de ceinture peuvent ne pas se déclencher en cas d'accident.

Des rétracteurs de ceinture ou airbags déclenchés sont signalés par le témoin 🚗 qui reste allumé.

⚠ Attention

Faire immédiatement remédier à la cause de la défaillance par un atelier.

Rétracteurs de ceinture, systèmes d'airbags ⇨ 58, ⇨ 60.

Désactivation d'airbag

🚗 s'allume en jaune.

L'airbag de passager avant est activé.

🚗 s'allume en jaune.

L'airbag de passager avant est désactivé.

Désactivation d'airbag ⇨ 65.

Système de charge

🔌 s'allume en rouge.

S'allume lorsque le contact est mis et s'éteint peu après la mise en marche du moteur.

S'il s'allume lorsque le moteur tourne

S'arrêter, couper le moteur. La batterie de véhicule ne se charge pas. Le refroidissement du moteur peut être interrompu. L'unité de servofrein peut cesser de fonctionner. Prendre contact avec un atelier.

Témoin de dysfonctionnement

 s'allume ou clignote en jaune.

S'allume lorsque le contact est mis et s'éteint peu après la mise en marche du moteur.

S'il s'allume lorsque le moteur tourne

Défaillance dans le système d'épuration des gaz d'échappement. Les valeurs des gaz d'échappement autorisées peuvent être dépassées.

Sur les moteurs diesel, le processus de nettoyage du filtre à particules (pour diesel) est potentiellement impossible.

Prendre immédiatement contact avec un atelier.

Il clignote lorsque le moteur tourne

Défaillance pouvant endommager le catalyseur. Relâcher l'accélérateur jusqu'à ce que le témoin cesse de clignoter. Prendre immédiatement contact avec un atelier.

Système de freinage et d'embrayage

 s'allume en rouge.

Le niveau de liquide de frein et d'embrayage est trop bas, lorsque le frein de stationnement manuel n'est pas serré ⇨ 250.

⚠ Attention

S'arrêter. Interrompre immédiatement le trajet. Prendre contact avec un atelier.

S'allume lorsque le frein de stationnement manuel est serré et que le contact est mis ⇨ 190.

Frein de stationnement électrique

 s'allume ou clignote en rouge.

Allumé

Le frein de stationnement électrique est serré ⇨ 190.

Clignotement

Le frein de stationnement électrique n'est pas complètement serré ou desserré. Enfoncer la pédale de frein et essayer de réinitialiser le système en desserrant, puis en serrant le frein de stationnement électrique. Si  continue à clignoter, ne plus rouler et prendre contact avec un atelier.

Défaillance du frein de stationnement électrique

 s'allume ou clignote en jaune.

Allumé

Le frein de stationnement électrique fonctionne en mode dégradé ⇨ 190.

Clignotement

Le frein de stationnement électrique est en mode Entretien. Arrêter le véhicule, serrer puis desserrer le frein de stationnement électrique pour le réinitialiser.

Attention

Faire immédiatement remédier à la cause de la défaillance par un atelier.

Antiblocage de sécurité (ABS)

 s'allume en jaune.

Il s'allume pendant quelques secondes après avoir mis le contact. Le système est opérationnel dès que le témoin s'éteint.

Si le témoin ne s'éteint pas au bout de quelques secondes ou s'il s'allume en cours de route, l'ABS présente un défaut. Le dispositif de freinage continue à fonctionner mais sans régulation ABS.

Antiblocage de sécurité ⇨ 190.

Changement de rapport

Lorsqu'il est recommandé de passer au supérieur ou de rétrograder pour des raisons d'économie de carburant, ▲ ou ▼ est affiché avec le chiffre d'un rapport supérieur ou inférieur.

Distance de suivi

 indique le réglage de la distance de suivi de la sensibilité du temps d'alerte de collision avant par des barres de distance.

Alerte de collision avant ⇨ 208.

Assistance au maintien de trajectoire

 s'allume en vert ou en jaune, ou bien clignote en jaune.

S'allume en vert

Le système est sous tension et prêt à fonctionner.

S'allume en jaune

Le système s'approche d'un marquage de voie détecté sans utiliser le clignotant dans cette direction.

Clignote en jaune

Le système reconnaît que la voie est bien écartée.

Assistance au maintien de trajectoire ⇨ 231

Electronic Stability Control désactivé

 s'allume en jaune.

Le système est désactivé.

Electronic Stability Control et système antipatinage

 s'allume ou clignote en jaune.

Allumé

Présence d'une défaillance dans le système. Il est possible de poursuivre la route. La stabilité de conduite peut toutefois être dégradée suivant l'état de la chaussée.

Faire remédier à la cause du problème par un atelier.

Clignotement

Le système est enclenché activement. La puissance du moteur peut être réduite et le véhicule peut être légèrement freiné automatiquement.

Electronic Stability Control ⇨ 194,
Système antipatinage ⇨ 193.

Système antipatinage désactivé

 s'allume en jaune.

Le système est désactivé.

Préchauffage

 s'allume en jaune.

Le préchauffage du moteur diesel est activé. Il s'enclenche uniquement lorsque la température extérieure est basse. Démarrer le moteur lorsque le témoin s'éteint.

Système de surveillance de la pression des pneus

 s'allume ou clignote en jaune.

Allumé

Perte de pression des pneus. S'arrêter immédiatement et vérifier la pression de gonflage.

Clignotement

Défaillance dans le système ou montage d'une roue sans capteur de pression (par exemple roue de secours). Après 60 à 90 secondes, le témoin s'allume en continu. Prendre contact avec un atelier.

Pression d'huile moteur

 s'allume en rouge.

S'allume lorsque le contact est mis et s'éteint peu après la mise en marche du moteur.

S'il s'allume lorsque le moteur tourne

Avertissement

La lubrification du moteur peut être interrompue. Cela peut entraîner des dégâts au moteur et/ou un blocage des roues motrices.

1. Appuyer sur l'embrayage.
2. Sélectionner la vitesse neutre.
3. Quitter le trafic le plus rapidement possible sans gêner les autres véhicules.
4. Couper le contact.

⚠ Attention

Quand le moteur est arrêté, il faut exercer des efforts plus importants pour freiner et manœuvrer le volant.

Au cours d'un Autostop, le servo-frein reste opérationnel.

Ne pas enlever la clé tant que le véhicule n'est pas à l'arrêt ; sinon, le verrouillage du volant pourrait s'engager de manière inattendue.

Vérifier le niveau d'huile avant de prendre contact avec un atelier
 ↪ 248.

Niveau bas de carburant

 s'allume ou clignote en jaune.

Allumé

Le niveau de carburant dans le réservoir est trop bas.

Clignotement

Réserve de carburant épuisée. Faire le plein immédiatement. Ne jamais rouler jusqu'à ce que le réservoir soit vide.

Faire le plein ↪ 236.

Catalyseur ↪ 181.

Purge d'air du circuit de gazole (diesel) ↪ 253.

Blocage de démarrage

 clignote en jaune.

Défaillance dans le système du blocage de démarrage. Le moteur ne peut pas être démarré.

Éclairage extérieur

 s'allume en vert.

Les feux extérieurs sont allumés
 ↪ 144.

Feux de route

 s'allume en bleu.

Il s'allume quand les feux de route sont allumés ou en cas d'appel de phares ↪ 145.

Feux de route automatiques

 s'allume en vert.

Les feux de route automatiques sont activés, voir la rubrique Phares à DEL
 ↪ 147.

Phares à DEL

 s'allume ou clignote en jaune.

Allumé

Défaillance dans le système.

Prendre contact avec un atelier.

Clignotement

Le système a basculé en mode « feux de croisement symétriques ».

Le témoin  clignote pendant environ quatre secondes après que le contact est mis à titre de rappel de phare symétrique ↪ 146.

Antibrouillard

 s'allume en vert.

Les phares antibrouillard sont allumés ↪ 151.

Feu antibrouillard arrière

 s'allume en jaune.

Le feu antibrouillard arrière est allumé
 ↪ 152.

Régulateur de vitesse

 s'allume en blanc ou vert.

S'allume en blanc

Le système est sous tension.

S'allume en vert

Le régulateur de vitesse est activé. La vitesse de consigne est indiquée dans le centre d'informations du conducteur.

Régulateur de vitesse ⇨ 196.

Régulateur de vitesse adaptatif

 s'allume en blanc ou vert.

 s'allume dans le centre d'informations du conducteur.

s'allume en blanc

Le système est sous tension.

s'allume en vert

Le régulateur de vitesse adaptatif est activé.

Lorsque le régulateur de vitesse adaptatif est allumé ou activé,  avec la vitesse de consigne est affiché sur le centre d'informations du conducteur.

Régulateur de vitesse adaptatif
⇨ 200.

Véhicule détecté à l'avant

 s'allume en vert ou en jaune.

S'allume en vert

Un véhicule est détecté en avant dans la même file.

S'allume en jaune

La distance avec un véhicule en mouvement à l'avant est trop petite ou vous approchez trop rapidement d'un autre véhicule.

Régulateur de vitesse adaptatif
⇨ 200, Alerte de collision avant
⇨ 208.

Limiteur de vitesse

 s'allume en blanc ou en vert.

S'allume en blanc

Le système est sous tension.

S'allume en vert

Le limiteur de vitesse est actif. Régler la vitesse qui est indiquée près du symbole .

Limiteur de vitesse ⇨ 198.

Assistant de détection des panneaux routiers

 affiche les panneaux routiers détectés sous forme de témoin de commande.

Assistant de détection des panneaux routiers ⇨ 227.

Porte ouverte

 s'allume en rouge.

Une des portes ou le hayon est ouvert.

Affichages d'information

Centre d'informations du conducteur

Le centre d'informations du conducteur se trouve dans le combiné d'instruments.

Selon la version et le combiné d'instruments, le centre d'informations du conducteur est disponible avec un affichage de niveau intermédiaire ou de niveau supérieur.

Selon l'équipement, le centre d'informations du conducteur indique :

- le totalisateur ou le compteur kilométrique journalier
- informations du véhicule
- informations sur le trajet/carburant
- informations sur la consommation de carburant
- les messages de véhicule et d'avertissement
- l'information audio et d'infodivertissement

- l'information de téléphone
- l'information de navigation
- réglages véhicule

Affichage de mi-niveau

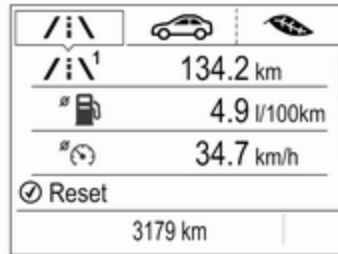

Les principaux menus sont :

- Informations sur le trajet/carburant affichées par /: \, voir une description ci-dessous.
- Informations sur le véhicule affichées par , voir une description ci-dessous.
- Informations sur le mode Eco, affichées par , voir une description ci-dessous.

Certaines des fonctions affichées diffèrent quand le véhicule roule ou contient l'heure et certaines fonctions ne sont actives que quand le véhicule roule.

Sélection des menus et des fonctions

Les menus et les fonctions peuvent être sélectionnés via les boutons sur la manette des clignotants.

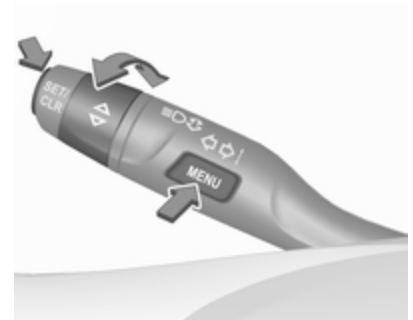

Appuyer sur **MENU** pour naviguer entre les menus principaux ou pour revenir au niveau de menu directement supérieur à partir d'un sous-menu.

Faire tourner la molette de réglage pour sélectionner un sous-menu du menu principal ou sélectionner une valeur numérique.

Appuyer sur le bouton **SET/CLR** pour sélectionner et confirmer une fonction.

Les messages de véhicule et de service s'affichent sur le centre d'informations du conducteur en cas de besoin. Confirmer les messages en appuyant sur **SET/CLR**. Messages du véhicule ⇨ 130.

Affichage de niveau supérieur

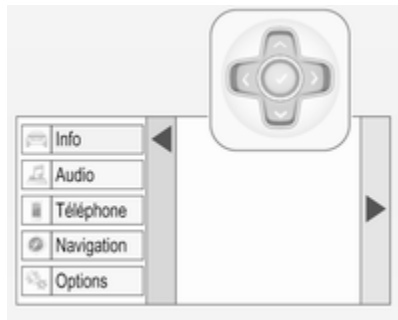

Les principaux menus sont :

- Informations sur le trajet/carburant affichées par **Info**, voir une description ci-dessous.
- Informations audio affichées par **Audio**, voir une description ci-dessous.
- Informations sur le téléphone affichées par **Téléphone**, voir une description ci-dessous.
- Informations sur la navigation affichées par **Navigation**, voir une description ci-dessous.
- Informations sur le véhicule affichées par **Options**, voir une description ci-dessous.

Certaines des fonctions affichées diffèrent quand le véhicule roule ou contient l'heure et certaines fonctions ne sont actives que quand le véhicule roule.

Sélection des menus et des fonctions

Les menus et fonctions peuvent être sélectionnés via les boutons situés à gauche du volant de direction.



- Appuyer sur < pour ouvrir une page de menu principal.
- Sélectionner une page de menu principal au moyen de ^ ou v.
- Confirmer une page de menu principal avec ✓.

Une fois une page de menu principal sélectionnée, appuyer sur ^ ou v pour sélectionner les sous-pages.

- Appuyer sur > pour ouvrir un dossier suivant de la sous-page sélectionnée.
- Appuyer sur ^ ou v pour sélectionner des fonctions ou pour sélectionner une valeur numérique en cas de besoin.
- Appuyer sur le bouton ✓ pour sélectionner et confirmer une fonction.

Les messages de véhicule et de service s'affichent sur le centre d'informations du conducteur lorsque nécessaire.

Confirmer les messages en appuyant sur ✓.

Messages du véhicule ⇨ 130.

Menu d'information sur le trajet/ carburant, /i\ ou Info

La liste suivante contient toutes les pages possibles du menu Info. Certaines pages peuvent être indisponibles pour votre véhicule particulier. En fonction de l'écran, certaines fonctions sont symbolisées.

Faire tourner la molette de réglage ou appuyer sur ^ ou v pour sélectionner une page :

- Compteur kilométrique journalier 1/2 ou A/B
- Consommation moyenne de carburant
- Vitesse moyenne
- Vitesse numérique
- Autonomie en carburant
- Consommation instantanée de carburant
- Durée de vie de l'huile restante
- Pression des pneus
- Assistant de détection des panneaux routiers
- Distance de suivi
- Chronomètre
- Température extérieure

Sur l'affichage de mi-niveau, les pages Durée de vie avant vidange restante de l'huile, Pression des pneus, Assistant de détection des panneaux routiers et Distance de suivi s'affichent au Menu d'informations du véhicule, sélectionner .

Compteur kilométrique journalier 1/2 ou A/B

Le compteur kilométrique journalier affiche la distance actuelle depuis une réinitialisation.

Le compteur kilométrique journalier affiche une distance maximale de 9 999 km, puis revient à 0.

Pour réinitialiser l'affichage de mi-niveau, appuyer sur **SET/CLR** pendant quelques secondes.

Pour réinitialiser l'affichage de niveau supérieur, appuyer sur > et confirmer avec ✓.

Les informations sur le compteur kilométrique journalier 1/A et 2/B peuvent être réinitialisées séparément avec l'affichage respectif actif.

Consommation moyenne carburant

Affichage de la consommation moyenne. La mesure peut être réinitialisée à tout moment et démarrée avec une valeur par défaut.

Pour réinitialiser sur l'affichage de niveau médian, appuyer sur **SET/CLR** pendant quelques secondes, sur l'affichage de niveau supérieur, appuyer sur > et confirmer avec **✓**.

Sur les véhicules à moteur bi-carburant : La consommation moyenne est indiquée pour le mode actuellement sélectionné, GNC ou essence.

Vitesse moyenne

Affichage de la vitesse moyenne. La mesure peut être redémarrée à tout moment.

Pour réinitialiser sur l'affichage de niveau médian, appuyer sur **SET/CLR** pendant quelques secondes, sur l'affichage de niveau supérieur, appuyer sur > et confirmer avec **✓**.

Vitesse numérique



Affichage numérique de la vitesse instantanée.

Autonomie en carburant

L'autonomie est calculée à partir du niveau actuel de carburant et de la consommation actuelle. L'affichage donne des valeurs moyennes.

Après avoir rajouté du carburant, l'autonomie est automatiquement mise à jour après un bref instant.

Lorsque le niveau du réservoir de carburant est bas, un message s'affiche sur l'écran et le témoin  de la jauge à carburant s'allume.

Lorsque le réservoir de carburant doit être rempli immédiatement, un message d'avertissement s'affiche et reste affiché à l'écran. En plus, le témoin  clignote dans la jauge  119.

Autonomie de carburant, moteur bi-carburant



Affichage de l'autonomie approximative en carburant et pour chaque réservoir de carburant (GNC et essence). Un niveau bas de carburant dans un des réservoirs est indiqué par **FAIBLE** dans la section correspondante.

Niveau de carburant, moteur bi-carburant

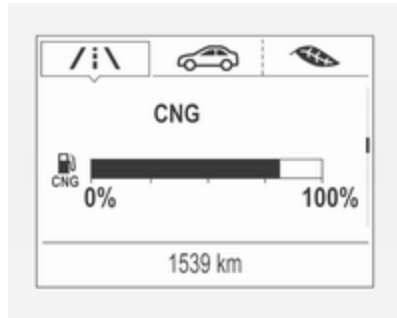

Pour les moteurs bi-carburant, le centre d'informations du conducteur indique le niveau du carburant non utilisé à ce stade.

Consommation instantanée carburant

Affichage de la consommation instantanée.

Sur les véhicules à moteur bi-carburant : La consommation instantanée est indiquée pour le mode actuellement sélectionné, GNC ou essence.

Durée de vie restante, huile

Indique une estimation de la durée de vie utile de l'huile. Le nombre en pourcentage indique le reste de durée de vie d'huile ↻ 112.

Pression Pneus

Vérifie la pression de gonflage de toutes les roues lorsque le véhicule roule ↻ 275.

Assistant de détection des panneaux routiers

Affiche les panneaux routiers détectés sur un tronçon de route actuel ↻ 227.

Distance de suivi

Affiche la distance en secondes par rapport au précédent véhicule en mouvement ↻ 211. Si le régulateur de vitesse adaptatif est actif, cette page affiche à la place le réglage de distance de suivi.

Chronomètre

Pour le démarrage et l'arrêt, appuyer sur **✓**. Pour la réinitialisation, appuyer sur **>** et confirmer la réinitialisation.

Température extérieure

Affichage de la température extérieure actuelle.

Menu d'informations Eco

- Consommateurs supérieurs
- Tendence d'économie
- Index d'économie

À l'affichage du niveau supérieur, les pages Consommateurs principaux, Tendence d'économie et Eco index (index d'économie) s'affichent au menu d'informations sur le trajet/carburant, sélectionner **Info**.

Princ. consos

La liste des consommateurs de confort les plus importants actuellement activés est affichée par ordre décroissant. Le potentiel d'économie de carburant est affiché.

Dans des conditions de conduite sporadiques, le moteur va activer automatiquement la lunette arrière chauffante pour augmenter la charge du moteur. Dans ce cas, la lunette arrière chauffante est indiquée

comme l'un des consommateurs les plus importants, sans être activée par le conducteur.

Tendance éco.

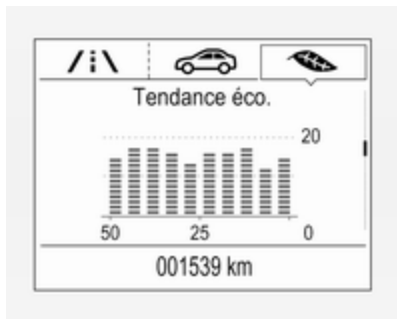

Affiche le changement de la consommation moyenne sur une distance de 50 km. Les segments remplis affichent la consommation par étapes de 5 km et affichent également l'effet de la topographie ou le comportement de conduite sur la consommation de carburant.

Index d'économie

La consommation actuelle de carburant est indiquée sur une échelle économique. Pour une conduite économique, adapter le style de conduite de manière à garder les segments remplis dans la zone Eco. Plus de segments sont remplis et plus la consommation de carburant est élevée.

La valeur de la consommation moyenne est également affichée.

Menu Audio

Le menu audio permet la navigation pour la musique, la sélection des préférences ou le changement de source audio.

Voir le guide de l'Infotainment.

Menu Téléphone

Le menu de téléphone active la gestion et l'exécution des appels téléphoniques, le défilement à travers les contacts ou l'utilisation du téléphone mains-libres.

Voir le guide de l'Infotainment.

Menu Navigation

Le menu de navigation active le guidage d'itinéraire.

Voir le guide de l'Infotainment.

Menu Informations du véhicule, ou Options

La liste suivante contient toutes les pages possibles du menu Options. Certaines pages peuvent être indisponibles pour votre véhicule particulier. En fonction de l'écran, certaines fonctions sont symbolisées.

Faire tourner la molette ou appuyer sur \wedge ou \vee pour sélectionner une page et suivre les consignes des sous-menus :

- Unités
- Pages d'information
- Avertissement de vitesse
- Charge des pneus
- Information sur le logiciel

Unités

Appuyer sur **SET/CLR** ou sur > lorsque les unités sont affichées. Sélectionner les unités impériales ou métriques en tournant la molette de réglage ou en appuyant sur ∨. Confirmer en appuyant sur **SET/CLR** ou sur ✓.

Pages d'information

Appuyer sur > pendant l'affichage des pages d'information. Une liste de toutes les options du menu d'information s'affiche. Sélectionner les fonctions à afficher à la page d'information en appuyant sur ✓. Les pages sélectionnées possèdent un ✓ dans une case à cocher. Pour les fonctions invisibles, boîte à cocher est vide. Se reporter à **Info Menu** (menu d'information), plus haut.

Avertissement de vitesse



L'avertissement d'excès de vitesse avertit le conducteur lorsqu'une vitesse définie est dépassée.

Pour régler l'avertissement d'excès de vitesse, appuyer sur **SET/CLR** ou sur > pendant que la page est affichée. Tourner la molette de réglage ou appuyer sur ^ ou sur ∨ pour sélectionner et régler la valeur. Appuyer sur **SET/CLR** ou sur ✓ pour régler la vitesse. Une fois la vitesse réglée, cette fonction peut être désactivée en appuyant sur **SET/CLR** ou sur ✓ pendant l'affichage de cette page. Si la limite de vitesse sélection-

née est dépassée, un avertissement instantané s'affiche, accompagné d'une sonnerie.

Charge du pneu

La catégorie de pression des pneus selon la pression réelle de gonflage des pneus peut être sélectionnée ↻ 275.

Information sur le logiciel

Affiche l'information de logiciel en source ouverte.

Affichage d'informations

L'affichage d'informations se trouve dans le tableau de bord, près du combiné d'instruments.

Selon sa configuration, le véhicule possède un

- **Affichage graphique des informations**
ou
- **Affichage d'informations en couleur de 7 po** avec fonctionnalité d'écran tactile

ou

- **Affichage d'informations en couleur de 8 po** avec fonctionnalité d'écran tactile

Le véhicule possède un **Affichage d'informations en couleur de 7 po** avec fonctionnalité d'écran tactile.

Le véhicule possède un **Affichage d'informations en couleur de 8 po** avec fonctionnalité d'écran tactile.

L'affichage d'informations peut indiquer :

- l'heure ↗ 99
- la température extérieure ↗ 99
- la date ↗ 99
- Infotainment System, voir la description dans le manuel de l'Infotainment System
- indication de caméra arrière ↗ 225
- indication des instructions d'aide au stationnement ↗ 215
- navigation, voir la description dans le manuel de l'Infotainment System

- les messages du système
- les réglages de personnalisation du véhicule ↗ 132

Affichage graphique des informations





- Appuyer sur  pour allumer l'écran.
- Appuyer sur **MENU** pour sélectionner une page de menu principal.
- Tourner **MENU** pour sélectionner une page de menu.
- Appuyer sur **MENU** pour confirmer une sélection.
- Appuyer sur **BACK** pour quitter un menu sans changer de réglage.

Affichage d'informations en couleur de 7 pouces

Sélection des menus et des réglages

Les menus et réglages sont accessibles via l'affichage.



- Appuyer sur  pour allumer l'écran.
- Appuyer sur  pour afficher la page d'accueil.
- Toucher l'icône d'affichage du menu voulu avec le doigt.
- Toucher une icône correspondante pour confirmer une sélection.
- Toucher  pour revenir au niveau supérieur de menu suivant.

Appuyer sur  pour retourner à la page d'accueil.

Pour de plus amples informations, consulter le guide de l'Infotainment.

Personnalisation du véhicule ⇨ 132.

Affichage d'informations en couleur de 8 pouces

Sélection des menus et des réglages

Il existe trois possibilités d'utilisation de l'affichage :

- via les boutons placés sous l'écran
- en touchant l'écran tactile du doigt
- via la reconnaissance vocale

Fonctionnement de bouton



Appuyer sur  pour allumer l'écran.

Appuyer sur  pour afficher la page d'accueil.

Tourner **MENU** pour sélectionner une icône d'affichage de menu ou une fonction, ou pour faire défiler une liste de sous-menus.



Appuyer sur **MENU** pour confirmer une sélection.

Appuyer sur **BACK** pour quitter un menu sans changer de réglage.

Appuyer sur  pour retourner à la page d'accueil.

Pour de plus amples informations, consulter le guide de l'Infotainment.

Fonctionnement de l'écran tactile

L'affichage doit être activé en appuyant sur . Appuyer sur  pour sélectionner une page d'accueil.

Toucher l'icône d'affichage de menu désirée ou une fonction au moyen du doigt.

Faire défiler une liste de sous-menu plus longue au moyen du doigt vers le haut ou le bas.

Confirmer une fonction ou une sélection la touchant.

Toucher sur  à l'écran pour quitter un menu sans changer de réglage.

Appuyer sur  pour retourner à la page d'accueil.

Pour de plus amples informations, consulter le guide de l'Infotainment.

Reconnaissance vocale

Consulter le guide de l'Infotainment pour la description.

Personnalisation du véhicule ⇨ 132.

Mode valet

Certaines fonctions du centre d'informations du conducteur et de l'affichage d'informations peuvent être limitées pour certains conducteurs. Le coffre a été verrouillé et ne peut pas être déverrouillé.

Pour plus d'informations, consulter le guide de l'Infotainment.

Messages du véhicule

Des messages sont affichés dans le centre d'informations du conducteur, dans certains cas accompagnés d'un avertissement et d'un signal sonore.



Sur l'affichage de niveau médian, appuyer sur **SET/CLR** sur le levier de clignotant pour confirmer un message.



Sur l'affichage supérieur, appuyer sur **✓** sur le volant pour confirmer un message.

Messages de véhicule et d'entretien

Les messages du véhicule sont affichés sous forme de textes. Suivre les instructions données dans les messages.

Messages de l'affichage d'informations en couleur

Certains messages importants peuvent apparaître en plus dans l'affichage d'informations en couleur. Certains messages n'apparaissent que pendant quelques secondes.

Signaux sonores

Lors du démarrage du moteur ou en roulant

Un seul signal sonore se fera entendre à la fois.

Le signal sonore indiquant des ceintures de sécurité non bouclées aura la priorité sur tout autre signal sonore.

- En cas de ceinture de sécurité non bouclée.
- Si une porte ou le hayon n'est pas correctement fermé lors du démarrage.
- Si une vitesse donnée est dépassée alors que le frein de stationnement est serré.

- Si le régulateur de vitesse adaptatif se désactive automatiquement.
- Si un véhicule à l'avant est approché de trop près.
- Si une vitesse programmée ou une limitation de vitesse est dépassée.
- Si un message d'avertissement apparaît dans le centre d'informations du conducteur.
- Si la clé électronique n'est pas dans l'habitacle.
- Si l'aide au stationnement détecte un objet.
- Si un changement de file inattendu se produit.
- Si le filtre à particules pour diesel a atteint son niveau de remplissage maximal.
- Si la fonction de sécurité du hayon motorisé détecte des obstacles dans la zone de déplacement.

Quand le véhicule est à l'arrêt et/ou que la porte du conducteur est ouverte

- Avec l'éclairage extérieur allumé.

Pendant un Autostop

- Lorsque la porte du conducteur est ouverte.
- Si l'une des conditions pour un démarrage automatique n'est pas remplie.

Tension de pile

Lorsque la tension de la batterie du véhicule est faible, un message d'avertissement s'affiche sur le centre d'informations du conducteur.

1. Arrêter tout consommateur électrique qui n'est pas nécessaire à la sécurité de la conduite du

véhicule, par exemple le chauffage de siège, la lunette arrière chauffante, ou tout autre consommateur électrique.

2. Charger la batterie du véhicule en conduisant continuellement pendant un certain temps ou en utilisant un chargeur de batterie.

Le message d'avertissement s'efface une fois que le moteur a été démarré deux fois sans chute de tension.

Si la batterie du véhicule ne peut pas être rechargée, faire remédier à la cause du problème par un atelier.

Personnalisation du véhicule

Le comportement du véhicule peut être personnalisé en modifiant les réglages dans l'affichage d'informations.

Certains réglages spécifiques à différents conducteurs peuvent être mémorisés individuellement dans chacune des clés du véhicule. Réglages mémorisés ⇨ 24.

Selon l'équipement du véhicule et la législation spécifique de certains pays, certaines des fonctions décrites peuvent ne pas être disponibles.

Certaines fonctions sont uniquement affichées ou activées quand le moteur tourne.

Paramétrages personnels

Affichage graphique des informations

Appuyer sur **MENU** pour ouvrir le menu correspondant.

Sélectionner **Paramètres (Settings)**, faire défiler la liste et sélectionnez **Réglages du véhicule (Vehicle Settings)**



Dans les sous-menus correspondants, il est possible de changer les réglages suivants :

Réglages du véhicule (Vehicle Settings)

- **Qualité air et climatisation**
 - Vitesse max. ventilateur auto.** : modifie le niveau du débit d'air de la cabine de la climatisation en mode automatique.

Sièges chauffants automat. : active automatiquement le chauffage des sièges.

Désembuage automatique : contribue à désembuer le pare-brise en sélectionnant automatiquement les réglages nécessaires et le mode de climatisation automatique.

Désembuage arrière auto. : active automatiquement la lunette arrière chauffante.

- **Système de détection / collision**

Alerte collision avant : active ou désactive l'alerte de collision avant.

Prépar.auto collision : active ou désactive la fonction de frein automatique du véhicule en cas de danger de collision imminent. Ce qui suit est sélectionnable : le système prend en charge la commande de frein, l'avertissement par signaux sonores uniquement ou est totalement désactivé.

Aide au stationnement : active ou désactive l'aide au stationne-

ment. L'activation peut être sélectionnée avec ou sans attelage de remorque fixé.

Info "Libre circulation" : active ou désactive le rappel de conduite lorsque le régulateur de vitesse adaptatif maintient le véhicule à l'arrêt.

Alerte angle mort latéral : active ou désactive l'alerte de zone aveugle latérale.

- **Réglages confort**

Rappel mémoire automatique : modifie les paramètres de rappel des réglages mémorisés pour le réglage des sièges.

Mvmt siège sortie véhicule : active ou désactive la fonction Sortie facile de siège électrique.

Vol. avertissement sonore : change le volume des signaux sonores.

Personnalis. par conducteur : active ou désactive la fonction de personnalisation.

Essuie-glaces à détection de pluie : active ou désactive le balayage automatique au moyen du détecteur de pluie.

Essuie-glace arr. mar arrière : active ou désactive la mise en marche automatique de l'essuie-glace arrière quand la marche arrière est engagée.

- **Éclairage**

Feux de localisation véhic. : active ou désactive l'éclairage pour entrer dans le véhicule.

Éclair. après sortie véhicule : active ou désactive l'éclairage pour quitter le véhicule et modifie sa durée.

Circulation côté gauche ou droit : change entre l'éclairage du côté gauche ou du côté droit.

Éclairage directionnel adaptatif : change les réglages des fonctions des phares à DEL.

- **Serrures de portes électriques**

Antiverr. avec porte ouverte : active ou désactive la fonction de verrouillage quand l'une des portes est ouverte.

Verrouillage auto portes : active ou désactive la fonction de verrouillage automatique des

portes après la mise en marche du moteur.

Verrouillage retardé des portes : active ou désactive la fonction de verrouillage temporisé des portes. Cette fonction retarde le verrouillage effectif des portes jusqu'à ce que toutes les portes soient fermées.

- **Verrouillage, déverrouillage et démarrage à distance**

Retour info télédéverrouill. : active ou désactive la confirmation du verrouillage par les feux de détresse pendant le déverrouillage.

Confirmation verrouillage à distance : change le type d'information en retour lors du verrouillage du véhicule.

Télédéverrouillage portes : modifie la configuration du déverrouillage de la porte conducteur uniquement ou de tout le véhicule.

Reverrouillage auto. portes : active ou désactive la fonction de déverrouillage automatique

après déverrouillage sans ouverture du véhicule.

Actionn. des vitres à distance : active ou désactive le fonctionnement des lève-vitres électriques avec la télécommande.

Déverrouillage passif des portes : Modifie la configuration du déverrouillage de la porte conducteur uniquement ou de tout le véhicule.

Verr. passif des portes : active ou désactive la fonction de verrouillage passif. Cette fonction verrouille automatiquement le véhicule au bout de quelques secondes si toutes les portes sont fermées et si une clé électronique a été retirée du véhicule.

Rappel télécom dans véhicul. : active ou désactive la sonnerie d'avertissement lorsque la clé électronique reste dans le véhicule.

- **Restaurer réglages par défaut :**

Réinitialise tous les réglages à leur valeur par défaut.

- **Mode voiturier :**
Voir le guide de l'Infotainment.

Paramétrages personnels

7" Affichage d'informations en couleur

Appuyer sur , sélectionner **Paramètres** puis **Véhicule** sur l'écran tactile.



Dans les sous-menus correspondants, il est possible de changer les réglages suivants :

Véhicule

- **Climatisation et qualité de l'air**
Vitesse max automatique de soufflante : modifie le niveau du débit d'air de la cabine de la climatisation en mode automatique.
Sièges chauffants automatiques : active automatiquement le chauffage des sièges.
Désembuage automatique : contribue à désembuer le pare-brise en sélectionnant automatiquement les réglages nécessaires et le mode de climatisation automatique.
Désembuage arrière automatique : active automatiquement la lunette arrière chauffante.
- **Systèmes de détection/collision**
Alerte de collision frontale : active ou désactive l'alerte de collision avant.
Préparation automatique à la collision : active ou désactive la fonction de frein automatique du

véhicule en cas de danger de collision imminent. Ce qui suit est sélectionnable : le système prend en charge la commande de frein, l'avertissement par signaux sonores uniquement ou est totalement désactivé.

Système anticollision avant : modifie les réglages de l'alerte de collision avant.

Aide au stationnement : active ou désactive l'aide au stationnement par ultrasons. L'activation peut être sélectionnée avec ou sans attelage de remorque fixé.

Info "Libre circulation" : active ou désactive le rappel de conduite lorsque le régulateur de vitesse adaptatif maintient le véhicule à l'arrêt.

Alerte d'angle mort : active ou désactive l'alerte de zone aveugle latérale.

- **Confort et commodité**
Rappel automatique de mémoire : modifie les paramètres de rappel des réglages mémorisés pour le réglage des sièges.

Siège conducteur facilitant la sortie : active ou désactive la fonction Sortie facile de siège électrique.

Volume du carillon : change le volume des signaux sonores.

Personnalisation par conducteur : active ou désactive la fonction de personnalisation.

Essuie-glace cdé par capteur pluie : active ou désactive le balayage automatique au moyen du détecteur de pluie.

Essuie-glace auto. mrch arriè. : active ou désactive la mise en marche automatique de l'essuie-glace arrière quand la marche arrière est engagée.

- **Éclairage**

Feux de localisateur du véhicule : active ou désactive l'éclairage pour entrer dans le véhicule.

Éclairage pour quitter le véhicule : active ou désactive l'éclairage pour quitter le véhicule et modifie sa durée.

Circulation à gauche ou à droite : change entre l'éclairage du côté gauche ou du côté droit.

Éclairage directionnel adaptatif : change les réglages des fonctions des phares à DEL.

- **Serrures électriques de porte**

Antiverrouillage de porte déverrouillée : active ou désactive la fonction de verrouillage quand l'une des portes est ouverte.

Verrouillage automatique de porte : active ou désactive la fonction de verrouillage automatique des portes après la mise en marche du moteur.

Verrouillage retardé des portes : active ou désactive la fonction de verrouillage temporisé des portes. Cette fonction retarde le verrouillage effectif des portes jusqu'à ce que toutes les portes soient fermées.

- **Verr. à distance et démarrage**

Indicat. lumin. déverrouill. à dist. : active ou désactive la confirmation du verrouillage par les feux

de détresse pendant le déverrouillage.

Confirmation verrouillage à distance : change le type d'information en retour lors du verrouillage du véhicule.

Déverrouill. à dist. des portes : modifie la configuration du déverrouillage de la porte conducteur uniquement ou de tout le véhicule.

Verrouill. à dist. des portes déverrouill. : active ou désactive la fonction de déverrouillage automatique après déverrouillage sans ouverture du véhicule.

Fonct. télécom. des vitres : active ou désactive le fonctionnement des lève-vitres électriques avec la télécommande.

Déverrouillage passif des portes : Modifie la configuration du déverrouillage de la porte conducteur uniquement ou de tout le véhicule.

Verrouillage de porte passif : active ou désactive la fonction de verrouillage passif. Cette fonc-

tion verrouille automatiquement le véhicule au bout de quelques secondes si toutes les portes sont fermées et si une clé électronique a été retirée du véhicule.

Alerte: télécom. à l'intér. du vhic : active ou désactive la sonnerie d'avertissement lorsque la clé électronique reste dans le véhicule.

Paramétrages personnels

8" Affichage d'informations en couleur

Appuyer sur , puis sélectionner l'icône **RÉGLAGES**.

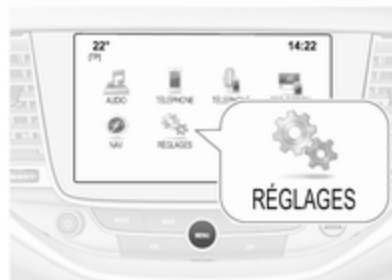

Dans les sous-menus correspondants, il est possible de changer les réglages suivants :

Véhicule

- **Climatisation et qualité d'air**

Vitesse de ventilation

automatique : modifie le niveau du débit d'air de la cabine de la climatisation en mode automatique.

Chauffage automatique des sièges

: active automatiquement le chauffage des sièges.

Désembuage automatique :

contribue à désembuer le pare-brise en sélectionnant automatiquement les réglages nécessaires et le mode de climatisation automatique.

Désembuage automatique

arrière : active automatiquement la lunette arrière chauffante.

- **Systèmes collision / détection**

Alerte collision : active ou désactive l'alerte de collision avant.

Préparation à la collision : active ou désactive la fonction de frein

automatique du véhicule en cas de danger de collision imminent. Ce qui suit est sélectionnable : le système prend en charge la commande de frein, l'avertissement par signaux sonores uniquement ou est totalement désactivé.

Assistance au stationnement :

active ou désactive l'aide au stationnement par ultrasons. L'activation peut être sélectionnée avec ou sans attelage de remorque fixé.

Info "Libre circulation" : active ou désactive la fonction de rappel du régulateur de vitesse adaptatif.

Avertissement angle mort : active ou désactive l'alerte de zone aveugle latérale.

- **Confort et commodité**

Réglage automatique : modifie les paramètres de rappel des réglages mémorisés pour le réglage des sièges.

Sortie facile siège conducteur : active ou désactive la fonction Sortie facile de siège électrique.

Volume sonore : change le volume des signaux sonores.

Personnalisation par conduct. : active ou désactive la fonction de personnalisation.

Essuie-glace à capteur de pluie : active ou désactive le balayage automatique au moyen du détecteur de pluie.

Essuyage auto. marche arrière : active ou désactive la mise en marche automatique de l'essuie-glace arrière quand la marche arrière est engagée.

- **Éclairage**

Lumières de localiser du véh. : active ou désactive l'éclairage pour entrer dans le véhicule.

Éclairage à la descente : active ou désactive l'éclairage pour quitter le véhicule et modifie sa durée.

Circulation à gauche ou à droite : change entre l'éclairage du côté gauche ou du côté droit.

Feux de croisement adaptatifs : change les réglages des fonctions des phares à DEL.

- **Verrouillage électrique des portes**

Ne pas verrouiller porte ouverte : active ou désactive la fonction de verrouillage quand l'une des portes est ouverte.

Verrouillage automatique des portes : active ou désactive la fonction de verrouillage automatique des portes après la mise en marche du moteur.

Verrouillage retardé des portes : active ou désactive la fonction de verrouillage temporisé des portes. Cette fonction retarde le verrouillage effectif des portes jusqu'à ce que toutes les portes soient fermées.

- **Verr., déverr., démarrage à distance**

Déverrouiller à dist. signal lumineux : active ou désactive la confirmation du verrouillage par les feux de détresse pendant le déverrouillage.

Confirmation verrouillage à distance : change le type d'infor-

mation en retour lors du verrouillage du véhicule.

Déverrouillage portes à distance : modifie la configuration du déverrouillage de la porte conducteur uniquement ou de tout le véhicule.

Reverr. à distance portes déverr. : active ou désactive la fonction de déverrouillage automatique après déverrouillage sans ouverture du véhicule.

Télécommande vitre : active ou désactive le fonctionnement des lève-vitres électriques avec la télécommande.

Déverrouillage passif des portes : Modifie la configuration du déverrouillage de la porte conducteur uniquement ou de tout le véhicule.

Verrouillage passif des portes : active ou désactive la fonction de verrouillage passif. Cette fonction verrouille automatiquement le véhicule au bout de quelques secondes si toutes les portes sont fermées et si une clé électronique a été retirée du véhicule.

Alerte télécommande dans véhicule : active ou désactive la sonnerie d'avertissement lorsque la clé électronique reste dans le véhicule.

Service de télématique

OnStar

OnStar est un assistant personnel de connectivité et de service avec un point d'accès Wi-Fi intégré. Le service OnStar est disponible 24 heures sur 24, sept jours sur sept.

Remarque

OnStar n'est pas disponible sur tous les marchés. Pour de plus amples informations, consulter l'atelier.

Remarque

Pour qu'elle soit disponible et opérationnelle, OnStar nécessite d'un abonnement OnStar valide et un bon fonctionnement des circuits électriques du véhicule, des services mobiles et de la liaison aux satellites GPS.

Pour activer les services OnStar et configurer un compte, appuyer sur  et parler à un conseiller.

Selon l'équipement du véhicule, les services suivants sont disponibles :

- Services d'urgence et assistance en cas de panne du véhicule
- Point d'accès Wi-Fi
- Application smartphone
- Commande à distance, par ex. localisation du véhicule, activation de l'avertisseur sonore et des éclairages, commande du système de verrouillage central
- Assistance en cas de vol de véhicule
- Diagnostics du véhicule
- Téléchargement d'itinéraire

Remarque

Le module OnStar du véhicule est désactivé après dix jours dans cycle d'allumage. Les fonctions nécessitant une connexion de données seront de nouveau disponibles après la mise du contact.

Boutons OnStar

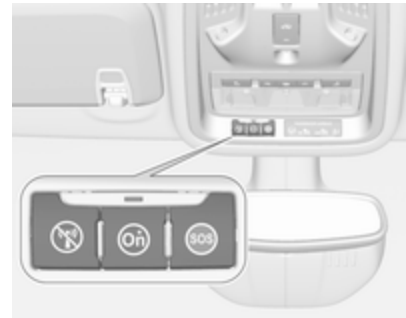

Bouton Privé

Appuyer et maintenir enfoncé  jusqu'à entendre un message pour activer ou désactiver la transmission de la localisation du véhicule.

Appuyer sur  pour répondre à un appel ou terminer un appel à un conseiller.

Appuyer sur  pour accéder aux réglages Wi-Fi.

Bouton de Services

Appuyer sur  pour établir une connexion avec un conseiller.

Bouton SOS

Appuyer sur ☎ pour établir une connexion d'urgence prioritaire avec un conseiller spécialement formé aux urgences.

LED d'état

Vert : Le système est prêt avec la transmission activée de la localisation de véhicule.

Vert clignotant : Le système est en cours d'appel.

Rouge : Un problème est survenu.

Éteint : Le système est prêt avec la transmission désactivée de la localisation de véhicule ou le système est en mode d'attente.

Rouge / vert clignotant pendant un court instant : La transmission de la localisation de véhicule a été désactivée.

Services OnStar

Services généraux

Si vous avez besoin d'informations sur, par exemple, les heures d'ouverture, les points d'intérêt et les destinations ou si de l'aide est nécessaire,

par exemple, en cas de panne du véhicule, crevaison ou réservoir de carburant vide, appuyer sur ☎ pour établir une connexion avec un conseiller.

Services d'urgence

En cas d'urgence, appuyer sur ☎ et parler à un conseiller. Le conseiller contacte ensuite les fournisseurs de services d'urgence ou d'assistance et les dirige vers votre véhicule.

En cas d'accident avec activation des airbags ou des tendeurs de courroie, un appel d'urgence automatique est établi. Le conseiller est immédiatement connecté à votre véhicule pour lui permettre de voir si une aide est nécessaire.

Point d'accès Wi-Fi

Le point d'accès Wi-Fi du véhicule fournit une connectivité Internet avec un débit maximum de 4G/LTE.

Remarque

La fonction de point d'accès Wi-Fi n'est pas disponible sur tous les marchés.

Il est possible de connecter jusqu'à sept périphériques.

Pour connecter un périphérique mobile au point d'accès Wi-Fi :

1. Appuyer sur ☎, puis sélectionner les paramètres Wi-Fi sur l'affichage d'informations. Les paramètres affichés comprennent le nom du point d'accès Wi-Fi (SSID), le mot de passe et le type de connexion.
2. Démarrer une recherche par le réseau Wi-Fi sur votre périphérique mobile.
3. Sélectionner le point d'accès de votre véhicule (SSID) lorsqu'il est répertorié.
4. Lorsque vous y êtes invité, saisissez le mot de passe sur votre périphérique mobile.

Remarque

Pour modifier le SSID ou le mot de passe, appuyer sur ☎ et parler à un conseiller ou se connecter au compte.

Pour désactiver la fonctionnalité du point d'accès Wi-Fi, appuyer sur ☎ pour appeler un conseiller.

Appli pour smartphone

Avec l'appli myOpel pour smartphone, certaines fonctions du véhicule peuvent être activées à distance.

Les fonctions suivantes sont disponibles :

- Verrouiller ou déverrouiller le véhicule.
- Actionner l'avertisseur sonore ou les feux clignotants.
- Vérifier le niveau de carburant, la durée de vie avant vidange et la pression des pneus (uniquement avec le système de surveillance de la pression des pneus).
- Envoyer une destination de navigation au véhicule, s'il est équipé d'un système de navigation intégré.
- Localiser le véhicule sur une carte.
- Gérer les paramètres Wi-Fi.

Pour opérer ces fonctions, télécharger l'application sur App Store® ou Google Play™ Store.

Télécommande

Il est également possible d'utiliser n'importe quel téléphone pour appeler un conseiller qui pourra actionner à distance des fonctions spécifiques du véhicule. Rechercher le numéro de téléphone OnStar correspondant sur notre site Internet spécifique du pays.

Les fonctions suivantes sont disponibles :

- Verrouiller ou déverrouiller le véhicule.
- Fournir des informations sur la localisation du véhicule.
- Actionner l'avertisseur sonore ou les feux clignotants.

Assistance en cas de vol de véhicule

Si le véhicule est volé, signaler le vol aux autorités et demander une assistance OnStar en cas de vol du véhicule. Utiliser n'importe quel téléphone pour appeler un conseiller. Rechercher le numéro de téléphone OnStar correspondant sur notre site Internet spécifique du pays.

OnStar peut aider à localiser et à récupérer le véhicule.

Alerte en cas de vol

Lorsque l'alarme antivol est déclenchée, une notification est envoyée à OnStar. Vous êtes ensuite informé de cet événement par un message texte ou par courriel.

Empêcher le redémarrage

En envoyant des signaux à distance, OnStar peut empêcher le redémarrage du véhicule une fois qu'il a été arrêté.

Diagnostics à la demande

À tout moment, par exemple si le véhicule affiche un message de véhicule, appuyer sur  pour contacter un conseiller et lui demander d'effectuer un contrôle de diagnostic en temps réel pour déterminer directement le problème. En fonction des résultats, le conseiller pourra fournir une assistance supplémentaire.

Rapport de diagnostic

Le véhicule transmet automatiquement des données de diagnostic à OnStar qui vous envoie un rapport mensuel par courriel, ainsi qu'à l'atelier de votre choix.

Remarque

La fonction de notification à l'atelier peut être désactivée dans votre compte.

Le rapport contient l'état des principaux systèmes de fonctionnement du véhicule, comme le moteur, la boîte de vitesses, les airbags, l'ABS et d'autres systèmes importants. Il fournit également des informations sur les éléments de maintenance possible et la pression des pneus (uniquement avec le système de surveillance de la pression des pneus).

Pour regarder les informations plus en détails, sélectionnez le lien dans le courrier et connectez-vous à votre compte.

Téléchargement d'itinéraire

Une destination désirée peut être téléchargée directement sur le système de navigation.

Appuyer sur  pour appeler un conseiller et décrire la destination ou le point d'intérêt.

Le conseiller peut rechercher une adresse ou un point d'intérêt et envoyer directement la destination sur le système de navigation intégré.

Paramètres OnStar

Numéro d'identification personnel (NIP) OnStar

Pour avoir un accès total à tous les services OnStar, un NIP à quatre chiffres est requis. Le NIP doit être personnalisé lors de la première conversation avec un conseiller.

Pour modifier le NIP, appuyer sur  pour appeler un conseiller.

Données du compte

Un abonné OnStar possède un compte dans lequel toutes les données sont enregistrées. Pour demander une modification des informations du compte, appuyer sur  et parler à un conseiller ou se connecter au compte.

Si le service OnStar est utilisé sur un autre véhicule, appuyer sur  et demander que le compte soit transféré sur le nouveau véhicule.

Remarque

Dans tous les cas, si le véhicule est mis au rebut, vendu ou transféré d'une quelconque manière, veuillez signaler immédiatement les modifications à OnStar et mettre fin au service OnStar pour ce véhicule.

Localisation de véhicule

La localisation du véhicule est transmise à OnStar lorsqu'un service est demandé ou déclenché. Un message sur l'affichage d'informations informe sur cette transmission.

Pour activer ou désactiver la transmission de la localisation du véhicule, appuyer sur  et le maintenir enfoncé jusqu'à entendre un message audio.

La désactivation est indiquée par le témoin d'état clignotant rouge et vert pendant un court instant et à chaque démarrage du véhicule.

Remarque

Si la transmission de l'emplacement du véhicule est désactivée, certains services ne seront plus disponibles.

Remarque

OnStar conserve toujours une connaissance de l'emplacement du véhicule en cas d'urgence.

Recherchez la politique de confidentialité dans votre compte.

Mises à jour du logiciel

OnStar peut effectuer des mises à jour de logiciel à distance sans préavis ou consentement. Ces mises à jour sont destinées à renforcer ou à maintenir la sécurité ou le fonctionnement du véhicule.

Ces mises à jour peuvent concerner des problèmes de confidentialité. Recherchez la politique de confidentialité dans votre compte.

Éclairage

Feux extérieurs	144
Commutateur d'éclairage	144
Commande automatique des feux	145
Feux de route	145
Appel de phares	145
Réglage de la portée des phares	146
Phares pour conduite à l'étranger	146
Feux de jour	146
Phares à DEL	147
Feux de détresse	150
Clignotants de changement de direction et de file	151
Phares antibrouillard	151
Feu antibrouillard arrière	152
Feux de stationnement	152
Feux de recul	152
Lentilles de feu embuées	152
Éclairage intérieur	153
Commande d'éclairage du tableau de bord	153
Lampes de lecture	153
Lampes de pare-soleil	154

Fonctions spéciales d'éclairage .	154
Éclairage de la console centrale	154
Éclairage pour entrer dans le véhicule	154
Éclairage pour quitter le véhicule	155
Protection contre la décharge de la batterie	155

Feux extérieurs

Commutateur d'éclairage



Tourner le commutateur d'éclairage :

- AUTO** : la commande automatique des feux passe automatiquement des feux de jour aux phares
- ☞ : feux de position
- ☞D : phares

En mettant le contact, la commande automatique des feux est active.

Témoin ☞ ☞ 119.

Feux arrière

Les feux arrière sont allumés en même temps que les feux de croisement/de route et les feux de position.

Commande automatique des feux



Quand la fonction de commande automatique des feux est activée et que le moteur tourne, le système bascule automatiquement entre les feux de jour et les phares, en fonction des conditions d'éclairage extérieur et des informations communiquées par le système de détecteur de pluie.

Feux de jour ↪ 146.

Allumage automatique des phares

En cas de mauvaises conditions d'éclairage, les phares s'allument.

En outre, les phares sont allumés si les essuie-glaces de pare-brise ont effectué plusieurs balayages.

Phares à DEL ↪ 147

Détection de tunnel

Quand le véhicule pénètre dans un tunnel, les phares sont allumés immédiatement.

Feux de route



Pousser le levier pour passer des feux de croisement aux feux de route.

Tirer le levier pour désactiver les feux de route.

Feux de route automatiques ↪ 147.

Appel de phares

Actionner l'appel de phares : tirer la manette vers le volant.

En tirant sur le levier, les feux de route sont désactivés.

Phares à DEL ↪ 147.

Réglage de la portée des phares

Réglage manuel de la portée des phares



Pour adapter la portée des phares en fonction du chargement du véhicule afin d'éviter l'éblouissement : tourner la molette  dans la position désirée.

- 0 : sièges avant occupés
- 1 : tous les sièges occupés
- 2 : tous les sièges occupés et charge dans le coffre
- 3 : siège du conducteur occupé et coffre chargé

Réglage automatique et dynamique de la portée des phares  147.

Phares pour conduite à l'étranger

Les phares asymétriques assurent une meilleure vue du bord de la route du côté passager.

Dans les pays où le sens de circulation n'est pas le même, il est nécessaire de régler correctement les phares pour ne pas éblouir les véhicules roulant en sens inverse.

Véhicules équipés de phares à halogène

Les phares n'ont pas besoin d'être réglés.

Véhicules avec phare à DEL

Les phares peuvent être réglés pour rouler sur le côté opposé de la route dans le menu de personnalisation du véhicule, via l'affichage d'informations.

Sélectionner le réglage approprié dans **Réglages**,  **Véhicule**.

Affichage d'informations  127.

Personnalisation du véhicule  132.

À chaque fois que le contact est mis,  clignote pendant environ quatre secondes à titre de rappel.

Pour désactiver, utiliser la même procédure que décrit plus haut.  ne clignote pas quand la fonction est désactivée.

Témoin   119.

Feux de jour

Les feux de jour augmentent la visibilité du véhicule pendant la journée. Ils s'allument automatiquement pendant la journée lorsque le moteur est en marche.

Le système passe automatiquement des feux de jour aux phares, en fonction des conditions d'éclairage. Allumage automatique des feux de croisement  145.

Phares à DEL

Le système de phares à DEL contient plusieurs DEL particulières dans chaque phare, qui activent le contrôle de différents programmes d'éclairage.

La répartition et l'intensité de la lumière sont déclenchées de façon variable selon les conditions d'éclairage, le type de route et les conditions de conduite. Le véhicule adapte automatiquement les phares à la situation pour donner les meilleures performances d'éclairage au conducteur.

Certaines fonctions des phares à DEL peuvent être désactivées ou désactivées dans le menu de personnalisation du véhicule. Sélectionner le réglage adéquat dans **Réglages**, **Véhicule** sur l'affichage d'informations. Personnalisation du véhicule ↻ 132.

Les feux de route automatiques ne peuvent pas être désactivés.

Les fonctions d'éclairage suivantes sont disponibles avec le commutateur d'éclairage en position **AUTO** ou **☰D**.

Feux de ville



Activés automatiquement à une vitesse maximale d'environ 55 km/h et en cas de lumière ambiante extérieure. Le faisceau lumineux est large et symétrique. Un type spécial de faisceau lumineux permet d'éviter d'éblouir les autres usagers de la route.

Feux de campagne



Activés automatiquement à une vitesse supérieure à environ 55 km/h en conduisant dans des zones rurales. L'éclairage de la voie

et du bas-côté est amélioré. Les véhicules qui arrivent et qui précèdent ne sont pas éblouis.

Éclairage en virage



Des DEL particulières, basées sur l'angle de braquage et la vitesse, sont en plus déclenchées pour améliorer l'éclairage dans les virages. Cette fonction est activée à des vitesses entre 40 km/h et 70 km/h et réagit à l'angle de braquage.

Phare de virage



En désactivant, en fonction de l'angle de braquage et du feu clignotant, des DEL particulières se déclenchent pour éclairer la direction du déplacement. Il est activé jusqu'à une vitesse de 40 km/h.

Fonction de stationnement en marche arrière

Pour aider le conducteur à s'orienter lors d'un stationnement, les deux phares de virage et le phare de marche arrière s'allument lorsque les phares sont allumés et que la marche arrière est enclenchée. Ils restent allumés pendant un court instant après avoir quitté la marche arrière ou après avoir roulé à plus de 7 km/h en marche avant.

Feux de route automatiques

Cette permet aux feux de route de fonctionner comme éclairage principal en roulant de nuit.

La caméra dans le pare-brise détecte les feux des véhicules précédents ou venant en sens inverse. Chaque DEL du côté droit ou gauche peut être déclenchée ou diminuée de façon

particulière selon la circulation. La répartition de l'éclairage est ainsi optimale, sans éblouir les autres usagers de la route. Une fois activés, les feux de route automatiques restent actifs et s'allument et s'éteignent selon les conditions environnantes. Le dernier réglage des feux de route automatique restera actif lors de la prochaine mise de contact.



Les feux de route automatiques comprennent un mode pour autoroute spécial. En roulant à plus de 115 km/h sur une autoroute, le faisceau lumineux se raccourcit pour ne pas éblouir la circulation en sens inverse. En suivant des véhicules qui précèdent ou qui croisent, le reflet éblouissant des rétroviseurs de ces véhicules est réduit.

Activation Levier de clignotants avec ou sans bouton MENU







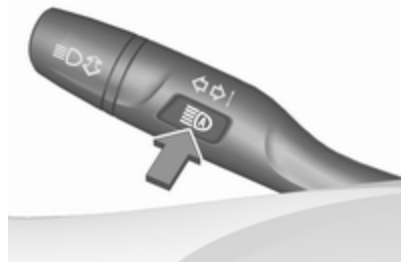

Activer les feux de route automatiques en poussant deux fois le levier des clignotants. Les feux de route s'allument automatiquement à une vitesse supérieure à 50 km/h. Les feux de route s'éteignent à une vitesse inférieure à 35 km/h, mais les feux de route automatiques restent actifs.

Levier de clignotants avec bouton



Activer les feux de route automatiques en appuyant une fois sur . Les feux de route s'allument automatiquement à une vitesse supérieure à 50 km/h. Les feux de route s'éteignent à une vitesse inférieure à 35 km/h, mais les feux de route automatiques restent actifs.

Le témoin vert  s'allume en permanence quand les feux de route automatiques sont activés ; le témoin bleu  s'allume quand les feux de route sont allumés.

Témoin   119,   119.

Une poussée sur le levier de clignotants allume les feux de route manuels sans les feux de route automatiques.

Les feux de route automatiques passent automatiquement en feux de croisement lorsque :

- Le véhicule se trouve en zone urbaine.
- La fonction de stationnement en marche arrière est active.
- Les feux antibrouillard avant ou arrière sont allumés.

Si ces dernières conditions ne sont plus rencontrées, le système repasse en feux de route.

Désactivation

Levier de clignotants avec ou sans bouton MENU

Si les feux de route automatiques sont activés et les feux de route allumés, tirer une fois le levier de clignotants pour désactiver les feux de route automatiques.

Si les feux de route automatiques sont activés et les feux de route éteints, pousser deux fois le levier de clignotants pour désactiver les feux de route automatiques.

En poussant le levier de clignotants pour activer les feux de route manuels, les feux de route automatiques sont également désactivés.

Levier de clignotants avec bouton

Si les feux de route automatiques sont activés et les feux de route allumés, appuyer une fois sur  ou tirer une fois le levier de clignotants pour désactiver les feux de route automatiques.

Si les feux de route automatiques sont activés et les feux de route éteints, appuyer une fois sur  pour désactiver les feux de route automatiques.

En poussant le levier de clignotants pour activer les feux de route manuels, les feux de route automatiques sont également désactivés.

Appel de phares conjointement avec les feux de route automatiques

Un appel de phares en tirant une fois le levier de clignotants ne désactive pas les feux de route automatiques lorsque les feux de route sont éteints.

Un appel de phares en tirant une fois le levier de clignotants désactive les feux de route automatiques lorsque les feux de route sont allumés.

Réglage automatique et dynamique de la portée des phares

Pour éviter que la circulation en sens inverse soit éblouie, le réglage de la portée des phares est automatiquement réglé en fonction des informations d'inclinaison mesurées sur les essieux avant et arrière, de l'accélération ou de la décélération et de la vitesse du véhicule.

Phares en cas de conduite à l'étranger

⇨ 146.

Défaillance dans le système de phares à DEL

Lorsque le système détecte une défaillance dans le système de phares à DEL, il sélectionne une position prédéfinie pour éviter d'éblouir la circulation en sens inverse. Un avertissement est affiché dans le centre d'informations du conducteur.

Feux de détresse

Pour les enclencher, appuyer sur .



L'illustration indique différents modèles.

En cas d'accident avec déploiement d'airbag, les feux de détresse sont automatiquement activés.

Clignotants de changement de direction et de file

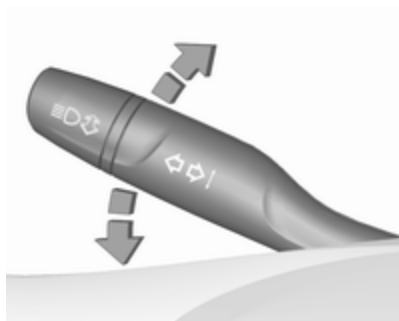

manette vers le haut : clignotant droit

manette vers le bas : clignotant gauche

Un cran de résistance peut être ressenti lors du déplacement du levier.

Un clignotement continu débute lorsque le levier est déplacé au-delà du cran de résistance. Il s'arrête lorsque le volant est tourné dans la direction

opposée ou lorsque le levier est replacé manuellement en position neutre.

Activer un clignotement temporaire en maintenant le levier juste avant le cran de résistance. Les clignotants resteront actifs jusqu'à ce que le levier soit relâché.

Pour activer trois clignotements, appuyer brièvement sur le levier sans passer le cran de résistance.

Si une remorque est branchée, le clignotant clignote six fois et la fréquence du son change quand le levier est poussé jusqu'au point de résistance, puis relâché.

Phares antibrouillard



Pour les enclencher, appuyer sur **⚡D**.

Commutateur d'éclairage en position **AUTO** : l'enclenchement des phares antibrouillard fera automatiquement s'allumer les phares.

Feu antibrouillard arrière



Pour les enclencher, appuyer sur ☁. Commutateur d'éclairage en position **AUTO** : l'enclenchement des feux antibrouillard arrière fera automatiquement s'allumer les phares.

Commutateur d'éclairage en position ☁☁ : les feux antibrouillard arrière peuvent uniquement être allumés avec les phares antibrouillard.

Le feu antibrouillard arrière du véhicule est désactivé lors du remorquage d'une remorque ou une fiche est branchée à la prise, par exemple lorsqu'on utilise un porte-vélo.

Feux de stationnement



Quand le véhicule est stationné, les feux de stationnement peuvent être allumés d'un côté :

1. Couper le contact.
2. Relever à fond la manette des clignotants (feu de stationnement droit) ou l'abaisser à fond (feu de stationnement gauche).

Confirmation par signal sonore et via le témoin du clignotant correspondant.

Feux de recul

Le feu de recul s'allume lorsque le contact est mis et que la marche arrière est engagée.

Lentilles de feu embuées

L'intérieur du boîtier de feu peut s'embuer brièvement si le temps est humide, s'il pleut fortement ou après un lavage de voiture. La buée disparaît rapidement ; pour accélérer le processus, allumer les phares.

Éclairage intérieur

Commande d'éclairage du tableau de bord



La luminosité des phares suivants peut être réglée en position **AUTO** lorsque le capteur de lumière détecte des conditions de nuit, ou en position \Rightarrow ou \Leftarrow .

- éclairage du tableau de bord
- Affichage d'informations
- commutateurs et éléments de commande éclairés

Tourner la molette \odot et la maintenir jusqu'à ce que la luminosité souhaitée soit atteinte.

Éclairage intérieur

Les plafonniers avant et central s'allument automatiquement en montant et descendant du véhicule et s'éteignent au bout d'un certain temps.

Remarque

En cas d'accident avec déploiement d'airbag, les plafonniers sont automatiquement allumés.

Plafonnier avant



Actionner le commutateur à bascule :

\square : allumage et extinction automatiques

appuyer sur \odot : activé

appuyer sur \star : désactivé

appuyer sur \star

sur \star

Plafonniers arrière

S'allument en conjonction avec le plafonnier avant selon la position du commutateur à bascule.

Lampes de lecture



Actionnées en appuyant sur \odot et \star sur les lampes de courtoisie.

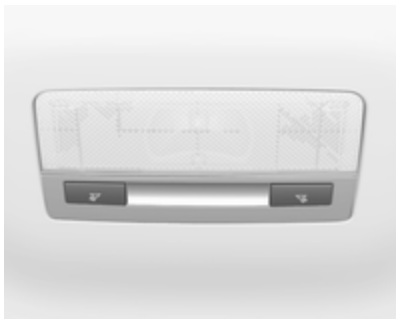

Lampes de pare-soleil

S'allument quand le couvercle est ouvert.

Fonctions spéciales d'éclairage

Éclairage de la console centrale

Le spot intégré à l'éclairage intérieur s'allume quand les phares sont allumés.

Éclairage pour entrer dans le véhicule

Éclairage d'accueil

Les lampes suivantes sont allumées pendant un court instant lors du déverrouillage du véhicule avec la télécommande radio :

- phares
- feux arrière
- éclairage de plaque d'immatriculation
- éclairage du tableau de bord
- éclairage intérieur

Certaines fonctions ne peuvent fonctionner que lorsqu'il fait sombre dehors pour repérer plus facilement le véhicule.

Les éclairages s'éteignent dès que le contact est en position de marche. Prendre la route ⇨ 17.

Cette fonction peut être activée ou désactivée dans la personnalisation du véhicule.

Sélectionner le réglage adéquat dans **Réglages**, ➔ **Véhicule** sur l'affichage d'informations.

Affichage d'informations ⇨ 127.

Personnalisation du véhicule ⇨ 132.

Les réglages peuvent être mémorisés en fonction de la clé utilisée ⇨ 24.

Les lampes suivantes s'allument en plus quand la porte du conducteur est ouverte :

- éclairage de quelques commutateurs
- Centre d'informations du conducteur
- les lampes de vide-poches de porte

Éclairage pour quitter le véhicule

Les lampes suivantes s'allument si la clé est enlevée du commutateur d'allumage :

- éclairage intérieur
- éclairage du tableau de bord

Ils s'éteignent automatiquement après un certain temps. Cette fonction n'est active que dans le noir. L'éclairage d'ambiance est activé si la porte du conducteur est ouverte pendant cette période.

Éclairage de chemin

Les phares, les feux arrière et l'éclairage de plaque d'immatriculation éclairent les environs pendant une durée réglable en quittant le véhicule.

Activation



1. Couper le contact.
2. Retirer la clé de contact.
3. Ouvrir la porte du conducteur.
4. Tirer la manette des clignotants vers le volant.
5. Fermer la porte du conducteur.

Si la porte du conducteur n'est pas fermée, la lumière s'éteint au bout de deux minutes.

En tirant la manette de clignotants lorsque la porte conducteur est ouverte, l'éclairage pour quitter le véhicule s'éteint immédiatement.

Cette fonction peut être activée ou désactivée dans la personnalisation du véhicule.

Sélectionner le réglage adéquat dans **Réglages**, **➔ Véhicule** sur l'affichage d'informations.

Affichage d'informations ⇨ 127.

Personnalisation du véhicule ⇨ 132.

Les réglages peuvent être mémorisés en fonction de la clé utilisée ⇨ 24.

Protection contre la décharge de la batterie

Fonction d'état de charge de la batterie du véhicule

La fonction garantit une durée de vie maximale de la batterie du véhicule grâce à un alternateur avec une puissance de sortie régulable et une distribution optimisée de la puissance.

Pour éviter la décharge de la batterie du véhicule en roulant, les systèmes suivants sont automatiquement moins alimentés en deux phases et puis sont finalement arrêtés :

- chauffage auxiliaire ;
- lunette arrière chauffante et rétroviseurs chauffants ;
- chauffage des sièges ;
- soufflerie.

À la deuxième étape, un message confirmant l'activation de la protection contre la décharge de la batterie du véhicule est affiché sur le centre d'informations du conducteur.

Mise à l'arrêt des lampes électriques

Pour éviter la décharge de la batterie du véhicule quand le contact est coupé, certaines lampes intérieures sont automatiquement arrêtées après un certain temps.

Climatisation





Systèmes de climatisation	157
Chauffage et ventilation	157
Climatisation	158
Climatisation électronique	160
Chauffage auxiliaire	165
Bouches d'aération	165
Bouches d'aération réglables ..	165
Bouches d'aération fixes	166
Maintenance	166
Prise d'air	166
Filtre à pollens	166
Fonctionnement normal de la climatisation	167
Service	167

Systèmes de climatisation

Chauffage et ventilation



Commandes pour :

- température
- répartition de l'air ,  et 
- vitesse de soufflerie 
- désembuage et dégivrage 

Lunette arrière chauffante  ⇨ 45.

Rétroviseurs extérieurs chauffants  ⇨ 41.

Sièges chauffants  ⇨ 56.



Volant chauffé  ⇨ 96.

Température

rouge : chaud
bleu : froid

Le chauffage n'est vraiment efficace que lorsque le moteur a atteint sa température normale de fonctionnement.

Répartition de l'air

-  : vers le pare-brise et les vitres latérales avant
-  : vers la tête via les bouches d'aération réglables
-  : vers les pieds et le pare-brise

Toutes les combinaisons sont possibles.

Vitesse de soufflerie

Régler le débit d'air en sélectionnant la vitesse de soufflerie souhaitée.

Désembuage et dégivrage



- Appuyer sur : l'air est dirigé vers le pare-brise.
- Commutateur de température sur le niveau le plus chaud.
- Régler la vitesse de soufflerie au maximum.
- Activer la lunette arrière chauffante .
- Ouvrir les bouches d'aération latérales selon les besoins et les diriger vers les vitres latérales.

Climatisation



Commandes pour :

- température
- répartition de l'air , et
- vitesse de soufflerie
- désembuage et dégivrage

A/C : refroidissement

: recyclage d'air

: lunette arrière chauffante

Lunette arrière chauffante ↗ 45.

Rétroviseurs extérieurs chauffants ↗ 41.

Sièges chauffants ↗ 56.

Sièges ventilés ↗ 56.

Volant chauffé ↗ 96.

Refroidissement A/C



Appuyer sur **A/C** pour mettre le refroidissement en marche. L'activation est signalée par l'éclairage de la LED dans le bouton. Le refroidissement ne fonctionne que lorsque le moteur est en marche et que la soufflerie de la climatisation est allumée.

Appuyer de nouveau sur **A/C** pour arrêter le refroidissement.

Le système de climatisation refroidit et déshumidifie l'air dès que la température extérieure est légèrement

supérieure au point de gel. Il peut alors se former de la condensation qui se traduit par un écoulement sous le véhicule.

Si aucun refroidissement ou déshumidification n'est requis, désactiver le système de refroidissement pour économiser le carburant.

Activer le refroidissement peut inhiber les arrêts automatiques. Système Stop/Start ↻ 174.

Recyclage d'air



Appuyer sur  pour activer le mode de recyclage de l'air. L'activation est signalée par l'éclairage de la LED dans le bouton.

Appuyer sur  de nouveau pour désactiver le mode de recyclage d'air.

Attention



Le système de recyclage d'air réduit le renouvellement de l'air intérieur. En utilisation sans refroidissement, l'humidité de l'air augmente et les vitres peuvent se recouvrir de buée. On observe une baisse de la qualité de l'air, ce qui peut se traduire par des signes de fatigue chez les passagers.

Dans des conditions d'air ambiant chaud et très humide, le pare-brise peut s'embuer de l'extérieur quand l'air froid y est dirigé. Si le pare-brise s'embue de l'extérieur, activer l'essuie-glace avant et désactiver .

Refroidissement maximal





Ouvrir brièvement les vitres pour évacuer rapidement l'air chaud.



- Enclencher le refroidissement **A/C**.
- Recyclage d'air  en marche.
- Appuyer sur le commutateur de répartition d'air .
- Placer le commutateur de température sur le niveau le plus froid.
- Régler la vitesse de soufflerie au maximum.
- Ouvrir toutes les bouches.



Désembuage et dégivrage des vitres





- Appuyer sur  : l'air est dirigé vers le pare-brise.
- Régler la vitesse de soufflerie au maximum.
- Commutateur de température sur le niveau le plus chaud.
- Activer la lunette arrière chauffante .
- Ouvrir les bouches d'aération latérales selon les besoins et les diriger vers les vitres latérales.

Remarque

Une pression sur , quand le moteur est en marche, empêche tout arrêt automatique jusqu'à ce que le bouton  soit pressé à nouveau.

Si  est enfoncé lorsque le ventilateur est allumé et le moteur tourne, l'arrêt automatique sera interdit jusqu'à ce que  soit à nouveau enfoncé ou que le ventilateur soit arrêté.

Si  est pressé pendant un arrêt automatique du moteur, le moteur redémarre automatiquement.

Si  est pressé lorsque le ventilateur est allumé et pendant un arrêt automatique du moteur, le moteur redémarre automatiquement.

Système Stop/Start  174.





Climatisation électronique

La climatisation à zone double permet des températures différentes entre le côté conducteur et le côté passager avant.

En mode automatique, la température, la vitesse de la soufflerie et la répartition de l'air sont réglées automatiquement.



Commandes pour :

- température du côté conducteur
- répartition de l'air   
- vitesse de soufflerie 
- température du côté de passager avant
- système activé ou désactivé **ON/OFF**
- refroidissement **A/C**
- mode automatique **AUTO**
- recyclage d'air manuel 

- désembuage et dégivrage 
- synchronisation de température double zone **SYNC**

Lunette arrière chauffante  ↗ 45.

Rétroviseurs extérieurs chauffants  ↗ 41.

Sièges chauffants  ↗ 56.

Sièges ventilés  ↗ 56.

Volant chauffé  ↗ 96.



Toute modification de réglage apparaît pendant quelques secondes sur l'affichage d'informations.

Le système de climatisation automatique fonctionne uniquement avec le moteur en marche.

Mode Automatique AUTO



Réglage de base en vue d'un confort maximum :

- Appuyer sur le bouton **AUTO**, la répartition de l'air et la vitesse de la soufflante seront réglées automatiquement.
- Ouvrir toutes les bouches d'aération pour permettre une meilleure répartition d'air en mode automatique.

- Appuyer sur **A/C** pour mettre en route le refroidissement et le désembuage en option. L'activation est signalée par l'éclairage de la LED dans le bouton.
- Régler les températures souhaitées pour le conducteur et le passager avant à l'aide des boutons rotatifs gauche et droit. La température recommandée est de 22 °C.

La régulation de la vitesse de soufflerie en mode automatique peut être modifiée dans le menu Réglages. Personnalisation du véhicule ↗ 132.

Présélection de la température



Régler les températures à la valeur souhaitée. Le bouton du côté passager permet de modifier la température du côté passager. Le bouton du côté conducteur permet de modifier la température du côté conducteur ou des deux côtés selon l'activation de la synchronisation **SYNC**.

La température sélectionnée est indiquée dans l'affichage du bouton.

Si la température minimale **Lo** est réglée, le système de commande de climatisation fonctionne avec sa capacité maximale de refroidissement, si le refroidissement **A/C** est activé.

Si la température maximale **Hi** est réglée, la climatisation fonctionne avec sa capacité maximale de chauffage.

Remarque

Si **A/C** est activé, la réduction de la température réglée de l'habitacle peut provoquer le redémarrage du moteur à combustion à partir d'un arrêt automatique ou le blocage d'un arrêt automatique.

Système Stop/Start ↗ 174.



Synchronisation de température double zone SYNC

Appuyer sur **SYNC** pour lier le réglage de température côté passager à la température du côté conducteur. L'activation est signalée par l'éclairage de la LED dans le bouton.

Lorsque des réglages du côté passager sont effectués, la synchronisation est désactivée et la DEL s'éteint.



Désembuage et dégivrage des vitres





- Appuyer sur . L'activation est signalée par l'éclairage de la LED dans le bouton.
- La température et la répartition d'air se règlent automatiquement et la soufflerie fonctionne à grande vitesse.
- Activer la lunette arrière chauffante .
- Pour revenir sur le mode précédent : appuyer sur , pour revenir sur le mode automatique : appuyer sur **AUTO**.

Les réglages du chauffage automatique de la lunette arrière peut être modifié dans le menu Réglages de l'affichage d'informations. Personnalisation du véhicule ↗ 132.

Remarque

Une pression sur , quand le moteur est en marche, empêche tout arrêt automatique jusqu'à ce que le bouton  soit pressé à nouveau.

Si  est enfoncé lorsque le ventilateur est allumé et le moteur tourne, l'arrêt automatique sera interdit

jusqu'à ce que  soit à nouveau enfoncé ou que le ventilateur soit arrêté.

Si  est pressé pendant un arrêt automatique du moteur, le moteur redémarre automatiquement.

Si  est pressé lorsque le ventilateur est allumé et pendant un arrêt automatique du moteur, le moteur redémarre automatiquement.

Système Stop/Start ⇨ 174.

Système activé ou désactivé ON/OFF

Le refroidissement, le ventilateur et le mode automatique peuvent être désactivés en appuyant sur **ON/OFF**. Lorsque le système est désactivé, la diode du bouton **ON/OFF** s'éteint.

Activation en appuyant sur **ON/OFF**, **A/C** ou **AUTO**. L'activation est signalée par l'éclairage de la LED dans le bouton.

Réglages manuels

Les réglages de la climatisation peuvent être modifiés en activant les boutons et les boutons rotatifs comme décrit ci-dessous. Une modification de réglage désactivera le mode automatique.

Vitesse de soufflerie



Appuyer sur le bouton gauche pour diminuer ou sur le bouton droit pour augmenter la vitesse du ventilateur. La vitesse du ventilateur est indiquée par le nombre de DEL dans le bouton.

En maintenant le bouton gauche enfoncé plus longtemps : la soufflerie et le refroidissement sont arrêtés.



En maintenant le bouton droit enfoncé plus longtemps : la soufflerie tourne à sa vitesse maximale.

Pour revenir en mode automatique : Appuyer sur **AUTO**.

Répartition de l'air



Appuyer sur le bouton approprié pour le réglage souhaité. L'activation est signalée par l'éclairage de la LED dans le bouton.

-  : vers le pare-brise et les vitres latérales avant (climatisation activée en fond pour éviter la formation de buée sur les vitres)
-  : vers la tête via les bouches d'aération réglables
-  : vers les pieds et le pare-brise

Toutes les combinaisons sont possibles.

Revenir à la répartition automatique de l'air : appuyer sur **AUTO**.

Refroidissement A/C



Appuyer sur **A/C** pour mettre le refroidissement en marche. L'activation est signalée par l'éclairage de la LED

dans le bouton. Le refroidissement ne fonctionne que lorsque le moteur est en marche et que la soufflerie de la climatisation est allumée.

Appuyer de nouveau sur **A/C** pour arrêter le refroidissement.

Le système de climatisation refroidit et déshumidifie (assèche) l'air à partir d'une certaine température extérieure. Il peut alors se former de la condensation qui se traduit par un écoulement sous le véhicule.

Si aucun refroidissement ou déshumidification n'est requis, désactiver le système de refroidissement pour économiser le carburant.

Lorsque le système de refroidissement est coupé, le système de climatisation ne demandera aucun redémarrage du moteur pendant un Auto-stop. Exception : le système de dégivrage est activé et un redémarrage est exigé, car la température extérieure est supérieure à 0 °C.

Système Stop/Start ⇨ 174.

L'affichage indique **A/C ON** lorsque le refroidissement est activé ou **A/C OFF** lorsque le refroidissement est désactivé.

Mode de recyclage d'air manuel



Appuyer sur  pour activer le mode de recyclage de l'air. L'activation est signalée par l'éclairage de la LED dans le bouton.

Appuyer de nouveau sur  pour désactiver le mode de recyclage.

⚠ Attention

Le système de recyclage d'air réduit le renouvellement de l'air intérieur. En utilisation sans refroidissement, l'humidité de l'air augmente et les vitres peuvent se recouvrir de buée. On observe une baisse de la qualité de l'air, ce qui peut se traduire par des signes de fatigue chez les passagers.

Dans des conditions d'air ambiant chaud et très humide, le pare-brise peut s'embuer de l'extérieur quand l'air froid y est dirigé. Si le pare-brise s'embue de l'extérieur, activer l'essuie-glace avant et désactiver .

Recyclage d'air automatique

Un capteur d'humidité d'air passe automatiquement à l'air extérieur si l'air intérieur est trop humide.

Réglages de base

Certains réglages peuvent être modifiés dans le menu Réglages de l'affichage d'informations. Personnalisation du véhicule ⇨ 132.

Chauffage auxiliaire

Chauffage d'appoint

Quickheat est un chauffage électrique d'appoint qui chauffe automatiquement l'habitacle plus rapidement.

Bouches d'aération

Bouches d'aération réglables

Au moins une bouche d'aération doit être ouverte quand le refroidissement fonctionne.



Pour ouvrir la bouche d'aération, tourner la molette de réglage vers le plus grand symbole ■. Régler le débit d'air venant de la bouche d'aération en tournant la molette.



Régler la direction du flux d'air en faisant basculer et pivoter les lamelles.

Pour fermer la bouche d'aération, tourner la molette de réglage vers le plus petit symbole ■.

⚠ Attention

Ne pas attacher d'objet aux lamelles des bouches d'aération.
Risque de dommage et de blessure en cas d'accident.

Bouches d'aération fixes

D'autres bouches d'aération se trouvent sous le pare-brise et les vitres latérales ainsi que dans les espaces pour les pieds.

Maintenance

Prise d'air

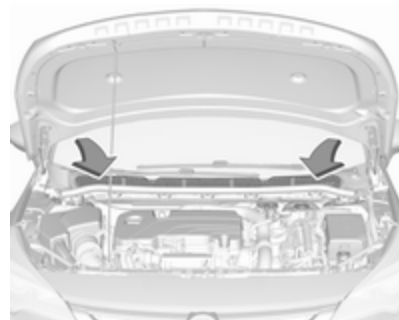

La prise d'air dans le compartiment moteur, à l'extérieur devant le pare-brise, ne doit pas être encombrée. Le cas échéant, enlever les feuilles, les saletés ou la neige.

Filtre à pollens

Le filtre à pollen nettoie l'air provenant de l'extérieur des poussières et des particules telles que pollens et spores.

Fonctionnement normal de la climatisation

Pour assurer un fonctionnement parfait et constant, faire fonctionner le système de refroidissement une fois par mois pendant quelques minutes, quel que soit le temps ou la saison. Le refroidissement n'est pas possible quand la température extérieure est trop basse.

Service

Pour une performance optimale du refroidissement, il est recommandé de vérifier annuellement, à partir de la troisième année de mise en circulation du véhicule, le système de climatisation, y compris :

- test de fonctionnement et de pression
- fonctionnement du chauffage
- vérification de l'étanchéité
- contrôle des courroies d'entraînement
- nettoyage du condenseur et purge de l'évaporateur
- contrôle des performances

Conduite et utilisation

Conseils de conduite	169
Contrôle du véhicule	169
Direction	169
Démarrage et utilisation	169
Rodage d'un véhicule neuf	169
Positions de la serrure de contact	169
Bouton d'alimentation	170
Prolongation de l'alimentation	172
Démarrage du moteur	172
Coupeure d'alimentation en décélération	174
Système d'arrêt-démarrage	174
Stationnement	178
Gaz d'échappement	180
Filtre à particules (pour diesel)	180
Catalyseur	181
Boîte automatique	182
Affichage de la transmission	182
Lever sélectionneur	182
Mode manuel	183
Programmes de conduite électronique	184

Défaillance	184
Coupeure de courant	184
Boîte manuelle	185
Boîte manuelle automatisée	186
Affichage de la transmission	186
Lever sélectionneur	187
Mode manuel	188
Programmes de conduite électroniques	188
Défaillance	189
Freins	189
Antiblocage de sécurité	190
Frein de stationnement	190
Assistance au freinage	192
Aide au démarrage en côte	193
Systèmes de contrôle de conduite	193
Système antipatinage	193
Electronic Stability Control	194
Mode Sport	195
Systèmes d'assistance au conducteur	196
Régulateur de vitesse	196
Limiteur de vitesse	198
Régulateur de vitesse adaptatif	200
Alerte de collision avant	208
Indication de distance vers l'avant	211

Freinage d'urgence actif	211
Aide au stationnement	215
Alerte d'angle mort latéral	223
Caméra arrière	225
Assistant pour les panneaux de signalisation	227
Assistance au maintien de trajectoire	231
Carburant	234
Carburant pour moteurs à essence	234
Carburant pour moteurs diesel	235
Carburant pour fonctionnement au gaz naturel	236
Faire le plein	236
Consommation de carburant - Émissions de CO ₂	238
Attelage de remorque	239
Informations générales	239
Caractéristiques de conduite et conseils pour le remorquage ..	240
Emploi d'une remorque	240
Dispositif d'attelage	241
Programme de stabilité de la remorque	244

Conseils de conduite

Contrôle du véhicule

Ne jamais rouler avec le moteur arrêté

De nombreux systèmes ne fonctionneront plus dans ce cas (p. ex. le servofrein, la direction assistée). Conduire de cette façon constitue un danger pour vous et pour les autres.

Tous les systèmes fonctionnent pendant un Autostop.

Système Stop/Start ⇨ 174.

Augmentation du ralenti

Si un chargement de batterie du véhicule est nécessaire en raison de la condition de la batterie, la puissance délivrée par l'alternateur doit être augmentée. Ceci est effectué par une augmentation du ralenti qui peut être entendue.

Un message s'affiche au centre d'informations du conducteur.

Pédales

Afin d'empêcher le blocage de la pédale, la zone sous les pédales ne doit pas être recouverte d'un tapis.

Utiliser uniquement des tapis de sol, correctement posés et fixés par des dispositifs de maintien sur le côté conducteur.

Direction

Si la direction assistée est perdue parce que le moteur s'arrête ou en raison d'un dysfonctionnement du système, le véhicule peut être dirigé mais demande un effort plus important.

Démarrage et utilisation

Rodage d'un véhicule neuf

Pendant les premiers déplacements, ne pas effectuer de freinage d'urgence inutile.

Au cours du premier trajet, de la fumée peut se former en raison de la cire et de l'huile qui s'évaporent du système d'échappement. Stationner le véhicule à l'air libre un moment après le premier trajet et éviter de respirer les vapeurs.

Pendant la période de rodage, la consommation de carburant et d'huile moteur peut être supérieure.

En outre, le processus de nettoyage du filtre à particules (pour diesel) peut avoir lieu plus souvent.

Filtre à particules pour diesel ⇨ 180.

L'Autostop peut être interrompu pour permettre le chargement de la batterie du véhicule.

Positions de la serrure de contact

Faire tourner la clé :

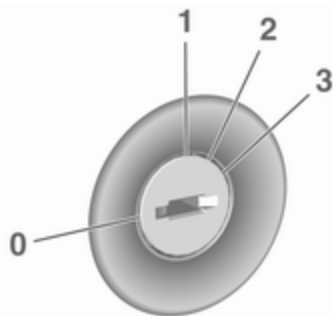

- 0** : contact coupé : Certaines fonctions restent actives jusqu'à ce que la clé soit retirée ou que la porte du conducteur soit ouverte, pour autant que le contact ait été mis précédemment
- 1** : mode d'alimentation des accessoires : Le blocage de direction relâché, certaines fonctions électriques sont disponibles, contact coupé

- 2** : mode d'alimentation d'allumage : Contact mis, le moteur diesel est préchauffé. Les témoins s'allument et la plupart des fonctions électriques sont opérationnelles
- 3** : démarrage du moteur : Relâcher la clé après le début du démarrage

Maintenance du blocage de direction

Retirer la clé du commutateur d'allumage et tourner le volant jusqu'à ce qu'il s'engage.

Danger

Ne jamais retirer la clé du contacteur d'allumage en roulant, car ceci provoquerait un blocage du volant de direction.

Bouton d'alimentation



La clé électronique doit se trouver à l'intérieur du véhicule.

Mode d'alimentation des accessoires

Appuyer une fois sur **Engine Start/Stop** sans actionner la pédale d'embrayage ou de frein. La diode jaune du bouton s'éclaire. Le blocage de direction est relâché et certaines fonctions électriques sont disponibles, contact coupé.

Mode d'alimentation d'allumage

Appuyer sur **Engine Start/Stop** et le maintenir enfoncé pendant six secondes sans actionner la pédale d'embrayage ou de frein. La diode verte du

bouton s'éclaire, le moteur diesel est préchauffé. Les témoins s'allument et la plupart des fonctions électriques sont opérationnelles.

Démarrage du moteur

Actionner la pédale d'embrayage (boîte manuelle) ou la pédale de frein (boîte automatique ou boîte manuelle automatisée) et appuyer sur **Engine Start/Stop** une fois de plus. Relâcher le bouton après le début du démarrage.

Contact coupé

Appuyer brièvement sur **Engine Start/Stop** dans chaque mode, ou lorsque le moteur tourne et que le véhicule est à l'arrêt. Certaines fonctions restent actives jusqu'à l'ouverture de la porte du conducteur, pour autant que le contact ait été mis précédemment.

Arrêt d'urgence en cours de route

Appuyer sur **Engine Start/Stop** pendant plus de deux secondes ou appuyer deux fois brièvement dans les cinq secondes ↗ 172.

Maintenance du blocage de direction

Le blocage du volant s'active automatiquement lorsque :

- Le véhicule est à l'arrêt.
- Le contact a été coupé.
- La porte du conducteur est ouverte.

Pour débloquer la direction, ouvrir et fermer la porte du conducteur, passer en mode accessoires ou faire démarrer directement le moteur.

⚠ Attention

Le véhicule ne peut pas être remorqué lorsque la batterie est déchargée et ne peut pas démarrer en le poussant ou en le remorquant car le blocage du volant ne peut pas être libéré.

Utilisation de véhicules à système à clé électronique en cas de panne

Si la clé électronique ne fonctionne pas ou si la pile de la clé électronique est déchargée, le centre d'informations du conducteur peut afficher **Aucune télécom. détectée** ou **Remplacer pile dans télécommande** lorsque vous tentez de faire démarrer le véhicule.

Placer la clé électronique uniquement centrée dans la zone de l'émetteur à plat dans le sens longitudinale avec les boutons vers le haut, comme indiqué dans l'illustration.



Les autres objets, comme les autres clés, le transpondeur, les étiquettes, les pièces de monnaie, etc., doivent être retirés de la console centrale.

Enfoncer la pédale d'embrayage (boîte manuelle) ou la pédale de frein (boîte automatique ou boîte manuelle automatisée) et appuyer sur **Engine Start/Stop**.

Pour couper le moteur, appuyer à nouveau sur **Engine Start/Stop**. Retirer la clé électronique de la console centrale.

Cette possibilité n'est prévue que pour les cas d'urgence. Remplacer dès que possible la pile de la clé électronique ↪ 22.

Pour le déverrouillage et le verrouillage des portes, se reporter à la description de la défaillance dans l'unité de télécommande radio ou le système à clé électronique ↪ 24.

Prolongation de l'alimentation

Les systèmes électroniques suivants peuvent fonctionner jusqu'à ce que la porte du conducteur soit ouverte ou dans les dix minutes suivant la coupure du contact :

- lève-vitres électriques
- toit ouvrant
- prises de courant

Démarrage du moteur

Véhicules avec commutateur d'allumage

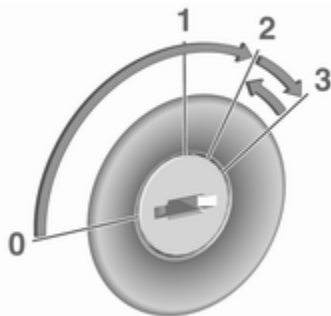

Tourner la clé en position **1** pour déverrouiller le volant.

Boîte manuelle : actionner la pédale d'embrayage et de frein.

Boîte automatique : actionner la pédale de frein et déplacer le levier sélecteur en **P** ou **N**.

Boîte manuelle automatisée : enfoncer la pédale de frein.

Ne pas accélérer.

Moteurs diesel : tourner la clé en position **2** pour le préchauffage et attendre que le témoin  s'éteigne.

Tourner brièvement la clé en position **3** et la relâcher : une procédure automatique actionne le démarreur avec un léger délai jusqu'à ce que le moteur tourne, voir Commande automatique du démarreur.

Boîte manuelle : pendant un arrêt automatique, enfoncer la pédale d'embrayage pour démarrer le moteur ↪ 174.

Boîte automatique ou boîte manuelle automatisée : pendant un arrêt automatique, relâcher la pédale de frein pour démarrer le moteur ↪ 174.

Véhicules avec bouton d'alimentation



Boîte manuelle : actionner la pédale d'embrayage et de frein.

Boîte automatique : actionner la pédale de frein et déplacer le levier sélecteur en **P** ou **N**.

Boîte manuelle automatisée : enfoncer la pédale de frein.

Ne pas accélérer.

Appuyer sur **Engine Start/Stop** et le relâcher : une procédure automatique actionne le démarreur avec un léger délai jusqu'à ce que le moteur tourne, voir la commande automatique du démarreur.

Avant un redémarrage ou pour couper le moteur lorsque le véhicule est à l'arrêt, appuyer brièvement une fois sur **Engine Start/Stop**.

Boîte manuelle : pendant un arrêt automatique, enfoncer la pédale d'embrayage pour démarrer le moteur ↷ 174.

Boîte automatique ou boîte manuelle automatisée : pendant un arrêt automatique, relâcher la pédale de frein pour démarrer le moteur ↷ 174.

Arrêt d'urgence en cours de route

Si le moteur doit être coupé en cours de route en cas d'urgence, appuyer sur **Engine Start/Stop** pendant plus de deux secondes ou appuyer brièvement deux fois dessus dans les cinq secondes.

⚠ Danger

La coupure du moteur en roulant peut causer une perte d'assistance pour les systèmes de freinage et de direction. Les systèmes d'assistance et les systèmes

d'airbag sont désactivés. L'éclairage et les feux stop s'éteindront. Ne couper par conséquent le moteur et l'allumage en roulant qu'en cas d'urgence.

Démarrage du véhicule à basses températures

Le démarrage du moteur sans chauffage auxiliaire est possible jusqu'à -25 °C pour les moteurs diesel et -30 °C pour les moteurs essence. Il faut juste choisir une huile moteur de viscosité adaptée, le carburant correct, effectuer les entretiens prescrits et avoir une batterie du véhicule suffisamment chargée. À des températures inférieures à -30 °C, la boîte automatique a besoin d'un temps de chauffage d'environ cinq minutes. Le levier sélecteur doit se trouver en position **P**.

Commande automatique du démarreur

Cette fonction commande la procédure de démarrage du moteur. Le conducteur n'a pas à maintenir la clé en position **3** ou à maintenir **Engine Start/Stop** enfoncé. Une fois activé, le système continuera automatiquement le démarrage jusqu'à ce que le moteur tourne. En raison de la procédure de contrôle, le moteur démarre après un léger délai.

Les causes de non-démarrage du moteur peuvent être :

- Pédale d'embrayage non enfoncée (boîte manuelle).
- Pédale de frein non enfoncée ou levier sélecteur pas en **P** ou **N** (boîte automatique).
- La pédale de frein n'est pas actionnée (boîte manuelle automatisée).
- Temps imparti écoulé.

Réchauffement du moteur turbo

Après le lancement, le couple moteur disponible peut être réduit pendant quelques instants, notamment lorsque le moteur est froid. En vue de permettre au système de lubrification d'assurer la protection totale du moteur.

Coupure d'alimentation en décélération

L'alimentation en carburant est automatiquement coupée en décélération, c'est-à-dire quand le véhicule roule et qu'un rapport est engagé, mais que la pédale d'accélérateur est relâchée.

En fonction des conditions de conduite, la coupure d'alimentation en décélération peut être désactivée.

Système d'arrêt-démarrage

Le système Stop/Start permet d'économiser du carburant et de réduire les émissions à l'échappement. Lorsque les conditions le permettent, il coupe le moteur dès que le véhicule roule

lentement ou est à l'arrêt, par exemple, devant un feu rouge ou dans un bouchon. Le contact reste allumé.

Le moteur s'allume automatiquement dans certaines conditions ou lorsque le conducteur active le redémarrage.

Activation

Le système Stop/Start est disponible dès que le moteur démarre, le véhicule prend la route et que les conditions décrites dans cette section sont remplies.

Désactivation



Pour désactiver le système Stop/Start manuellement, appuyer sur . La désactivation est indiquée lorsque la DEL dans le bouton s'allume.

Autostop

Véhicules avec boîte manuelle

Selon le moteur, deux versions d'arrêt automatique sont disponibles. Se reporter au données du moteur pour identifier le code d'identification du moteur de votre véhicule ⇨ 307.

Arrêt automatique conventionnel

Tous les moteurs à l'exception du B16DTU sont uniquement dotés de l'arrêt automatique conventionnel.

L'arrêt automatique peut être activé à une vitesse inférieure à 5 km/h.

Activer un arrêt automatique conventionnel de la manière suivante :

- Enfoncer la pédale d'embrayage.
- Passer le levier sélecteur au point mort.
- Relâcher la pédale d'embrayage.

Arrêt automatique précoce

Seul le moteur B16DTU dispose d'un arrêt automatique précoce en plus de l'arrêt automatique conventionnel.

L'arrêt automatique peut être activé à une vitesse inférieure à 14 km/h.

L'arrêt automatique précoce est inhibé si la pente est supérieure à 5 %.

Activer un arrêt automatique précoce de la manière suivante :

- Enfoncer suffisamment la pédale de frein.
- Enfoncer la pédale d'embrayage.

Le moteur sera coupé pendant que le contact reste mis.

L'arrêt automatique précoce est inhibé lorsque le clignotant est activé, l'attelage de remorque est connecté, le volant est tourné au-delà d'un certain point ou la pente est supérieure à 5 %.

Véhicules avec boîte automatique ou boîte manuelle automatisée

Si le véhicule est immobile avec la pédale de frein enfoncée, Autostop est automatiquement activé.

Indication



La fonction Autostop est indiquée par l'aiguille à la position **AUTOSTOP** dans le compte-tours.

Après le redémarrage, le régime de ralenti est indiqué.

Les performances du véhicule sont maintenues lors d'un arrêt automatique.

Conditions pour un Autostop

Le système Stop/Start vérifie si toutes les conditions suivantes sont remplies.

- Le système Stop/Start n'est pas désactivé manuellement.
- Le capot est complètement fermé.
- La porte du conducteur est fermée ou la ceinture de sécurité du conducteur est bouclée.
- La batterie du véhicule est suffisamment chargée et en bon état.
- Le moteur est chaud.
- La température de liquide de refroidissement du moteur n'est pas trop élevée.
- La température de gaz d'échappement n'est pas trop élevée, par exemple après avoir conduit le véhicule avec une charge de moteur élevée.
- La température ambiante est supérieure à -5 °C.
- La dépression de frein est suffisante.
- Environ 10 s sont nécessaires entre le dernier redémarrage et un nouvel arrêt automatique.

- La fonction d'auto-nettoyage du filtre à particules pour diesel n'est pas activée.
- Le véhicule a été conduit au moins à une vitesse de marche à pied depuis le dernier Autostop.
- Le système d'arrêt-démarrage sera désactivé sur des pentes supérieures ou égales à 15 %.

Sinon, l'Autostop sera interrompu.

Certains réglages du système de climatisation peuvent empêcher un Autostop. Se reporter au chapitre sur la climatisation pour obtenir des informations plus détaillées ↪ 158.

La fonction Autostop peut être interrompue immédiatement après la conduire sur une autoroute.

Rodage d'un véhicule neuf ↪ 169.

Protection contre le déchargement de la batterie du véhicule

Pour assurer le redémarrage fiable du moteur, le système d'arrêt-démarrage intègre plusieurs fonctions de protection contre la décharge de la batterie du véhicule.

Mesures d'économie d'énergie

Pendant un Autostop, plusieurs équipements électriques tels que le chauffage électrique d'appoint ou le chauffage de lunette arrière sont désactivés ou commutés en mode d'économie d'énergie. La vitesse de soufflerie du système de climatisation est réduite pour économiser de l'énergie.

Redémarrage du moteur par le conducteur

Véhicules avec boîte manuelle

Selon le moteur, deux versions de redémarrage sont disponibles. Se reporter au données du moteur pour identifier le code d'identification du moteur de votre véhicule ↪ 307.

Redémarrage conventionnel

Enfoncer la pédale d'embrayage pour redémarrer le moteur. Pour les moteurs à redémarrage retardé, cette opération est uniquement possible sans enfoncer la pédale de frein.

Redémarrage retardé

Tous les moteurs à essence et les moteurs diesel B16DTU et B16DTR ont un redémarrage retardé en plus du redémarrage conventionnel. Le redémarrage retardé n'est actif que sur les pentes allant jusqu'à 5 %.

- Enfoncer la pédale de frein.
- Enfoncer la pédale d'embrayage.
- Sélectionner la première vitesse.
- Relâcher la pédale de frein pour redémarrer le moteur.

Véhicules avec boîte automatique ou boîte manuelle automatisée :

Relâcher la pédale de frein ou déplacer le levier sélecteur de la position **D** à **N** ou **P** pour redémarrer le moteur.

Redémarrage du moteur par le système Stop/Start

Sur les véhicules équipés d'une boîte manuelle en arrêt automatique conventionnel, le levier sélecteur doit être au point mort pour permettre un redémarrage automatique.

Sur les véhicules équipés d'une boîte manuelle en arrêt automatique précoce, un redémarrage automatique est possible, lorsqu'ils ne sont

pas au point mort et que ni la pédale de frein ni la pédale d'embrayage ne sont enfoncées.

Sur les véhicules équipés d'une boîte automatique ou d'une boîte manuelle automatisée, le levier sélecteur doit être sur **D** pour permettre un redémarrage automatique.

Le moteur sera automatiquement redémarré par le système d'arrêt-démarrage, si l'une des conditions suivantes survient durant un arrêt automatique :

- Le système Stop/Start est désactivé manuellement.
- Le capot est ouvert.
- La ceinture de sécurité du conducteur est détachée et/ou la porte conducteur est ouverte.
- La température du moteur est trop basse.
- Le niveau de charge de la batterie du véhicule est inférieur au niveau défini.
- La dépression de frein est insuffisante.

- Le véhicule est conduit au moins à une vitesse de marche à pied.
- Le système de commande de climatisation demande le démarrage du moteur.
- La température désirée de l'habitacle ne correspond pas à la température réelle.
- La climatisation est activée manuellement.

Si le capot n'est pas complètement fermé, un message d'avertissement est affiché sur le centre d'informations du conducteur.

Si un accessoire électrique, un lecteur CD portable par ex., est branché sur la prise de courant, une brève chute de tension au redémarrage peut être perçue.

Remarque

Si une remorque ou un porte-vélo est attaché, l'arrêt automatique précoce et le redémarrage retardé sont désactivés.

Stationnement

⚠ Attention

- Ne pas stationner le véhicule sur une surface aisément inflammable. La température élevée du système d'échappement pourrait enflammer la surface.
- Toujours serrer le frein de stationnement. Actionner le frein de stationnement manuel sans appuyer sur le bouton de déverrouillage. Dans une pente ou dans une côte, le serrer aussi fort que possible. Enfoncer la pédale de frein en même temps pour réduire l'effort d'actionnement.

Pour les véhicules équipés d'un frein de stationnement électrique, tirer le commutateur (Ⓢ) pendant une seconde au minimum, jusqu'à ce que le témoin de commande (Ⓢ) s'allume et que le frein de stationnement électrique soit appliqué ↪ 116.

- Arrêter le moteur.
- Si le véhicule est sur une surface plane ou en montée, engagez d'abord la première vitesse ou mettez le levier sélecteur en position **P** avant de retirer la clé de contact ou de couper le contact sur les véhicules équipés d'un bouton d'alimentation. Dans une côte, diriger les roues avant à l'opposé de la bordure du trottoir.

Si le véhicule est en descente, engagez d'abord la marche arrière ou mettez le levier sélecteur en position **P** avant de retirer la clé de contact ou de couper le contact sur les véhicules équipés d'un bouton d'alimentation. Diriger les roues avant vers la bordure du trottoir.

- Fermer les vitres et le toit ouvrant.
- Retirez la clé de contact du contacteur d'allumage ou coupez le contact sur les véhi-

cules équipés d'un bouton d'alimentation. Tourner le volant jusqu'à ce que le blocage de la direction s'enclenche (antivol).

Sur les véhicules à boîte automatique, la clé ne s'enlève que lorsque le levier sélecteur est en position **P**.

Pour les véhicules dotés d'une boîte de vitesses automatisée, la clé de contact peut uniquement être retirée du contact d'allumage lorsque le frein de stationnement est serré.

- Verrouiller le véhicule.
- Activer l'alarme antivol.
- Le ventilateur de refroidissement du moteur peut se mettre en marche même si le moteur est arrêté ↪ 247.

Avertissement

À la suite de régimes élevés ou d'une charge élevée du moteur, il convient, pour ménager le turbo-compresseur, de faire fonctionner

brièvement le moteur à faible charge avant de l'arrêter ou de le faire tourner au ralenti pendant environ 30 secondes.

Remarque

En cas d'accident avec déploiement d'airbag, le moteur est automatiquement éteint si le véhicule s'arrête dans un temps prédéterminé.

Fonctionnement d'urgence par températures extrêmement froides

Attention

Ce fonctionnement d'urgence ne peut être effectué qu'en cas de températures extrêmement froides et si le véhicule est stationné sur une surface plane.

Dans les pays où les températures sont extrêmement froides, il peut être nécessaire de stationner le véhicule sans serrer le frein de stationnement.

Il s'agit d'un fonctionnement d'urgence pour éviter le gel du frein de stationnement.

Véhicules équipés d'une boîte manuelle automatisée, d'un frein de stationnement électrique et d'un bouton d'alimentation

Sur les véhicules équipés d'une boîte manuelle automatisée, le contact ne peut être coupé que si le frein de stationnement est serré. Les opérations suivantes doivent donc être effectuées pour relâcher le frein de stationnement électrique :

1. Serrer le frein de stationnement électrique et couper le contact.
2. Mettre le contact en appuyant sur **Engine Start/Stop** et en le maintenant enfoncé pendant six secondes sans actionner la pédale de frein.
3. Appuyer sur la pédale de frein et relâcher le frein de stationnement électrique.
4. Couper le contact.

Véhicules équipés d'une boîte manuelle automatisée, d'un frein de stationnement électrique et d'un contacteur d'allumage

Sur les véhicules équipés d'une boîte manuelle automatisée, le contact ne peut être coupé que si le frein de stationnement est serré. Les opérations suivantes doivent donc être effectuées pour relâcher le frein de stationnement électrique :

1. Serrer le frein de stationnement électrique et couper le contact.
2. Appuyer sur la pédale de frein et relâcher le frein de stationnement électrique.
3. Enlever la clé du commutateur d'allumage.

Gaz d'échappement

Danger

Les gaz d'échappement contiennent du monoxyde de carbone incolore et inodore mais néanmoins nocif. Danger de mort en cas d'inhalation.

Si des gaz d'échappement pénètrent dans l'habitacle, ouvrir les vitres. Faire remédier à la cause de la défaillance par un atelier.

Éviter de rouler avec le coffre ouvert car des gaz d'échappement pourraient pénétrer dans le véhicule.

Filtere à particules (pour diesel)

Processus de nettoyage automatique

Le système de filtre à particules pour diesel filtre les particules de suie nocives dans les gaz d'échappement du moteur. Le système dispose d'une fonction d'autonettoyage qui s'effectue automatiquement en roulant et sans avertissement. Le filtre est nettoyé régulièrement par combustion à haute température des particules de suie retenues. Ce procédé se fait automatiquement dans certaines conditions de conduite et peut durer jusqu'à 25 minutes. En général, cela nécessite entre sept et douze minutes. L'Autostop n'est pas disponible et la consommation de carburant peut être plus importante pendant cette période. Le développement de fumées et d'odeur est normal.

Nettoyage du système nécessaire

Dans certaines conditions de conduite, par exemple conduite sur de petits trajets, le système ne peut pas se nettoyer automatiquement.

Si le nettoyage du filtre est requis et si les conditions de circulation antérieures n'ont pas permis un nettoyage automatique, cela sera signalé par l'éclairage de  et un message d'avertissement dans le centre d'informations du conducteur.

 s'allume, accompagné d'un message d'avertissement, lorsque le filtre à particules (pour diesel) est plein. Lancer le processus de nettoyage dès que possible.

 clignote accompagné d'un message d'avertissement lorsque le filtre à particules (pour diesel) a atteint son niveau maximum de remplissage. Lancer immédiatement le processus de nettoyage pour éviter d'endommager le moteur.

Activer le processus de nettoyage automatique

Pour activer le processus de nettoyage, continuer à rouler et garder un régime moteur supérieur à 2 000 tr/min. Si nécessaire, rétrograder. Le nettoyage du filtre à particules pour diesel est alors lancé.

Le nettoyage s'opère plus rapidement lorsque le régime et la charge du moteur sont élevés.

Le témoin  s'éteint dès que l'opération d'autonettoyage est terminée. Continuer de conduire jusqu'à la fin de l'opération d'autonettoyage.

Avertissement

Si possible, ne pas interrompre le processus de nettoyage. Conduire jusqu'à ce que le nettoyage soit terminé afin d'éviter d'avoir recours à un atelier pour une intervention d'entretien ou une réparation.



Processus de nettoyage impossible

Si pour une raison quelconque le nettoyage n'est pas possible, le témoin  s'éclaire et un message d'avertissement s'affiche dans le centre d'informations du conducteur. La puissance du moteur peut être réduite. Prendre immédiatement contact avec un atelier.

Catalyseur

Le catalyseur réduit la quantité de substances nocives dans les gaz d'échappement.

Avertissement

Des qualités de carburant autres que celles mentionnées aux pages  234,  307 pourraient endommager le catalyseur ou les composants électroniques.

L'essence non brûlée surchauffe et endommage le catalyseur. Il faut donc éviter d'utiliser excessivement le démarreur, de rouler

jusqu'à ce que le réservoir soit vide et de démarrer le moteur en poussant le véhicule ou en le remorquant.

En cas de ratés, de fonctionnement irrégulier du moteur, de réduction des performances du moteur ou d'autres problèmes inhabituels, faire remédier à la cause de la défaillance dès que possible. En cas d'urgence, il est possible de continuer à rouler pendant une brève période, à faible régime et à vitesse réduite.

Boîte automatique

La boîte automatique permet un passage de vitesse automatique (mode automatique) ou un passage de vitesse manuel (mode manuel).

Le changement de rapport manuel est possible en mode manuel, en poussant doucement le levier sélecteur sur + ou - ↻ 183.

Affichage de la transmission

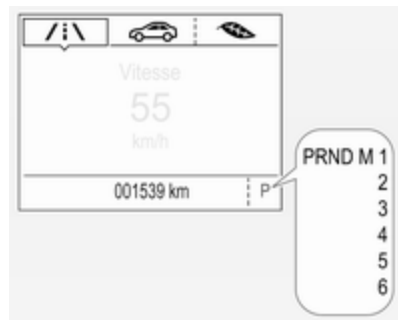

Le mode ou le rapport sélectionné est indiqué sur le centre d'informations du conducteur.

En mode automatique, le programme de conduite est indiqué par **D**.

En mode manuel, **M** et le chiffre du rapport de vitesse sont indiqués.

R signale la marche arrière.

La position de point mort est signalée par **N**.

La position de stationnement est signalée par **P**.

Levier sélecteur



P : Position de stationnement, les roues sont bloquées, à n'engager que si le véhicule est à l'arrêt et que le frein de stationnement est serré

R : Marche arrière, à n'engager que si le véhicule est à l'arrêt

N : Neutre (point mort)

D : mode automatique

M : Mode manuel

+ : Passer au rapport supérieur en mode manuel

- : Passer au rapport inférieur en mode manuel



Le levier sélecteur est verrouillé en position **P** et ne peut être déplacé lorsque le contact est mis, lorsque le

bouton de déverrouillage sur le levier sélecteur est poussé et que la pédale de frein est enfoncée.

Si la pédale de frein n'est pas enfoncée, le témoin  s'allume.

Si le levier sélecteur n'est pas en **P** quand le contact est coupé, le témoin  clignote.

Pour engager le levier sur **P** ou **R**, appuyer sur le bouton de verrouillage.

Le moteur ne peut démarrer que si le levier est en position **P** ou **N**. Quand la position **N** est sélectionnée, enfoncer la pédale de frein ou serrer le frein de stationnement avant de démarrer.

Ne pas accélérer pendant le changement de vitesse. Ne jamais actionner en même temps la pédale d'accélérateur et la pédale de frein.

Lorsqu'un rapport est sélectionné, le véhicule démarre lentement quand le frein est desserré.

Frein moteur

Pour utiliser l'effet du frein moteur, rétrograder à temps en cas de conduite en pente, voir Mode manuel.

Désenlèvement du véhicule

L'alternance marche avant / marche arrière est uniquement autorisée si le véhicule est enlisé dans du sable, de la boue ou de la neige. Déplacer le levier sélecteur entre les positions **D** et **R** de manière répétée. Ne pas emballer le moteur et éviter toute accélération brusque.

Stationnement

Serrer le frein de stationnement et engager le levier sur **P**.

La clé de contact ne peut être retirée que lorsque le levier sélecteur est en position **P**.

Mode manuel



Déplacer le levier sélecteur de la position **D** vers la gauche, sur la position **M**.

Appuyer sur le levier sélecteur vers le haut **+** pour passer au rapport supérieur.

Appuyer sur le levier sélecteur vers le bas **-** pour rétrograder.

Si un rapport supérieur est engagé à trop faible vitesse ou un rapport inférieur à trop haut régime, aucun changement de vitesse n'a lieu. Ceci entraîne l'affichage d'un message sur le centre d'informations du conducteur.

En mode manuel, la boîte de vitesses ne passe pas automatiquement à un rapport supérieur à régime moteur élevé.

Indication de rapport de vitesse

Le symbole ▲ ou ▼ avec un nombre à côté, indique à quel moment un changement de rapport est recommandé pour des raisons d'économie de carburant.

L'indication de rapport de vitesse ne s'affiche qu'en mode manuel.

Programmes de conduite électronique

- Après un démarrage à froid, le programme de température de service amène rapidement le catalyseur à la température nécessaire en augmentant le régime moteur.

- Des programmes spéciaux adaptent automatiquement les points de changement de vitesse en cas de montées ou de descentes.
- En conditions de neige ou de glace ou sur d'autres surfaces glissantes, la commande de transmission électronique permet au conducteur de sélectionner manuellement la première, la deuxième ou la troisième vitesse pour prendre la route.

Kickdown

Une pression sur la pédale d'accélérateur au-delà du cran de rétrogradation donne une accélération maximale, indépendamment du mode de conduite sélectionné. La boîte de vitesses passe à un rapport inférieur en fonction du régime moteur.

Défaillance

En cas de défaillance, un message est affiché sur le centre d'informations du conducteur. Messages du véhicule ⇨ 130.

La commande de transmission électronique n'active que la quatrième vitesse. La boîte de vitesses ne change plus automatiquement.

Faire remédier à la cause du problème par un atelier.

Coupage de courant

En cas de coupure de courant, le levier sélecteur ne peut pas être déplacé hors de la position **P**. La clé de contact ne peut pas être enlevée du contacteur d'allumage.

Si la batterie du véhicule est déchargée, effectuer le démarrage par câble ⇨ 290.

Si la batterie du véhicule n'est pas à l'origine de la défaillance, débloquer le levier sélecteur.

1. Serrer le frein de stationnement.



2. Dégager la garniture du levier sélecteur de la console centrale. Enfoncer un doigt dans la douille en cuir sous le levier sélecteur et pousser la garniture vers le haut. Déplacer la garniture sur la gauche.



3. Introduire une petite tige (par exemple un stylo ou un tournevis) dans l'ouverture près du levier sélecteur. Pousser la tige verticalement vers le bas et sortir le levier sélecteur du **P**. Si cette position est à nouveau enclenchée, le levier sélecteur sera à nouveau verrouillé. Faire corriger la cause de la coupure de courant par un atelier.
4. Reposer la garniture de levier sur la console centrale et la remonter.

Boîte manuelle



Pour engager la marche arrière, enfoncer la pédale d'embrayage, puis enfoncer le bouton de déverrouillage du levier sélecteur et engager le rapport.

Si le rapport ne s'engage pas, amener le levier au point mort, relâcher la pédale d'embrayage puis débrayer à nouveau ; réessayer de passer la marche arrière.

Ne pas laisser patiner l'embrayage inutilement.

Lors de la manœuvre, enfoncer la pédale d'embrayage à fond. Ne pas utiliser la pédale comme repose-pied.

Lorsqu'un glissement de l'embrayage est détecté pendant une durée spécifique, la puissance du moteur est réduite. Un avertissement est affiché dans le centre d'informations du conducteur. Relâcher l'embrayage.

Avertissement

Il n'est pas recommandé de conduire en gardant la main sur le levier sélecteur.

Indication de rapport de vitesse
↔ 117.

Système Stop/Start ↔ 174.

Boîte manuelle automatisée

La boîte de vitesses manuelle automatisée permet un passage des vitesses manuel (mode manuel) ou automatique (mode automatique) avec, dans tous les cas, une commande d'embrayage automatique.

Le passage des vitesses en mode manuel est possible en tapant sur le levier sélecteur en mode manuel.

Remarque

Lors du déverrouillage et de l'ouverture de la porte du véhicule, le système hydraulique peut émettre un bruit.

Affichage de la transmission

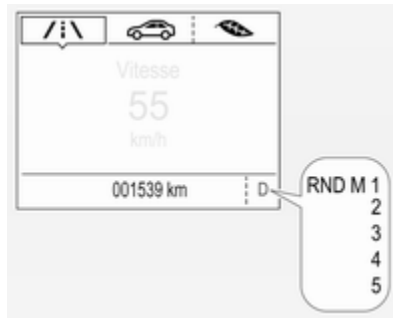

En mode automatique, le programme de conduite est signalé par **D** sur le centre d'informations du conducteur.

En mode manuel, **M** et le chiffre du rapport de vitesse sont indiqués.

R signale la marche arrière.

N signale le point mort.

Levier sélecteur

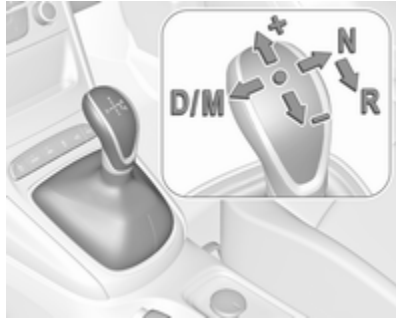

Toujours déplacer le levier sélecteur aussi loin que possible dans la direction adéquate. Quand il est relâché, il revient automatiquement en position centrale.

Remarque

Ne pas maintenir le levier sélecteur dans une position intermédiaire. Ne pas engager complètement un rapport peut entraîner un dysfonctionnement et un message d'erreur peut s'afficher au centre d'informations du conducteur.

Ramener le levier sélecteur en position centrale. Après un court instant, N s'affichera au centre d'informations du conducteur et le système fonctionnera à nouveau normalement.

- N** : position neutre (point mort)
- D/** : basculement entre le mode de changement de vitesse automatique (**D**) et (**M**). L'affichage de la transmission indique soit **D** ou **M** avec le rapport de vitesse engagé
- +** : passage à un rapport de vitesse supérieur en mode manuelle
- : passage à un rapport de vitesse inférieur (rétrograder) en mode manuelle
- R** : marche arrière. N'engager qu'avec le véhicule à l'arrêt

Si le levier sélecteur est déplacé de **R** vers la gauche, **D** est directement engagé.

Si le levier sélecteur est déplacé de **D** vers **+** ou **-**, le mode manuel **M** est sélectionné et la boîte de vitesses change de rapport.

Prendre la route

Enfoncer la pédale de frein et déplacer le levier sélecteur sur **D/M** ou **R**. Si **D** est sélectionné, la boîte de vitesses est en mode automatique et la première vitesse est engagée. En sélectionnant **R**, la marche arrière est engagée.

Après avoir relâché la pédale de frein, le véhicule commence à démarrer lentement.

Pour démarrer sans avoir à enfoncer la pédale de frein, accélérer immédiatement après avoir engagé une vitesse à condition que **D** ou **R** clignote.

S'il n'y a pas d'actionnement de la pédale d'accélérateur ou de la pédale de frein, aucun rapport n'est engagé et **D** ou **R** clignote pendant un court instant sur l'affichage.

Arrêt du véhicule

En **D**, le premier rapport est engagé et la transmission est débrayée quand le véhicule est arrêté. En **R**, la marche arrière reste engagée.

Frein moteur

Mode Automatique

En pente, la boîte manuelle automatisée ne passe pas aux rapports supérieurs à moins qu'un régime moteur relativement important n'ait été atteint. Elle rétrograde à temps lors des freinages.

Mode manuel

Pour utiliser l'effet du frein moteur, rétrograder à temps en cas de conduite en pente. Le passage au mode manuel n'est possible que lorsque le moteur est en marche ou lors d'un Autostop (arrêt automatique).

Désenlèvement du véhicule

L'alternance marche avant / marche arrière est uniquement autorisée si le véhicule est enlisé dans du sable, de la boue ou de la neige. Déplacer le levier sélecteur entre les positions **R** et **D** de manière répétée. Ne pas emballer le moteur et éviter toute accélération brusque.

Stationnement

Le rapport de vitesse le dernier engagé (voir l'affichage de transmission) reste engagé lorsque le contact est coupé. En position **N**, aucun rapport n'est engagé.

De ce fait, ne jamais serrer le frein de stationnement lorsque le contact est coupé. Si le frein de stationnement n'est pas serré, **P** clignote sur l'affichage de transmission et la clé de contact ne peut pas être enlevée du contact d'allumage. **P** s'arrête de clignoter sur l'affichage de transmission dès que le frein de stationnement est légèrement serré.

Une fois le contact coupé, la boîte de vitesses ne réagit plus aux déplacements du levier sélecteur.

Fonctionnement d'urgence pour éviter le gel du frein de stationnement ⇨ 178.

Mode manuel

Si un rapport supérieur est engagé à trop faible régime ou si un rapport inférieur est engagé à trop haut régime, aucun changement de

vitesse n'a lieu. Ceci permet d'éviter des régimes trop faibles ou trop élevés du moteur. Un message d'avertissement est affiché sur le centre d'informations du conducteur. Messages du véhicule ⇨ 130.

À un régime moteur trop bas, la boîte de vitesses passe automatiquement à un rapport inférieur.

Lorsque **+** ou **-** est sélectionné en mode automatique, la boîte passe en mode manuel et effectue le changement de vitesse correspondant.

Indication de rapport de vitesse

Le symbole ▲ ou ▼ avec un chiffre à côté indique à quel moment un changement de rapport est recommandé pour des raisons d'économie de carburant.

L'indication de rapport de vitesse ne s'affiche qu'en mode manuel.

Programmes de conduite électroniques

- Après un démarrage à froid, le programme de température de service amène rapidement le

catalyseur à la température nécessaire en augmentant le régime moteur.

- Le programme adaptatif détermine le passage des vitesses en fonction des conditions de conduite, par exemple en cas de charge plus élevée ou de conduite en montagne.

Kickdown

Si, en mode automatique, la pédale d'accélérateur est enfoncée au maximum, la boîte de vitesses passe dans un rapport inférieur, en fonction du régime moteur.

Défaillance

Pour protéger la boîte manuelle automatisée contre toute détérioration, la transmission est automatiquement embrayée à des températures d'embrayage élevées.

En cas de défaillance, un message d'avertissement est affiché sur le centre d'informations du conducteur. Messages du véhicule ⇨ 130.

Il est impossible de continuer à conduire ou la conduire est restreinte, en fonction de la défaillance.

Faire remédier à la cause du problème par un atelier.

Freins

Le système de freinage possède deux circuits indépendants l'un de l'autre.

Si un circuit de freinage est défaillant, le véhicule peut toujours être freiné grâce à l'autre circuit de freinage. Toutefois, le freinage n'est obtenu qu'en enfonçant la pédale de frein fermement. Un effort nettement supérieur doit être exercé. La distance de freinage est plus longue qu'habituellement. Rechercher l'assistance d'un atelier avant de poursuivre le trajet.

Quand le moteur ne tourne pas, l'assistance du servofrein disparaît une fois que la pédale de frein a été actionnée une ou deux fois. Le freinage n'est pas réduit, mais il nécessite une force beaucoup plus grande. Il est particulièrement important de garder cela à l'esprit quand le véhicule est remorqué.

Témoin (C) ⇨ 116.

Antiblocage de sécurité

L'antiblocage de sécurité (ABS) empêche que les roues ne se bloquent.

Dès qu'une roue a tendance à bloquer, l'ABS module la pression de freinage de la roue incriminée. Le véhicule peut être dirigé, même en cas de freinage d'urgence.

La régulation ABS est identifiable à la pulsation de la pédale de frein et au bruit du processus de régulation.

Afin d'obtenir un freinage optimal, enfoncer la pédale de frein à fond pendant toute la durée du freinage malgré la pulsation de la pédale de frein. Ne pas réduire la pression sur la pédale.

Après le démarrage, le système procède à un autotest éventuellement audible.



Témoin  117.

Feux stop adaptatifs

En cas de freinage maximal, les trois feux stop clignotent pendant la durée de la régulation de l'ABS.

Défaillance



Attention

En cas de défaillance de l'ABS, les roues peuvent avoir tendance à se bloquer en cas de freinage brutal. Les avantages de l'ABS ne sont plus disponibles. Lors d'un freinage brutal, le véhicule ne peut plus être dirigé et peut déraiper.

Faire remédier à la cause du problème par un atelier.

Frein de stationnement

Attention

Avant de quitter le véhicule, vérifiez l'état du frein de stationnement. Le témoin  (frein de stationnement manuel) ou  (frein de stationnement électrique) doit être allumé de manière continue.

Frein de stationnement manuel

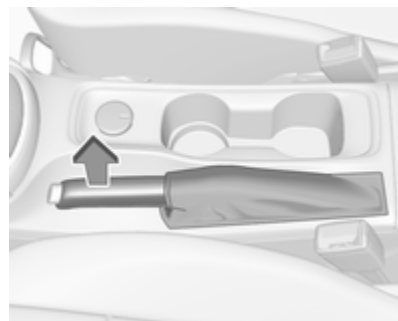

⚠ Attention

Serrer toujours le frein de stationnement sans actionner le bouton de déverrouillage. Dans une pente ou dans une côte, le serrer aussi fort que possible.

Pour desserrer le frein de stationnement, soulever un peu le levier, appuyer sur le bouton de déverrouillage et abaisser complètement le levier.

Pour réduire les efforts d'actionnement du frein de stationnement, enfoncer en même temps la pédale de frein.

Témoin (I) ⇨ 116.

Frein de stationnement électrique



Serrage quand le véhicule est à l'arrêt

⚠ Attention

Tirer le commutateur (C) pendant une seconde au minimum, jusqu'à ce que le témoin de commande (C) s'allume et que le frein de stationnement électrique soit appliqué ⇨ 116. Le frein de station-

nement électrique fonctionne automatiquement avec une force appropriée.

Avant de quitter le véhicule, vérifiez l'état du frein de stationnement électrique. Témoin de commande (C) ⇨ 116.

Le frein de stationnement électrique peut toujours être actionné, même avec le contact coupé.

Ne pas actionner le frein de stationnement électrique trop souvent sans faire tourner le moteur, car cela déchargera la batterie du véhicule.

Desserrage

Mettre le contact. Garder la pédale de frein enfoncée, puis pousser le commutateur (C).

Aide au démarrage

Véhicules avec boîte manuelle : En enfonçant la pédale d'embrayage, puis en la relâchant légèrement et en enfonçant légèrement la pédale d'accélérateur, le frein de stationnement électrique se desserre alors

automatiquement. Ceci n'est pas possible quand le commutateur (P) est tiré en même temps.

Véhicules avec boîte automatique ou boîte manuelle automatisée : En engageant **D** puis en enfonçant la pédale d'accélérateur, le frein de stationnement électrique se desserre alors automatiquement. Ceci n'est pas possible quand le commutateur (P) est tiré en même temps.

Freinage dynamique en roulant

Quand le véhicule roule et que le commutateur (P) est gardé tiré, le frein de stationnement électrique décélérera le véhicule, mais ne s'appliquera pas de manière statique.

Dès que le commutateur (P) est relâché, le freinage dynamique s'arrête.

Application automatique

Si le véhicule est équipé d'une boîte automatique et si le régulateur de vitesse adaptatif est actif, le frein électrique de stationnement est appliqué automatiquement lorsque le véhicule est arrêté par le système pendant plus de deux minutes.

Le frein de stationnement est relâché automatiquement après le départ.

Contrôle fonctionnel

Quand le véhicule ne roule pas, le frein de stationnement électrique peut ne pas serrer automatiquement. Le but est de contrôler le système.

Défaillance

Le mode de défaillance du frein de stationnement électrique est signalé par un témoin (P) et par un message du véhicule affiché dans le centre d'informations du conducteur. Messages du véhicule ↪ 130.

Serrer le frein de stationnement électrique : tirer et maintenir le commutateur (P) pendant plus de cinq secondes. Si le témoin (P) s'allume, le frein de stationnement électrique est serré.

Relâcher le frein de stationnement électrique : pousser et maintenir le commutateur (P) pendant plus de deux secondes. Si le témoin (P) s'éteint, le frein de stationnement électrique est desserré.

Le témoin (P) clignote : le frein de stationnement électrique n'est pas totalement serré ou desserré. En cas de clignotement permanent, desserrer le frein de stationnement électrique, puis essayer à nouveau de le serrer.

Assistance au freinage

Si la pédale de frein est enfoncée rapidement et avec force, l'effort de freinage maximal sera automatiquement appliqué.

Le fonctionnement de l'assistance au freinage peut se faire ressentir par une impulsion dans la pédale de frein et une résistance plus importante à l'enfoncement de la pédale de frein.

Maintenir une pression constante sur la pédale de frein tant qu'un freinage maximal est nécessaire. La force de freinage maximale se réduit automatiquement quand la pédale de frein est relâchée.

Aide au démarrage en côte

Le système aide à prévenir un recul intempestif lors d'un démarrage en côte.

Lorsque la pédale de frein est relâchée à l'arrêt dans une pente, les freins restent serrés pendant deux secondes supplémentaires. Les freins se relâchent automatiquement dès que le véhicule commence à accélérer.

Systèmes de contrôle de conduite

Système antipatinage

Le système antipatinage (TC, Traction Control) est un composant de l'Electronic Stability Control (ESC).

Le TC améliore la stabilité de conduite lorsque c'est nécessaire, quels que soient le type de revêtement ou l'adhérence des pneus, empêchant ainsi les roues motrices de patiner.

Dès que les roues motrices commencent à patiner, la puissance délivrée par le moteur est réduite et la roue qui patine le plus est freinée individuellement. Ainsi, même sur chaussée glissante, la stabilité du véhicule est considérablement améliorée.



TC est opérationnel après chaque démarrage de moteur, dès que le témoin  s'éteint.

Le témoin  clignote pour indiquer que TC est activé.

Attention

Ce dispositif de sécurité particulier ne doit pas vous pousser à adopter un style de conduite dangereux.

Adapter la vitesse aux conditions de circulation.

Témoin  ⇨ 117.

Désactivation



Le TC peut être désactivé quand le patinage des roues est requis : appuyer sur  brièvement.



Le témoin  s'allume.

Un message d'état apparaît sur le centre d'informations du conducteur lorsque le système antipatinage (TC) est désactivé.

Lorsque le TC est désactivé, l'ESC reste actif, mais avec un seuil de contrôle plus élevé.

Le système antipatinage (TC) est réactivé en appuyant sur la touche . Un message d'état apparaît sur le centre d'informations du conducteur lorsque le système antipatinage (TC) est réactivé.

Le TC est également réactivé la prochaine fois que le contact est mis.

Défaillance

En cas de défaillance du système, le témoin  s'allume en continu et un message s'affiche sur le centre d'informations du conducteur. Le système n'est pas opérationnel.

Faire remédier à la cause du problème par un atelier.

Electronic Stability Control

L'Electronic Stability Control (ESC) améliore la stabilité de la conduite lorsque c'est nécessaire, quel que soit le type de surface de revêtement ou l'adhérence des pneus.

Dès que le véhicule menace de déraiser (sous-virage, survirage), la puissance du moteur est réduite et les roues sont freinées individuellement.

L'ESC fonctionne en combinaison avec le système antipatinage (TC). Il empêche les roues motrices de patiner.

La distribution de couple et une fonctionnalité spéciale qui affecte le couple roue motrices avant l'intervention de l'ESC. Dans un virage, les roues à l'intérieur de la courbe sont freinées individuellement. En outre, le couple moteur est délivré à la roue motrice à l'extérieur du virage. La tendance au sous-virage est ainsi réduite et la traction est améliorée dans les virages rapides.



L'ESC est opérationnel après chaque démarrage de moteur, dès que le témoin  s'éteint.

Le témoin  clignote pour indiquer que l'ESC est activé.

Attention

Ce dispositif de sécurité particulier ne doit pas vous pousser à adopter un style de conduite dangereux.



Adapter la vitesse aux conditions de circulation.

Témoin   117.



Désactivation





L'ESC et le TC peuvent être désactivés :

- maintenir la pression sur  pendant un minimum de cinq secondes : les systèmes ESC et TC sont tous deux désactivés.  et  s'allument et des messages d'état apparaissent dans le centre d'informations du conducteur.



- Pour désactiver uniquement le système antipatinage, appuyer brièvement sur  : le système antipatinage (TC) est inactif alors que le contrôle électronique de la stabilité (ESC) reste actif et que  s'allume. Un message d'état apparaît sur le centre d'informations du conducteur lorsque le système antipatinage (TC) est désactivé.

L'ESC est réactivé en appuyant à nouveau sur le bouton . Si le système antipatinage (TC) a été précédemment désactivé, les systèmes TC et ESC sont tous deux réactivés.  et  s'éteignent lorsque les systèmes TC et ESC sont réactivés. L'ESC est également réactivé la prochaine fois que le contact est mis.

Défaillance

En cas de défaillance du système, le témoin  s'allume en continu et un message s'affiche sur le centre d'informations du conducteur. Le système n'est pas opérationnel.

Faire remédier à la cause du problème par un atelier.

Mode Sport

Le mode sport adapte les réglages de certains systèmes du véhicule à un style de conduite plus sportive.

Activation



Appuyer sur **SPORT** lorsque le moteur tourne.

La DEL du bouton s'allume lorsque le mode sport est actif et un message d'état s'affiche dans le centre d'informations du conducteur.

Désactivation

Appuyer brièvement sur **SPORT**. Le mode sport est désactivé la prochaine fois que le contact est mis.

Systèmes d'assistance au conducteur

⚠ Attention

Les systèmes d'assistance au conducteur ont été conçus pour aider le conducteur et ne remplacent absolument pas sa vigilance.

Le conducteur assume la pleine responsabilité de sa conduite.

En cas d'emploi des systèmes d'assistance au conducteur, toujours rester attentif aux conditions de circulation actuelles.

Régulateur de vitesse

Le régulateur de vitesse peut enregistrer et maintenir des vitesses d'environ 30 km/h jusqu'à la vitesse maximale du véhicule. Descentes et montées peuvent provoquer des écarts par rapport à la vitesse mémorisée.



Une activation dans le premier rapport n'est pas possible.



Ne pas activer le régulateur de vitesse lorsqu'une vitesse constante n'est pas conseillée.





Les illustrations indiquent différentes versions.

Témoin   119.



Mise en marche



Appuyer sur  ; le témoin  s'allume en blanc sur le combiné d'instruments.

Activation



Accélérer jusqu'à la vitesse désirée et tourner la molette sur **SET/-** ; la vitesse actuelle est mémorisée et maintenue. Le témoin  s'allume en vert sur le combiné d'instruments. Sur l'affichage supérieur,  s'allume en

vert et la vitesse de consigne est indiquée. La pédale d'accélérateur peut être relâchée.

Il est possible d'augmenter la vitesse en enfonçant la pédale d'accélérateur. Après relâchement de la pédale d'accélérateur, la vitesse mémorisée est rétablie.

Le régulateur de vitesse reste activé pendant le changement de vitesse.

Augmentation de la vitesse

Avec le régulateur de vitesse activé, maintenir la molette sur **RES/+** ou la tourner brièvement plusieurs fois sur **RES/+** : la vitesse augmente en continu ou pas à pas.

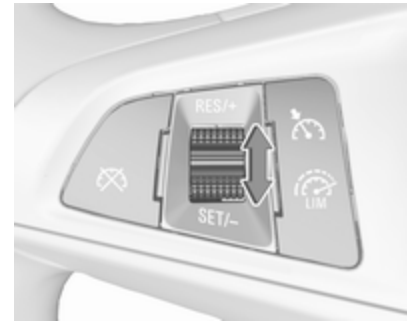

En variante, accélérer jusqu'à la vitesse souhaitée et la mémoriser en tournant la molette sur **SET/-**.



Diminution de la vitesse

Avec le régulateur de vitesse activé, maintenir la molette sur **SET/-** ou la tourner brièvement plusieurs fois sur **SET/-** : la vitesse diminue en continu ou pas à pas.

Désactivation

Appuyer sur  ; le témoin  s'allume en blanc sur le combiné d'instruments.

Sur l'affichage supérieur,  passe au blanc.

Le régulateur de vitesse est désactivé, mais n'est pas coupé. La dernière vitesse enregistrée reste en mémoire pour être reprise automatiquement ultérieurement.

Désactivation automatique :



- La vitesse du véhicule est inférieure à 30 km/h environ.
- La vitesse du véhicule diminue de plus de 25 km/h sous la vitesse de consigne.
- La pédale de frein est actionnée.
- La pédale d'embrayage est actionnée pendant quelques secondes.
- Le levier sélecteur est en position **N**.
- Le régime moteur est dans une plage très basse.
- Le système antipatinage ou l'Electronic Stability Control est entré en fonctionnement.

- Le frein de stationnement est serré.
- Une pression simultanée sur **RES/+** et sur la pédale de frein désactive le régulateur de vitesse et supprime la vitesse enregistrée.

Reprise de la vitesse mémorisée

Tourner la molette sur **RES/+** à une vitesse supérieure à 30 km/h. La vitesse mémorisée sera reprise.

Mise à l'arrêt

Appuyer sur  ; le témoin  s'éteint sur le combiné d'instruments. La vitesse sauvegardée est effacée.

Appuyer sur  pour activer le limiteur de vitesse ; ou couper le contact arrête également le régulateur de vitesse et efface la vitesse mémorisée.

Limiteur de vitesse

Le limiteur de vitesse empêche le véhicule de dépasser une vitesse maximale prédéfinie.

Le vitesse maximale peut être réglée à une vitesse supérieure à 25 km/h, jusqu'à 200 km/h.

Le conducteur peut uniquement accélérer jusqu'à la vitesse prédéterminée. Les écarts par rapport à la vitesse limite peuvent se produire lors de la conduite du véhicule en descendant une pente.



La limitation de vitesse prédéterminée est affichée sur la ligne supérieure du centre d'informations du conducteur, lorsque le système est activé.

Activation



Les illustrations indiquent différentes versions.



Appuyer sur , le symbole  s'allume dans le centre d'informations du conducteur.

Si le régulateur de vitesse a été activé auparavant, il est désactivé lorsque le limiteur de vitesse est activé et le témoin  s'éteint.

Réglage de la limitation de vitesse

Accélérer jusqu'à la vitesse désirée et tourner brièvement la molette sur **SET/-** : la vitesse actuelle est mémorisée comme la vitesse maximale.

Sur l'affichage intermédiaire  et la limite de vitesse s'affiche.



Sur l'affichage supérieur  passe au vert.

Changer la limitation de vitesse

Lorsque le limiteur de vitesse est activé, maintenir ou tourner brièvement la molette sur **RES/+** pour augmenter ou sur **SET/-** pour diminuer la vitesse maximale souhaitée.

Dépassement de la limitation de vitesse

Si la vitesse limitée est dépassée sans l'intervention du conducteur, la vitesse clignote dans le centre d'informations du conducteur et une sonnerie retentit pendant cette période.

En cas d'urgence, il est possible de dépasser la limite de vitesse en enfonçant fermement la pédale d'accélérateur presque jusqu'au bout. Dans ce cas, aucune sonnerie ne retentit.

Relâcher la pédale d'accélérateur et la fonction de limitation de vitesse est réactivée dès qu'une vitesse inférieure à la vitesse limite est atteinte.

Désactivation

Appuyer sur  : le limiteur de vitesse est désactivé et le véhicule peut être conduit sans limitation de vitesse.



Sur l'affichage intermédiaire, la limite de vitesse enregistrée est indiquée entre parenthèses.

Sur l'affichage supérieur  passe au blanc.

Un message correspondant s'affiche également.

Le limiteur de vitesse est désactivé, mais n'est pas coupé. La dernière vitesse enregistrée reste en mémoire pour être reprise automatiquement ultérieurement.

Reprise de la vitesse limite

Tourner la molette de réglage sur **RES/+**. La vitesse limitée mémorisée sera obtenue et indiquée sans parenthèses sur le centre d'informations du conducteur.

Mise à l'arrêt

Appuyer sur , l'indication de limite de vitesse s'éteint dans le centre d'informations du conducteur. La vitesse sauvegardée est effacée.

En appuyant sur  pour activer le régulateur de vitesse ou le régulateur de vitesse adaptatif, le limiteur de vitesse est également désactivé et la vitesse mémorisée est effacée.

En coupant le contact, le limiteur de vitesse est également désactivé, mais la limite de vitesse sera mémorisée pour la prochaine activation de limiteur de vitesse.

Régulateur de vitesse adaptatif

Le régulateur de vitesse adaptatif est une amélioration du régulateur de vitesse conventionnel avec une fonction supplémentaire permettant de maintenir une certaine distance avec le véhicule qui précède.

Le régulateur de vitesse adaptatif ralentit automatiquement le véhicule lorsqu'il approche un véhicule se déplaçant beaucoup plus lentement. Il règle alors la vitesse du véhicule pour suivre le véhicule devant à la distance vers l'avant sélectionnée. La vitesse du véhicule augmente ou diminue pour suivre le véhicule à l'avant, mais ne dépassera pas la vitesse réglée. Il peut appliquer un freinage limité avec les feux stop activés.

Le régulateur de vitesse adaptatif peut conserver une vitesse enregistrée au-delà de 30 km/h pour une boîte manuelle. Sur les véhicules dotés d'une boîte automatique, le système peut freiner jusqu'à l'arrêt complet puis repartir depuis l'arrêt.

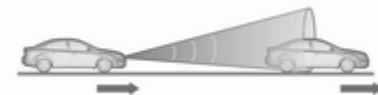

Le régulateur de vitesse adaptatif utilise des capteurs de radar et de caméra pour détecter le véhicule à l'avant. Si aucun véhicule n'est détecté dans la voie, le régulateur de vitesse adaptatif se comportera comme un régulateur de vitesse conventionnel.

Il est conseillé d'utiliser principalement le régulateur de vitesse adaptatif sur de longues routes droites comme des autoroutes ou des routes de campagne avec une circulation régulière. Ne pas activer le système lorsque le maintien d'une vitesse constante n'est pas conseillé.

Témoin  120,  119,  120.

⚠ Attention

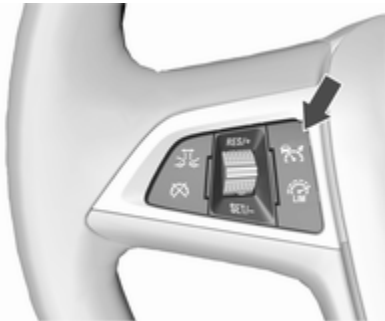

L'attention complète du conducteur est exigée à tout moment pendant la conduite du véhicule avec le régulateur de vitesse adaptatif. Le conducteur doit garder le contrôle constant du véhicule, car la pédale de frein, la pédale de l'accélérateur et le commutateur d'annulation ont la priorité sur toute opération du régulateur de vitesse adaptatif.

Mise en marche



Les illustrations indiquent différentes versions.



Appuyer sur  pour activer le régulateur de vitesse adaptatif.  s'affiche sur le centre d'informations du conducteur.

Activation en réglant la vitesse

Le régulateur de vitesse adaptatif peut être activé à des vitesses supérieures à 25 km/h sur les véhicules avec boîte automatique, ou supérieures à 30 km/h sur les véhicules avec boîte manuelle. La limite de vitesse supérieure est de 180 km/h.

Accélérer jusqu'à la vitesse désirée et tourner la molette sur **SET/-** ; la vitesse actuelle est mémorisée et maintenue.



Le symbole de régulateur de vitesse adaptatif , le réglage de la distance vers l'avant et la vitesse réglée sont affichés dans le centre d'informations du conducteur.

La pédale d'accélérateur peut être relâchée. Le régulateur de vitesse adaptatif reste activé pendant le changement de vitesse.

Annulation de la vitesse réglée

Il est toujours possible de conduire à des vitesses plus élevées que la vitesse réglée sélectionnée en appuyant sur la pédale de l'accélérateur. Lorsque la pédale de frein est relâchée, le véhicule revient à la

distance souhaitée si un véhicule plus lent est à l'avant. Sinon, il revient sur la vitesse mémorisée.

Une fois que le système est activé, le régulateur de vitesse adaptatif ralentit ou freine s'il détecte un véhicule à l'avant qui est plus lent ou plus proche que la distance vers l'avant souhaitée.

Attention

Une accélération de la part du conducteur désactive le freinage automatique par le système. Ceci est indiqué par un avertissement apparaissant dans le Centre d'informations du conducteur.

Augmentation de la vitesse

Lorsque le régulateur de vitesse adaptatif est activé, maintenir **RES/+** pour augmenter la vitesse de façon continue. Appuyer sur **RES/+** de façon répétée pour augmenter la vitesse par petits incréments.

Diminution de la vitesse

Lorsque le régulateur de vitesse adaptatif est activé, maintenir **SET/-** pour diminuer la vitesse de façon continue. Appuyer sur **SET/-** de façon répétée pour diminuer la vitesse par petits incréments.

Reprise de la vitesse mémorisée

Si le système est en marche, mais n'est pas actif, tourner alors le bouton molette sur **RES/+** à une vitesse supérieure à 25 km/h pour reprendre la vitesse mémorisée.



Régulateur de vitesse adaptatif à plage de vitesse intégrale sur les véhicules avec boîte de vitesses automatique

Le régulateur de vitesse adaptatif à plage de vitesse intégrale maintiendra une distance par rapport au véhicule précédent détecté et ralentira le véhicule jusqu'à l'immobilisation derrière ce véhicule.

En cas d'arrêt brusque du véhicule précédent, le régulateur de vitesse adaptatif reprend automatiquement la

conduite sans l'intervention du conducteur. Si nécessaire, appuyer sur **RES/+** ou sur la pédale d'accélérateur pour reprendre le régulateur de vitesse adaptatif.

Si le véhicule devant a été arrêté plus longtemps et commence à avancer, le témoin vert allumé  de véhicule précédent clignote et un signal sonore retentit pour rappeler de vérifier la circulation avant de poursuivre.

Lorsque le véhicule qui précède s'éloigne, appuyer sur **RES/+** ou sur la pédale d'accélérateur pour reprendre le régulateur de vitesse adaptatif. Si le véhicule a été arrêté plus de cinq minutes ou si la porte du conducteur est ouverte et que sa ceinture de sécurité est détachée, le frein de stationnement électrique est automatiquement serré pour maintenir le véhicule à l'arrêt. Le témoin  s'allume. Pour relâcher le frein de stationnement électrique, appuyer sur la pédale d'accélérateur. Frein de stationnement électrique  190

⚠ Attention

Lorsque le régulateur de vitesse adaptatif à plage de vitesse intégrale est désactivé ou annulé, le véhicule n'est plus maintenu immobile et peut commencer à se déplacer. Être prêt à serrer manuellement le frein pour maintenir le véhicule immobile.

Ne pas laisser le véhicule sans surveillance s'il est maintenu immobile par le régulateur de vitesse adaptatif à plage de vitesse intégrale. Toujours déplacer le levier sélecteur à la position Stationnement **P** et couper le contact avant de quitter le véhicule.

Réglage de distance vers l'avant

Lorsque le régulateur de vitesse adaptatif détecte un véhicule se déplaçant plus lentement dans la voie, il réglera la vitesse du véhicule pour maintenir la distance vers l'avant sélectionnée par le conducteur.

La distance vers l'avant peut être réglée sur proche, moyen, ou éloigné.

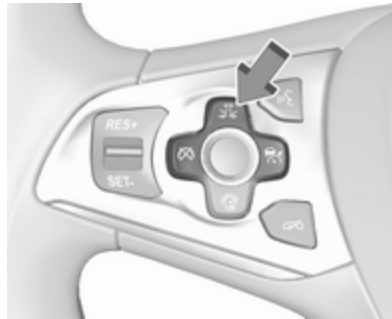

Appuyer sur ; le réglage actuel est affiché dans le centre d'informations du conducteur. Appuyer de nouveau sur pour changer la distance de suivi. Le réglage s'affiche également au centre d'informations du conducteur.

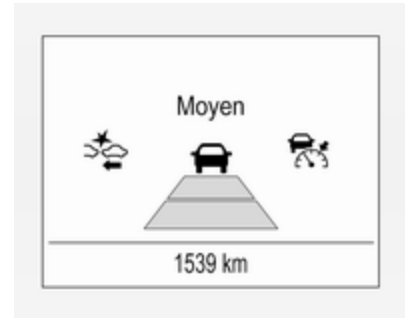

La distance vers l'avant sélectionnée est indiquée par les barres de distance remplies sur la page du régulateur de vitesse adaptatif.

Il est à noter que le réglage de distance à l'avant est partagé avec le réglage de sensibilité de l'alerte de collision avant 208.

Exemple : Si le réglage 3 (éloignée) est sélectionné, le conducteur est averti plus tôt d'un risque de collision ; il en va de même si le régulateur de vitesse adaptatif est inactif ou arrêté.

⚠ Attention

Le conducteur endosse la pleine responsabilité de la distance de suivi en se basant sur les conditions de visibilité, météorologiques et de circulation. La distance de suivi doit être réglée ou le système doit être désactivé selon les besoins en fonction des conditions existantes.

Détection d'un véhicule à l'avant

Le témoin de véhicule à l'avant allumé en vert  est affiché lorsque le système détecte un véhicule sur la voie de circulation. La portée des capteurs est comprise entre 25 et 150 mètres selon la vitesse du véhicule.

Alerte de collision avant ⇨ 208.

Si ce symbole ne s'affiche pas, ou s'affiche brièvement, le régulateur de vitesse adaptatif ne répondra pas en présence d'un véhicule à l'avant.

Désactivation

Le régulateur de vitesse adaptatif est désactivé par le conducteur lorsque :

-  est pressé.
- La pédale de frein est enfoncée.
- La pédale d'embrayage est enfoncée pendant plus de quatre secondes.
- Le levier sélecteur de la boîte de vitesses automatique est déplacé sur **N**.

Le système est également automatiquement désactivé lorsque :

- Le véhicule accélère à une vitesse supérieure à 190 km/h ou ralentit à une vitesse inférieure à 55 km/h (sur les véhicules dotés d'une boîte de vitesse automatique, le véhicule ralentit jusqu'à l'arrêt sans désactivation dans les cinq minutes).
- Le système antipatinage est désactivé ou en fonctionnement.

- L'Electronic Stability Control est désactivé ou en fonctionnement.
- Il n'y a pas de circulation et rien n'est détecté sur les côtés de la route pendant environ une minute. Dans ce cas, il n'y a pas d'écho radar et le capteur peut reporter qu'il est bloqué.
- Le système de freinage d'urgence actif serre les freins.
- Conduite sur pentes abruptes.
- Le capteur de radar est obstrué par de la glace ou un film d'eau.
- Une défaillance est détectée dans le radar, la caméra, le moteur ou le système de freinage.
- Les freins sont trop chauds.

En outre, le système est automatiquement désactivé sur les véhicules dotés d'une boîte de vitesses automatique (régulateur de vitesse adaptatif à plage de vitesse intégrale) lorsque :

- Le frein de stationnement électrique est serré.
- Le véhicule est maintenu à l'arrêt par le système pendant plus de cinq minutes.
- Le véhicule s'arrête, la ceinture de sécurité du conducteur est détachée et la porte du conducteur est ouverte.

Lorsque le régulateur de vitesse adaptatif est désactivé, le témoin  passe du vert au blanc et un message contextuel s'affiche sur le centre d'informations du conducteur.

La vitesse mémorisée est maintenue.





Sur l'affichage intermédiaire, la vitesse enregistrée est indiquée entre parenthèses sur le centre d'informations du conducteur lorsque le système est désactivé mais n'est pas coupé.

Sur l'affichage de niveau supérieur, le symbole du régulateur de vitesse adaptatif  passe du vert au blanc lorsque le système est désactivé mais pas coupé.

⚠ Attention

Lorsque le régulateur de vitesse adaptatif est désactivé, le conducteur doit prendre le contrôle du moteur et du freinage.

Mise à l'arrêt

Appuyer sur  pour désactiver le régulateur de vitesse adaptatif.  s'éteint sur le centre d'informations du conducteur. La vitesse sauvegardée est effacée.

Couper le contact coupe également le régulateur de vitesse adaptatif et annule la vitesse mémorisée.

Attention du conducteur

- Utiliser le régulateur de vitesse adaptatif avec précaution sur les routes de montagne ou les routes sinueuses, car il peut perdre le

véhicule à l'avant et a besoin de temps pour le détecter à nouveau.

- Ne pas utiliser le système sur des routes glissantes, car il peut créer des changements rapides d'adhérence de pneu (patinage) et le conducteur peut alors perdre le contrôle du véhicule.
- Ne pas utiliser le régulateur de vitesse adaptatif lorsqu'il pleut, neige ou dans des conditions extrêmement poussiéreuses, car le capteur de radar peut être recouvert par un film d'eau, de poussières, gel ou neige. Ceci réduit ou interrompt complètement la visibilité. En cas de blocage de capteur, nettoyer le couvercle du capteur.

Limites du système

- La force de freinage automatique du système ne permet pas de freinage important et le niveau de freinage peut ne pas être suffisant pour éviter une collision.

- Après un changement de file inattendu, le système a besoin d'un certain temps pour détecter le véhicule suivant en avant. Donc si un nouveau véhicule à l'avant est détecté, le système peut accélérer au lieu de ralentir.
- Le régulateur de vitesse adaptatif ignore la circulation roulant en sens inverse.
- Le régulateur de vitesse adaptatif ne prend pas en compte les piétons et les animaux pour contrôler le freinage et la conduite.
- Le régulateur de vitesse adaptatif ne prend les véhicules à l'arrêt en compte qu'à faible vitesse.
- Ne pas utiliser le régulateur de vitesse adaptatif si vous tractez une remorque.
- Ne pas utiliser le régulateur de vitesse adaptatif sur les routes dont la pente est supérieure à 10 %.

Virages

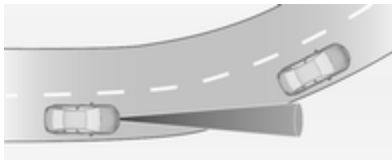

Le régulateur de vitesse adaptatif calcule une voie estimée, basée sur la force centrifuge. Cette voie estimée considère la caractéristique de virage réelle, mais ne peut pas considérer un changement de virage futur. Le système peut perdre le véhicule à l'avant ou considérer un véhicule qui n'est pas dans la voie actuelle. Ceci peut se réduire lors de l'entrée ou la sortie d'un virage ou si le virage devient plus prononcé ou moins prononcé. Si plus aucun véhicule à l'avant n'est détecté, le témoin  s'éteindra.

Si la force centrifuge est trop importante dans le virage, le système ralentit légèrement le véhicule. Ce niveau de freinage n'est pas conçu pour éviter le patinage en sortie de virage. Le conducteur est responsable de la réduction de la vitesse sélec-

tionnée avant d'entrer le virage et en général pour adapter la vitesse au type de route et aux limitations de vitesse existantes.

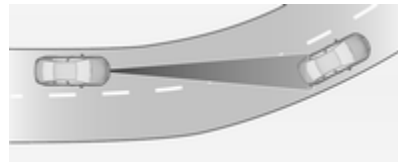

Autoroutes

Sur autoroutes, adapter la vitesse réglée à la situation et au temps. Il faut toujours tenir compte que le régulateur de vitesse adaptatif a un champ de vision limité, un niveau de freinage limité et un certain temps de réaction pour vérifier si un véhicule est sur la voie de circulation ou pas. Le régulateur de vitesse adaptatif peut ne pas être capable de freiner le véhicule à temps pour éviter une collision avec un véhicule beaucoup plus lent ou après un changement de file. Ceci est tout particulièrement vrai lorsque le véhicule est conduit à une vitesse élevée ou si la visibilité est réduite en raison des conditions climatiques.

Lors de l'entrée ou de la sortie d'une autoroute, le régulateur de vitesse adaptatif peut perdre le véhicule se trouvant à l'avant et accélérer à la vitesse réglée. Pour cette raison, diminuer la vitesse réglée avant de quitter ou de prendre l'autoroute.

Changements de file de véhicule

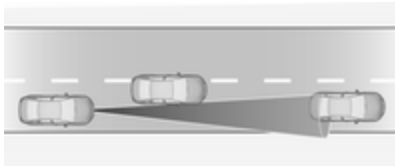

Si un autre véhicule entre dans la même voie de circulation, le régulateur de vitesse adaptatif considérera le véhicule lorsqu'il est complètement sur votre voie. Être prêt à agir et enfoncer la pédale de frein, si un freinage plus rapide est nécessaire.

Considérations à prendre en compte en pente et lors du remorquage

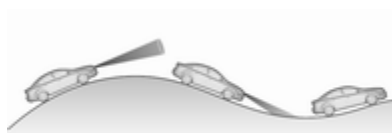

⚠ Attention

Ne pas utiliser de régulateur de vitesse adaptatif sur les routes de montagne escarpées.

La performance du système en pentes est fonction de la vitesse du véhicule, de la charge du véhicule, des conditions de circulation et de la pente de la route. Il peut ne pas détecter un véhicule dans la même voie lors de la conduite sur des pentes. Sur des pentes raides, la pédale de l'accélérateur peut avoir à être utilisée pour maintenir la vitesse du véhicule. En descendant une pente, il se peut que vous deviez freiner pour maintenir ou réduire la vitesse.

Il est à noter que serrer les freins désactive le système.

Radar



Le radar est monté derrière la calandre du radiateur derrière ou sous l'emblème de la marque.

⚠ Attention

L'unité de radar a été aligné avec précision en usine. Dès lors, après un accident frontal, ne pas utiliser le système. Le pare-chocs avant peut sembler intact, mais le capteur derrière le pare-chocs

peut avoir bougé et ne pas réagir correctement. Après un accident, toujours demande à un atelier de vérifier et de corriger la position du capteur de régulateur de vitesse adaptatif.

Réglages

Les réglages de base peuvent être modifiés au menu de personnalisation du véhicule, dans l'affichage d'informations en couleur.

Sélectionner le réglage adéquat dans **Réglages**, **➤ Véhicule** à l'affichage d'informations en couleur.

Affichage d'informations ⇨ 127.

Personnalisation du véhicule ⇨ 132.

Défaillance

Si le régulateur de vitesse adaptatif ne fonctionne pas en raison de conditions provisoires (par ex, blocage par de la glace, freins en surchauffe ou manœuvres à vitesse réduite) ou s'il y a une erreur de système permanente, un message est affiché sur le centre d'informations du conducteur.

Messages du véhicule ⇨ 130.

Alerte de collision avant

L'alerte de collision avant peut aider à éviter ou réduire les dommages causés par des collisions frontales.

Si le véhicule est équipé d'un régulateur de vitesse conventionnel, l'alerte de collision avant utilise la caméra avant du pare-brise pour détecter un véhicule situé immédiatement devant, dans votre voie.

Si le véhicule est équipé d'un régulateur de vitesse adaptatif, l'alerte de collision avant utilise le capteur radar pour détecter un véhicule situé immédiatement devant, dans votre voie.



La présence d'un véhicule à l'avant est indiquée par le témoin .

Si un véhicule directement devant est approché trop rapidement, un carillon d'avertissement retentit et une alarme est affichée sur le centre d'informations du conducteur.

En outre, le conducteur est averti par une bande de DEL rouge clignotante qui est projetée sur l'écran dans le champ de vision du conducteur.

Une condition préalable est que l'alerte de collision avant avec le système de caméra avant n'est pas désactivée en appuyant sur  au volant ou, avec un capteur radar, qu'elle n'est pas désactivée dans le menu de personnalisation du véhicule ⇨ 132.

Activation

L'alerte de collision avant avec la caméra avant détecte les véhicules jusqu'à des distances d'environ 60 mètres et fonctionne automatiquement à toutes les vitesses supérieures à la vitesse de marche.

L'alerte de collision avant avec le capteur radar détecte les véhicules jusqu'à des distances d'environ

150 mètres et fonctionne automatiquement à toutes les vitesses supérieures à la vitesse de marche.

Alerter le conducteur

Le témoin de véhicule à l'avant  s'allume en vert sur le combiné d'instruments lorsque le système a détecté un véhicule sur la voie de circulation.

Le témoin  passe au jaune lorsque la distance avec un véhicule en mouvement à l'avant est trop petite ou que vous approchez trop rapidement d'un autre véhicule.

Avertissement

L'éclairage en couleur de ce témoin de commande ne correspond pas au code de la route local sur la distance de suivi. Le conducteur assume à tout moment l'entière responsabilité du maintien d'une distance de suivi en toute sécurité, conforme aux règles de circulation en vigueur, aux conditions météorologiques et routières, etc.



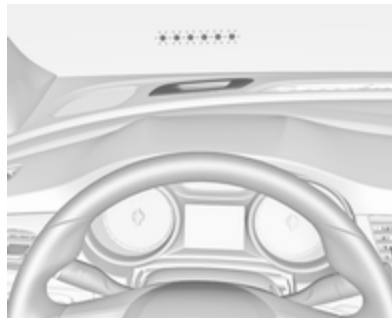

Lorsque le temps avant une collision possible avec le véhicule à l'avant est trop court et qu'une collision est imminente, le symbole d'alerte de collision s'affiche dans le centre d'informations du conducteur et le conducteur est avisé par une bande rouge à DEL clignotante qui est projetée sur le pare-brise dans le champ de vision du conducteur.



En même temps, un carillon d'avertissement se fait entendre. Enfoncer la pédale de frein et tourner le volant, si la situation l'exige.

Sélection de la sensibilité de l'alerte

Appuyer sur  ou  pour régler la sensibilité de l'alerte sur proche, moyenne ou éloignée et sur certaines versions sur désactivée.



La première pression sur le bouton affiche le réglage en cours sur le centre d'informations du conducteur. Une pression supplémentaire sur le bouton permet de changer ce

réglage. Le réglage choisi reste jusqu'à ce qu'il soit changé. Le déclenchement de l'alerte varie en fonction de la vitesse du véhicule. Plus la vitesse du véhicule est élevée, plus la vitesse de déclenchement de l'alerte augmente. Tenir compte des conditions de circulation et de la météo en sélectionnant le temps de déclenchement de l'alerte.

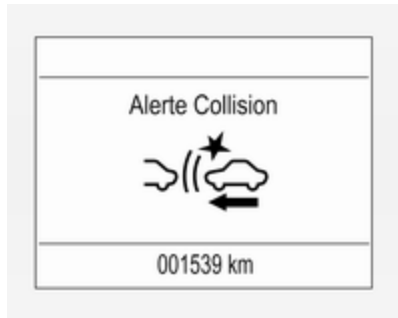

Il est à noter que le réglage de sensibilité de temporisation d'alerte est partagé avec le réglage de la distance vers l'avant du régulateur de vitesse adaptatif. Donc modifier la sensibilité

de la temporisation d'alerte change le réglage de distance vers l'avant du régulateur de vitesse adaptatif.

Désactivation

Le système peut être désactivé.

Sur l'alerte de collision avant avec le capteur radar, le système peut être désactivé par le menu de personnalisation, ➔ 132.

Sur l'alerte de collision avant avec la caméra avant, appuyer sur  plusieurs fois jusqu'à ce que **Alarme collision avant désactivée** apparaisse sur le centre d'informations du conducteur.

Si l'alerte de collision avant a été désactivée, la sensibilité d'alerte est réglée sur « moyenne » lors de la mise du contact suivante.

Le dernier réglage sélectionné sera enregistré lors de la coupure du contact.

Remarques générales

Attention

Une alerte de collision avant est simplement un système d'avertissement et n'applique pas les freins. Lors de l'approche trop rapide d'un autre véhicule, il se peut qu'il n'y ait pas assez de temps pour éviter une collision.

Le conducteur endosse la pleine responsabilité de la distance de suivi en se basant sur les conditions de visibilité, météorologiques et de circulation.

L'attention complète du conducteur est exigée à tout moment pendant la conduite du véhicule. Le conducteur devra toujours s'être prêt à agir et appliquer les freins.

Limitations du système

L'alerte de collision avant sert à signaler uniquement des véhicules, mais peut réagir aussi à d'autres objets.

Dans les cas suivants, l'alerte de collision avant peut ne pas détecter un véhicule à l'avant ou la performance du capteur est limitée :

- sur des routes sinueuses
- lorsque le temps limite la visibilité, par exemple en cas de brouillard, pluie ou neige
- lorsque le capteur est obstrué par de la neige, de la glace, de l'eau sale, de la boue, de la saleté, l'endommagement du pare-brise ou par des éléments étrangers, par exemple des autocollants

Indication de distance vers l'avant

L'indication de distance vers l'avant affiche la distance à un véhicule se déplaçant en avant. La caméra avant dans le pare-brise sert à détecter la distance d'un véhicule qui se trouve juste à l'avant, sur la trajectoire du véhicule. Le système est actif à des vitesses supérieures à 40 km/h.

Lorsqu'un véhicule est détecté à l'avant, la distance est indiquée en secondes et affichée sur une page du centre d'informations du conducteur.

Sur l'affichage de niveau médian, choisir **Info** Menu  via **MENU** sur le levier de clignotants et tourner le volant de réglage pour choisir la page d'indication de la distance vers l'avant, ↻ 121



Sur l'affichage de niveau supérieur, sélectionner le menu **Info** avec les boutons du volant et appuyer sur  pour sélectionner l'indication de distance vers l'avant ↻ 121.

La distance minimale indiquée est de 0,5 seconde.

S'il n'y a pas de véhicule à l'avant ou si le véhicule à l'avant est hors de portée, deux tirets sont affichés : -.- s.

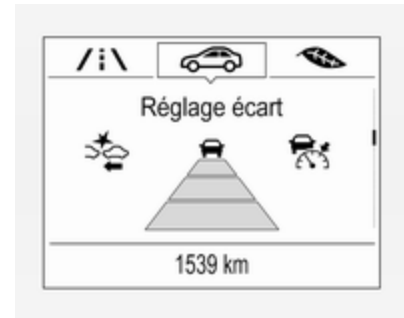

Si le régulateur de vitesse adaptatif est actif, cette page affiche le paramètre de sensibilité d'alerte au lieu de celui de la distance de suivi. ↻ 200.

Freinage d'urgence actif

Le freinage d'urgence actif peut aider à réduire les dommages et les blessures lors d'une collision avec des véhicules et des obstacles directement devant, lorsqu'une collision peut

ne plus être évitée par un freinage manuel ou par un braquage. Avant que le freinage d'urgence actif ne soit appliqué, le conducteur est averti par une alerte de collision avant ⇨ 208.

La fonction utilise diverses entrées (par ex. capteur de caméra, capteur radar, pression de freinage, vitesse du véhicule) pour calculer la probabilité d'une collision frontale.

Attention

Ce système n'est pas destiné à remplacer la responsabilité du conducteur pour la conduite du véhicule et l'observation de la route. Sa fonction est limitée à une utilisation complémentaire afin de réduire la vitesse du véhicule avant une collision.

Le système peut ne pas réagir pour des piétons ou des animaux. Après un changement de file inattendu, le système a besoin d'un certain temps pour détecter le véhicule suivant en avant.

Le conducteur devra toujours s'être prêt à agir et à freiner et à braquer afin d'éviter les collisions.

Fonctionnement

Si le véhicule est équipé uniquement d'une caméra avant, le freinage d'urgence actif fonctionne en marche avant au-dessus de la vitesse de marche, jusqu'à 85 km/h.

Avec un capteur radar, le freinage d'urgence actif fonctionne en marche avant au-delà de la vitesse de marche à toutes les vitesses.

Une condition préalable est que l'alerte de collision avant avec le système de caméra avant n'est pas désactivée en appuyant sur  au volant ⇨ 208 ou, avec un capteur radar, qu'elle n'est pas désactivée dans le menu de personnalisation du véhicule ⇨ 132.

Le système se compose de :

- système de préparation au freinage
- freinage automatique d'urgence

- assistance au freinage avec vision vers l'avant
- assistance au freinage intelligent (uniquement avec un capteur radar)

Système de préparation au freinage



Lorsque l'approche d'un véhicule se trouvant devant est tellement rapide qu'une collision est presque inévitable, le système de préparation de frein pressurise légèrement les freins. Ceci permet de réduire le temps de réponse, lorsqu'un freinage manuel ou automatique est exigé.

Le système de freinage est préparé de manière à ce que le freinage puisse se produire plus rapidement.

Si le véhicule est équipé uniquement d'une caméra avant, le système fonctionne jusqu'à une vitesse de 80 km/h.

Freinage automatique d'urgence

Après l'activation du système de préparation des freins et juste avant la collision imminente, cette fonction

applique automatiquement un freinage limité pour réduire la vitesse de l'impact de la collision ou empêcher une collision. Selon la situation, le véhicule peut freiner automatiquement de façon modérée ou brusque. Ce freinage automatique avant ne peut se produire que si un véhicule est détecté devant, indiqué par le témoin de véhicule devant   208.

Si le véhicule est équipé uniquement d'une caméra avant, le système fonctionne jusqu'à une vitesse de 60 km/h.

À une vitesse inférieure à 40 km/h, le système peut appliquer un freinage complet.

Le freinage automatique d'urgence peut ralentir le véhicule jusqu'à l'arrêt complet pour permettre d'éviter une collision. Dans ce cas, le freinage automatique d'urgence peut engager le frein de stationnement électrique pour maintenir le véhicule à l'arrêt. Pour relâcher, appuyer sur le bouton du frein de stationnement électrique ou appuyer fermement sur la pédale d'accélérateur.

Attention

Le freinage automatique d'urgence est une fonction d'urgence de préparation aux accident et n'est pas conçue pour éviter les accidents. Ne pas compter sur le système pour freiner le véhicule. Le freinage automatique d'urgence ne freinera pas en dehors de sa plage de vitesses de fonctionnement et répond uniquement aux véhicules détectés.

Assistance au freinage avec vision vers l'avant

Outre la préparation des freins et le freinage automatique d'urgence, la fonction d'assistance au freinage avec vision vers l'avant rend l'assistance au freinage plus sensible. Dès lors, une pression moins forte sur la pédale de frein cause un fort freinage immédiat. Cette fonction aide le conducteur à freiner plus rapidement et plus fortement avant une collision imminente.

Si le véhicule est équipé uniquement d'une caméra avant, le système fonctionne jusqu'à une vitesse de 85 km/h.

Attention

Le freinage d'urgence actif n'est pas conçu pour appliquer un freinage brusque indépendamment ou pour éviter automatiquement une collision. Il est conçu pour réduire la vitesse du véhicule avant la collision. Il peut ne pas réagir pour des piétons ou des animaux. Après un changement de file inattendu, le système a besoin d'un certain temps pour détecter le véhicule suivant en avant.

L'attention complète du conducteur est exigée à tout moment pendant la conduite du véhicule. Le conducteur devra toujours s'être prêt à agir et à freiner et à braquer afin d'éviter les collisions. Le système est conçu pour fonctionner avec tous les occupants portant leurs ceintures de sécurité.

Assistance au freinage intelligent

Si le véhicule est équipé d'un capteur radar, l'assistance au freinage intelligent peut s'activer lorsque la pédale de frein est enfoncée rapidement en renforçant le freinage selon la vitesse d'approche et la distance par rapport au véhicule devant.



De faibles impulsions de la pédale de frein ou un mouvement de la pédale pendant cette période sont normaux et la pédale de frein doit rester enfoncée au besoin. L'assistance au freinage intelligent ne se désactive que lorsque la pédale de frein est relâchée.

⚠ Attention

L'assistance au freinage intelligente peut augmenter le freinage du véhicule dans des situations où cela ne s'avère pas nécessaire. Vous pourriez bloquer la circulation. Si cela se produit, retirer votre pied de la pédale de frein et appuyer sur les freins selon ce qui est nécessaire.

Désactivation



Sur les véhicules dotés d'une caméra avant, le freinage d'urgence actif peut être désactivé en appuyant plusieurs fois sur le commutateur d'espace- sur le réglage **Arrêt**  208. S'il est désactivé, un message s'affiche dans le centre d'informations du conducteur.

Sur les véhicules dotés d'un capteur radar, le système peut être désactivé dans le menu de personnalisation de l'affichage d'informations  132.

Limitations du système

Dans des cas très rares, le système de freinage d'urgence actif peut fournir un freinage automatique lorsque cela ne semble pas nécessaire, par exemple dans les parkings, en raison de panneaux de signalisation routière dans un virage ou à cause de véhicules sur l'autre voie. Il s'agit d'un fonctionnement normal. Le véhicule ne doit pas être réparé. Appuyer fermement sur la pédale de frein pour annuler le freinage automatique.

Le freinage automatique d'urgence peut ne pas :

- détecter un véhicule devant sur les routes sinueuses ou vallonnées.
- détecter tous les véhicules, notamment ceux avec une remorque, les tracteurs, les véhicules boueux, etc.
- détecter un véhicule lorsque le temps limite la visibilité, par exemple en cas de brouillard, de pluie ou de neige.

Pour éviter tout dysfonctionnement, maintenir les zones du capteur de la caméra du pare-brise et le capteur radar dans la grille de calandre toujours propres, sans saleté, poussière, glace ou neige.

Une grande vigilance est toujours nécessaire en conduisant, et vous devez vous tenir prêt à intervenir et appuyer sur le frein et/ou éviter une collision.

Défaillance

Si le système doit être réparé, un message est affiché sur le centre d'informations du conducteur.

Si le système ne fonctionne pas comme il le devrait, les messages du véhicule sont affichés sur le centre d'informations du conducteur.

Messages du véhicule ↗ 130.

Aide au stationnement

Remarques générales

Lorsque l'attelage de remorque est fixé, modifier les paramètres de configuration dans la rubrique Affichage

d'informations du menu de personnalisation. Personnalisation du véhicule ↗ 132.

Lorsqu'une remorque ou un porte-vélos est fixé à l'attelage de remorque, l'aide au stationnement est désactivée.

Aide au stationnement arrière

⚠ Attention

Le conducteur est pleinement responsable de la manœuvre de stationnement.

Toujours vérifier les environs pendant la marche arrière et l'utilisation du système d'aide au stationnement arrière.

L'aide au stationnement arrière facilite les manœuvres en mesurant la distance entre le véhicule et les obstacles présents à l'arrière. Il informe et avertit le conducteur par des signaux sonores et une indication sur l'affichage.

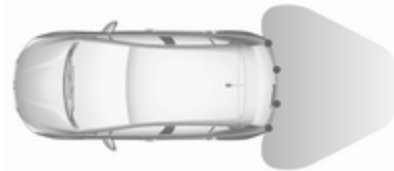

Le système possède quatre capteurs de stationnement à ultrasons disposés dans le pare-chocs arrière.

Activation

Après avoir mis le contact, l'aide au stationnement arrière est activée.

Une LED allumée dans le bouton de l'aide au stationnement **P**▲ indique que le système est prêt à fonctionner.

Indication

Le système avertit le conducteur par des signaux sonores de la présence d'obstacles potentiellement dangereux derrière le véhicule, jusqu'à une distance de 50 cm lorsqu'un rapport

de marche avant est enclenché, ou jusqu'à 1,5 mètre lorsque la marche arrière est enclenchée.

Selon le côté du véhicule le plus proche d'un obstacle, vous entendez les signaux d'avertissement sonores dans le véhicule sur le côté correspondant. L'intervalle entre les signaux sonores se réduit au fur et à mesure que le véhicule se rapproche de cet obstacle. Lorsque la distance est inférieure à environ 30 cm, le signal sonore est continu.

En outre, la distance jusqu'aux obstacles situés à l'arrière est indiquée par les lignes de distance changeantes sur le centre d'informations du conducteur ↗ 121.

L'indication de la distance peut être interrompue par des messages du véhicule de plus grande importance. Après avoir ignoré le message, une indication de distance s'affiche à nouveau.

Désactivation



Appuyer sur le bouton d'aide au stationnement **P**▲ pour désactiver, la DEL dans le bouton s'éteint.

Défaillance

En cas de défaillance ou d'interruption momentanée du système, par ex. en cas de niveau de bruit externe élevé ou d'autres interférences, la LED du bouton clignote pendant trois secondes, puis s'éteint. Un message est indiqué sur le centre d'informations du conducteur.

Aide au stationnement avant-arrière

⚠ Attention

Le conducteur est pleinement responsable de la manœuvre de stationnement.

Toujours vérifier les environs lors de l'utilisation du système d'aide au stationnement lorsque vous conduisez vers l'avant ou vers l'arrière.

L'aide au stationnement avant-arrière mesure la distance entre le véhicule et les obstacles présents devant et derrière le véhicule. Il informe et avertit le conducteur par des signaux sonores et une indication sur l'affichage.

Il utilise deux signaux d'avertissement sonores différents pour les zones de contrôle avant et arrière, chacune ayant sa propre fréquence.

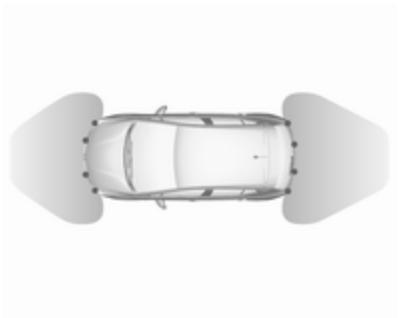

Quatre capteurs de stationnement à ultrasons sont présents dans chaque pare-chocs avant et arrière.

Activation

Le système est activé automatiquement jusqu'à une vitesse de 11 km/h.



Une LED allumée dans le bouton de l'aide au stationnement **PWA** indique que le système est prêt à fonctionner.

Si **PWA** est éteint pendant un cycle d'allumage, l'aide au stationnement avant est désactivée. Si la vitesse du véhicule a dépassé 25 km/h auparavant, l'aide au stationnement est réactivée lorsque la vitesse repasse en dessous de 11 km/h.

Lorsque le système est désactivé, la LED du bouton s'éteint et **Aide stationnement désactivée** s'affiche dans le centre d'informations du conducteur.

Indication

Le système avertit le conducteur par des signaux sonores de la présence d'obstacles potentiellement dangereux à l'avant du véhicule, jusqu'à une distance de 80 cm et derrière le véhicule jusqu'à une distance de 50 cm, lorsqu'un rapport de marche avant est enclenché, ou jusqu'à 1,5 mètre lorsque la marche arrière est enclenchée.

Selon le côté du véhicule le plus proche d'un obstacle, vous entendez les signaux d'avertissement sonores dans le véhicule sur le côté correspondant. L'intervalle entre les signaux sonores se réduit au fur et à mesure que le véhicule se rapproche de cet obstacle. Lorsque la distance est inférieure à environ 30 cm, le signal sonore est continu.

De plus, la distance jusqu'aux obstacles situés à l'arrière et à l'avant est indiquée par les lignes de distance changeantes sur le centre d'informations du conducteur ↷ 121 ou, selon la version, sur l'affichage d'informations ↷ 127.



L'indication de la distance peut être interrompue par des messages du véhicule de plus grande importance. Après avoir ignoré le message, une indication de distance s'affiche à nouveau.

Désactivation

Le système est automatiquement désactivé lorsque la vitesse du véhicule dépasse 11 km/h.

La désactivation manuelle est également possible. Pour cela, appuyer sur le bouton d'aide au stationnement **P** .

Lorsque le système est désactivé manuellement, la DEL du bouton s'éteint et **Aide stationnement désactivée** s'affiche dans le centre d'informations du conducteur.

Après une désactivation manuelle, l'aide au stationnement avant-arrière est activée si **P**  est enfoncé ou si la marche arrière est enclenchée.

Le système peut être totalement désactivé manuellement dans la rubrique Affichage d'informations du menu de personnalisation du véhicule. Il reste désactivé pendant le cycle d'allumage ou jusqu'à ce qu'il soit de nouveau activé dans le menu de personnalisation. Personnalisation du véhicule ⇨ 132.

Défaillance

En cas de défaillance ou d'interruption momentanée du système, par ex. en cas de niveau de bruit externe élevé ou d'autres interférences, un message s'affiche sur le centre d'informations du conducteur. Messages du véhicule ⇨ 130.

Système avancé d'assistance au stationnement

Attention

Le conducteur est pleinement responsable de l'acceptation de l'emplacement de parking suggéré par le système et de la manœuvre de stationnement.

Toujours vérifier les environs dans toutes les directions lors de l'utilisation du système avancé d'assistance au stationnement.

Le système avancé d'assistance au stationnement mesure une place de stationnement adaptée en passant, calcule la trajectoire et dirige automatiquement le véhicule dans une place de stationnement en créneau ou perpendiculaire.

Des instructions sont fournies dans le centre d'informations du conducteur ⇨ 121 ou, selon la version, sur l'affichage d'informations ⇨ 127, accompagnées de signaux sonores.

Le conducteur doit contrôler l'accélération, le freinage et le changement de vitesse, tandis que la direction est automatique.

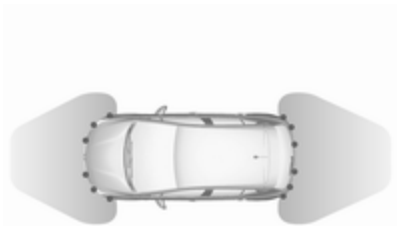

Le système avancé d'assistance au stationnement est toujours associé à l'aide au stationnement avant-arrière. Les deux systèmes utilisent les mêmes capteurs sur les pare-chocs avant et arrière.

Le système possède six capteurs de stationnement à ultrasons, dans chacun des pare-chocs avant et arrière.

Activation du système avancé d'assistance au stationnement

Le système avancé d'assistance au stationnement ne peut être activé qu'en marche avant.



Lorsque vous recherchez une place de stationnement, le système est prêt à fonctionner après une pression courte sur .

Le système reconnaît et mémorise dix mètres pour les emplacements de parking en créneau ou six mètres pour les emplacements de parking perpendiculaires en mode d'aide au stationnement.

Le système peut uniquement être activé à une vitesse maximale de 30 km/h et le système recherche une place de parking à une vitesse maximale de 30 km/h.

La distance en créneau maximale autorisée entre le véhicule et une rangée de voitures garées est de 1,8 mètre pour le stationnement en créneau et de 2,5 mètres pour le stationnement perpendiculaire.

Fonctionnement

Mode de recherche de places de stationnement, indication dans le centre d'informations du conducteur



Sélectionner une place de stationnement parallèle ou perpendiculaire dans le centre d'informations du conducteur par une pression longue sur P_{info} .

Le système est configuré pour rechercher par défaut des emplacements de stationnement du côté passager. Pour détecter des places de stationnement du côté du conducteur, activer le témoin de clignotants sur le côté conducteur.

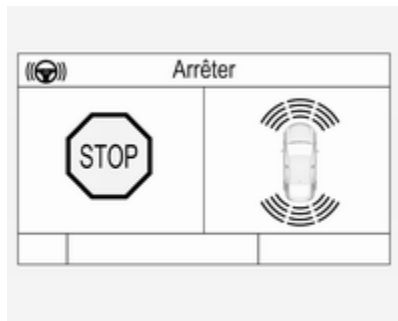

Lorsqu'une place est trouvée, une information de retour visuelle s'affiche sur le centre d'informations du conducteur et un signal acoustique est émis.

Indication dans l'affichage d'informations en couleur



Sélectionner une place de stationnement parallèle ou perpendiculaire en appuyant sur l'icône correspondante de l'affichage.

Sélectionner le côté de stationnement en appuyant sur l'icône correspondante de l'affichage.



Lorsqu'une place est trouvée, une information de retour visuelle s'affiche sur l'affichage d'informations en couleur et un signal acoustique est émis.

Si le conducteur n'arrête pas le véhicule après qu'un emplacement ait été proposé, le système commence à chercher un autre emplacement de stationnement adéquat.

Mode de guidage de stationnement

La suggestion d'emplacement de parking faite par le système est acceptée lorsque le véhicule est arrêté par le conducteur à une distance maximale de dix mètres pour

le stationnement en créneau ou de six mètres pour le stationnement perpendiculaire après l'affichage du message **Arrêt**. Le système calcule le chemin optimal pour stationner dans la place de stationnement.

Une brève vibration au niveau du volant après l'enclenchement de la marche arrière indique que la direction est contrôlée par le système. Ensuite, le véhicule est dirigé automatiquement jusque dans l'emplacement avec des instructions détaillées de freinage, d'accélération et de changement de vitesse pour le conducteur. Le conducteur doit tenir les mains éloignées du volant.

Toujours prêter attention au son de l'aide au stationnement avant-arrière. Un son continu indique que la distance jusqu'à un obstacle est inférieure à environ 30 cm.

Si, pour quelque raison que ce soit, le conducteur doit prendre le contrôle de la voiture, tenir le volant uniquement sur le bord extérieur. La direction automatique est alors annulée.

Indication sur l'affichage

Les instructions de l'écran contiennent les éléments suivants :

- Des remarques générales et des messages d'avertissement.
- Une indication en conduisant à plus de 30 km/h en mode de recherche d'une place de stationnement.
- La demande d'arrêter le véhicule quand une place de stationnement est détectée.
- Le sens de la conduite pendant la manœuvre de stationnement.
- La demande de passage en marche arrière ou en premier rapport.
- La demande d'arrêt ou de conduite lente.
- Pour certaines instructions, une barre de progression est affichée sur le centre d'informations du conducteur.

- La réussite de la manœuvre de stationnement indiquée par un symbole en surimpression et un signal sonore.
- L'annulation d'une manœuvre de stationnement.

Priorités d'affichage

L'indication de système avancé d'assistance au stationnement affichée sur le centre d'informations du conducteur peut être interrompue par les messages véhicule ayant une plus grande priorité. Après avoir approuvé le message en appuyant sur **SET/CLR** sur le levier de clignotants ou sur **✓** au volant, des instructions sur le système avancé d'assistance au stationnement s'affichent de nouveau et la manœuvre de stationnement peut être poursuivie.

Désactivation

Le système est désactivé :

- une pression courte sur **P^{off}**
- en terminant avec succès la manœuvre de stationnement

- en roulant à plus de 30 km/h pendant la recherche de place de stationnement
- en roulant à plus de 8 km/h pendant le guidage de stationnement
- en cas de détection d'interférence du conducteur avec le volant
- en dépassant le nombre maximum de changements de vitesses : huit cycles pour un emplacement en créneau et cinq cycles de stationnement pour un emplacement perpendiculaire
- en coupant le contact

La désactivation par le conducteur ou par le système pendant la manœuvre sera affichée par **Stationnement désactivé** dans l'affichage. De plus, un signal sonore retentit.

Défaillance

Un message s'affiche lorsque :

- Le système présente une défaillance.
- Le conducteur n'effectue pas avec succès l'ensemble de la manœuvre de stationnement.
- Le système n'est pas opérationnel.
- L'une des raisons de désactivation décrites ci-dessus s'applique.

Si un objet est détecté pendant les instructions de stationnement, **Arrêt** est affiché sur l'affichage. Si l'objet disparaît, la manœuvre de parking se poursuit. Si l'objet n'est pas enlevé, le système est désactivé. Une pression longue sur  active le système et recherche une nouvelle place de stationnement.

Remarques de base sur les systèmes d'aide au stationnement

Attention

Différentes surfaces réfléchissantes d'objets ou de vêtements ainsi que des sources externes de parasites peuvent, dans des conditions particulières, empêcher le système de reconnaître des obstacles.

Une attention particulière doit être accordée aux obstacles bas qui peuvent endommager la partie inférieure du pare-chocs.

Avertissement

Les performances du système peuvent être dégradées par la présence de glace ou de neige, par ex., sur le capteur.

Les performances du système d'aide au stationnement peuvent être réduites en raison de la charge élevée.

Des conditions spécifiques s'appliquent si des véhicules de plus grande taille sont à proximité (p. ex. véhicules tout terrain, fourgonnette, camionnette). L'identification d'objet et l'indication de distance correcte dans la partie supérieure de ces véhicules ne peuvent pas être garanties.

Des objets offrant une section transversale de réflexion fort étroite, des objets étroits ou des matériaux souples par exemple, peuvent ne pas être détectés par le système.

Les systèmes d'aide au stationnement ne détectent pas les objets situés en dehors de leur portée de détection.

Remarque

Il se peut que le capteur détecte un objet qui n'existe pas en raison d'une gêne d'écho causée par un mauvais alignement mécanique ou un bruit acoustique externe (de faux avertissements sporadiques sont possibles).

S'assurer que la plaque d'immatriculation avant est correctement fixée (non pliée et sans décalage par rapport au pare-chocs sur la gauche ou la droite) et que les capteurs sont bien en place.

Le système avancé d'assistance au stationnement peut ne pas répondre aux changements de l'espace de stationnement disponible une fois la manœuvre de stationnement commencée. Le système peut reconnaître une entrée, un passage, une cour, voire un croisement en tant qu'emplacement de stationnement. Une fois la marche arrière enclenchée, le système démarre une manœuvre de stationnement. S'assurer de vérifier la disponibilité de l'emplacement de stationnement suggéré.

Les surfaces irrégulières, par exemple dans les zones de construction, ne sont pas détectées par le système. Le conducteur en accepte la responsabilité.

Remarque

Après la production, le système doit être étalonné. Pour un guidage de stationnement optimal, une distance de conduite minimale de 10 km, notamment un certain nombre de virages, est nécessaire.

Alerte d'angle mort latéral

Le système d'alerte d'angle mort latéral détecte et rapporte les objets d'un côté ou de l'autre du véhicule, dans une zone spécifiée « d'angle mort ». Le système affiche une alerte visuelle dans chaque rétroviseur extérieur en cas de détection d'objets qui pourraient ne pas être visibles dans les rétroviseurs intérieurs et extérieurs.

L'alerte d'angle mort latéral utilise certains des capteurs du système avancé d'assistance au stationnement, situés sur les pare-chocs avant et arrière, des deux côtés du véhicule.



Attention

L'alerte d'angle mort ne remplace pas la vision du conducteur.

Le système ne détecte pas :

- les véhicules hors de la zone d'angle mort qui approchent rapidement
- les piétons, cyclistes ou animaux

Avant de changer de file, vérifier tous les rétroviseurs, regarder par-dessus l'épaule et utiliser le clignotant.



Lorsque le système détecte un véhicule dans la zone de l'angle mort tout en se déplaçant en marche avant, que l'on dépasse un véhicule ou que l'on soit dépassé, un symbole d'avertissement jaune  s'allume sur le rétroviseur extérieur correspondant. Si le conducteur utilise alors le clignotant, le symbole d'avertissement  commence à clignoter en jaune à titre d'avertissement pour ne pas changer de file.

Remarque

Si le véhicule qui dépasse roule au moins 10 km/h plus vite que le véhicule qu'il dépasse, le symbole

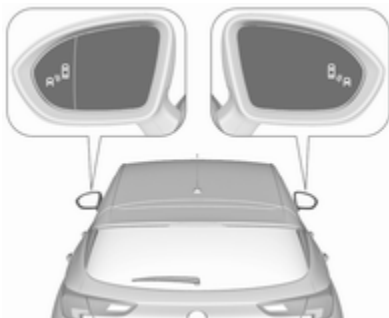
d'avertissement  du rétroviseur extérieur correspondant peut ne pas s'allumer.



L'alerte d'angle mort latéral est activée lorsque le véhicule roule à des vitesses allant de 10 km/h à 140 km/h. Conduire à une vitesse supérieure à 140 km/h désactive le système, ce qui est indiqué par les symboles d'avertissement à faible luminosité  sur les deux rétroviseurs extérieurs. Ralentir à nouveau éteindra les symboles d'avertissement. Si un véhicule est alors détecté dans la zone d'angle mort, les symboles d'avertissement  s'allumeront normalement du côté approprié.

Lorsque le véhicule est démarré, les deux rétroviseurs extérieurs s'allument brièvement pour indiquer que le système est en fonctionnement.

Le système peut être activé ou désactivé dans l'affichage d'informations. Personnalisation du véhicule ⇨ 132.

La désactivation est signalée par un message sur le centre d'informations du conducteur.

Zones de détection

Les zones de détection démarrent au niveau du pare-chocs arrière et s'étendent jusqu'à environ trois mètres vers l'arrière et sur les côtés. La hauteur de la zone est environ entre un demi mètre et deux mètres du sol.

Le système est désactivé si le véhicule tracte une remorque ou si un porte-vélos est fixé.

L'alerte d'angle mort latéral est conçue pour ignorer les objets stationnaires, par exemple les glissières de sécurité, les poteaux, les bordures de trottoir, les murs et les

poutres. Les véhicules garés ou les véhicules dans le sens inverse ne sont pas détectés.

Défaillance

Occasionnellement, des alertes peuvent ne pas être détectées sous des circonstances normales et ceci se produira plus fréquemment avec des conditions humides.

L'alerte d'angle mort latéral n'opère pas lorsque les coins gauche ou droit du pare-chocs arrière sont recouverts de boue, saletés, neige, gel ou en cas de fortes tempêtes de pluie. Instructions de nettoyage ↻ 294.

En cas de défaillance du système ou si le système ne fonctionne plus en raison de conditions temporaires, les symboles dans les rétroviseurs sont allumés en permanence et un message est affiché sur le centre d'informations du conducteur. Prendre contact avec un atelier.

Caméra arrière

La caméra arrière aide le conducteur à reculer en affichant une vue de la zone derrière le véhicule.

La vue de la caméra est affichée sur l'affichage d'informations en couleur.

⚠ Attention

La caméra arrière ne remplace pas la vision conducteur. Il est à noter que les objets se trouvant à l'extérieur du champ de vision de la caméra et des capteurs du système avancé d'assistance au stationnement, par ex. sous le pare-chocs ou sous le véhicule ne sont pas affichés.

Ne pas faire marche arrière en regardant uniquement l'écran d'affichage d'informations et vérifier la zone autour et derrière le véhicule avant d'engager la marche arrière.

Activation

La caméra arrière est automatiquement activée lorsque la marche arrière est engagée.

Fonctionnement



Sur le modèle 5 portes, la caméra est placée entre les éclairages de plaque d'immatriculation.

Sur le Sports Tourer, la caméra se trouve sous la moulure du hayon.



La zone affichée par la caméra est limitée. La distance de l'image qui s'affiche sur l'écran est différente de la distance réelle.

Lignes de guidage

Les lignes de guidage dynamique sont des lignes horizontales à des intervalles de un mètre, projetées sur l'image pour définir la distance des objets.

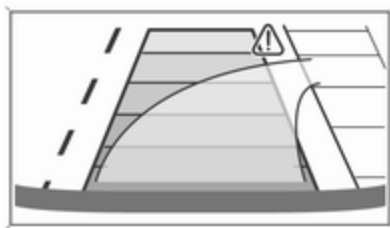

La trajectoire du véhicule est affichée en fonction de l'angle de braquage.

Symboles d'avertissement

Les symboles d'avertissement sont indiqués sous la forme de triangles \triangle sur l'image et représentent les obstacles détectés par les capteurs arrière du système avancé d'assistance au stationnement.

En outre, le signal \triangle s'affiche sur la ligne supérieure de l'affichage d'informations avec un avertissement de contrôle des alentours du véhicule.

Désactivation

La caméra est éteinte lorsqu'une certaine vitesse de marche avant est dépassée ou si la marche arrière n'est plus engagée pendant environ 15 secondes.

Désactivation des lignes de guidage et des symboles d'avertissement

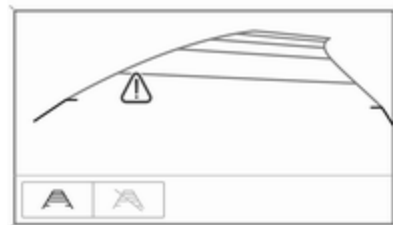

Affichage d'informations en couleur de 7 pouces : l'activation ou la désactivation des lignes de guidage visuel et des symboles d'avertissement peuvent être modifiées avec les boutons tactiles dans la partie inférieure de l'affichage.

Affichage d'informations en couleur de 8 pouces : l'activation ou la désactivation des lignes de guidage visuel et des symboles d'avertissement peuvent être modifiées dans le menu Réglages dans l'affichage d'informations. Sélectionner le réglage correspondant dans **Réglages**, ➔ **Caméra de recul**.

Affichage d'informations ⇨ 127.

Personnalisation du véhicule ⇨ 132.

Défaillance

Les messages de défaillance sont affichés avec un  sur la ligne supérieure de l'affichage d'informations.

La caméra arrière peut ne pas fonctionner correctement si :

- La zone alentour est sombre.
- Le soleil ou le faisceau des phares se reflète directement dans la lentille de la caméra.
- Du gel, de la neige, de la boue ou tout autre matériau recouvre la lentille de la caméra. Nettoyer la lentille, la rincer à l'eau et l'essuyer avec un chiffon doux.
- Le véhicule tracte une remorque.

- L'arrière du véhicule est accidenté.
- Il y a des changements de température extrêmes.

Assistant pour les panneaux de signalisation

Fonctionnement

L'assistant de détection des panneaux routiers détecte les panneaux routiers déterminés via une caméra à l'avant et les affiche dans le centre d'informations du conducteur.

Si le véhicule est équipé d'un système de navigation intégré, les panneaux routiers des données cartographiques peuvent y être rajoutés.



Les panneaux routiers qui seront détectés sont :

Panneaux de limitation et d'interdiction de dépasser

- limitation de vitesse ;
- interdiction de dépasser ;
- fin de limitation de vitesse ;
- fin d'interdiction de dépasser.

Panneaux routiers

Début et fin :

- de zones urbaines (spécifiques au pays)
- d'autoroutes
- de routes
- de rues

Ajout de panneaux

- conseils supplémentaires sur les panneaux de circulation
- restriction quant à l'emploi d'une remorque
- contraintes causées par des tracteurs
- avertissement chaussée humide
- avertissement gel
- contraintes de temps
- contraintes de distances
- flèches de direction

Les panneaux de limitation de vitesse ou d'interdiction de doubler sont affichés sur le centre d'informations du conducteur jusqu'à ce que le panneau de limitation de vitesse suivant soit détecté ou jusqu'à la fin de la période définie d'affichage de panneau.



La présence de plusieurs panneaux sur l'affichage est possible.



Un point d'exclamation dans un cadre indique qu'il y a un panneau supplémentaire qui ne peut pas être clairement identifié par le système.

Le système fonctionne sans perte de performances jusqu'à une vitesse de 200 km/h en fonction des conditions d'éclairage. La nuit, le système est actif jusqu'à une vitesse de 160 km/h.

Indication sur l'affichage

Des informations sur les panneaux routiers actuels sont disponibles sur la page de l'assistant de détection des panneaux routiers déterminés dans le centre d'informations du conducteur.





En outre, la limite de vitesse en vigueur est affichée en permanence dans la ligne du bas du centre d'informations du conducteur. Si une limite de vitesse avec un ajout est disponible, un symbole + est affiché dans cette zone.



Sur l'affichage de niveau médian, choisir **Info Menu**  via **MENU** et sélectionner la page d'assistant de détection des panneaux routiers sur la molette de réglage du levier de clignotants ↻ 121.



Sur l'affichage de niveau supérieur, choisir le menu **Info** à l'aide des boutons à droite du volant et appuyer sur  ou  pour sélectionner la page d'assistant de détection des panneaux routiers ↻ 121.

Quand une autre page a été sélectionnée sur le menu du centre d'informations du conducteur et que la page d'assistant de détection des

panneaux routiers est à nouveau choisie, le dernier panneau routier reconnu sera affiché.

Fonction d'alerte

La fonction d'alerte peut être activée ou désactivée dans le menu de réglage de la page d'assistant de détection des panneaux routiers.



Une fois activée, et lorsque la page de détection des panneaux routiers n'est pas affichée, la limite de vitesse et les panneaux d'interdiction de dépassement récemment détectés sont affichés sous forme d'alertes contextuelles dans le centre d'informations du conducteur.

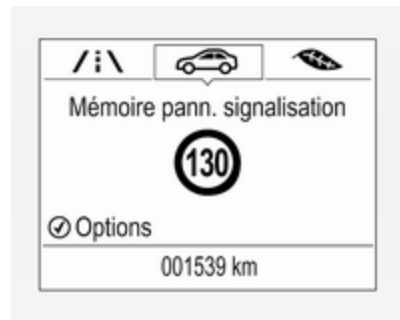

Sur l'affichage de niveau médian, lorsque la page d'assistant de détection des panneaux routiers est affichée, appuyer sur **SET/CLR** sur le levier de clignotants.



Sélectionner **Alertes ACTIV.** ou **Alertes DÉFACT.** en tournant la molette de réglage et appuyer sur **SET/CLR.**

Sur l'affichage de niveau supérieur, lorsque la page d'assistant de détection des panneaux routiers est affichée, appuyer sur > sur les commandes au volant.



Activer les alertes en réglant , désactiver les alertes en réglant avec le bouton **✓.**

L'alerte en surimpression est affichée pendant environ huit secondes sur le centre d'informations du conducteur.

Réinitialisation du système

Le contenu de l'affichage des panneaux routiers peut être effacé du menu réglages de la page d'assistant de détection des panneaux routiers en sélectionnant **Réinitialiser**, puis en confirmant par un appui sur **SET/CLR** du levier de clignotants ou sur **✓** sur les commandes au volant.

Autrement, **SET/CLR** ou **✓** peuvent être enfoncés pendant trois secondes pour effacer le contenu de la page.

Si la réinitialisation est réussie, une sonnerie retentit et le « panneau par défaut » est indiqué jusqu'à ce que le panneau routier suivant soit détecté ou fourni par les données cartographiques du système de navigation.



Dans certains cas, l'assistant de détection des panneaux routiers est automatiquement effacé par le système.

Pour effacer les panneaux routiers

Différents scénarios permettent d'effacer les panneaux routiers actuellement affichés. Une fois effacé, le « panneau par défaut » ou un panneau provenant des données cartographiques de navigation sont affichés dans le centre d'informations du conducteur.

Les raisons pour lesquelles les panneaux s'effacent sont :

- Une distance prédéfinie a été parcourue ou le temps s'est écoulé (diffère selon le type de panneau)
- Le véhicule roule dans un virage
- Si aucune donnée cartographique de navigation n'est disponible et que la vitesse descend au-dessous de 52 km/h (détection de l'entrée d'une ville)
- Si des données cartographiques de navigation sont disponibles et qu'une entrée/sortie de ville a été détectée en raison d'un changement de données cartographiques

Détection des panneaux routiers avec le système de navigation

Si le véhicule est équipé d'un système de navigation, le panneau actuellement affiché peut provenir soit de la détection optique d'un panneau, soit des données cartographiques.

Si le panneau affiché provient de données cartographiques et que les informations cartographiques changent, un nouveau panneau s'affiche. Ceci peut entraîner la détection d'un nouveau panneau, même si aucun panneau sur la route n'a été rencontré.

Défaillance

L'assistant de détection des panneaux routiers peut ne pas fonctionner correctement si :

- La zone de l'écran dans laquelle est située la caméra avant, n'est pas propre ou est obstruée par des objets étrangers, par exemple des autocollants.

- Les panneaux routiers sont totalement ou partiellement recouverts ou sont difficilement identifiables.
- Les conditions météorologiques sont défavorables, par exemple, des fortes pluies, de la neige, une exposition directe au soleil, des ombres.
- Les panneaux routiers sont mal installés ou sont endommagés.
- Les panneaux routiers ne sont pas conformes à la convention de Vienne des panneaux routiers (Wiener Übereinkommen über Straßenverkehrszeichen).

Avertissement

Le système est conçu pour aider le conducteur à discerner certains signaux routiers dans une plage de vitesse donnée. Ne pas ignorer les signaux routiers qui ne sont pas affichés par le système.

Le système ne détecte pas d'autres panneaux routiers qui instaurent un limite de vitesse ou qui y mettent fin.

Ce dispositif particulier ne doit pas vous pousser à adopter un style de conduite dangereux.

Adapter toujours la vitesse aux conditions de circulation.

Les systèmes d'aide au conducteur ne restreignent en aucune façon la pleine responsabilité du conducteur.

Assistance au maintien de trajectoire

L'assistance au maintien de trajectoire permet d'éviter des accidents dus à des changements de trajectoire involontaires. La caméra avant observe les marquages de voie entre lesquels circule le véhicule. Si le véhicule s'approche d'un marquage de voies, le volant tourne doucement pour remettre le véhicule dans la voie. Tourner le volant dans le même sens, si la manœuvre du système ne suffit

pas. Tourner doucement le volant dans la direction opposée, si vous souhaitez changer de voie.

En franchissant un marquage de voie de façon importante, l'assistance au maintien de trajectoire émet un avertissement visuel et sonore.

Un changement de voie involontaire est supposé

- sans utiliser le clignotant
- en utilisant le clignotant dans la direction opposée au changement de voie
- sans freinage
- sans accélération
- sans direction active.

Remarque

Le système est désactivé pendant la détection de marquages au sol ambigus, par exemple dans des zones de travaux.

Remarque

Le système peut être désactivé s'il détecte des voies trop étroites, trop larges ou trop courbées.

Activation





L'assistance au maintien de trajectoire est activée en appuyant sur . La LED s'allume dans le bouton pour indiquer que le système est activé.



Quand le témoin  du combiné d'instruments s'allume en vert, le système est prêt à assister.

Le système fonctionne à des vitesses comprises entre 60 km/h et 180 km/h et si des marquages de voies sont présents.

Le système tourne doucement le volant et le témoin  passe au jaune, si le véhicule approche un marquage de voie détecté sans utiliser le clignotant dans cette direction.

Le système déclenche une alerte en faisant clignoter  avec trois sonneries, depuis la direction correspondante, si la voie est franchie de façon importante.

Le système n'est opérationnel que quand il détecte un marquage de voie.

Si le système ne détecte que des marquages de voies d'un seul côté de la route, il n'assiste que pour ce côté.

L'assistance au maintien de trajectoire détecte un lâché du volant. Dans ce cas un message s'affiche au centre d'informations du conducteur et un signal sonore retentit tant que l'assistance au maintien de trajectoire détecte le lâché du volant.

Désactivation

Le système est désactivé en appuyant sur  ; la diode du bouton s'éteint.

Défaillance

Les performances du système peuvent être affectées par :

- Un pare-brise sale ou affecté par des éléments étrangers, par exemple des autocollants
- Véhicules proches à l'avant
- Routes inclinées
- Des routes sinueuses ou vallonnées
- Des bords de routes
- Des routes avec des marquages de voies peu visibles
- Des changements d'éclairage brusques
- Des conditions d'environnement défavorables comme une forte pluie ou de la neige
- Des modifications sur le véhicule, par exemple les pneus.

Désactiver le système, si le système est rendu défectueux par des traces de goudron, des ombres, des fissures de la chaussée, des marquages de voies temporaires ou en chantier, ou d'autres imperfections de la route.

Attention

Gardez toujours votre attention sur la route et maintenez votre véhicule en bonne position sur la voie, sinon vous risquez des dégâts sur le véhicule, des blessures ou la mort.

L'assistance au maintien de trajectoire ne dirige pas en permanence le véhicule.

Le système peut ne pas maintenir le véhicule dans la voie ou produire une alerte, même si un marquage au sol est détecté.

La manœuvre de l'assistance au maintien de trajectoire peut ne pas suffire pour éviter une sortie de voie.

Le système peut ne pas détecter un lâché de volant à cause d'influences externes (état de la route ou du revêtement, conditions météorologiques, etc.). Le conducteur est pleinement responsable du contrôle de son véhicule et doit toujours conserver les mains sur le volant en roulant.

L'utilisation du système en tractant une remorque ou sur des routes glissantes peut faire perdre le contrôle du véhicule et provoquer un accident. Désactivez le système.

Carburant

Carburant pour moteurs à essence

Utiliser uniquement du carburant sans plomb conforme à la norme européenne EN 228 ou équivalent.

Le moteur est capable de tourner avec du carburant contenant jusqu'à 10 % d'éthanol (par exemple du E10).

Utiliser du carburant avec l'indice d'octane recommandé. Un indice d'octane inférieur peut réduire la puissance du moteur et le couple et diminuer légèrement la consommation de carburant.

Avertissement

Ne pas utiliser de carburant ou d'additifs pour carburant contenant des composés métalliques tels que des additifs à base de manganèse. Ceci peut endommager le moteur.

Avertissement

L'utilisation d'un carburant non conforme EN 228, ou équivalent, peut produire des dépôts ou endommager le moteur.

Avertissement

L'utilisation d'un carburant à l'indice d'octane inférieur à l'indice le plus bas possible peut provoquer une combustion non contrôlée et des dégâts au moteur.

Les exigences spécifiques au moteur relatives à l'indice d'octane sont indiquées dans la vue d'ensemble sur les données de moteur ↻ 307. Une étiquette spécifique au pays apposée sur la trappe à carburant peut annuler et remplacer l'exigence.

Additifs pour carburant en dehors de l'Europe

Le carburant doit contenir des additifs détergents qui empêchent la formation de dépôts dans le moteur et le



circuit d'alimentation. La propreté des injecteurs de carburant et des soupapes d'admission permet un bon fonctionnement du système antipollution. Certains carburants ne contiennent pas une quantité d'additifs suffisante pour maintenir la propreté des injecteurs de carburant et des soupapes d'admission.

Pour compenser ce manque, ajouter du produit Fuel System Treatment PLUS dans le réservoir de carburant à chaque vidange ou tous les 15 000 km, selon la première éventualité survenant. Ce produit est disponible dans votre atelier.

Les carburants contenant des composés oxygénés comme des éthers et de l'éthanol, ainsi que les carburants reformulés, sont disponibles dans certaines villes. Si ces carburants sont conformes aux caractéristiques décrites précédemment, leur utilisation est acceptée. Toutefois, l'E85 (85 % d'éthanol) et les autres carburants contenant plus de 15 % d'éthanol ne doivent être utilisés que sur les véhicules FlexFuel.

Avertissement

Ne pas utiliser de carburants contenant du méthanol. Cela peut entraîner une corrosion des pièces métalliques présentes dans le circuit d'alimentation et endommager les pièces en plastique et caoutchouc. Ces dommages ne sont pas pris en charge par la garantie.

Certains carburants, principalement les carburants de course à forte teneur en octane, peuvent contenir un additif d'amélioration de l'octane appelé méthylcyclopentadiényle tricarbonyle de manganèse (MTM). Ne pas utiliser de carburants ou d'additifs contenant du MTM, car cela peut réduire la durée de vie des bougies d'allumage et affecter les performances du système antipollution. Le témoin de défaillance  peut s'allumer  116. Si cela se produit, prendre contact avec un atelier.

Carburant pour moteurs diesel

Utiliser uniquement du carburant diesel conforme EN 590 et présentant une concentration en soufre maximale de 10 ppm.

Les carburants dont le contenu biodiesel (conforme EN 14214) est de 7 % maximum par volume peuvent être utilisés (par ex. ceux portant la mention B7).

En cas de déplacements dans des pays hors de l'Union européenne, l'utilisation occasionnelle d'un carburant euro-diesel avec une concentration en soufre inférieure à 50 ppm est possible.

Avertissement

L'utilisation fréquente d'un carburant diesel contenant plus de 15 ppm de soufre peut entraîner des dommages graves pour le moteur.

Avertissement

L'utilisation de carburant ne se conformant pas à EN 590 ou toute autre spécification identique peut conduire à une perte de puissance du moteur, une usure plus importante ou des dommages sur le moteur et peut affecter la garantie.

Ne pas utiliser du mazout marin, du mazout de chauffage, de l'Aquazole ou toute autre émulsion identique diesel-eau. Il n'est pas autorisé de mélanger le diesel avec des carburants pour moteurs à essence afin de le diluer.

Fonctionnement à basse température

À des températures inférieures à 0 °C, certains produits diesel avec des mélanges de biodiesel peuvent encrasser, geler ou se gélifier, ce qui peut nuire au circuit d'alimentation en carburant. Le démarrage et le fonctionnement du moteur peuvent ne

pas être corrects. Veiller à utiliser du carburant diesel d'hiver à des températures ambiantes inférieures à 0 °C.

Du carburant diesel de qualité arctique peut être utilisé pour des températures extrêmement froides inférieures à -20 °C. L'utilisation de cette qualité de carburant par temps chaud ou pour des climats chauds n'est pas recommandée et peut faire caler le moteur, rendre le démarrage difficile ou endommager le circuit d'injection du carburant.

Carburant pour fonctionnement au gaz naturel

Le gaz naturel est connu sous l'appellation GNC (gaz naturel comprimé).

Utiliser du gaz naturel à teneur en méthane d'environ 78 - 99 %. Le L-gas (basse) à une teneur d'environ 78 - 87 % et le H-gas (élevée) à une teneur d'environ 87 - 99 %. Il est également possible d'utiliser du

biogaz avec la même teneur en méthane lorsqu'il est préparé chimiquement et désulfuré.

N'utiliser que du gaz naturel ou du biogaz qui soit conforme à DIN 51624.

Le gaz liquide ou LPG ne peut pas être utilisé.

Faire le plein



⚠ Danger

Avant de faire le plein, couper le contact ainsi que les chauffages externes avec chambres de combustion.

Lors du remplissage du réservoir, respecter les prescriptions d'utilisation et de sécurité de la station-service.

⚠ Danger

Le carburant est inflammable et explosif. Ne pas fumer. Pas de flamme nue ou de formation d'étincelles.

Si une odeur de carburant se dégage dans le véhicule, faire immédiatement remédier au problème par un atelier.

Avertissement

En cas d'erreur de carburant, ne pas mettre le contact.

La trappe à carburant se trouve sur le côté arrière droit du véhicule.



La trappe de réservoir ne peut être ouverte que si le véhicule est déverrouillé. Ouvrir la trappe à carburant en la poussant.

Faire le plein d'essence et de diesel

Pour ouvrir, tourner lentement le capuchon dans le sens inverse des aiguilles d'une montre.

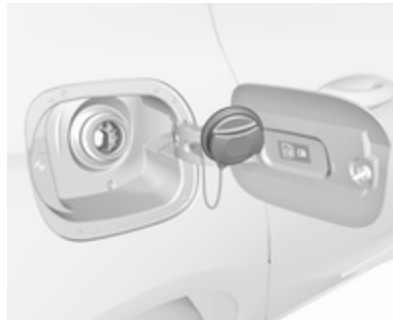

Le bouchon de remplissage peut être déposé dans le support sur la trappe à carburant.

Pour effectuer le remplissage, insérer complètement la buse de pompe et mettre en route.

Après une coupure automatique, l'appoint peut être fait en opérant la buse de pompe deux fois de plus au maximum.

Avertissement

Nettoyer aussitôt le carburant qui a débordé.

Pour fermer, tourner le bouchon de remplissage dans le sens horaire jusqu'au déclic.

Fermer la trappe et l'enclencher.

Remplissage de gaz naturel

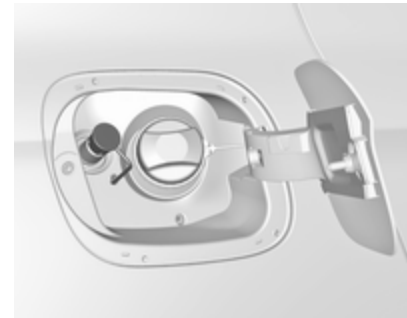

La trappe de réservoir ne peut être ouverte que si le véhicule est déverrouillé. Ouvrir la trappe à carburant en la poussant.

⚠ Attention

Remplir uniquement avec une pression de sortie maximale de 250 bar. Recourir uniquement à des stations-service où la température est compensée.

Terminer complètement le remplissage du gaz naturel, par exemple dégazage de la tubulure de remplissage.

Le remplissage du réservoir de gaz dépend de la température extérieure, de la pression de remplissage, de la composition du gaz et du type de réservoir. Capacités de remplissage ⇨ 314.

Fermer la trappe et laisser s'engager.

Termes utilisés pour « Véhicules au gaz naturel » à l'étranger :

Allemand Erdgasfahrzeuge

Anglais NGVs = Natural Gas Vehicles

Français Véhicules au gaz naturel ou Véhicules GNV

Italien Metano auto

Termes utilisés pour « Gaz naturel » à l'étranger :

Allemand Erdgas

Anglais CNG = Compressed Natural Gas

Français GNV = Gaz Naturel (pour Véhicules ou CGN = carburantgaz naturel

Italien Metano (per auto)

Bouchon de remplissage

Utiliser uniquement des bouchons de remplissage d'origine.

Les véhicules avec moteur diesel sont équipés d'un bouchon de remplissage spécifique.

Consommation de carburant - Émissions de CO₂**Moteurs essence et diesel**

La consommation de carburant (cycle combiné) du modèle Opel Astra se situe dans une plage comprise entre 6,2 et 3,3 l/100 km.

Les émissions de CO₂ (cycle combiné) sont dans la fourchette de 142 à 88 g/km.

Pour les valeurs spécifiques à votre véhicule, consulter le certificat de conformité CEE fourni avec votre véhicule et les autres documents d'enregistrement nationaux.

Moteurs gaz naturel

La consommation de gaz (cycle combiné) du modèle Opel Astra est de 4,5 kg/100 km.

La valeur d'émissions de CO₂ (cycle combiné) est de 123 g/km.

Pour les valeurs spécifiques à votre véhicule, consulter le certificat de conformité CEE fourni avec votre véhicule et les autres documents d'enregistrement nationaux.

Remarques générales

Les chiffres officiels mentionnés de consommation de carburant et d'émission spécifique de CO₂ se rapportent au modèle de base européen muni de l'équipement de série.

Les données de consommation de carburant et les données d'émission de CO₂ sont déterminées conformément au règlement R (CE) n°715/2007 (dans sa dernière version en vigueur), en prenant en compte le poids du véhicule en ordre de marche, comme spécifié dans la réglementation.

Les chiffres sont uniquement fournis à titre de comparaison entre les différentes variantes de véhicules et ne reflètent pas forcément la consommation d'un véhicule en particulier. La présence d'équipements optionnels peut entraîner des chiffres de consommation et d'émission de CO₂

légèrement supérieurs. La consommation de carburant dépend dans une large mesure du style de conduite ainsi que des conditions routières et du trafic.

Attelage de remorque

Informations générales

Utiliser uniquement un dispositif d'attelage homologué pour le véhicule. Nous vous recommandons de confier tout montage ultérieur à un atelier. Faire effectuer toute modification du véhicule qui concerne le système de refroidissement, les plaques de protection thermiques ou d'autres organes du véhicule.

La fonction de détection d'ampoule grillée pour les feux stop de la remorque ne détecte pas une indisponibilité partielle des ampoules, par ex. dans le cas de quatre ampoules de cinq watt, la fonction détecte uniquement l'ampoule grillée si une seule ampoule de cinq watt fonctionne ou aucune ne fonctionne.

La pose d'un dispositif d'attelage peut cacher l'ouverture de l'œillet de remorquage. Dans ce cas, utiliser la barre d'attelage pour le remorquage. Garder toujours la barre d'attelage dans le véhicule lorsqu'elle n'est pas utilisée.

Caractéristiques de conduite et conseils pour le remorquage

Avant d'accrocher une remorque, lubrifier la boule d'attelage. Toutefois, il ne faut pas la lubrifier si un stabilisateur qui agit sur la boule est utilisé pour réduire les mouvements de lacet.

En cas d'emploi d'une remorque, ne pas dépasser la vitesse de 80 km/h. Une vitesse maximale de 100 km/h ne convient que si vous utilisez un amortisseur d'oscillation et que le poids autorisé en charge de la remorque ne dépasse pas le poids à vide du véhicule.

Pour les remorques de faible stabilité et les caravanes, il est fortement recommandé d'utiliser un amortisseur d'oscillation.

Si la remorque commence à balancer, ralentir, ne pas contre-braquer, freiner à fond si nécessaire.

En descente, engager le même rapport que pour monter la pente et rouler à plus ou moins la même vitesse.

Régler la pression de gonflage à la valeur pour pleine charge ⇨ 315.

Emploi d'une remorque

Charges remorquables

Les charges admissibles remorquables sont des valeurs maximales qui dépendent du moteur et qui ne doivent pas être dépassées. La charge remorquable réelle est la différence entre le poids total en charge réel de la remorque et le poids à la flèche réel avec la remorque accrochée.

Les charges remorquables admissibles sont spécifiées dans les papiers du véhicule. En général, ces valeurs sont valides pour des pentes jusqu'à 12 %.

La charge autorisée pour les remorques s'applique à la pente spécifiée et au niveau de la mer. Comme la puissance du moteur décroît quand l'altitude augmente en raison de la raréfaction de l'air, les performances en montagne sont réduites ; le poids total roulant autorisé est également réduit de 10 % pour tous les

1 000 mètres d'altitude. Le poids total roulant ne doit pas être réduit quand le véhicule roule sur des routes à faible déclivité (moins de 8 %, par exemple des autoroutes).

Le poids total roulant autorisé ne doit pas être dépassé. Ce poids est mentionné sur la plaquette signalétique ⇨ 302.

Charge verticale à l'attelage

La charge verticale à l'attelage est la charge exercée par la remorque sur la boule d'attelage. Elle peut varier en modifiant la répartition du poids lors du chargement de la remorque.

La charge verticale à l'attelage maximale admissible (75 kg) est spécifiée sur la plaquette signalétique du dispositif d'attelage et dans les papiers du véhicule. Toujours essayer d'être proche de la charge maximale, en particulier dans le cas de lourdes remorques. La charge verticale à l'attelage ne doit jamais descendre sous 25 kg.

Charge sur l'essieu arrière

Quand la remorque est accrochée et que le véhicule tracteur est chargé au maximum, la charge admissible sur l'essieu arrière (voir la plaquette d'identification ou les papiers du véhicule) peut être dépassée de 40 kg. Si la charge admissible sur l'essieu arrière est dépassée, la vitesse maximale est de 100 km/h.

Dispositif d'attelage

Avertissement

Quand le véhicule ne tracte pas de remorque, démonter la barre d'attelage.

Rangement de la barre d'attelage

Le sac contenant la barre d'attelage à rotule et ranger sur le tapis de sol arrière dans le coffre.

Placer la sangle dans l'anneau d'arrimage arrière droit, passer deux fois autour et serrer la sangle pour fixer le sac.

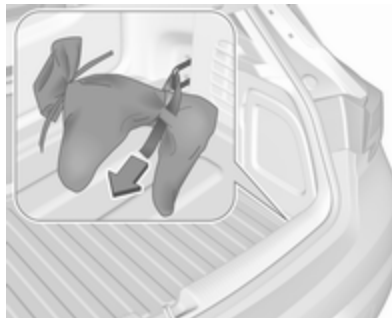

L'illustration représente une berline 5 portes.

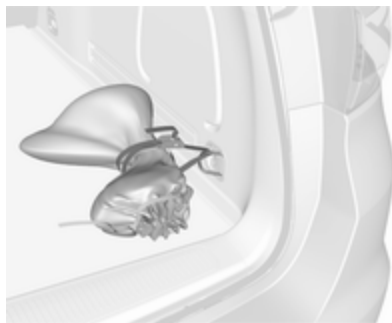

L'illustration représente un Sports Tourer.

Montage de la barre d'attelage

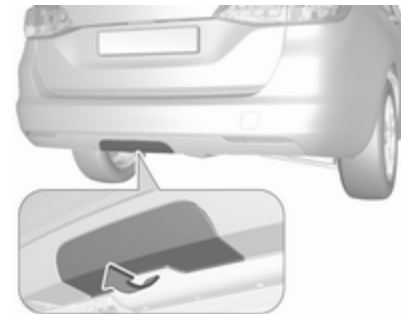

Sur le Sports Tourer, déposer le couvercle du pare-chocs arrière en appuyant dessus.



Désencliqueter et rabattre la prise vers le bas. Enlever le bouchon de l'ouverture de la barre d'attelage et le ranger.

Vérification du serrage de la barre d'attelage



- Le repère rouge du bouton rotatif doit être tourné vers le repère vert de la barre d'attelage.
- Le jeu entre le bouton rotatif et la barre d'attelage doit être d'environ 6 mm.
- La clé doit être en position .

Sinon, la barre d'attelage doit être serrée avant d'être insérée :

- Déverrouiller la barre d'attelage en tournant la clé en position .

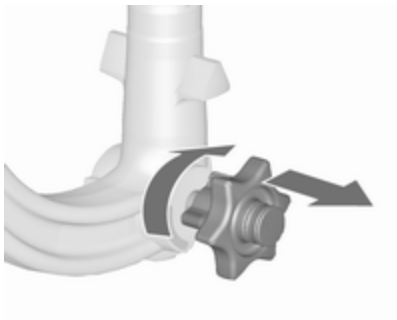

- Tirer le bouton rotatif et le tourner dans le sens horaire aussi loin que possible.

Insertion de la barre d'attelage

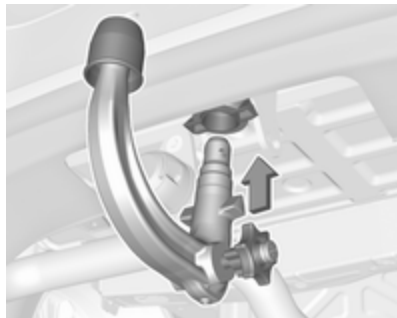

Insérer la barre d'attelage serrée dans l'ouverture et la pousser fermement vers le haut jusqu'à ce qu'un déclic de verrouillage se fasse entendre.

La poignée rotative reprend sa position de départ en reposant sur la barre d'attelage, sans jeu.

⚠ Attention

Ne pas toucher la poignée rotative lors de l'insertion.

Verrouiller la barre d'attelage en tournant la clé en position . Enlever la clé et fermer le volet de protection.

Œillet pour câble de rupture d'attelage

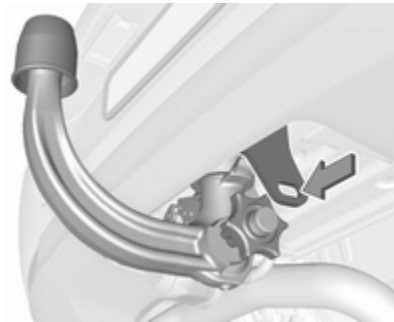

Attacher le câble de rupture d'attelage à l'œillet.

Vérifier que la barre d'attelage est correctement montée

- Le repère vert du bouton rotatif doit être tourné vers le repère vert de la barre d'attelage.
- Il ne doit pas y avoir de jeu entre la poignée rotative et la barre d'attelage.
- La barre d'attelage doit être fermement engagée dans l'ouverture.
- La barre d'attelage doit être verrouillée et la clé, enlevée.

⚠ Attention

L'utilisation d'une remorque est uniquement autorisée quand la barre d'attelage est correctement montée. Si la barre d'attelage n'est pas engagée correctement, prendre contact avec un atelier.

Démontage de la barre d'attelage



Ouvrir le volet de protection et tourner la clé en position  pour déverrouiller la barre d'attelage.

Tirer la poignée rotative et la tourner dans le sens horaire aussi loin que possible. Tirer la barre d'attelage vers le bas.

Insérer le bouchon dans l'ouverture. Relever la prise.

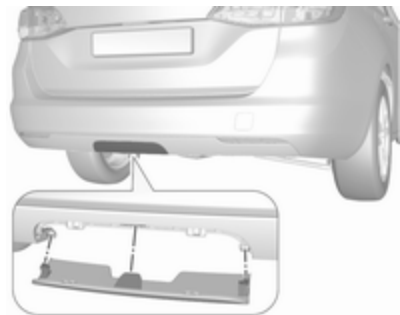

Sur le Sports Tourer, insérer le couvercle dans le pare-chocs arrière comme illustré sent.

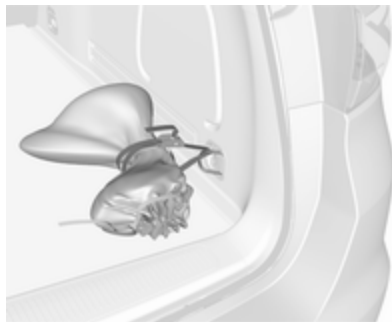

Ranger la barre d'attelage à rotule dans le sac et fixer celui-ci en passant la sangle dans l'anneau d'arrimage arrière droit. Passer deux fois autour et serrer la sangle pour fixer le sac.

Programme de stabilité de la remorque

Si le système détecte un fort mouvement de lacet, la puissance du moteur est réduite et l'attelage est freiné de manière déterminée jusqu'à la disparition du lacet. Quand le système est en action, garder le volant aussi immobile que possible.

Le programme de stabilité de la remorque est une fonction de l'Electronic Stability Control ↗ 194.

Soins du véhicule

Informations générales	246
Accessoires et modifications du véhicule	246
Stockage du véhicule	246
Reprise des véhicules hors d'usage	247
Contrôles du véhicule	247
Exécution du travail	247
Capot	247
Huile moteur	248
Liquide de refroidissement du moteur	249
Liquide de lave-glace	250
Freins	250
Liquide de frein	250
Batterie du véhicule	251
Purge du système d'alimentation en gazole (diesel)	253
Remplacement des balais d'essuie-glace	253
Remplacement des ampoules ...	254
Phares halogènes	254
Feux antibrouillard	256
Feux arrière	256
Clignotants latéraux	262
Éclairage de plaque d'immatriculation	263
Éclairage intérieur	264
Éclairage du tableau de bord ..	264
Circuit électrique	264
Fusibles	264
Boîte à fusibles du compartiment moteur	265
Boîte à fusibles du tableau de bord	267
Boîte à fusibles du coffre	270
Outillage du véhicule	272
Outillage	272
Jantes et pneus	273
Pneus d'hiver	273
Désignations des pneus	274
Pression des pneus	274
Système de surveillance de la pression des pneus	275
Profondeur de sculptures	280
Changement de taille de pneus et de jantes	281
Enjoliveurs	281
Chaînes à neige	281
Kit de réparation des pneus ...	282
Changement d'une roue	285
Roue de secours	288

Démarrage par câbles auxiliaires	290
Remorquage	292
Remorquage du véhicule	292
Remorquage d'un autre véhicule	293
Soins extérieurs et intérieurs	294
Entretien extérieur	294
Entretien intérieur	297

Informations générales

Accessoires et modifications du véhicule

Nous vous recommandons d'utiliser les pièces et accessoires d'origine et les pièces homologuées par l'usine correspondant spécifiquement à votre type de véhicule. Nous ne pouvons porter aucun jugement sur la fiabilité d'autres pièces, même s'ils disposent d'un agrément officiel ou autre devait exister, et nous ne pouvons pas non plus en répondre.

Toute modification, conversion ou autres changements apportés aux spécifications standard du véhicule (y compris, mais sans s'y limiter, des modifications de logiciel, des modifications des unités de commande électroniques) peuvent invalider la garantie proposée par Opel. En outre, de telles modifications peuvent avoir un impact sur les systèmes d'aide à la conduite, la consommation de carburant, les émissions de CO₂ et les autres émissions du véhicule, ce qui peut rendre le véhicule non conforme

à l'homologation et remettre en question la validité de l'enregistrement du véhicule.

Avertissement

Les bavettes garde-boue peuvent être endommagées lors du transport du véhicule sur un train ou sur une dépanneuse.

Stockage du véhicule

Stockage pendant une période prolongée

Si le véhicule doit être stocké pendant plusieurs mois :

- Laver et lustrer le véhicule.
- Faire vérifier la protection à la cire dans le compartiment moteur et sur le soubassement.
- Nettoyer et protéger les joints d'étanchéité en caoutchouc.
- Remplir complètement le réservoir à carburant.
- Remplacer l'huile moteur.

- Vider le réservoir de liquide de lave-glace.
- Vérifier la protection antigel et anticorrosion du liquide de refroidissement.
- Régler la pression de gonflage des pneus à la valeur pour la pleine charge.
- Garer le véhicule dans un local sec et bien ventilé. Engager la 1^{ère} ou la marche arrière ou placer le levier sélecteur sur **P**. Empêcher tout déplacement du véhicule grâce à des cales.
- Ne pas serrer le frein de stationnement.
- Ouvrir le capot, fermer toutes les portes et verrouiller le véhicule.
- Débrancher la cosse de la borne négative de la batterie du véhicule. Ne pas oublier que l'ensemble des systèmes ne fonctionne plus (par exemple l'alarme antivol).

Remise en service

Quand le véhicule est remis en circulation :

- Rebrancher la borne négative de la batterie. Activer l'électronique des lève-vitres.
- Vérifier la pression des pneus.
- Remplir le réservoir de lave-glace.
- Vérifier le niveau d'huile du moteur.
- Contrôler le niveau de liquide de refroidissement.
- Le cas échéant, poser la plaque d'immatriculation.

Reprise des véhicules hors d'usage

Vous trouverez des informations sur la reprise des véhicules hors d'usage et leur recyclage sur notre site, lorsque cela est exigé par la loi. Ne confier ce travail qu'à un centre de recyclage agréé.

Contrôles du véhicule

Exécution du travail

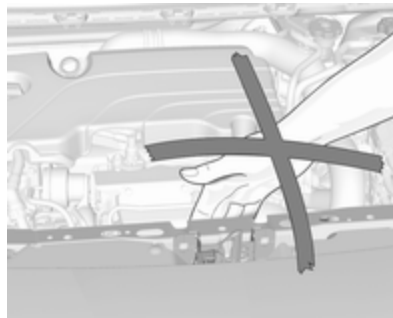

⚠ Attention

N'effectuer des contrôles dans le compartiment moteur que lorsque le contact est coupé.

Le ventilateur de refroidissement peut également fonctionner lorsque le contact est coupé.

⚠ Danger

Le système d'allumage utilise une tension extrêmement élevée. Ne pas toucher.

Capot

Ouverture

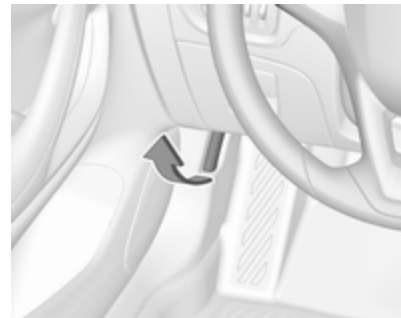

Tirer le levier de déverrouillage et le ramener dans sa position de départ.



Déplacer le verrou de sécurité sur le côté gauche du véhicule et ouvrir le capot.

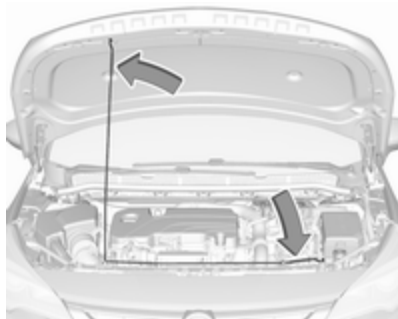

Attacher la béquille du capot.

Si le capot est ouvert lors d'un Auto-stop, le moteur sera automatiquement redémarré pour des raisons de sécurité.

Fermeture

Avant de refermer le capot, enfoncer la béquille dans son support.

Abaisser le capot et le laisser tomber dans le verrou depuis une faible hauteur (20-25 cm). Vérifier le verrouillage.

Avertissement

Ne pas enfoncer le capot dans la serrure pour éviter les bosses.

Huile moteur

Contrôler régulièrement le niveau d'huile moteur afin de protéger le moteur contre toute détérioration. Veiller à ce que l'huile utilisée respecte les valeurs spécifiées. Fluides et lubrifiants recommandés ↻ 299.

La consommation maximale d'huile moteur est de 0,6 litres par 1 000 km.

Contrôle à effectuer uniquement lorsque le véhicule est à l'horizontale. Le moteur doit avoir atteint sa température de fonctionnement et être arrêté depuis au moins cinq minutes.

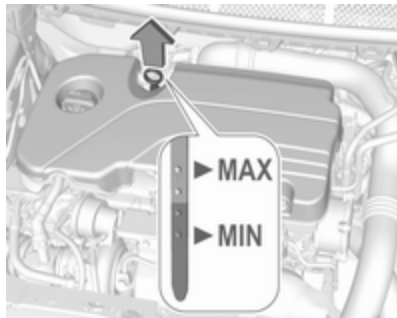

Retirer la jauge d'huile, la nettoyer, la réinsérer entièrement, la retirer et lire le niveau d'huile moteur.

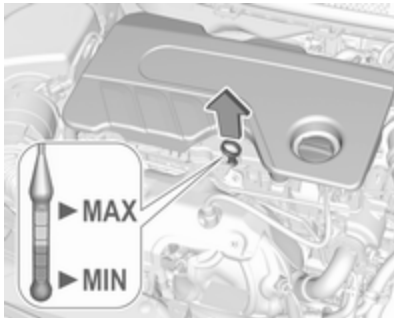

En fonction du moteur, différentes jauges d'huile sont utilisées.

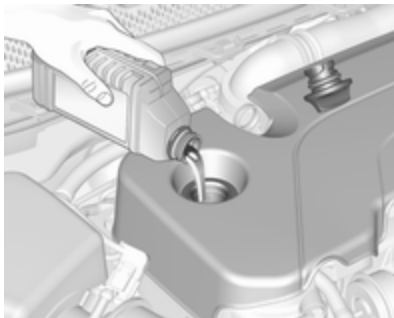

Lorsque le niveau d'huile moteur est descendu sous le repère **MIN**, faire l'appoint d'huile moteur.

Le niveau d'huile moteur ne doit pas dépasser le repère **MAX** de la jauge.

Nous vous recommandons d'utiliser la même qualité d'huile moteur que celle utilisée lors de la dernière vidange.

Avertissement

Un excès d'huile moteur doit être vidangé ou aspiré.

Capacités de remplissage ⇨ 314.

Remettre le bouchon droit et le serrer.

Liquide de refroidissement du moteur

Le liquide de refroidissement offre une protection contre le gel à des températures approximativement jusqu'à -28°C . Dans les régions froides où les températures sont très basses, le liquide de refroidissement rempli en usine offre une protection contre le gel jusqu'à environ -37°C .

Avertissement

N'employer que du produit antigel homologué.

Liquide de refroidissement et antigel ⇨ 299.

Niveau de liquide de refroidissement

Avertissement

Un niveau insuffisant de liquide de refroidissement peut provoquer des dommages au moteur.

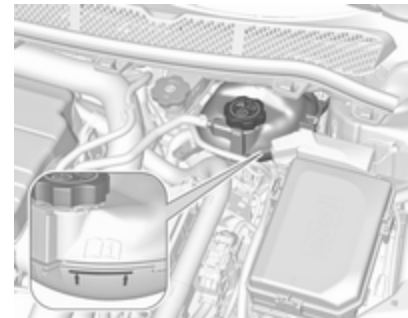

Si le système de refroidissement est froid, le niveau de liquide de refroidissement doit se trouver au-dessus du repère de niveau de remplissage. Faire l'appoint si le niveau est bas.

⚠ Attention

Laisser refroidir le moteur avant d'ouvrir le bouchon. Ouvrir le bouchon avec précaution, en laissant la pression s'évacuer lentement.

Pour faire l'appoint, utiliser un mélange 1:1 de concentré de liquide de refroidissement recommandé et d'eau de ville propre. Si du concentré de liquide de refroidissement n'est pas disponible, utiliser de l'eau de ville propre. Serrer fermement le bouchon. Faire contrôler la concentration de liquide de refroidissement et faire remédier à la cause de la perte de liquide de refroidissement par un atelier.

Liquide de lave-glace

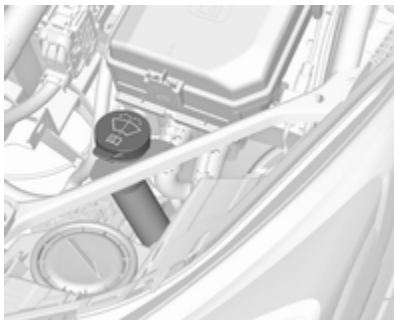

Remplir avec de l'eau propre mélangée à une quantité adéquate de liquide de lave-glace approuvé contenant de l'antigel.

Avertissement

Seule une concentration d'antigel adéquate dans le produit de lave-glace garantit la protection nécessaire à basses températures ou en cas de baisses soudaines de température.

Produit de lave-glace ↪ 299.

Freins

Si la garniture de frein atteint une épaisseur minimale, un bruit de crissement retentit pendant le freinage.

On peut poursuivre sa route, mais il faut faire remplacer les garnitures de frein dès que possible.

Une fois que des garnitures de frein neuves ont été montées, ne pas effectuer de freinage d'urgence inutile pendant les premiers déplacements.

Liquide de frein

⚠ Attention

Le liquide de frein est nocif et corrosif. Éviter les contacts avec les yeux, la peau, les tissus et les surfaces peintes.

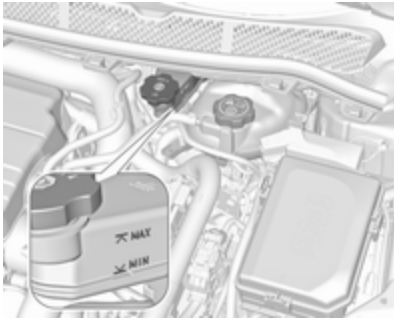

Le niveau de liquide de frein doit se situer entre **MIN** et **MAX**.

Si le niveau de liquide est en dessous de la valeur **MIN**, contacter un atelier.

Liquide de frein / d'embrayage
↪ 299.

Batterie du véhicule

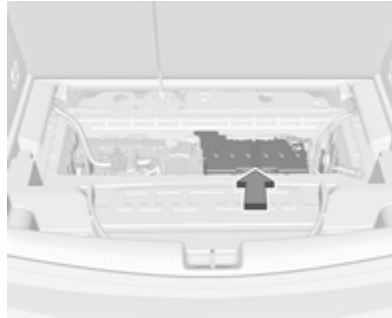

La batterie du véhicule est placée dans le coffre, sous le tapis de sol arrière derrière les sièges arrière. Tapis de sol arrière ↪ 84.

Des points de connexion pour le démarrage par câbles auxiliaires se trouvent dans le compartiment moteur.

Démarrage par câbles auxiliaires
↪ 290.

La batterie du véhicule ne nécessite aucun entretien, à condition que le style de conduite adopté garantisse une charge suffisante de la batterie. Les petits trajets et les démarrages

fréquents peuvent entraîner la décharge de la batterie. Éviter d'utiliser les consommateurs électriques non indispensables.



Les piles ne doivent pas être jetées avec les ordures ménagères. Elles doivent être recyclées via les centres de collecte appropriés.

Si le véhicule n'est pas utilisé pendant plus de quatre semaines, la batterie peut se décharger. Débrancher la cosse de la borne négative de la batterie du véhicule.

Ne brancher et débrancher la batterie que quand le contact est coupé.

Protection contre la décharge de la batterie ↪ 155.

Déconnexion de la batterie

Si la batterie du véhicule doit être déconnectée (par ex. pour un entretien), la sirène d'alarme doit être désactivée comme suit : Mettre le contact, puis le couper, puis débrancher la batterie du véhicule dans les 15 secondes qui suivent.

Remplacement de la batterie du véhicule

Remarque

Toute dérogation aux instructions données dans cette section peut entraîner une désactivation ou une perturbation du système d'arrêt/démarrage.

Quand la batterie du véhicule est remplacée, s'assurer qu'il n'y a pas de trous de ventilation ouverts à proximité de la borne positive. Si un trou de ventilation est ouvert dans cette zone, il doit être obturé par un capuchon borgne et la ventilation à proximité de la borne négative doit être ouverte.

Veiller à ce que la batterie soit toujours remplacée par le même type de batterie.

Nous vous recommandons de faire remplacer la batterie du véhicule par un atelier.

Système Stop/Start ⇨ 174.

Charge de la batterie du véhicule

⚠ Attention

Sur les véhicules avec système Stop/Start, s'assurer que la tension de charge ne dépasse pas 14,6 V en cas d'utilisation d'un chargeur de batterie. Sinon, la batterie du véhicule peut être endommagée.

Démarrage par câbles auxiliaires ⇨ 290.

Étiquette d'avertissement



Signification des symboles :

- Pas d'étincelles ni de flammes nues et ne pas fumer.
- Toujours se protéger les yeux. Les gaz explosifs peuvent causer une cécité ou des blessures.
- Conserver la batterie du véhicule hors de portée des enfants.
- La batterie du véhicule contient de l'acide sulfurique qui peut rendre aveugle ou causer de graves brûlures.

- Pour plus d'informations, consulter le manuel d'utilisation.
- Du gaz explosif peut être présent aux alentours de la batterie du véhicule.

Purge du système d'alimentation en gazole (diesel)

Si le réservoir a été vidé, le circuit de gazole (diesel) doit être purgé de son air. Mettre le contact trois fois, chaque fois pour une durée de 15 secondes. Puis démarrer le moteur pendant 40 secondes au maximum. Répéter cette procédure après avoir attendu au moins cinq secondes. Si le moteur ne démarre pas, prendre contact avec un atelier.

Remplacement des balais d'essuie-glace



Soulever le bras d'essuie-glace jusqu'il reste en position soulevée, enfoncer le bouton pour libérer le balai d'essuie-glace et l'enlever.

Fixer le balai de l'essuie-glace légèrement à un angle par rapport au bras de l'essuie-glace jusqu'à ce qu'il s'encliquette.

Abaisser le bras d'essuie-glace avec précaution.

Balai d'essuie-glace de la lunette arrière

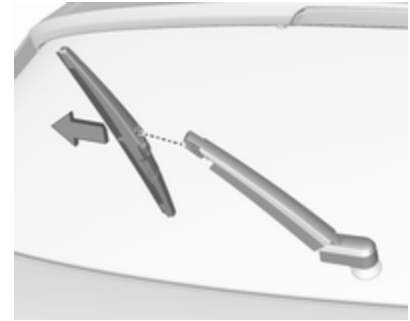

Soulever le bras d'essuie-glace. Dégager le balai d'essuie-glace comme illustré et l'enlever.

Fixer le balai de l'essuie-glace légèrement à un angle par rapport au bras de l'essuie-glace jusqu'à ce qu'il s'encliquette.

Abaisser le bras d'essuie-glace avec précaution.

Remplacement des ampoules

Couper le contact et désactiver les commutateurs concernés ou fermer les portes.

Maintenir une ampoule uniquement par son culot. Ne pas toucher le verre de l'ampoule avec les doigts nus.

Ne remplacer les ampoules que par des ampoules du même type.

Remplacer les ampoules de phare depuis l'intérieur du compartiment moteur.

Vérification d'ampoule

Après le remplacement d'une ampoule, mettre le contact, opérer et vérifier les feux.

Phares halogènes

Les phares halogènes ont des ampoules différentes pour les feux de route et les feux de croisement.

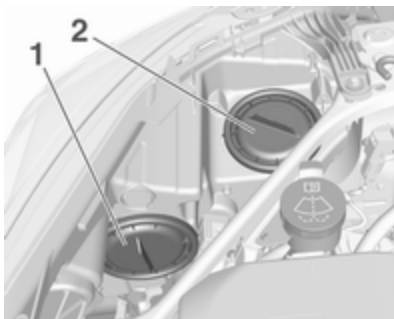

Ampoule extérieure de feu de croisement (1).

Ampoule intérieure de feux de route (2).

Feux de croisement (1)



1. Tourner le capuchon dans le sens antihoraire et l'enlever.

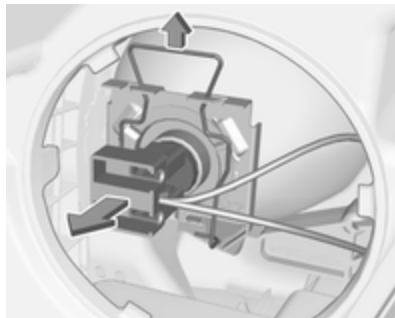

2. Dégager le clip à ressort du dispositif de retenue en tirant. Retirer la douille de l'ampoule du boîtier du réflecteur.

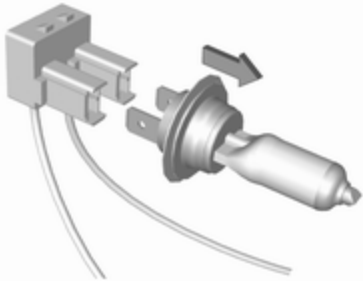

3. Séparer l'ampoule de la douille d'ampoule et remplacer l'ampoule.
4. Insérer la douille de l'ampoule en engageant les deux ergots dans le boîtier du réflecteur et la fixer en tournant dans le sens horaire.
5. Pousser le clip à ressort pour le remettre en place.
6. Placer le capuchon et le tourner dans le sens horaire.

Feux de route (2)

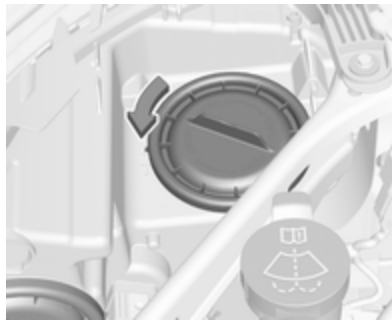

1. Tourner le capuchon dans le sens antihoraire et l'enlever.

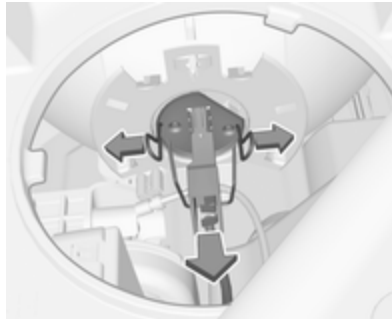

2. Dégager le clip à ressort du dispositif de retenue en le déplaçant vers l'avant et sur le côté. Faire pivoter le clip à ressort vers le bas.
3. Retirer la douille de l'ampoule du boîtier du réflecteur.

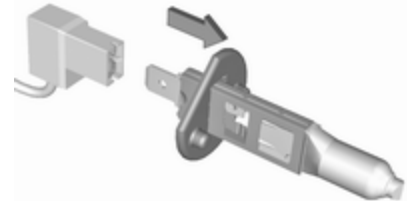

4. Séparer l'ampoule de la douille d'ampoule et remplacer l'ampoule.
5. Introduire le support d'ampoule et poser le clip à ressort. Placer le capuchon et le tourner dans le sens horaire.

Clignotant avant

En cas de DEL défectueuses, les faire remplacer par un atelier.

Feu de position

En cas de DEL défectueuses, les faire remplacer par un atelier.

Feux de jour

En cas de DEL défectueuses, les faire remplacer par un atelier.

Feux antibrouillard

Les ampoules sont accessibles depuis le dessus du véhicule.



1. Tourner le support d'ampoule dans le sens anti-horaire et l'enlever du boîtier du réflecteur.

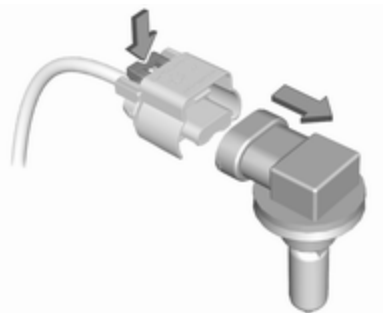

2. Dégager la douille d'ampoule du connecteur en enfonçant la patte de retenue.
3. Retirer et remplacer la douille d'ampoule avec une ampoule et fixer le connecteur.
4. Insérer la douille de l'ampoule dans le boîtier du réflecteur, en la tournant dans le sens horaire pour encliqueter.

Feux arrière

Berline 5 portes

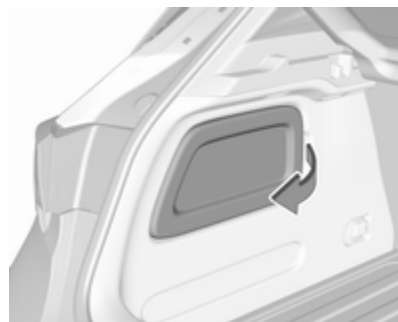

1. Détacher le capot sur le côté concerné et le déposer.



2. Véhicules avec kit de réparation des pneus : Pour remplacer les ampoules du côté droit, dévisser d'abord l'écrou en plastique et retirer l'insert avec la bouteille de produit d'étanchéité.



3. Dévisser de l'intérieur à la main l'écrou de fixation en plastique.

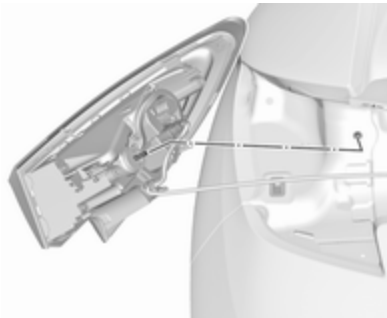

4. Retirer avec précaution l'ensemble de feu arrière du renforcement et le déposer.
5. Détacher le câble du support.

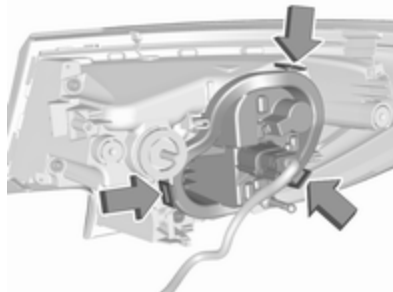

6. Enfoncer les trois pattes de retenue et enlever le support d'ampoule de l'ensemble de feu.

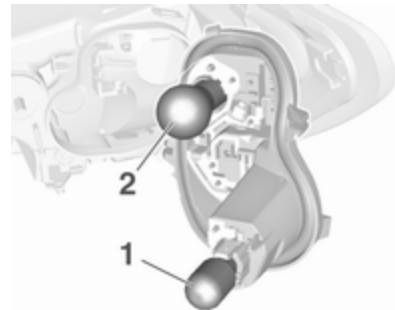

7. Enlever et remplacer les ampoules :
Clignotant (1)
Feu arrière/feu stop (2)

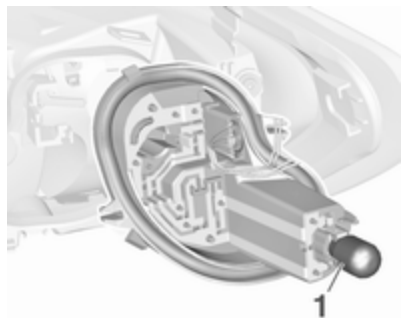

Sur la version avec feux arrière à DEL et feux stop à DEL, seule l'ampoule du feu clignotant (1) peut être retirée et remplacée.

8. Fixer le support d'ampoule à l'ensemble de feu.
9. Fixer le câble au dispositif de retenue.
10. Fixer l'ensemble de feu à la carrosserie du véhicule et serrer l'écrou de fixation depuis l'intérieur du coffre. Fixer le capot.

Selon la version, les feux arrière et les feux stop sont conçus comme des DEL. En cas de défaillance, faire remplacer les DEL dans un atelier.

Ensemble d'éclairage sur le hayon



1. Détacher le couvercle dans le hayon et le déposer.



2. Dévisser l'écrou de fixation en plastique à la main.

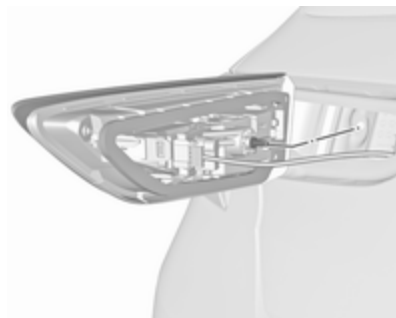

3. Retirer avec précaution l'ensemble de feu arrière du renforcement et le déposer.

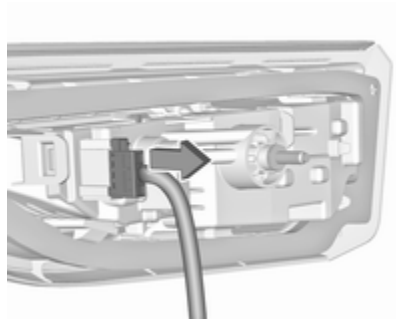

4. Détacher la fiche de l'ensemble de feu.

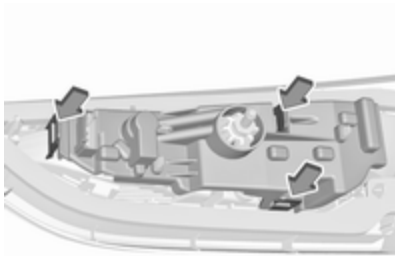

5. Enfoncer les trois pattes de retenue et enlever le support d'ampoule de l'ensemble de feu.

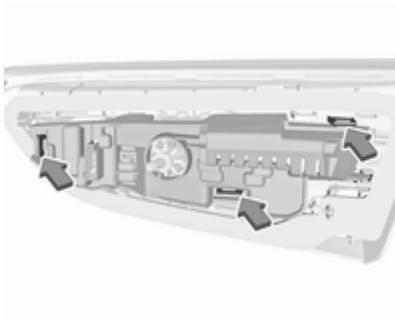

Sur la version avec feux arrière à DEL, la position des pattes de retenue est légèrement différente.

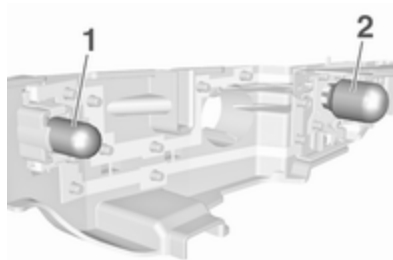

6. Enlever et remplacer l'ampoule :
 Feu arrière (1)
 Feu antibrouillard arrière (2) (côté gauche)
 Feu de recul (2) (côté droit)

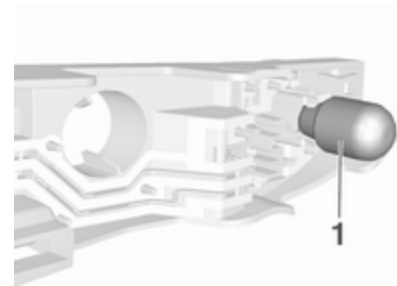

Sur la version avec feux arrière à DEL, seule l'ampoule de feu de recul (1) peut être déposée et remplacée.

7. Insérer le support d'ampoule dans l'ensemble de feu arrière. Brancher la fiche à l'ensemble de feu. Monter l'ensemble du feu dans le hayon et serrer la vis de l'intérieur. Fixer le capot.

Selon la version, les feux arrière sont conçus comme des DEL. En cas de défaillance, faire remplacer les DEL dans un atelier.

Sports Tourer



1. Libérer et ouvrir le capot sur le côté concerné.



2. Dévisser de l'intérieur à la main les deux écrous de fixation en plastique.

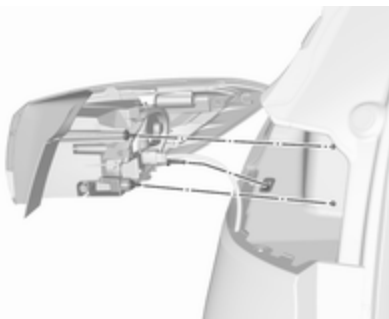

3. Retirer avec précaution l'ensemble de feu arrière du renforcement et le déposer.
4. Détacher le câble du support.

5. Feux arrière standard :

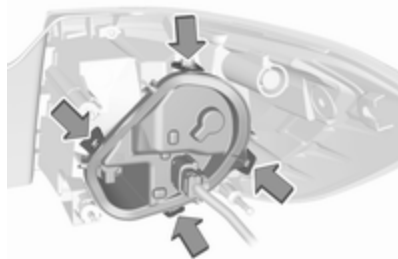

Libérer les pattes de retenue et enlever le support d'ampoule de l'ensemble de feu.

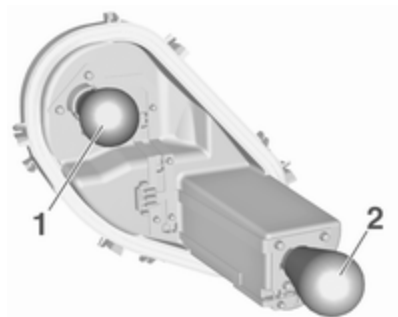

6. Enlever et remplacer les ampoules :
Feu arrière / feu stop (1)
Clignotant (2)
7. Insérer le support d'ampoule dans l'ensemble de feu.
8. Feux arrière à DEL :

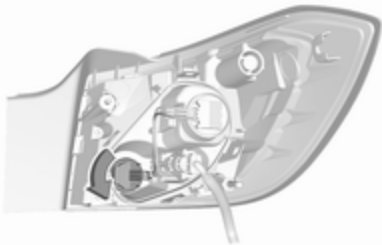

Sur la version avec feux arrière à DEL et feux stop à DEL, seule l'ampoule du feu clignotant peut être remplacée : déposer le porte-ampoule dans l'ensemble de feu en le tournant. Replacer l'ampoule dans le porte-ampoule.

9. Fixer le câble au dispositif de retenue.
10. Fixer l'ensemble de feu à la carrosserie du véhicule et serrer les écrous de fixation depuis l'intérieur du coffre. Fixer le capot.

Selon la version, les feux arrière et les feux stop sont conçus comme des DEL. En cas de défaillance, faire remplacer les DEL dans un atelier.

Ensemble d'éclairage sur le hayon



1. Détacher le couvercle dans le hayon et le déposer.



2. Dévisser l'écrou de fixation en plastique à la main.

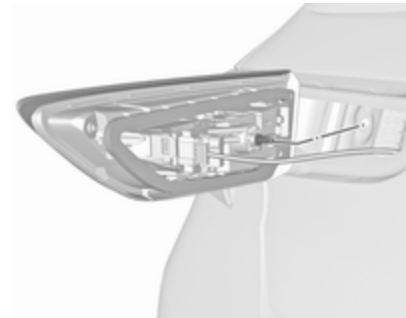

3. Retirer avec précaution l'ensemble de feu arrière du renforcement et le déposer.

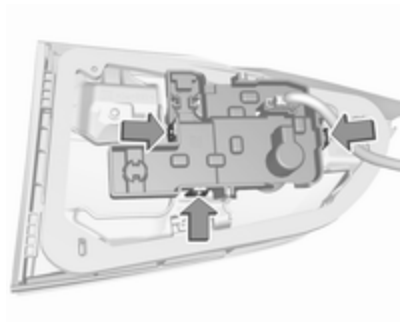

4. Enfoncer les trois pattes de retenue et enlever le support d'ampoule de l'ensemble de feu.

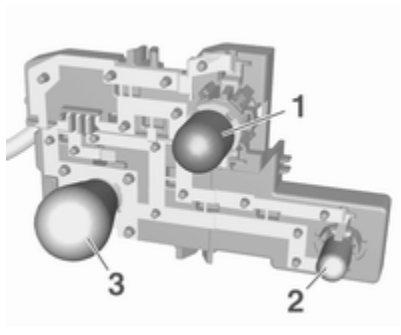

5. Enlever et remplacer l'ampoule :

Feu de recul (1)
Feu arrière (2)
Feu antibrouillard arrière (3) (côté gauche)

6. Insérer le support d'ampoule dans l'ensemble de feu arrière.

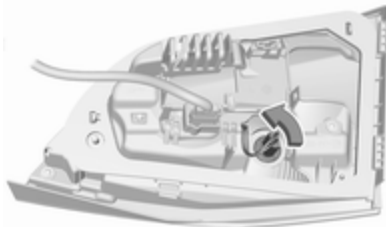

7. Sur la version avec feux arrière à DEL, seule l'ampoule du feu de recul peut être remplacée : déposer le porte-ampoule dans l'ensemble de feu en le tournant. Replacer l'ampoule dans le porte-ampoule.

8. Monter l'ensemble du feu dans le hayon et serrer l'écrou de fixation de l'intérieur. Fixer le capot.

Selon la version, les feux arrière sont conçus comme des DEL. En cas de défaillance, faire remplacer les DEL dans un atelier.

Clignotants latéraux

Pour remplacer l'ampoule, déposer le logement de feu :



1. Faire glisser le feu vers son côté gauche et le déposer par son côté droit.



2. Faire tourner la douille d'ampoule dans le sens inverse des aiguilles d'une montre et la déposer du logement.

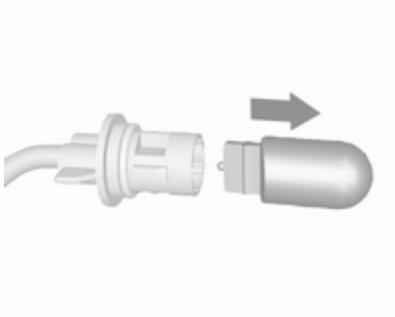

3. Tirer l'ampoule de la douille d'ampoule et la remplacer.
4. Insérer la douille de l'ampoule et tourner dans le sens horaire.
5. Insérer l'extrémité gauche du feu, faire glisser vers la gauche et insérer l'extrémité droite.

Éclairage de plaque d'immatriculation



1. Introduire un tournevis dans le creux du couvercle, appuyer sur le côté et libérer le ressort.

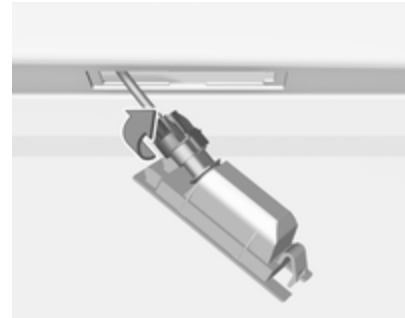

2. Sortir l'ampoule par le bas en veillant à ne pas tirer sur le câble.
3. Déposer la douille d'ampoule du logement de feu en tournant dans le sens inverse des aiguilles d'une montre.

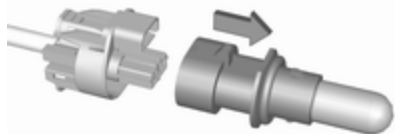

4. Tirer l'ampoule de la douille d'ampoule et la remplacer.
5. Insérer la douille d'ampoule dans le logement de feu et tourner dans le sens des aiguilles d'une montre.
6. Insérer le feu dans le pare-chocs et le laisser s'engager.

Certaines versions d'éclairage de plaque d'immatriculation à DEL. En cas de DEL défectueuses, les faire remplacer par un atelier.

Éclairage intérieur

Éclairage de courtoisie, spots de lecture

Les ampoules doivent être remplacées par un atelier.

Éclairage du coffre

Les ampoules doivent être remplacées par un atelier.

Éclairage du tableau de bord

Les ampoules doivent être remplacées par un atelier.

Circuit électrique

Fusibles

Les inscriptions sur le fusible neuf doivent correspondre aux inscriptions sur le fusible défectueux.

Le véhicule est équipé de trois boîtes à fusibles :

- compartiment moteur
- tableau de bord
- coffre

Avant de remplacer un fusible, désactiver le commutateur correspondant et couper le contact.

Un fusible défectueux se reconnaît à son filament brûlé. Ne pas remplacer le fusible tant que la cause de la défaillance n'a pas été supprimée.

Certaines fonctions sont protégées par plusieurs fusibles.

Des fusibles peuvent aussi être enfilés même si la fonction n'est pas présente.

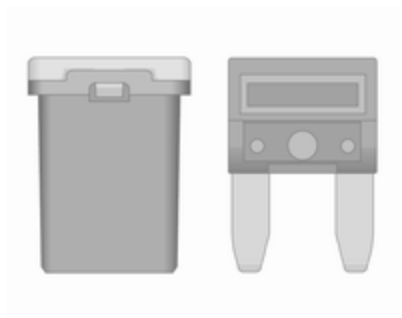

Pince à fusibles

Une pince à fusibles peut se trouver dans la boîte à fusibles du compartiment moteur.

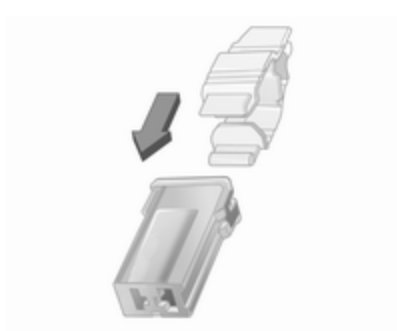
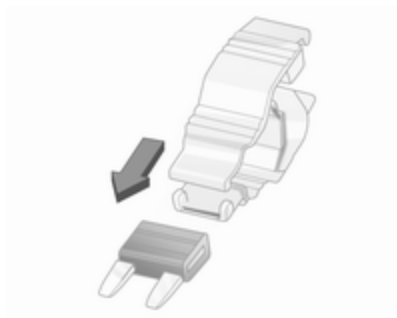

Placer la pince à fusibles par le haut ou le côté sur les différents types de fusibles et retirer le fusible.

Boîte à fusibles du compartiment moteur



La boîte à fusibles se trouve à l'avant gauche du compartiment moteur. Dégager le couvercle et l'enlever.

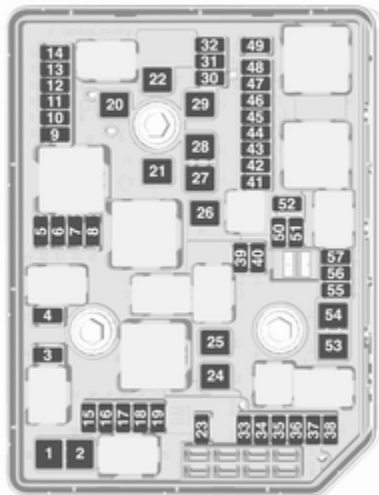

N° Circuit électrique

- 1 Démarreur
- 2 Démarreur
- 3 Capteur d'échappement
- 4 Module de commande du moteur
- 5 Fonctions du moteur
- 6 Module de commande de transmission
- 7 -
- 8 Module de commande du moteur
- 9 Climatisation automatique
- 10 Systèmes d'échappement diesel
- 11 Système de verrouillage du hayon, transmission
- 12 Massage lombaire du siège
- 13 Pompe
- 14 Systèmes d'échappement diesel
- 15 Capteur d'échappement
- 16 Injection de carburant

N° Circuit électrique

- 17 Injection de carburant
- 18 Systèmes d'échappement diesel
- 19 Systèmes d'échappement diesel
- 20 -
- 21 Convertisseur CC/CA
- 22 ABS
- 23 Système de lave-glace pour pare-brise et lunette arrière
- 24 -
- 25 Chauffage du gazole (diesel)
- 26 Module de commande de transmission
- 27 Module de hayon électrique
- 28 -
- 29 Lunette arrière chauffante
- 30 Dégivrage de rétroviseur
- 31 -

N° Circuit électrique

- 32 Transformateur c.c./Affichage à DEL/Chauffage électrique/ Climatisation/contrôleur de bougie de préchauffage
- 33 Alarme antivol
- 34 Avertisseur sonore
- 35 Prise de courant du coffre
- 36 Feu de route côté droit (Halogène)/Feu de croisement côté droit (DEL)
- 37 Feu de route gauche (halogène)
- 38 Phare à DEL/Réglage automatique de la portée des phares
- 39 Phares antibrouillard
- 40 OnStar
- 41 Capteur d'eau dans le carburant/ Pompe à eau
- 42 Réglage manuel de la portée des phares
- 43 Pompe à carburant

N° Circuit électrique

- 44 Caméra arrière/Rétroviseur intérieur/Module de remorque
- 45 Phare à DEL gauche/Réglage automatique de la portée des phares côté gauche
- 46 Combiné d'instruments
- 47 Verrou de colonne de direction
- 48 Essuie-glace arrière
- 49 –
- 50 Phare à DEL droit/Réglage automatique de la portée des phares côté droit
- 51 Feu de croisement gauche (DEL)
- 52 Module de commande de moteur/Module de commande de transmission
- 53 –
- 54 Essuie-glace avant
- 55 Systèmes d'échappement diesel

N° Circuit électrique

- 56 –
- 57 –

Après avoir remplacé des fusibles défectueux, refermer le couvercle de boîte à fusibles et l'encliqueter en appuyant.

Si le couvercle de boîte à fusibles n'est pas correctement fermé, un dysfonctionnement peut survenir.

Boîte à fusibles du tableau de bord

La boîte à fusibles est placée derrière un cache.



Tirer le couvercle et l'enlever.

Véhicules avec connecteur d'alimentation :

Si le couvercle à fusibles possède un connecteur d'alimentation, il doit être retiré à l'aide d'un adaptateur et d'un tournevis. L'adaptateur est rangé dans la boîte à gants ↗ 74. Le tournevis est rangé dans le coffre ↗ 272.

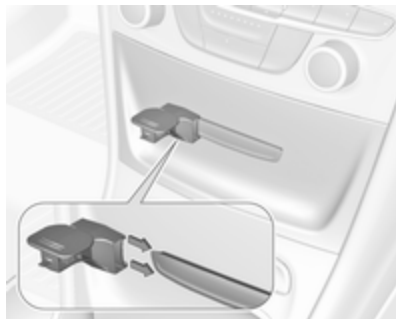

Relier l'adaptateur au connecteur d'alimentation.



Pousser le tournevis par le renforcement dans l'adaptateur. Retirer le couvercle en tirant le tournevis.

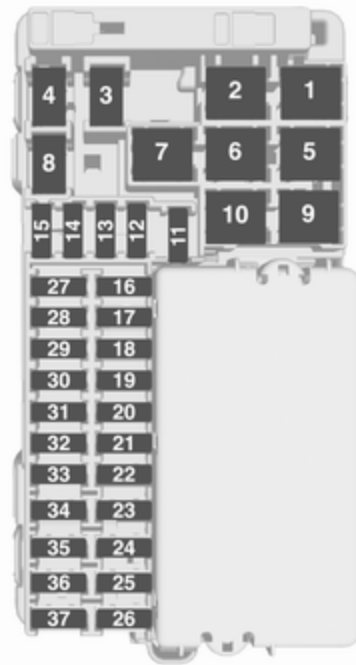

N° Circuit électrique

- 1 –
- 2 Climatisation automatique, ventilateur
- 3 Siège à commande électrique côté conducteur
- 4 Allume-cigares/prise de courant avant
- 5 –
- 6 Vitre électrique avant
- 7 ABS
- 8 Volant chauffé
- 9 Module de commande de carrosserie
- 10 Vitre électrique arrière
- 11 Toit ouvrant
- 12 Module de commande de carrosserie
- 13 Chauffage de siège (uniquement sur les véhicules sans avertisseur d'alarme)

N° Circuit électrique

- 14 Rétroviseur extérieur
- 15 Module de commande de carrosserie
- 16 Module de commande de carrosserie
- 17 Module de commande de carrosserie
- 18 Module de commande de carrosserie
- 19 Connecteur de liaison de données
- 20 Systèmes d'airbags
- 21 Climatisation automatique
- 22 Verrouillage central, hayon
- 23 Système à clé électronique
- 24 Fonction de mémoire de siège à commande électrique
- 25 Volant avec système d'airbag

N° Circuit électrique

- 26 Commutateur d'allumage/Verrouillage de la colonne de direction
- 27 Module de commande de carrosserie
- 28 Prise USB
- 29 –
- 30 Levier sélecteur
- 31 Essuie-glace de lunette arrière
- 32 Module de commande de transmission
- 33 Système antivol/sirène
- 34 Aide au stationnement/Alerte d'angle mort latéral/Infotainment System/Prise USB
- 35 OnStar
- 36 Affichage d'informations/Combiné d'instruments/Lecteur CD
- 37 Infotainment System, radio

Après avoir remplacé des fusibles défectueux, refermer le couvercle de boîte à fusibles et l'encliqueter en appuyant.

Véhicules avec connecteur d'alimentation :

1. Appliquer le couvercle sur le côté droit.

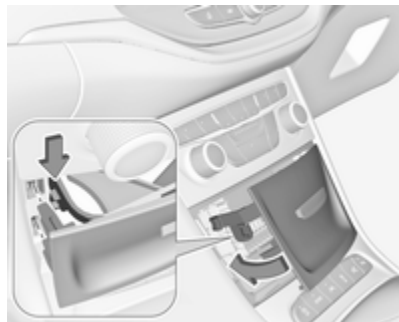

2. Replier le côté gauche du couvercle vers l'avant. S'assurer que le collier de fixation est guidé comme indiqué dans l'illustration.

Boîte à fusibles du coffre

Le boîtier à fusibles est placé sur le côté gauche du coffre, derrière un cache.

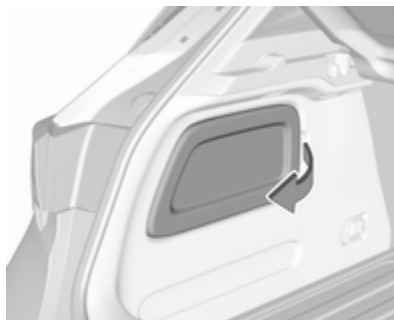

Enlever le cache.

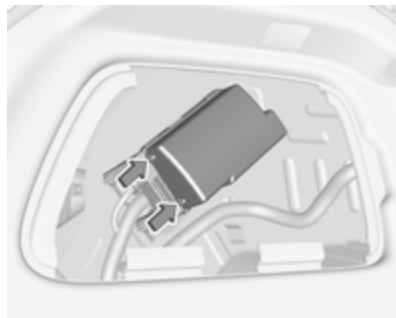

Dégager le couvercle du boîtier à fusibles et l'enlever.

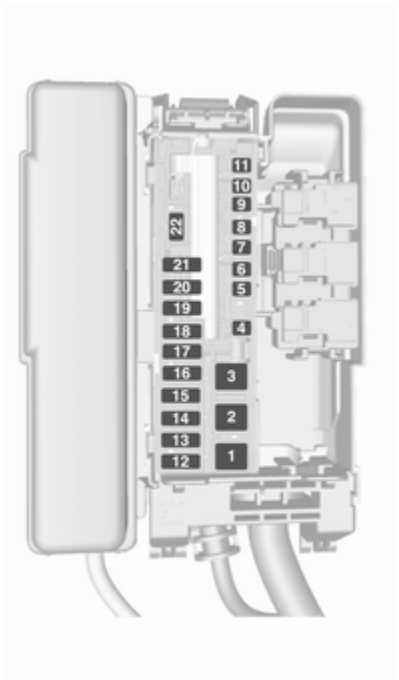

N° Circuit électrique

- 1 –
- 2 Inverseur CC/CA
- 3 Module de remorque
- 4 Siège à commande électrique côté passager
- 5 –
- 6 Module d'avertissement de distance
- 7 –
- 8 –
- 9 Chauffage de siège arrière (sur les véhicules sans avertisseur sonore d'alarme)
- 10 Entretien
- 11 –
- 12 Chauffage de siège avant (sur les véhicules avec avertisseur sonore d'alarme)

N° Circuit électrique

- 13 Chauffage de siège arrière (sur les véhicules avec avertisseur sonore d'alarme)
- 14 L'allumage
- 15 Ventilation de siège
- 16 Sortie pour remorque
- 17 Sortie pour remorque
- 18 –
- 19 –
- 20 –
- 21 Rabattement du siège électrique arrière
- 22 Hayon motorisé

Après avoir remplacé des fusibles défectueux, refermer le couvercle de boîte à fusibles et l'encliqueter en appuyant.

Des fusibles supplémentaires sont situés près de la batterie du véhicule.

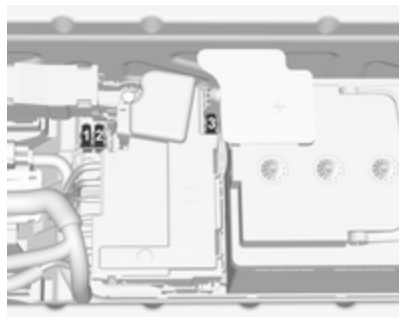

N° Circuit électrique

- 1 Pompe à carburant
- 2 Module de commande du moteur
- 3 Alimentation électrique

Outillage du véhicule

Outillage

Berline 5 portes avec roue de secours

Ouvrir le tapis de sol du coffre ↗ 84.

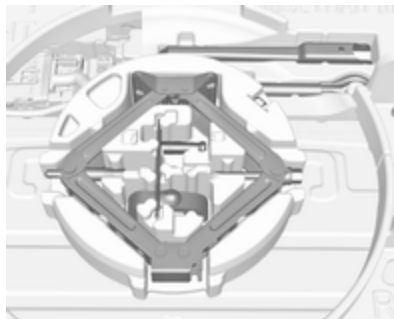

Le cric, l'anneau de remorquage, une sangle de fixation pour roue endommagée et les outils sont placés dans la boîte à outils, sous la roue de secours. Roue de secours ↗ 288.

Sports Tourer avec roue de secours

Ouvrir le tapis de sol du coffre ↗ 84.



Le cric, l'anneau de remorquage et les outils se trouvent dans la boîte à outils sous la roue de secours. Roue de secours ↗ 288.

Berline 5 portes sans roue de secours



Ouvrir le recouvrement dans la paroi droite du coffre.

Certains outils et l'anneau de remorquage sont rangés avec le kit de réparation des pneus dans une boîte à outils.

Sports Tourer sans roue de secours



Ouvrir le recouvrement sur le côté droit du coffre.

Les outils et l'anneau de remorquage sont rangés avec le kit de réparation des pneus dans une valise.

Jantes et pneus

État des pneus, état des jantes

Franchir les arêtes vives lentement et si possible à angle droit. Rouler sur des arêtes vives peut endommager les pneus et les jantes. Ne pas écraser un pneu contre une bordure de trottoir lors du stationnement.

Contrôler régulièrement l'état des pneus. En cas de dégâts ou d'usure anormale, prendre contact avec un atelier.

Pneus d'hiver

Les pneus d'hiver améliorent la sécurité de conduite à des températures inférieures à 7 °C et devraient donc être montés sur toutes les roues.

Toutes les tailles de pneus sont permises comme pneus d'hiver ↪ 315.

Disposer l'autocollant de vitesse dans le champ de vision du conducteur selon la réglementation du pays.

Désignations des pneus

Par exemple **215/50 R 16 95 H**

215 : Largeur des pneus en mm

50 : Rapport de la section (hauteur du pneu sur largeur du pneu) en %

R : Type de carcasse : Radiale

RF : Type : RunFlat

16 : Diamètre des jantes en pouces

95 : Indice de capacité de charge par exemple : 95 correspond à 690 kg

H : Indicatif de vitesse

Indicatif de vitesse :

Q : jusqu'à 160 km/h

S : jusqu'à 180 km/h

T : jusqu'à 190 km/h

H : jusqu'à 210 km/h

V : jusqu'à 240 km/h

W : jusqu'à 270 km/h

Choisir un pneu approprié à la vitesse maximale du véhicule.

La vitesse maximale peut être atteinte avec le poids à vide avec conducteur (75 kg) plus une charge

utile de 125 kg. Des équipements optionnels peuvent réduire la vitesse maximale du véhicule.

Performances ↻ 309.

Pression des pneus

Vérifier la pression des pneus (à froid) au moins tous les 14 jours et avant chaque long voyage. Ne pas oublier la roue de secours.

Ceci s'applique également aux véhicules dotés du système de surveillance de la pression des pneus.



Pression de gonflage ↻ 315.

L'étiquette d'informations sur la pression des pneus apposée sur l'encadrement de la porte gauche indique l'équipement pneumatique d'origine du véhicule et les pressions de gonflage correspondantes.

Les données de pression de gonflage se rapportent aux pneus froids. Elles s'appliquent tant aux pneus d'été qu'aux pneus d'hiver.

Toujours gonfler la roue de secours à la pression de gonflage pour pleine charge.

La pression des pneus ECO sert à atteindre le niveau de consommation de carburant le plus bas possible.

Le surgonflage ou le sous-gonflage des pneus par rapport aux pressions prescrites influence défavorablement la sécurité, la tenue de route, le confort routier et la consommation et augmente l'usure des pneus.

La pression des pneus change selon les différentes options.

Pour obtenir une valeur de pression des pneus correcte, appliquer la procédure ci-après :

- Identifier l'appellation du moteur. Caractéristiques du moteur ↪ 307.
- Identifier les pneus correspondants.
- Les tableaux de pression des pneus indiquent toutes les combinaisons de pneus possibles ↪ 315.

Pour les pneus homologués pour votre véhicule, consulter le certificat de conformité CEE fourni avec votre véhicule et les autres documents d'enregistrement nationaux.

Le conducteur est responsable du bon réglage de la pression des pneus.

⚠ Attention

Un gonflage insuffisant peut provoquer un échauffement considérable du pneu ainsi que des dommages internes entraînant le

décollement de la bande de roulement et même l'éclatement du pneu à grande vitesse.

⚠ Attention

En cas de pneus spécifiques, la pression des pneus recommandée indiquée sur le tableau de pression des pneus peut dépasser la pression des pneus maximale indiquée sur le pneu. Ne jamais dépasser la pression des pneus indiquée sur le pneu.

Si la pression des pneus doit être réduite ou augmentée sur un véhicule doté du système de surveillance de la pression des pneus, couper le contact.

Importance de la température

La pression des pneus dépend de la température du pneu. Pendant la conduite, la pression et la température des pneus augmentent. Les valeurs de pression des pneus données sur l'étiquette d'informations

et dans le tableau de pression des pneus sont valables pour les pneus à froid, c'est-à-dire à 20 °C.

La pression augmente de près de 10 kPa pour une augmentation de température de 10 °C. Cet élément doit être pris en compte lors de la vérification de pneus chauds.

La valeur de la pression de gonflage affichée sur le centre d'informations du conducteur indique la pression réelle des pneus. Un pneu refroidi indiquera une valeur réduite, ce qui ne doit pas nécessairement être interprété comme le signe d'une fuite d'air.

Système de surveillance de la pression des pneus

Le système de surveillance de la pression des pneus surveille la pression des quatre pneus une fois par minute quand la vitesse du véhicule dépasse une certaine limite.

Avertissement

Le système de surveillance de la pression des pneus se contente d'avertir au sujet de l'état de basse pression des pneus et ne remplace pas l'entretien régulier des pneus par le conducteur.

Toutes les roues doivent être équipées de capteur de pression et les pneus doivent être gonflés à la pression prescrite.

Remarque

Dans les pays où le système de surveillance de la pression des pneus constitue une obligation légale, l'utilisation de roues sans capteurs de pression invalide l'homologation d'usage du type de véhicule.

Les pressions de gonflage actuelles des pneus peuvent être affichées dans le centre d'informations du conducteur.

Affichage de mi-niveau :

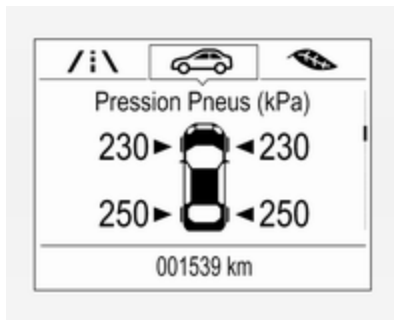

Sélectionner la page **Pression des pneus** sous la rubrique **Menu informations véhicule**  dans le centre d'informations du conducteur ↪ 121.

Affichage de niveau supérieur :

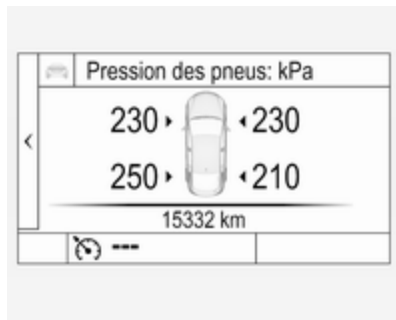

Sélectionner la page **Pression des pneus** dans le menu **Info** du centre d'informations du conducteur ↪ 121.

L'état du système et des avertissements de pression sont signalés par un message indiquant le pneu correspondant dans le centre d'informations du conducteur.

Le système prend en compte la température des pneus pour les avertissements.

Importance de la température ↪ 274.



En cas de pression des pneus basse détectée, cet état est indiqué par le témoin (⚠) ↻ 118.

Si le symbole (⚠) s'allume, arrêter dès que possible et gonfler les pneus selon la recommandation ↻ 315.

Si (⚠) clignote pendant 60-90 secondes puis s'allume en permanence, il y a une défaillance dans le système. Prendre contact avec un atelier.

Après avoir procédé au gonflage, certains types de conduite peuvent nécessiter la mise à jour des valeurs de pression des pneus sur le centre d'informations du conducteur. Pendant ce temps, le symbole (⚠) peut s'allumer.

Si le symbole (⚠) s'allume à des températures plus basses et s'éteint après la conduite, cela peut être un

signe de l'approche d'une basse pression des pneus. Vérifier la pression des pneus.

Messages du véhicule ↻ 130.

Si la pression de gonflage doit être réduite ou augmentée, couper le contact.

Monter uniquement des roues dotées de capteurs de pression ; dans le cas contraire, la pression des pneus n'est pas affichée et le témoin (⚠) est allumé en continu.

Une roue de secours ou une roue de dépannage temporaire n'est pas équipée d'un capteur de pression. Le système de surveillance de la pression des pneus n'est pas opérationnel avec ces pneus. Le témoin (⚠) s'allume. Le système reste opérationnel pour les trois autres pneus.

L'utilisation de kits de réparation de pneu du type liquide disponibles dans le commerce peut entraver le fonctionnement du système. Des kits de réparation approuvés par l'usine peuvent être utilisés.

Le fonctionnement de dispositifs électroniques ou la proximité d'installations utilisant des fréquences d'ondes identiques peuvent perturber le système de surveillance de la pression des pneus.

À chaque remplacement des pneus, les capteurs du système de surveillance de la pression des pneus doivent être démontés et faire l'objet d'un entretien. Pour le capteur à visser, remplacer l'obus de valve et le joint d'étanchéité. Pour le capteur à clipser, remplacer l'intégralité du corps de valve.



État de charge du véhicule

Régler la pression des pneus en fonction de l'état de la charge, conformément aux informations de l'étiquette des pneus ou du tableau de pression des pneus ↻ 315, puis sélectionner le réglage approprié dans le menu **Charge du pneu** du centre d'informations du conducteur, **Menu informations véhicule** ↻ 121. Ce réglage sert de référence pour les avertissements relatifs à la pression des pneus.

Le menu **Charge des pneus** s'affiche uniquement lorsque le véhicule est à l'arrêt et que le frein de stationnement est serré. Sur les véhicules dotés d'une boîte automatique le levier sélecteur doit être en position **P**.

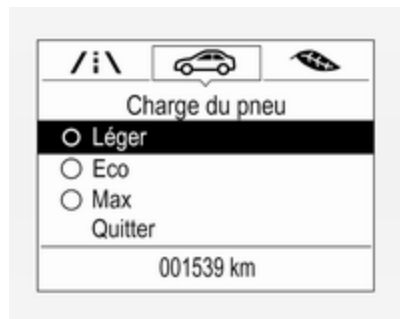
Affichage de mi-niveau :





Sélectionner la page **Charge des pneus** sous la rubrique **Menu informations véhicule**  dans le centre d'informations du conducteur  121.

Sélectionner

- **Léger** pour une pression de confort jusqu'à trois personnes.
- **Eco** pour une pression Eco jusqu'à trois personnes.
- **Max** pour une pleine charge.

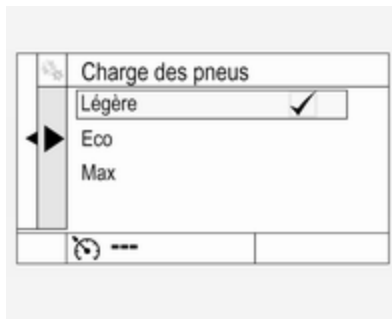
Affichage de niveau supérieur :



Sélectionner la page **Charge des pneus** dans le menu **Options** du centre d'informations du conducteur  121.

Sélectionner

- **Léger** pour une pression de confort jusqu'à trois personnes.
- **Eco** pour une pression Eco jusqu'à trois personnes.
- **Max** pour une pleine charge.

Processus de correspondance des capteurs de pression des pneus

Chaque capteur de pression des pneus possède un code d'identification unique. Le code d'identification doit correspondre à une nouvelle position des roues après une permutation des roues ou un échange du jeu de roues complet et si un ou plusieurs capteurs de pression des pneus ont été remplacés. Le processus de correspondance des capteurs de pression des pneus doit également être effectué après avoir remplacé une roue de secours par une roue de route contenant le capteur de pression du pneu.

Le témoin de dysfonctionnement  et le message ou le code d'avertissement doivent disparaître lors du cycle

d'allumage suivant. On fait correspondre les capteurs aux positions des roues à l'aide d'un outil de réapprentissage, dans l'ordre suivant : roue avant gauche, roue avant droite, roue arrière droite, roue arrière gauche. Le clignotant de la position active actuelle s'allume jusqu'à ce que le capteur soit apparié.

Consulter votre atelier pour tout service. Il faut deux minutes pour appairer la première position de pneu/roue et cinq minutes en tout pour appairer les quatre positions de pneu/roue. Si cela dure plus longtemps, le processus de correspondance s'arrête et doit être redémarré.

Le processus de correspondance des capteurs de pression des pneus est le suivant :



1. Serrer le frein de stationnement.
2. Mettez le contact.
3. Sur les véhicules dotés d'une boîte de vitesses automatique : régler le levier sélecteur sur **P**.
Sur les véhicules avec boîte manuelle : sélectionner Neutre.

4. Affichage de mi-niveau :

Utiliser **MENU** sur le levier de clignotant pour sélectionner **Menu informations véhicule**  dans le centre d'informations du conducteur.

Affichage de niveau supérieur :

Appuyer sur < au volant pour ouvrir la page du menu principal.

Sélectionner la page **Info** avec  ou .

Confirmer avec .

5. Sélectionner le menu de pression des pneus.

Affichage de mi-niveau :

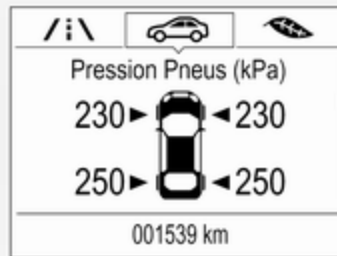

Affichage de niveau supérieur :

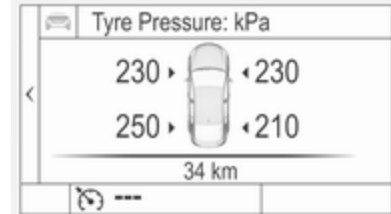

6. Affichage de mi-niveau :

Appuyer sur **SET/CLR** pour lancer le processus d'appariement de capteur. Un message demandant d'accepter le processus doit s'afficher.

Appuyer à nouveau sur **SET/CLR** pour confirmer la sélection. L'avertisseur sonore retentit deux fois pour indiquer que le récepteur se trouve en mode de réapprentissage.

Affichage de niveau supérieur :

Appuyer sur  pour lancer le processus d'appariement de

capteur. L'avertisseur sonore retentit deux fois pour indiquer que le récepteur se trouve en mode de réapprentissage.

7. Commencer par la roue avant gauche.
8. Placer l'outil de réapprentissage contre le flanc du pneu, à côté de la tige de valve. Appuyer ensuite sur le bouton pour activer le capteur de pression des pneus. Un signal de l'avertisseur sonore confirme que le code d'identification du capteur correspond à cette position de la roue.
9. Passer à la roue avant du côté droit et répéter la procédure de l'étape 8.
10. Passer à la roue arrière du côté droit et répéter la procédure de l'étape 8.
11. Passer à la roue arrière gauche et répéter la procédure de l'étape 8. L'avertisseur sonore retentit deux fois pour indiquer que le code d'identification du capteur a été apparié à la roue arrière gauche

et que le processus de correspondance des capteurs de pression des pneus n'est plus actif.

12. Couper le contact.
13. Amener les quatre pneus au niveau de pression recommandé, comme indiqué sur l'étiquette d'information de pression des pneus.
14. S'assurer que l'état de charge des pneus est conforme à la pression sélectionnée ↪ 121.

Profondeur de sculptures

Contrôler régulièrement la profondeur des sculptures.

Pour des raisons de sécurité, les pneus doivent être remplacés à partir d'une profondeur de 2-3 mm (4 mm pour les pneus d'hiver).

Pour des raisons de sécurité, il est recommandé de ne pas dépasser un écart de plus de 2 mm entre les profondeurs de sculpture de pneu d'un même essieu.



La profondeur minimale de sculpture légalement autorisée (1,6 mm) est atteinte lorsque le profil est usé jusqu'au repère d'usure (TWI = Tread Wear Indicator). La position des repères d'usure est indiquée par des marques sur les flancs du pneu.

Si l'usure est plus importante à l'avant qu'à l'arrière, permuter régulièrement les roues avant avec les roues arrière. S'assurer que le sens de rotation des roues est le même.

Les pneus vieillissent même s'ils ne roulent pas. Nous recommandons de remplacer les pneus tous les six ans.

Changement de taille de pneus et de jantes

En cas d'utilisation de taille de pneus autre que celle montée d'origine, il faut, le cas échéant, reprogrammer le compteur de vitesse électronique ainsi que la pression de gonflage nominale et procéder à d'autres modifications du véhicule.

Après la conversion à une taille différente de pneu, l'étiquette des pressions de pneu doit être remplacée et le système de détection de dégonflage des pneus doit être réinitialisé.
⇨ 275

⚠ Attention

L'utilisation de pneus ou de jantes non adaptés peut donner lieu à des accidents et entraîner la perte de l'homologation d'usage du véhicule.

Enjoliveurs

Utiliser des enjoliveurs et des pneus homologués en usine pour le véhicule correspondant afin de répondre à toutes les exigences concernant chaque combinaison roue et pneu.

Si des enjoliveurs ou des pneus non homologués en usine sont utilisés, les pneus ne peuvent pas présenter de bourrelet de protection de jante.

Les enjoliveurs ne doivent pas entraver le refroidissement des freins.

⚠ Attention

Des pneus ou des enjoliveurs non adéquats peuvent conduire à un dégonflage soudain des pneus et donc à des accidents.

Chaînes à neige



Les chaînes à neige ne sont autorisées que sur les roues avant.

Utiliser des chaînes à neige à mailles fines qui ne dépassent pas la bande de roulement et les flancs intérieurs des pneus de plus de 10 mm, fermoir de chaîne compris.

⚠ Attention

Un pneu endommagé est un pneu qui peut éclater.

Les chaînes à neige sont autorisées sur les pneus de taille 195/65 R15, 205/55 R16 et 215/55 R16.

Roue de dépannage temporaire

L'utilisation de chaînes à neige sur la roue de dépannage n'est pas autorisée.

Kit de réparation des pneus

De petits dégâts sur la bande de roulement du pneu peuvent être réparés avec le kit de réparation de pneus.

Ne pas enlever les corps étrangers du pneu.

Les dégâts au pneu d'une taille supérieure à 4 mm ou se situant dans le flanc du pneu ne peuvent pas être réparés à l'aide du kit de réparation des pneus.

⚠ Attention

Ne pas dépasser 80 km/h.

Ne pas utiliser pendant une longue période.

Cela risque d'affecter la direction et la manœuvrabilité.

En cas de crevaison de pneu :

Serrer le frein de stationnement, engager la 1^{ère}, la marche arrière ou placer le levier sélecteur sur **P**.



Sur la berline 5 portes, le kit de réparation des pneus se trouve sur le côté droit du coffre, derrière un cache.



Sur le Sports Tourer, le kit de réparation des pneus se trouve dans une valise sur le côté droit du coffre derrière un couvercle. La valise est maintenue par une sangle.

1. Retirer la bouteille de produit d'étanchéité.
2. Introduire le pouce dans l'ouverture et retirer le compresseur.



3. Enlever le câble de raccordement électrique et le flexible d'air de leur espace de rangement sur la face inférieure du compresseur.



4. Visser le flexible d'air du compresseur sur le raccord sur la bouteille de produit d'étanchéité.
5. Placer la bouteille de produit d'étanchéité dans le support sur le compresseur.

Placer le compresseur près du pneu, de sorte que la bouteille de produit d'étanchéité soit verticale.

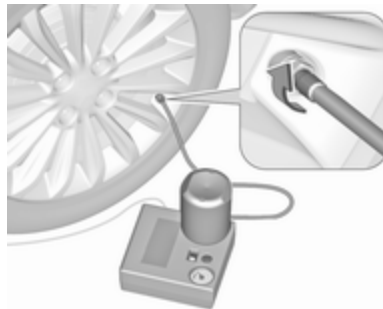

6. Dévisser le capuchon de valve de la roue défectueuse.
7. Visser le flexible de remplissage sur la valve de pneu.
8. Le commutateur du compresseur doit être placé sur **O**.

9. Brancher la fiche du compresseur sur la prise pour accessoires ou sur la prise d'allume-cigares.

Nous vous recommandons de laisser le moteur tourner afin d'éviter un déchargement de la batterie.

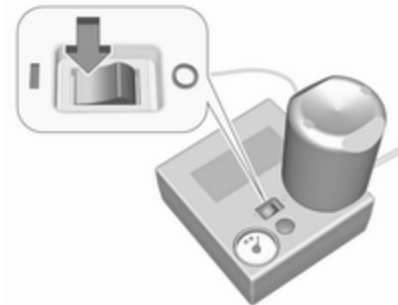

10. Placer le commutateur à bascule du compresseur sur **I**. Le pneu est rempli de produit d'étanchéité.
11. Le manomètre du compresseur indique brièvement une pression jusqu'à 6 bars pendant que la bouteille de produit d'étanchéité se vide (environ 30 secondes). Ensuite, la pression commence à chuter.

12. Le produit d'étanchéité a été complètement pompé dans le pneu. Puis, le pneu est gonflé à l'air.
13. La pression des pneus prescrite devrait être atteinte dans les dix minutes.

Pression de gonflage ⇨ 315.

Quand la pression correcte est atteinte, éteindre le compresseur.



Si la pression des pneus prescrite n'est pas atteinte dans les dix minutes, démonter le kit de réparation de pneus. Avancer ou reculer le véhicule d'un tour de roue. Brancher à nouveau le kit de réparation des pneus et poursuivre la

procédure de remplissage pendant dix minutes. Si la pression de gonflage prescrite n'est toujours pas atteinte, c'est que le pneu est trop fortement endommagé. Prendre contact avec un atelier.

Évacuer la pression excédentaire à l'aide du bouton situé au-dessus du manomètre.

Ne pas faire fonctionner le compresseur pendant plus de dix minutes.

14. Détacher le kit de réparation des pneus. Pousser le loquet pour enlever la bouteille de produit d'étanchéité de son support. Visser le flexible de gonflage de pneu à l'orifice libre de la bouteille de produit d'étanchéité. Ceci empêche que le produit d'étanchéité ne s'échappe pas. Ranger le kit de réparation des pneus dans le coffre.
15. Essuyer avec un chiffon le produit d'étanchéité excédentaire.

16. Prélever l'étiquette apposée sur la bouteille de produit d'étanchéité et indiquant la vitesse maximale admise et la disposer dans le champ de vision du conducteur.

17. Reprendre la route sans délai afin que le produit d'étanchéité se répartisse uniformément dans le pneu. Après un trajet d'environ 10 km (mais pas plus de dix minutes), s'arrêter et contrôler la pression des pneus. À cet effet, visser directement le flexible d'air sur la valve du pneu et le compresseur.

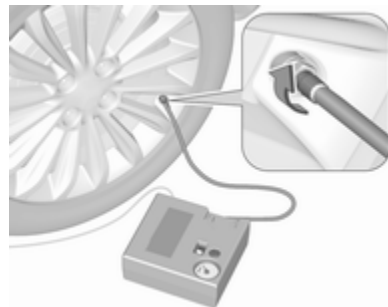

Si la pression du pneu dépasse 1,3 bar, corriger selon la valeur prescrite. Répéter la procédure,

jusqu'à ce que plus aucune perte de pression ne se produise.

Si la pression des pneus est descendue au-dessous de 1,3 bar, il ne faut plus utiliser le véhicule. Prendre contact avec un atelier.

18. Ranger le kit de réparation des pneus dans le coffre.

Remarque

Les caractéristiques de conduite du pneu réparé sont fortement dégradées, c'est pourquoi il convient de remplacer ce pneu.

En cas de bruits anormaux ou de fort échauffement du compresseur, l'arrêter pendant au moins 30 minutes.

La valve de sécurité intégrée s'ouvre à une pression de sept bars.

Être attentif à la date d'expiration du kit. Au-delà de cette date, sa capacité d'étanchéité n'est plus garantie. Tenir compte des consignes de stockage mentionnées sur la bouteille du produit d'étanchéité.

Remplacer le flacon de produit de colmatage. Mettre la bouteille au rebut conformément aux prescriptions légales.

Le compresseur et le produit d'étanchéité peuvent être utilisés jusqu'à environ -30 °C.

Les adaptateurs fournis peuvent être utilisés pour pompe d'autres éléments, par ex. des vallons de football, matelas pneumatiques, des canots pneumatiques. Ils sont situés sur le dessous du compresseur. Pour les enlever, les visser sur le flexible d'air du compresseur et les sortir.

Changement d'une roue

Certains véhicules sont équipés d'un kit de réparation de pneus au lieu d'une roue de secours ⇨ 282.

Effectuer les préparatifs suivants et suivre les conseils ci-après :

- Garer le véhicule sur un sol ferme, plat et non glissant. Mettre les roues avant en position droite.
- Serrer le frein de stationnement, engager la 1^{ère}, la marche arrière ou placer le levier sélecteur sur **P**.
- Enlever la roue de secours ⇨ 288.
- Ne jamais changer simultanément plusieurs roues.
- N'utiliser le cric que pour remplacer les pneus crevés, pas pour monter des pneus d'hiver ou d'été au changement de saison.
- Le cric ne nécessite aucune maintenance.
- Si le sol sur lequel repose le véhicule est meuble, placer une planche solide (de un cm d'épaisseur au maximum) sous le cric.
- Sortir les objets lourds du véhicule avant de le monter sur cric.

- Aucune personne ni aucun animal ne doivent se trouver à l'intérieur du véhicule soulevé par un cric.
- Ne pas se glisser sous un véhicule soulevé par un cric.
- Ne pas démarrer un véhicule soulevé par un cric.
- Nettoyer les écrous de roue et le filet avec un chiffon propre avant de poser la roue.

⚠ Attention

Ne pas graisser la vis de roue, l'écrou de roue ou le cône d'écrou de roue.

1. Dégager et retirer les capuchons des écrous de roue à l'aide d'un tournevis. Pour les jantes en alliage, placer un chiffon doux sous le tournevis. Sortir l'enjoliveur. Outillage de bord ↪ 272.

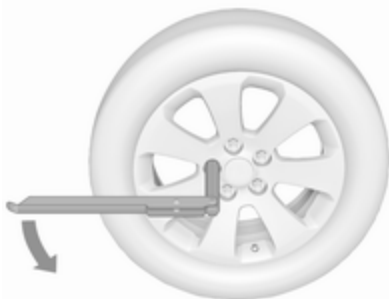

2. Déplier la clé de roue et la placer de sorte qu'elle soit bien positionnée et dévisser chaque écrou de roue d'un demi-tour.

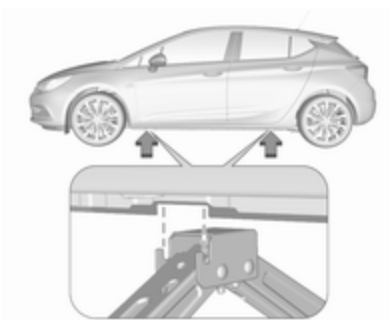

3. Vérifier que le cric est bien positionné sous le point de levage adéquat.

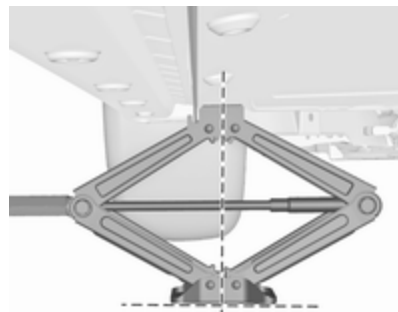

4. Régler le cric à la hauteur requise. Le positionner directement sous le point de levage de manière telle qu'il ne glisse pas.

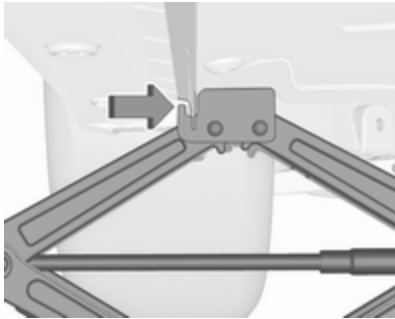

S'assurer que le bord de la carrosserie soit adapté à l'encoche dans le cric.



Attacher la clé de roue, aligner correctement le cric et tourner la clé de roue jusqu'à ce que la roue

ait quitté le sol. Ne pas lever le cric davantage.

5. Dévisser les écrous de roue.
6. Changer la roue. Roue de secours ↻ 288.
7. Visser les écrous de roue.
8. Abaisser le véhicule et retirer le cric.
9. Poser la clé de roue en s'assurant qu'elle est bien logée et serrer chaque écrou en quinconce. Le couple de serrage est de 140 Nm.
10. Aligner le trou de valve de l'enjoliveur avec la valve de pneu avant de l'installer.
Placer les capuchons des écrous de roue.
11. Ranger la roue changée ↻ 288 ainsi que les outils du véhicule ↻ 272.
12. Vérifier la pression de gonflage du pneu et le couple de serrage des écrous de roue dès que possible.

Faire remplacer ou réparer le pneu défectueux dès que possible.

Position de levage pour pont élévateur

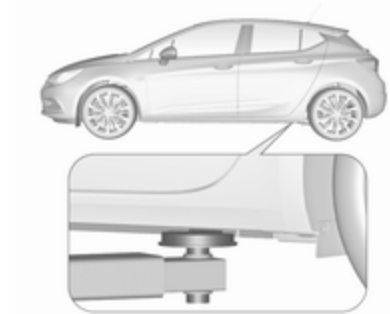

Position du bras arrière du pont élévateur sous le renforcement arrière du seuil.

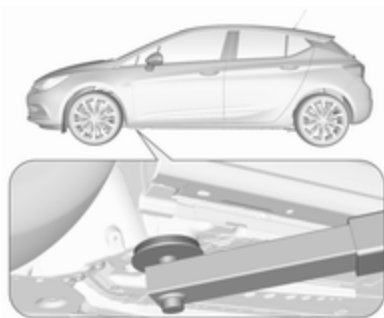

Position du bras avant du pont élévateur au niveau du soubassement.

Roue de secours

En cas de pose d'une roue de secours différente des autres roues, cette roue de secours peut être classée comme roue de dépannage temporaire et les limites de vitesse correspondantes s'appliquent, même si aucune étiquette ne le précise. Se renseigner auprès d'un atelier pour vérifier les limites applicables.

La roue de secours a une jante en acier.

Avertissement

L'utilisation d'une roue de secours plus petite que les autres roues ou conjointement avec des pneus d'hiver peut altérer la tenue de route. Faire remplacer le pneu défectueux dès que possible.



La roue de secours se trouve dans le coffre, sous le recouvrement de plancher.

Pour la retirer :

1. Ouvrir le tapis de sol ↗ 84.
2. La roue de secours est fixée avec un écrou papillon. Dévisser

l'écrou pour sortir la roue de secours.

Une boîte à outils pour le véhicule se trouve sous la roue de secours.

3. Après avoir changé une roue, si aucune roue n'est placée dans la niche de la roue de secours, fixer la boîte à outils en vissant l'écrou papillon le plus possible et fermer le tapis de sol.
4. Après un retour à une roue de très normal, placé la roue de secours extérieurs vers le haut dans le puits et fixer avec l'écrou à ailettes.

Rangement d'une roue de taille normale endommagée, modèle berline 5 portes

La niche de roue de secours n'est pas conçue pour une autre taille de roue que la roue de secours. Une roue de taille normale endommagée doit être rangée dans le coffre et attachée grâce à une sangle. Outillage de bord ↗ 272. Pour fixer la roue :

1. Placer la roue à l'extérieur, contre une des parois latérales du coffre.

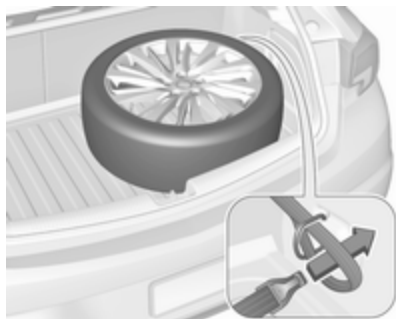

2. Placer l'extrémité libre de la sangle à travers l'anneau d'arrimage avant du côté approprié.
3. Placer le crochet de la sangle à travers la boucle et la tirer jusqu'à ce que la sangle soit fixée fermement à l'anneau d'arrimage.

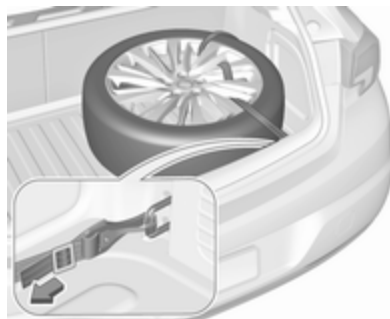

4. Faire passer la sangle entre les rayons de la roue, comme illustré.
5. Introduire le crochet de la sangle dans l'anneau d'arrimage à l'arrière.
6. Serrer la sangle et la bloquer à l'aide de l'attache.

⚠ Danger

Toujours conduire avec les dossiers de sièges arrière dépliés et engagés lors du rangement d'une roue endommagée de taille normale dans le coffre.

Rangement d'une roue de taille normale endommagée, modèle Sports Tourer

Toutes les tailles de roues autorisées peuvent être rangées dans le puits de roue de secours. Pour fixer la roue :

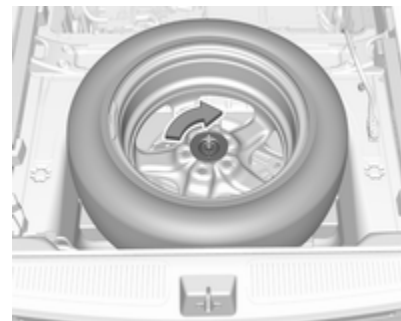

1. Déposer le capuchon central portant l'emblème la marque en appuyant depuis l'intérieur.
2. Placer la roue extérieur vers le bas dans le cuvelage de roue.

3. Fixer la roue défectueuse avec l'écrou à ailettes.
4. Selon la taille de pneu, le tapis de sol peut être posé sur la roue en saillie.

Roue de dépannage temporaire

Avertissement

L'utilisation d'une roue de secours plus petite que les autres roues ou conjointement avec des pneus d'hiver peut altérer la tenue de route. Faire remplacer le pneu défectueux dès que possible.

Ne monter qu'une seule roue de dépannage temporaire. Ne pas rouler à plus de 80 km/h. Rouler lentement dans les virages. Ne pas utiliser pendant une période prolongée.

Si votre véhicule a une crevaillon à l'arrière lors du remorquage d'un autre véhicule, monter la roue de secours temporaire à l'avant et la roue pleine à l'arrière.

Chaînes à neige ⇨ 281.

Roue de secours avec pneu à sens de roulement imposé

Dans la mesure du possible, monter les pneus à sens de roulement imposé de sorte qu'ils roulent dans le sens de la marche. Le sens de rotation est reconnaissable au symbole (par exemple une flèche) placé sur le flanc du pneu.

En cas de roues montées dans le sens contraire de la marche, respecter ce qui suit :

- La tenue de route peut être altérée. Faire remplacer ou réparer le pneu défectueux dès que possible et le poser à la place de la roue de secours.
- Par temps de pluie et neige, conduire extrêmement prudemment.

Démarrage par câbles auxiliaires

La batterie du véhicule est placée dans le coffre, sous un couvercle. Des points de connexion pour le démarrage par câbles auxiliaires se trouvent dans le compartiment moteur.

Lorsque la batterie d'un véhicule est déchargée, démarrer le moteur à l'aide de câbles auxiliaires de démarrage et de la batterie d'un autre véhicule.

Ne jamais démarrer à l'aide d'un chargeur rapide.

⚠ Attention

Le démarrage avec des câbles auxiliaires de démarrage doit être effectué avec la plus grande prudence. Tout non-respect des instructions suivantes peut entraîner des accidents ou des dégâts par explosion des batteries, ainsi que des dommages aux circuits électriques des deux véhicules.

⚠ Attention

Éviter les contacts avec les yeux, la peau, les tissus et les surfaces peintes. Le liquide de batterie contient de l'acide sulfurique qui peut provoquer des blessures et des dégâts en cas de contact direct.

- Pas de flamme nue ni d'étincelles à proximité de la batterie du véhicule.
- Une batterie déchargée peut commencer à geler à une température de 0 °C. Dégeler la batterie gelée du véhicule avant de raccorder les câbles de démarrage.
- Pour travailler à proximité de la batterie du véhicule, porter des lunettes et des vêtements de protection.
- Utiliser une batterie de démarrage de véhicule de même tension (12 Volt). Sa capacité (Ah) ne doit pas être trop inférieure à celle de la batterie de véhicule déchargée.
- Utiliser des câbles auxiliaires de démarrage avec pinces-crocodiles isolées et présentant une section d'au moins 16 mm² et de 25 mm² pour les moteurs diesel.
- Ne pas débrancher la batterie de véhicule déchargée du réseau de bord.
- Arrêter les appareils électriques non indispensables.
- Pendant le démarrage par câbles auxiliaires, ne pas se pencher sur la batterie du véhicule.
- Veiller à ce que les pinces-crocodiles des câbles auxiliaires de démarrage ne se touchent pas.
- Les véhicules ne doivent pas se toucher pendant le démarrage à l'aide des câbles auxiliaires.
- Serrer le frein de stationnement, placer la boîte manuelle au point mort ou la boîte automatique en position **P**.
- Ouvrir le capuchon de protection de la borne positive de votre véhicule dans le compartiment moteur et de la batterie de démarrage de véhicule.

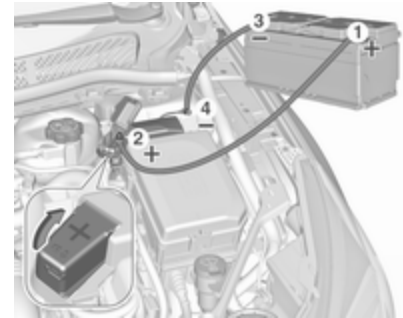

Séquence de raccordement des câbles :

1. Raccorder le câble rouge à la borne positive de la batterie de démarrage du véhicule.
2. Brancher l'autre extrémité du câble rouge à la borne positive de votre véhicule près du boîtier à fusibles dans le compartiment moteur.

3. Raccorder le câble noir à la borne négative de la batterie de démarrage du véhicule.
4. Brancher l'autre extrémité du câble noir au point de masse de votre véhicule dans le compartiment moteur.

Placer les câbles de sorte qu'ils ne puissent pas être happés par des pièces en mouvement dans le compartiment moteur.

Démarrage du moteur :

1. Mettre en marche le moteur du véhicule procurant le courant.
2. Au bout de cinq minutes, démarrer l'autre moteur. Les tentatives de démarrages ne doivent pas dépasser 15 secondes avec un intervalle de une minute entre elles.
3. Faire tourner les deux moteurs pendant environ trois minutes au ralenti avec les câbles branchés.

4. Allumer les consommateurs électriques (par exemple phares, lunette arrière chauffante) sur le véhicule prenant le courant.
5. Le retrait des câbles se fait exactement dans l'ordre inverse de l'installation.

Remorquage

Remorquage du véhicule



Insérer un tournevis dans la fente sur la partie basse du capuchon. Déga-ger le capuchon en enfonçant avec précaution le tournevis vers le bas.

L'œillet de remorquage se trouve dans l'outillage du véhicule ↪ 272.

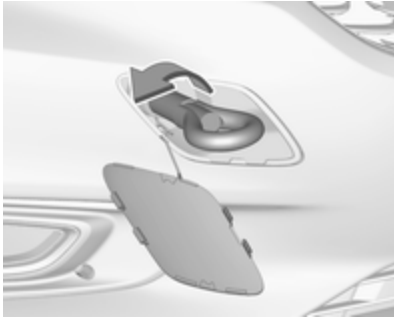

Visser l'œillet de remorquage au maximum et jusqu'à ce qu'il soit en position horizontale.

Fixer un câble de remorquage ou mieux une barre de remorquage à l'œillet de remorquage.

L'œillet de remorquage ne doit être utilisé que pour le remorquage et non pour récupérer le véhicule enlisé.

Mettre le contact afin de pouvoir débloquer le volant et actionner les feux stop, l'avertisseur sonore et l'essuie-glace avant.

Déplacer le levier sélecteur sur le point mort.

Desserrer le frein de stationnement.

Avertissement

Démarrer lentement. Ne pas conduire par à-coups. Des forces de traction trop importantes peuvent endommager les véhicules.

Quand le moteur est arrêté, le freinage et la direction nécessitent de plus grands efforts.

Mettre en marche le système de recyclage de l'air et fermer les fenêtres afin d'éviter toute pénétration des gaz d'échappement du véhicule tracteur.

Véhicules avec boîte automatique : Le véhicule doit être remorqué dans le sens de la marche, mais sans dépasser une vitesse de 80 km/h et une distance de 100 km. Dans tous les autres cas et quand la boîte de vitesses est défaillante, l'essieu avant doit être soulevé du sol.

Les véhicules à boîte de vitesses automatisée : le véhicule doit uniquement être remorqué dans le sens de la marche avant, avec l'essieu avant soulevé du sol.

Prendre contact avec un atelier.

Après le remorquage, dévisser l'œillet de remorquage.

Introduire le capuchon sur le haut et l'encliqueter vers le bas.

Remorquage d'un autre véhicule



Insérer un tournevis dans la fente sur la partie basse courbe du capuchon. Dégager le capuchon en enfonçant avec précaution le tournevis vers le bas.

L'œillet de remorquage se trouve dans l'outillage du véhicule ↪ 272.

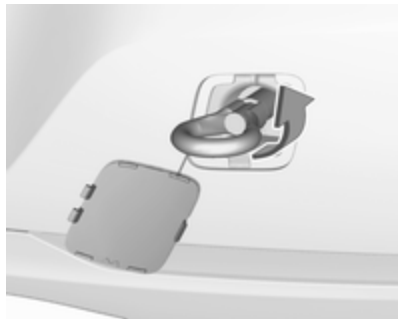

Visser l'œillet de remorquage au maximum et jusqu'à ce qu'il soit en position horizontale.

L'anneau d'arrimage situé à l'arrière sous le véhicule ne doit en aucun cas être utilisé comme œillet de remorquage.

Fixer un câble de remorquage ou mieux une barre de remorquage à l'œillet de remorquage.

L'œillet de remorquage ne doit être utilisé que pour le remorquage et non pour récupérer un véhicule enlisé.

Avertissement

Démarrer lentement. Ne pas conduire par à-coups. Des forces de traction trop importantes peuvent endommager les véhicules.

Après le remorquage, dévisser l'œillet de remorquage.

Introduire le capuchon sur le haut et l'encliqueter vers le bas.

Soins extérieurs et intérieurs

Entretien extérieur

Serrures

Les serrures sont lubrifiées en usine en utilisant une graisse pour barilletts de haute qualité. N'utiliser des produits dégivrants que si cela est absolument nécessaire car leur effet dégraissant entrave le fonctionnement des barilletts. Après avoir utilisé un produit dégivrant, faire regraisser les barilletts par un atelier.

Lavage

La peinture du véhicule est soumise à des agressions extérieures. Il convient dès lors de laver et de lustrer la voiture régulièrement. Préférer un programme avec application d'une couche de cire protectrice en cas d'utilisation d'une station de lavage automatique.

Éliminer immédiatement les fientes, les insectes morts, les résines, le pollen, etc. car ils contiennent des composants corrosifs qui peuvent endommager la peinture.

En cas de passage à la station de lavage, suivre les instructions du fabricant. Il faut arrêter les essuie-glaces avant et arrière. Enlever l'antenne et les accessoires externes tels que galerie de toit, etc.

En cas de lavage à la main, rincer abondamment les parties intérieures des passages de roue.

Nettoyer à fond les rebords et replis intérieurs des portes, le capot ainsi que les parties de la carrosserie qu'ils recouvrent.

Nettoyer les moulures en métal brillant avec une solution de nettoyage homologuée pour l'aluminium afin d'éviter tout dommage.

Avertissement

Toujours utiliser un produit de nettoyage dont le pH est compris entre quatre et neuf.

Ne pas utiliser de produits de nettoyage sur des surfaces brûlantes.

Ne pas nettoyer le compartiment moteur avec un jet de vapeur ou haute pression.

Rincer abondamment le véhicule et l'essuyer à la peau de chamois. Rincer la peau de chamois. Utiliser des peaux de chamois différentes pour les surfaces peintes et pour les surfaces vitrées : des résidus de cire sur les vitres altèrent la vision.

Faire graisser les charnières de toutes les portes par un atelier.

Ne pas éliminer les taches de goudron avec des objets durs. Utiliser un spray éliminant le goudron sur les surfaces peintes.

Éclairage extérieur

Les lentilles des phares et des autres lampes sont en plastique. Ne pas utiliser de produits abrasifs ou corrosifs ni de grattoirs et ne pas effectuer de nettoyage à sec.

Polissage et lustrage

Lustrer le véhicule régulièrement (au plus tard quand l'eau ne perle plus). Sinon, la peinture va se dessécher.

Un polissage n'est rendu nécessaire que lorsque la peinture est souillée par des substances solides ou a pris un aspect mat et perdu son éclat.

Le produit autopolish aux silicones forme aussitôt un film protecteur, dispensant ainsi du lustrage.

Les parties de la carrosserie en plastique ne doivent pas être traitées avec des produits de lustrage ou de polissage.

Vitres et balais d'essuie-glaces avant

Nettoyer à l'aide d'un chiffon doux non pelucheux ou d'une peau de chamois avec du produit de nettoyage pour vitres et du produit d'élimination des insectes.

Lors du nettoyage de la vitre arrière depuis l'intérieur, toujours passer le chiffon parallèlement à l'élément de chauffage pour éviter tout dommage.

Utiliser un grattoir à arêtes vives pour éliminer le givre (la glace) de façon mécanique. Appuyer le grattoir fermement sur la vitre afin que la crasse ne puisse pas passer en dessous et rayer ainsi la vitre.

Retirer les résidus de saleté des balais d'essuie-glaces salis à l'aide d'un chiffon doux et d'un nettoyant pour vitres. S'assurer également de bien retirer tous les résidus de cire, insectes et autres de la vitre.

Les résidus de glace, la pollution et les balayages répétés sur des vitres sèches peuvent endommager, voire casser les balais d'essuie-glace.

Toit ouvrant

Ne jamais le nettoyer avec des solvants, des produits abrasifs, des carburants, des produits agressifs (par exemple produits de nettoyage de peinture, solutions à l'acétone, etc.), des acides, des produits très alcalins ou des éponges abrasives. Ne pas appliquer de produits de lustrage ou de polissage sur le toit ouvrant.

Roues et pneus

Ne pas utiliser de nettoyeurs à haute pression.

Nettoyer des jantes avec un nettoyant pour jantes à pH neutre.

Les jantes sont peintes et peuvent être nettoyées avec les mêmes produits que la carrosserie.

Dégâts à la peinture

Corriger les petits dégâts de peinture avec un crayon de retouche avant que la rouille ne se forme. Les grands dégâts de peinture ou la rouille doivent être réparés par un atelier.

Soubassement

Le soubassement est partiellement revêtu de PVC ou d'une couche de cire de protection permanente dans les zones les plus critiques.

Vérifier le soubassement après son lavage et le faire cirer le cas échéant.

Les matériaux en bitume caoutchouc peuvent abîmer la couche de PVC. Faire effectuer les travaux au soubassement par un atelier.

De préférence, laver le soubassement au début et à la fin de l'hiver et faire vérifier la couche de cire de protection.

Dispositif d'attelage

Ne pas nettoyer la barre d'attelage avec un jet de vapeur ou haute pression.

Volet d'air

Nettoyer le volet sur le pare-chocs avant pour assurer son bon fonctionnement.

Entretien intérieur

Intérieur et garnitures

Ne nettoyer l'habitacle, y compris le revêtement de tableau de bord et les revêtements qu'à l'aide d'un chiffon sec ou de produit de nettoyage intérieur.

Nettoyer les garnitures en cuir à l'eau propre et avec un chiffon doux. Pour les taches tenaces, utiliser un produit d'entretien pour cuir.

Nettoyer le combiné d'instruments et les écrans uniquement avec un chiffon doux humide. Le cas échéant, utiliser une solution savonneuse douce.

Les garnitures en tissu se nettoient le mieux à l'aspirateur et à la brosse. Pour éliminer les taches, utiliser un produit de nettoyage pour tissu.

Il se peut que les tissus ne soient pas grand teint. Cela peut provoquer des décolorations visibles, notamment sur les garnitures de couleur claire. Éliminer les taches et les décolorations dès que possible.

Nettoyer les ceintures de sécurité à l'eau tiède ou avec un produit de nettoyage pour intérieur.

Avertissement

Attacher les fermetures Velcro des vêtements car elles peuvent abîmer le garnissage du siège si elles restent ouvertes.

La même chose s'applique aux vêtements avec des objets aux bords tranchants, tels que fermetures éclair, ceintures ou jeans cloutés.

Éléments en matière plastique et en caoutchouc

Les pièces en plastique et en caoutchouc peuvent être entretenues avec les mêmes produits que la carrosserie. Le cas échéant, utiliser un produit de nettoyage pour intérieur. Ne pas utiliser d'autres produits. Éviter notamment les solvants et l'essence. Ne pas utiliser de nettoyeurs à haute pression.

Service et maintenance

Informations générales	298
Informations sur l'entretien	298
Fluides, lubrifiants et pièces recommandés	299
Fluides et lubrifiants recommandés	299

Informations générales

Informations sur l'entretien

Il est important pour la sécurité, la fiabilité ainsi que pour le maintien de la valeur de votre véhicule que tous les travaux d'entretien soient effectués aux intervalles prévus.

Le dernier plan d'entretien détaillé pour votre véhicule est disponible auprès de votre atelier.

Affichage d'entretien ⇨ 112.

Intervalles d'entretien pour l'Europe

L'entretien de votre véhicule est requis tous les 30 000 km ou après un an, selon l'échéance survenant en premier, sauf indication contraire dans l'affichage d'entretien.

Un intervalle d'entretien plus court peut être valide pour les comportements de conduite intenses, par ex. pour les taxis et les véhicules de police.

La périodicité des travaux d'entretien européens est valide pour les pays suivants :

Allemagne, Andorre, Autriche, Belgique, Bosnie-Herzégovine, Bulgarie, Chypre, Croatie, Danemark, Espagne, Estonie, Finlande, France, Grèce, Groenland, Hongrie, Irlande, Islande, Italie, Liechtenstein, Lettonie, Lituanie, Luxembourg, Macédoine, Malte, Monaco, Monténégro, Norvège, Pays-Bas, Pologne, Portugal, République tchèque, Roumanie, Royaume-Uni, Saint-Marin, Serbie, Slovaquie, Slovénie, Suède, Suisse.

Affichage d'entretien ⇨ 112.

Intervalles d'entretien pour l'international

L'entretien de votre véhicule est requis tous les 15 000 km ou après un an, selon l'échéance survenant en premier, sauf indication contraire dans l'affichage d'entretien.

Des conditions de fonctionnement intenses existent si une ou plusieurs des circonstances suivantes se produisent fréquemment : Démarrage à froid, utilisation de l'arrêt / démarrage, utilisation d'une remorque, conduite en montagne, conduite

sur des surfaces routières en mauvais état et sableuses, augmentation de la pollution de l'air, présence de sable dans l'air et haute teneur en poussières, conduite à haute altitude et variations importantes de température. Dans ces conditions d'utilisation intenses, certains entretiens peuvent être plus souvent nécessaires que l'intervalle d'entretien habituel.

Les intervalles d'entretien pour l'international sont valides pour les pays qui ne sont pas mentionnés dans les intervalles d'entretien pour l'Europe.

Affichage d'entretien ⇨ 112.

Confirmations

La confirmation du service est enregistrée dans le carnet d'entretien et de garantie. La date et le kilométrage sont ajoutés ainsi que la signature et le cachet de l'atelier ayant effectué l'entretien.

S'assurer que le carnet d'entretien et de garantie est correctement rempli car la preuve d'un entretien suivi est essentielle en cas d'appel à la garantie ou de demande de geste commer-

cial et cela constituera aussi un argument positif lors de la revente éventuelle du véhicule.

Périodicité d'entretien avec calcul de durée de vie restante de l'huile moteur

L'intervalle d'entretien est basé sur plusieurs paramètres en fonction de l'utilisation.

L'affichage de service vous signale quand vidanger l'huile moteur.

Affichage d'entretien ⇨ 112.

Fluides, lubrifiants et pièces recommandés

Fluides et lubrifiants recommandés

Utiliser uniquement des produits satisfaisant les spécifications recommandées.

Attention

Les produits nécessaires au fonctionnement du véhicule sont dangereux et peuvent être nocifs. Manipuler avec prudence. Respecter les consignes figurant sur les récipients.

Huile moteur

L'huile moteur est identifiée par sa qualité et par sa viscosité. Lors du choix de l'huile moteur à utiliser, la qualité est plus importante que la viscosité. La qualité de l'huile garantit par exemple la propreté du moteur, la protection contre l'usure et le contrôle du vieillissement de l'huile, tandis que

le degré de viscosité indique la fluidité de l'huile sur une plage de température donnée.

Dexos est la toute dernière qualité d'huile moteur qui assure une protection optimale aux moteurs à essence et diesel. S'il n'est pas possible de s'en procurer, les huiles moteur d'autres qualités mentionnées doivent être utilisées. Les recommandations pour les moteurs à essence sont également valables pour les moteurs fonctionnant au gaz naturel comprimé (GNC), au gaz de pétrole liquéfié (GPL) et à l'éthanol (E85).

Sélectionner l'huile moteur adéquate en fonction de sa qualité et de la température ambiante minimale ↻ 304.

Appoint d'huile moteur

Avertissement
Si de l'huile se répand, l'éponger et la mettre au rebut correctement.

Les huiles moteur de différentes marques et différents producteurs peuvent être mélangées pour autant

que vous respectiez les critères d'huile moteur spécifiés qualité et viscosité.

L'utilisation d'huiles moteur classées uniquement ECA pour tous les moteurs à essence est interdite, car le moteur risquerait d'être endommagé dans certaines conditions de fonctionnement.

Sélectionner l'huile moteur adéquate en fonction de sa qualité et de la température ambiante minimale ↻ 304.

Additifs supplémentaires d'huile moteur

L'utilisation d'additifs supplémentaires d'huile moteur peut entraîner des dégâts et rendre la garantie caduque.

Classes de viscosité d'huile moteur

La classe de viscosité SAE définit la capacité d'écoulement d'une huile.

L'huile multigrade est représentée par deux chiffres, par ex. SAE 5W-30. Le premier chiffre, suivi d'un W, indique la viscosité à basse température et le second chiffre, la viscosité à haute température.

Sélectionner la classe de viscosité adéquate en fonction de la température ambiante minimale ↻ 304.

Toutes les classes de viscosité recommandées sont adaptées pour une utilisation à des températures ambiantes élevées.

Liquide de refroidissement et antigel

Utiliser uniquement de l'antigel pour liquide de refroidissement sans silicates et à longue durée de vie (LLC) homologué pour le véhicule. Prendre contact avec un atelier.

Le système est rempli en usine par un liquide de refroidissement conçu pour offrir une excellente protection contre la corrosion ainsi que le gel à des températures allant approximativement jusqu'à -28 °C. Dans les pays nordiques, le liquide de refroidissement rempli en usine offre une protection contre le gel à des températures allant jusqu'à -37 °C. Cette concentration devrait être maintenue toute l'année. L'utilisation d'additifs supplémentaires pour liquide de refroidissement dont le but est de procurer une

protection supplémentaire contre la corrosion ou d'assurer l'étanchéité en cas de petites fuites peut provoquer des problèmes de fonctionnement. Nous déclinons toute responsabilité quant aux conséquences liées à l'utilisation d'additifs supplémentaires pour liquide de refroidissement.

Liquide de lave-glace

Utiliser uniquement du liquide de lave-glace agréé pour le véhicule pour éviter d'endommager les balais d'essuie-glace, la peinture, les pièces en plastique et en caoutchouc. Prendre contact avec un atelier.

Liquide de frein/ d'embrayage

Au fil du temps, le liquide de frein absorbe l'humidité, ce qui réduit l'efficacité du freinage. Le liquide de frein doit donc être remplacé à l'intervalle spécifié.

Caractéristiques techniques

Identification du véhicule	302
Numéro d'identification du véhicule	302
Plaquette d'identification	302
Identification du moteur	303
Données du véhicule	304
Liquides et lubrifiants recommandés	304
Données du moteur	307
Performances	309
Poids du véhicule	311
Dimensions du véhicule	313
Capacités	314
Pressions des pneus	315

Identification du véhicule

Numéro d'identification du véhicule



Le numéro d'identification du véhicule peut être frappé sur la plaquette d'identification et sur le plancher, sous le tapis de sol, abrité par un cache.

Le numéro d'identification du véhicule peut être estampé sur le tableau de bord, visible à travers le pare-brise ou dans le compartiment moteur sur le panneau de carrosserie de droite.

Plaquette d'identification

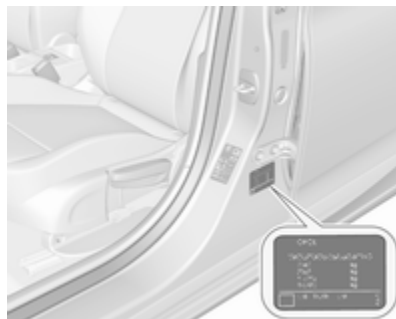

La plaque signalétique se trouve sur l'encadrement de la porte avant gauche ou droite.

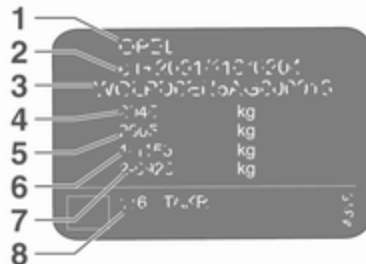

Données de la plaquette signalétique :

- 1 : constructeur
- 2 : numéro d'homologation
- 3 : numéro d'identification du véhicule
- 4 : poids nominal brut autorisé du véhicule en kg
- 5 : poids total roulant autorisé en kg
- 6 : charge maximale autorisée sur l'essieu avant en kg
- 7 : charge maximale autorisée sur l'essieu arrière en kg
- 8 : données spécifiques au véhicule ou au pays

La charge sur essieu avant et la charge sur essieu arrière ne doivent pas dépasser ensemble le poids total autorisé en charge. Si, par exemple, la charge sur l'essieu avant est maximale, la charge sur l'essieu arrière doit être telle que le poids total autorisé en charge n'est pas dépassé.

Les caractéristiques techniques ont été établies selon les normes de la Communauté Européenne. Tous droits de modification réservés. Les

indications figurant sur les papiers du véhicule ont toujours priorité sur celles du présent manuel.

Identification du moteur

Les tableaux de caractéristiques techniques présentent l'appellation du moteur. Caractéristiques du moteur ⇨ 307.

Pour identifier le moteur adéquat, voir la puissance du moteur dans le certificat de conformité CEE fourni avec votre véhicule et les autres documents d'enregistrement nationaux.

Données du véhicule

Liquides et lubrifiants recommandés

Plan d'entretien européen

Qualité de l'huile moteur recommandée

Tous les pays européens avec intervalle d'entretien pour l'Europe ↻ 298

Qualité de l'huile moteur	Moteurs à essence (GNC, GPL, E85 inclus)	Moteurs diesel
dexos1 Gen2	✓	–
dexos2	–	✓

Moteurs diesel uniquement : Si l'huile moteur dexos n'est pas disponible, un maximum d'un litre d'huile de type ACEA C3 peut être utilisé une seule fois entre chaque vidange d'huile.

Classes de viscosité d'huile moteur

Tous les pays européens avec intervalle d'entretien pour l'Europe ↻ 298

Température ambiante	Moteurs à essence et diesel
jusqu'à -25 °C	SAE 0W-30 ou SAE 0W-40 SAE 5W-30 ou SAE 5W-40
en dessous de -25 °C	SAE 0W-30 ou SAE 0W-40

Plan d'entretien international

Qualité de l'huile moteur recommandée

Tous les pays avec intervalle d'entretien international ↗ 298

Qualité de l'huile moteur	Moteurs à essence (GNC, GPL, E85 inclus)	Moteurs diesel
dexos1 Gen2	✓	–
dexos2	–	✓

Les qualités alternatives ci-dessous peuvent être utilisées si l'huile moteur dexos n'est pas disponible :

Tous les pays avec intervalle d'entretien international ↗ 298

Qualité de l'huile moteur	Moteurs à essence (GNC, GPL, E85 inclus)	Moteurs diesel
ACEA A3/B4	–	✓
ACEA C3	–	✓

Classes de viscosité d'huile moteur

Tous les pays avec intervalle d'entretien international ↗ 298

Température ambiante	Moteurs à essence et diesel
jusqu'à -25 °C	SAE 0W-30 ou SAE 0W-40
	SAE 5W-30 ou SAE 5W-40

306 Caractéristiques techniques

Tous les pays avec intervalle d'entretien international ⇨ 298

en dessous de -25 °C

SAE 0W-30 ou SAE 0W-40

jusqu'à -20 °C

SAE 10W-30¹⁾ ou SAE 10W-40¹⁾

1) Autorisé mais l'utilisation d'huile de la qualité dexos est recommandée.

Données du moteur

Appellation du moteur	B10XFL	B14XE	B14XFL	B14XFT	B14XNT	B16SHT
Désignation de vente	1.0	1.4	1.4	1.4	1.4 CNG	1.6
Code technique	B10XFT	B14XE	B14XFT	B14XFT	B14XNT	B16SHT
Cylindrée [cm ³]	999	1399	1399	1399	1399	1598
Puissance du moteur [kW]	77	74	92	110	81	147
à un régime de	4500-6000	6000	4000-5600	5000-5600	5600	5500
Couple [Nm]	170	130	245/230 ²⁾	245/230 ²⁾	200	280
à un régime de	1800-4300	4300	2000-3500	2000-4000	2000-3600	1650-5000
Type de carburant	Essence	Essence	Essence	Essence	Gaz naturel/Essence	Essence
Indice d'octane RON ³⁾						
recommandé	95	95	95	95	95	98
autorisé	98	98	98	98	98	95
autorisé	91	91	91	91	91	91
Type de carburant supplémentaire	–	–	–	–	Gaz naturel (CNG)	–

2) Avec le système Stop/Start.

3) Une étiquette spécifique au pays apposée sur la trappe à carburant peut annuler et remplacer l'exigence spécifique au moteur.

308 Caractéristiques techniques

Appellation du moteur	B16DTC	B16DTE	B16DTU	B16DTR	B16DTH
Désignation de vente	1.6	1.6	1.6	1.6	1.6
Code technique	B16DTE	B16DTE	B16DTU	B16DTR	B16DTH
Cylindrée [cm ³]	1598	1598	1598	1598	1598
Puissance du moteur [kW]	70	81	81	118	100
à un régime de	3500	3500	3500	4000	3500-4000
Couple [Nm]	280	300	300	350	320
à un régime de	1500-1750	1750-2000	1750-2000	1500-2250	2000-2250
Type de carburant	Gazole (diesel)	Gazole (diesel)	Gazole (diesel)	Gazole (diesel)	Gazole (diesel)

Performances

Berline 5 portes

Moteur	B10XFL	B14XE	B14XFL	B14XFT	B14XNT CNG	B16SHT
Vitesse maximale [km/h]						
Boîte manuelle	195	185	205	215	4)	235
Boîte manuelle automatisée	200	–	–	–	–	–
Boîte automatique	–	–	–	210	–	235

4) La valeur n'était pas disponible au moment de la mise sous presse.

Moteur	B16DTC	B16DTE	B16DTU	B16DTH	B16DTR
Vitesse maximale [km/h]					
Boîte manuelle	185	195	200	205	220
Boîte manuelle automatisée	–	–	–	–	–
Boîte automatique	–	–	–	200	–

Sports Tourer

Moteur	B10XFL	B14XE	B14XFL	B14XFT	B14XNT CNG	B16SHT
Vitesse maximale [km/h]						
Boîte manuelle	195	185	205	215	4)	235
Boîte manuelle automatisée	200	–	–	–	–	–
Boîte automatique	–	–	–	210	–	235

4) La valeur n'était pas disponible au moment de la mise sous presse.

Moteur	B16DTC	B16DTE	B16DTU	B16DTH	B16DTR
Vitesse maximale [km/h]					
Boîte manuelle	185	195	195	205	220
Boîte manuelle automatisée	–	–	–	–	–
Boîte automatique	–	–	–	200	–

Poids du véhicule

Poids à vide, modèle de base sans équipement optionnel

Berline 5 portes	Moteur	Manuellement transmission	Boîte manuelle automatisée	Automatique transmission
sans/avec climatisation [kg]	B10XFL	1263/1273	1263/1273	–
	B14XE	1234/1244	–	–
	B14XFL	1268/1278	–	–
	B14XFT	1268/1278	–	–/1308
	B14XNT CNG	⁵⁾	–	–
	B16SHT	–/1350	–	–/1378
	B16DTC	1335/1345	–	–
	B16DTE	1350/1360	–	–
	B16DTU	1335/1345	–	–
	B16DTH	1350/1360	–	1354/1364
B16DTR	1396/1406	–	–	

⁵⁾ La valeur n'était pas disponible au moment de la mise sous presse.

Les équipements et accessoires en option augmentent le poids à vide.

Informations sur le chargement ⇨ 92.

312 Caractéristiques techniques

Poids à vide, modèle de base sans équipement optionnel

Sports Tourer	Moteur	Boîte manuelle	Boîte manuelle automatisée	Boîte automatique
sans/avec climatisation	B10XFL	1278/1288	1278/1288	–
[kg]	B14XE	1263/1273	–	–
	B14XFL	–/1322	–	–
	B14XFT	1312/1322	–	1340/1350
	B14XNT ⁵⁾ CNG	–	–	–
	B16SHT	–/1393	–	–
	B16DTC	1378/1388	–	–
	B16DTE	1393/1403	–	–
	B16DTU	1393/1403	–	–
	B16DTH	1393/1403	–	1415/1425
	B16DTR	1393/1411	–	1425/1443

5) La valeur n'était pas disponible au moment de la mise sous presse.

Les équipements et accessoires en option augmentent le poids à vide.

Informations sur le chargement ⇨ 92.

Dimensions du véhicule

	Modèle 5 portes	Sports Tourer
Longueur [mm]	4370-4386	4702
Largeur sans rétroviseurs [mm]	1809	1809
Largeur, les deux rétroviseurs compris [mm]	2042	2042
Hauteur (sans antenne) [mm]	1437-1531	1452-1580
Longueur du coffre au niveau du plancher [mm]	828	1065
Longueur du coffre avec les sièges arrière rabattus [mm]	1575	1872
Largeur du coffre [mm]	1001	1050
Hauteur du coffre [mm]	600	747
Empattement [mm]	2662	2662
Diamètre de braquage [m]	11,05-11,44	11,05-11,44

Capacités

Huile moteur

Moteur	B10XFL	B14XFL, B14XFT, B14XE	B14XNT CNG	B16DTU	B16DTC, B16DTE, B16DTH, B16DTR	B16SHT
filtre inclus [l]	4,0	4,0	6)	4,5	5,0	5,5
entre MIN et MAX [l]	1,0	1,0	1,0	1,0	1,0	1,0

6) La valeur n'était pas disponible au moment de la mise sous presse.

Réservoir de carburant

Essence/Diesel, quantité de remplissage [l]	48
Gaz naturel (GNC), quantité de remplissage [kg] ou [l] ⁷⁾	19 ou environ 117
Essence, quantité de remplissage [l]	14

7) La valeur fait référence au gaz de test G20 (99 à 100 % de méthane) à 20 MPa/200 bar/2 900 psi et 15 °C.

Pressions des pneus

Modèle 5 portes		Confort avec 3 personnes max		ECO pour une charge de 3 personnes		À pleine charge	
		avant	arrière	avant	arrière	avant	arrière
Moteur	Pneus	[kPa/bar] ([psi])	[kPa/bar] ([psi])	[kPa/bar] ([psi])	[kPa/bar] ([psi])	[kPa/bar] ([psi])	[kPa/bar] ([psi])
B10XFL, B14XE	195/65 R15,	220/2,2 (32)	220/2,2 (32)	270/2,7 (39)	270/2,7 (39)	250/2,5 (36)	270/2,7 (39)
	225/45 R17						
	205/55 R16	220/2,2 (32)	220/2,2 (32)	300/3,0 (43)	300/3,0 (43)	250/2,5 (36)	270/2,7 (39)
B14XFL	195/65 R15,	220/2,2 (32)	220/2,2 (32)	270/2,7 (39)	270/2,7 (39)	250/2,5 (36)	270/2,7 (39)
	225/45 R17, 225/40 R18						
	205/55 R16	220/2,2 (32)	220/2,2 (32)	300/3,0 (43)	300/3,0 (43)	250/2,5 (36)	270/2,7 (39)
B14XFT	195/65 R15,	220/2,2 (32)	220/2,2 (32)	270/2,7 (39)	270/2,7 (39)	250/2,5 (36)	270/2,7 (39)
	225/45 R17, 215/55 R16, 215/50 R17, 225/40 R18						
	205/55 R16	220/2,2 (32)	220/2,2 (32)	300/3,0 (43)	300/3,0 (43)	250/2,5 (36)	270/2,7 (39)

316 Caractéristiques techniques

Modèle 5 portes Moteur Pneus		Confort avec 3 personnes max		ECO pour une charge de 3 personnes		À pleine charge	
		avant	arrière	avant	arrière	avant	arrière
		[kPa/bar] ([psi])	[kPa/bar] ([psi])	[kPa/bar] ([psi])	[kPa/bar] ([psi])	[kPa/bar] ([psi])	[kPa/bar] ([psi])
B14XNT CNG	215/55 R16, 215/50 R17	240/2,4 (35)	240/2,4 (35)	270/2,7 (39)	270/2,7 (39)	250/2,5 (36)	300/3,0 (43)
B16DTE	195/65 R15, 225/45 R17, 225/40 R18	240/2,4 (35)	220/2,2 (32)	270/2,7 (39)	270/2,7 (39)	250/2,5 (36)	270/2,7 (39)
	205/55 R16	240/2,4 (35)	220/2,2 (32)	300/3,0 (43)	300/3,0 (43)	250/2,5 (36)	270/2,7 (39)
B16DTH	225/45 R17, 225/40 R18	240/2,4 (35)	220/2,2 (32)	270/2,7 (39)	270/2,7 (39)	250/2,5 (36)	270/2,7 (39)
	205/55 R16	240/2,4 (35)	220/2,2 (32)	300/3,0 (43)	300/3,0 (43)	250/2,5 (36)	270/2,7 (39)
B16DTR,	225/45 R17	240/2,4 (35)	220/2,2 (32)	270/2,7 (39)	270/2,7 (39)	250/2,5 (36)	270/2,7 (39)
B16SHT	225/40 R18	260/2,6 (38)	240/2,4 (35)	270/2,7 (39)	270/2,7 (39)	270/2,7 (39)	290/2,9 (42)
	205/55 R16	240/2,4 (35)	220/2,2 (32)	300/3,0 (43)	300/3,0 (43)	250/2,5 (36)	270/2,7 (39)

Modèle 5 portes Moteur Pneus		Confort avec 3 personnes max		ECO pour une charge de 3 personnes		À pleine charge	
		avant	arrière	avant	arrière	avant	arrière
		[kPa/bar] ([psi])	[kPa/bar] ([psi])	[kPa/bar] ([psi])	[kPa/bar] ([psi])	[kPa/bar] ([psi])	[kPa/bar] ([psi])
B16DTC, 195/65 R15, B16DTU 225/45 R17		240/2,4 (35)	220/2,2 (32)	270/2,7 (39)	270/2,7 (39)	250/2,5 (36)	270/2,7 (39)
	205/55 R16	240/2,4 (35)	220/2,2 (32)	300/3,0 (43)	300/3,0 (43)	250/2,5 (36)	270/2,7 (39)
Tous	Roue de dépannage temporaire 115/70 R16	420/4,2 (60)	420/4,2 (60)	–	–	420/4,2 (60)	420/4,2 (60)

318 Caractéristiques techniques

Sports Tourer		Confort avec 3 personnes max		ECO pour une charge de 3 personnes		À pleine charge	
		avant	arrière	avant	arrière	avant	arrière
Moteur	Pneus	[kPa/bar] ([psi])	[kPa/bar] ([psi])	[kPa/bar] ([psi])	[kPa/bar] ([psi])	[kPa/bar] ([psi])	[kPa/bar] ([psi])
B10XFL, B14XE	195/65 R15, 225/45 R17	220/2,2 (32)	220/2,2 (32)	270/2,7 (39)	270/2,7 (39)	250/2,5 (36)	270/2,7 (39)
	205/55 R16	220/2,2 (32)	220/2,2 (32)	300/3,0 (43)	300/3,0 (43)	250/2,5 (36)	270/2,7 (39)
B14XFL	195/65 R15, 225/45 R17, 225/40 R18	220/2,2 (32)	220/2,2 (32)	270/2,7 (39)	270/2,7 (39)	250/2,5 (36)	270/2,7 (39)
	205/55 R16	220/2,2 (32)	220/2,2 (32)	300/3,0 (43)	300/3,0 (43)	250/2,5 (36)	270/2,7 (39)
B14XFT	195/65 R15, 225/45 R17, 225/40 R18	220/2,2 (32)	220/2,2 (32)	270/2,7 (39)	270/2,7 (39)	250/2,5 (36)	270/2,7 (39)
	205/55 R16	220/2,2 (32)	220/2,2 (32)	300/3,0 (43)	300/3,0 (43)	250/2,5 (36)	270/2,7 (39)
B14XNT CNG	215/55 R16, 215/50 R17	240/2,4 (35)	240/2,4 (35)	270/2,7 (39)	270/2,7 (39)	250/2,5 (36)	300/3,0 (43)

Sports Tourer		Confort avec 3 personnes max		ECO pour une charge de 3 personnes		À pleine charge	
		avant	arrière	avant	arrière	avant	arrière
		[kPa/bar] ([psi])	[kPa/bar] ([psi])	[kPa/bar] ([psi])	[kPa/bar] ([psi])	[kPa/bar] ([psi])	[kPa/bar] ([psi])
B16DTE	195/65 R15, 225/45 R17, 225/40 R18	240/2,4 (35)	220/2,2 (32)	270/2,7 (39)	270/2,7 (39)	250/2,5 (36)	270/2,7 (39)
	205/55 R16	240/2,4 (35)	220/2,2 (32)	300/3,0 (43)	300/3,0 (43)	250/2,5 (36)	270/2,7 (39)
B16DTH	225/45 R17, 225/40 R18	240/2,4 (35)	220/2,2 (32)	270/2,7 (39)	270/2,7 (39)	250/2,5 (36)	270/2,7 (39)
	205/55 R16	240/2,4 (35)	220/2,2 (32)	300/3,0 (43)	300/3,0 (43)	250/2,5 (36)	270/2,7 (39)
B16DTR,	225/45 R17	240/2,4 (35)	220/2,2 (32)	270/2,7 (39)	270/2,7 (39)	250/2,5 (36)	290/2,9 (42)
B16SHT	225/40 R18	260/2,6 (38)	240/2,4 (35)	270/2,7 (39)	270/2,7 (39)	270/2,7 (39)	300/3,0 (43)
	205/55 R16	240/2,4 (35)	220/2,2 (32)	300/3,0 (43)	300/3,0 (43)	250/2,5 (36)	290/2,9 (42)

320 Caractéristiques techniques

Sports Tourer		Confort avec 3 personnes max		ECO pour une charge de 3 personnes		À pleine charge	
		avant	arrière	avant	arrière	avant	arrière
		[kPa/bar] ([psi])	[kPa/bar] ([psi])	[kPa/bar] ([psi])	[kPa/bar] ([psi])	[kPa/bar] ([psi])	[kPa/bar] ([psi])
B16DTC, 195/65 R15, B16DTU 225/45 R17		240/2,4 (35)	220/2,2 (32)	270/2,7 (39)	270/2,7 (39)	250/2,5 (36)	270/2,7 (39)
	205/55 R16	240/2,4 (35)	220/2,2 (32)	300/3,0 (43)	300/3,0 (43)	250/2,5 (36)	270/2,7 (39)
Tous	Roue de dépannage temporaire 115/70 R16	420/4,2 (60)	420/4,2 (60)	–	–	420/4,2 (60)	420/4,2 (60)

Informations au client

Informations au client	321
Déclaration de conformité	321
REACH	325
Réparation des dégâts d'une collision	325
Reconnaissance de logiciel	325
Mise à jour logicielle	329
Marques commerciales déposées	329
Enregistrement des données du véhicule et vie privée	330
Enregistrements des données d'événements	330
Identification de fréquence radio (RFID)	331

Informations au client

Déclaration de conformité

Systèmes de transmission radio

Ce véhicule dispose de systèmes transmettant et/ou recevant des ondes radio soumis à la directive 1999/5/EC ou 2014/53/EU. Ces systèmes sont conformes aux exigences essentielles ainsi qu'à d'autres dispositions pertinentes de la directive 1999/5/EC ou 2014/53/EU. Des copies des déclarations de conformité sont disponibles via notre site Web.

Antenne

Laird

8100 Industrial Park Drive, Grand Blanc, MI, 48439, USA

Fréquence de fonctionnement : s.o.

Puissance maximale : s.o.

Kathrein Automotive North America, Inc.

3967 W. Hamlin Rd., Rochester Hills, MI 48309, USA

Fréquence de fonctionnement : s.o.

Puissance maximale : s.o.

Clé électronique

Denso Cooperation

Waldeckerstraße 11, 64546 Mörfelden-Walldorf, Germany

Fréquence de fonctionnement : 433,92 MHz

Puissance maximale : -5,88 dBm

Module clé électronique

Denso Cooperation

Waldeckerstraße 11, 64546 Mörfelden-Walldorf, Germany

Fréquence de fonctionnement : 125 kHz

Puissance maximale : -0,14 dBm

Radar avant

Continental Automotive GmbH

ADC Automotive Distance Control Systems GmbH, Peter-Dornier-Straße 10, 88131 Lindau, Germany

Fréquence de fonctionnement : 76-77 GHz

Puissance maximale : 30 EIRP dBm

Blocage du démarrage

Bosch

Robert Bosch GmbH, Robert Bosch Platz 1, 70839 Gerlingen, Germany

Fréquence de fonctionnement : 125 kHz

Puissance maximale : 4,9 dBµA/m à 10 m

Infotainment system R 4.0

LGE

LG Electronics European Shared Service Center B.V., Krijgsman 1, 1186 DM Amstelveen, The Netherlands

Fréquence de fonctionnement (MHz)	Puissance maximale (dBm)
-----------------------------------	--------------------------

2402,0 - 2480,0	4
-----------------	---

2400,0 - 2483,5	13
-----------------	----

5725,0 - 5850,0	13
-----------------	----

Infotainment system R300 BT

Humax Automotive Co. Ltd.

2, Yeongmun-ro, Cheoin-gu, Yongin-si, Gyeonggi-do, Korea

Fréquence de fonctionnement : 2402 - 2480 MHz

Puissance maximale : 4 dBm

Module OnStar

LGE

LG Electronics European Shared Service Center B.V., Krijgsman 1, 1186 DM Amstelveen, The Netherlands

Fréquence de fonctionnement (MHz)	Puissance maximale (dBm)
-----------------------------------	--------------------------

2402 - 2480	4
-------------	---

2412 - 2462	18
-------------	----

880 - 915	33
-----------	----

1710 - 1785	24
-------------	----

1850 - 1910	24
-------------	----

1920 - 1980	24
-------------	----

2500 - 2570	23
-------------	----

Infotainment system Navi 900

IntelliLink

Bosch

Robert Bosch Car Multimedia GmbH, Robert-Bosch-Straße 200, 31139 Hildesheim, Germany

Fréquence de fonctionnement (MHz)	Puissance maximale (mW)
-----------------------------------	-------------------------

2402 - 2480	10
-------------	----

2400 - 2480	100
-------------	-----

Infotainment System Navi 900 Tuner

Delphi

Delphi Deutschland GmbH, 42367 Wuppertal, Germany

Fréquence de fonctionnement : s.o.

Puissance maximale : s.o.

Récepteur de télécommande du chauffage de stationnement

Webasto Thermo & Comfort SE

Friedrichshafener Straße 9, 82205 Gilching, Germany

Fréquence de fonctionnement : s.o.

Puissance maximale : s.o.

Transmetteur de télécommande du chauffage de stationnement

Webasto Thermo & Comfort SE

Friedrichshafener Straße 9, 82205
Gilching, Germany

Fréquence de fonctionnement :
869,0 MHz

Puissance maximale : 14 dBm

Récepteur de la télécommande radio

Robert Bosch GmbH

Robert Bosch Platz 1, 70839 Gerlingen,
Germany

Fréquence de fonctionnement :
433,92 MHz

Puissance maximale : s.o.

Transmetteur de la télécommande radio

Robert Bosch GmbH

Robert Bosch Platz 1, 70839 Gerlingen,
Germany

Fréquence de fonctionnement :
433,92 MHz

Puissance maximale : -9 dBm

Capteurs de pression des pneus

Schrader Electronics Ltd.

11 Technology Park, Belfast Road,
Antrim BT41 1QS, Northern Ireland,
United Kingdom

Fréquence de fonctionnement :
433,92 MHz

Puissance maximale : 10 dBm



Wir leben Autos.

Konformitätserklärung

nach EG Richtlinie 2006/42/EG

Hiermit erklären wir, dass das Produkt:

Produktbezeichnung: Wogenheber

Typ/GW-Teilenummern: 13512620

den Bestimmungen der Richtlinie 2006/42/EG entspricht.

Angewendete technische Normen:

GMW9737 Jacking
 GM 14337 Standard Equipment Jack - Hardware Tests
 GMW5127 Vehicle Integrity-Hoisting and Service Station Jacking
 GMW15005 Standard Equipment Jack and Spare Tire, Vehicle Test
 ISO TS 16949 Qualitätsmanagementsystem

Der Unterzeichner ist Bevollmächtigter für die Zusammenstellung der technischen Unterlagen.

Rüsselsheim, 27. November 2015

André-Alexander Körtter
 Engineering Group Manager Tire and Wheel Systems
 Adam Opel AG

Adam Opel AG
 R4D33000000
 T 0141 421730 / F 0141 42177 8938
 www.opel.de

Vertriebsort:
 In der Opel Thomas-Nurminen-Fabrikstraße 1
 Michael F. Albrecht, Holger Körner,
 Michael Lischke, Dr. Thomas Seifried,
 Peter Thum, Susanne Weidner, Jürgen Wilkens

Aufsuchort:
 Ingolstadt, Gabely (Vertriebsort)

Von der Gesellschaft: Eisenblech
 Anhang 01 (Formblatt) 1988 01/08
 Informationen für den Nutzer

Traduction de la Déclaration de conformité originale

Déclaration de conformité correspondant à la directive CE 2006/42/EC

Nous déclarons que le produit :

Désignation du produit : Cric

Type/référence GM : 13512620

est conforme aux provisions de la directive 2006/42/EC.

Normes techniques appliquées :

- GMN9737 : levage
- GM 14337 : cric d'équipement standard - tests matériels
- GMN5127 : intégrité du véhicule - montage sur cric pour levage et station-service
- GMW15005 : cric et roue de secours en équipement standard, test de véhicule
- ISO TS 16949 : systèmes de gestion de la qualité

Le signataire est autorisé à compiler la documentation technique.

Rüsselsheim, 27 novembre 2015
signé par

André-Alexander Konter

Directeur de groupe technique Tyre and Wheel Systems

Adam Opel GmbH

D-65423 Rüsselsheim

REACH

Registration, Evaluation, Authorisation and Restriction of Chemicals (REACH) est un règlement de l'Union européenne adopté pour améliorer la protection de la santé humaine et de l'environnement contre les risques liés aux substances chimiques. Visiter le site www.opel.com/reach pour de plus amples renseignements et pour accéder aux informations communiquées en application de l'article 33.

Réparation des dégâts d'une collision**Épaisseur de peinture**

Selon les techniques de production, l'épaisseur de la peinture peut varier entre 50 et 400 µm.

Par conséquent, une épaisseur de peinture différente n'est pas un indicateur de réparation des dégâts d'une collision.

Reconnaissance de logiciel

Certains composants OnStar incluent le logiciel libcurl et le logiciel unzip ainsi que d'autres logiciels tiers. Ci-dessous figurent les avis et licences connexes aux logiciels libcurl et unzip ainsi qu'aux logiciels tiers ; veuillez consulter le site <http://www.lg.com/global/support/opensource/index>.

Veuillez trouver le texte traduit sous le texte d'origine.

libcurl

Copyright and permission notice

Copyright (c) 1996 - 2010, Daniel Stenberg, <daniel@haxx.se>.

All rights reserved.

Permission to use, copy, modify, and distribute this software for any purpose with or without fee is hereby granted, provided that the above copyright notice and this permission notice appear in all copies.

The software is provided "as is", without warranty of any kind, express or implied, including but not limited to the warranties of merchantability, fitness for a particular purpose and noninfringement of third party rights. In no event shall the authors or copyright holders be liable for any claim, damages or other liability, whether in an action of contract, tort or otherwise, arising from, out of or in connection with the software or the use or other dealings in the software.

Except as contained in this notice, the name of a copyright holder shall not be used in advertising or otherwise to promote the sale, use or other dealings in this Software without prior written authorization of the copyright holder.

unzip

This is version 2005-Feb-10 of the Info-ZIP copyright and license. The definitive version of this document should be available at <ftp://ftp.info-zip.org/pub/infozip/license.html> indefinitely.

Copyright (c) 1990-2005 Info-ZIP. All rights reserved.

For the purposes of this copyright and license, "Info-ZIP" is defined as the following set of individuals:

Mark Adler, John Bush, Karl Davis, Harald Denker, Jean-Michel Dubois, Jean-loup Gailly, Hunter Goatley, Ed Gordon, Ian Gorman, Chris Herborth, Dirk Haase, Greg Hartwig, Robert Heath, Jonathan Hudson, Paul Kienitz, David Kirschbaum, Johnny Lee, Onno van der Linden, Igor Mandrichenko, Steve P. Miller, Sergio Monesi, Keith Owens, George Petrov, Greg Roelofs, Kai Uwe Rommel, Steve Salisbury, Dave Smith, Steven M. Schweda, Christian Spieler, Cosmin Truta, Antoine Verheijen, Paul von Behren, Rich Wales, Mike White.

This software is provided "as is," without warranty of any kind, express or implied. In no event shall Info-ZIP or its contributors be held liable for any direct, indirect, incidental, special or consequential damages arising out of the use of or inability to use this software.

Permission is granted to anyone to use this software for any purpose, including commercial applications, and to alter it and redistribute it freely, subject to the following restrictions:

1. Redistributions of source code must retain the above copyright notice, definition, disclaimer, and this list of conditions.
2. Redistributions in binary form (compiled executables) must reproduce the above copyright notice, definition, disclaimer, and this list of conditions in documentation and/or other materials provided with the distribution. The sole exception to this condition is redistribution of a standard UnZipSFX binary (including SFXWiz) as part of a self-extracting archive; that is permitted

without inclusion of this license, as long as the normal SFX banner has not been removed from the binary or disabled.

3. Altered versions—including, but not limited to, ports to new operating systems, existing ports with new graphical interfaces, and dynamic, shared, or static library versions—must be plainly marked as such and must not be misrepresented as being the original source. Such altered versions also must not be misrepresented as being Info-ZIP releases—including, but not limited to, labeling of the altered versions with the names “Info-ZIP” (or any variation thereof, including, but not limited to, different capitalizations), “Pocket UnZip,” “WiZ” or “MacZip” without the explicit permission of Info-ZIP. Such altered versions are further prohibited from misrepresentative use of the Zip-Bugs or Info-ZIP e-mail addresses or of the Info-ZIP URL(s).
4. Info-ZIP retains the right to use the names “Info-ZIP,” “Zip,” “UnZip,” “UnZipSFX,” “WiZ,”

“Pocket UnZip,” “Pocket Zip,” and “MacZip” for its own source and binary releases.

libcurl

Notification de droits d'auteur et d'autorisation

Droit d'auteur (c) 1996 - 2010, Daniel Stenberg, <daniel@haxx.se>.

Tous droits réservés.

L'autorisation d'utiliser, copier, modifier et distribuer ce logiciel pour n'importe quel but, avec ou sans frais est accordée, à condition que l'avis de droit d'auteur et cet avis d'autorisation apparaissent dans toutes les copies.

Le logiciel est fourni « en l'état », sans garantie d'aucune sorte, expresse ou implicite, y compris, mais sans limitation, les garanties de qualité marchande, d'adéquation à un usage particulier et de non-violation des droits de tierces parties. En aucun cas les auteurs ou les détenteurs des droits d'auteur ne seront tenus responsables des plaintes, dommages ou responsabilités, qu'il s'agisse

d'actions civiles, pénales ou autres, découlant de ou liées à ce logiciel ou de toute utilisation liée à ce logiciel.

Le nom d'un titulaire du droit d'auteur, mis à part s'il est fourni dans cet avis, ne doit pas être utilisé dans la publicité ou de toute autre manière, destinée à promouvoir la vente, l'utilisation ou d'autres transactions de ce logiciel sans autorisation écrite préalable du détenteur du droit d'auteur.

unzip

C'est la version 2005-Feb-10 du droit d'auteur et de la licence Info-ZIP. La version définitive de ce document devrait être indéfiniment disponible sur <ftp://ftp.info-zip.org/pub/infozip/license.html>.

Droit d'auteur (c) 1990-2005 Info-ZIP. Tous droits réservés.

Pour cette déclaration de droits d'auteur et cette licence, « Info-ZIP » est défini comme étant l'ensemble de personnes suivantes :

Mark Adler, John Bush, Karl Davis, Harald Denker, Jean-Michel Dubois, Jean-loup Gailly, Hunter Goatley, Ed Gordon, Ian Gorman, Chris Herborth,

Dirk Haase, Greg Hartwig, Robert Heath, Jonathan Hudson, Paul Kienitz, David Kirschbaum, Johnny Lee, Onno van der Linden, Igor Mandrichenko, Steve P. Miller, Sergio Monesi, Keith Owens, George Petrov, Greg Roelofs, Kai Uwe Rommel, Steve Salisbury, Dave Smith, Steven M. Schweda, Christian Spieler, Cosmin Truta, Antoine Verheijen, Paul von Behren, Rich Wales, Mike Whit.

Ce logiciel est fourni « en l'état », sans garantie d'aucune sorte, expresse ou implicite. En aucun cas, Info-Zip ou ses contributeurs ne seront tenus responsables de tout dommage, direct, indirect, spécial ou conséquent en relation avec l'utilisation ou l'inaptitude à utiliser ce logiciel.

L'autorisation est accordée à toute personne d'utiliser ce logiciel pour n'importe quel but, y compris les applications commerciales, et de le modifier et de le redistribuer librement, sous réserve des restrictions suivantes :

1. Les redistributions du code de source doivent conserver l'avis de droit d'auteur, la définition, l'avis de non-responsabilité indiqués ci-dessus, et cette liste de conditions.
2. Les redistributions sous forme binaire (exécutables compilés) doivent reproduire l'avis de droit d'auteur, la définition, l'avis de non-responsabilité indiqués ci-dessus, et cette liste de conditions dans la documentation et/ou d'autres matériaux fournis avec la distribution. La seule exception à cette condition est la redistribution d'un binaire standard UnZipSFX (y compris SFXWiz) dans le cadre d'une archive auto-extractible ; ceci est permis sans l'inclusion de cette licence, tant que la bannière normale SFX n'a pas été retirée du binaire ou désactivée.
3. Les versions modifiées, y compris, mais sans s'y limiter, aux ports sur de nouveaux systèmes d'exploitation, aux ports existants avec de nouvelles interfaces graphiques, et versions de bibliothèques dynamiques, partagées

ou statiques, doivent être clairement marquées comme telles et ne doivent pas être incorrectement représentées comme étant la source d'origine. De telles versions modifiées ne doivent également pas être présentées comme étant des versions d'Info-ZIP - y compris, mais sans s'y limiter, à l'étiquetage des versions modifiées avec les noms « Info-ZIP » (ou toute variation de celui-ci, y compris, mais sans s'y limiter, à différentes capitalisations), « Pocket UnZip », « WiZ » ou « MacZip » sans la permission explicite d'Info-ZIP. Ces versions modifiées sont en outre interdites de représenter incorrectement l'utilisation des adresses électroniques de Zip-Bugs ou d'Info-ZIP ou de(s) URL d'Info-ZIP.

4. Info-ZIP conserver le droit d'utiliser les noms « Info-ZIP », « Zip », « UnZip », « UnZipSFX », « WiZ », « Pocket UnZip », « Pocket Zip », et « MacZip » pour ces propres versions de source et binaires.

Mise à jour logicielle

L'Infotainment System peut télécharger et installer des mises à jour logicielles sélectionnées grâce à une connexion sans fil.

Remarque

La disponibilité de ces mises à jour logicielles sans fil pour le véhicule dépend du véhicule et du pays. Pour plus d'informations, voir la page d'accueil.

Connexion Internet

Le téléchargement sans fil de mises à jour logicielles pour le véhicule requiert une connexion Internet, accessible via la connexion OnStar intégrée au véhicule ou un autre point d'accès Wi-Fi protégé par mot de passe, par exemple un téléphone portable.

Pour connecter l'Infotainment System à un point d'accès, sélectionner **Réglages** sur l'écran d'accueil, **Wi-Fi**, puis **Gérer les réseaux Wi-Fi**. Sélectionner le réseau Wi-Fi souhaité, puis suivre les instructions à l'écran.

Mises à jour

Le système vous invite à télécharger et installer certaines mises à jour. Une option permet également de rechercher ces mises à jour manuellement.

Pour rechercher manuellement des mises à jour, sélectionner **Réglages** sur l'écran d'accueil, **Information sur le logiciel**, puis **Mise à jour du système**. Suivre les instructions à l'écran.

Remarque

Les étapes de téléchargement et d'installation des mises à jour varient en fonction du véhicule.

Remarque

Pendant le processus d'installation, le véhicule peut ne pas fonctionner correctement.

Marques commerciales déposées

Apple Inc.

Apple CarPlay™ est une marque commerciale d'Apple Inc.

App Store® et iTunes Store® sont des marques déposées d'Apple inc.

iPhone®, iPod®, iPod touch®, iPod nano®, iPad® et Siri® sont des marques déposées d'Apple inc.

Bluetooth SIG, Inc.

Bluetooth® est une marque commerciale déposée de Bluetooth SIG, Inc.

DivX, LLC

DivX® et DivX Certified® sont des marques déposées de DivX, LLC.

EnGIS Technologies, Inc.

BringGo® est une marque commerciale déposée d'EnGIS Technologies, Inc.

Google Inc.

Android™ et Google Play™ Store sont des marques déposées de Google Inc.

Stitcher inc.

Stitcher™ est une marque déposée de Stitcher, inc.

Verband der Automobilindustrie e.V.

AdBlue® est une marque commerciale déposée de VDA.

Enregistrement des données du véhicule et vie privée

Enregistrements des données d'événements

Modules de stockage de données dans le véhicule

Le véhicule est doté d'un grand nombre de composants électroniques contenant des modules de stockage de données qui mémorisent de manière temporaire ou permanente des données techniques concernant l'état du véhicule, les événements et les erreurs. En général, ces informations techniques permettent de documenter l'état des pièces, modules, systèmes ou l'environnement :

- conditions de fonctionnement de composants de système (par ex. niveaux de remplissage)

- messages d'état du véhicule et de ses composants uniques (par ex. nombre de tours de roue/vitesse de rotation, ralentissement, accélération latérale)
- dysfonctionnement et défauts dans des composants de système important
- la réaction du véhicule dans des conditions particulières de conduite (par ex. déploiement d'un airbag, activation du système de régulation de stabilité)
- conditions environnementales (par ex. température)

Ces données sont uniquement des données techniques et faciliteront l'identification et la correction des erreurs ainsi que l'optimisation des fonctions du véhicule.

Les profils de déplacement indiquant les itinéraires parcourus ne peuvent pas être créés avec ces données.

Si des services sont utilisés (par ex. travaux de réparation, procédures de services, cas de garantie, assurance qualité), les employés du réseau

d'entretien (y compris le fabricant) peuvent, en utilisant des appareils de diagnostic spéciaux, lire ces informations techniques à partir de modules de stockage de données d'événement et d'erreur. Des informations supplémentaires peuvent vous être fournies dans ces ateliers, le cas échéant. Une fois qu'une erreur a été corrigée, les données sont effacées du module de stockage de données ou elles sont continuellement écrasées.

Il se peut que, pendant le fonctionnement normal du véhicule, certaines situations sont rencontrées où ces données techniques se rapportant à d'autres informations (rapport d'accident, dommages sur le véhicule, énoncés de témoin, etc.) peuvent être associées à une personne spécifique - éventuellement avec l'aide d'un expert.

Des fonctions supplémentaires, avec le consentement du client (par ex. location du véhicule en cas d'urgence) permettent la transmission de données particulières du véhicule.

Identification de fréquence radio (RFID)

La technologie RFID est utilisée sur certains véhicules pour des fonctions telles que la surveillance de la pression des pneus et la sécurité du circuit d'allumage. Il est également utilisé en association avec des fonctions de confort comme les télécommandes radio pour le verrouillage/déverrouillage des portes et les émetteurs embarqués d'ouverture de portails ou de portes de garage. La technologie RFID des véhicules Opel n'utilise pas et n'enregistre pas d'informations personnelles, pas plus qu'elle n'établit de liens vers d'autres systèmes Opel contenant des informations personnelles.

Index alphabétique

A

Accessoires et modifications du véhicule	246
Accoudoir.....	55, 57
Accouplement de remorque.....	239
Affichage d'informations.....	127
Affichage de la transmission	
.....	182, 186
Affichage de mi-niveau.....	121
Affichage de niveau supérieur....	121
Affichage de service	112
Affichages d'informations.....	121
Aide au démarrage en côte	193
Aide au stationnement	215
Aide au stationnement à ultrasons.....	215
Airbags et rétracteurs de ceinture	115
Alarme antivol	37
Alerte d'angle mort latéral.....	223
Alerte de collision avant.....	208
Anneaux d'arrimage	85
Antiblocage de sécurité	190
Antiblocage de sécurité (ABS) . .	117
Antibrouillard	119
Appel de phares	145
Appuis-tête	47
Assistance au freinage	192
Assistance au maintien de trajectoire.....	117, 231

Assistant de détection des panneaux routiers.....	120
Assistant pour les panneaux de signalisation.....	227
Autostop.....	174
Avertisseur sonore	13, 96

B

Barre de remorquage.....	239
Batterie du véhicule	251
Blocage de démarrage.....	119
Blocage du démarrage	40
Boîte à fusibles du coffre	270
Boîte à fusibles du compartiment moteur	265
Boîte à fusibles du tableau de bord	267
Boîte à gants	74
Boîte automatique	182
Boîte de vitesses	16
Boîte manuelle	185
Boîte manuelle automatisée.....	186
Bouches d'aération.....	165
Bouches d'aération fixes	166
Bouches d'aération réglables	165
Bouton d'alimentation.....	170
Bouton de sélection de carburant	111

E

Éclairage de la console centrale	154
Éclairage de plaque d'immatriculation	263
Éclairage du tableau de bord	264
Éclairage en virage	147
Éclairage extérieur	12, 119, 144
Éclairage intérieur	153, 264
Éclairage pour entrer dans le véhicule	154
Éclairage pour quitter le véhicule	155
Electronic Stability Control	194
Electronic Stability Control désactivé	117
Electronic Stability Control et système antipatinage	117
Éléments de commande	95
Emplacements de montage d'un système de sécurité pour enfant	70
Emploi d'une remorque	240
En cas de panne	292
Enjoliveurs	281
Enregistrement des données du véhicule et vie privée	330
Enregistrements des données d'événements	330
Entretien	298
Entretien extérieur	294
Entretien intérieur	297
Équipement électrique	264

Équipements d'éclairage	154
Espaces de rangement	74
Essuie-glace / lave-glace avant	96
Essuie-glace / lave-glace de lunette arrière	98
Essuie-glaces et lave-glaces	14
Étiquette d'airbag	60
Exécution du travail	247

F

Faire le plein	236
Feu antibrouillard arrière	119, 152
Feux antibrouillard	256
Feux arrière	256
Feux de détresse	109, 150
Feux de jour	146
Feux de position	144
Feux de recul	152
Feux de route	119, 145
Feux de route automatiques	119
Feux de stationnement	152
Filet de sécurité	88
Filtre à particules	180
Filtre à particules (pour diesel)	180
Filtre à pollens	166
Fluides et lubrifiants recommandés	299
Fonctionnement normal de la climatisation	167
Forme convexe	40

Frein à main	189, 190
Freinage d'urgence actif	211
Frein de stationnement	190
Frein de stationnement électrique	116, 190
Freins	189, 250
Fusibles	264

G

Galerie de toit	92
Garnitures	297
Gaz d'échappement	180
Gaz naturel	111, 236

H

Horloge	99
Huile moteur	248, 299, 304

I

Identification de fréquence radio (RFID)	331
Identification du moteur	303
Indication de distance vers l'avant	211
Informations générales	239
Informations sur l'entretien	298
Informations sur le chargement	92
Introduction	3

J			
Jantes et pneus	273		
Jauge à carburant	110		
Jauge de température de liquide de refroidissement du moteur	112		
Jauges et cadrans.....	109		
K			
Kit de réparation des pneus	282		
L			
Lampes de lecture	153		
Lampes de pare-soleil	154		
Lentilles de feu embuées	152		
Lève-vitres électriques	43		
Lève-vitres manuels	43		
Levier sélecteur	182, 187		
Limiteur de vitesse.....	120, 198		
Liquide de frein	250		
Liquide de frein/ d'embrayage....	299		
Liquide de lave-glace	250		
Liquide de refroidissement du moteur	249		
Liquide de refroidissement et antigel.....	299		
Liquides et lubrifiants recommandés.....	304		
Lunette arrière chauffante	45		
M			
Marques commerciales déposées.....	329		
Massage.....	57		
Messages du véhicule	130		
Mise à jour logicielle.....	329		
Mode manuel	183, 188		
Mode Sport	195		
Mode valet.....	127		
N			
Niveau bas de carburant	119		
Numéro d'identification du véhicule	302		
O			
OnStar.....	139		
Outillage	272		
Outillage de bord.....	272		
P			
Pare-brise.....	42		
Pare-soleil	45		
Performances	309		
Personnalisation du véhicule	132		
Phares.....	144		
Phares à DEL.....	119, 147		
Phares antibrouillard	151		
Phares halogènes	254		
Phares pour conduite à l'étranger	146		
		Plaquette d'identification	302
		Pneus d'hiver	273
		Poids du véhicule	311
		Porte-gobelets	74
		Porte ouverte	120
		Portes.....	31
		Position de siège	49
		Position nuit automatique	42
		Position nuit manuelle	42
		Positions de la serrure de contact	169
		Préchauffage	118
		Prendre la route	17
		Pression d'huile moteur	118
		Pression des pneus	274
		Pressions des pneus	315
		Prise d'air	166
		Prises de courant	102
		Profondeur de sculptures	280
		Programme de stabilité de la remorque	244
		Programmes de conduite électronique	184
		Programmes de conduite électroniques	188
		Prolongation de l'alimentation....	172

Protection contre la décharge de la batterie	155
Purge du système d'alimentation en gazole (diesel)	253

Q

Quickheat.....	165
----------------	-----

R

Rabattement	41
Rangement.....	74
Rangement à l'arrière.....	82
Rangement à l'avant.....	75
Rangement dans les accoudoirs ..	75
Rappel de ceinture de sécurité ..	114
REACH.....	325
Recommandations pour la conduite.....	169
Reconnaissance de logiciel.....	325
Recouvrement des rangements dans le plancher arrière	84
Réglage de la portée des phares	146
Réglage des appuis-tête	8
Réglage des rétroviseurs	9
Réglage des sièges	7
Réglage du volant	9, 95
Réglage électrique	40
Réglage électrique des sièges	52
Réglage manuel des sièges.....	50
Réglages mémorisés.....	24

Régulateur de vitesse	119, 196
Régulateur de vitesse adaptatif	120, 200
Remorquage.....	239, 292
Remorquage d'un autre véhicule	293
Remorquage du véhicule	292
Remplacement des ampoules ..	254
Remplacement des balais d'essuie-glace	253
Réparation des dégâts d'une collision.....	325
Reprise des véhicules hors d'usage	247
Rétroviseur intérieur.....	42
Rétroviseurs chauffés	41
Rétroviseurs extérieurs.....	40
Rodage d'un véhicule neuf	169
Roue de secours	288

S

Sécurité du véhicule.....	37
Sécurité enfants	31
Service	167
Sièges arrière.....	57
Sièges avant.....	49
Signaux sonores	131
Soin à la carrosserie.....	294
Stationnement	18, 178
Stockage du véhicule.....	246
Symboles	4

Système à clé électronique.....	22
Système antipatinage	193
Système antipatinage désactivé.	118
Système d'airbag	60
Système d'airbag frontal	64
Système d'airbag latéral	64
Système d'airbag rideau	65
Système d'arrêt-démarrage.....	174
Système de charge	115
Système de freinage et d'embrayage	116
Système de surveillance de la pression des pneus.....	118, 275
Système flexible de compartimentage du coffre	86
Systèmes d'assistance au conducteur.....	196
Systèmes de climatisation.....	157
Systèmes de contrôle de conduite.....	193
Systèmes de détection d'objets..	215
Systèmes de sécurité pour enfant	67

T

Télécommande radio	21
Témoin de dysfonctionnement ..	116
Témoins.....	114
Température extérieure	99
Tension de pile	131
Toit.....	45

Toit ouvrant	45
Triangle de présignalisation	90
Trousse de secours	91

U

Utilisation de ce manuel	3
--------------------------------	---

V

Véhicule détecté à l'avant.....	120
Ventilation.....	56, 157
Verrouillage automatique	29
Verrouillage central	24
Vide-poches.....	74
Vitesse maximale.....	274
Vitres.....	42
Volant chauffé	96
Vue d'ensemble du tableau de bord	10

www.opel.com

Copyright by ADAM OPEL GmbH, Rüsselsheim, Germany.

Les données mentionnées dans cette publication correspondent à la situation indiquée. Adam Opel GmbH se réserve le droit d'apporter des modifications techniques, de l'équipement et de la forme du véhicule par rapport aux indications reprises dans cette publication ainsi que des modifications de cette publication proprement dite.

Situation : août 2017, ADAM OPEL GmbH, Rüsselsheim.

Imprimé sur papier blanchi sans chlore.

ID-OASKOLSE1708-fr

