

OPEL CASCADA

Manuel d'utilisation



Sommaire

Introduction	2
En bref	6
Clés, portes et vitres	20
Sièges, systèmes de sécurité	46
Rangement	71
Instruments et commandes	80
Éclairage	120
Climatisation	135
Conduite et utilisation	145
Soins du véhicule	202
Service et maintenance	249
Caractéristiques techniques	252
Informations au client	265
Index alphabétique	274

Introduction

Carburants

Désignation

Huile moteur

Qualité

Viscosité

Pression de gonflage des pneus

Monte

avant

arrière

Pneus été

Pneus d'hiver

Poids

Poids total autorisé

- Poids à vide du modèle de base

= Chargement

Caractéristiques spécifiques du véhicule

Veillez inscrire les données de votre véhicule à la page précédente afin de les garder facilement accessibles. Ces informations figurent aux chapitres « Entretien et maintenance » et « Caractéristiques techniques » ainsi que sur la plaquette signalétique.

Introduction

Votre véhicule associe technologie avancée, sécurité, écologie et économie.

Le présent Manuel d'utilisation contient toutes les informations qui vous seront nécessaires pour conduire votre véhicule efficacement et en toute sécurité.

Informez les occupants du véhicule des risques éventuels d'accident et de blessure dus à une mauvaise utilisation.

Vous devez toujours vous plier aux lois et réglementations en vigueur dans le pays dans lequel vous vous

trouvez. Ces lois peuvent différer des informations contenues dans ce Manuel d'utilisation.

L'ignorance de la description donnée dans ce manuel peut affecter votre garantie.

Quand il est indiqué de prendre contact avec un atelier, nous vous recommandons de chercher un Réparateur Agréé Opel.

Les Réparateurs Agréés Opel offrent un service de première qualité à des prix raisonnables. Le personnel expérimenté formé par Opel travaille selon les prescriptions spécifiques d'Opel.

La documentation destinée au client doit toujours être conservée à portée de main, dans le véhicule.

Utilisation de ce manuel

- Le présent manuel décrit toutes les options et fonctions disponibles pour ce modèle. **Certaines descriptions, notamment celles des fonctions de menu et d'affichage, peuvent ne pas s'appliquer à votre véhicule en**

raison des variantes de modèle, de spécifications propres à votre pays, à des accessoires ou des équipements spéciaux.

- Vous trouverez un premier aperçu dans le chapitre « En bref ».
- Le sommaire situé au début de ce manuel et au début de chaque chapitre indique où se trouvent les informations.
- L'index vous permet de rechercher des informations spécifiques.
- Le présent Manuel d'utilisation montre des véhicules avec direction à gauche. L'utilisation de véhicules avec direction à droite est similaire.
- Le manuel d'utilisation utilise l'appellation du moteur. Les désignations de vente et le code technique correspondants se trouvent dans le chapitre « Caractéristiques techniques ».

- Les indications de direction, telles que à gauche, à droite ou vers l'avant et vers l'arrière, sont toujours données par rapport au sens de la marche.
- Les affichages peuvent ne pas prendre en charge une langue spécifique.
- Les messages affichés et l'étiquetage intérieur sont écrits en caractères **gras**.

Danger, attention et avertissement

Danger

Les paragraphes accompagnés de la mention ** Danger** fournissent des informations concernant un risque de blessure mortelle. Ignorer ces informations peut entraîner un danger de mort.



Attention

Les paragraphes accompagnés de la mention ** Attention** fournissent des informations concernant un risque d'accident ou de blessure. Ignorer ces informations peut entraîner des blessures.

Avertissement

Les paragraphes accompagnés de la mention **Avertissement** fournissent des informations concernant un risque de dégradation du véhicule. Ignorer cette information peut entraîner une dégradation du véhicule.

Symboles

Les références à une page sont marquées d'un symbole .  signifie « voir page ».

Les références des pages et les entrées d'index se rapportent aux titres des rubriques donnés dans la table des matières.

Bonne route !
Adam Opel AG

En bref

Informations pour un premier déplacement

Déverrouillage du véhicule



Appuyer brièvement sur  pour déverrouiller les portes et le couvercle de coffre. Ouvrir les portes en tirant les poignées.

Toit souple ⇨ 35, Vitres ⇨ 32.

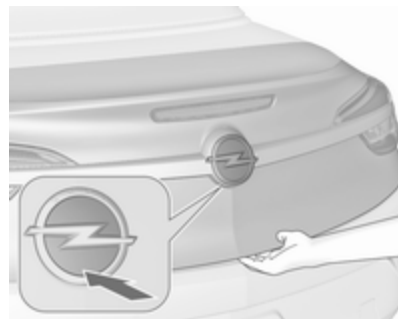

Pour ouvrir le couvercle de coffre, presser la partie inférieure de l'emblème de la marque.

Une pression sur  ouvre le couvercle de coffre alors que le véhicule reste verrouillé.

Télécommande radio ⇨ 21, verrouillage central ⇨ 23, coffre ⇨ 25.

Réglage des sièges

Réglage longitudinal



Tirer la poignée, déplacer le siège et relâcher la poignée. Essayer de déplacer le siège d'avant en arrière pour s'assurer qu'il est bien verrouillé en place.

Position de siège ⇨ 48, Réglage manuel des sièges ⇨ 49, Réglage électrique des sièges ⇨ 53.

Inclinaison du dossier



Tourner le levier vers l'arrière, régler l'inclinaison et relâcher le levier. Laisser le siège s'encliqueter de manière audible.

Position de siège ⇨ 48, Réglage manuel des sièges ⇨ 49, Réglage électrique des sièges ⇨ 53, Rabattement de siège ⇨ 51.

Hauteur de siège

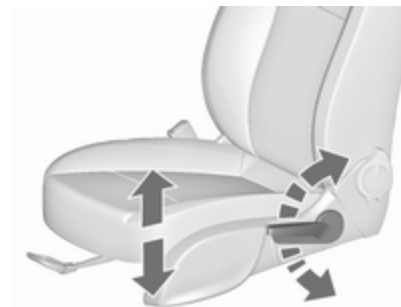

Mouvement de pompage du levier
vers le haut : relever le siège
vers le bas : abaisser le siège

Position de siège ⇨ 48, Réglage manuel des sièges ⇨ 49, Réglage électrique des sièges ⇨ 53.

Réglage des appuis-tête



Appuyer sur le bouton de déverrouillage, régler la hauteur, verrouiller.

Appuis-tête ↪ 46.

Ceinture de sécurité



Tirer la ceinture de sécurité et l'encliqueter dans la serrure de ceinture. La ceinture de sécurité ne doit pas être vrillée et doit être placée près du corps. Le dossier ne doit pas être incliné trop en arrière (environ 25° maximum).

Pour détacher la ceinture, appuyer sur le bouton rouge de la serrure.

Position de siège ↪ 48, Ceintures de sécurité ↪ 56, Approche-ceinture ↪ 56, Système d'airbag ↪ 59.

Réglage des rétroviseurs

Rétroviseur intérieur



Pour régler le rétroviseur, déplacer le boîtier du rétroviseur dans la direction désirée.

Rétroviseur intérieur à position nuit manuelle ↪ 31.

Rétroviseur intérieur à position nuit automatique ↪ 31.

Rétroviseurs extérieurs

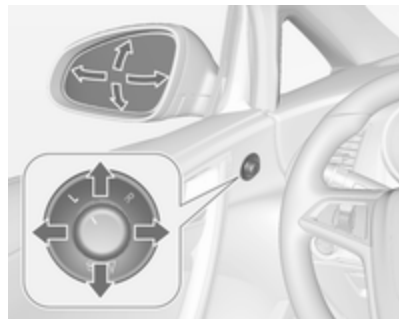

Sélectionner le rétroviseur extérieur correspondant et le régler.

Rétroviseurs extérieurs convexes ⇨ 30, réglage électrique ⇨ 30, rétroviseurs extérieurs rabattables ⇨ 30, rétroviseurs extérieurs chauffants ⇨ 31.

Réglage du volant



Débloquer le levier, régler le volant puis bloquer le levier et vérifier qu'il est bien verrouillé.

Ne régler le volant que lorsque le véhicule est arrêté et la direction débloquée.

Système d'airbags ⇨ 59, positions d'allumage ⇨ 147.

Vue d'ensemble du tableau de bord

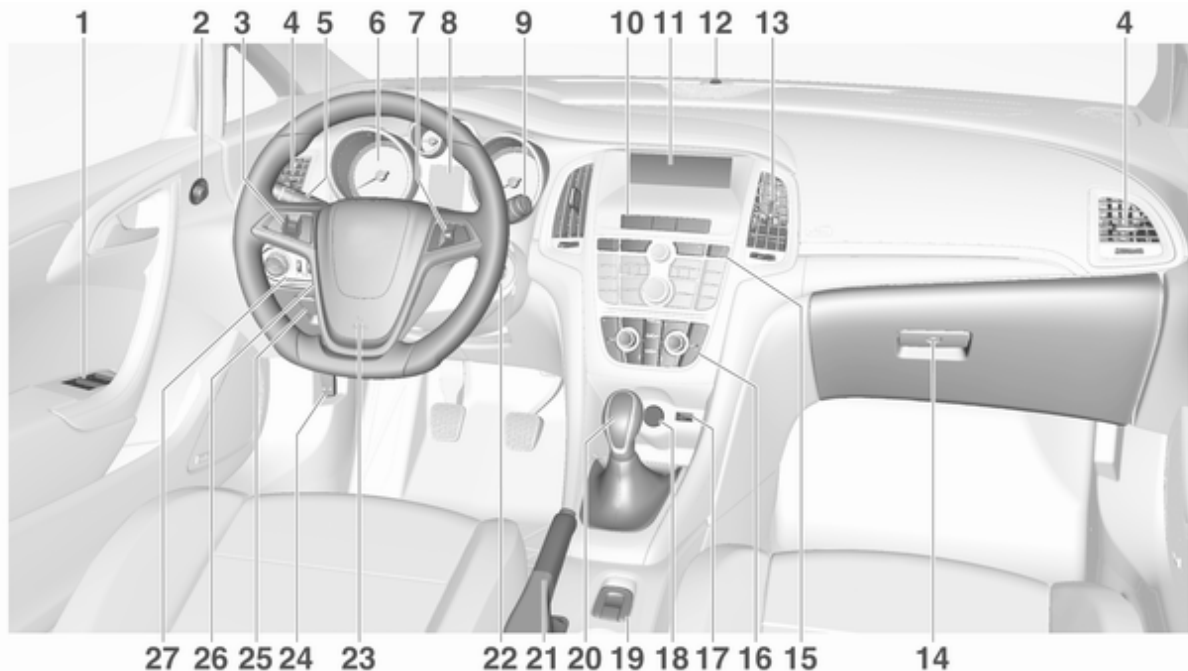

<p>1 Lève-vitres électroniques 32</p> <p>2 Rétroviseurs extérieurs 30</p> <p>3 Régulateur de vitesse 169</p> <p style="padding-left: 20px;">Limiteur de vitesse 171</p> <p style="padding-left: 20px;">Alerte de collision avant 173</p> <p>4 Bouches d'aération latérales 143</p> <p>5 Clignotants de changement de direction et de file, appel de phares, feux de croisement et feux de route, feux de route automatiques 129</p> <p style="padding-left: 20px;">Éclairage pour quitter le véhicule 133</p> <p style="padding-left: 20px;">Feux de stationnement 130</p> <p style="padding-left: 20px;">Boutons pour le centre d'informations du conducteur 100</p> <p>6 Instruments 88</p> <p>7 Télécommande au volant 81</p> <p>8 Centre d'informations du conducteur 100</p> <p>9 Essuie-glace avant, lave-glace avant, lave-phares 82</p>	<p>10 Mode Sport 167</p> <p style="padding-left: 20px;">Verrouillage central 23</p> <p style="padding-left: 20px;">Feux de détresse 128</p> <p style="padding-left: 20px;">Témoin de désactivation d'airbag 94</p> <p style="padding-left: 20px;">Témoin de ceinture de sécurité de passager avant .. 94</p> <p style="padding-left: 20px;">Mode Tour 167</p> <p>11 Affichage d'informations 105</p> <p>12 LED de statut d'alarme antivol 27</p> <p>13 Bouches d'aération centrales 143</p> <p>14 Boîte à gants, verrouillable ... 71</p> <p>15 Système antipatinage (TC) . 165</p> <p style="padding-left: 20px;">Electronic Stability Control (ESC) 166</p> <p style="padding-left: 20px;">Systèmes d'aide au stationnement 176</p> <p style="padding-left: 20px;">Avertissement de franchissement de ligne 191</p> <p style="padding-left: 20px;">Bouton Eco de système d'arrêt-démarrage 149</p>	<p>16 Climatisation automatique . . 135</p> <p>17 Entrée AUX, entrée USB 10</p> <p>18 Prise de courant 86</p> <p>19 Commutateur de fonctionnement du toit souple 35</p> <p style="padding-left: 20px;">Commutateur central des vitres 32</p> <p>20 Levier sélecteur, boîte de vitesses</p> <p>21 Frein de stationnement, fonctionnement manuel ou électrique 163</p> <p>22 Serrure de contact avec blocage de la direction 147</p> <p>23 Avertisseur sonore 82</p> <p style="padding-left: 20px;">Airbag conducteur 62</p> <p>24 Poignée de déverrouillage du capot moteur 204</p> <p>25 Vide-poches 72</p> <p style="padding-left: 20px;">Boîte à fusibles 221</p> <p>26 Réglage du volant 81</p>
---	--	---

27	Commutateur d'éclairage ...	120
	Feu antibrouillard arrière	130
	Éclairage des instruments .	131
	Réglage de la portée des phares	123
	Phares antibrouillard	129

Éclairage extérieur

Commutateur d'éclairage



Tourner le commutateur d'éclairage :

- 0 : éclairage éteint
- P : feux de position
- D : phares

Commutateur d'éclairage avec commande automatique des feux



- AUTO** : commande automatique des feux : les phares s'allument et s'éteignent automatiquement
- ⏻ : activation ou désactivation de la commande automatique des feux
- P : feux de position
- D : phares

Phares antibrouillard

Appuyer sur le commutateur d'éclairage :

- ⏻ : phares antibrouillard

03 : feu antibrouillard arrière
Éclairage ↗ 120.

Appel de phares, feux de route et feux de croisement

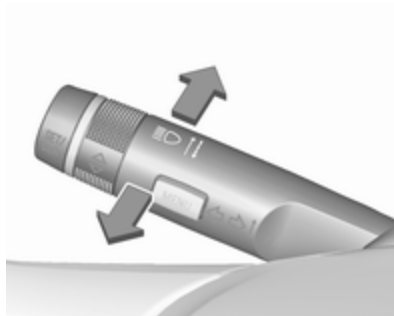

appel de phares : tirer le levier
feux de route : pousser le levier
feux de croisement : tirer le levier

Feux de route ↗ 122, appels de phares ↗ 123.

Commande automatique des feux ↗ 121, Feux de route automatiques ↗ 122, Éclairage directionnel adaptatif ↗ 124.

Clignotants de changement de direction et de file

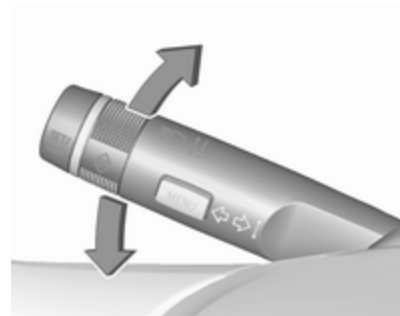

levier vers le haut : clignotants droits
levier vers le bas : clignotants gauches

Clignotants de changement de direction et de file ↗ 129, feux de stationnement ↗ 130.

Feux de détresse



Pour les enclencher, appuyer sur .
Feux de détresse ⇨ 128.

Avertisseur sonore



Appuyer sur .

Essuie-glaces et lave-glaces

Essuie-glace avant

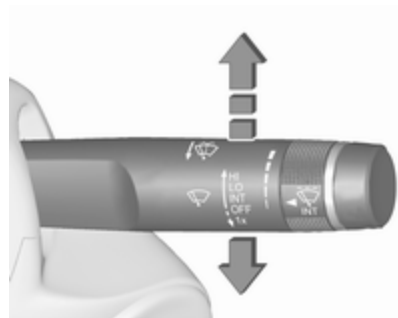

HI : rapide

LO : lent

INT : intermittent

ou

balayage automatique avec
capteur de pluie

OFF : arrêt

Pour un seul balayage lorsque l'essuie-glace avant est désactivé, abaisser la manette en position **1x**.

Essuie-glace avant ⇨ 82.

Lave-glace avant et lave-phares



Tirer la manette.

Lave-glace avant et lave-phares
 ↪ 82, liquide de lave-glace ↪ 207.

Climatisation

Lunette arrière chauffante, rétroviseurs extérieurs chauffants



Le chauffage est activé en appuyant sur .

Lunette arrière chauffante ↪ 35.

Désembuage et dégivrage des vitres, Climatisation



Appuyer sur .

Régler la commande de température à son niveau maximum.

Activer la lunette arrière chauffante .

Climatisation ↪ 136.

Désembuage et dégivrage des vitres, Climatisation électronique



Appuyer sur .

La température et la répartition d'air se règlent automatiquement et la soufflerie fonctionne à grande vitesse.

Activer la lunette arrière chauffante .

Climatisation électronique ⇨ 138.

Boîte de vitesses

Boîte manuelle



Marche arrière : le véhicule étant à l'arrêt, enfoncer la pédale d'embrayage, enfoncer le bouton de déverrouillage du levier sélecteur et engager le rapport.

Si le rapport ne s'engage pas, amener le levier au point mort, relâcher la pédale d'embrayage puis débrayer à nouveau ; réessayer de passer la marche arrière.

Boîte manuelle ⇨ 161.

Boîte automatique

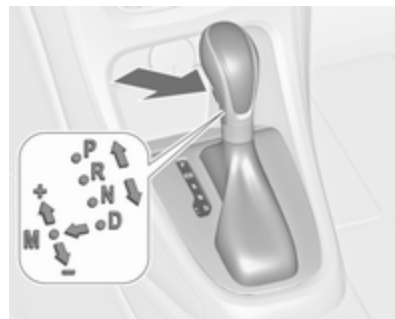

- P** : stationnement
- R** : marche arrière
- N** : neutre (point mort)
- D** : mode automatique
- M** : mode manuel : déplacer le levier sélecteur vers la gauche à partir de **D**.
- +** : passage au rapport supérieur en mode manuel
- : passage au rapport inférieur en mode manuel

Le levier sélecteur peut uniquement quitter la position **P** si le contact est mis et que la pédale de frein est enfoncée. Pour engager le levier sur **P** ou **R**, enfoncer le bouton de verrouillage.

Boîte automatique ⇨ 157.

Prendre la route

Contrôles avant de prendre la route

- Pression de gonflage et état des pneus ⇨ 229, ⇨ 263.
- Niveau d'huile moteur et niveau des liquides ⇨ 205.
- Tous les rétroviseurs, les vitres, les éclairages extérieurs et les plaques d'immatriculation doivent être en bon état, propres et débarrassés de toute neige ou glace.
- Position correcte des rétroviseurs, des sièges et des ceintures de sécurité ⇨ 30, ⇨ 48, ⇨ 57.
- Le toit souple doit être complètement ouvert ou fermé ⇨ 35.
- Vérifier le fonctionnement du système de freinage à faible vitesse, notamment lorsque les freins sont humides.

Démarrage du moteur

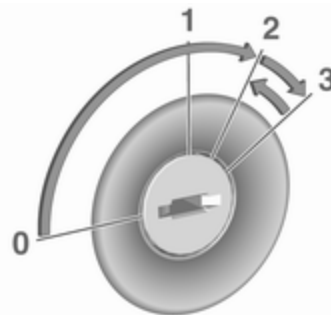

- Tourner la clé en position **1**.
- Bouger légèrement le volant pour débloquer le verrou du volant.
- Boîte manuelle : actionner la pédale d'embrayage et de frein.
Boîte automatique : enfoncer la pédale de frein et déplacer le levier sélecteur sur **P** ou **N**.
- Ne pas accélérer.

- Moteurs diesel : tourner la clé en position **2** pour le préchauffage et attendre que le témoin  s'éteigne.
- Tourner la clé en position **3** et la relâcher.

Démarrage du moteur ⇨ 148.

Système Stop/Start



Lorsque le véhicule roule à faible vitesse ou à l'arrêt et que certaines conditions sont réunies, activer l'Autostop comme suit :

- Enfoncer la pédale d'embrayage.
- Passer le levier sélecteur au point mort.
- Relâcher la pédale d'embrayage.



La fonction Autostop est indiquée par l'aiguille à la position **AUTOSTOP** dans le compte-tours.

Pour redémarrer le moteur, enfoncer de nouveau la pédale d'embrayage.

Système Stop/Start ⇨ 149.

Stationnement

Attention

- Ne pas stationner le véhicule sur une surface aisément inflammable. La température élevée du système d'échappement pourrait enflammer la surface.
- Toujours serrer le frein de stationnement. Actionner le frein de stationnement manuel sans appuyer sur le bouton de déverrouillage. Dans une pente ou dans une côte, le serrer aussi fort que possible. Enfoncer la pédale de frein en même temps pour réduire l'effort d'actionnement.
Pour les véhicules dotés d'un frein de stationnement électrique, tirer le commutateur  pendant environ une seconde.
Le frein de stationnement électrique est serré lorsque le témoin  s'allume ⇨ 95.
- Arrêter le moteur.

- Lorsque le véhicule est sur une route plane ou en côte, engager la première ou mettre le levier sélecteur sur la position **P** avant de retirer la clé de contact. Dans une côte, diriger les roues avant à l'opposé de la bordure du trottoir.

Lorsque le véhicule est en descente, engager la marche arrière ou mettre le levier sélecteur sur la position **P** avant de retirer la clé de contact. Diriger les roues avant vers la bordure du trottoir.

- Fermer les vitres et le toit souple.
- Retirer la clé de contact du commutateur d'allumage. Tourner le volant jusqu'à ce que le blocage de la direction s'enclenche (antivol).

Sur les véhicules à boîte automatique, la clé ne s'enlève que lorsque le levier sélecteur est en position **P**.



- Verrouiller le véhicule par  sur la télécommande radio.

Activer l'alarme antivol  27.

- Le ventilateur de refroidissement du moteur peut se mettre en marche même si le moteur est arrêté  204.

Avertissement

À la suite de régimes élevés ou d'une charge élevée du moteur, il convient, pour ménager le turbo-compresseur, de faire fonctionner brièvement le moteur à faible charge avant de l'arrêter ou de le faire tourner au ralenti pendant environ 30 secondes.

Clés, serrures  20, arrêt du véhicule pour une période prolongée  203.

Clés, portes et vitres

Clés, serrures	20
Clés	20
Car Pass	21
Télécommande radio	21
Réglages mémorisés	22
Verrouillage central	23
Verrouillage automatique	25
Portes	25
Coffre	25
Sécurité du véhicule	27
Dispositif antivol	27
Alarme antivol	27
Blocage du démarrage	29
Rétroviseurs extérieurs	30
Forme convexe	30
Réglage électrique	30
Rabattement	30
Rétroviseurs chauffés	31
Rétroviseur intérieur	31
Position nuit manuelle	31
Position nuit automatique	31
Vitres	32
Pare-brise	32
Lève-vitres électriques	32

Lunette arrière chauffante	35
Pare-soleil	35
Toit	35
Toit souple	35
Déflecteur d'air	42
Système de protection contre les tonneaux	45

Clés, serrures

Clés

Avertissement

Ne pas fixer d'éléments lourds ou volumineux à la clé de contact.

Clés de rechange

Le numéro de clé est mentionné dans le Car Pass ou sur une étiquette détachable.

Le numéro de clé doit être communiqué lors de la commande des clés de rechange car il s'agit d'un composant du système de blocage du démarrage.

Serrures ⇨ 246.

Le code chiffré de l'adaptateur pour les écrous de blocage des roues est précisé sur une carte. Il doit être mentionné lors de toute commande d'un adaptateur de rechange.

Changement de roue ⇨ 236.

Clé avec panneton rabattable



Appuyer sur le bouton pour l'ouvrir. Pour replier la clé, appuyer d'abord sur le bouton.

Car Pass

Le Car Pass contient toutes les données relatives à la sécurité du véhicule et doit être conservé en lieu sûr.

Lors d'un passage à l'atelier, les données de ce véhicule sont nécessaires pour effectuer certains travaux.

Télécommande radio



Utilisée pour commander :

- verrouillage central
- dispositif antivol
- alarme antivol
- toit souple
- lève-vitres électriques

La télécommande radio a une portée de 20 mètres environ. Elle peut être réduite en raison de facteurs externes. Les feux de détresse confirment l'activation.

Manipuler la télécommande avec précaution, la protéger de l'humidité et des températures élevées, éviter tout actionnement inutile.

Défaillance

Si un actionnement du verrouillage central n'est pas possible à l'aide de la télécommande radio, cela peut être dû aux causes suivantes :

- La portée est dépassée.
- La tension de pile est trop basse.
- Utilisation fréquente et répétée de la télécommande radio alors que le véhicule est hors de portée, ce qui nécessitera une reprogrammation.
- Surcharge du verrouillage central suite à des manœuvres trop fréquentes, ce qui interrompt l'alimentation électrique pendant quelques instants.
- Recouvrement des ondes radio par des installations radioélectriques externes plus puissantes.

Déverrouillage ⇨ 23.

Réglages de base

Certains réglages peuvent être modifiés dans le menu Réglages de l'affichage d'informations. Personnalisation du véhicule ↗ 110.

Remplacement de pile de la télécommande radio

Remplacer la pile dès que la portée commence à se réduire.



Les piles ne doivent pas être jetées avec les ordures ménagères. Elles doivent être recyclées via les centres de collecte appropriés.

Clé avec panneton rabattable

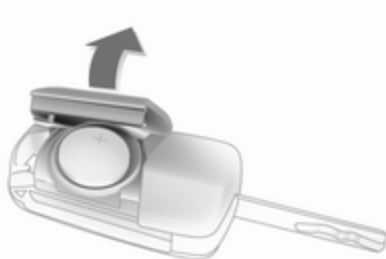

Sortir la clé et ouvrir l'unité latéralement. Remplacer la pile (type CR 2032) en faisant attention à la position de montage. Fermer l'unité et la programmer.

Programmation de la télécommande radio

Après avoir remplacé la pile, déverrouiller la porte en insérant la clé dans la serrure de la porte du conducteur. La télécommande radio est synchronisée lorsque le contact est mis.

Réglages mémorisés

Chaque fois que la clé est enlevée du contact d'allumage, les réglages suivants sont automatiquement mémorisés de manière spécifique pour la clé utilisée :

- éclairage
- préréglages pour l'Infotainment System
- verrouillage central
- réglages du mode Sport
- réglages de confort

Les réglages mémorisés sont automatiquement utilisés la prochaine fois que cette clé est introduite dans la serrure de contact et tournée en position 1 ↗ 147.

Affichage graphique des informations

Une condition préalable est que **Personnalis. par conducteur** soit activé dans les réglages personnels. Cela doit être paramétré pour chaque clé utilisée.

Affichage d'informations en couleur

La personnalisation est activée en permanence.

Personnalisation du véhicule ↪ 110.

Verrouillage central

Il déverrouille et verrouille les portes, le coffre et la trappe à carburant.

La porte est déverrouillée en tirant la poignée intérieure de la porte respective. Tirer une nouvelle fois la poignée pour ouvrir la porte.

Remarque

En cas d'accident avec déploiement d'airbags ou déclenchement des rétracteurs, le véhicule est automatiquement déverrouillé.

Remarque

Peu de temps après le déverrouillage à l'aide de la télécommande, les portes se verrouillent à nouveau automatiquement si aucune d'entre elles n'est ouverte.

Déverrouillage





Appuyer sur .

Deux réglages peuvent être choisis :

- Appuyer brièvement une fois sur  pour déverrouiller les deux portes, le coffre et la trappe à carburant.

Appuyer sur  de nouveau et maintenir enfoncé pour ouvrir les vitres et le toit souple ↪ 32.

- Appuyer brièvement une fois sur  pour déverrouiller la porte conducteur uniquement, le coffre et la trappe à carburant. Pour déverrouiller tout le véhicule, appuyer deux fois sur .

Le réglage peut être modifié dans le menu Réglages de l'affichage d'informations. Personnalisation du véhicule ↪ 110.

Le réglage peut être mémorisé en fonction de la clé utilisée. Réglages mémorisés ↪ 22.

Déverrouillage et ouverture du couvercle de coffre ↪ 25.



Verrouillage

Fermer les portes, le coffre et la trappe à carburant.



Appuyer brièvement sur .

Si la porte du conducteur n'est pas bien fermée, le verrouillage central ne fonctionnera pas.

Appuyer et maintenir enfoncé  de nouveau pour fermer le toit souple et les vitres  32.

Boutons de verrouillage central

Verrouille ou déverrouille les deux portes, le coffre et la trappe à carburant à partir de l'habitacle.



Appuyer sur  pour verrouiller.

Appuyer sur  pour déverrouiller.

Défaillance dans le système de télécommande radio

Déverrouillage



Déverrouiller manuellement la porte du conducteur en tournant la clé dans la serrure. Mettre le contact et appuyer sur le bouton de verrouillage central  pour déverrouiller la porte du passager, le coffre et la trappe à carburant.

Le dispositif antivol se désactive en mettant le contact.

Verrouillage

Verrouiller manuellement la porte du conducteur en tournant la clé dans la serrure.

Défaillance du verrouillage central

Déverrouillage

Déverrouiller manuellement la porte du conducteur en tournant la clé dans la serrure. La porte du passager peut être ouverte en tirant deux fois la poignée intérieure. Le coffre et la trappe à carburant ne peuvent être ouverts.

Pour désactiver le dispositif antivol, mettre le contact  27.

Verrouillage

Pousser l'intérieur du bouton de verrouillage de la porte du passager. Puis fermer la porte du conducteur et la verrouiller de l'extérieur avec la clé. La trappe à carburant et le hayon ne peuvent pas être verrouillés.

Fermeture manuelle du toit souple

 35.

Verrouillage automatique

Cette fonction de sécurité peut être configurée afin d'obtenir le verrouillage automatique des portes, du coffre et de la trappe à carburant dès qu'une vitesse définie est dépassée.

En outre, elle peut être configurée pour déverrouiller la porte du conducteur ou les deux portes après avoir coupé le contact et enlevé la clé de contact (boîte de vitesses manuelle) ou déplacé le levier sélecteur en position **P** (boîte de vitesses automatique).

Les réglages peuvent être modifiés dans le menu Réglages de l'affichage d'informations. Personnalisation du véhicule ↗ 110.

Les réglages peuvent être mémorisés en fonction de la clé utilisée ↗ 22.

Portes

Coffre

Couvercle de coffre

Ouverture

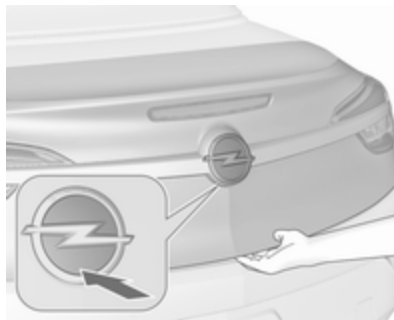

Appuyer sur  sur la télécommande radio, ou appuyer sur l'emblème de la marque sur la moitié inférieure après avoir déverrouillé pour ouvrir le couvercle de coffre.



Une pression sur  ouvre le couvercle de coffre alors que le véhicule reste verrouillé.

Verrouillage central ↗ 23.

Coffre ↗ 74.

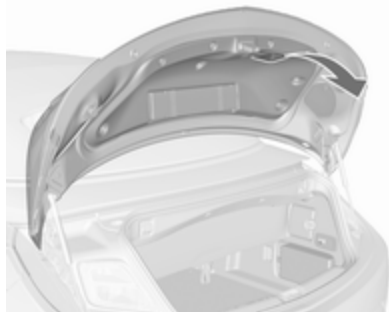
Fermeture

Utiliser la poignée intérieure.

Ne pas toucher à l'emblème de la marque lors de la fermeture, car ceci déverrouillerait à nouveau le couvercle de coffre.

Verrouillage central ⇨ 23.

Blocage du couvercle de coffre

Le couvercle de coffre ne peut être ouvert que lorsque le toit souple est complètement ouvert ou fermé. Le couvercle du toit souple doit être fermé.

Fermeture manuelle du toit souple
⇨ 35.

Blocage du toit souple

Le toit souple peut uniquement être actionné lorsque le couvercle de coffre est fermé.

Conseils généraux d'utilisation du couvercle de coffre**⚠ Danger**

Ne pas rouler avec le couvercle de coffre ouvert ou entrouvert, par exemple lors du transport des objets encombrants, car des gaz d'échappement toxiques, invisibles et inodores, pourraient pénétrer dans le véhicule. Ceux-ci peuvent rendre inconscients et sont mortels.

Avertissement

Avant d'ouvrir le couvercle de coffre, vérifier l'absence d'obstacles en hauteur, tels qu'une porte de garage, afin d'éviter de l'endommager. Toujours vérifier la zone de mouvement au-dessus du coffre et derrière.

Remarque

La pose de certains accessoires lourds sur le coffre risque d'empêcher qu'il reste ouvert.

Sécurité du véhicule

Dispositif antivol

⚠ Attention

Ne pas mettre le dispositif antivol en marche quand des personnes sont dans le véhicule ! Le déverrouillage de l'intérieur est impossible.

Le système condamne toutes les portes. Les portes doivent être fermées pour pouvoir activer le système.

Si le contact est mis, il est nécessaire d'ouvrir et de fermer une fois la porte du conducteur afin que le véhicule puisse être protégé.

Un déverrouillage du véhicule désactive le dispositif antivol mécanique. Cela n'est pas possible avec le bouton de verrouillage central.

Activation



Appuyer deux fois brièvement sur le bouton  de la télécommande radio dans les 15 secondes. Une pression longue active la fermeture du toit souple.

Alarme antivol



L'alarme antivol est combinée avec le dispositif antivol.

Il surveille :

- portes, couvercle de coffre, capot
- habitacle ainsi que le coffre

- inclinaison du véhicule, par exemple s'il est soulevé
- allumage

Activation

- Auto-activée 30 secondes après le verrouillage du véhicule en appuyant une fois sur .
- Directement en appuyant brièvement deux fois sur  dans les cinq secondes qui suivent. Une pression longue active la fermeture du toit souple.



Remarque

Toute modification de l'environnement intérieur du véhicule, telle que l'usage de housses de siège et vitres ouvertes risque de perturber la fonction de surveillance de l'habitacle.

Activation sans surveillance de l'habitacle et de l'inclinaison du véhicule



Désactiver la surveillance de l'habitacle et de l'inclinaison du véhicule quand des animaux sont laissés dans le véhicule en raison de la grande quantité de signaux ultrasoniques ou de leurs mouvements déclenchant l'alarme. La désactiver également quand le véhicule est à bord d'un ferry ou d'un train.

1. Fermer le couvercle de coffre, le capot, les vitres et le toit souple.
2. Appuyer sur . La LED du bouton  s'allume pendant 10 minutes maximum.
3. Fermer les portes.
4. Activer l'alarme antivol.

Pour éviter de fausses alarmes, la surveillance de l'habitacle est désactivée lorsque le toit souple est ouvert. La LED du bouton  ne s'allume pas.

Si seules les vitres sont ouvertes, la surveillance de l'habitacle est restreinte et la LED du bouton  s'allume.

Le message de l'état est affiché sur le centre d'informations du conducteur.

LED d'état



La LED d'état est intégrée dans le capteur sur le haut du tableau de commande.

État pendant les 30 premières secondes suivant l'activation de l'alarme antivol :

- LED allumée : test, délai d'armement
- LED clignotant rapidement : fermeture incomplète des portes, du couvercle de coffre, du toit souple ou du capot ou défaillance du système

État après armement du système :
LED cligno- : le système est armé
tant lente-
ment

En cas de défaillances, prendre contact avec un atelier.

Désactivation

Le déverrouillage du véhicule par pression de  désactive l'alarme anti-ivol. Une pression longue active l'ouverture du toit souple.

Le système n'est pas désactivé lors du déverrouillage de la porte du conducteur avec la clé ou en pressant le bouton de verrouillage centralisé de l'habitacle.

Alarme

Une fois déclenchée, l'avertisseur sonore de l'alarme retentit tandis que les feux de détresse clignotent. Le nombre et la durée des signaux d'alarme sont spécifiés par la législation.

Le signal d'alarme peut être coupé en appuyant sur un des boutons de la télécommande radio ou en mettant le contact.

L'alarme antivol peut uniquement être désactivée en appuyant sur  ou en mettant le contact.

Une alarme déclenchée, qui n'a pas été interrompue par le conducteur, sera signalée par les feux de détresse. Ils clignoteront rapidement trois fois la prochaine fois que le véhicule est déverrouillé avec la télécommande radio. En outre, un message d'avertissement est affiché au centre d'informations du conducteur après avoir mis le contact.

Messages du véhicule ⇨ 108.

Blocage du démarrage

Le système fait partie du contact d'allumage et vérifie si le véhicule peut être démarré avec la clé utilisée.

Le blocage du démarrage est automatiquement dès que la clé est enlevée de la serrure de contact d'allumage.

Si le témoin  clignote avec le contact mis, le système présente une défaillance. Il n'est pas possible de démarrer le moteur. Couper le contact et réessayer de démarrer.

Si le témoin continue à clignoter, essayer de démarrer le moteur en utilisant la clé de réserve et prendre contact avec un atelier.

Remarque

Le blocage du démarrage ne verrouille pas les portes. Vous devez toujours verrouiller le véhicule après l'avoir quitté.

Mettre l'alarme antivol sous tension
⇨ 23, ⇨ 27.

Témoin  ⇨ 99.

Rétroviseurs extérieurs

Forme convexe

Le rétroviseur extérieur a un miroir asphérique et réduit les angles morts. La forme du miroir rend les objets d'apparence plus petite, ce qui rend plus difficile l'estimation des distances.

Réglage électrique

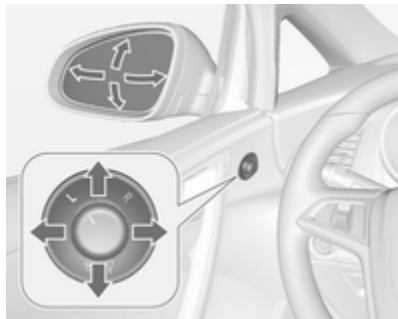

Sélectionner le rétroviseur extérieur souhaité en tournant la commande à gauche (**L**) ou à droite (**R**). Puis pivoter le bouton de commande pour régler le rétroviseur.

En position **0**, aucun rétroviseur n'est sélectionné.

Rabattement



Pour la sécurité des piétons, les rétroviseurs extérieurs se rabattent s'ils sont violemment heurtés. Repositionner le rétroviseur en appuyant légèrement sur son boîtier.

Rabattement électrique

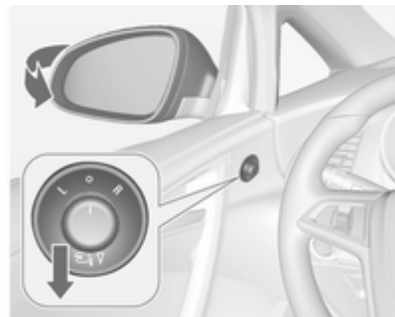

Mettre la commande sur **0**, puis abaisser la commande. Les deux rétroviseurs extérieurs sont rabattus.

Abaisser à nouveau la commande : les deux rétroviseurs extérieurs reprennent leur position initiale.

Si un rétroviseur rabattu électriquement est déployé manuellement, seul l'autre rétroviseur est déployé électriquement en abaissant le bouton de commande.

Rétroviseurs chauffés



Pour les enclencher, appuyer sur .
La LED du bouton signale l'activation.
Le chauffage fonctionne quand le moteur tourne et est automatiquement arrêté au bout d'un certain temps.

Rétroviseur intérieur

Position nuit manuelle

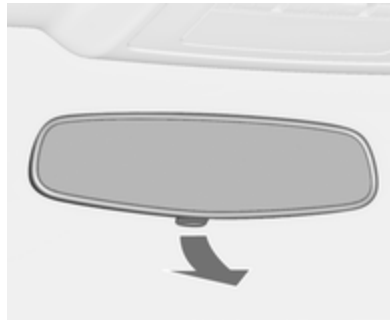

Pour réduire l'éblouissement, régler le levier sous le rétroviseur.

Position nuit automatique



L'éblouissement dû aux véhicules suivants est automatiquement réduit lors des déplacements de nuit.

Vitres

Pare-brise

Pare-brise réfléchissant

Le pare-brise réfléchissant est revêtu d'un film qui reflète les rayons solaires. Les signaux de données, par ex. des péages, peuvent également être réfléchis.



Les zones repérées du pare-brise ne sont pas recouvertes de ce film. Les dispositifs pour l'enregistrement de données électronique et le payement

des frais doivent être fixés dans ces zones. Sinon, l'enregistrement de données peut être défectueux.

Autocollants sur pare-brise

Ne pas fixer d'autocollants comme des autocollants de péage ou tout autre autocollant identique dans la zone du rétroviseur intérieur du pare-brise. Sinon, la zone de détection du capteur et la zone de vision de la caméra dans le boîtier du rétroviseur peuvent être restreintes.

Remplacement du pare-brise

Avertissement

Si le véhicule est doté d'un capteur de caméra orienté vers l'avant pour les systèmes d'assistance au conducteur, il est très important que tout remplacement de pare-brise soit effectué précisément et conformément aux spécifications d'Opel. Faute de quoi ces systèmes peuvent ne pas fonctionner

correctement et il existe un risque de comportement et/ou de messages inattendus de ces systèmes.

Lève-vitres électriques

⚠ Attention

Manipuler les lève-vitres électroniques avec prudence. Risque de blessure, en particulier pour les enfants.

Fermer les vitres en observant bien la zone de fermeture. S'assurer que rien ne puisse être coincé.

Utilisable avec commutateur d'allumage en position **1** ou **2** (contact mis) ⇨ 147.

Conservation de l'alimentation contact coupé ⇨ 147.



Manœuvrer le commutateur de la vitre concernée en l'appuyant pour l'ouvrir ou en le relevant pour la fermer.

En enfonçant ou en relevant le commutateur doucement (jusqu'au premier cran) : la vitre monte ou descend tant que le commutateur est actionné.

En enfonçant ou en relevant fermement jusqu'au deuxième cran, puis en le relâchant : la vitre monte ou descend automatiquement avec la fonction de protection activée. Pour mettre fin au mouvement, actionner à nouveau le commutateur dans la même direction.

Commutateur central



Commutateur de la console centrale actionnant toutes les vitres.

Appuyer brièvement sur le commutateur  pour ouvrir automatiquement toutes les vitres.

Tirer brièvement le commutateur  pour fermer automatiquement toutes les vitres.

Fonction de protection

Si la vitre rencontre une résistance à plus de mi-course en cas de fermeture automatique, elle est immédiatement stoppée et abaissée.

Annulation de la fonction de protection





En cas de difficultés de fermeture en raison de gel ou toute autre circonstance identique, mettre le contact et tirer sur le commutateur jusqu'au premier cran et le maintenir. La vitre monte avec la fonction de protection désactivée. Pour mettre fin au mouvement, relâcher le commutateur.



Fonctionnement de confort à l'aide de la télécommande

Les vitres et le toit souple peuvent être actionnés à distance de l'extérieur du véhicule.







Ouverture

- Pression brève sur  : les portes sont déverrouillées.
- Nouvelle pression sur  pendant deux secondes : les vitres s'abaissent automatiquement. Pression plus longue sur  : le toit souple s'ouvre. Appuyer et maintenir enfoncé  jusqu'à ce que le toit souple soit complètement ouvert.

Relâcher  au cours de l'ouverture du toit souple : le mouvement s'interrompt pendant 10 secondes ; une nouvelle pression de  poursuit l'ouverture.

Fermeture

- Pression brève sur  : les portes sont verrouillées.
- Nouvelle pression plus longue sur  : le toit souple et les vitres se ferment. Appuyer et maintenir enfoncé  jusqu'à ce que le toit souple soit complètement fermé. Relâcher  au cours de l'ouverture du toit souple : le mouvement s'interrompt pendant

10 secondes ; une nouvelle pression de  poursuit la fermeture.

- Si le toit souple est déjà fermé mais les vitres sont ouvertes : une pression sur  pendant deux secondes ferme les vitres.

Confirmation

L'ouverture ou la fermeture complète du toit souple est confirmée par le cliquetement des feux de détresse.

Surcharge

Si les vitres sont manœuvrées répétitivement à des intervalles rapprochés, la commande de la vitre est désactivée pour un certain temps.

Initialisation des lève-vitres électriques

Si les vitres ne peuvent pas être fermées automatiquement (p. ex. après une déconnexion de la batterie du véhicule), un message d'avertissement s'affiche au centre d'informations du conducteur.

Messages du véhicule ⇨ 108.

Activer l'électronique de chaque vitre, en commençant par les vitres arrière, comme suit :

1. Le toit souple doit être fermé.
2. Fermer les portes.
3. Mettre le contact.
4. Tirer le commutateur jusqu'au second cran jusqu'à ce que la vitre commence à remonter et maintenir la traction pendant 4 secondes supplémentaires.
5. Presser le commutateur jusqu'au second cran jusqu'à ce que la vitre commence à s'ouvrir automatiquement.
6. Effectuer cette opération pour chaque vitre.

Lunette arrière chauffante



Pour les enclencher, appuyer sur . La LED du bouton signale l'activation. Le chauffage fonctionne quand le moteur tourne et est automatiquement arrêté au bout d'un certain temps. La lunette arrière chauffante est désactivée lors de l'ouverture du toit souple.

Pare-soleil

Les pare-soleil peuvent être abaissés et pivotés latéralement pour éviter les éblouissements.

Si les pare-soleil sont équipés de miroirs de courtoisie, les caches de ces derniers doivent être fermés en roulant.

Un porte-billet se trouve sur la face arrière du pare-soleil.

Toit

Toit souple

Attention

Manipuler le toit souple avec prudence. Risque de blessure. Surveiller la zone d'action au-dessus, sur les côtés et à l'arrière du véhicule au cours de l'actionnement.

S'assurer qu'aucune partie du corps et qu'aucun objet ne puisse être pincé. Veiller à ce que les personnes se tiennent à l'écart de la zone d'action du toit souple ou de son couvercle. Risque de blessure.

Vérifier la hauteur, la longueur et la largeur de l'espace disponible avant d'actionner le toit souple, par ex. dans un garage, un parking couvert ou si la voiture est munie d'un porte-vélo.

Informez les passagers des risques potentiels.

Avant de quitter le véhicule, retirer la clé de contact afin d'éviter tout actionnement sans autorisation des vitres et du toit souple.

Utilisation avec le commutateur de la console centrale

Utilisable avec commutateur d'allumage en position **1** ou **2** (contact mis)  147.

Le toit souple peut être ouvert et fermé en roulant jusqu'à une vitesse de 50 km/h.

Ouvrir le toit souple



Maintenir la traction sur le commutateur jusqu'à ce que le toit souple soit complètement ouvert et que le couvercle du toit souple soit fermé. Toutes les vitres seront ouvertes pendant cette opération.

Pour fermer toutes les vitres tirer sur le commutateur .

Fermer le toit souple



Maintenir la pression sur le commutateur jusqu'à ce que le toit souple et son couvercle soient complètement fermés. Toutes les vitres seront ouvertes pendant cette opération.

Tirer brièvement le commutateur  pour fermer toutes les vitres.

Confirmation du fonctionnement

L'ouverture ou la fermeture complète du toit souple au moyen du commutateur de la console centrale est confirmée par le déclenchement d'un signal sonore.

Utilisation avec la télécommande radio

Ouvrir le toit souple

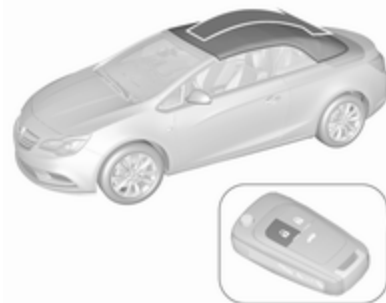

Appuyer et maintenir enfoncé  jusqu'à ce que le toit souple soit complètement ouvert et que le couvercle du toit souple soit fermé. Toutes les vitres seront ouvertes pendant cette opération.

Fermer le toit souple

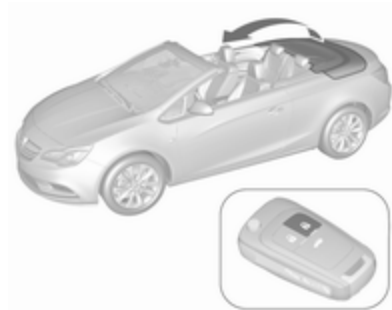

Appuyer et maintenir enfoncé  jusqu'à ce que le toit souple, le couvercle de toit souple et les vitres soient complètement fermés. Toutes les vitres seront d'abord ouvertes pendant cette opération.

Confirmation du fonctionnement

L'ouverture ou la fermeture complète du toit souple à l'aide de la télécommande est confirmée par le clignotement des feux de détresse.

Arrêt de sécurité

Le bouton de la télécommande ou le commutateur de la console centrale doivent être actionnés jusqu'à ce que le toit souple atteigne la position finale correspondante. Le relâchement du bouton ou du commutateur en cours d'utilisation interrompt immédiatement le mouvement du toit souple. Le toit souple ne reste qu'un certain temps en position intermédiaire. Après ce laps de temps un signal sonore retentit, la pression hydraulique du système diminue et le toit souple peut commencer à se déplacer de lui-même. Actionner une fois de plus le bouton ou le commutateur permet de poursuivre l'opération.

Exigences d'utilisation

- Le véhicule est à l'arrêt ou roule à une vitesse ne dépassant pas 50 km/h.

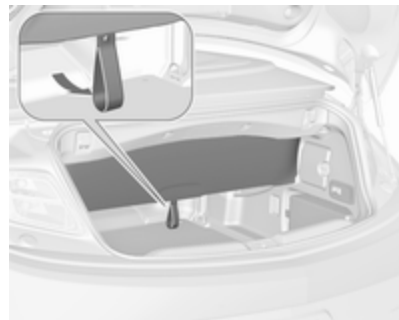

- La cloison du coffre est dépliée, la trappe de passage est fermée  74.
- Le couvercle du toit souple est en position de fermeture.
- Le couvercle de coffre est complètement fermé.
- La température extérieure n'est pas inférieure à -7 °C pour l'ouverture et à -10 °C pour la fermeture.
- La tension de la batterie du véhicule est suffisante.

- Le système n'est pas en surcharge à la suite d'utilisations répétées (maximum 5 cycles complets successifs).



Si l'une de ces exigences n'est pas respectée, un signal sonore retentit et un message s'affiche sur le centre d'informations du conducteur (DIC) lorsque le commutateur est actionné et le toit souple ne s'ouvrira ou ne se fermera pas.

- Aucun objet ne doit se trouver devant la lunette arrière ou dans la zone de rotation du toit souple et de son couvercle.

Si l'entraînement automatique n'est pas opérationnel lorsque le toit souple est ouvert, exécuter une procédure de fermeture manuelle, en se référant aux instructions « Fermeture manuelle en cas de défaillance du système » ci-dessous.

Remarques générales

Remarque

- Toujours actionner le commutateur de fonctionnement jusqu'à ce que le signal sonore retentisse ou que les feux de détresse clignotent, pour s'assurer que le toit souple est totalement ouvert ou fermé.
- Le toit souple peut être maintenu dans une position intermédiaire pour faciliter le nettoyage des espaces et des joints du capot. Relâcher le commutateur de la console centrale en cours de fonctionnement pour interrompre le mouvement du toit souple en position intermédiaire pendant 7 minutes au maximum lorsque le contact est mis. Après ce délai un signal sonore retentit, la pression

hydraulique du système décroît et le toit souple peut commencer à se déplacer de lui-même.

- Ne pas ouvrir le toit souple s'il est humide, gelé ou sale.
- L'activation du toit souple sur un sol inégal peut causer des dysfonctionnements ou des dommages.
- Soins du véhicule ⇨ 246.

Fermeture manuelle en cas de défaillance du système

En cas de défaillance de l'activation électrohydraulique, le toit souple ouvert peut être fermé manuellement.



Un signal sonore retentit et un message s'affiche sur le DIC.

Avertissement

Nous conseillons fortement d'effectuer une fermeture manuelle du toit souple avec deux personnes.

Le fonctionnement manuel du toit souple n'est permis que pour sa fermeture.

Lire complètement la description ci-après avant d'entamer la procédure.

Ne pas effectuer de fermeture manuelle si le véhicule est stationné en pente.

Retirer le grand déflecteur d'air avant d'entamer la procédure.

Après la fermeture, faire réparer le toit souple par un atelier.

Préparer les outils suivants requis pour un fonctionnement manuel :

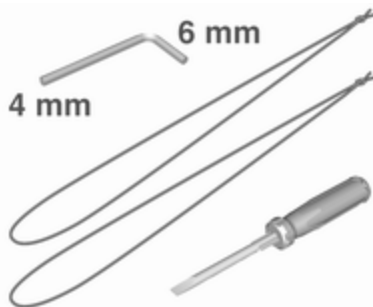

- clé Allen avec hexagone de 4 mm côté long et hexagone de 6 mm côté court, présente dans la boîte à gants
- deux cordes, présentes dans la boîte à gants
- tournevis de la boîte à outils du coffre ↪ 224

1. Couper le contact.
2. Ouvrir le couvercle de coffre et retirer le tournevis de la boîte à outils.



3. À l'intérieur du bord supérieur du bord du coffre figure un levier de déverrouillage du couvercle du toit souple. Repérer le levier et le déverrouiller en le basculant vers le bas.

Remarque

Le couvercle de coffre ne peut pas être ouvert à partir de la prochaine étape.

Retirer le tournevis de la boîte à outils pour l'utiliser plus tard. Il est possible que le coffre ne puisse être ouvert jusqu'à ce que le véhicule soit dans un atelier. Retirer par conséquent tous les objets requis du coffre.

4. Fermer le couvercle de coffre.

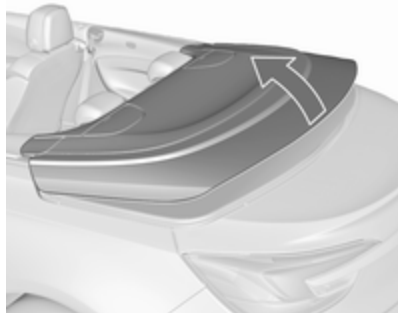

5. Soulever simultanément les deux côtés du couvercle du toit souple jusqu'à environ mi-hauteur.

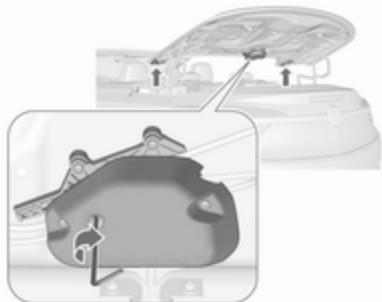

6. Insérer la clé Allen de 4 mm dans la position marquée sur l'unité d'entraînement de rabat. Tourner complètement la clé Allen dans le sens horaire jusqu'à la butée, de manière à ce que les rabats latéraux pivotent vers l'intérieur.

7. Ouvrir complètement le couvercle du toit souple.

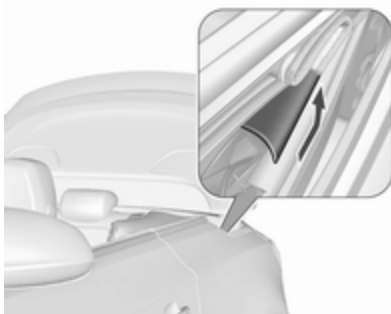

8. Déposer les couvercles en plastique des deux côtés en les poussant et en les faisant coulisser vers l'arrière, voir l'illustration.



9. Au niveau des charnières de chaque côté se trouvent des repères visibles.

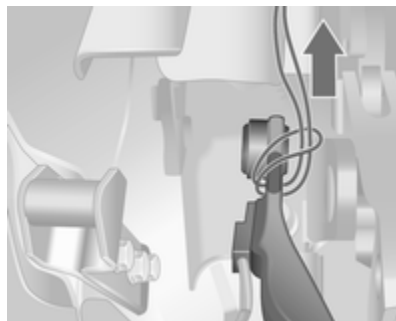

10. Passer les cordes attachées autour de la position marquée sur les charnières des deux côtés, et tirer l'extrémité de la corde à travers la boucle, comme illustré.



11. Déposer l'extrémité des cordes à l'avant.



12. Tirer le toit souple en soulevant l'arceau avant (1) et en même temps l'arceau de tension (2) des deux côtés.

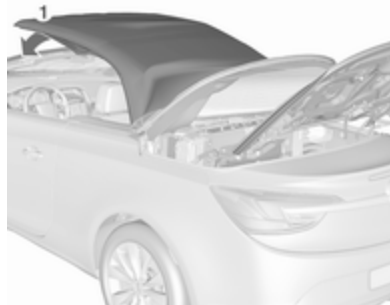

13. Déplacer l'arceau avant (1) vers l'encadrement de pare-brise.
14. Déposer le petit couvercle de la garniture d'encadrement de pare-brise à l'aide d'un tournevis inséré dans le creux du couvercle.

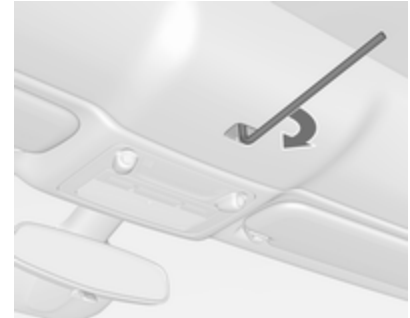

15. Insérer la clé Allen de 6 mm dans le panneau de fermeture et verrouiller l'attache en tournant la clé Allen dans le sens horaire jusqu'à la butée.

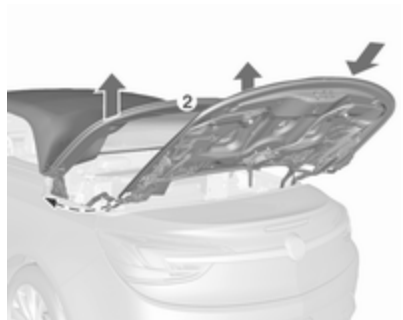

16. Soulever les deux côtés de l'arceau de tension (2) du toit souple. Relever lentement le couvercle du toit souple à mi-course environ puis le laisser glisser en position fermée.

17. Abaisser l'arceau de tension (2) du toit souple.

Remarque

Dans cette position, le véhicule peut rouler jusqu'à un atelier pour une remise en état du toit souple. L'étanchéité du toit souple n'est pas totale et le toit n'est pas verrouillé à l'arrière.

Pour verrouiller complètement le toit, exécuter ce qui suit.

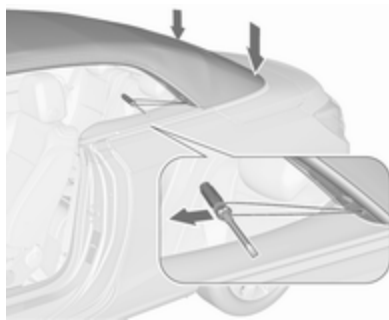

18. Enfoncer fermement chaque côté de l'arceau de tension. Tirer simultanément vers l'avant la corde avec un tournevis passé dans la boucle, lentement et de manière continue. Trouver éventuellement vous-même un appui sur l'encadrement de porte avec l'autre main. Exécuter ceci des deux côtés afin de verrouiller le toit souple à l'arrière.

Après cette dernière étape, le couvercle du coffre peut être à nouveau ouvert. Laisser retirer les cordes par votre atelier.

Le toit souple ne peut être ouvert lorsque les cordes sont fixées.

Défecteur d'air

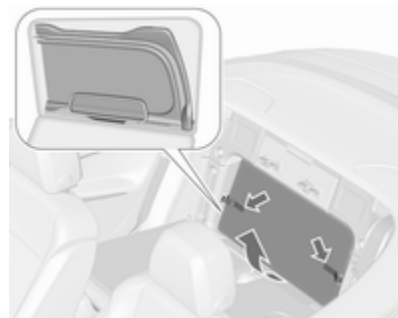

Deux déflecteurs d'air se trouvent dans un sac derrière les dossiers des sièges arrière. Rabattre les dossiers des sièges arrière ↻ 74, ouvrir les fixations Velcro et sortir le sac du renforcement.

- Le petit déflecteur d'air peut être placé entre les appuis-tête arrière.
- Le grand déflecteur d'air peut être placé derrière les sièges avant.

Ne pas poser d'objets sur le déflecteur d'air.

Pour monter les déflecteurs, le toit souple doit être ouvert.

Placement du petit déflecteur d'air

- Rabattre le dossier de siège arrière gauche ↻ 74.



- Déposer le couvercle du guide entre les appuis-tête arrière en le glissant vers le côté gauche du véhicule.

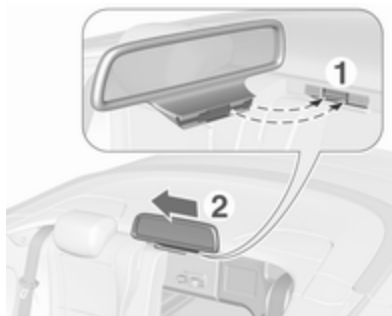

- Insérer l'adaptateur du déflecteur sur la saillie du creux opposé du guide.
- Glisser le déflecteur dans le guide vers le côté droit du véhicule jusqu'à ce qu'il s'engage.
- Relever le dossier de siège arrière.

Déposer le déflecteur dans l'ordre inverse.

Placement du grand déflecteur d'air

- Sortir le déflecteur du sac.

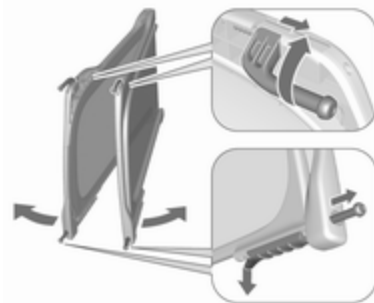

- Extraire les quatre axes de verrouillage du déflecteur : les axes supérieurs à ressorts sont libérés en tournant les axes hors des supports sur les deux côtés, les axes inférieurs ressortent en levant les crans des glissières sur les deux côtés.
- Déplier le déflecteur d'air.

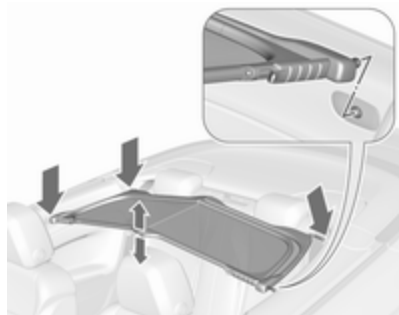

- Les charnières étant placées derrière les sièges avant, insérer les axes de verrouillage droits dans les renforcements du panneau de garnissage droit, à proximité du siège arrière. Plier un peu le centre du déflecteur et insérer les axes de verrouillage gauches dans les renforcements du panneau de garnissage gauche. Veiller à ce que tous les axes soient bien engagés. Pousser le centre du déflecteur vers le bas.

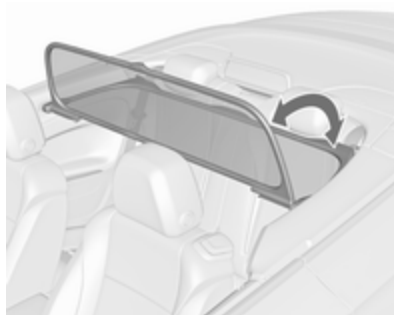

- Déplier la partie supérieure en position verticale.

Les sièges arrière ne peuvent pas être occupés si le grand déflecteur d'air est monté.

La partie verticale du déflecteur peut être repliée lorsqu'il n'est pas utilisé.

Le déflecteur d'air peut rester monté lorsque le toit souple est fermé.

Pour la dépose replier la partie verticale du déflecteur. Soulever un peu le centre du déflecteur et le sortir des renforcements sur les deux côtés.

Rangement du déflecteur d'air

Pour ranger le déflecteur, rentrer les axes de verrouillage arrière en les repoussant et en tournant les axes dans les supports. Repousser les glissières des axes de verrouillage avant jusqu'à ce qu'elles s'engagent. Replier le déflecteur et le ranger dans le sac.

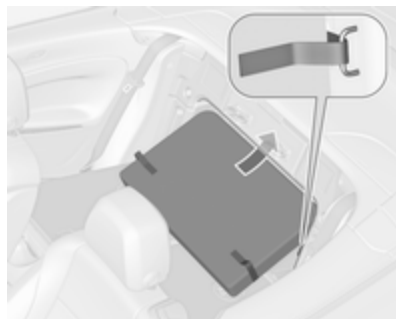

Rabattre les dossiers des sièges arrière. Aligner le couvercle rigide du sac sur le coffre. Mettre en place le sac de bas en haut sur le guide latéral situé dans le renforcement du cadre supérieur. Fixer le sac avec la fixation

Velcro aux anneaux d'arrimage des deux côtés. Relever les dossiers des sièges arrière.

Système de protection contre les tonneaux

Le système de protection contre les tonneaux se compose d'un encadrement de pare-brise renforcé et d'arceaux de sécurité situés derrière les appuis-tête arrière.

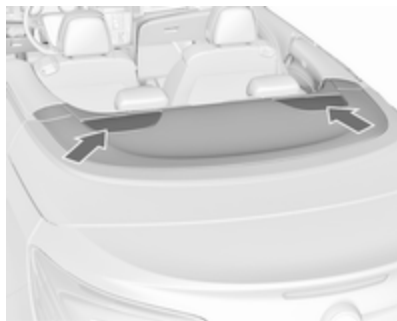

En cas de tonneau, de collision frontale ou de collision latérale, les arceaux de sécurité se déploient automatiquement en quelques millisecon-

des. Ils se déploient également en même temps que les systèmes d'airbags avant et latéraux.

Remarque

Ne pas placer d'objet sur les couvercles des arceaux de sécurité situés derrière les appuis-tête.

Le témoin d'airbag  s'allume si les arceaux de sécurité sont déployés.

Le système se déclenche, que le toit souple soit ouvert ou fermé.

Le toit souple ne doit pas être actionné si les arceaux de sécurité sont déployés. Un avertissement sonore continu retentit et un message s'affiche au centre d'informations du conducteur si le commutateur est actionné.

Sièges, systèmes de sécurité

Appuis-tête	46
Appuis-tête actifs	48
Sièges avant	48
Position de siège	48
Réglage manuel des sièges	49
Rabattement du siège	51
Réglage électrique des sièges ..	53
Accoudoir	55
Chauffage	55
Ventilation	55
Ceintures de sécurité	56
Ceinture de sécurité à trois points	57
Système d'airbag	59
Système d'airbag frontal	62
Système d'airbag latéral	63
Désactivation d'airbag	63
Systèmes de sécurité pour enfant	65
Emplacements de montage d'un système de sécurité pour enfant	67

Systèmes de sécurité pour enfant ISOFIX	70
Systèmes de sécurité pour enfant Top-Tether	70

Appuis-tête

Position

Attention

Ne rouler que si l'appui-tête est correctement réglé.



Le bord supérieur de l'appui-tête doit toujours être au niveau du haut de la tête. Si cela s'avérait impossible pour des personnes de très grande taille,

l'appui-tête doit être réglé sur la position la plus haute. Pour des personnes de très petite taille, régler l'appui-tête sur la position la plus basse.

Réglage

Appuis-tête des sièges avant



Réglage en hauteur

Appuyer sur le bouton de déverrouillage, régler la hauteur, verrouiller.

Réglage horizontal



Tirer lentement le rembourrage de l'appui-tête vers l'avant. Il s'enclenche dans plusieurs positions.

Pour revenir dans la position la plus arrière, le tirer au maximum vers l'avant et le relâcher.

Appuis-tête des sièges arrière

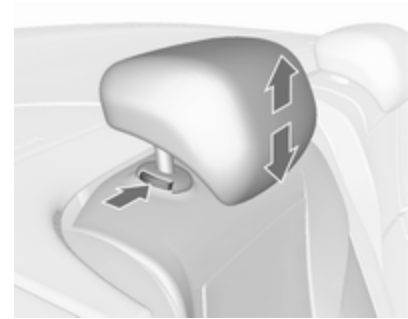

Réglage en hauteur

Tirer l'appui-tête vers le haut jusqu'à ce qu'il soit enclenché. Pour le déplacer vers le bas, appuyer sur le loquet pour débloquer et pousser l'appui-tête vers le bas.

Retrait de l'appui-tête arrière

Par exemple lorsque vous utilisez un système de sécurité pour enfant
↔ 65.

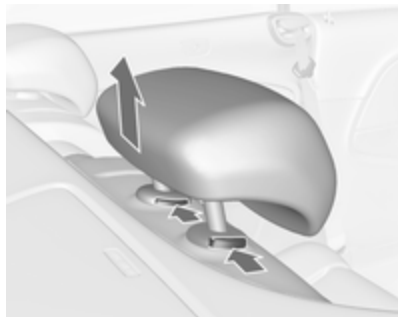

Enfoncer les deux loquets, tirer l'appui-tête vers le haut et l'enlever.

Placer l'appui-tête dans un sac en filet et fermer correctement le dessous du sac à l'aide des attaches Velcro sur le plancher du coffre. Vous pouvez vous procurer un sac en filet adapté auprès de votre atelier.

Appuis-tête actifs

En cas de collision arrière, les parties avant des appuis-tête actifs basculent un peu vers l'avant. La tête est ainsi supportée de sorte que le risque de « coup de lapin » est réduit.

Remarque

Des accessoires homologués peuvent uniquement être montés si le siège n'est pas utilisé.

Sièges avant

Position de siège

⚠ Attention

Ne conduire que si le siège est correctement réglé.

⚠ Danger

Ne pas s'asseoir à moins de 25 cm du volant afin de permettre un déploiement sûr de l'airbag.

⚠ Attention

Ne jamais régler les sièges en roulant. Ils pourraient se déplacer de manière incontrôlée.

⚠ Attention

Ne jamais ranger d'objets sous les sièges.



- S'asseoir avec les fesses aussi près que possible du dossier. Ajuster la distance entre le siège et les pédales de sorte que les jambes soient légèrement fléchies en enfonçant les pédales. Reculer au maximum le siège du passager avant.
- Régler la hauteur de siège suffisamment haut que pour disposer d'un champ de vision claire de tous les côtés et de tous les instruments. Respecter un écartement d'au moins une main entre la tête et le cadre du toit. Vos

cuisses doivent reposer légèrement sur le siège sans s'y enfoncer.

- S'asseoir avec les épaules aussi près que possible du dossier. Régler l'inclinaison du dossier de sorte qu'il soit possible d'atteindre le volant avec les bras légèrement fléchis. En tournant le volant, le contact entre les épaules et le dossier doit être maintenu. Ne pas trop incliner le dossier vers l'arrière. Nous conseillons un angle d'inclinaison maximal d'environ 25°.
- Ajuster le siège et le volant de sorte que le poignet repose sur le dessus du volant avec le bras entièrement déplié et les épaules sur le dossier.
- Régler le volant ⇨ 81.
- Régler les appuis-tête ⇨ 46.

- Régler l'appui-cuisses de manière à respecter une distance d'environ deux largeurs de doigt entre le bord du siège et le creux du genou.
- Régler le soutien lombaire de manière à épouser la forme naturelle de la colonne vertébrale.

Réglage manuel des sièges

Conduire uniquement le véhicule si les sièges et les dossiers sont correctement encliquetés.

Réglage longitudinal



Tirer la poignée, déplacer le siège et relâcher la poignée. Essayer de déplacer le siège d'avant en arrière pour s'assurer qu'il est bien verrouillé en place.

Inclinaison du dossier



Tourner le levier vers l'arrière, régler l'inclinaison et relâcher le levier. Laisser le dossier s'encliqueter de manière audible.

Hauteur de siège

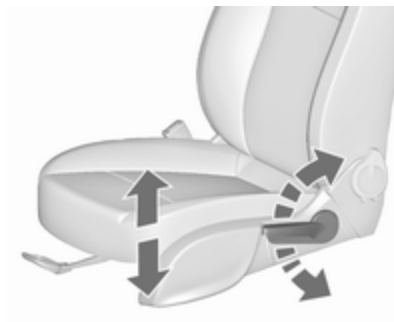

Mouvement de pompage du levier
 vers le haut : relever le siège
 vers le bas : abaisser le siège

Inclinaison de l'assise

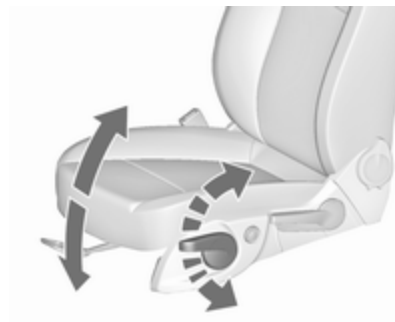

Mouvement de pompage du levier
 vers le haut : extrémité avant plus haute
 vers le bas : extrémité arrière plus basse

Soutien lombaire



Régler le soutien lombaire en utilisant le commutateur à quatre positions pour qu'il s'adapte à vos souhaits personnels.

Lever et abaisser le soutien : pousser le commutateur vers le haut ou bas.

Augmentation et réduction du soutien : pousser le commutateur vers l'avant ou l'arrière.

Support des cuisses réglable

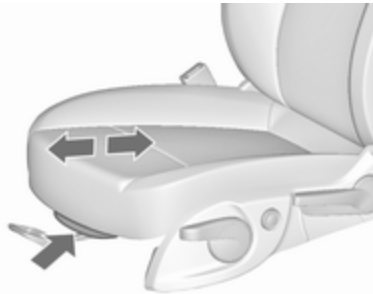

Tirer la manette et déplacer l'appui-cuisses.

Rabattement du siège

⚠ Attention

Les occupants des sièges arrière doivent veiller à ne pas être coincés par le mécanisme de réglage lorsque le siège revient à la position initiale.

Avertissement

Lorsque la hauteur de siège est au plus haut, rabaisser les appuis-tête et relever les pare-soleil avant de rabattre le dossier vers l'avant.

Rabattement des sièges à commande manuelle



Soulever le levier de débrayage et replier le dossier vers l'avant, puis faire glisser le siège vers l'avant jusqu'à la butée.

Pour rétablir, glisser le siège vers l'arrière jusqu'à ce qu'il soit bloqué. Relever le dossier en position verticale, sans utiliser de levier. S'assurer que le dossier s'enclenche.

⚠ Attention

Lors du rabattement, s'assurer que le siège est correctement verrouillé en position avant de conduire le véhicule. Le non-respect de cette procédure de vérification peut entraîner des blessures en cas de freinage brusque ou de collision.

Lorsqu'il est totalement engagé le siège est à nouveau dans la position d'origine.

Ne pas utiliser le levier d'inclinaison du dossier de siège lorsque le dossier est rabattu vers l'avant.

Rabattement des sièges électriques



Soulever la poignée de déverrouillage et replier le dossier vers l'avant. Le siège glisse automatiquement vers l'avant jusqu'à la butée.

Pour remettre en position initiale, lever le dossier du siège en position verticale et l'engager. Le siège glisse automatiquement vers l'arrière jusqu'à la position d'origine.

Si l'appui-tête du dossier de siège rabattu est bloqué par l'encadrement supérieur de pare-brise, laisser le siège se déplacer vers l'arrière ou

vers le bas légèrement ⇨ 53, ou abaisser complètement l'appui-tête ⇨ 46.

Fonction de protection

Si le siège électrique rencontre une résistance en couissant vers l'avant ou vers l'arrière, il est immédiatement arrêté et déplacé dans la direction opposée.

Remarque

Ne pas s'asseoir sur le siège lorsqu'il se déplace.

Déconnexion de l'alimentation

Si le siège reste en position avancée avec une porte ouverte plus de 10 minutes, le réglage électrique est déconnecté. Dans ce cas, fermer et ouvrir la porte ou mettre le contact et actionner à nouveau le réglage électrique.

Surcharge

Si la fonction de rabattement subit une surcharge électrique, l'alimentation est coupée automatiquement pendant quelques instants.

Réglage électrique des sièges

⚠ Attention

Être prudent lors de la manœuvre des sièges à réglage électrique. Risque de blessures, en particulier pour les enfants. Des objets peuvent être coincés.

Bien observer les sièges durant leur réglage. Informer les passagers des risques potentiels.

Réglage longitudinal



Déplacer le commutateur vers l'avant/ l'arrière.

Hauteur de siège



Déplacer le commutateur vers le haut/ le bas.

Inclinaison de l'assise



Déplacer l'avant du commutateur vers le haut/bas.

Inclinaison du dossier

Tourner le commutateur vers l'avant/l'arrière.

Soutien lombaire

Régler le soutien lombaire en utilisant le commutateur à quatre positions pour qu'il s'adapte à vos souhaits personnels.

Lever et abaisser le soutien : pousser le commutateur vers le haut ou bas.

Augmentation et réduction du soutien : pousser le commutateur vers l'avant ou l'arrière.

Remarque

Si les réglages électriques de siège sont en surcharge, l'alimentation électrique est automatiquement interrompue pendant une courte période.

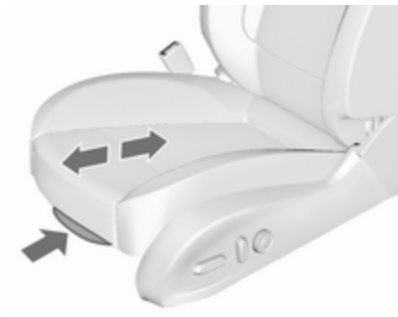
Support des cuisses réglable

Tirer la manette et déplacer l'appui-cuisses.

Accoudoir

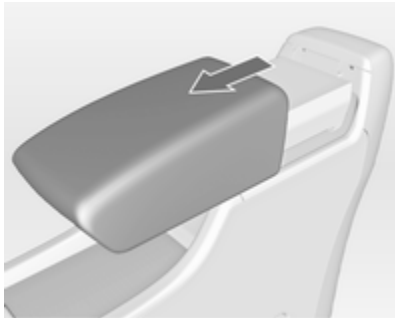

L'accoudoir peut être coulissé de 10 cm vers l'avant. Un espace de rangement est disposé sous l'accoudoir. Rangement dans l'accoudoir ↗ 73.

Chauffage



Selon le chauffage voulu, appuyer une ou plusieurs fois sur  du siège respectif. L'éclairage des LED du bouton indique le réglage sélectionné.

Une utilisation prolongée au réglage maximum n'est pas recommandée pour les personnes à peau sensible.

Le chauffage des sièges n'est possible qu'avec le moteur en marche.

Le chauffage de siège fonctionne également au cours d'un Autostop.

Système Stop/Start ↗ 149.

Ventilation



Selon la ventilation voulue, appuyer une ou plusieurs fois sur  du siège respectif.

L'éclairage des LED du bouton indique le réglage sélectionné.

Les sièges ventilés sont fonctionnels lorsque le contact est mis.

La ventilation de siège fonctionne également au cours d'un Autostop.

Système Stop/Start ↗ 149.

Ceintures de sécurité



Les ceintures de sécurité sont bloquées lors d'accélération ou de décélération brutales du véhicule, ce qui assure le maintien des occupants à leur place. Le risque de blessure est ainsi sensiblement réduit.

⚠ Attention

Boucler la ceinture de sécurité avant chaque déplacement.

Les personnes non attachées mettent en danger tous les occupants du véhicule, en plus d'eux-mêmes.

Les ceintures de sécurité sont conçues pour n'être utilisées que par une seule personne à la fois. Système de sécurité pour enfant ⇨ 65.

Vérifier régulièrement toutes les parties du système de ceinture pour s'assurer qu'elles fonctionnent bien, qu'elles ne sont pas encrassées et endommagées.

Faire remplacer les pièces endommagées. Après un accident, faire remplacer les ceintures et les rétracteurs de ceinture déclenchés dans un atelier.

Remarque

S'assurer que les ceintures ne sont pas coincées ni endommagées par des chaussures ou des objets tran-

chants. Empêcher que des saletés ne pénètrent dans les rétracteurs de ceinture.

Approche-ceinture

L'approche-ceinture est un dispositif de confort permettant aux passagers avant de boucler sans effort leur ceinture de sécurité en présentant les ceintures vers l'avant.



L'approche-ceinture sort lorsque:



- La porte correspondante est fermée et le contact est mis.
- Le contact est mis et la porte est fermée.

L'approche-ceinture se rétracte lorsque :

- La porte correspondante est ouverte à nouveau.
- La clé est retirée du commutateur d'allumage.
- La plaque de verrouillage correspondante est insérée dans la serrure de ceinture.
- Un délai de 45 secondes s'est écoulé.
- Le véhicule roule plus de 15 secondes à une vitesse supérieure à 6 km/h.

Si l'approche-ceinture ne se rétracte pas automatiquement, le repousser légèrement.

Rappel de ceinture de sécurité

Les sièges avant sont équipés d'un rappel de ceinture de sécurité, indiqué pour le siège du conducteur par un témoin  sur le compte-tours  94 et, pour le siège du passager, sur la console centrale  91.

Limiteurs d'effort de ceinture de sécurité



Sur tous les sièges, ils réduisent la charge imposée au corps grâce à un relâchement progressif de la ceinture pendant une collision.

Rétracteurs de ceinture de sécurité

Toutes les ceintures de sécurité sont tendues en cas de collision avant et arrière d'une certaine gravité.

Attention

Une manipulation incorrecte (p. ex. la dépose ou la pose des ceintures) peut déclencher les rétracteurs de ceinture.

Le déclenchement des rétracteurs de ceinture est indiqué par un témoin  qui est allumé continuellement  94.

Faire remplacer les rétracteurs de ceinture déclenchés par un atelier. Les rétracteurs de ceinture ne se déclenchent qu'une seule fois.

Remarque

Ne pas fixer ou installer d'accessoires ou d'autres objets qui peuvent interférer avec le fonctionnement des rétracteurs de ceinture. Ne pas apporter de changement aux composants des rétracteurs de ceinture car cela annulerait l'homologation du véhicule.

Ceinture de sécurité à trois points

Boucler



Tirer la ceinture hors de l'enrouleur, la guider sur le corps sans la vriller et insérer le verrou plat dans la serrure.

En roulant, tendre régulièrement la sangle abdominale en tirant sur la sangle thoracique.

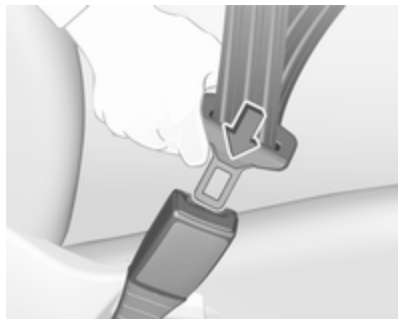

Le port de vêtements larges ou épais gêne la position tendue de la ceinture. Ne pas placer d'objets, comme un sac à main ou un téléphone portable, entre la ceinture et le corps.

⚠ Attention

Ne pas faire passer la ceinture sur des objets durs ou fragiles dans les poches des vêtements.

Rappel de ceinture de sécurité 
 ⇨ 94.

Déboucler



Pour détacher la ceinture, appuyer sur le bouton rouge de la serrure.

Utilisation de la ceinture de sécurité pendant la grossesse



⚠ Attention

La sangle abdominale doit passer le plus bas possible sur le bassin pour éviter la pression sur le bas-ventre.

Système d'airbag

Le système d'airbags comporte une série de systèmes individuels en fonction de l'étendue de l'équipement.

Une fois déclenchés, les airbags se déploient en quelques millisecondes. Il se dégonfle si rapidement que cela passe souvent inaperçu pendant la collision.

⚠ Attention

En cas de manipulation non conforme, les systèmes d'airbags peuvent se déclencher en explosant.

Remarque

Dans la zone de la console centrale se trouve l'électronique de commande du système d'airbags et de rétracteurs de ceinture. Ne ranger aucun objet magnétique à cet endroit.

Ne relier aucun objet aux recouvrements des airbags et ne pas les recouvrir d'autres matériaux.

Chaque airbag ne peut être déclenché qu'une seule fois. Faire remplacer les airbags par un atelier. En outre, il peut être nécessaire de faire remplacer le volant, le tableau de bord, des pièces de garnissage, les joints de portes, les poignées et les sièges.

Ne pas apporter de changement au système d'airbag car cela annulerait l'homologation du véhicule.

Quand les airbags se gonflent, des gaz brûlants s'échappent et peuvent provoquer des brûlures.

Défaillance

En cas de défaillance du système d'airbag, le témoin  s'allume et un message ou code d'avertissement s'affiche sur le centre d'informations du conducteur. Le système n'est pas opérationnel.

Faire remédier à la cause du problème par un atelier.

Témoin  des systèmes d'airbags
 ⇨ 94.

Systèmes de sécurité pour enfant sur le siège passager avant avec systèmes d'airbag

Avertissement selon la réglementation ECE R94.02 :



EN: NEVER use a rearward-facing child restraint on a seat protected by an ACTIVE AIRBAG in front of it, DEATH or SERIOUS INJURY to the CHILD can occur.

DE: Nach hinten gerichtete Kindersitze NIEMALS auf einem Sitz verwenden, der durch einen davor befindlichen AKTIVEN AIRBAG geschützt ist, da dies den TOD oder SCHWERE VERLETZUNGEN DES KINDES zur Folge haben kann.

FR: NE JAMAIS utiliser un siège d'enfant orienté vers l'arrière sur un siège protégé par un COUSSIN GONFLABLE ACTIF placé devant lui, sous peine d'infliger des BLESSURES GRAVES, voire MORTELLES à l'ENFANT.

ES: NUNCA utilice un sistema de retención infantil orientado hacia atrás en un asiento protegido por un AIRBAG FRONTAL ACTIVO. Peligro de MUERTE o LESIONES GRAVES para el NIÑO.

RU: ЗАПРЕЩАЕТСЯ устанавливать детское удерживающее устройство лицом назад на сиденье автомобиля, оборудованном фронтальной подушкой безопасности, если ПОДУШКА НЕ ОТКЛЮЧЕНА! Это

может привести к СМЕРТИ или СЕРЬЕЗНЫМ ТРАВМАМ РЕБЕНКА.

NL: Gebruik NOOIT een achterwaarts gericht kinderzitje op een stoel met een ACTIEVE AIRBAG ervoor, om DODELIJK of ERNSTIG LETSEL van het KIND te voorkomen.

DA: Brug ALDRIG en bagudvendt autostol på et forsæde med AKTIV AIRBAG, BARNET kan komme i LIVSFARE eller komme ALVORLIGT TIL SKADE.

SV: Använd ALDRIG en bakåtvänd barnstol på ett säte som skyddas med en framförvarande AKTIV AIRBAG. DÖDSFALL eller ALLVARLIGA SKADOR kan drabba BARNET.

FI: ÄLÄ KOSKAAN sijoita taaksepäin suunnattua lasten turvaistuinta istuimelle, jonka edessä on AKTIIVINEN TURVATYYNY, LAPSI VOI KUOLLA tai VAMMAUTUA VAKAVASTI.

NO: Bakovervendt barnesikringsutstyr må ALDRI brukes på et sete med AKTIV KOLLISJONSPUTE foran, da det kan føre til at BARNET utsettes for LIVSFARE og fare for ALVORLIGE SKADER.

PT: NUNCA use um sistema de retenção para crianças voltado para trás num banco protegido com um AIRBAG ACTIVO na frente do mesmo, poderá ocorrer a PERDA DE VIDA ou FERIMENTOS GRAVES na CRIANÇA.

IT: Non usare mai un sistema di sicurezza per bambini rivolto all'indietro su un sedile protetto da AIRBAG ATTIVO di fronte ad esso: pericolo di MORTE o LESIONI GRAVI per il BAMBINO!

EL: ΠΟΤΕ μη χρησιμοποιείτε παιδικό κάθισμα ασφαλείας με φορά προς τα πίσω σε κάθισμα που προστατεύεται από μετωπικό ΕΝΕΡΓΟ ΑΕΡΟΣΑΚΟ, διότι το παιδί μπορεί να υποστεί ΘΑΝΑΣΙΜΟ ή ΣΟΒΑΡΟ ΤΡΑΥΜΑΤΙΣΜΟ.

PL: NIE WOLNO montować fotelika dziecięcego zwróconego tyłem do kierunku jazdy na fotelu, przed którym znajduje się WŁĄCZONA PODUSZKA POWIETRZNA. Niezastosowanie się do tego zalecenia może być przyczyną ŚMIERCI lub POWAŻNYCH OBRAZEŃ u DZIECKA.

TR: Arkaya bakan bir çocuk emniyet sistemini KESİNLİKLE önünde bir AKTİF HAVA YASTIĞI ile korunmakta olan bir koltukta kullanmayınız. ÇOCUK ÖLEBİLİR veya AĞIR ŞEKİLDE YARALANABİLİR.

UK: НИКОЛИ не використовуйте систему безпеки для дітей, що встановлюється обличчям назад, на сидінні з УВІМКНЕНОЮ ПОДУШКОЮ БЕЗПЕКИ, інакше це може призвести до СМЕРТІ чи СЕРІОЗНОГО ТРАВМУВАННЯ ДИТИНИ.

HU: SOHA ne használjon hátrafelé néző biztonsági gyerekülést előlről AKTÍV LÉGZSÁKKAL védett ülésen, mert a GYERMEK HALÁLÁT vagy KOMOLY SÉRÜLÉSÉT okozhatja.

HR: NIKADA nemojte koristiti sustav zadržavanja za djecu okrenut prema natrag na sjedalu s AKTIVNIM ZRAČNIM JASTUKOM ispred njega, to bi moglo dovesti do SMRTI ili OZBILJNIH OZLJEDA za DIJETE.

SL: NIKOLI ne nameščajte otroškega varnostnega sedeža, obrnjenega v nasprotni smeri vožnje, na sedež z AKTIVNO ČELNO ZRAČNO BLA-

ZINO, saj pri tem obstaja nevarnost RESNIH ali SMRTNIH POŠKODB za OTROKA.

SR: NIKADA ne koristiti bezbednosni sistem za decu u kome su deca okrenuta unazad na sedištu sa AKTIVNIM VAZDUŠNIM JASTUKOM ispred sedišta zato što DETE može da NAS-TRADA ili da se TEŠKO POVREDI.

MK: НИКОГАШ не користете детско седиште свртено наназад на седиште заштитено со АКТИВНО ВОЗДУШНО ПЕРНИЧЕ пред него, затоа што детето може ДА ЗАГИНЕ или да биде ТЕШКО ПОВРЕДЕНО.

BG: НИКОГА не използвайте детска седалка, гледаща назад, върху седалка, която е защитена чрез АКТИВНА ВЪЗДУШНА ВЪЗГЛАВНИЦА пред нея - може да се стигне до СМЪРТ или СЕРИОЗНО НАРАНЯВАНЕ на ДЕТЕТО.

RO: Nu utilizați NICIODATĂ un scaun pentru copil îndreptat spre partea din spate a mașinii pe un scaun protejat de un AIRBAG ACTIV în fața sa;

acest lucru poate duce la DECESUL sau VĂTĂMAREA GRAVĂ a COPI-LULUI.

CS: NIKDY nepoužívejte dětský zádržný systém instalovaný proti směru jízdy na sedadle, které je chráněno před sedadlem AKTIVNÍM AIRBAGEM. Mohlo by dojít k VÁŽNĚMU PORANĚNÍ nebo ÚMRTÍ DÍTĚTE.

SK: NIKDY nepoužívajte detskú sedačku otočenú vzad na sedadle chránenom AKTÍVNÝM AIRBAGOM, pretože môže dôjsť k SMRTI alebo VÁŽNÝM ZRANENIAM DIEŤAŤA.

LT: JOKIU BŪDU nemontuokite atgal atgręžtos vaiko tvirtinimo sistemos sėdynėje, prieš kurią įrengta AKTYVI ORO PAGALVĖ, nes VAIKAS GALI ŽŪTI arba RIMTAI SUSIŽALOTI.

LV: NEKĀDĀ GADĪJUMĀ neizmantojiet uz aizmuguri vērstu bērnu sēdekļi sēdvietā, kas tiek aizsargāta ar tās priekšā uzstādītu AKTĪVU DROŠĪBAS SPILVENU, jo pretējā gadījumā BĒRNS var gūt SMAGAS TRAUMAS vai IET BOJĀ.

ET: ÄRGE kasutage tahapoole suunatud lapseturvaistet istmel, mille ees on AKTIIVSE TURVAPADJAGA

kaitstud iste, sest see vöib pöjhustada LAPSE SURMA või TÖSISE VI-GASTUSE.

MT: QATT tuža tražžin għat-tfal li jħares lejn in-naħa ta' wara fuq sit protett b'AIRBAG ATTIV quddiemu; dan jista' jikkawża l-MEWT jew GRIEħI SERJI lit-TFAL.

Au-delà de l'avertissement exigé par la réglementation ECE R94.02, et pour des raisons de sécurité, ne jamais utiliser de système de sécurité pour enfant tourné vers l'avant sur le siège passager si un airbag avant est activé.

Danger

Ne pas utiliser de système de sécurité pour enfant sur le siège passager lorsque l'airbag avant est actif.

L'étiquette d'airbag se trouve des deux côtés du pare-soleil du passager avant.

Désactivation d'airbag ⇨ 63.

Système d'airbag frontal

Le système d'airbag frontal se compose de deux airbags, un dans le volant et un autre dans le tableau de bord du côté du passager avant. Ils sont reconnaissables à l'inscription **AIRBAG**.



Par ailleurs, un autocollant d'avertissement se trouve sur le côté du tableau de bord, visible quand la porte du passager avant est ouverte ou sur le pare-soleil du passager avant.

Le système d'airbag avant se déclenche en cas de collision frontale d'une certaine gravité. Le contact doit être mis.

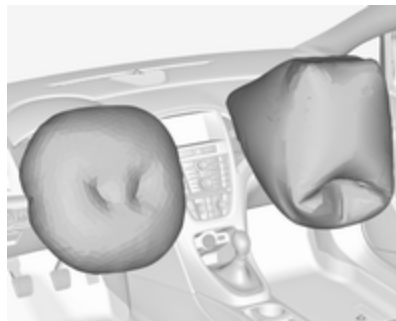

Les airbags gonflés amortissent l'impact, réduisant dès lors considérablement le risque de blessure du tronc et de la tête des occupants avant.

Attention

Une protection optimale n'est assurée que si le siège se trouve dans la position correcte.

Position de siège ⇨ 48.

Ne placer aucune partie du corps ni objet dans la zone de déploiement de l'airbag.

Poser la ceinture de sécurité de la manière correcte et la boucler de manière sûre. C'est indispensable pour que la protection de l'airbag soit efficace.

Système d'airbag latéral



Le système d'airbags rideaux se compose d'un airbag dans chaque dossier de siège avant. Ils sont reconnaissables à l'inscription **AIRBAG**.

Le système d'airbag latéral se déclenche en cas de collision latérale d'une certaine gravité. Le contact doit être mis.



Les airbags gonflés amortissent l'impact, réduisant dès lors considérablement le risque de blessure à la tête et au tronc en cas de collision latérale.

⚠ Attention

Ne placer aucune partie du corps ni objet dans la zone de déploiement de l'airbag.

Remarque

N'utiliser que des housses de protection de siège qui sont homologuées pour le véhicule. Ne pas couvrir les airbags.

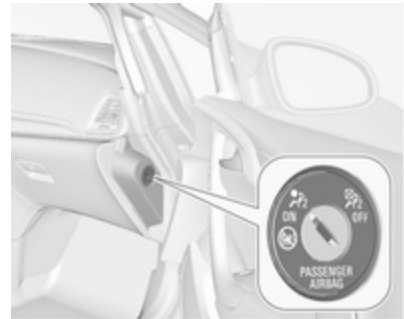

Désactivation d'airbag

Il faut impérativement désactiver le système d'airbag pour passager avant si l'on doit installer à cette place un système de sécurité pour enfant. Les airbags latéraux, les rétracteurs de ceinture et tous les systèmes d'airbag du conducteur restent actifs.



Le système d'airbag de passager avant peut être désactivé via un commutateur à clé situé sur le côté droit de la planche de bord.

Utiliser la clé de contact pour choisir la position :

 : l'airbag de passager avant est désactivé et ne se déploiera pas en cas de collision. Le témoin  OFF s'allume continuellement sur la console centrale. Un système de sécurité pour enfant peut être installé en conformité avec le tableau

Emplacements de montage d'un système de sécurité pour enfant ⇨ 67.

Le siège de passager avant ne peut pas être occupé par une personne adulte.

 : l'airbag de passager avant est activé. Il ne faut pas monter de système de sécurité pour enfants.

Danger

Risque de blessure mortelle pour un enfant placé dans un système de sécurité pour enfant quand l'airbag pour passager avant est activé.

Risque de blessure mortelle pour un adulte quand l'airbag pour passager avant est désactivé.



Si le témoin  s'allume, le système d'airbag pour passager avant se déploiera en cas de collision.

Si les deux témoins sont allumés en même temps, le système présente une défaillance. Le statut du système est indéterminé et personne n'est autorisé à occuper le siège de passager avant. Prendre immédiatement contact avec un atelier.

Ne changer de mode que si le véhicule est à l'arrêt avec le contact coupé.

L'état reste le même jusqu'au prochain changement.

Témoin de désactivation d'airbag ⇨ 94.

Systemes de sécurité pour enfant

Nous vous recommandons l'utilisation des systèmes de sécurité pour enfants suivants, car ils ont été spécifiquement conçus pour le véhicule :

- **Groupe 0, Groupe 0+**
Berceau OPEL Baby, avec ou sans base ISOFIX, pour enfants jusqu'à 13 kg
- **Groupe I**
OPEL Duo, Britax Römer King, pour enfants de 9 kg à 18 kg
- **Groupe II, Groupe III**
OPEL Kid, OPEL Kidfix, pour enfants de 15 kg à 36 kg

Quand un système de sécurité pour enfant est utilisé, respecter les instructions de montage et d'utilisation suivantes ainsi que celles fournies par le fabricant du système de sécurité pour enfant.

Toujours se plier aux réglementations locales ou nationales. Dans certains pays, l'utilisation de systèmes de sécurité pour enfant est interdite sur certains sièges.

⚠ Attention

Lors de l'utilisation d'un système de sécurité pour enfant sur le siège du passager avant, les systèmes d'airbags du siège de passager avant doivent être désactivés ; si ce n'est pas le cas, le déclenchement des airbags entraîne un risque de blessure mortelle pour l'enfant.

Ceci est particulièrement vrai si un système de sécurité pour enfant dos à la route est utilisé sur le siège du passager avant.

Désactivation d'airbag ⇨ 63.

Étiquette d'airbag ⇨ 59.

⚠ Attention

Lorsque l'on utilise des systèmes de sécurité pour enfant sur les sièges arrière, vérifier si les dossiers de siège sont fermement engagés en position verticale.

Sélection du système adéquat

Les sièges arrière constituent l'emplacement idéal pour fixer le système de sécurité pour enfant.

Les enfants devraient voyager aussi longtemps que possible avec le dos à la route. En cas d'accident, ceci assure que moins de contraintes sollicitent la colonne vertébrale de l'enfant, toujours très fragile.

Les systèmes de sécurité adaptés sont tous ceux conformes aux réglementations UN ECE en vigueur. Vérifier les lois et réglementations locales concernant l'utilisation obligatoire de systèmes de sécurité pour enfant.

S'assurer que le système de sécurité pour enfant à installer est compatible avec le type de véhicule.

S'assurer que la position de montage du système de sécurité pour enfant dans le véhicule est correcte. Voir les tableaux suivants.

Ne laisser les enfants monter et descendre du véhicule que du côté opposé au trafic.

Quand le système de sécurité pour enfant n'est pas employé, attacher le siège avec une ceinture de sécurité ou l'enlever du véhicule.

Remarque

Ne pas relier d'objets aux systèmes de sécurité pour enfant et ne pas les recouvrir d'autres matériaux.

Il faut remplacer les systèmes de sécurité pour enfant qui ont subi des contraintes dans un accident.

Emplacements de montage d'un système de sécurité pour enfant

Possibilités autorisées de fixation de système de sécurité pour enfant

Catégorie de poids et classe d'âge	Sur le siège du passager avant		Sur les sièges arrière
	airbag activé	airbag désactivé	
Groupe 0 : jusqu'à 10 kg ou environ 10 mois	X	U ¹	U
Groupe 0+ : jusqu'à 13 kg ou environ 2 ans	X	U ¹	U
Groupe I : 9 à 18 kg ou environ de 8 mois à 4 ans	X	U ¹	U ²
Groupe II : de 15 à 25 kg ou environ de 3 mois à 7 ans	X	X	U
Groupe III : de 22 à 36 kg ou environ de 6 mois à 12 ans	X	X	U

¹ : Si le système de sécurité pour enfant est fixé à l'aide d'une ceinture de sécurité à trois points, déplacer le siège dans la zone de réglage arrière et sélectionner la hauteur la plus élevée du siège. Régler l'inclinaison des dossiers de siège comme cela est nécessaire par rapport à la position verticale afin de s'assurer que la ceinture est bien serrée du côté de la boucle.

² : Déposer l'appui-tête arrière en cas d'utilisation de systèmes de sécurité pour enfant de ce groupe de poids ⇨ 46.

U : Valable universellement en combinaison avec ceinture de sécurité à trois points.

X : Pas de système de sécurité pour enfant autorisé dans cette catégorie de poids.

Possibilités autorisées de fixation de système de sécurité pour enfant ISOFIX

Catégorie de poids	Catégorie de taille	Fixation	Sur le siège du passager avant	Sur les sièges arrière
Groupe 0 : jusqu'à 10 kg ou environ 10 mois	E	ISO/R1	X	IL *
Groupe 0+ : jusqu'à 13 kg ou environ 2 ans	E	ISO/R1	X	IL *
	D	ISO/R2	X	IL *
	C	ISO/R3	X	IL *
Groupe I : 9 à 18 kg ou environ de 8 mois à 4 ans	D	ISO/R2	X	IL *
	C	ISO/R3	X	IL *
	B	ISO/F2	X	IL, IUF**
	B1	ISO/F2X	X	IL, IUF**
Groupe II : 15 à 25 kg ou environ de 3 mois à 7 ans	A	ISO/F3	X	IL, IUF**
			X	IL
Groupe III : 22 à 36 kg ou environ de 6 mois à 12 ans			X	IL

- IL : Convient pour les systèmes de sécurité ISOFIX des catégories « Spécifique au véhicule », « Usage restreint » ou « Semi-universel ». Le système de sécurité ISOFIX doit être homologué pour le type de véhicule spécifique.
- IUF : Convient aux systèmes de sécurité ISOFIX pour enfant face à la route de la catégorie universelle homologuée pour une utilisation dans cette catégorie de poids.
- X : Pas de système de sécurité ISOFIX pour enfant homologué dans cette catégorie de poids.
- * : Déplacer le siège avant correspondant devant le système de sécurité pour enfant dans l'une des positions de réglage les plus avancées.
- ** : Retirer l'appui-tête arrière concerné lorsque vous utilisez des systèmes de sécurité pour enfant de cette catégorie de taille. ↪ 46.

Siège et catégorie de taille ISOFIX

- A - ISO/F3 : Système de sécurité pour enfant face à la route pour des enfants de taille maximale dans la catégorie de poids de 9 à 18 kg.
- B - ISO/F2 : Système de sécurité pour enfant face à la route pour des enfants plus petits dans la catégorie de poids de 9 à 18 kg.
- B1 - ISO/F2X : Système de sécurité pour enfant face à la route pour des enfants plus petits dans la catégorie de poids de 9 à 18 kg.
- C - ISO/R3 : Système de sécurité pour enfant dos à la route pour des enfants de taille maximale dans la catégorie de poids jusqu'à 18 kg.
- D - ISO/R2 : Système de sécurité pour enfant dos à la route pour des enfants plus petits dans la catégorie de poids jusqu'à 18 kg.
- E - ISO/R1 : Système de sécurité pour enfant dos à la route pour de jeunes enfants dans la catégorie de poids jusqu'à 13 kg.

Systèmes de sécurité pour enfant ISOFIX

Fixer les systèmes de sécurité pour enfant ISOFIX homologués pour le véhicule aux étriers de fixation ISOFIX. Les positions des systèmes de sécurité pour enfant ISOFIX spécifiques au véhicule sont indiquées dans le tableau par IL ↻ 67.



Déposer le déflecteur d'air ↻ 42 avant de monter un système de sécurité pour enfant et déposer au besoin l'appui-tête arrière ↻ 67.

Les étriers de fixation ISOFIX sont signalés par un logo ISOFIX sur le dossier.

Systèmes de sécurité pour enfant Top-Tether

Le véhicule est équipé de deux anneaux de fixation au dos des dossiers de siège arrière.

Les anneaux de fixation Top-Tether sont signalés par le symbole  d'un siège pour enfant.

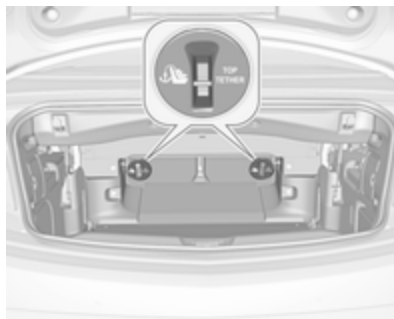

Outre la fixation ISOFIX, fixer la sangle Top-Tether aux anneaux de fixation Top-Tether situés au dos des sièges arrière. Rabattement des dossiers de siège arrière ↻ 74.

Déposer le déflecteur d'air ↻ 42 avant de monter un système de sécurité pour enfant et déposer au besoin l'appui-tête arrière ↻ 67.

Les positions des systèmes de sécurité pour enfant ISOFIX de catégorie universelle sont indiquées dans le tableau par IUF ↻ 67.

Rangement

Espaces de rangement	71
Boîte à gants	71
Porte-gobelets	72
Rangement à l'avant	72
Rangement dans les accoudoirs	73
Rangement dans la console centrale	73
Coffre	74
Rangement à l'arrière	76
Recouvrement des rangements dans le plancher arrière	77
Anneaux d'arrimage	77
Triangle de présignalisation	77
Trousse de secours	78
Informations sur le chargement ...	78

Espaces de rangement

⚠ Attention

Ne pas entreposer d'objets lourds ou tranchants dans les espaces de rangement. Sinon, le couvercle de l'espace de rangement peut s'ouvrir et les occupants du véhicule risquent d'être blessés par des objets projetés en cas de freinage appuyé, de changement de direction soudain ou d'accident.

Boîte à gants



La boîte à gants contient un porte-crayon, un porte carte bancaire, un range-monnaie et un adaptateur de clé pour les écrous de blocage.



Fermer la boîte à gants en roulant. Elle peut être verrouillée à l'aide de la clé du véhicule.

Porte-gobelets

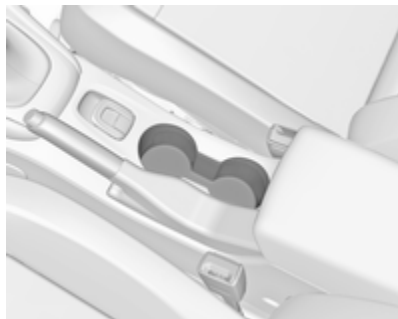

Les porte-gobelets se trouvent dans la console centrale.



Selon le modèle, les porte-gobelets se trouvent sous un couvercle dans la console centrale.

Faire glisser le couvercle vers l'arrière. Il est possible de ranger des bouteilles lorsque l'étagère intermédiaire est relevée ⇨ 73.



Des porte-gobelets supplémentaires se trouvent entre les sièges arrière.

Rangement à l'avant

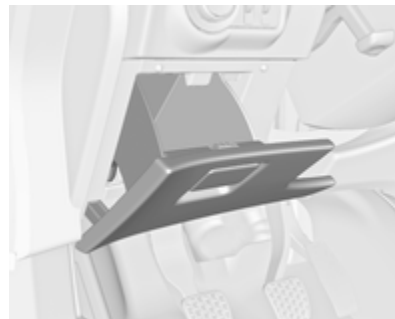

Un espace de rangement est disposé à côté du volant.

Rangement dans les accoudoirs

Rangement sous l'accoudoir avant

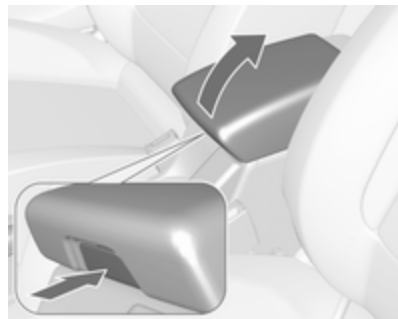

Appuyer sur le bouton pour relever l'accoudoir. L'accoudoir doit être reculé au maximum.

Rangement dans la console centrale

Console avant

Selon le modèle, un compartiment de rangement est disposé sous un couvercle.

Faire glisser le couvercle vers l'arrière.



Appuyer sur le bouton pour enlever le cadre du porte-gobelet. Le cadre peut être rangé dans la boîte à gants.

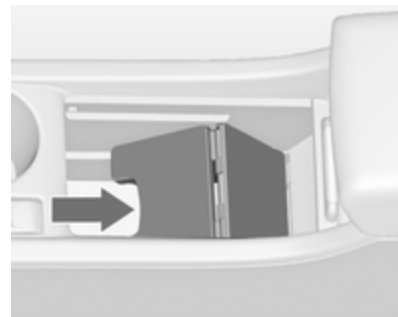

Un autre compartiment de rangement est situé sous l'étagère intermédiaire. Relever l'étagère intermédiaire et la fixer dans la position verticale. Le cadre du porte-gobelets peut être réinstallé pour ranger des bouteilles.

Console arrière

Sortir le tiroir.

Avertissement
N'est pas destiné aux cendres ou tout autre article incandescent.

N'est pas destiné aux cendres ou tout autre article incandescent.

Coffre**Agrandissement du coffre****Rabattement du séparateur de coffre**

Pour accroître la contenance du coffre lorsque le toit souple est fermé, le séparateur de coffre peut être replié.

- Fermer le toit souple ⇨ 35.
- Ouvrir le couvercle de coffre ⇨ 25.

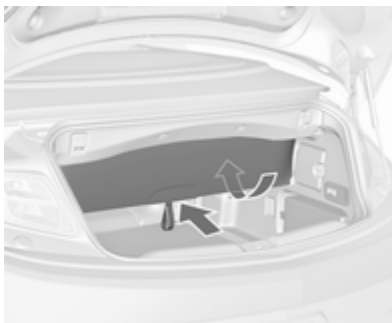

- Pour le replier, pousser le séparateur de coffre au niveau de la boucle vers le haut et l'intérieur.



- Pour déployer le séparateur de coffre, tirer la boucle vers le bas et vers l'arrière. La trappe de passage doit être fermée en position verticale par les attaches en Velcro.

Lorsque le toit souple est actionné ou est ouvert, le séparateur de coffre doit être déplié.



Ouvrir le cache-
bagages pour
actionner
le toit

Lors de l'actionnement du commutateur pour ouvrir le toit souple, un signal sonore retentit et un message s'affiche sur le centre d'informations du conducteur si le séparateur de coffre n'est pas déplié complètement, y compris la trappe de passage derrière les sièges arrière.

Rabattement des dossiers de siège arrière

Pour accroître encore plus la capacité du coffre ou pour accéder au sac du déflecteur d'air, les deux dossiers de siège arrière peuvent être rabattus.

⚠ Attention

Faire attention lors de l'opération de rabattement de sièges arrière électriques. Le dossier du siège se replie avec beaucoup de force. Risque de blessure, en particulier pour les enfants.

Vérifier que rien n'est fixé aux sièges arrière ou posé sur l'assise.

- Déposer le grand déflecteur d'air s'il est posé ↪ 42.
- Appuyer sur les loquets et enfoncer les appuis-tête ↪ 46.

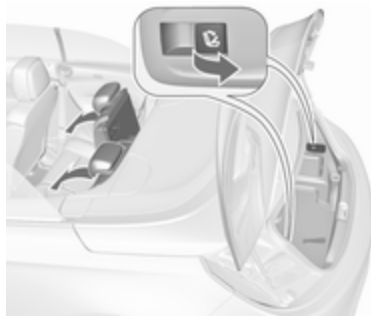

- Tirer le commutateur de déverrouillage  sur l'un ou sur les deux côtés du coffre, pour rabattre les dossiers de siège sur l'assise.
- Pour relever le dossier, le soulever et le guider jusqu'en position verticale jusqu'à ce qu'il s'engage de manière audible.

Avertissement

Lors du chargement du véhicule depuis l'habitacle, replier le séparateur de coffre. Sinon, le séparateur de coffre peut subir des dommages.

⚠ Attention

Lors du rabattement, vérifier que les dossiers sont correctement verrouillés en position avant de conduire le véhicule. Ne pas effectuer cette vérification peut causer des blessures ou des dégâts

au chargement ou au véhicule en cas de freinage brusque ou de collision.

Trappe de passage derrière les sièges arrière

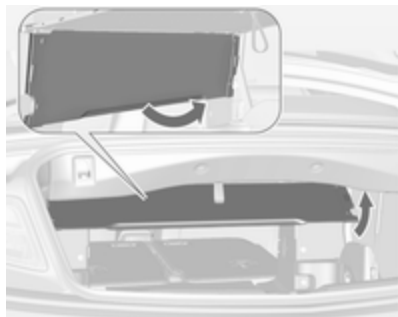

Pour transporter des objets longs dans le coffre, une trappe de passage entre le coffre et l'habitacle du véhicule peut être ouverte :

- Déposer le grand déflecteur d'air monté ou le sac contenant les déflecteurs d'air rangés derrière les sièges arrière ↪ 42.
- Fermer le toit souple ↪ 35.

- Pousser le séparateur de coffre au niveau de la boucle vers le haut et l'intérieur ↪ 74.

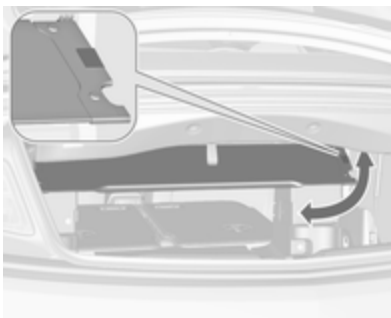

- Ouvrir la trappe de passage en basculant la trappe vers le haut vers la position horizontale. La trappe est fixée en position d'ouverture ou de fermeture à l'aide d'une fixation Velcro.
- Rabattre les dossiers de siège arrière en tirant les commutateurs de déverrouillage  dans le coffre.
- Pour fermer le passage, basculer la trappe vers le bas et la fixer en position verticale à l'aide de la fixation Velcro.

Déployer le séparateur de coffre en tirant la boucle vers le bas et vers l'arrière, pour pouvoir ouvrir le toit souple. La trappe du passage doit être fermée en position verticale.

Rangement à l'arrière

Crochet pour sacoches

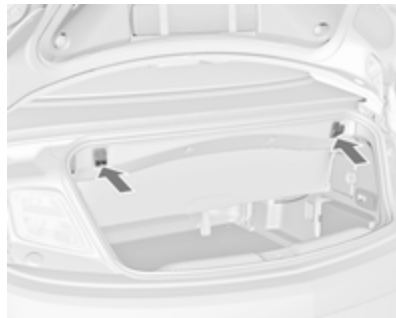

Utiliser les crochets du bord supérieur du coffre pour accrocher des sacoches. Charge maximale : 5 kg.

Recouvrement des rangements dans le plancher arrière

Recouvrement du plancher arrière

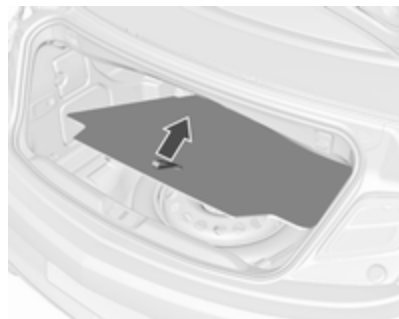

Le recouvrement de plancher arrière peut être soulevé et déposé. Sous le recouvrement se trouvent la roue de secours, les outils du véhicule ou le kit de réparation des pneus.

Anneaux d'arrimage

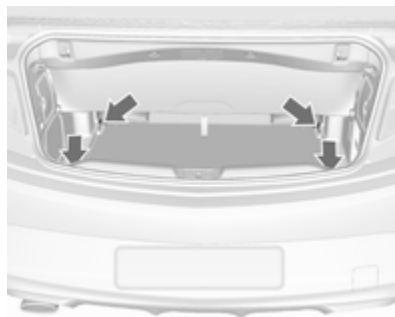

Les anneaux d'arrimage servent à sécuriser les objets pour éviter qu'ils ne glissent, par exemple avec des sangles de serrage ou le filet à bagages.

Triangle de présignalisation

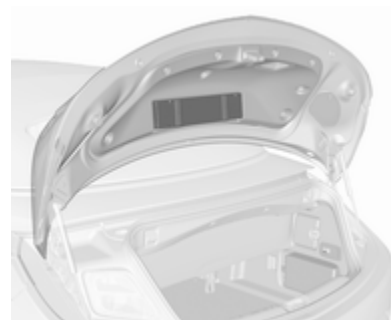

Le triangle de présignalisation est rangé dans l'espace situé à l'intérieur du couvercle du coffre et est maintenu par des sangles.

Trousse de secours



La trousse de secours est rangée sur le côté droit du coffre et maintenue par une sangle.

Informations sur le chargement

- Les objets lourds doivent être placés aussi loin que possible vers l'avant dans le coffre. S'assurer que les dossiers sont correctement encliquetés. Dans le cas d'objets empilés, placer les plus lourds en bas.
- Attacher les objets avec des sangles de serrage fixées aux anneaux d'arrimage ↻ 77.
- Utiliser les crochets du coffre pour accrocher des sacoches ↻ 76. Charge maximale : 5 kg par crochet.
- Arrimer les objets dans le coffre pour éviter qu'ils ne glissent.
- En cas de transport d'objets dans le coffre, les dossiers des sièges arrière ne peuvent pas être inclinés vers l'avant.
- Ne placer aucun objet sur le tableau de bord, et ne pas recouvrir le capteur sur le haut du tableau de bord.

- Le chargement ne doit pas gêner l'utilisation des pédales, du frein de stationnement, du levier de vitesses et ne doit pas gêner le conducteur dans ses mouvements. Ne pas laisser des objets non arrimés dans l'habitacle.
- Ne pas placer d'objet sur les couvercles des arceaux de sécurité situés derrière les appuis-tête.
- Ne pas conduire avec le coffre ouvert.

⚠ Attention

Veiller à ce que le chargement à bord du véhicule soit solidement arrimé. Sans quoi, des objets pourraient se trouver projetés dans l'habitacle, provoquant des blessures ou des dégâts au chargement ou au véhicule.

- La charge utile est la différence entre le poids total autorisé en charge (voir plaquette signalétique ↻ 252) et le poids à vide selon norme CE.

Pour calculer le poids à vide, saisir les données de votre véhicule indiquées dans le tableau des poids au début de ce manuel.

Le poids en ordre de marche CE inclut le poids du conducteur (68 kg), des bagages (7 kg) et tous les liquides (réservoir de carburant rempli à 90 %).

Les équipements et accessoires en option augmentent le poids à vide.

Instruments et commandes

Commandes	81
Réglage du volant	81
Commandes au volant	81
Volant chauffé	81
Avertisseur sonore	82
Essuie-glace / lave-glace avant	82
Température extérieure	84
Horloge	85
Prises de courant	86
Allume-cigares	87
Cendriers	87
Témoins et cadrans	88
Combiné d'instruments	88
Compteur de vitesse	88
Compteur kilométrique	88
Compteur kilométrique journalier	88
Compte-tours	89
Jauge à carburant	89
Jauge de température de liquide de refroidissement du moteur ..	89
Affichage de service	90
Témoins	91

Clignotant	94
Rappel de ceinture de sécurité ..	94
Airbags, rétracteurs de ceinture et arceaux de sécurité	94
Désactivation d'airbag	94
Système de charge	95
Témoin de dysfonctionnement ..	95
Système de freinage et d'embrayage	95
Actionner la pédale	95
Frein de stationnement électrique	96
Défaillance du frein de stationnement électrique	96
Antiblocage de sécurité (ABS) ..	96
Passage au rapport supérieur ..	96
Direction assistée	96
Avertissement de franchissement de ligne	97
Electronic Stability Control désactivé	97
Electronic Stability Control et système antipatinage	97
Système antipatinage désactivé	97
Préchauffage	97
Filtre à particules (pour diesel) ..	97
AdBlue	98
Système de surveillance de la pression des pneus	98

Pression d'huile moteur	98
Niveau bas de carburant	99
Blocage de démarrage	99
Éclairage extérieur	99
Feux de route	99
Feux de route automatiques	99
Éclairage directionnel adaptatif	99
Antibrouillard	100
Feu antibrouillard arrière	100
Régulateur de vitesse	100
Véhicule détecté à l'avant	100
Porte ouverte	100

Affichages d'information	100
Centre d'informations du conducteur	100
Affichage d'informations graphique, affichage d'informations couleurs	105
Messages du véhicule	108
Signaux sonores	109
Tension de pile	109
Personnalisation du véhicule	110
OnStar	115

Commandes

Réglage du volant



Débloquer le levier, régler le volant puis bloquer le levier et vérifier qu'il est bien verrouillé.

Ne régler le volant que lorsque le véhicule est arrêté et la direction débloquée.

Commandes au volant



L'Infotainment System, certains systèmes d'assistance au conducteur et un téléphone mobile connecté peuvent être commandés à partir du volant.

D'autres informations figurent dans le manuel de l'Infotainment.

Systèmes d'assistance au conducteur ↪ 169.

Volant chauffé



Activer le chauffage en appuyant sur . L'activation est signalée par la LED dans le bouton.



Les zones mises en relief pour tenir le volant sont chauffées plus rapidement et à une température plus élevée que le reste du volant.

Le chauffage des sièges n'est possible qu'avec le moteur en marche et pendant l'Autostop.

Système Stop/Start ↪ 149.

Avertisseur sonore



Appuyer sur .

Essuie-glace / lave-glace avant

Essuie-glace avant

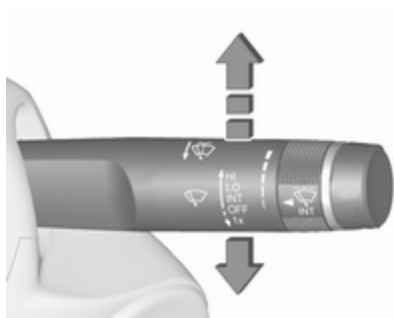

HI : rapide

LO : lent

INT : intermittent

ou

balayage automatique avec capteur de pluie

OFF : arrêt

Pour un seul balayage lorsque l'essuie-glace avant est désactivé, abaisser la manette en position **1x**.

Ne pas mettre en marche lorsque les vitres sont gelées.

Ne pas enclencher les essuie-glaces ou les lave-glaces dans les stations de lavage de voiture.

Intervalle de balayage réglable

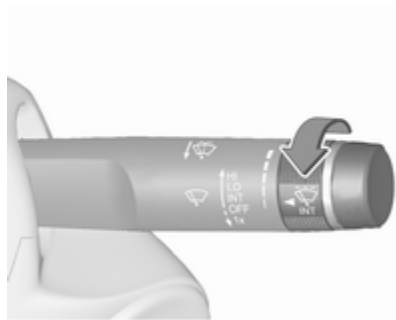

Manette d'essuie-glace en position **INT**.

Tourner la molette pour régler l'intervalle de balayage souhaité :

intervalle court : tourner la roue moletée vers le haut

intervalle long : tourner la roue moletée vers le bas

Balayage automatique avec capteur de pluie

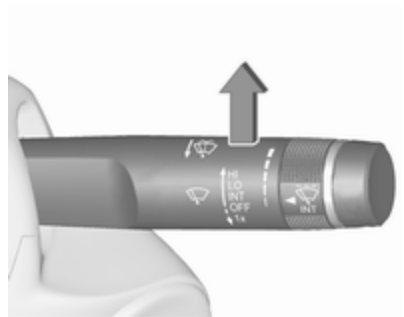

INT : balayage automatique avec capteur de pluie

Le capteur de pluie détecte la quantité d'eau sur le pare-brise et règle automatiquement la vitesse de l'essuie-glace avant.

Si l'intervalle de balayage est supérieur à 20 secondes, les bras d'essuie-glace se déplacent lentement en position de repos.

Sensibilité réglable du capteur de pluie

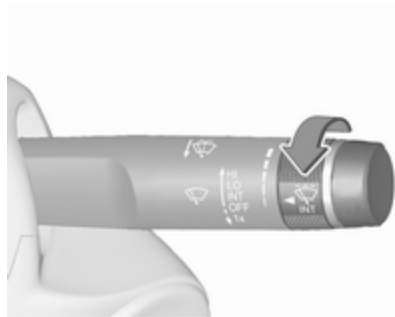

Tourner la molette pour régler la sensibilité:

sensibilité faible : tourner la roue moletée vers le bas

sensibilité élevée : tourner la roue moletée vers le haut



Le champ du capteur de pluie doit rester propre, c'est-à-dire sans poussière, saletés, ni givre.

Lave-glace avant et lave-phares



Tirer la manette. Le produit de lave-glace est pulvérisé sur le pare-brise et l'essuie-glace exécute quelques balayages.

Si les phares sont allumés, du liquide de lave-glace est également pulvérisé sur les phares, pour autant que la manette soit tirée suffisamment longtemps. Après quoi, le lave-phare reste inactif pendant 5 cycles de lavage ou jusqu'à ce que le moteur ou les phares aient été éteints, puis rallumés.

Température extérieure

Une chute de la température est affichée immédiatement, une hausse de la température est indiquée après un certain délai.

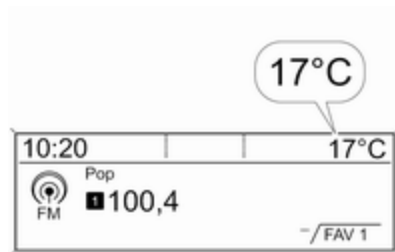

L'illustration concerne l'affichage graphique des informations

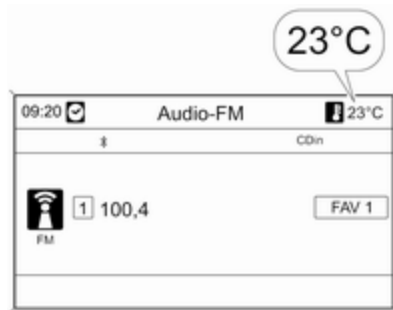

L'illustration concerne l'affichage d'informations en couleur

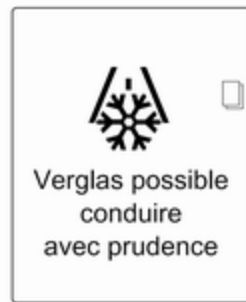

Si la température extérieure chute à 3 °C, un message d'avertissement s'affiche au centre d'informations du conducteur.

⚠ Attention

Lorsque l'affichage indique une température de quelques degrés au-dessus de 0 °C, il se peut que la chaussée soit déjà verglacée.

Horloge

L'heure et la date sont indiquées sur l'affichage d'informations.

Réglages de l'heure et de la date

CD 400plus/CD 400/CD 300

Appuyer sur **CONFIG**. Le menu **Réglages** est affiché.

Sélectionnez **Heure Date**.



20136

Options de réglage pouvant être sélectionnées :

- **Régler heure** : Change l'heure indiquée sur l'affichage.
- **Régler date** : Change la date indiquée sur l'affichage.
- **Définir format heure** : Bascule l'indication des heures entre les formats **12 h** et **24 h**.
- **Définir format date** : Bascule l'indication de la date entre les formats **MM/JJ/AAAA** et **JJ.MM.AAAA**.

- **Affichage horloge** : Active / désactive l'indication de l'heure sur l'affichage.
- **Synchronisation horloge RDS** : Le signal RDS de la plupart des émetteurs VHF règle automatiquement l'heure. La synchronisation RDS de l'heure peut prendre quelques minutes. Quelques émetteurs n'envoient pas de signal d'heure correcte. Il est alors conseillé de désactiver la synchronisation automatique de l'heure.

Personnalisation du véhicule ⇨ 110.

Réglages de l'heure et de la date

Navi 950/Navi 650/CD 600

Appuyer sur **Config**, puis sélectionner l'option de menu **Heure et date** pour afficher le sous-menu respectif.

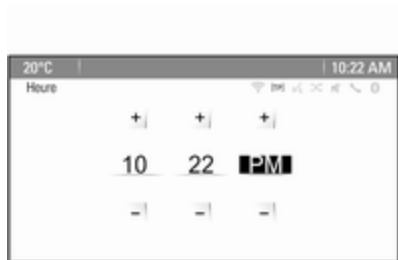

Remarque

Si **Synchronisation horloge RDS** est activé, l'heure et la date sont réglées automatiquement par le système.

Voir le mode d'emploi de l'Infotainment System pour de plus amples informations.

Réglage de l'heure

Pour régler les paramètres de l'heure, sélectionner l'élément du menu **Régler l'heure**. Tournez le bouton multifonction pour régler le premier paramètre.

Appuyer sur le bouton multifonction pour confirmer l'entrée. Le fond d'écran en couleur se déplace vers le réglage suivant.

Effectuer tous les réglages.

Régler la date

Pour régler les paramètres de l'heure, sélectionner l'élément du menu **Régler la date**. Tournez le bouton multifonction pour régler le premier paramètre.

Appuyer sur le bouton multifonction pour confirmer l'entrée. Le fond d'écran en couleur se déplace vers le réglage suivant.

Effectuer tous les réglages.

Format de l'heure

Pour choisir le format de l'heure désiré, sélectionner **Format 12 h / 24 h**. Activer **12 heures** ou **24 heures**.

Personnalisation du véhicule ⇨ 110.

Prises de courant



Une prise de courant 12 Volt est placée dans la console avant.



Une prise de courant supplémentaire de 12 Volt est placée dans la console arrière. Rabattre le couvercle vers le bas.

La puissance maximale absorbée ne doit pas dépasser 120 watts.

Quand le contact est coupé, les prises de courant sont désactivées. En outre, les prises de courant sont aussi désactivées si la tension de la batterie du véhicule est trop faible.

Les accessoires électriques branchés doivent répondre à la norme DIN VDE 40 839 en matière de compatibilité électromagnétique.

Ne pas y raccorder d'accessoires fournissant du courant, tels que chargeurs ou batteries.

Ne pas endommager la prise en utilisant des fiches inadaptées.

Système Stop/Start ↗ 149.

Allume-cigares



Un allume-cigares est présent dans la console avant.

Appuyer sur l'allume-cigares. Il s'éteint automatiquement lorsque la résistance est incandescente. Retirer l'allume-cigares.

Cendriers

Avertissement

Uniquement destiné aux cendres, pas aux déchets combustibles.



Le cendrier amovible peut être placé dans les porte-gobelets.

Témoins et cadrans

Combiné d'instruments

Sur certaines versions, les aiguilles du combiné d'instruments montent brièvement à fond lors de la mise du contact.

Compteur de vitesse



Affiche la vitesse du véhicule.

Compteur kilométrique



La ligne inférieure indique la distance totale parcourue en km.

Compteur kilométrique journalier



/:\ \backslash affiche la distance parcourue depuis la dernière remise à zéro.

Deux compteurs kilométriques journaliers sont sélectionnables pour différents trajets. Sélectionner la page /:\ \backslash 1 ou la page /:\ \backslash 2 en tournant la molette du levier des clignotants.

Les deux compteurs kilométriques journaliers peuvent être séparément remis à zéro lorsque le contact est mis : sélectionner la page correspondante, maintenir le bouton de remise

à zéro enfoncé pendant quelques secondes ou presser **SET/CLR** sur le levier des clignotants.

Le compteur kilométrique journalier affiche une distance maximale de 2000 km, puis revient à 0.

Centre d'informations du conducteur
 ⇨ 100.

Compte-tours



Affiche le régime du moteur.

Rouler autant que possible dans une plage de régime inférieure sur chaque rapport pour économiser le carburant.

Avertissement

Le régime maximal autorisé est dépassé si l'aiguille atteint la zone d'avertissement rouge. Danger pour le moteur.

Jauge à carburant



Indique le niveau de carburant dans le réservoir.

Si le niveau est bas dans le réservoir, le témoin ● s'allume. S'il clignote, faire le plein sans tarder.

Ne jamais rouler jusqu'à ce que le réservoir soit vide.

En raison du reste de carburant présent dans le réservoir, la quantité ajoutée peut être inférieure à la capacité nominale indiquée pour le réservoir de carburant.

Jauge de température de liquide de refroidissement du moteur



Affiche la température du liquide de refroidissement.

- zone gauche : le moteur n'a pas encore atteint sa température de fonctionnement
- zone centrale : température de fonctionnement normale
- zone droite : température trop élevée

Avertissement

Si la température de liquide de refroidissement du moteur est trop élevée, arrêter le véhicule, couper le moteur. Danger pour le moteur. Vérifier le niveau de liquide de refroidissement.

Affichage de service

Le système de durée de vie de l'huile moteur vous indique quand changer de filtre et d'huile moteur. Basé sur les conditions de conduite, l'intervalle de vidange de l'huile moteur et de remplacement de filtre qui sera indiqué peut fortement varier.

Pour afficher la durée de vie restante de l'huile, utiliser les boutons du clignotant :

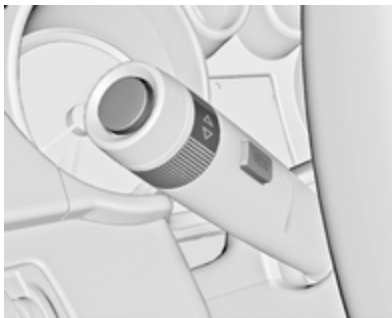

Appuyer sur **MENU** pour choisir le **Menu informations véhicule** .

Tourner la molette de réglage pour sélectionner le menu **Durée de vie restante, huile**.



La durée de vie restante de l'huile moteur est affichée comme un pourcentage sur le centre d'informations du conducteur.

Réinitialisation

Appuyer sur **SET/CLR** sur le levier des clignotants pendant plusieurs secondes pour la réinitialisation. La page d'affichage de la durée de vie restante de l'huile doit être active. Mettre le contact, sans allumer le moteur.

Pour garantir son fonctionnement correct, le système doit être réinitialisé à chaque vidange d'huile moteur. Prendre contact avec un atelier.

Entretien suivant

Quand le système a calculé que la durée de vie de l'huile s'est réduite, un message d'avertissement apparaît dans le centre d'informations du conducteur. Faire changer l'huile moteur et le filtre par un atelier dans un délai d'une semaine ou 500 km (selon l'échéance survenant en premier).

Centre d'informations du conducteur
⇨ 100.

Informations sur le service ⇨ 249.

Témoins

Les témoins décrits ne se retrouvent pas sur tous les véhicules. La description s'applique à toutes les versions d'instruments. L'emplacement des témoins peut varier en fonction de l'équipement. Lors de la mise du contact, la plupart des témoins s'allument brièvement pour effectuer un test de fonctionnement.

Signification des couleurs des témoins :

- rouge : Danger, rappel important
- jaune : Avertissement, instruction, défaillance
- vert : Confirmation de mise en marche
- bleu : Confirmation de mise en marche
- blanc : Confirmation de mise en marche

Témoins du combiné d'instruments

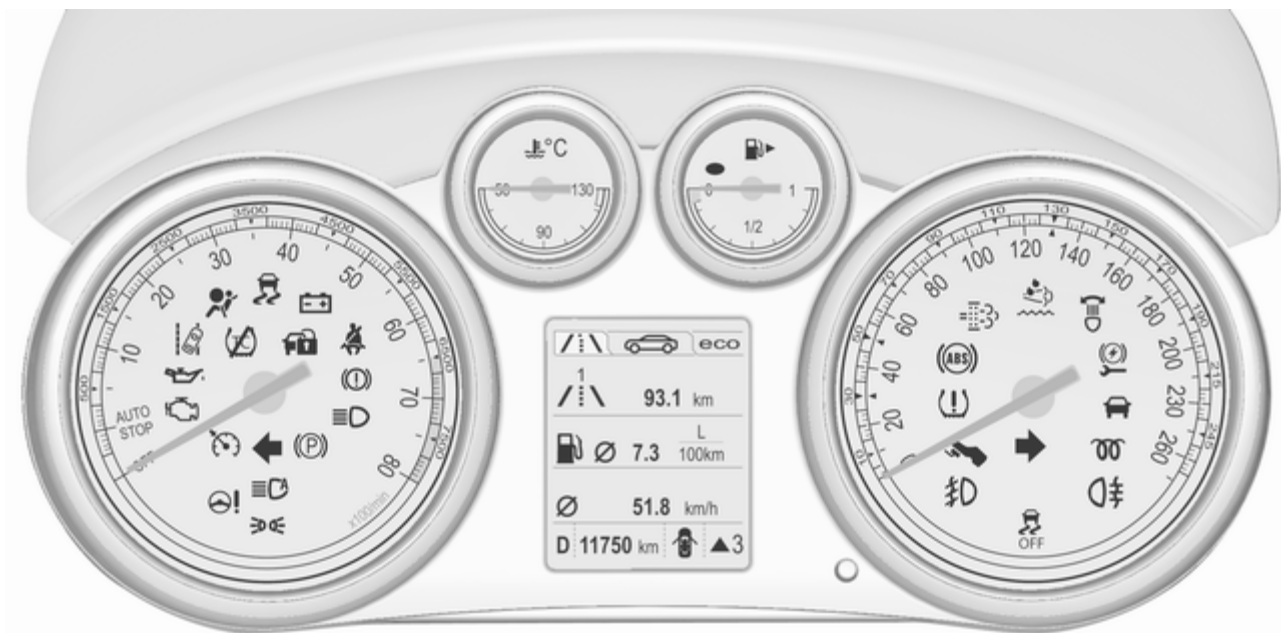

Témoins de la console centrale





Vue d'ensemble

- ↔ Clignotants ↪ 94
- 🚗 Rappel de ceinture de sécurité ↪ 94
- 🚗 Airbags et rétracteurs de ceinture et arceaux de sécurité ↪ 94
- 🚗 Désactivation d'airbag ↪ 94
- 🔌 Système de charge ↪ 95

- 🚗 Témoin de dysfonctionnement ↪ 95
- Ⓢ Système de freinage et d'embrayage ↪ 95
- 👉 Actionner la pédale ↪ 95
- Ⓢ Frein de stationnement électrique ↪ 96
- 👉 Défaillance du frein de stationnement électrique ↪ 96
- Ⓢ Antiblocage de sécurité (ABS) ↪ 96
- ▲ Passage au rapport supérieur ↪ 96
- 👉! Direction assistée ↪ 96
- 🚗 Avertissement de franchissement de ligne ↪ 97
- 🚗 Electronic Stability Control désactivé ↪ 97
- 🚗 Electronic Stability Control et système antipatinage ↪ 97
- 🚗 Système antipatinage désactivé ↪ 97

- 🔌 Préchauffage ↪ 97
- 🚗 Filtre à particules pour diesel ↪ 97
- 🚗 AdBlue ↪ 98
- 🚗! Système de surveillance de la pression des pneus ↪ 98
- 🚗 Pression de l'huile moteur ↪ 98
- Niveau bas de carburant ↪ 99
- 🚗 Blocage du démarrage ↪ 99
- 👉👉 Éclairage extérieur ↪ 99
- 👉👉 Feux de route ↪ 99
- 👉👉 Feux de route automatiques ↪ 99
- 🚗 Éclairage directionnel adaptatif ↪ 99
- 🚗 Antibrouillard ↪ 100
- 🚗! Feu antibrouillard arrière ↪ 100
- 🚗 Régulateur de vitesse ↪ 100

 Véhicule détecté à l'avant
 100

 Porte ouverte  100

Clignotant

 s'allume ou clignote en vert.



S'allume brièvement

Les feux de stationnement sont allumés.

Clignotement

Les clignotants ou les feux de détresse sont activés.

Clignotement rapide : défaillance d'une ampoule de clignotant ou d'un fusible associé, défaillance d'une ampoule de clignotant de remorque.

Remplacement des ampoules
 210, fusibles  218.

Clignotants  129.

Rappel de ceinture de sécurité

Rappel de ceinture de sécurité des sièges avant

 du siège conducteur s'allume ou clignote en rouge.

 du siège du passager avant s'allume ou clignote en rouge, quand le siège est occupé.

Allumé

Après avoir mis le contact, jusqu'à ce que la ceinture soit bouclée.

Clignotement

Après avoir démarré le moteur, pendant 100 secondes maximum, jusqu'à ce que la ceinture soit bouclée.

Airbags, rétracteurs de ceinture et arceaux de sécurité

 s'allume en rouge.

Lors de la mise du contact, le témoin s'allume pendant environ 4 secondes. S'il ne s'allume pas, ne

s'éteint pas après 4 secondes ou s'allume en roulant, il existe une défaillance dans le système d'airbag, le rétracteur de ceinture ou les arceaux de sécurité déployables. Les airbags, les rétracteurs de ceinture et les arceaux de sécurité peuvent ne pas se déclencher en cas d'accident.

Le déclenchement des rétracteurs de ceinture, des airbags ou des arceaux de sécurité déployables est indiqué par l'éclairage continu de .

Attention

Faire immédiatement remédier à la cause de la défaillance par un atelier.

Système d'airbags, rétracteurs de ceinture  59,  56.

Système de protection en cas de retournement  45.

Désactivation d'airbag

 s'allume en jaune.

L'airbag de passager avant est activé.

 s'allume en jaune.

L'airbag de passager avant est désactivé ⇨ 63.

Danger

Risque de blessure mortelle pour un enfant placé dans un système de sécurité pour enfant quand le l'airbag pour passager avant est activé.

Risque de blessure mortelle pour un adulte quand le l'airbag pour passager avant est désactivé.

Système de charge

 s'allume en rouge.

S'allume lorsque le contact est mis et s'éteint peu après la mise en marche du moteur.

S'il s'allume lorsque le moteur tourne

S'arrêter, couper le moteur. La batterie de véhicule ne se charge pas. Le refroidissement du moteur peut être interrompu. L'unité de servofrein peut cesser de fonctionner. Prendre contact avec un atelier.

Témoin de dysfonctionnement

 s'allume ou clignote en jaune.

S'allume lorsque le contact est mis et s'éteint peu après la mise en marche du moteur.

S'il s'allume lorsque le moteur tourne

Défaillance dans le système d'épuration des gaz d'échappement. Les valeurs des gaz d'échappement autorisées peuvent être dépassées. Prendre immédiatement contact avec un atelier.

Il clignote lorsque le moteur tourne

Défaillance pouvant endommager le catalyseur. Relâcher l'accélérateur jusqu'à ce que le témoin cesse de clignoter. Prendre immédiatement contact avec un atelier.

Système de freinage et d'embrayage

 s'allume en rouge.

Le niveau de liquide de frein et d'embrayage est trop bas ⇨ 208.

Attention

S'arrêter. Interrompre immédiatement le trajet. Prendre contact avec un atelier.

Il s'allume après avoir mis le contact, lorsque le frein de stationnement manuel est serré ⇨ 163.

Actionner la pédale

 s'allume ou clignote en jaune.

Allumé

La pédale de frein doit être enfoncée pour desserrer le frein de stationnement électrique ⇨ 163.

La pédale d'embrayage doit être enfoncée pour démarrer le moteur en mode Autostop. Système Stop/Start ⇨ 149.

Clignotement

La pédale d'embrayage doit être relâchée pour un démarrage principal du moteur ↷ 17, ↷ 148.

Sur certaines versions, le message Actionner la pédale est indiqué au centre d'informations du conducteur ↷ 108.

Frein de stationnement électrique

Ⓢ s'allume ou clignote en rouge.

Allumé

Le frein de stationnement électrique est serré ↷ 163.

Clignotement

Le frein de stationnement électrique n'est pas complètement serré ou desserré. Mettre le contact, enfoncer la pédale de frein et essayer de réinitialiser le système en desserrant puis en serrant le frein de stationnement électrique. Si Ⓢ continue à clignoter, ne plus rouler et prendre contact avec un atelier.

Défaillance du frein de stationnement électrique

Ⓢ s'allume ou clignote en jaune.

Allumé

Le frein de stationnement électrique fonctionne en mode dégradé ↷ 163.

Clignotement

Le frein de stationnement électrique est en mode Entretien. Arrêter le véhicule, serrer puis desserrer le frein de stationnement électrique pour le réinitialiser.

⚠ Attention

Faire immédiatement remédier à la cause de la défaillance par un atelier.

Antiblocage de sécurité (ABS)

Ⓢ s'allume en jaune.

Il s'allume pendant quelques secondes après avoir mis le contact. Le système est opérationnel dès que le témoin s'éteint.

Si le témoin ne s'éteint pas au bout de quelques secondes ou s'il s'allume en cours de route, l'ABS présente un défaut. Le dispositif de freinage continue à fonctionner, mais sans régulation ABS.

Antiblocage de sécurité ↷ 162.

Passage au rapport supérieur

Lorsque le passage au rapport supérieur est recommandé pour des raisons d'économie de carburant, ▲ et le numéro du rapport suivant s'affichent sur le centre d'informations du conducteur ou apparaissent dans une fenêtre indépendante.

Assistant de conduite EcoFlex ↷ 100.

Direction assistée

Ⓢ s'allume en jaune.

S'allume en cas de performance réduite de direction assistée

Une performance réduite de la direction assistée est due à la surchauffe du système. Le témoin s'éteint lorsque le système a refroidi.

Système Stop/Start ⇨ 149.

S'allume en cas de direction assistée désactivée

Dysfonctionnement de la direction assistée Prendre contact avec un atelier.

Avertissement de franchissement de ligne

☞ s'allume en vert ou clignote en jaune.

S'allume en vert

Le système est sous tension et prêt à fonctionner.

Clignote en jaune

Le système détecte un changement de file inattendu.

Electronic Stability Control désactivé

☞ s'allume en jaune.

Le système est désactivé.

Electronic Stability Control et système antipatinage

☞ s'allume ou clignote en jaune.

Clignotement

Le système est enclenché activement. La puissance du moteur peut être réduite et le véhicule peut être légèrement freiné automatiquement.

Allumé

Présence d'une défaillance dans le système. Un message d'avertissement s'affiche au centre d'informations du conducteur. Il est possible de poursuivre la route. Le système n'est pas opérationnel. La stabilité de conduite peut toutefois être dégradée suivant l'état de la chaussée.

Faire remédier à la cause du problème par un atelier.

Electronic Stability Control (ESC)
⇨ 166, Système antipatinage (TC)
⇨ 165.

Système antipatinage désactivé

☞ s'allume en jaune.

Le système est désactivé.

Préchauffage

☞ s'allume en jaune.

Le préchauffage est activé. Il s'enclenche uniquement lorsque la température extérieure est basse.

Filtre à particules (pour diesel)

☞ s'allume ou clignote en jaune.

Le filtre à particules doit être nettoyé.

Continuer à conduire jusqu'à ce que ☞ s'éteigne. Si possible, ne pas laisser le régime moteur descendre sous la barre des 2000 tr/min.

Allumé

Le filtre à particules est rempli. Lancer le processus de nettoyage dès que possible.

Clignotement

Le niveau maximum de remplissage du filtre a été atteint. Lancer immédiatement le processus de nettoyage pour éviter d'endommager le moteur.

Filtre à particules (pour diesel)
 ↪ 152, système Stop-Start ↪ 149.

AdBlue

 clignote en jaune.

Le niveau d'AdBlue est bas. Faire rapidement l'appoint d'AdBlue pour éviter l'interdiction de démarrage du moteur.

AdBlue ↪ 154.

Système de surveillance de la pression des pneus

 s'allume ou clignote en jaune.

Allumé

Perte de pression des pneus. S'arrêter immédiatement et vérifier la pression de gonflage.

Clignotement

Défaillance dans le système ou montage d'une roue sans capteur de pression (par exemple roue de secours). Après 60 - 90 secondes, le témoin s'allume en continu. Prendre contact avec un atelier.

Système de surveillance de la pression des pneus ↪ 226.

Pression d'huile moteur

 s'allume en rouge.

S'allume lorsque le contact est mis et s'éteint peu après la mise en marche du moteur.

S'il s'allume lorsque le moteur tourne

Avertissement

La lubrification du moteur peut être interrompue. Cela peut entraîner des dégâts au moteur et/ou un blocage des roues motrices.

1. Appuyer sur l'embrayage.
2. Mettre la boîte au point mort, placer le levier sélecteur sur **N**.
3. Quitter le trafic le plus rapidement possible sans gêner les autres véhicules.
4. Couper le contact.

⚠ Attention

Quand le moteur est arrêté, il faut exercer des efforts plus importants pour freiner et manœuvrer le volant. Au cours d'un Autostop, le servofrein reste opérationnel.

Ne pas ôter la clé tant que le véhicule n'est pas à l'arrêt, afin d'éviter tout enclenchement inopiné de l'antivol de direction.

Vérifier le niveau d'huile avant de prendre contact avec un atelier
 ⇨ 205.

Niveau bas de carburant

● s'allume ou clignote en jaune.

Allumé

Le niveau de carburant dans le réservoir est trop bas.

Clignotement

Réserve de carburant épuisée. Faire le plein immédiatement. Ne jamais rouler jusqu'à ce que le réservoir soit vide.

Catalyseur ⇨ 153.

Purge d'air du circuit de gazole (diesel) ⇨ 210.

Blocage de démarrage

🚫 clignote en jaune.

Défaillance dans le système du blocage de démarrage. Le moteur ne peut pas être démarré.

Éclairage extérieur

➤⚡ s'allume en vert.

Les feux extérieurs sont allumés
 ⇨ 120.

Feux de route

☑ s'allume en bleu.

S'allume lorsque les feux de route sont allumés ou pendant un appel de phares ⇨ 122, ou lorsque les feux de route sont allumés avec les feux de route automatiques ou la portée de feux intelligente ⇨ 124.

Feux de route automatiques

☑ s'allume en vert.

Les feux de route automatiques ou la portée de feux intelligente sont activés ⇨ 122, ⇨ 124.

Éclairage directionnel adaptatif

🌀 s'allume ou clignote en jaune.

Allumé

Défaillance dans le système.

Prendre contact avec un atelier.

Clignotement

Le système a basculé en mode « feux de croisement symétriques ».

Le clignotement du témoin 🌀 pendant environ 4 secondes après la mise du contact rappelle que le système a été activé ⇨ 124.

Allumage automatique des feux de croisement ⇨ 121.

Antibrouillard

 s'allume en vert.

Les phares antibrouillard sont allumés ⇨ 129.

Feu antibrouillard arrière

 s'allume en jaune.

Le feu antibrouillard arrière est allumé ⇨ 130.

Régulateur de vitesse

 s'allume en blanc ou en vert.

S'allume en blanc

Le système est sous tension.

S'allume en vert

Le régulateur de vitesse est actif.

Régulateur de vitesse ⇨ 169.

Véhicule détecté à l'avant

 s'allume en vert.

Un véhicule est détecté en avant dans la même file.

Alerte de collision avant ⇨ 173.

Porte ouverte

Le symbole  est affiché au centre d'informations du conducteur en cas d'ouverture d'une porte ou du couvercle de coffre.

Affichages d'information

Centre d'informations du conducteur

Le centre d'informations du conducteur se trouve dans le combiné d'instruments, entre le compteur de vitesse et le compte-tours.

Les menus principaux suivants peuvent être affichés sur l'écran et sélectionnés en appuyant sur **MENU** sur le levier des clignotants. Les symboles de menu sont indiqués sur la ligne supérieure de l'affichage :

		eco
1		1781.2 km
	\emptyset 6.5	$\frac{L}{100km}$
\emptyset	99.6	km/h
20201		

- **Menu informations véhicule**
- **Menu informations trajet/ carbur.**
- **Menu d'informations ECO** **ECO**

Certaines des fonctions affichées diffèrent selon que le véhicule roule ou est à l'arrêt. Certaines fonctions ne sont actives que si le véhicule roule.

Personnalisation du véhicule \rightarrow 110.
Réglages mémorisés \rightarrow 22.

Sélection des menus et des fonctions

Les menus et les fonctions peuvent être sélectionnés via les boutons du levier des clignotants.



Appuyer sur **MENU** pour passer d'un menu à l'autre ou pour revenir au niveau de menu directement supérieur à partir d'un sous-menu.



Tourner la molette pour mettre une option de menu en surbrillance ou pour sélectionner une valeur numérique.



Appuyer sur **SET/CLR** pour sélectionner une fonction ou confirmer un message.

Menu informations véhicule

Appuyer sur **MENU** pour choisir .

Tourner la molette pour sélectionner le sous-menu. Appuyer sur **SET/CLR** pour confirmer.

Suivre les instructions données dans les sous-menus.

Les sous-menus possibles dépendent de la version :

- **Unité** : les unités d'affichage peuvent être changées
- **Pression Pneus** : vérifie la pression de gonflage de toutes les roues lorsque le véhicule roule ↻ 226
- **Charge du pneu** : sélectionne la catégorie de pression des pneus en fonction de la pression des pneus réellement gonflés ↻ 226



- **Durée de vie restante, huile** : indique l'intervalle de vidange et de remplacement du filtre ↻ 90



- **Avertissement vitesse** : si une vitesse prédéterminée est dépassée, un signal sonore retentit
- **Assistant pour les panneaux de signalisation** : affiche les panneaux de signalisation pour la section d'itinéraire actuelle ↻ 188
- **Suivre dist.** : affiche la distance par rapport au précédent véhicule en mouvement ↻ 175

Menu informations trajet/ carbur. / : \

Appuyer sur **MENU** pour choisir / : \.

Tourner la molette pour sélectionner une page :



Page 1 :

- compteur kilométrique journalier 1
- consommation moyenne 1
- vitesse moyenne 1

/ \		eco
2	563.2	km
⊘	7.8	$\frac{L}{100km}$
⊘	103.5	km/h
N	002915	

Page 2 :

- compteur kilométrique journalier 2
- consommation moyenne 2
- vitesse moyenne 2

/ \		eco
	75	km/h
>>	343	km
⊘	9.8	$\frac{L}{100km}$
N	002915	

Page 3 :

- vitesse numérique
- autonomie
- consommation instantanée

Les informations telles que le compteur kilométrique, la consommation moyenne et la vitesse moyenne peuvent être réinitialisés séparément sur la page 1 et la page 2, ce qui permet d'afficher des informations de trajets différents. Sélectionner les pages en tournant la molette du levier des clignotants.

**Compteur kilométrique journalier 1 ou 2**

Le compteur kilométrique journalier affiche la distance enregistrée depuis la dernière réinitialisation.

Le compteur kilométrique journalier affiche une distance maximale de 2000 km, puis revient à 0.

Réinitialiser le compteur kilométrique journalier en appuyant pendant quelques secondes sur **SET/CLR** sur le levier des clignotants ou en appuyant sur le bouton de réinitialisation placé à côté du compteur de vitesse kilométrique pour la page 1 ou 2 sélectionnée.

Consommation moyenne 1 ou 2

Affichage de la consommation moyenne. La mesure peut être réinitialisée à tout moment et démarrée avec une valeur par défaut.

Pour réinitialiser, appuyer sur **SET/CLR** pendant quelques secondes pour la page 1 ou 2 sélectionnée.

Vitesse moyenne 1 ou 2

Affichage de la vitesse moyenne. La mesure peut être redémarrée à tout moment.

Pour réinitialiser, appuyer sur **SET/CLR** pendant quelques secondes pour la page 1 ou 2 sélectionnée.

Vitesse numérique

Affichage numérique de la vitesse instantanée.

Autonomie

L'autonomie est calculée à partir du contenu du réservoir et de la consommation actuelle. L'affichage donne des valeurs moyennes.

Après avoir rajouté du carburant, l'autonomie est automatiquement mise à jour après un bref instant.

Si le niveau de carburant dans le réservoir est bas, un message apparaît sur l'affichage.

Lorsque le réservoir doit être immédiatement rempli, un message d'avertissement s'affiche.

De plus, le témoin ● s'allume ou clignote dans la jauge ↻ 99.

Consommation instantanée

Affiche la consommation instantanée.

Menu d'informations ECO ECO

Appuyer sur **MENU** pour choisir **ECO**.

Tourner la molette pour sélectionner une page :

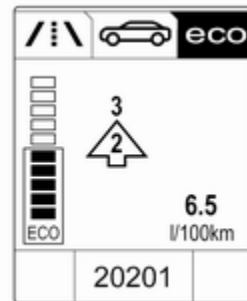

- **Indication de rapport de vitesses** : Le rapport de vitesse actuel est indiqué à l'intérieur d'une flèche. Le chiffre affiché au-dessus recommande le passage au rapport supérieur afin d'économiser du carburant.

Affichage d'index Eco : La consommation actuelle de carburant est indiquée sur un affichage à segments. Adapter le style de conduite pour effectuer une conduite économique afin de garder les segments remplis dans la zone Eco. Plus de segments sont

remplis et plus la consommation de carburant est élevée. La valeur de la consommation réel est également indiquée.



- **Princ. consos** : La liste des consommateurs de confort les plus importants actuellement activés est affichée par ordre décroissant. Le potentiel d'économie de carburant est affiché. Un consommateur qui a été désactivé s'effacera de la liste et la valeur de la consommation sera réinitialisée.

Lors de conditions de conduite sporadiques, la lunette arrière chauffante est automatiquement

activée afin d'accroître la charge du moteur. Dans ce cas, la lunette arrière chauffante est indiquée comme l'un des consommateurs les plus importants, sans être activée par le conducteur.

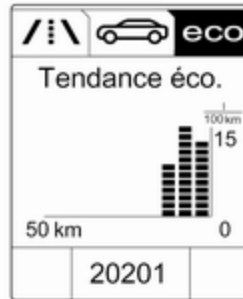

- **Tendance éco.** : Affiche le changement de la consommation moyenne sur une distance de 50 km. Les segments remplis affichent la consommation par étapes de 5 km et affichent également l'effet de la topographie ou le comportement de conduite sur la consommation de carburant.

Affichage d'informations graphique, affichage d'informations couleurs

En fonction de la configuration du véhicule, le véhicule est doté d'un affichage graphique des informations ou d'un affichage d'informations en couleur.

L'Info-Display se trouve dans le tableau de bord au-dessus de l'infotainment System.

Affichage graphique des informations

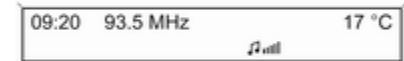

Selon l'Infotainment System, l'affichage d'informations graphique est disponible en deux versions.



20153

L'affichage d'informations graphique indique :

- l'heure ↪ 85
- la température extérieure ↪ 84
- la date ↪ 85
- les réglages de climatisation électronique ↪ 138
- Infotainment System, voir la description dans le manuel de l'Infotainment System
- les réglages de personnalisation du véhicule ↪ 110

Affichage d'informations en couleur



L'affichage d'informations couleurs indique en couleurs :

- l'heure ↪ 85
- la température extérieure ↪ 84
- la date ↪ 85
- les réglages de climatisation électronique ↪ 138
- caméra arrière ↪ 185
- Infotainment System, voir la description dans le manuel de l'Infotainment System

- navigation, voir la description dans le manuel de l'Infotainment System
- les réglages du système
- les messages du véhicule ↪ 108
- les réglages de personnalisation du véhicule ↪ 110

Les informations affichées et la manière dont elles sont affichées dépendent de l'équipement du véhicule et des réglages.

Sélection des menus et des réglages

Les menus et réglages sont accessibles via l'affichage.



Appuyer sur **CONFIG** : La page de menu **Réglages** s'affiche.

Tourner le bouton multifonction pour :

- Sélectionner un réglage ou une valeur.
- Afficher une option de menu.

Appuyer sur le bouton multifonction pour :

- Confirmer un réglage ou une valeur.
- Sélectionner ou activer l'option marquée.
- Activer/désactiver le fonctionnement d'un système.

Appuyer sur **BACK** pour :

- Sortir d'un menu ou d'un réglage sans modification.
- Revenir à un niveau de menu supérieur à partir d'un sous-menu.
- Supprimer le dernier caractère dans une série de caractères. Enfoncer et maintenir **BACK** pendant quelques secondes pour effacer l'ensemble de la saisie.

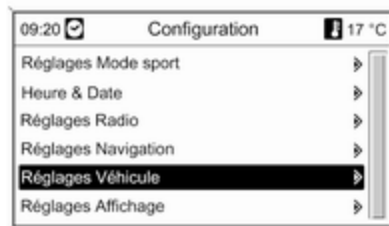

Pour quitter le menu **Réglages**, appuyer à plusieurs reprises sur **BACK** ou appuyer sur **CONFIG** après avoir confirmé les modifications.

Personnalisation du véhicule ⇨ 110.

Réglages mémorisés ⇨ 22.

Messages du véhicule

Les messages sont affichés dans le centre d'informations du conducteur. Dans certains cas, ils s'accompagnent d'un avertissement et d'un signal sonore.

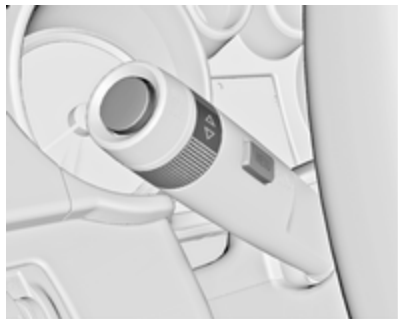

Enfoncer le bouton **SET/CLR**, **MENU** ou tourner la molette de réglage pour confirmer un message.

Messages du centre d'informations du conducteur



Les messages du véhicule sont affichés sous forme de textes. Suivre les instructions données dans les messages.

Le système affiche des messages relatifs aux domaines suivants :

- messages de service
- niveaux des liquides
- alarme antivol
- freins
- systèmes de contrôle de conduite

- systèmes d'assistance au conducteur
- régulateur de vitesse
- limiteur de vitesse
- alerte de collision avant
- systèmes d'aide au stationnement
- éclairage, remplacement d'ampoules
- système d'essuie-glace/lave-glace
- portes, vitres
- toit souple
- coffre, couvercle de coffre
- alerte d'angle mort latéral
- assistant de détection des panneaux routiers
- avertissement de franchissement de ligne
- télécommande radio
- ceintures de sécurité
- systèmes d'airbags
- moteur et boîte de vitesses
- pression des pneus
- filtre à particules (pour diesel)

- état de la batterie du véhicule
- réduction catalytique sélective, fluide d'échappement diesel (DEF), AdBlue ↗ 154

Messages de l'affichage d'informations en couleur

Certains messages importants peuvent en outre apparaître sur l'affichage d'informations en couleur. Appuyer sur le bouton multifonction pour confirmer un message. Certains messages n'apparaissent que pendant quelques secondes.

Signaux sonores

Lors du démarrage du moteur ou en roulant

Un seul signal sonore se fera entendre à la fois.

Le signal sonore indiquant des ceintures de sécurité débouclées aura la priorité sur tout autre signal sonore.

- En cas de ceinture de sécurité non bouclée.
- En cas de fermeture incomplète d'une porte ou du couvercle de coffre lors du démarrage.
- En cas d'ouverture ou de fermeture incomplète du toit souple.
- En cas de fermeture incomplète du couvercle de toit souple.
- En cas de repli du séparateur de coffre lors de l'actionnement du toit souple.
- Si une vitesse donnée est dépassée alors que le frein de stationnement est serré.
- Si une vitesse donnée est dépassée lors de l'actionnement du toit souple.
- Si une vitesse programmée ou une limitation de vitesse est dépassée.
- Si un message d'avertissement apparaît dans le centre d'informations du conducteur.
- Si l'aide au stationnement détecte un objet.

- Si un changement de file inattendu se produit.
- Si le filtre à particules pour diesel a atteint son niveau de remplissage maximal.
- S'il faut faire l'appoint d'AdBlue.

Quand le véhicule est à l'arrêt et/ou que la porte du conducteur est ouverte

- Avec l'éclairage extérieur allumé.

Pendant un Autostop

- Lorsque la porte du conducteur est ouverte.

Tension de pile

Lorsque la tension de la batterie du véhicule est faible, un message d'avertissement s'affiche sur le centre d'informations du conducteur.

1. Arrêter immédiatement tout consommateur électrique qui n'est pas nécessaire à la sécurité lors de la conduite du véhicule, le

chauffage de siège, le chauffage de lunette par exemple, ou tout autre consommateur électrique.

2. Charger la batterie du véhicule en conduisant continuellement pendant un certain temps ou en utilisant un chargeur de batterie.

Le message d'avertissement s'efface une fois que le moteur a été démarré deux fois consécutivement sans chute de tension.

Si la batterie du véhicule ne peut pas être rechargée, faire remédier à la cause du problème par un atelier.

Personnalisation du véhicule

Le comportement du véhicule peut être personnalisé en modifiant les réglages dans l'affichage d'informations.

Certains réglages spécifiques à différents conducteurs peuvent être mémorisés individuellement dans chacune des clés du véhicule. Réglages mémorisés ⇨ 22.

Selon l'équipement du véhicule et la législation spécifique de certains pays, certaines des fonctions décrites peuvent ne pas être disponibles.

Certains fonctions sont uniquement affichées ou activées quand le moteur tourne.

Réglages personnels dans l'affichage d'informations graphique

CD 400plus/CD 400/CD 300



Appuyer sur **CONFIG**. Le menu **Réglages** est affiché.

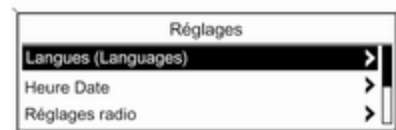

Les réglages suivants peuvent être sélectionnés en tournant et en enfonçant le bouton multifonction :

- **Réglages mode sport**
- **Langues (Languages)**
- **Heure Date**
- **Réglages radio**
- **Réglages téléphone**
- **Réglages véhicule**

Dans les sous-menus correspondants, il est possible de changer les réglages suivants :

Réglages mode sport

Le conducteur peut sélectionner les fonctions qui seront activées en mode Sport ↷ 167.

- **Suspension sportive** : La suspension devient plus dure.
- **Performance motopropulseur sport** : Les réponses à la pédale d'accélérateur et aux changements de vitesse sont plus rapides.

- **Direction sportive** : L'assistance de la direction est réduite.
- **Rétroéclairage instr. mode sport** : Change la couleur d'éclairage des instruments.

Langues (Languages)

Sélection de la langue désirée.

Heure Date

Voir Horloge ↷ 85.

Réglages radio

Voir le manuel de l'Infotainment System pour davantage d'informations.

Réglages téléphone

Voir le manuel de l'Infotainment System pour davantage d'informations.

Réglages véhicule

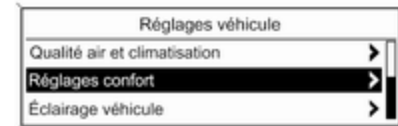

- **Qualité air et climatisation**

Vitesse auto. ventilateur : Modifie le niveau de débit d'air dans l'habitacle de la commande de climatisation en mode automatique.

Mode climatisation : Contrôle l'état du compresseur de refroidissement lorsque le véhicule est démarré. Le dernier réglage (recommandé) ou, au démarrage du véhicule, est toujours ON (en fonction) ou toujours OFF (hors fonction).

Désembuage arrière auto. : Active automatiquement la lunette arrière chauffante.



20340

Alerte angle mort de côté :

Change les réglages pour le système d'alerte d'angle mort latéral.

- **Éclairage véhicule**

Éclair. après sortie véhicule : Active ou désactive l'éclairage pour quitter le véhicule et modifie sa durée.

Éclair. phares en déverrouill. :

Active ou désactive l'éclairage d'accueil au véhicule.

- **Réglages verrouillages élec. portes**

Verrouillage auto portes : Active ou désactive la fonction de déverrouillage automatique des portes après l'arrêt du moteur. Active ou désactive la fonction de verrouillage automatique des portes après le démarrage du véhicule.

Antiverr. avec porte ouverte : Active ou désactive la fonction de verrouillage automatique quand l'une des portes est ouverte.

Verrouillage portes tempo. : Active ou désactive la fonction de

verrouillage temporisé des portes.

- **Téléverr/télédéverr télé démarrage**

Retour info télédéverrouill. : Active ou désactive la confirmation du verrouillage par les feux de détresse pendant le déverrouillage.

Télédéverrouillage portes : Modifie la configuration du déverrouillage de la porte conducteur uniquement ou de tout le véhicule.

Reverrouillage auto. portes : Active ou désactive la fonction de déverrouillage automatique après déverrouillage sans ouverture du véhicule.

- **Restaurer réglages par défaut**

Restaurer réglages par défaut : Réinitialise tous les réglages aux réglages par défaut.

Réglages dans l'affichage d'informations en couleur

Navi 950/Navi 650/CD 600

- **Réglages confort**

Vol. avertissemnt sonore : Change le volume des signaux sonores.

Personnalis. par conducteur : Active ou désactive la fonction de personnalisation.

- **Aide stationnement/détection colli.**

Aide au stationnement : Active ou désactive les capteurs à ultrasons. L'activation peut être sélectionnée avec ou sans attelage de remorque fixé.

Appuyer sur **CONFIG** sur la façade de l'Infotainment System pour entrer dans le menu Configuration.

Tourner le bouton multifonction pour faire défiler la liste vers le haut ou vers le bas. Appuyer sur le bouton multifonction (Navi 950 / Navi 650 : appuyer sur la bague extérieure) pour sélectionner un élément du menu.



- **Profil du mode Sport**
- **Langues (Languages)**
- **Heure et date**
- **Réglages radio**
- **Réglages téléphone**

- **Réglages du système de navigation**
- **Afficher les paramètres**
- **Réglages véhicule**

Dans les sous-menus correspondants, il est possible de changer les réglages suivants :

Profil du mode Sport

- **Performance moteur sport :**

Les réponses à la pédale d'accélérateur et aux changements de vitesse sont plus rapides.

- **Rétroéclairage instr. mode sport :**
Change la couleur d'éclairage des instruments.
- **Suspension sport :** La suspension devient plus dure.
- **Direction sport :** L'assistance de la direction est réduite.

Langues (Languages)

Sélection de la langue désirée.

Heure et date

Voir le manuel de l'Infotainment System pour davantage d'informations.

Réglages radio

Voir le manuel de l'Infotainment System pour davantage d'informations.

Réglages téléphone

Voir le manuel de l'Infotainment System pour davantage d'informations.

Réglages du système de navigation

Voir le manuel de l'Infotainment System pour davantage d'informations.

Afficher les paramètres

- **Menu page d'accueil :**

Voir le manuel de l'Infotainment System pour davantage d'informations.

- **Option caméra recul :**

Appuyer pour régler les options de caméra arrière ↻ 185.

- **Desactiver écran :**

Voir le manuel de l'Infotainment System pour davantage d'informations.

- **Réglages de la carte :**

Voir le manuel de l'Infotainment System pour davantage d'informations.

Réglages véhicule

- **Qualité air et climatisation**

Vitesse auto. ventilateur : Modifie le niveau de débit d'air dans l'habitacle de la commande de climatisation en mode automatique.

Mode climatisation : Contrôle l'état du compresseur de refroidissement lorsque le véhicule est démarré. Le dernier réglage (recommandé) ou, au démarrage du véhicule, est toujours ON (en fonction) ou toujours OFF (hors fonction).

Désembuage arrière auto. : Active automatiquement la lunette arrière chauffante.

- **Réglages confort**

Vol. avertissement sonore : Change le volume des signaux sonores.

Personnalisé par conducteur : Active ou désactive la fonction de personnalisation.

- **Aide stationnement/détection colli.**

Aide au stationnement : Active ou désactive les capteurs à ultra-

sons. L'activation peut être sélectionnée avec ou sans attelage de remorque fixé.

Alerte angle mort de côté : Active ou désactive le système d'alerte d'angle mort latéral.

- **Éclairage véhicule**

Éclair. phares en déverrouill. : Active ou désactive l'éclairage pour entrer dans le véhicule.

Éclair. après sortie véhicule : Active ou désactive l'éclairage pour quitter le véhicule et modifie sa durée.

- **Réglages verrouillages élec. portes**

Antiverr. avec porte ouverte : Active ou désactive la fonction de verrouillage automatique quand l'une des portes est ouverte.

Verrouillage auto portes : Active ou désactive la fonction de déverrouillage automatique des portes après l'arrêt du moteur. Active ou désactive la fonction de verrouillage automatique des portes après le démarrage du véhicule.

Verrouillage portes tempo. : Active ou désactive la fonction de verrouillage temporisé des portes.

- **Téléverr/télédéverr télédémarrage**

Retour info téléverrouillage : Active ou désactive la confirmation du verrouillage par les feux de détresse pendant le verrouillage.

Retour info télédéverrouill. : Active ou désactive la confirmation du verrouillage par les feux de détresse pendant le déverrouillage.

Télédéverrouillage portes : Modifie la configuration du déverrouillage de la porte conducteur uniquement ou de tout le véhicule.

Reverrouiller a Dist. Portes

Débarrées : Active ou désactive la fonction de déverrouillage automatique après déverrouillage sans ouverture du véhicule.

- **Restaurer réglages par défaut :** Réinitialise tous les réglages aux réglages par défaut.

OnStar

OnStar est un assistant personnel de connectivité et de service avec un point d'accès Wi-Fi intégré. Le service OnStar est disponible 24 heures sur 24, sept jours sur sept.

Remarque

OnStar n'est pas disponible sur tous les marchés. Pour de plus amples informations, consulter l'atelier.

Remarque

Pour qu'elle soit disponible et opérationnelle, OnStar nécessite d'un abonnement OnStar valide et un bon fonctionnement des circuits électriques du véhicule, des services mobiles et de la liaison aux satellites GPS.

Pour activer les services OnStar et configurer un compte, appuyer sur  et parler à un conseiller.

Selon l'équipement du véhicule, les services suivants sont disponibles :

- Services d'urgence et assistance en cas de panne du véhicule
- Point d'accès Wi-Fi

- Application smartphone
- Commande à distance, par ex. localisation du véhicule, activation de l'avertisseur sonore et des éclairages, commande du système de verrouillage central
- Assistance en cas de vol de véhicule
- Diagnostics du véhicule
- Téléchargement d'itinéraire

Remarque

Le module OnStar du véhicule est désactivé après dix jours dans cycle d'allumage. Les fonctions nécessitant une connexion de données seront de nouveau disponibles après la mise du contact.

Boutons OnStar



Bouton Privé

Appuyer et maintenir enfoncé  jusqu'à entendre un message pour activer ou désactiver la transmission de la localisation du véhicule.

Appuyer sur  pour répondre à un appel ou terminer un appel à un conseiller.

Appuyer sur  pour accéder aux réglages Wi-Fi.

Bouton de Services

Appuyer sur  pour établir une connexion avec un conseiller.

Bouton SOS

Appuyer sur ☎ pour établir une connexion d'urgence prioritaire avec un conseiller spécialement formé aux urgences.

LED d'état

Vert : le système est prêt.

Vert clignotant : le système est en cours d'appel.

Rouge : un problème est survenu.

Éteint : le système est en mode d'attente.

Rouge / vert clignotant pendant un court instant : la transmission de la localisation du véhicule a été désactivée.

Services OnStar

Services généraux

Des informations concernant, par exemple, les heures d'ouverture, les points d'intérêt et les destinations ou si de l'aide est nécessaire, par exemple, en cas de panne du véhicule, crevaillon ou réservoir de carburant vide, appuyer sur ☎ pour établir une connexion avec un conseiller.

Services d'urgence

En cas d'urgence, appuyer sur ☎ et parler à un conseiller. Le conseiller contacte ensuite les fournisseurs de services d'urgence ou d'assistance et les dirige vers votre véhicule.

En cas d'accident avec activation des airbags ou des tendeurs de courroie, un appel d'urgence automatique est établi. Le conseiller est immédiatement connecté à votre véhicule pour lui permettre de voir si une aide est nécessaire.

Point d'accès Wi-Fi

Le point d'accès Wi-Fi du véhicule fournit une connectivité Internet avec un débit maximum de 4G/LTE.

Remarque

La fonction de point d'accès Wi-Fi n'est pas disponible sur tous les marchés.

Il est possible de connecter jusqu'à sept périphériques.

Pour connecter un périphérique mobile au point d'accès Wi-Fi :

1. Appuyer sur Ⓜ, puis sélectionner les paramètres Wi-Fi sur l'affichage d'informations. Les paramètres affichés comprennent le nom du point d'accès Wi-Fi (SSID), le mot de passe et le type de connexion.
2. Démarrer une recherche par le réseau Wi-Fi sur votre périphérique mobile.
3. Sélectionner le point d'accès de votre véhicule (SSID) lorsqu'il est répertorié.
4. Lorsque vous y êtes invité, saisissez le mot de passe sur votre périphérique mobile.

Remarque

Pour modifier le SSID ou le mot de passe, appuyer sur ☎ et parler à un conseiller ou se connecter au compte.

Pour désactiver la fonctionnalité du point d'accès Wi-Fi, appuyer sur ☎ pour appeler un conseiller.

Appli pour smartphone

Avec l'appli myOpel pour smartphone, certaines fonctions du véhicule peuvent être activées à distance.

Les fonctions suivantes sont disponibles :

- Verrouiller ou déverrouiller le véhicule.
- Actionner l'avertisseur sonore ou les feux clignotants.
- Vérifier le niveau de carburant, la durée de vie avant vidange et la pression des pneus (uniquement avec le système de surveillance de la pression des pneus).
- Envoyer une destination de navigation au véhicule, s'il est équipé d'un système de navigation intégré.
- Localiser le véhicule sur une carte.
- Gérer les paramètres Wi-Fi.

Pour opérer ces fonctions, télécharger l'application de l'app store Apple ou du play store Google.

Télécommande

Il est également possible d'utiliser n'importe quel téléphone pour appeler un conseiller qui pourra actionner à distance des fonctions spécifiques du véhicule. Rechercher le numéro de téléphone OnStar correspondant sur notre site Internet spécifique du pays.

Les fonctions suivantes sont disponibles :

- Verrouiller ou déverrouiller le véhicule.
- Fournir des informations sur la localisation du véhicule.
- Actionner l'avertisseur sonore ou les feux clignotants.

Assistance en cas de vol de véhicule

Si le véhicule est volé, signaler le vol aux autorités et demander une assistance OnStar en cas de vol du véhicule. Utiliser n'importe quel téléphone pour appeler un conseiller. Rechercher le numéro de téléphone OnStar correspondant sur notre site Internet spécifique du pays.

OnStar peut aider à localiser et à récupérer le véhicule.

Alerte en cas de vol

Lorsque l'alarme antivol est déclenchée, une notification est envoyée à OnStar. Vous êtes ensuite informé de cet événement par un message texte ou par courriel.

Empêcher le redémarrage

En envoyant des signaux à distance, OnStar peut empêcher le redémarrage du véhicule une fois qu'il a été arrêté.

Diagnostics à la demande

À tout moment, par exemple si le véhicule affiche un message de véhicule, appuyer sur  pour contacter un conseiller et lui demander d'effectuer un contrôle de diagnostic en temps réel pour déterminer directement le problème. En fonction des résultats, le conseiller pourra fournir une assistance supplémentaire.

Rapport de diagnostic

Le véhicule transmet automatiquement des données de diagnostic à OnStar qui vous envoie un rapport mensuel par courriel, ainsi qu'à l'atelier de votre choix.

Remarque

La fonction de notification à l'atelier peut être désactivée dans votre compte.

Le rapport contient l'état des principaux systèmes de fonctionnement du véhicule, comme le moteur, la boîte de vitesses, les airbags, l'ABS et d'autres systèmes importants. Il fournit également des informations sur les éléments de maintenance possible et la pression des pneus (uniquement avec le système de surveillance de la pression des pneus).

Pour regarder les informations plus en détails, sélectionnez le lien dans le courrier et connectez-vous à votre compte.

Téléchargement d'itinéraire

Une destination désirée peut être téléchargée directement sur le système de navigation.

Appuyer sur  pour appeler un conseiller et décrire la destination ou le point d'intérêt.

Le conseiller peut rechercher une adresse ou un point d'intérêt et envoyer directement la destination sur le système de navigation intégré.

Paramètres OnStar

Numéro d'identification personnel (NIP) OnStar

Pour avoir un accès total à tous les services OnStar, un NIP à quatre chiffres est requis. Le NIP doit être personnalisé lors de la première conversation avec un conseiller.

Pour modifier le NIP, appuyer sur  pour appeler un conseiller.

Données du compte

Un abonné OnStar possède un compte dans lequel toutes les données sont enregistrées. Pour demander une modification des informations du compte, appuyer sur  et parler à un conseiller ou se connecter au compte.

Si le service OnStar est utilisé sur un autre véhicule, appuyer sur  et demander que le compte soit transféré sur le nouveau véhicule.

Remarque

Dans tous les cas, si le véhicule est mis au rebut, vendu ou transféré d'une quelconque manière, veuillez signaler les modifications à Opel et mettre fin au service OnStar pour ce véhicule.

Localisation de véhicule

La localisation du véhicule est transmise à OnStar lorsqu'un service est demandé ou déclenché. Un message sur l'affichage d'informations informe sur cette transmission.

Pour activer ou désactiver la transmission de la localisation du véhicule, appuyer sur  et le maintenir enfoncé jusqu'à entendre un message audio.

La désactivation est indiquée par le témoin d'état clignotant rouge et vert pendant un court instant et à chaque démarrage du véhicule.

Remarque

Si la transmission de l'emplacement du véhicule est désactivée, certains services ne seront plus disponibles.

Remarque

OnStar conserve toujours une connaissance de l'emplacement du véhicule en cas d'urgence.

Recherchez la politique de confidentialité dans votre compte.

Mises à jour du logiciel

OnStar peut effectuer des mises à jour de logiciel à distance sans préavis ou consentement. Ces mises à jour sont destinées à renforcer ou à maintenir la sécurité ou le fonctionnement du véhicule.

Ces mises à jour peuvent concerner des problèmes de confidentialité. Recherchez la politique de confidentialité dans votre compte.

Éclairage

Feux extérieurs	120
Commutateur d'éclairage	120
Commande automatique des feux	121
Feux de route	122
Feux de route automatiques	122
Appel de phares	123
Réglage de la portée des phares	123
Phares pour conduite à l'étranger	124
Feux de jour	124
Éclairage directionnel adaptatif	124
Feux de détresse	128
Clignotants de changement de direction et de file	129
Phares antibrouillard	129
Feux antibrouillard	130
Feux de stationnement	130
Feux de recul	130
Lentilles de feu embuées	130
Éclairage intérieur	131
Commande d'éclairage du tableau de bord	131

Lampes de lecture	132
Lampes de pare-soleil	132

Fonctions spéciales d'éclairage . 132

Éclairage pour entrer dans le véhicule	132
Éclairage pour quitter le véhicule	133
Protection contre la décharge de la batterie	134

Feux extérieurs

Commutateur d'éclairage



Tourner le commutateur d'éclairage :

- O** : éclairage éteint
- P** : feux de position
- D** : phares

Témoin **P** ⇨ 99.

Commutateur d'éclairage avec commande automatique des feux



Tourner le commutateur d'éclairage :

AUTO : allumage automatique des feux de croisement : Les phares sont automatiquement allumés et éteints en fonction des conditions d'éclairage extérieures.



 : activation ou désactivation de la commande automatique des feux. Le commutateur revient sur **AUTO**.

 : feux de position

 : phares

Un message d'état sur le centre d'informations du conducteur indique l'état actuel de la commande automatique des feux.

En mettant le contact, la commande automatique des feux est active.

Lorsque les phares sont allumés,  s'allume. Témoin  99.

Feux arrière

Les feux arrière sont allumés simultanément avec les phares et les feux de position.

Feux additionnels dans l'encadrement du couvercle de coffre

Les ensembles de feux arrière additionnels, composés des feux arrière et des feux de détresse, sont situés dans l'encadrement du couvercle de coffre. Ils s'allument lorsque les feux sont activés et que le couvercle de coffre est ouvert. Les feux arrière additionnels servent uniquement de feux de position lorsque le couvercle de coffre est ouvert. Ils ne sont pas à utiliser lors de la conduite.

Commande automatique des feux



Quand la fonction de commande automatique des feux est activée et que le moteur tourne, le système bascule automatiquement entre les feux de jour et les phares, en fonction des conditions d'éclairage et de l'information communiquée par le système de détecteur de pluie.

Feux de jour  124.

Allumage automatique des phares

En cas de mauvaises conditions d'éclairage, les phares s'allument automatiquement.

De plus, les phares sont allumés si les essuie-glaces de pare-brise ont effectué plusieurs battements.

Détection de tunnel

Quand le véhicule pénètre dans un tunnel, les phares sont allumés immédiatement.

Éclairage directionnel adaptatif
↪ 124.

Feux de route



Passage des feux de croisement aux feux de route : pousser la manette vers l'avant.

Retour aux feux de croisement : pousser de nouveau la manette vers l'avant ou la tirer vers le volant.

Feux de route automatiques

Description pour la version avec phares halogènes. Feux de route automatiques avec éclairage directionnel adaptatif ↪ 124.

Cette fonction permet d'utiliser les feux de route comme feux principaux de conduite la nuit et quand la vitesse du véhicule est supérieure à 40 km/h.

Les feux de croisement sont enclenchés quand :

- Un capteur détecte les feux des véhicules venant en sens inverse ou qui précèdent.
- La vitesse du véhicule est inférieure à 20 km/h.
- S'il y a du brouillard ou s'il neige.
- Le véhicule se trouve en zone urbaine.

Si ces dernières conditions ne sont plus rencontrées, le système repasse en feux de route.

Activation



Les feux de route automatiques sont allumés en poussant deux fois le levier de clignotant lorsque le véhicule roule à une vitesse supérieure à 40 km/h.

Le témoin vert $\equiv \text{D}$ est allumé en permanence quand la fonction est activée ; le témoin bleu $\equiv \text{D}$ s'allume quand les feux de route sont allumés.

Témoin $\equiv \text{D}$ \rightarrow 99.

Désactivation

Pousser le levier de clignotant une fois. Elle est aussi désactivée quand les feux antibrouillard avant sont allumés.

Si un appel de phares est effectué alors que les feux de route sont allumés, les feux de route automatiques seront désactivés.

Si un appel de phares est effectué alors que les feux de route sont éteints, les feux de route automatiques restent activés.

Le dernier réglage des feux de route automatique restera actif lors de la prochaine mise de contact.

Appel de phares

Actionner l'appel de phares : tirer la manette vers le volant.

Réglage de la portée des phares

Réglage manuel de la portée des phares



Pour adapter la portée des phares en fonction du chargement du véhicule afin d'éviter l'éblouissement : tourner la molette $\equiv \text{D}$ dans la position désirée.

- 0 : Sièges avant occupés
- 1 : Tous les sièges occupés
- 2 : Tous les sièges occupés et coffre chargé
- 3 : Siège du conducteur occupé et charge dans le coffre

Réglage automatique et dynamique de la portée des phares ↪ 124.

Phares pour conduite à l'étranger

Les phares asymétriques assurent une meilleure vue du bord de la route du côté passager.

Dans les pays où le sens de circulation n'est pas le même, il est nécessaire de régler correctement les phares pour ne pas éblouir les véhicules roulant en sens inverse.

Véhicules équipés de phares à halogène

Les phares n'ont pas besoin d'être réglés.

Véhicules équipés de phares au xénon



1. Clé dans la serrure de contact.
2. Tirer la manette et la maintenir (appel de phares).
3. Mettre le contact.
4. Après 5 secondes environ, le témoin  commence à clignoter et un signal sonore retentit.

Témoin  ↪ 99.

Chaque fois que le contact est mis,  clignote pendant 4 secondes environ en guise de rappel.

Pour désactiver, effectuer la même procédure que celle décrite ci-dessus. Le témoin  ne clignote pas lorsque la fonction est désactivée.

Feux de jour

Les feux de jour augmentent la visibilité du véhicule pendant la journée.

Ils sont automatiquement allumés lorsque le contact est mis.

Si le véhicule est équipé d'une fonction de commande automatique des feux, le système bascule automatiquement entre les feux de jour et les feux de croisement/route, selon les conditions d'éclairage et les informations données par le système du détecteur de pluie. Allumage automatique des feux de croisement ↪ 121.

Éclairage directionnel adaptatif

Les fonctions d'éclairage directionnel adaptatif sont uniquement disponibles pour les phares au bixénon. La portée des phares, la répartition lumineuse et l'intensité d'éclairement sont

réglées en fonction des conditions d'éclairage, de la météo ou du type de route.

Quand le commutateur d'éclairage est en position **AUTO**, toutes les fonctions d'éclairage sont disponibles.

Les fonctions suivantes sont également disponibles avec le commutateur d'éclairage en position **D** :

- éclairage dynamique des virages
- feu de changement de direction
- fonction de recul
- réglage automatique et dynamique de la portée des phares

Éclairage pour quartier résidentiel

Activé automatiquement à basse vitesse jusqu'à 30 km/h. Le faisceau lumineux est orienté selon un angle de 8° par rapport au bord de la route.

Éclairage en ville

Activé automatiquement à une plage de vitesse entre 40 et 55 km/h environ et quand l'éclairage public est détecté par le capteur de luminosité. La portée d'éclairage est réduite, mais répartie plus largement.

Éclairage pour routes secondaires

Activé automatiquement dans une plage de vitesses comprises entre 55 et 115 km/h environ. Le faisceau lumineux et la luminosité sont différents à gauche et à droite.

Éclairage pour autoroute

Activé automatiquement à une vitesse supérieure à 115 km/h environ et quand les manœuvres du volant sont réduites. Il s'enclenche après une temporisation ou bien directement si le véhicule est fortement accéléré. Le faisceau lumineux est plus long et plus brillant.

Éclairage par mauvais temps

Activé automatiquement jusqu'à une vitesse d'environ 70 km/h quand le capteur de pluie détecte de la condensation ou quand l'essuie-glace fonctionne en continu. La portée, la répartition et l'intensité de la lumière sont régulées en fonction de la visibilité.

Éclairage dynamique des virages



Le faisceau lumineux pivote en fonction de l'angle de braquage du volant et la vitesse, ce qui améliore l'éclairage des virages.

Témoin  99.

Éclairage de changement de direction



Dans les virages serrés ou lors des changements de direction, en fonction de l'angle de braquage du volant ou des clignotants, un réflecteur supplémentaire, à gauche ou à droite, est activé pour éclairer la route sous un

angle correct par rapport à la direction du déplacement. Il est activé jusqu'à une vitesse de 40 km/h.

Témoin   99.

Fonction de recul

Si les phares sont allumés et que la marche arrière est engagée, les deux feux de changement de direction sont allumés. Ils restent allumés pendant les 20 secondes après avoir quitté la marche arrière ou après avoir roulé à plus de 17 km/h en marche avant.

Feux de route automatiques

Cette fonction permet d'utiliser les feux de route comme feux principaux de conduite et quand la vitesse du véhicule est supérieure à 40 km/h.

Les feux de croisement sont enclenchés quand :

- La caméra dans le pare-brise détecte les feux des véhicules précédents ou venant en sens inverse.
- La vitesse du véhicule est inférieure à 20 km/h.



- S'il y a du brouillard ou s'il neige.
- Le véhicule se trouve en zone urbaine.

Si ces dernières conditions ne sont plus rencontrées, le système repasse en feux de route.

Activation



Les feux de route automatiques sont allumés en poussant deux fois le levier de clignotant lorsque le véhicule roule à une vitesse supérieure à 40 km/h.

Le témoin vert  est allumé en permanence quand la fonction est activée ; le témoin bleu  s'allume quand les feux de route sont allumés.

Témoin   99.

Désactivation

Pousser le levier de clignotant une fois. Elle est aussi désactivée quand les feux antibrouillard avant sont allumés.

Si un appel de phares est effectué alors que les feux de route sont allumés, les feux de route automatiques seront désactivés.

Si un appel de phares est effectué alors que les feux de route sont éteints, les feux de route automatiques restent activés.

Les feux de route automatiques sont toujours actifs après avoir mis le contact.

Portée de feux intelligente avec activation automatique des feux de route

La portée de feux intelligente utilise les propriétés des phares au xénon pour étendre la portée des feux de croisement jusqu'à 400 mètres et active en plus les feux de route automatiques sans éblouir ou gêner les conducteurs des véhicules roulant dans le sens inverse ou dans la circulation en avant.

Les feux de route seront désactivés et la portée de feux de croisement sera réduite afin d'éviter l'éblouissement lorsque les restrictions suivantes sont détectées par la caméra avant sur le pare-brise :

- Un véhicule à l'avant est reconnu.
- Un véhicule roulant en sens inverse est reconnu.
- Le véhicule entre en zones urbaines.
- S'il y a du brouillard ou s'il neige.

Si ces dernières conditions ne sont plus rencontrées, le système repasse en feux de route.

Quand le système est activé, la caméra avant surveille la zone à l'avant du véhicule et veille à une répartition optimale de la lumière pour assurer au conducteur une vision maximum dans pratiquement toutes les conditions.

La portée de feux intelligente avec activation automatique de feux de route réduit ainsi la différence entre les feux de route et les feux de croisement conventionnels sans grande modification dans la portée, la répartition et l'intensité de l'éclairage.

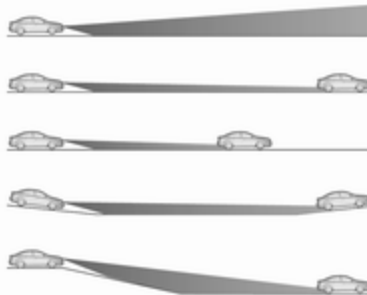

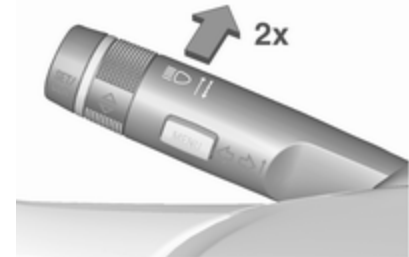

Une fonction d'évaluation topographique spéciale détecte les véhicules en avant lors de la conduite sur des pentes ou collines en reconnaissant le mouvement de l'éclairage arrière du véhicule en avant. Le système règle la hauteur de la portée de feux afin d'assurer un éclairage optimal de la route en avant sans éblouissement.

Activation



La portée de feux intelligente et les feux de route automatiques sont activés en poussant deux fois le levier de clignotant. Ils peuvent être activés lorsque le contact est mis.

Les feux de route automatiques s'activent à une vitesse du véhicule supérieure à 40 km/h et se désactivent à une vitesse inférieure à 20 km/h. La portée de feux intelligente opère à une vitesse de véhicule supérieure à 55 km/h.

Le témoin vert  est allumé en permanence quand la fonction est activée ; le témoin bleu  s'allume quand les feux de route sont allumés automatiquement.

Désactivation

Pousser le levier de clignotant une fois. Elle est aussi désactivée quand les feux antibrouillard avant sont allumés.

Réglage automatique et dynamique de la portée des phares

Pour éviter d'éblouir le trafic en sens inverse, le réglage de la portée des phares est automatiquement adapté en fonction des informations d'inclinaisons mesurées sur les essieux avant et arrière, de l'accélération ou décélération et de la vitesse du véhicule.

Défaillance dans l'éclairage directionnel adaptatif

Si le système détecte une défaillance dans le système d'éclairage directionnel adaptatif, le système adopte une position préréglée afin d'éviter l'éblouissement du trafic en sens inverse. Si cela n'est pas possible, le phare concerné sera automatiquement éteint. Dans tous les cas, un des phares restera allumé. Un avertissement est affiché dans le centre d'informations du conducteur.

Feux de détresse



Pour les enclencher, appuyer sur . En cas d'accident avec déploiement d'airbag, les feux de détresse sont automatiquement activés.

Clignotants de changement de direction et de file



levier vers le haut : clignotants droits
 levier vers le bas : clignotants gauches

En actionnant le levier au-delà de la résistance, le clignotant de changement de direction et de file reste enclenché en permanence. Le clignotant s'éteint automatiquement en redressant le volant.

Pour un triple clignotement, par exemple en cas de changement de voie de circulation, pousser le levier jusqu'à sentir une résistance et le relâcher.

Lorsqu'une remorque est reliée, appuyer sur le levier jusqu'à sentir une résistance et le relâche déclenche six clignotements des clignotants.

Pour un clignotement plus long, pousser le levier jusqu'à sentir une résistance et la maintenir dans cette position.

Arrêter manuellement les clignotants en ramenant le levier dans sa position de départ.

Phares antibrouillard



Pour les enclencher, appuyer sur **⌘D**.
 Commutateur d'éclairage en position **AUTO** : l'enclenchement des feux antibrouillard avant fera automatiquement s'allumer les phares.

Feux antibrouillard



Pour les enclencher, appuyer sur . Commutateur d'éclairage en position **AUTO** : l'enclenchement des feux antibrouillard arrière fera automatiquement s'allumer les phares.

Commutateur d'éclairage en position  : les feux antibrouillard arrière peuvent uniquement être allumés avec les phares antibrouillard.

Le feu antibrouillard arrière du véhicule est désactivé lorsqu'une remorque est tractée.

Feux de stationnement



Quand le véhicule est stationné, les feux de stationnement peuvent être allumés d'un côté :

1. Couper le contact.
2. Relever à fond la manette des clignotants (feu de stationnement droit) ou l'abaisser à fond (feu de stationnement gauche).

Confirmation par signal sonore et via le témoin du clignotant correspondant.

Feux de recul

Le feu de recul s'allume lorsque le contact est mis et que la marche arrière est engagée.

Lentilles de feu embuées

L'intérieur du boîtier de feu peut s'embruier brièvement si le temps est humide, s'il pleut fortement ou après un lavage de voiture. La buée disparaît rapidement ; pour accélérer le processus, allumer les phares.

Éclairage intérieur

Commande d'éclairage du tableau de bord



La luminosité des lampes suivantes peut être réglée quand les feux extérieurs sont allumés :

- éclairage du tableau de bord
- éclairage véhicule
- plafonnier
- Affichage d'informations
- commutateurs et éléments de commande éclairés

Tourner la molette ☼ et la maintenir jusqu'à ce que la luminosité souhaitée soit atteinte.

Sur les véhicules dotés d'un capteur de luminosité, la luminosité peut être réglée lorsque l'éclairage extérieur est allumé et que le capteur de luminosité détecte des conditions de nuit.

Éclairage intérieur

Les plafonniers avant et central s'allument automatiquement en montant et descendant du véhicule et s'éteignent au bout d'un certain temps.

Remarque

En cas d'accident avec déploiement d'airbag, les plafonniers sont automatiquement allumés.

Plafonnier avant



Actionner le commutateur à bascule :

☑ : allumage et extinction automatiques

Appuyer sur ☼ : en fonction



Appuyer sur ☼ : arrêt



Plafonnier

Le spot intégré à l'éclairage intérieur s'allume quand les phares sont allumés.

Éclairage véhicule



L'éclairage véhicule se compose de lampes d'éclairage indirect dans les portes et autour du levier sélecteur de vitesses.

L'éclairage véhicule peut être atténué à l'aide de la molette  en même temps que l'éclairage du tableau de bord  131.

Il est également activé par l'éclairage pour entrer dans le véhicule  132 et l'éclairage pour quitter le véhicule  133.

Lampes de lecture



Actionnées en appuyant sur  et  sur les lampes de courtoisie.

Lampes de pare-soleil

S'allument quand le couvercle est ouvert.

Fonctions spéciales d'éclairage

Éclairage pour entrer dans le véhicule

Éclairage d'accueil

Les lampes suivantes sont allumées pendant un court instant lors du déverrouillage du véhicule avec la télécommande radio :

- phares
- feux arrière
- éclairage de plaque d'immatriculation
- éclairage du tableau de bord
- éclairage intérieur
- éclairage des environs

Certaines fonctions ne marchent que dans l'obscurité et facilitent la localisation du véhicule.

Les éclairages s'éteignent dès que la clé de contact est tournée en position 1  147.

Les lampes suivantes s'allument en plus quand la porte du conducteur est ouverte :

- éclairage de tous les commutateurs
- centre d'informations du conducteur
- les lampes de vide-poches de porte
- éclairage de console

L'activation, la désactivation et la durée de cette fonction peuvent être modifiées dans l'affichage d'informations. Personnalisation du véhicule ↗ 110.

Les réglages peuvent être mémorisés en fonction de la clé utilisée ↗ 22.

Éclairage pour quitter le véhicule

Les lampes suivantes s'allument si la clé est enlevée du commutateur d'allumage :

- éclairage intérieur
- éclairage du tableau de bord (uniquement lorsqu'il fait sombre)

- éclairages de porte et de console
- éclairage des environs

Il sera automatiquement éteint après une temporisation et sera de nouveau allumé si la porte du conducteur est ouverte.

Les phares, les feux arrière et l'éclairage de plaque d'immatriculation éclairent les environs pendant une durée réglable en quittant le véhicule.

Éclairage de chemin

Les phares, les feux arrière et l'éclairage de plaque d'immatriculation éclairent les environs pendant une durée réglable en quittant le véhicule.

Activation



1. Couper le contact
2. Retirer la clé de contact
3. Ouvrir la porte du conducteur
4. Tirer la manette des clignotants
5. Fermer la porte du conducteur

Si la porte du conducteur n'est pas fermée, la lumière s'éteint au bout de deux minutes.

En tirant la manette de clignotants lorsque la porte conducteur est ouverte, l'éclairage pour quitter le véhicule s'éteint immédiatement.

L'activation, la désactivation et la durée de cette fonction peuvent être modifiées dans l'affichage d'informations. Personnalisation du véhicule ↪ 110.

Les réglages peuvent être mémorisés en fonction de la clé utilisée ↪ 22.

Protection contre la décharge de la batterie

Fonction d'état de charge de la batterie du véhicule

La fonction garantit une durée de vie maximale de la batterie du véhicule grâce à un alternateur avec une puissance de sortie réglable et une distribution optimisée de la puissance.

Pour éviter la décharge de la batterie du véhicule en roulant, les systèmes suivants sont automatiquement moins alimentés en deux phases et puis sont finalement arrêtés :

- chauffage auxiliaire
- lunette arrière chauffante et rétroviseurs chauffants

- chauffage des sièges
- soufflerie

À la deuxième étape, un message confirmant l'activation de la protection contre la décharge de la batterie du véhicule est affiché dans le centre d'informations du conducteur.

Mise à l'arrêt des lampes électriques

Pour éviter la décharge de la batterie du véhicule quand le contact est coupé, certaines lampes intérieures sont automatiquement arrêtées après un certain temps.

Climatisation

Systèmes de climatisation	135
Chauffage et ventilation	135
Climatisation	136
Climatisation électronique	138
Chauffage auxiliaire	143
Bouches d'aération	143
Bouches d'aération réglables ..	143
Bouches d'aération fixes	144
Maintenance	144
Prise d'air	144
Filtre à pollens	144
Fonctionnement normal de la climatisation	144
Service	144

Systèmes de climatisation

Chauffage et ventilation



Commandes pour :

- température
- répartition de l'air
- vitesse de soufflerie
- désembuage et dégivrage



Lunette arrière chauffante  ➔ 35.

Température

rouge : chaud
bleu : froid

Le chauffage n'est vraiment efficace que lorsque le moteur a atteint sa température normale de fonctionnement.

Répartition de l'air

-  : vers le pare-brise et les vitres latérales avant
-  : vers la tête via les bouches d'aération réglables
-  : vers les pieds et le pare-brise

Toutes les combinaisons sont possibles.

Vitesse de soufflerie

Régler le débit d'air en sélectionnant la vitesse de soufflerie souhaitée.

Désembuage et dégivrage



- Appuyer sur : la soufflerie passe automatiquement en vitesse maximale, la répartition d'air est dirigée vers le pare-brise.
- Commutateur de température sur le niveau le plus chaud.
- Activer la lunette arrière chauffante .
- Ouvrir les bouches d'aération latérales selon les besoins et les diriger vers les vitres latérales.

Climatisation



En plus, le système de chauffage et de ventilation, la climatisation offre les commandes pour :

- : refroidissement
- : recyclage d'air

Sièges chauffants ↗ 55, volant chauffé ↗ 81.

Refroidissement



Appuyer sur pour mettre le refroidissement en marche. L'activation est signalée par l'éclairage de la LED dans le bouton. Le refroidissement ne fonctionne que lorsque le moteur est en marche et que la soufflerie de la climatisation est allumée.

Appuyer de nouveau sur pour arrêter le refroidissement.

Le système de climatisation refroidit et déshumidifie l'air dès que la température extérieure est légèrement supérieure au point de gel. Il peut

alors se former de la condensation qui se traduit par un écoulement sous le véhicule.

Si aucun refroidissement ou déshumidification n'est requis, désactiver le système de refroidissement pour économiser le carburant. Activer le refroidissement peut inhiber les arrêts automatiques.

Système Stop/Start ⇨ 149.

Recyclage d'air



Appuyer sur  pour activer le mode de recyclage de l'air. L'activation est signalée par l'éclairage de la LED dans le bouton.

Appuyer sur  de nouveau pour désactiver le mode de recyclage d'air.

Attention



Le système de recyclage d'air réduit le renouvellement de l'air intérieur. En utilisation sans refroidissement, l'humidité de l'air augmente et les vitres peuvent se recouvrir de buée. On observe une baisse de la qualité de l'air, ce qui peut se traduire par des signes de fatigue chez les passagers.

Dans des conditions d'air ambiant chaud et très humide, le pare-brise peut s'embuer de l'extérieur quand l'air froid y est dirigé. Si le pare-brise s'embue depuis l'extérieur, enclencher l'essuie-glace avant et désactiver .

Refroidissement maximal





Ouvrir brièvement les vitres pour évacuer rapidement l'air chaud.



- Enclencher le refroidissement .
- Recyclage d'air  enclenché.
- Appuyer sur le commutateur de répartition d'air .
- Placer le commutateur de température sur le niveau le plus froid.
- Régler la vitesse de soufflerie au maximum.
- Ouvrir toutes les bouches.



Désembuage et dégivrage des vitres





- Appuyer sur  ; la soufflerie passe automatiquement en vitesse maximale, la répartition d'air est dirigée vers le pare-brise.
- Commutateur de température sur le niveau le plus chaud.
- Activer la lunette arrière chauffante .
- Ouvrir les bouches d'aération latérales selon les besoins et les diriger vers les vitres latérales.

Remarque

Une pression sur , quand le moteur est en marche, empêche tout arrêt automatique jusqu'à ce que le bouton  soit pressé à nouveau.

Si  est enfoncé lorsque le ventilateur est allumé et le moteur tourne, l'arrêt automatique sera interdit jusqu'à ce que  soit à nouveau enfoncé ou que le ventilateur soit arrêté.

Si  est pressé pendant un arrêt automatique du moteur, le moteur redémarre automatiquement.

Si  est pressé lorsque le ventilateur est allumé et pendant un arrêt automatique du moteur, le moteur redémarre automatiquement.

Système Stop/Start  149.

Climatisation électronique

La climatisation à zone double permet des températures de climatisation différentes entre le côté conducteur et le côté passager avant.

En mode automatique, la température, la vitesse de la soufflerie et la répartition de l'air sont réglées automatiquement.



Commandes pour :

- température du côté conducteur
- répartition de l'air
- vitesse de soufflerie
- température du côté de passager avant



: refroidissement





AUTO : mode automatique



: mode de recyclage d'air manuel



: désembuage et dégivrage

Lunette arrière chauffante  ↗ 35,
Sièges chauffés  ↗ 55, Sièges ventilés ↗ 55, Volant chauffé  ↗ 81.

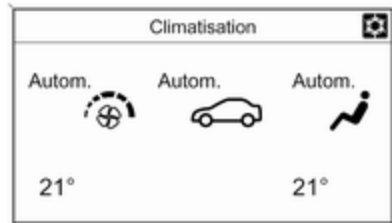

Les réglages de climatisation sont indiqués sur l'affichage graphique des informations ou, selon la version, sur l'affichage d'informations en couleur. Les modifications de réglage apparaissent brièvement sur les deux écrans, par-dessus le menu actuellement affiché.

Le système de climatisation automatique fonctionne uniquement avec le moteur en marche.

Mode Automatique AUTO



Réglage de base en vue d'un confort maximum :

- Appuyer sur le bouton **AUTO** ; la répartition de l'air et la vitesse de la soufflante seront réglées automatiquement.
- Ouvrir toutes les bouches d'aération pour permettre une meilleure répartition d'air en mode automatique.

- Appuyer sur  pour mettre en route le refroidissement et le désembuage en option. L'activation est signalée par l'éclairage de la LED dans le bouton.
- Régler les températures souhaitées pour le conducteur et le passager avant à l'aide des boutons rotatifs gauche et droit. La température recommandée est de 22 °C.

Lorsque le toit souple est ouvert, la climatisation adapte le mode automatique à la modification de l'environnement climatique.

La régulation de la vitesse de soufflerie en mode automatique peut être modifiée dans le menu Réglages.

Personnalisation du véhicule ↗ 110.

Présélection de la température

Régler les températures à la valeur souhaitée.



Si la température minimale **Lo** est réglée, le système de commande de climatisation fonctionne avec sa capacité maximale de refroidissement, si le refroidissement  est activé.

Si la température maximale **Hi** est réglée, la climatisation fonctionne avec sa capacité maximale de chauffage.

Remarque



Si  est activé, la réduction de la température réglée de l'habitacle peut provoquer le redémarrage du moteur à combustion à partir d'un arrêt automatique ou le blocage d'un arrêt automatique.

Système Stop/Start  149.

Désembuage et dégivrage des vitres







- Appuyer sur . L'activation est signalée par l'éclairage de la LED dans le bouton.
- La température et la répartition d'air se règlent automatiquement et la soufflerie fonctionne à grande vitesse.

- Activer la lunette arrière chauffante .
- Pour revenir au mode précédent : appuyer sur . Pour revenir en mode automatique : appuyer sur **AUTO**.

Le réglage du chauffage automatique de la lunette arrière peut être modifié dans le menu Réglages de l'affichage d'informations. Personnalisation du véhicule  110.

Remarque

Une pression sur , quand le moteur est en marche, empêche tout arrêt automatique jusqu'à ce que le bouton  soit pressé à nouveau.

Si  est enfoncé lorsque le ventilateur est allumé et le moteur tourne, l'arrêt automatique sera interdit jusqu'à ce que  soit à nouveau enfoncé ou que le ventilateur soit arrêté.

Si  est pressé pendant un arrêt automatique du moteur, le moteur redémarre automatiquement.

Si  est pressé lorsque le ventilateur est allumé et pendant un arrêt automatique du moteur, le moteur redémarre automatiquement.

Système Stop/Start ⇨ 149.

Réglages manuels

Les réglages de la climatisation peuvent être modifiés en actionnant les boutons et les boutons rotatifs comme suit. Une modification de réglage désactivera le mode automatique.

Vitesse de soufflerie



Appuyer sur le bouton inférieur pour diminuer ou sur le bouton supérieur pour augmenter la vitesse de la soufflerie comme illustré. La vitesse de soufflerie est indiquée par un certain nombre de segments sur l'affichage.

Maintenir le bouton inférieur enfoncé plus longtemps : la soufflerie et le refroidissement sont arrêtés.

Maintenir le bouton supérieur enfoncé plus longtemps : la soufflerie fonctionne à sa vitesse maximale.

Pour revenir en mode automatique : Appuyer sur **AUTO**.

Répartition de l'air , ,



Appuyer sur le bouton correspondant au réglage souhaité. L'activation est signalée par l'allumage de la LED dans le bouton.

 : vers le pare-brise et les vitres latérales avant (climatisation activée en fond pour éviter la formation de buée sur les vitres)

 : vers la tête via les bouches d'aération réglables

 : vers les pieds et le pare-brise

Toutes les combinaisons sont possibles.

Revenir à la répartition automatique de l'air : appuyer sur **AUTO**.

Refroidissement



Appuyer sur  pour mettre le refroidissement en marche. L'activation est signalée par l'éclairage de la LED dans le bouton. Le refroidissement ne fonctionne que lorsque le moteur est en marche et que la soufflerie de la climatisation est allumée.

Appuyer de nouveau sur  pour arrêter le refroidissement.

Le système de climatisation refroidit et déshumidifie (assèche) l'air à partir d'une certaine température extérieure. Il peut alors se former de la condensation qui se traduit par un écoulement sous le véhicule.

Si aucun refroidissement ou déshumidification n'est requis, désactiver le système de refroidissement pour économiser le carburant. Lorsque le système de refroidissement est coupé, le système de climatisation ne demandera aucun redémarrage du moteur pendant un Autostop. Exception : le système de dégivrage est activé et la température extérieure est supérieure à 0 °C.

Système Stop/Start  149.

L'affichage indiquera **ACON** lorsque le refroidissement est activé ou **ACOFF** lorsque le refroidissement est désactivé.

Le fonctionnement du refroidissement après démarrage du moteur peut être activé ou désactivé dans le menu Réglages de l'affichage d'informations. Personnalisation du véhicule  110.

Mode de recyclage d'air



Appuyer sur  pour activer le mode de recyclage de l'air. L'activation est signalée par l'éclairage de la LED dans le bouton.

Appuyer de nouveau sur  pour désactiver le mode de recyclage.

Attention

Le système de recyclage d'air réduit le renouvellement de l'air intérieur. En utilisation sans refroidissement, l'humidité de l'air augmente et les vitres peuvent se recouvrir de buée. On observe une

baisse de la qualité de l'air, ce qui peut se traduire par des signes de fatigue chez les passagers.

Dans des conditions d'air ambiant chaud et très humide, le pare-brise peut s'embuer de l'extérieur quand l'air froid y est dirigé. Si le pare-brise s'embue depuis l'extérieur, enclencher l'essuie-glace avant et désactiver .

Réglages de base

Certains réglages peuvent être modifiés dans le menu Réglages de l'affichage d'informations. Personnalisation du véhicule  110.

Chauffage auxiliaire

Chauffage d'appoint

Quickheat est un chauffage électrique d'appoint qui chauffe automatiquement l'habitacle plus rapidement.

Bouches d'aération

Bouches d'aération réglables

Au moins une des bouches d'aération doit être ouverte quand le refroidissement fonctionne.



Pour ouvrir la bouche d'aération, tourner la molette de réglage vers le plus grand symbole . Régler le débit d'air venant de la bouche d'aération en tournant la molette.



Régler la direction du flux d'air en faisant basculer et pivoter les lamelles.

Pour fermer la bouche d'aération, tourner la molette de réglage vers le plus petit symbole .

Attention

Ne pas attacher d'objet aux lamelles des bouches d'aération. Risque de dommage et de blessure en cas d'accident.

Bouches d'aération fixes

D'autres bouches d'aération se trouvent sous le pare-brise et les vitres latérales ainsi que dans les espaces pour les pieds.

Maintenance

Prise d'air

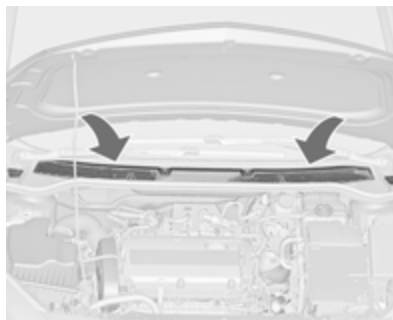

La prise d'air dans le compartiment moteur, à l'extérieur devant le pare-brise, ne doit pas être encombrée. Le cas échéant, enlever les feuilles, les saletés ou la neige.

Filtre à pollens

Le filtre à pollen nettoie l'air provenant de l'extérieur des poussières et des particules telles que pollens et spores.

Fonctionnement normal de la climatisation

Pour assurer un fonctionnement parfait et constant, faire fonctionner le système de refroidissement une fois par mois pendant quelques minutes, quel que soit le temps ou la saison. Le refroidissement n'est pas possible quand la température extérieure est trop basse.

Service

Pour une performance optimale du refroidissement, il est recommandé de vérifier annuellement, à partir de la troisième année de mise en circulation du véhicule, le système de climatisation, y compris :

- test de fonctionnement et de pression
- fonctionnement du chauffage
- vérification de l'étanchéité
- contrôle des courroies d'entraînement
- nettoyage du condenseur et purge de l'évaporateur
- contrôle des performances

Conduite et utilisation

Conseils de conduite	146
Contrôle du véhicule	146
Direction	146
Garde au sol	146
Démarrage et utilisation	147
Rodage d'un véhicule neuf	147
Positions de la serrure de contact	147
Prolongation de l'alimentation ..	147
Démarrage du moteur	148
Coupeure d'alimentation en décélération	149
Système d'arrêt-démarrage	149
Stationnement	151
Gaz d'échappement	152
Filtre à particules (pour diesel)	152
Catalyseur	153
AdBlue	154
Boîte automatique	157
Affichage de la transmission ..	157
Lever sélecteur	158
Mode manuel	159

Programmes de conduite électronique	159
Défaillance	160
Coupeure de courant	160
Boîte manuelle	161
Freins	162
Antiblocage de sécurité	162
Frein de stationnement	163
Assistance au freinage	164
Aide au démarrage en côte	165
Systèmes de contrôle de conduite	165
Système antipatinage	165
Electronic Stability Control	166
Châssis mécatronique interactif	167
Systèmes d'assistance au conducteur	169
Régulateur de vitesse	169
Limiteur de vitesse	171
Alerte de collision avant	173
Indication de distance vers l'avant	175
Aide au stationnement	176
Alerte d'angle mort latéral	184
Caméra arrière	185

Assistant pour les panneaux de signalisation	188
Avertissement de franchissement de ligne	191
Carburant	193
Carburant pour moteurs à essence	193
Carburant pour moteurs diesel	193
Faire le plein	194
Consommation de carburant - Émissions de CO ₂	196
Attelage pour remorque	197
Informations générales	197
Caractéristiques de conduite et conseils pour le remorquage ..	197
Emploi d'une remorque	197
Dispositif d'attelage	198

Conseils de conduite

Contrôle du véhicule

Ne jamais rouler avec le moteur arrêté (sauf lors d'un Autostop)

De nombreux systèmes ne fonctionneront plus dans ce cas (p. ex. le servofrein, la direction assistée). Conduire de cette façon constitue un danger pour vous et pour les autres. Tous les systèmes fonctionnent pendant un Autostop, mais il y aura une réduction contrôlée de l'assistance à la direction assistée et la vitesse du véhicule est réduite.

Système Stop/Start ⇨ 149.

Augmentation du ralenti

Si un chargement de batterie est nécessaire en raison de la condition de la batterie, la puissance délivrée par l'alternateur doit être augmentée.

Ceci est effectué par une augmentation du ralenti qui peut être entendue. Un message d'avertissement est affiché au centre d'informations du conducteur.

Pédales

Afin d'empêcher le blocage de la pédale, la zone sous les pédales ne doit pas être recouverte d'un tapis.

Utiliser uniquement des tapis de sol qui s'ajustent correctement et sont fixés par des dispositifs de maintien du côté conducteur.

Direction

Si la direction assistée est perdue parce que le moteur s'arrête ou en raison d'un dysfonctionnement du système, le véhicule peut être dirigé mais demande un effort plus important.

Témoin ⚠ ⇨ 96.

être endommagé et il peut se produire une perte de direction assistée.

Garde au sol

En raison de la garde au sol réduite, le véhicule peut être endommagé selon la charge du véhicule et l'état du sol. Porter une attention particulière et conduire lentement sur les passages abrupts, les entrées et sorties de garages de stationnement, les bordures hautes et les surfaces inégales. Si possible, conduire en diagonale, une roue après l'autre, en passant sur des bordures ou des surfaces inégales.

Avertissement

Véhicules équipés d'une direction assistée hydraulique :

Si le volant est tourné jusqu'à ce qu'il atteigne la butée et qu'il est maintenu dans cette position pendant plus de 15 secondes, le système de direction assistée peut

Démarrage et utilisation

Rodage d'un véhicule neuf

Pendant les premiers déplacements, ne pas effectuer de freinage d'urgence inutile.

Au cours du premier trajet, de la fumée peut se former en raison de la cire et de l'huile qui s'évaporent du système d'échappement. Stationner le véhicule à l'air libre un moment après le premier trajet et éviter de respirer les vapeurs.

La consommation d'huile moteur et de carburant peut se révéler plus élevée et le processus de nettoyage du filtre à particules (pour diesel) peut avoir lieu plus souvent. L'Autostop peut être interrompu pour permettre le chargement de la batterie du véhicule.

Filtre à particules pour diesel ⇨ 152.

Positions de la serrure de contact

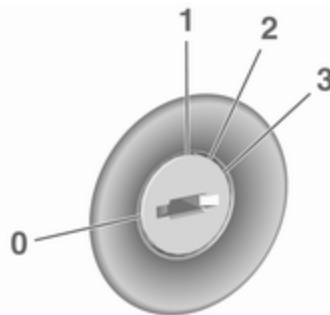

- 0 : contact coupé
- 1 : blocage de direction déverrouillé, contact coupé
- 2 : contact mis, pour moteur diesel : préchauffage
- 3 : démarrage

Prolongation de l'alimentation

Les systèmes électroniques suivants peuvent fonctionner jusqu'à ce que la porte du conducteur soit ouverte ou au plus tard dans les 10 minutes suivant la coupure du contact.

- lève-vitres électriques
- prises de courant

L'alimentation de l'Infotainment System sera assurée pendant 30 minutes ou jusqu'à ce que la clé soit enlevée du commutateur de contact, qu'une porte soit ouverte ou pas.

Démarrage du moteur

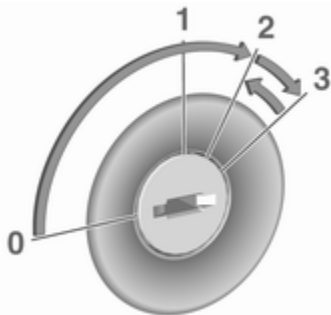

Boîte manuelle : actionner l'embrayage.

Boîte automatique : actionner le frein et déplacer le levier sélecteur en **P** ou **N**.

Ne pas accélérer.

Moteurs diesel : tourner la clé en position **2** pour le préchauffage jusqu'à ce que le témoin  s'éteigne.

Tourner brièvement la clé en position **3** et la relâcher : une procédure automatique actionne le démarreur avec

un léger délai jusqu'à ce que le moteur tourne, voir « Commande automatique du démarreur ».

Avant de redémarrer ou pour arrêter le moteur, ramener la clé de contact en position **0**.

Pendant un Autostop, enfoncer la pédale d'embrayage pour démarrer le moteur.

Démarrage du véhicule à basses températures

Le démarrage du moteur sans chauffage auxiliaire est possible jusqu'à $-25\text{ }^{\circ}\text{C}$ pour les moteurs diesel et $-30\text{ }^{\circ}\text{C}$ pour les moteurs essence. Il faut juste choisir une huile moteur de viscosité adaptée, le carburant correct, effectuer les entretiens prescrits et avoir une batterie du véhicule suffisamment chargée. À des températures inférieures à $-30\text{ }^{\circ}\text{C}$, la boîte automatique a besoin d'un temps de chauffage d'environ 5 minutes. Le levier sélecteur doit se trouver en position **P**.

Commande automatique du démarreur

Cette fonction commande la procédure de démarrage du moteur. Le conducteur ne doit pas maintenir la clé en position **3**. Une fois lancé, le système continuera à démarrer le moteur automatiquement jusqu'à ce que ce dernier tourne. En raison de la procédure de contrôle, le moteur démarre après un léger délai.

Les causes de non-démarrage du moteur peuvent être :

- pédale d'embrayage non enfoncée (boîte manuelle) ;
- pédale de frein non enfoncée ou levier sélecteur pas en **P** ou **N** (boîte automatique) ;
- temps imparti écoulé.

Réchauffement du moteur turbo

Après le lancement, le couple moteur disponible peut être réduit pendant quelques instants, notamment lorsque le moteur est froid. La limitation est destinée à permettre au système de lubrification d'assurer la protection totale du moteur.

Coupure d'alimentation en décélération

L'alimentation en carburant est automatiquement coupée en décélération, c'est-à-dire quand le véhicule roule et qu'un rapport est engagé, mais que la pédale d'accélérateur est relâchée.

Système d'arrêt-démarrage

Le système Stop/Start permet d'économiser du carburant et de réduire les émissions à l'échappement. Lorsque les conditions le permettent, il coupe le moteur dès que le véhicule est à l'arrêt ou à faible vitesse, par exemple, devant un feu rouge ou dans un bouchon. Il redémarre automatiquement le moteur dès que le conducteur actionne la pédale d'embrayage. Grâce à un capteur de batterie de véhicule, la fonction Autostop n'est exécutée que si la batterie du véhicule est suffisamment chargée pour assurer le redémarrage.

Activation

Le système Stop/Start est disponible dès que le moteur démarre, le véhicule prend la route et que les conditions décrites dans cette section sont remplies.

Désactivation



Pour désactiver le système Stop/Start manuellement, appuyer sur **eco**. La désactivation est signalée par l'extinction de la LED dans le bouton.

Autostop

Lorsque le véhicule roule à faible vitesse ou à l'arrêt, activer l'Autostop comme suit :

- Enfoncer la pédale d'embrayage.
- Placer le levier sélecteur au point mort.
- Relâcher la pédale d'embrayage.

Le moteur sera coupé pendant que le contact reste mis.



La fonction Autostop est indiquée par l'aiguille à la position **AUTOSTOP** dans le compte-tours.

Lors d'un Autostop, les performances de freinage et du chauffage sont conservées.

Avertissement

L'assistance de direction peut être réduite pendant un Autostop.

Conditions pour un Autostop

Le système d'arrêt-démarrage vérifie si toutes les conditions suivantes sont remplies:

- Le système Stop/Start n'est pas désactivé manuellement.
- Le capot est complètement fermé.
- La porte du conducteur est fermée ou la ceinture de sécurité du conducteur est bouclée.
- La batterie du véhicule est suffisamment chargée et en bon état.
- Le moteur est chaud.
- La température de liquide de refroidissement du moteur n'est pas trop élevée.

- La température de gaz d'échappement n'est pas trop élevée, par exemple après avoir conduit le véhicule avec une charge de moteur élevée.
- La température ambiante est supérieure à -5 °C.
- Le système de commande de climatisation permet un Autostop.
- La dépression de frein est suffisante.
- La fonction d'auto-nettoyage du filtre à particules pour diesel n'est pas activée.
- Le véhicule a été conduit au moins à une vitesse de marche à pied depuis le dernier Autostop.

Sinon, l'Autostop sera interrompu.

Certains réglages du système de climatisation peuvent empêcher un Autostop. Se reporter au chapitre « Climatisation » pour obtenir des informations plus détaillées ⇨ 138.

La fonction Autostop peut être interrompue immédiatement après une conduite sur autoroute.

Rodage d'un véhicule neuf ⇨ 147.

Protection contre le déchargement de la batterie du véhicule

Pour assurer le redémarrage fiable du moteur, le système Stop/Start intègre plusieurs fonctions de protection contre la décharge de la batterie.

Mesures d'économie d'énergie

Pendant un Autostop, plusieurs équipements électriques tels que le chauffage électrique d'appoint ou le chauffage de lunette arrière sont désactivés ou commutés en mode d'économie d'énergie. La vitesse de soufflerie du système de climatisation est réduite pour économiser de l'énergie.

Redémarrage du moteur par le conducteur

Enfoncer la pédale d'embrayage pour redémarrer le moteur.

Le démarrage du moteur est indiqué par l'aiguille sur la position de ralenti dans le compte-tours.

Si le levier sélecteur est déplacé hors de la position neutre avant d'avoir d'abord enfoncé la pédale d'embrayage, le témoin  s'allume ou un symbole apparaît dans le centre d'informations du conducteur.

Témoin  ⇨ 95.

Redémarrage du moteur par le système Stop/Start

Le levier sélecteur doit être en position neutre pour qu'un redémarrage automatique soit possible.

Si l'une des conditions suivantes se produit pendant un Autostop, le système d'arrêt-démarrage redémarrera automatiquement le moteur :

- Le système Stop/Start est désactivé manuellement.
- Le capot est ouvert.
- La ceinture de sécurité du conducteur n'est pas attachée et la porte du conducteur est ouverte.
- La température du moteur est trop basse.



- Le niveau de charge de la batterie du véhicule est inférieur au niveau défini.
- La dépression de frein est insuffisante.
- Le véhicule est conduit au moins à une vitesse de marche à pied.
- Le système de commande de climatisation demande le démarrage du moteur.
- La climatisation est activée manuellement.

Si le capot n'est pas complètement fermé, un message d'avertissement est affiché sur le centre d'informations du conducteur.

Si un accessoire électrique, un lecteur CD portable par exemple, est branché sur la prise de courant, une brève chute de tension au redémarrage peut être perçue.

Stationnement

Attention

- Ne pas stationner le véhicule sur une surface aisément inflammable. La température élevée du système d'échappement pourrait enflammer la surface.
- Toujours serrer le frein de stationnement. Actionner le frein de stationnement manuel sans appuyer sur le bouton de déverrouillage. Dans une pente ou dans une côte, le serrer aussi fort que possible. Enfoncer la pédale de frein en même temps pour réduire l'effort d'actionnement.
Pour les véhicules dotés d'un frein de stationnement électrique, tirer le commutateur  pendant environ une seconde. Le frein de stationnement électrique est serré lorsque le témoin  s'allume ⇨ 95.
- Arrêter le moteur.

- Lorsque le véhicule est sur une route plane ou en côte, engager la première ou mettre le levier sélecteur sur la position **P** avant de retirer la clé de contact. Dans une côte, diriger les roues avant à l'opposé de la bordure du trottoir.

Lorsque le véhicule est en descente, engager la marche arrière ou mettre le levier sélecteur sur la position **P** avant de retirer la clé de contact. Diriger les roues avant vers la bordure du trottoir.

- Fermer les vitres et le toit souple.
- Retirer la clé de contact. Tourner le volant jusqu'à ce que le blocage de la direction s'enclenche (antivol).

Sur les véhicules à boîte automatique, la clé ne s'enlève que lorsque le levier sélecteur est en position **P**.

- Verrouiller le véhicule.
- Activer l'alarme antivol.
- Le ventilateur de refroidissement du moteur peut se mettre en marche même si le moteur est arrêté
⇨ 204.

Avertissement

À la suite de régimes élevés ou d'une charge élevée du moteur, il convient, pour ménager le turbo-compresseur, de faire fonctionner brièvement le moteur à faible charge avant de l'arrêter ou de le faire tourner au ralenti pendant environ 30 secondes.

Remarque

En cas d'accident avec déploiement d'airbag, le moteur est automatiquement éteint si le véhicule s'arrête dans un temps prédéterminé.

Gaz d'échappement

⚠ Danger

Les gaz d'échappement contiennent du monoxyde de carbone incolore et inodore mais néanmoins nocif. Danger de mort en cas d'inhalation.

Si des gaz d'échappement pénètrent dans l'habitacle, ouvrir les vitres. Faire remédier à la cause de la défaillance par un atelier.

Éviter de rouler avec le coffre ouvert car des gaz d'échappement pourraient pénétrer dans le véhicule.

Filtre à particules (pour diesel)

Le système de filtre à particules pour diesel filtre les particules de suie nocives dans les gaz d'échappement du moteur. Le système dispose d'une fonction d'autonettoyage qui s'effectue automatiquement en roulant et sans avertissement. Le filtre est

nettoyé régulièrement par combustion à haute température des particules de suie retenues. Ce procédé se fait automatiquement dans certaines conditions de conduite et peut durer jusqu'à 25 minutes. En général, cela nécessite entre 7 et 12 minutes. L'Autostop n'est pas disponible et la consommation de carburant peut être plus importante pendant cette période. Le développement de fumées et d'odeur est normal.



Dans certaines conditions de conduite, par exemple des petits trajets, le système ne peut pas se nettoyer automatiquement.

Si le nettoyage du filtre est requis et si les conditions de circulation antérieures n'ont pas permis un nettoyage automatique, cela sera signalé par le témoin . Simultanément **Filtre partic.s diesel plein Cont. à conduire** s'affiche au centre d'informations du conducteur.

s'allume quand le filtre à particules est rempli. Lancer le processus de nettoyage dès que possible.

clignote quand le filtre à particules pour diesel a atteint son niveau de remplissage maximal. Lancer immédiatement le processus de nettoyage pour éviter d'endommager le moteur.

Processus de nettoyage

Pour activer le processus de nettoyage, continuer à rouler et garder un régime moteur supérieur à 2000 tr/min. Si nécessaire, rétrograder. Le nettoyage du filtre à particules pour diesel est alors lancé.

Si en plus un message apparaît au centre d'informations du conducteur pour indiquer que le nettoyage n'est pas possible, prendre contact avec un atelier.

Avertissement

Si le processus de nettoyage est interrompu, il y a un risque de provoquer de graves dégâts au moteur.

Le nettoyage s'opère plus rapidement lorsque le régime et la charge du moteur sont élevés.

Le témoin s'éteint dès que l'opération d'autonettoyage est terminée.

Catalyseur

Le catalyseur réduit la quantité de substances nocives dans les gaz d'échappement.

Avertissement

Des qualités de carburant autres que celles mentionnées aux pages ↻ 193, ↻ 257 pourraient endommager le catalyseur ou les composants électroniques.

L'essence non brûlée surchauffe et endommage le catalyseur. Il faut donc éviter d'utiliser excessivement le démarreur, de rouler jusqu'à ce que le réservoir soit vide et de démarrer le moteur en poussant le véhicule ou en le remorquant.

En cas de ratés, de fonctionnement irrégulier du moteur, de réduction des performances du moteur ou d'autres problèmes inhabituels, faire remédier à la cause de la défaillance dès que possible. En cas d'urgence, il est possible de continuer à rouler pendant une brève période, à faible régime et à vitesse réduite.

AdBlue**Remarques générales**

La méthode de réduction catalytique sélective (BlueInjection) consiste à réduire considérablement les oxydes d'azote dans les émissions de gaz d'échappement. Cette méthode est atteinte en injectant un fluide d'échappement diesel (DEF) dans le système d'échappement.

La désignation de ce fluide est AdBlue®¹⁾. Il s'agit d'un fluide non toxique, ininflammable, incolore et inodore composé de 32 % d'urée et de 68 % d'eau.

⚠ Attention

Éviter tout contact d'AdBlue avec les yeux ou la peau.

En cas de contact avec les yeux ou la peau, rincer à l'eau.

Avertissement

Éviter tout contact de la peinture avec l'AdBlue.

En cas de contact, rincer à l'eau.

AdBlue gèle à une température d'environ -11 °C. Étant donné que le véhicule est équipé d'un système de préchauffage d'AdBlue, la réduction des émissions à basses températures est assurée. Le système de préchauffage d'AdBlue fonctionne automatiquement.

Avertissements de niveau

La consommation d'AdBlue est d'environ 0,7 litre par 1000 km et dépend du style de conduite.

Si le niveau d'AdBlue tombe au-dessous d'une certaine valeur, un avertissement de niveau **Portée AdBlue : 2400 km** s'affiche au centre d'informations du conducteur.

Il faut effectuer un appoint d'au moins 5 litres d'AdBlue dès que possible.

¹⁾ Marque déposée de la Verband der Automobilindustrie e.V. (VDA).

La conduite est possible sans restrictions.

Si l'on ne fait pas l'appoint d'AdBlue avant une certaine distance, d'autres avertissements de niveau s'affichent au centre d'informations du conducteur en fonction du niveau d'AdBlue actuel. Par la suite, les exigences d'appoint d'AdBlue et enfin le message d'interdiction de redémarrage du moteur sont affichés. Ces restrictions constituent une exigence légale.

Pour une autonomie d'AdBlue de 900 km, les messages d'avertissement suivants sont affichés en alternance sur le centre d'informations du conducteur :

- **Niveau AdBlue bas Remplir maintenant**
- **Imposs redémar. moteur dans 900 km**

En outre, le témoin  clignote en continu et un signal sonore retentit quatre fois toutes les trois minutes.

Avant l'activation de l'interdiction de redémarrage du moteur, les messages d'avertissement suivants :

- **AdBlue vide Remplir maintenant**
- **Pas redém. moteur**

sont alternativement affichés au centre d'informations du conducteur.

En outre, le témoin  clignote en continu et un signal sonore retentit quatre fois toutes les trois minutes.

Après l'interdiction de redémarrage du moteur, le message:

Remplir AdBlue pour démarrer véhicule

sera affiché.

Pour redémarrer le moteur, le réservoir doit d'abord être rempli d'AdBlue.

Avertissements concernant un niveau d'émissions élevé

Si les émissions d'échappement dépassent une certaine valeur, des avertissements, semblables aux avertissements d'autonomie décrits ci-dessus, seront affichés au centre d'informations du conducteur.

Des demandes de vérification du système d'échappement et, finalement, l'annonce d'une interdiction de redémarrage du moteur seront affichés. Ces restrictions constituent une exigence légale.

Consultez votre atelier pour de l'aide.

Remplissage d'AdBlue

Avertissement

N'utiliser que l'AdBlue conforme aux normes européennes DIN 70 070 et ISO 22241-1.

Ne pas utiliser d'additifs.

Ne pas diluer l'AdBlue.

Autrement, le système de réduction catalytique sélective pourrait être endommagé.

Remarque

N'utiliser que les réservoirs d'AdBlue conçus pour le remplissage afin d'empêcher un trop-plein d'AdBlue.

En outre, les vapeurs du réservoir sont capturées dans le réservoir et n'émergent pas.

Étant donné qu'AdBlue a une longévité limitée, vérifier la date d'expiration avant l'appoint.

Remarque

Un volume d'au moins 5 litres d'AdBlue doit être ajouté lors du remplissage. Autrement, l'appoint d'AdBlue peut ne pas être détecté par le système.

Si un remplissage d'AdBlue n'est pas correctement détecté :

1. Rouler sans arrêt pendant 10 minutes en veillant à ce que la vitesse du véhicule soit toujours supérieure à 20 km/h.
2. Si le remplissage d'AdBlue est correctement détecté, les limitations entraînées par la fourniture d'AdBlue disparaîtront.

Si le remplissage d'AdBlue n'est toujours pas détecté, prendre contact avec un atelier.

Si l'AdBlue doit être rempli à des températures inférieures à -11 °C, l'appoint d'AdBlue peut ne pas être

détecté par le système. Dans ce cas, garer le véhicule dans un espace où la température ambiante est plus élevée, jusqu'à ce que l'AdBlue soit liquéfié.

Remarque

Lors du dévissage du capuchon de protection du goulot de remplissage, des vapeurs d'ammoniac peuvent s'échapper. Ne pas inhaler car les vapeurs ont une odeur âcre. Les vapeurs ne sont pas nocives par inhalation.

Le véhicule doit être garé sur une surface plane.

Le goulot de remplissage d'AdBlue est situé derrière la trappe à carburant.

La trappe à carburant se trouve sur le côté arrière droit du véhicule.

La trappe de réservoir ne peut être ouverte que si le véhicule est déverrouillé.

1. Enlever la clé de la serrure de contact.
2. Fermer toutes les portes pour empêcher les vapeurs d'ammoniac d'entrer dans le véhicule.

3. Tirer la trappe à carburant au niveau de la cavité et l'ouvrir
⇨ 194.

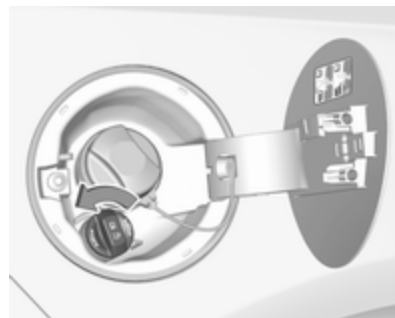

4. Dévisser le bouchon du goulot de remplissage.
5. Ouvrir réservoir d'AdBlue.
6. Monter une extrémité du flexible sur réservoir et visser l'autre extrémité sur le goulot de remplissage.
7. Lever réservoir jusqu'à ce qu'il soit vide.

8. Dévisser le flexible du goulot de remplissage.
9. Monter le capuchon protection et le tourner dans le sens des aiguilles d'une montre jusqu'à ce qu'il s'enclenche.

Remarque

Mettre le réservoir d'AdBlue et le flexible au rebut conformément aux exigences environnementales.

Échange d'AdBlue

Si le remplissage a été inférieur à 5 litres d'AdBlue au cours des 2 dernières années, le liquide restant doit être changé, car la longévité de l'AdBlue est limitée. Prendre contact avec un atelier.

Avertissement

La méconnaissance peut entraîner des dommages au niveau du système de réduction catalytique sélective.

Boîte automatique

La boîte automatique permet un passage de vitesse automatique (mode automatique) ou un passage de vitesse manuel (mode manuel).

Le changement de rapport manuel est possible en mode manuel, en poussant doucement le levier sélecteur ↗ 159.

Affichage de la transmission

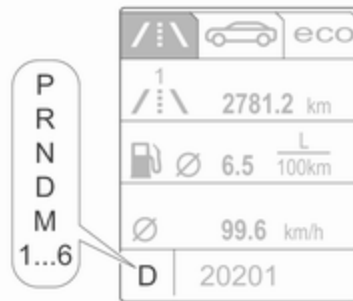

Le mode ou rapport sélectionné est indiqué sur l'affichage de transmission.

En mode automatique, le programme de conduite est signalé par **D** sur le centre d'informations du conducteur.

En mode manuel, **M** et le chiffre du rapport de vitesse sont indiqués.

R signale la marche arrière.

La position de point mort est signalée par **N**.

La position de stationnement est signalée par **P**.

Levier sélecteur

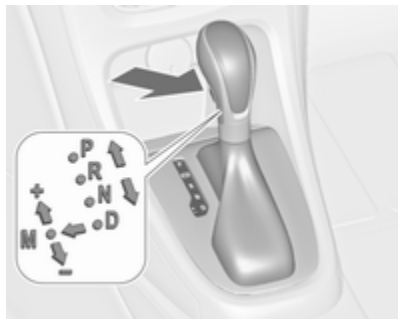

- P** : position de stationnement, appuyer sur le bouton de déverrouillage, les roues sont bloquées, à n'engager que si le véhicule est à l'arrêt et le frein de stationnement est serré
- R** : marche arrière, appuyer sur le bouton de déverrouillage, à n'engager que si le véhicule est à l'arrêt
- N** : neutre (point mort)
- D** : mode automatique
- M** : mode manuel : déplacer le levier sélecteur vers la gauche à partir de **D**.

- +** : passage au rapport supérieur en mode manuel : placer le levier sélecteur sur la position **M** et le pousser doucement vers l'avant
- : passage au rapport inférieur en mode manuel : placer le levier sélecteur sur la position **M** et le pousser doucement vers l'arrière

Le levier sélecteur est verrouillé en **P** et peut uniquement être déplacé quand le contact est mis et que la pédale de frein est enfoncée.



Si la pédale de frein n'est pas enfoncée, le témoin  s'allume.

Si le levier sélecteur n'est pas en **P** quand le contact est coupé, les témoins  et **P** clignotent.

Pour engager le levier en **P** ou **R**, appuyer sur le bouton de déverrouillage.

Le moteur ne peut démarrer que si le levier est en position **P** ou **N**. Quand la position **N** est sélectionnée, enfoncer la pédale de frein ou serrer le frein de stationnement avant de démarrer.

Ne pas accélérer pendant le changement de vitesse. Ne jamais actionner en même temps la pédale d'accélérateur et la pédale de frein.

Lorsqu'un rapport est sélectionné, le véhicule démarre lentement quand le frein est desserré.

Frein moteur

Pour utiliser l'effet du frein moteur, rétrograder à temps en cas de conduite en pente, voir Mode manuel.

Désenlèvement du véhicule

L'alternance marche avant / marche arrière est uniquement autorisée si le véhicule est enlisé dans du sable, de la boue ou de la neige. Déplacer le levier sélecteur entre les positions **D** et **R** de manière répétée. Ne pas emballer le moteur et éviter toute accélération brusque.

Stationnement

Serrer le frein de stationnement et engager le levier sur **P**.

La clé de contact ne peut être retirée que lorsque le levier sélecteur est en position **P**.

Mode manuel



Déplacer le levier sélecteur hors de la position **D** vers la gauche pour sélectionner le mode manuel **M**.

Tapoter le levier sélecteur

vers l'avant : passer au rapport
+ supérieur

vers l'arrière **-** : passage au rapport
inférieur

Le rapport sélectionné s'indique au combiné d'instruments.

Si un rapport supérieur est engagé à trop faible vitesse ou un rapport inférieur à trop haut régime, aucun chan-

gement de vitesse n'a lieu. Ceci entraîne l'affichage d'un message sur le centre d'informations du conducteur.

En mode manuel, la boîte de vitesses ne passe pas automatiquement à un rapport supérieur à régime moteur élevé.

Programmes de conduite électronique

- Après un démarrage à froid, le programme de température de service amène rapidement le catalyseur à la température nécessaire en augmentant le régime moteur.
- La fonction de passage automatique en position **N** met automatiquement la boîte de vitesses au point mort lorsque le véhicule est arrêté et qu'un rapport de marche avant est engagé et que la pédale de frein est enfoncée.
- Lorsque le mode **SPORT** est engagé, le changement de vitesse se fait à des régimes supérieurs

(sauf quand le régulateur de vitesse est enclenché). Mode SPORT ↪ 167.

- Des programmes spéciaux adaptent automatiquement les points de changement de vitesse en cas de montées ou de descentes.

Kickdown

Si, en mode automatique, la pédale d'accélérateur est enfoncée au maximum, la boîte de vitesses passe dans un rapport inférieur, en fonction du régime moteur.

Défaillance

En cas de défaillance, un message est affiché au centre d'informations du conducteur. Messages du véhicule ↪ 108.

La boîte de vitesses ne change plus automatiquement. Il est possible de continuer à rouler en changeant de vitesse manuellement.

Seul le plus haut rapport est disponible. Selon la défaillance, il se peut que la 2e vitesse soit aussi disponible en mode manuel. Ne changer de vitesse que si le véhicule est à l'arrêt.

Faire remédier à la cause du problème par un atelier.

Coupure de courant

En cas de coupure de courant, le levier sélecteur ne peut pas être déplacé hors de la position **P**. La clé de contact ne peut pas être enlevée de la serrure de contact.

Si la batterie du véhicule est déchargée, effectuer le démarrage par câble ↪ 242.

Si la batterie du véhicule n'est pas à l'origine de la défaillance, débloquer le levier sélecteur.

1. Serrer le frein de stationnement.



2. Dégager l'avant du garnissage du levier sélecteur de la console, le relever et le faire tourner vers la gauche.

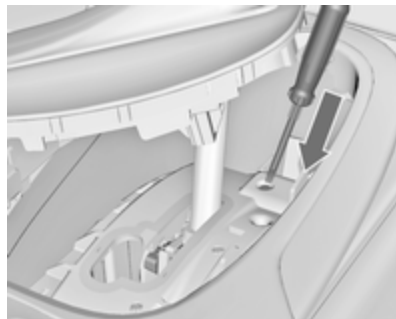

3. Introduire un tournevis aussi loin que possible dans l'ouverture et déplacer le levier sélecteur de la position **P** ou **N**. Si le levier sélecteur est à nouveau ramené en position **P** ou **N**, il sera à nouveau bloqué dans cette position. Faire corriger la cause de la coupure de courant par un atelier.
4. Reposer la garniture de levier sur la console centrale et la remonter.

Boîte manuelle



Pour engager la marche arrière, le véhicule étant à l'arrêt, enfoncer la pédale d'embrayage, appuyer sur le bouton de déverrouillage du levier sélecteur et engager le rapport.

Si le rapport ne s'engage pas, amener le levier au point mort, relâcher la pédale d'embrayage puis débrayer à nouveau ; réessayer de passer la marche arrière.

Ne pas laisser patiner l'embrayage inutilement.

Lors de la manœuvre, enfoncer la pédale d'embrayage à fond. Ne pas utiliser la pédale comme repose-pied.

Avertissement

Il n'est pas recommandé de conduire en gardant la main sur le levier sélecteur.

Indication de passage au rapport supérieur ⇨ 96.

Freins

Le système de freinage possède deux circuits indépendants l'un de l'autre.

Si un circuit de freinage est défaillant, le véhicule peut toujours être freiné grâce à l'autre circuit de freinage.

Toutefois, le freinage n'est obtenu qu'en enfonçant la pédale de frein fermement. Un effort nettement supérieur doit être exercé. La distance de freinage est plus longue qu'habituellement. Prendre contact avec un atelier avant de poursuivre votre déplacement.

Quand le moteur ne tourne pas, l'assistance du servofrein disparaît une fois que la pédale de frein a été actionnée une ou deux fois. Le freinage n'est pas réduit, mais il nécessite une force beaucoup plus grande. Il est particulièrement important de garder cela à l'esprit quand le véhicule est remorqué.

Témoin (D) ⇨ 95.

Antiblocage de sécurité

L'antiblocage de sécurité (ABS) empêche que les roues ne se bloquent.

Dès qu'une roue a tendance à bloquer, l'ABS module la pression de freinage de la roue incriminée. Le véhicule peut être dirigé, même en cas de freinage d'urgence.

La régulation ABS est identifiable à la pulsation de la pédale de frein et au bruit du processus de régulation.

Afin d'obtenir un freinage optimal, enfoncer la pédale de frein à fond pendant toute la durée du freinage malgré la pulsation de la pédale de frein. Ne pas réduire la pression sur la pédale.

Avant de prendre la route, le système procède à un test de fonctionnement automatique qui pourrait être perceptible.

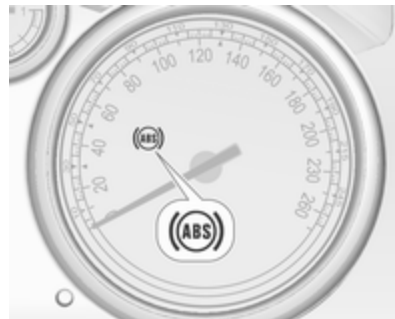

Témoin (ABS) ⇨ 96.

Feux stop adaptatifs

En cas de freinage maximal, les trois feux stop clignotent pendant la durée de la régulation de l'ABS.

Défaillance

⚠ Attention

En cas de défaillance de l'ABS, les roues peuvent avoir tendance à se bloquer en cas de freinage brutal. Les avantages de l'ABS ne sont

plus disponibles. Lors d'un freinage brutal, le véhicule ne peut plus être dirigé et peut déraiper.

Faire remédier à la cause du problème par un atelier.

Frein de stationnement

Frein de stationnement manuel

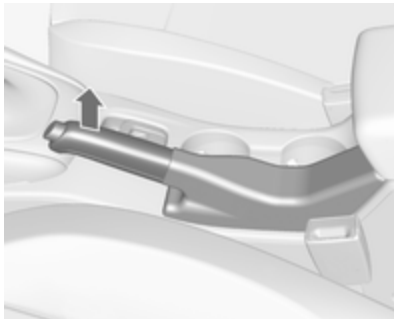

⚠ Attention

Serrer toujours le frein de stationnement sans actionner le bouton de déverrouillage. Dans une pente ou dans une côte, le serrer aussi fort que possible.

Pour desserrer le frein de stationnement, soulever un peu le levier, appuyer sur le bouton de déverrouillage et abaisser complètement le levier.

Pour réduire les efforts d'actionnement du frein de stationnement, enfoncer en même temps la pédale de frein.

Témoin ① ⇨ 95.

Frein de stationnement électrique

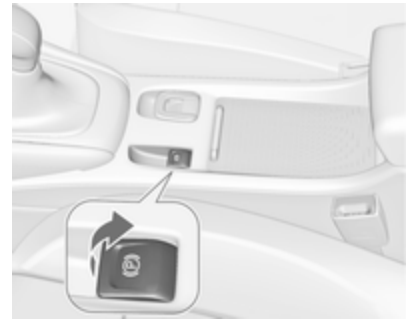

Serrage quand le véhicule est à l'arrêt

⚠ Attention

Tirer sur le commutateur ② pendant environ une seconde, le frein de stationnement électrique fonctionne automatiquement avec la force adéquate. Pour un serrage

maximal, p. ex. en cas de stationnement avec une remorque ou dans une pente, tirer deux fois le commutateur (P).

Le frein de stationnement électrique est serré lorsque le témoin (P) s'allume ⇨ 96.

Le frein de stationnement électrique peut toujours être actionné, même avec le contact coupé.

Ne pas actionner le frein de stationnement électrique trop souvent sans faire tourner le moteur, car cela déchargera la batterie du véhicule.

Avant de quitter le véhicule, vérifier l'état du frein de stationnement électrique. Témoin (P) ⇨ 96.

Desserrage

Mettre le contact. Garder la pédale de frein enfoncée, puis enfoncer le commutateur (P).

Aide au démarrage

Véhicules avec boîte manuelle : En enfonçant la pédale d'embrayage, puis en la relâchant légèrement et en enfonçant légèrement la pédale d'ac-

célérateur, le frein de stationnement électrique se desserre alors automatiquement. Cela n'est pas possible si l'on tire simultanément sur le commutateur (P).

Véhicules avec boîte automatique : En engageant **D** puis en enfonçant la pédale d'accélérateur, le frein de stationnement électrique se desserre alors automatiquement. Cela n'est pas possible si l'on tire simultanément sur le commutateur (P).

Freinage dynamique en roulant

Quand le véhicule roule et que le commutateur (P) est gardé tiré, le frein de stationnement électrique décélérera le véhicule, mais ne s'appliquera pas de manière statique.

Dès que le commutateur (P) est relâché, le freinage dynamique s'arrête.

Défaillance

Le mode de défaillance du frein de stationnement électrique est signalé par un témoin (P) et par un message du véhicule affiché dans le centre d'informations du conducteur.

Serrer le frein de stationnement électrique : tirer et maintenir le commutateur (P) pendant plus de 5 secondes. Si le témoin (P) s'allume, le frein de stationnement électrique est serré.

Desserrer le frein de stationnement électrique : pousser et maintenir le commutateur (P) pendant plus de 2 secondes. Si le témoin (P) s'éteint, le frein de stationnement électrique est desserré.

Le témoin (P) clignote : le frein de stationnement électrique n'est pas totalement serré ou desserré. En cas de clignotement permanent, desserrer le frein de stationnement électrique, puis essayer à nouveau de le serrer.

Assistance au freinage

Lors d'un enfoncement rapide et puissant de la pédale de frein, la force de freinage maximale (freinage d'urgence) est sollicitée automatiquement.

Maintenir une pression constante sur la pédale de frein aussi longtemps qu'un freinage maximal est nécessaire. La force de freinage maximale est automatiquement réduite quand la pédale de frein est relâchée.

Aide au démarrage en côte

Le système aide à prévenir un recul intempestif lors d'un démarrage en côte.

Lorsque la pédale de frein est relâchée à l'arrêt dans une pente, les freins restent serrés pendant deux secondes supplémentaires. Les freins se relâchent automatiquement dès que le véhicule commence à accélérer.

L'aide au démarrage en côte n'est pas activée pendant un Autostop.

Systèmes de contrôle de conduite

Système antipatinage

Le système antipatinage (TC, Traction Control) est un composant de l'Electronic Stability Control (ESC) ↗ 166.

Le TC améliore la stabilité de conduite lorsque c'est nécessaire, quels que soient le type de revêtement ou l'adhérence des pneus, empêchant ainsi les roues motrices de patiner.

Dès que les roues motrices commencent à patiner, la puissance délivrée par le moteur est réduite et la roue qui patine le plus est freinée individuellement. Ainsi, même sur chaussée glissante, la stabilité du véhicule est considérablement améliorée.



TC est opérationnel après chaque démarrage de moteur, dès que le témoin  s'éteint.

Le témoin  clignote pour indiquer que TC est activé.

Attention

Ce dispositif de sécurité particulier ne doit pas vous pousser à adopter un style de conduite dangereux.



Adapter la vitesse aux conditions de circulation.

Témoin  ↗ 97.

Désactivation



Le TC peut être désactivé quand le patinage des roues est requis :

Appuyer brièvement sur  pour désactiver le TC ;  s'allume. La désactivation est affichée comme un message d'état sur le centre d'informations du conducteur.

Le système antipatinage (TC) est réactivé en appuyant sur la touche .

Le TC est également réactivé la prochaine fois que le contact est mis.

Electronic Stability Control

L'Electronic Stability Control (ESC) améliore la stabilité de la conduite lorsque c'est nécessaire, quel que soit le type de surface de revêtement ou l'adhérence des pneus. Il empêche également le patinage des roues motrices. L'ESC opère avec le système antipatinage (TC)  165.

Dès que le véhicule menace de déraiser (sous-virage, survirage), la puissance du moteur est réduite et les roues sont freinées individuellement. Ainsi, même sur chaussée glissante, la stabilité du véhicule est considérablement améliorée.



L'ESC est opérationnel après chaque démarrage de moteur, dès que le témoin  s'éteint.

Le témoin  clignote pour indiquer que l'ESC est activé.

Attention

Ce dispositif de sécurité particulier ne doit pas vous pousser à adopter un style de conduite dangereux.





Adapter la vitesse aux conditions de circulation.

Témoin   97.

Désactivation



Pour un comportement plus sportif, il est possible de désactiver séparément l'ESC et le TC :

- Appuyer brièvement sur  : seul le système antipatinage est désactivé, l'ESC reste activé,  s'allume
- Appuyer et maintenir enfoncé  pendant au moins 5 secondes : TC et ESC sont désactivés,  et  s'allument.

En outre, le mode sélectionné est affiché sous forme d'un message d'état au centre d'informations du conducteur.

Si le véhicule dépasse un seuil avec ESP désactivé, le système réactivera l'ESC pour la durée de ce seuil, lorsque la pédale de frein est enfoncée une fois.

Pour réactiver l'ESC, appuyer à nouveau sur . Si le système TC a été désactivé auparavant, le TC et l'ESC sont tous deux réactivés.

L'ESC est également réactivé la prochaine fois que le contact est mis.

Châssis mécatronique interactif

Flex Ride

Le châssis mécatronique Flex Ride permet au conducteur de sélectionner parmi trois modes de conduite :

- Mode SPORT : appuyer sur **SPORT**, la LED s'allume.
- Mode TOUR : appuyer sur **TOUR**, la LED s'allume.
- Mode NORMAL : ni **SPORT** ni **TOUR** n'est pressé, aucune LED n'est allumée.

La désactivation des modes SPORT et TOUR s'effectue en appuyant une fois de plus sur le bouton correspondant.

Pour chaque mode de conduite, Flex Ride met en réseau les systèmes électroniques suivants :

- Contrôle électronique de l'amortissement
- Commande de la pédale d'accélérateur
- Commande de la direction
- Electronic Stability Control (ESC)
- Antiblocage de sécurité (ABS) avec contrôle de freinage en virage
- Boîte de vitesses automatique.

Mode Sport



Les réglages des systèmes sont adaptés à un style de conduite plus sportif :

- la suspension des amortisseurs devient plus dure pour offrir un meilleur contact avec la surface de la chaussée ;
- le moteur réagit plus rapidement à la pédale d'accélérateur ;
- l'assistance de la direction est réduite ;

- les moments de changement de rapport de la boîte automatiques ont lieu plus tardivement ;
- avec le mode SPORT activé, l'éclairage des principaux instruments passe du blanc au rouge.

Mode TOUR



Les réglages des systèmes sont adaptés à un style de conduite plus confortable :

- la suspension des amortisseurs réagit plus mollement ;
- la pédale d'accélérateur réagit selon les réglages standard ;

- l'assistance de direction est normale ;
- les moments de changement de rapport de la boîte automatiques ont lieu de manière plus souple ;
- l'éclairage des principaux instruments est blanc.

Mode NORMAL

Tous les réglages des systèmes correspondent aux valeurs standard.

Commande du mode de conduite

Dans chaque mode de conduite sélectionné manuellement (SPORT, TOUR ou NORMAL), la commande de mode de conduite détecte et analyse en permanence les caractéristiques réelles de conduite, les réactions du conducteur et l'état dynamique actif du véhicule. Si nécessaire, le module de commande de la commande du mode de conduite change automatiquement les réglages au sein du mode de conduite sélectionné ou, si de grandes variations sont détectées, le mode de conduite est modifié en ce qui concerne la longueur des variations.

Si, par exemple, le mode NORMAL est sélectionné et que la commande du mode de conduite détecte un style de conduite sportif, la commande du mode de conduite modifie plusieurs réglages du mode NORMAL en réglages sportifs. La commande du mode de conduite passe en mode SPORT en cas de style de conduite très nettement sportif.

Si, autre exemple, le mode TOUR est sélectionné et qu'un coup de frein soudain est nécessaire sur une route sinueuse, la commande du mode de conduite va détecter l'état dynamique du véhicule et modifier les réglages de la suspension en mode SPORT afin d'améliorer la stabilité du véhicule.

Lors du retour à l'état initial des caractéristiques de conduite ou de l'état dynamique du véhicule, la commande du mode de conduite rétablit les réglages du mode de conduite préalablement sélectionné.

Réglages personnalisés du mode SPORT

Le conducteur peut sélectionner les fonctions du mode SPORT quand **SPORT** est enfoncé. Ces réglages peuvent être modifiés dans le menu Réglages de l'affichage d'informations. Personnalisation du véhicule ↻ 110.

Systèmes d'assistance au conducteur

Attention

Les systèmes d'assistance au conducteur ont été conçus pour aider le conducteur et ne remplacent absolument pas sa vigilance.

Le conducteur assume la pleine responsabilité de sa conduite.

En cas d'emploi des systèmes d'assistance au conducteur, toujours rester attentif aux conditions de circulation actuelles.

Régulateur de vitesse

Le régulateur de vitesse peut mémoriser et maintenir des vitesses allant de 30 à 200 km/h. Descentes et montées peuvent provoquer des écarts par rapport à la vitesse mémorisée.

Pour des raisons de sécurité, le régulateur de vitesse ne peut être activé qu'après que vous avez appuyé une

fois sur la pédale de frein. Une activation dans le premier rapport n'est pas possible.



Ne pas activer le régulateur de vitesse lorsqu'une vitesse constante n'est pas conseillée.

Avec une boîte automatique, n'activer le régulateur de vitesse qu'en mode automatique.

Témoin 100.

Mise en marche

Appuyer sur ; le témoin s'allume en blanc sur le combiné d'instruments.

Activation

Accélérer jusqu'à la vitesse désirée et tourner la molette sur **SET/-** ; la vitesse actuelle est mémorisée et maintenue. Le témoin s'allume en vert sur le combiné d'instruments. La pédale d'accélérateur peut être relâchée.

Il est possible d'augmenter la vitesse en enfonçant la pédale d'accélérateur. Après relâchement de la pédale d'accélérateur, la vitesse mémorisée est rétablie.

Le régulateur de vitesse reste activé pendant le changement de vitesse.

Augmentation de la vitesse

Avec le régulateur de vitesse activé, maintenir la molette sur **RES/+** ou la tourner brièvement plusieurs fois sur **RES/+** : la vitesse augmente en continu ou pas à pas.

En variante, accélérer jusqu'à la vitesse souhaitée et la mémoriser en tournant la molette sur **SET/-**.



Diminution de la vitesse

Avec le régulateur de vitesse activé, maintenir la molette sur **SET/-** ou la tourner brièvement plusieurs fois sur **SET/-** : la vitesse diminue en continu ou pas à pas.

Désactivation

Appuyer sur ; le témoin s'allume en blanc sur le combiné d'instruments. Le régulateur de vitesse est désactivé. La dernière vitesse enregistrée reste en mémoire pour une reprise ultérieure.



Désactivation automatique :

- Vitesse du véhicule inférieure à 30 km/h.
- Vitesse du véhicule supérieure à 200 km/h.
- La pédale de frein est actionnée.
- La pédale d'embrayage est actionnée pendant quelques secondes.
- Le levier sélecteur est en position **N**.
- Le régime moteur est dans une plage très basse.
- Le système antipatinage (TC) ou l'Electronic Stability Control (ESC) est entré en fonctionnement.

Reprise de la vitesse mémorisée

Tourner la molette sur **RES/+** à une vitesse supérieure à 30 km/h. La vitesse mémorisée sera reprise.

Désactivation

Appuyer sur  ; le témoin  s'éteint sur le combiné d'instruments. La vitesse mémorisée est effacée.

Appuyer sur  pour activer le limiteur de vitesse ou couper le contact arrête également le régulateur de vitesse et efface la vitesse mémorisée.

Limiteur de vitesse

Le limiteur de vitesse empêche le véhicule de dépasser une vitesse maximale prédéfinie.



La vitesse maximale peut être réglée à une vitesse supérieure à 25 km/h.

Le conducteur peut uniquement accélérer jusqu'à la vitesse prédéterminée. Les écarts par rapport à la vitesse limite peuvent se produire lors de la conduite du véhicule en descendant une pente.

La limitation de vitesse prédéterminée est affichée sur la ligne supérieure du centre d'informations du conducteur, lorsque le système est activé.

Activation



Appuyer sur . Si le régulateur de vitesse a été activé auparavant, il est désactivé lorsque le limiteur de vitesse est activé et le témoin  s'éteint.

Réglage de la limitation de vitesse

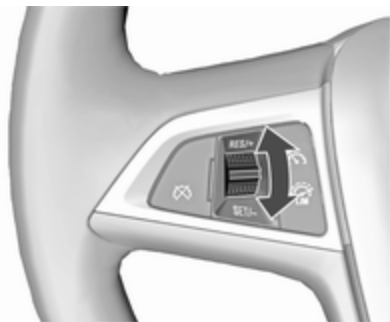

Lorsque le limiteur de vitesse est activé, maintenir la molette tournée sur **RES/+** ou tourner brièvement sur **RES/+** de manière répétitive jusqu'à ce que la vitesse maximale souhaitée soit affichée sur le centre d'informations du conducteur.

Une autre solution consiste à accélérer jusqu'à la vitesse désirée et à tourner brièvement la molette sur **SET/-** : la vitesse actuelle est mémorisée comme la vitesse maximale. La limitation de vitesse est affichée sur le centre d'informations du conducteur.



Changer la limitation de vitesse

Lorsque le limiteur de vitesse est activé, tourner le bouton molette sur **RES/+** pour augmenter ou sur **SET/-** pour diminuer la vitesse maximale souhaitée.

Dépassement de la limitation de vitesse

En cas d'urgence, il est possible de dépasser la limitation de vitesse en enfonçant fermement la pédale d'accélérateur au-delà du point de résistance.

La vitesse limitée clignotera sur le centre d'informations du conducteur et, en fonction du véhicule, un carillon se fera entendre pendant cette période.

Relâcher la pédale d'accélérateur et la fonction de limitation de vitesse est réactivée dès qu'une vitesse inférieure à la vitesse limite est atteinte.

Désactivation

Appuyer sur  : le limiteur de vitesse est désactivé et le véhicule peut être conduit sans limitation de vitesse.

La vitesse limitée est mémorisée et un message correspondant apparaît dans le centre d'informations du conducteur.

Reprise de la vitesse limite

Tourner la molette de réglage sur **RES/+**. La limitation de vitesse mémorisée sera reprise.

Désactivation

Appuyer sur , l'indication de limitation de vitesse s'éteint dans le centre d'informations du conducteur. La vitesse mémorisée est effacée.

En appuyant sur  pour activer le régulateur de vitesse ou en coupant le contact, le limiteur de vitesse est également désactivé et la vitesse mémorisée est effacée.

Alerte de collision avant

L'alerte de collision avant peut aider à éviter ou réduire les dommages causés par une collision frontale.

L'alerte de collision avant utilise le système de caméra avant dans le pare-brise pour détecter un véhicule directement devant, sur la même voie, jusqu'à une distance d'environ 60 mètres.



La présence d'un véhicule à l'avant est indiquée par un témoin .



Si un véhicule directement devant est approché trop rapidement, un carillon d'avertissement retentit et une alarme est affichée sur le centre d'informations du conducteur.

À la condition que l'alerte de collision avant ne soit pas désactivée au moyen d'une pression sur .



Activation

L'alerte de collision avant opère automatiquement à une vitesse supérieure à 40 km/h, si elle n'est pas désactivée en appuyant sur , voir ci-dessous.

Sélection de la sensibilité de l'alerte

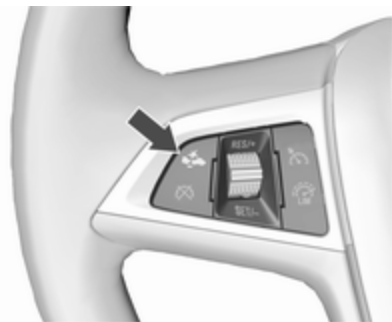
L'alerte peut être réglée sur proche, moyen, ou éloigné.



Appuyer sur , le réglage actuel est affiché sur le centre d'informations du conducteur. Appuyer sur  de nouveau pour modifier la sensibilité de l'alerte.

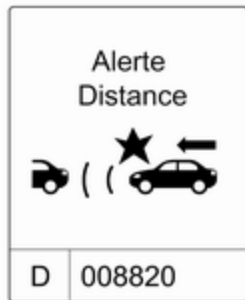

Alerter le conducteur

Un témoin de véhicule à l'avant vert  s'allume sur le combiné d'instruments lorsque le système a détecté un véhicule sur la voie de circulation.



Lorsque la distance avec un véhicule en mouvement à l'avant est trop petite ou lorsque vous approchez trop rapidement d'un autre véhicule et qu'une collision est imminente, le symbole d'alerte de collision s'affiche dans le centre d'informations du conducteur.

En même temps, un carillon d'avertissement se fait entendre. Enfoncer la pédale de frein, si cela est exigé par la situation.

Désactivation

Le système peut être désactivé. Appuyer sur  plusieurs fois jusqu'à ce que le message suivant s'affiche dans le centre d'informations du conducteur.

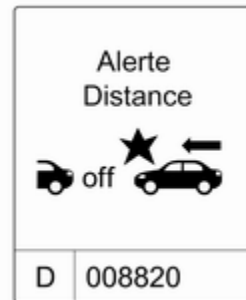

Remarques générales

Attention

Une alerte de collision avant est simplement un système d'avertissement et n'applique pas les

freins. Lors de l'approche trop rapide d'un autre véhicule, il se peut qu'il n'y ait pas assez de temps pour éviter une collision.

Le conducteur endosse la pleine responsabilité de la distance de suivi en se basant sur les conditions de visibilité, météorologiques et de circulation.

L'attention complète du conducteur est exigée à tout moment pendant la conduite du véhicule. Le conducteur devra toujours s'être prêt à agir et appliquer les freins.

Limitations du système

Le système est conçu pour détecter uniquement les véhicules, mais il peut également réagir à d'autres objets.

Dans les cas suivants, l'alerte de collision avant peut ne pas détecter un véhicule à l'avant ou la performance du capteur est limitée :

- Sur des routes sinueuses.
- Lorsque le temps limite la visibilité, par exemple en cas de brouillard, pluie ou neige.
- Lorsque le capteur est bloqué par de la neige, glace, neige fondante, boue ou saletés, ou en cas de dommages sur le pare-brise.

Indication de distance vers l'avant

L'indication de distance vers l'avant affiche la distance à un véhicule se déplaçant en avant. La caméra avant dans le pare-brise sert à détecter la distance d'un véhicule qui se trouve juste à l'avant, sur la trajectoire du véhicule. Le système est actif à des vitesses supérieures à 40 km/h.

Lorsqu'un véhicule est détecté à l'avant, la distance est indiquée en secondes et affichée sur une page du centre d'informations du conducteur  100. Appuyer sur **MENU** sur le levier des clignotants pour choisir **Menu informations véhicule**  et tourner

la molette de réglage pour choisir la page d'indication de distance vers l'avant.

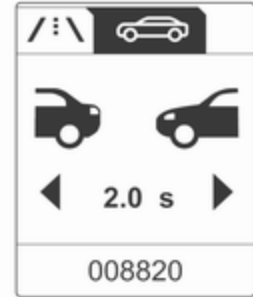

La distance minimale indiquée est de 0,5 seconde.

S'il n'y a pas de véhicule à l'avant ou si le véhicule à l'avant est hors de portée, deux tirets sont indiqués : -- s.

Aide au stationnement

Aide au stationnement arrière

⚠ Attention

Le conducteur est pleinement responsable de la manœuvre de stationnement.

Toujours vérifier les environs pendant la marche arrière et l'utilisation du système d'aide au stationnement arrière.

L'aide au stationnement arrière facilite les manœuvres en mesurant la distance entre le véhicule et les obstacles présents à l'arrière. Il informe et avertit le conducteur par des signaux sonores.



Le système possède quatre capteurs de stationnement à ultrasons disposés dans le pare-chocs arrière.

Activation

Le système est automatiquement prêt à fonctionner lorsque la marche arrière est engagée.

Une LED allumée dans le bouton de l'aide au stationnement **P**  indique que le système est prêt à fonctionner.

Indication

Le système utilise des signaux sonores pour avertir le conducteur de la présence d'obstacles potentiellement dangereux derrière le véhicule. L'in-

tervalle entre les signaux sonores se réduit au fur et à mesure que le véhicule se rapproche de cet obstacle. Lorsque la distance est inférieure à environ 30 cm, le signal sonore est continu.

En outre, la distance par rapport aux obstacles peut également être affichée au centre d'informations du conducteur.

Désactivation



Le système se désactive automatiquement lorsque la marche arrière est engagée.

Pour réactiver le système, engager la marche arrière.

La désactivation manuelle est également possible. Pour cela, appuyer sur le bouton d'aide au stationnement **P** .

Lorsque le système est désactivé, la diode du bouton s'éteint.

De plus, **Aide stationnement désactivée** s'affiche sur le DIC lorsque le système est désactivé manuellement.

Défaillance

En cas de défaillance du système ou si le système ne fonctionne plus en raison de conditions temporaires, comme des capteurs recouverts de neige, un message s'affiche au Centre d'informations du conducteur.

Messages du véhicule ⇨ 108.

Aide au stationnement avant-arrière

Attention

Le conducteur est pleinement responsable de la manœuvre de stationnement.

Toujours vérifier les environs lors de l'utilisation du système d'aide au stationnement lorsque vous conduisez vers l'avant ou vers l'arrière.

L'aide au stationnement avant-arrière mesure la distance entre le véhicule et les obstacles présents devant et derrière le véhicule. Le système émet des signaux sonores et affiche des messages.





Quatre capteurs de stationnement à ultrasons sont présents dans chaque pare-chocs avant et arrière.



Il utilise deux signaux d'avertissement sonores différents pour les zones de contrôle avant et arrière, chacune ayant sa propre fréquence. Le signal en cas d'obstacles à l'avant retentit via les haut-parleurs avant ; pour les obstacles à l'arrière, il retentit via les haut-parleurs arrière.

Bouton d'aide au stationnement et logique de fonctionnement



L'aide au stationnement avant-arrière est dotée du bouton **P** . Si le véhicule est en outre équipé d'un système avancé d'aide au stationnement (voir la description distincte ci-après),

le système est équipé du bouton . Les deux systèmes seront actionnés en appuyant sur .

Une pression courte sur  ou  désactive ou active l'aide au stationnement avant.

Une pression longue sur  (une seconde environ) active ou désactive le système avancé d'assistance au stationnement.

La logique des boutons d'actionnement des systèmes est la suivante :



- L'aide au stationnement avant-arrière est active : une pression courte la désactive.
- L'aide au stationnement avant-arrière est active : une pression longue active le système avancé d'assistance au stationnement si un rapport avant est engagé.
- Le système avancé d'assistance au stationnement est actif : une pression courte active l'aide au stationnement avant-arrière.

- Le système avancé d'assistance au stationnement est actif : une pression longue le désactive.
- Le système avancé d'assistance au stationnement et l'aide au stationnement avant-arrière sont actifs : une pression courte désactive les deux systèmes.

Activation

Lorsque la marche arrière est enclenchée, l'aide au stationnement avant et arrière est prête à fonctionner.

L'aide au stationnement avant est également activée automatiquement à une vitesse supérieure à 11 km/h.

Une LED allumée dans le bouton de l'aide au stationnement  ou  indique que le système est prêt à fonctionner.

Si le véhicule dépasse une vitesse de 11 km/h, l'aide au stationnement avant est désactivée. L'aide au stationnement avant est toujours réactivée dès lors que la vitesse du véhicule repasse en dessous de 11 km/h.

Indication

Le système utilise des signaux sonores pour avertir le conducteur de la présence d'obstacles potentiellement dangereux derrière et devant le véhicule. Selon le côté du véhicule le plus proche d'un obstacle, vous entendez les signaux d'avertissement sonores sur le côté correspondant du véhicule. L'intervalle entre les signaux sonores se réduit au fur et à mesure que le véhicule se rapproche de cet obstacle. Lorsque la distance est inférieure à environ 30 cm, le signal sonore est continu.

La distance jusqu'aux obstacles est également affichée sur le DIC  100.

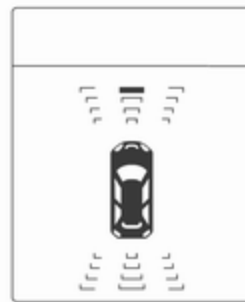

La distance vers l'obstacle avant et arrière est indiquée par des lignes de distance qui se modifient autour du véhicule.

Les obstacles à l'arrière sont indiqués simultanément de manière sonore et visuelle.

Les obstacles à l'avant sont d'abord indiqués visuellement. À des distances inférieures à 80 cm, un signal sonore est également émis.

L'indication de la distance affichée sur le centre d'informations du conducteur peut être interrompue par les messages véhicule ayant une plus grande priorité. Pour faire à nouveau apparaître l'indication de distance, approuver le message en appuyant sur **SET/CLR** au niveau du levier des clignotants.

Désactivation

L'aide au stationnement arrière se désactive automatiquement lorsque l'on quitte la marche arrière.

L'aide au stationnement avant désactivée automatiquement à une vitesse supérieure à 11 km/h.



Une désactivation manuelle est également possible en pressant brièvement le bouton d'aide au stationnement **P+▲** ou **P-▲**.

Lorsque le système est désactivé, la diode du bouton s'éteint.

De plus, **Aide stationnement désactivée** s'affiche sur le DIC lorsque le système est désactivé manuellement.

Après une désactivation manuelle, l'aide au stationnement avant est réactivé si le bouton d'aide au stationnement **P+▲** ou **P-▲** est enfoncé ou si la marche arrière est engagée.

Défaillance

En cas de défaillance du système ou si le système ne fonctionne plus en raison de conditions temporaires, p. ex. des capteurs recouverts de neige, un message s'affiche sur le DIC.

Messages du véhicule ⇨ 108.

Système avancé d'assistance au stationnement

⚠ Attention

Le conducteur est pleinement responsable de l'acceptation de l'emplacement de parking suggéré par le système et de la manœuvre de stationnement.

Toujours vérifier les environs dans toutes les directions lors de l'utilisation du système avancé d'assistance au stationnement.

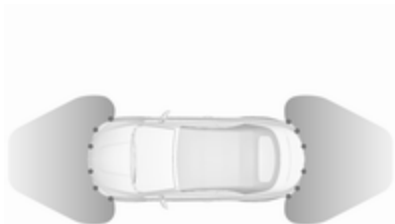



Le système avancé d'assistance au stationnement guide le conducteur dans un emplacement de stationnement en lui fournissant des instructions par le biais du centre d'informations du conducteur et des signaux sonores. Le conducteur doit contrôler l'accélération, le freinage, la direction et les changements de vitesses.

Le système utilise les capteurs d'aide au stationnement avant-arrière en combinaison avec deux capteurs additionnels placés de part et d'autre des pare-chocs avant et arrière.

Bouton d'aide au stationnement et logique de fonctionnement

Le système avancé d'assistance au stationnement et l'aide au stationnement avant-arrière (voir description plus haut) sont tous deux actionnés en appuyant sur .

Une pression courte sur  désactive ou active l'aide au stationnement avant.

Une pression longue sur  (une seconde environ) active ou désactive le système avancé d'assistance au stationnement.

La logique des boutons d'actionnement des systèmes est la suivante :

- L'aide au stationnement avant-arrière est active : une pression courte la désactive.
- L'aide au stationnement avant-arrière est active : une pression longue active le système avancé d'assistance au stationnement si un rapport avant est engagé.
- Le système avancé d'assistance au stationnement est actif : une pression courte active l'aide au stationnement avant-arrière.

- Le système avancé d'assistance au stationnement est actif : une pression longue le désactive.
- Le système avancé d'assistance au stationnement et l'aide au stationnement avant-arrière sont actifs : une pression courte désactive les deux systèmes.

Activation



Lors de la recherche d'un emplacement de stationnement, le système est préparé à fonctionner en appuyant sur  pendant une seconde environ.

Le système ne peut être activé et rechercher un emplacement de stationnement que jusqu'à une vitesse de 30 km/h au maximum.

La distance parallèle maximale autorisée entre le véhicule et la rangée des véhicules stationnés est de 1,8 mètres.

Fonctionnement

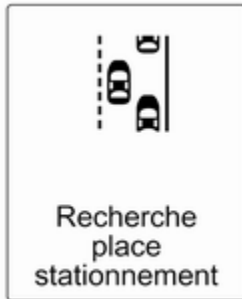

Quand le véhicule passe le long d'une rangée de voitures et que le système est activé, le système avancé d'assistance au stationnement commence à rechercher un emplacement de stationnement adéquat. Lorsqu'un emplacement adéquat est trouvé,

une information de retour visuelle s'affiche sur le centre d'informations du conducteur et un signal sonore retentit.

Si le conducteur n'arrête pas le véhicule dans les 10 mètres après que le système ait proposé un emplacement, le système commence à chercher un autre emplacement de stationnement adéquat.



La suggestion de place de stationnement du système est acceptée quand le véhicule est arrêté par le conducteur dans les 10 mètres après l'émission du message « Stop ». Le système calcule le trajet optimal vers l'emplacement de stationnement. En-

suite, il guide le conducteur dans l'emplacement en lui donnant des instructions détaillées.



Les instructions de l'écran contiennent les éléments suivants :

- Une remarque si la vitesse dépasse 30 km/h.
- La demande d'arrêter le véhicule quand une place de stationnement est détectée.
- Le sens de la conduite pendant la manœuvre de stationnement.

- La position du volant pendant le stationnement.
- L'affichage d'une barre de progression pour certaines instructions.



Une manœuvre de stationnement réussie est signalée par le symbole de « Position finale ».

Toujours prêter attention au son de l'aide au stationnement avant-arrière. Un son continu signifie que la distance jusqu'à un obstacle est inférieure à environ 30 cm.

Changement du côté de stationnement

Le système est configuré pour rechercher par défaut des emplacements de stationnement du côté passager. Pour détecter des emplacements de stationnement côté conducteur, activer le clignotant côté conducteur pendant la durée de la recherche.

Dès que le clignotant est arrêté, le système recherche à nouveau les emplacements de stationnement côté passager.



Priorités d'affichage

Après avoir activé le système avancé d'assistance au stationnement, un message apparaît au centre d'informations du conducteur. L'indication de système avancé d'assistance au stationnement affichée sur le centre d'informations du conducteur peut être interrompue par les messages véhicule ayant une plus grande priorité. Pour faire à nouveau apparaître les instructions du système avancé d'assistance au stationnement et poursuivre la manœuvre de station-

nement, approuver le message en appuyant sur **SET/CLR** sur le levier des clignotants.

Désactivation

Le système est désactivé :

- par une courte pression sur  si le système avancé d'assistance au stationnement et l'aide au stationnement avant-arrière sont activés ;
- par une longue pression sur  si le système avancé d'assistance au stationnement est activé ;
- la manœuvre de stationnement a réussi ;
- en roulant à plus de 30 km/h ;
- en coupant le contact.

La désactivation par le conducteur ou par le système pendant la manœuvre sera affichée par **Stationnement désactivé** dans le centre d'informations du conducteur.

Défaillance

Un message apparaît dans le centre d'informations du conducteur quand :

- le système présente un défaut ;
- le conducteur n'effectue pas avec succès l'ensemble de la manœuvre de parking ;
- le système n'est pas opérationnel.

Si un objet est détecté pendant les instructions de stationnement, **Arrêt** est affiché dans le centre d'informations du conducteur. Si l'objet disparaît, la manœuvre de stationnement se poursuit. Si l'objet n'est pas enlevé, le système est désactivé. Appuyer sur  pendant environ une seconde pour activer le système et rechercher une nouvelle place de stationnement.

Remarques de base sur les systèmes d'aide au stationnement

Attention

Différentes surfaces réfléchissantes d'objets ou de vêtements ainsi que des sources externes de parasites peuvent, dans des conditions particulières, empêcher le système de reconnaître des obstacles.

Une attention particulière doit être accordée aux obstacles bas qui peuvent endommager la partie inférieure du pare-chocs.

Avertissement

Les performances du système peuvent être dégradées par la présence de glace ou de neige, par ex., sur le capteur.

Les performances du système d'aide au stationnement peuvent être réduites en raison de la charge élevée.

Des conditions spécifiques s'appliquent si des véhicules de plus grande taille sont à proximité (p. ex. véhicules tout terrain, fourgonnette, camionnette). L'identification d'objet et l'indication de distance correcte dans la partie supérieure de ces véhicules ne peuvent pas être garanties.

Des objets offrant une section transversale de réflexion fort étroite, des objets étroits ou des matériaux souples par exemple, peuvent ne pas être détectés par le système.

Les systèmes d'aide au stationnement ne détectent pas les objets situés en dehors de leur portée de détection.

Remarque

Pour activer et désactiver le système d'aide au stationnement, il convient de modifier les réglages dans l'affichage d'informations. Si un attelage de remorque est fixé, il doit être sélectionné dans le menu.

Personnalisation du véhicule ⇨ 110.

Remarque

Le système d'aide au stationnement détecte automatiquement un dispositif d'attelage monté en usine. Il est désactivé quand la fiche est branchée.

Il peut arriver que le capteur détecte un objet qui n'existe pas (écho parasite), en raison de perturbations externes acoustiques ou mécaniques.

Le système avancé d'assistance au stationnement peut ne pas répondre aux changements de l'espace de stationnement après avoir commencé la manœuvre de stationnement en créneau.

Remarque

Après production, le système avancé d'assistance au stationnement nécessite un étalonnage. Pour un guidage de stationnement optimal, une distance de conduite minimale de 35 km, notamment un certain nombre de virages, est nécessaire.

Alerte d'angle mort latéral

Le système d'alerte d'angle mort latéral détecte et rapporte les objets d'un côté ou de l'autre du véhicule, dans une zone spécifiée « d'angle mort ». Le système présente une alerte visuelle dans chaque rétroviseur extérieur en cas de détection d'objets qui pourraient ne pas être visibles dans les rétroviseurs intérieurs et extérieurs.

Les capteurs du système sont situés dans le pare-chocs des côtés gauche et droit et du véhicule.



⚠ Attention

L'alerte d'angle mort ne remplace pas la vision du conducteur.

Le système ne détecte pas :

- Les véhicules hors de la zone d'angle mort qui approchent rapidement.
- Les piétons, cyclistes ou animaux.



Avant de changer de file, vérifier tous les rétroviseurs, regarder par-dessus l'épaule et utiliser le clignotant.

Lorsque le système détecte un véhicule dans la zone de l'angle mort tout en se déplaçant en marche avant, que l'on dépasse un véhicule ou que l'on soit dépassé, un symbole d'avertissement jaune  s'allume sur le rétroviseur extérieur approprié. Si le conducteur utilise alors le clignotant, le symbole d'avertissement  commence à clignoter comme un avertissement pour ne pas changer de file.

Remarque

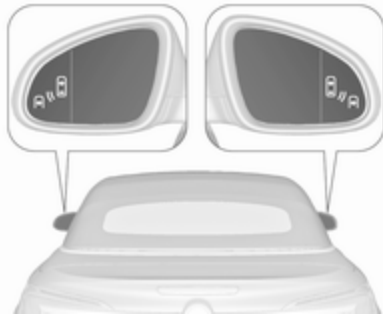
Si le véhicule qui dépasse roule au moins 10 km/h plus vite que le véhicule qu'il dépasse, le symbole d'avertissement  du rétroviseur extérieur correspondant peut ne pas s'allumer.



L'alerte d'angle mort latéral est activée lorsque le véhicule roule à des vitesses allant de 10 km/h à 140 km/h. Conduire à une vitesse supérieure à 140 km/h désactive le système, ce qui est indiqué par les symboles d'avertissement à faible luminosité  sur les deux rétroviseurs extérieurs. Ralentir à nouveau éteindra les symboles d'avertissement. Si un véhicule est alors détecté dans la zone d'angle mort, les symboles d'avertissement  s'allumeront normalement du côté approprié.

Lorsque le véhicule est démarré, les deux rétroviseurs extérieurs s'allument brièvement pour indiquer que le système est en fonctionnement.

Le système peut être activé ou désactivé dans le menu **Réglages** de l'affichage d'informations, personnalisation du véhicule ↻ 110.

La désactivation est signalée par un message sur le centre d'informations du conducteur.

Zones de détection

Le capteur du système couvre une zone d'environ 3 mètres des deux côtés du véhicule. Cette zone démarre à chaque rétroviseur et s'étend environ jusqu'à 3 mètres vers l'arrière. La hauteur de la zone se situe environ entre 0,5 mètre et 2 mètres du sol.

Le système est désactivé si le véhicule tracte une remorque.

L'alerte d'angle mort latéral est conçue pour ignorer les objets stationnaires comme les glissières de sécurité, les poteaux, les bordures de trottoir, les murs et les poutres. Les véhicules garés ou les véhicules dans le sens inverse ne sont pas détectés.

Défaillance

Des alertes manquées occasionnelles peuvent se produire dans des circonstances normales.

L'alerte d'angle mort latéral ne fonctionne pas lorsque les coins gauche ou droit du pare-chocs arrière sont recouverts de boue, saletés, neige, gel ou neige fondue. Instructions de nettoyage ↻ 246.

Dans le cas d'une défaillance dans le système ou si le système ne fonctionne plus en raison de conditions provisoires, un message sera affiché sur le centre d'informations du conducteur. Demander l'aide d'un atelier en cas de défaillance permanente.

Caméra arrière

La caméra arrière aide le conducteur à reculer en affichant une vue de la zone derrière le véhicule.

La vue de la caméra est affichée sur l'affichage d'informations en couleur.

⚠ Attention

La caméra arrière ne remplace pas la vision conducteur. Il est à noter que les objets se trouvant à l'extérieur du champ de vision de la caméra et des capteurs du système avancé d'assistance au stationnement, par ex. sous le pare-chocs ou sous le véhicule ne sont pas affichés.

Ne pas faire marche arrière en regardant uniquement l'écran d'affichage d'informations et vérifier la zone autour et derrière le véhicule avant d'engager la marche arrière.

Activation

La caméra arrière est automatiquement activée lorsque la marche arrière est engagée.

Fonctionnement

La caméra est montée entre les lampes d'éclairage de la plaque d'immatriculation et a un angle de vision de 130°.

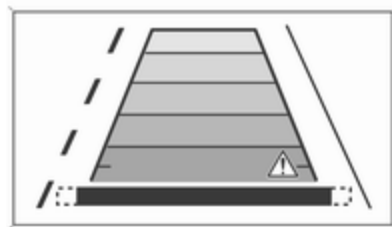

La zone affichée par la caméra est limitée. La distance de l'image qui s'affiche sur l'écran est différente de la distance réelle.

Lignes de guidage

Les lignes de guidage dynamique sont des lignes horizontales à des intervalles de 1 mètre projetées sur l'image pour définir la distance des objets.

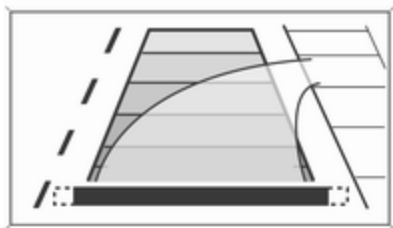

La trajectoire du véhicule est affichée en fonction de l'angle de braquage.

La fonction peut être désactivée dans le menu Réglages de l'affichage d'informations. Personnalisation du véhicule ↗ 110.

Symboles d'avertissement

Les symboles d'avertissement sont indiqués sous la forme de triangles \triangle sur l'image et représentent les obstacles détectés par les capteurs arrière du système avancé d'assistance au stationnement.

En outre, \triangle s'affiche sur la ligne supérieure de l'affichage d'informations avec un avertissement de contrôle des alentours du véhicule.

La ligne supérieure de l'écran peut être effacée en appuyant sur le bouton multifonction.

Réglages d'affichage

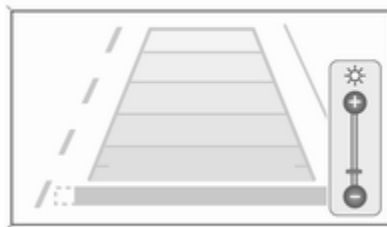

Navi 650/Navi 950 : La luminosité peut être réglée en appuyant d'abord sur la bague extérieure du bouton multifonction, puis en la tournant.

CD 600 : La luminosité peut être réglée en appuyant d'abord sur le bouton multifonction, puis en le réglant.

Désactivation

La caméra est désactivée lorsqu'une certaine vitesse de marche arrière est dépassée ou si la marche arrière n'est plus engagée pendant environ 10 secondes.

La caméra arrière peut être activée ou désactivée dans le menu Réglages de l'affichage d'informations. Personnalisation du véhicule ↗ 110.

Défaillance

Les messages de défaillance sont affichés avec un \triangle sur la ligne supérieure de l'affichage d'informations.

La caméra arrière peut ne pas fonctionner correctement si :

- La zone alentour est sombre.
- Le soleil ou le faisceau des phares se reflète directement dans la lentille de la caméra.
- Du gel, de la neige, de la boue ou tout autre matériau recouvre la lentille de la caméra. Nettoyer la lentille, la rincer à l'eau et l'essuyer avec un chiffon doux.

- L'arrière du véhicule est accidenté.
- Il y a des changements de température extrêmes.

Assistant pour les panneaux de signalisation

Fonctionnement

L'assistant de détection des panneaux routiers détecte les panneaux routiers déterminés via une caméra à l'avant et les affiche dans le centre d'informations du conducteur.



Les panneaux routiers qui seront détectés sont :

Panneaux de limitation et d'interdiction de dépasser

- limitation de vitesse ;
- interdiction de dépasser ;
- fin de limitation de vitesse ;
- fin d'interdiction de dépasser.

Panneaux routiers

Début et fin :

- d'autoroutes
- de routes
- de rues

Panneaux supplémentaires

- conseils supplémentaires sur les panneaux de circulation
- restriction quant à l'emploi d'une remorque
- contraintes causées par des tracteurs
- avertissement chaussée humide
- avertissement gel
- flèches de direction

Les panneaux de limitation de vitesse ou d'interdiction de doubler sont affichés sur le centre d'informations du conducteur jusqu'à ce que le panneau de limitation de vitesse suivant soit détecté ou jusqu'à la fin de la période définie d'affichage de panneau.

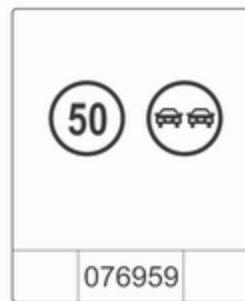

La présence de plusieurs panneaux sur l'affichage est possible.



Un point d'exclamation dans un cadre indique qu'il y a un panneau ajouté détecté que le système n'a pas pu reconnaître.



Le système est actif jusqu'à une vitesse de 200 km/h, en fonction des conditions d'éclairage. La nuit, le système est actif jusqu'à une vitesse de 160 km/h.

Dès que la vitesse du véhicule descend sous 55 km/h, l'affichage est réinitialisé et le contenu de la page des panneaux routiers est effacé, par exemple en pénétrant dans une zone urbaine. La prochaine indication de vitesse reconnue sera affichée.

Indication sur l'affichage

Les panneaux routiers s'affichent sur la page **Détection des panneaux routiers** du centre d'informations du conducteur.



Sélectionner **Réglages**  en appuyant sur **MENU**, puis sélectionner l'entrée **Détection des panneaux routiers** via la molette de réglage du levier des clignotants  100.

Quand une autre fonction du menu du centre d'informations du conducteur a été sélectionnée et que la page **Détection des panneaux routiers** est à nouveau choisie, le dernier panneau routier reconnu sera affiché.

Fonction d'alerte

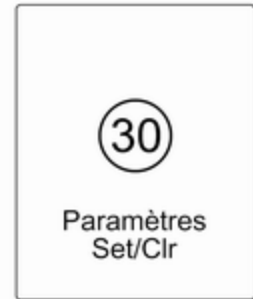

Une fois activée, la limite de vitesse et les panneaux d'interdiction de dépasser sont affichés comme des alertes en surimpressions sur le centre d'informations du conducteur.



La fonction d'alerte peut être activée ou désactivée sur le menu réglages de la page d'assistant de détection des panneaux routiers en appuyant sur **SET/CLR** sur le levier des clignotants.

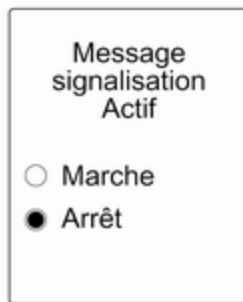

Lorsque la page des réglages est affichée, sélectionner **Arrêt** pour désactiver la fonction d'alerte. Réactiver en sélectionnant **Marche**.

En mettant le contact, la fonction d'alerte est désactivée.

L'indication en surimpression est affichée pendant environ 8 secondes dans le centre d'informations du conducteur.

Réinitialisation du système

Le contenu de la mémoire des panneaux routiers peut être effacé du menu des réglages de la page d'assistant de détection des panneaux

routiers en appuyant longuement sur **SET/CLR** sur le levier des clignotants. Une réinitialisation concluante sera indiquée par un signal sonore et le symbole suivant sera affiché jusqu'à ce que le panneau routier suivant soit détecté.

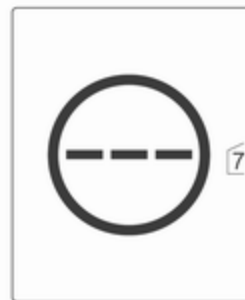

Dans certains cas, l'assistant de détection des panneaux routiers est automatiquement réinitialisé par le système.

Défaillance

L'assistant de détection des panneaux routiers peut ne pas fonctionner correctement quand :

- La zone de pare-brise où la caméra avant est placée n'est pas propre.
- Les panneaux routiers sont totalement ou partiellement recouverts ou sont difficilement identifiables.
- Les conditions météorologiques sont défavorables, par exemple, des fortes pluies, de la neige, une exposition directe au soleil, des ombres. Dans ce cas **Absen. détect. pann. routier cause météo** s'affiche au centre d'informations du conducteur.
- Les panneaux routiers sont mal installés ou sont endommagés.
- Les panneaux routiers ne sont pas conformes à la convention de Vienne des panneaux routiers (Wiener Übereinkommen über Straßenverkehrszeichen).

Avertissement

Le système est conçu pour aider le conducteur à discerner certains signaux routiers dans une plage de vitesse donnée. Ne pas ignorer les signaux routiers qui ne sont pas affichés par le système.

Le système ne détecte pas d'autres panneaux routiers qui instaurent une limite de vitesse ou qui y mettent fin.

Ce dispositif particulier ne doit pas vous pousser à adopter un style de conduite dangereux.

Adapter toujours la vitesse aux conditions de circulation.

Les systèmes d'aide au conducteur ne restreignent en aucune façon la pleine responsabilité du conducteur.

Avertissement de franchissement de ligne

Le système d'avertissement de franchissement de ligne observe les marquages au sol entre lesquels le

véhicule se déplace à l'aide d'une caméra à l'avant. Le système détecte les changements de file et avertit le conducteur acoustiquement et visuellement en cas de changement de file inattendu.



Les critères de détection d'un changement de file inattendu sont :

- pas de manœuvre des clignotants ;
- pas d'actionnement de la pédale de frein ;
- pas d'actionnement actif de l'accélérateur ou prise de vitesse ;
- pas de manœuvre active du volant.

Si le conducteur effectue l'une de ces actions, aucun avertissement n'est émis.

Activation



Le système d'avertissement de franchissement de ligne est activé en appuyant sur . La LED allumée dans le bouton indique que le système est activé. Quand le témoin  du combiné d'instruments s'allume en vert, le système est prêt à fonctionner.

Le système ne peut fonctionner qu'à des vitesses de véhicule supérieures à 56 km/h et si des marquages au sol sont présents.

Quand le système détecte un changement de file inattendu, le témoin  passe au jaune et clignote. Simultanément, un signal sonore retentit.



Désactivation

Le système est désactivé en appuyant sur , ce qui éteint la LED du bouton.

Le système n'est pas opérationnel à des vitesses inférieures à 56 km/h.

Défaillance

Le système d'avertissement de franchissement de ligne peut ne pas fonctionner correctement si :

- le pare-brise n'est pas propre ;
- les conditions météorologiques sont mauvaises, comme des fortes pluies, de la neige, une exposition directe au soleil, des ombres.

Le système ne peut pas opérer lorsqu'aucun marquage au sol n'est détecté.

Carburant

Carburant pour moteurs à essence

N'utiliser que des carburants se conformant à la norme européenne EN 228 ou E DIN 51626-1 ou toute autre norme équivalente.

Le moteur est capable de tourner avec du carburant contenant jusqu'à 10% d'éthanol (par exemple du E10).

Utiliser du carburant avec l'indice d'octane recommandé. Les exigences spécifiques au moteur sont indiquées dans la vue d'ensemble sur les données de moteur ↗ 257. Une étiquette spécifique au pays apposée sur la trappe à carburant peut annuler et remplacer l'exigence.

Avertissement

Ne pas utiliser de carburant ou d'additifs pour carburant contenant des composés métalliques tels que des additifs à base de manganèse. Ceci peut endommager le moteur.

Avertissement

L'utilisation de carburant ne se conformant pas à EN 228 ou E DIN 51626-1 ou toute autre spécification identique peut conduire à des dépôts, une usure plus importante ou des dommages sur le moteur et peut affecter la garantie.

Avertissement

Du carburant à l'indice d'octane trop bas peut entraîner une combustion incontrôlée et endommager le moteur.

Carburant pour moteurs diesel

N'utiliser que des diesels selon EN 590.

Dans des pays hors de l'Union européenne, utiliser le carburant euro-diesel avec une concentration de soufre inférieure à 50 ppm.

Avertissement

L'utilisation de carburant ne se conformant pas à EN 590 ou toute autre spécification identique peut conduire à une perte de puissance du moteur, une usure plus importante ou des dommages sur le moteur et peut affecter la garantie.

Ne pas utiliser du mazout marin, du mazout de chauffage, de l'Aquazole ou toute autre émulsion identique diesel-eau. Il n'est pas autorisé de mélanger le diesel avec des carburants pour moteurs à essence afin de le diluer.

Faire le plein

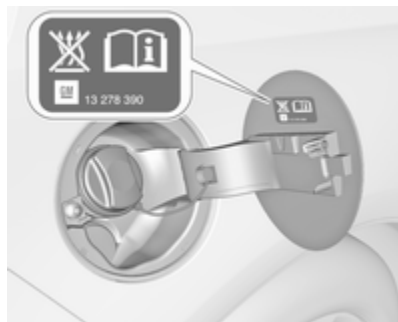
**⚠ Danger**

Avant de faire le plein, couper le contact ainsi que les chauffages externes avec chambres de combustion. Éteindre les téléphones mobiles.

Lors du remplissage du réservoir, respecter les prescriptions d'utilisation et de sécurité de la station-service.

⚠ Danger

Le carburant est inflammable et explosif. Ne pas fumer. Pas de flamme nue ou de formation d'étincelles.

Si une odeur de carburant se dégage dans le véhicule, faire immédiatement remédier au problème par un atelier.

Avertissement

En cas d'erreur de carburant, ne pas mettre le contact.

La trappe à carburant se trouve sur le côté arrière droit du véhicule.



La trappe de réservoir ne peut être ouverte que si le véhicule est déverrouillé. Ouvrir la trappe à carburant en la poussant.

Pour ouvrir, tourner lentement le capuchon dans le sens inverse des aiguilles d'une montre.



Le bouchon de remplissage peut être déposé dans le support sur la trappe à carburant.

Pour effectuer le remplissage, insérer complètement la buse de pompe et mettre en route.

Après une coupure automatique, l'appoint peut être fait en opérant la buse de pompe deux fois de plus au maximum.

Avertissement

Nettoyer aussitôt le carburant qui a débordé.

Pour fermer, tourner le bouchon de remplissage vers la droite jusqu'au déclic.

Fermer la trappe et laisser s'engager.

Véhicules avec inhibiteur de carburant

⚠ Attention

Ne pas tenter d'ouvrir la trappe du goulot de remplissage de carburant sur les véhicules équipés d'un inhibiteur de carburant.

Ne pas respecter cette consigne peut provoquer le pincement des doigts.

Les véhicules dotés d'un système de réduction catalytique sélective sont équipés d'un inhibiteur de carburant.

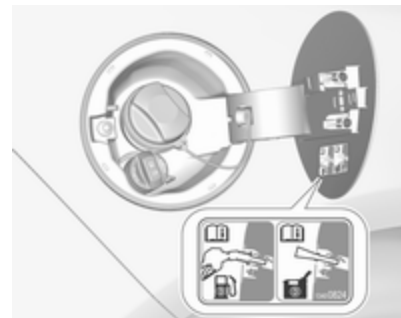

L'inhibiteur de carburant garantit que la trappe du goulot de remplissage de carburant ne peut être ouvert qu'au moyen d'une buse pour carburant diesel ou d'un entonnoir pour appoint d'urgence.

Tourner lentement le capuchon du goulot de remplissage de carburant dans le sens inverse des aiguilles d'une montre.

Le capuchon peut être déposé dans le support sur la trappe à carburant.

Placer le pistolet en ligne droite par rapport au goulot de remplissage et pousser légèrement pour l'insérer.

En cas d'appoint d'urgence, remplir au moyen d'un réservoir. Il convient d'utiliser un entonnoir pour ouvrir le capuchon du goulot de remplissage.

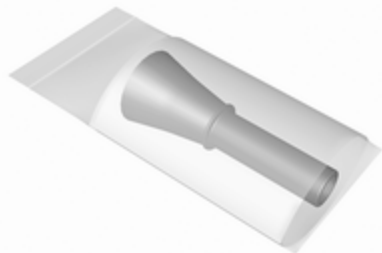

L'entonnoir est situé dans le coffre. Placer l'entonnoir en ligne droite par rapport au goulot de remplissage et pousser légèrement pour l'insérer. Utiliser l'entonnoir pour remplir le goulot de remplissage de carburant diesel.

Une fois l'appoint terminé, mettre l'entonnoir dans le sac en plastique et le placer dans l'espace de rangement.

Système de réduction catalytique sélective ⇨ 154.

Bouchon de remplissage

Utiliser uniquement des bouchons de remplissage d'origine. Les véhicules avec moteur diesel sont équipés d'un bouchon de remplissage spécifique.

Consommation de carburant - Émissions de CO₂

La consommation de carburant (combinée) se situe dans une plage de 7,3 à 5,2 l/100 km.

Les émissions de CO₂ (cycle combiné) se situent dans une plage de 172 à 138 g/km.

Pour les valeurs spécifiques à votre véhicule, consulter le certificat de conformité CEE fourni avec votre véhicule et les autres documents d'enregistrement nationaux.

Remarques générales

Les chiffres officiels mentionnés de consommation de carburant et d'émission spécifique de CO₂ se rapportent au modèle de base européen muni de l'équipement de série.

Les données de consommation de carburant et les données d'émission de CO₂ sont déterminées conformément au règlement R (CE) n°715/2007 (dans sa dernière version en vigueur), en prenant en compte le poids du véhicule en ordre de marche, comme spécifié dans la réglementation.

Les chiffres sont uniquement fournis à titre de comparaison entre les différentes variantes de véhicules et ne reflètent pas forcément la consommation d'un véhicule en particulier. La présence d'équipements optionnels peut entraîner des chiffres de consommation et d'émission de CO₂ légèrement supérieurs. La consommation de carburant dépend dans une large mesure du style de conduite ainsi que des conditions routières et du trafic.

Attelage pour remorque

Informations générales

Utiliser uniquement un dispositif d'attelage homologué pour le véhicule. Nous vous recommandons de confier tout montage ultérieur à un atelier. Faire effectuer toute modification du véhicule qui concerne le système de refroidissement, les plaques de protection thermiques ou d'autres organes du véhicule.

La fonction de détection d'ampoule grillée pour les feux stop de la remorque ne détecte pas une indisponibilité partielle des ampoules, par ex., au cas où la remorque est équipée de 4 ampoules de 5 W, la fonction détecte uniquement l'ampoule grillée si une seule ampoule 5 W fonctionne ou aucune ne fonctionne.

La pose d'un dispositif d'attelage peut cacher l'ouverture de l'œillet de remorquage. Dans ce cas, utiliser la barre d'attelage pour le remorquage. Conserver toujours la barre d'attelage dans le véhicule.

Caractéristiques de conduite et conseils pour le remorquage

Avant d'accrocher une remorque, lubrifier la boule d'attelage. Toutefois, il ne faut pas la lubrifier si un stabilisateur qui agit sur la boule est utilisé pour réduire les mouvements de lacet.

Pour les remorques avec mauvaise tenue de route et les attelages caravane dont le poids total autorisé en charge est supérieur à 1200 kg, l'utilisation d'un stabilisateur est fortement recommandée pour des vitesses supérieures à 80 km/h.

Si la remorque commence à balancer, ralentir, ne pas contre-braquer, freiner à fond si nécessaire.

En descente, engager le même rapport que pour monter la pente et rouler à plus ou moins la même vitesse.

Régler la pression de gonflage à la valeur pour pleine charge ⇨ 263.

Emploi d'une remorque

Charges remorquables

Les charges admissibles remorquables sont des valeurs maximales qui dépendent du moteur et qui ne doivent pas être dépassées. La charge remorquable réelle est la différence entre le poids total en charge réel de la remorque et le poids à la flèche réel avec la remorque accrochée.

Les charges remorquables admissibles sont spécifiées dans les papiers du véhicule. En général, ces valeurs sont valides pour des pentes jusqu'à 12 % maximum.

La charge remorquable admissible s'applique à la pente spécifiée et jusqu'à une altitude de 1 000 mètres au-dessus du niveau de la mer. Comme la puissance du moteur décroît quand l'altitude augmente en raison de la raréfaction de l'air, les performances en montagne sont réduites ; le poids total roulant autorisé est également réduit de 10 % pour tous les 1 000 mètres d'altitude supplémentaire. Le poids total roulant ne doit pas être réduit

quand le véhicule roule sur des routes à faible déclivité (moins de 8 %, par exemple des autoroutes).

Le poids total roulant autorisé ne doit pas être dépassé. Ce poids est mentionné sur la plaquette signalétique ↻ 252.

Charge verticale à l'attelage

La charge verticale à l'attelage est la charge exercée par la remorque sur la boule d'attelage. Elle peut varier en modifiant la répartition du poids lors du chargement de la remorque.

La charge verticale à l'attelage maximale admissible (75 kg) est spécifiée sur la plaquette signalétique du dispositif d'attelage et dans les papiers du véhicule. Toujours essayer d'être proche de la charge maximale, en particulier dans le cas de lourdes remorques. La charge verticale à l'attelage ne doit jamais descendre sous 25 kg.

Charge sur l'essieu arrière

Quand la remorque est accrochée et que le véhicule tracteur est chargé au maximum, la charge admissible sur l'essieu arrière (voir plaquette signalétique ou papiers du véhicule) peut être dépassée de 100 kg. Le poids total autorisé en charge peut être dépassé, de 100 kg. Si la charge admissible sur l'essieu arrière est dépassée, la vitesse maximale est de 100 km/h.

Dispositif d'attelage

Avertissement
Quand le véhicule ne tracte pas de remorque, démonter la barre d'attelage.

Mise en place de la barre d'attelage

La barre d'attelage est rangée dans un sac et doit être fixée dans le coffre.

Véhicule avec roue de secours



Le sac contenant la barre d'attelage est placé à proximité de la roue de secours, sous le recouvrement de plancher du coffre.

Passer la sangle dans la jante et autour de la roue, l'enrouler autour de la barre d'attelage et serrer la sangle pour fixer le sac.

Véhicules avec kit de réparation des pneus



Le sac contenant la barre d'attelage est placé à proximité de la boîte du kit de réparation des pneus, sous le recouvrement du plancher du coffre.

Passer la sangle autour du boulon fileté sous la boîte du kit de réparation des pneus. Enrouler la sangle autour de la barre d'attelage et serrer la sangle pour fixer le sac.

Véhicules avec plancher de coffre plat

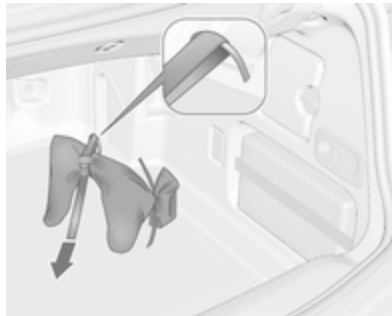

Le sac contenant la barre d'attelage est rangé sur le côté droit du plancher du coffre.

Passer la sangle dans l'anneau d'arrimage arrière droit, l'enrouler deux fois autour de la barre d'attelage et serrer la sangle pour fixer le sac.

Montage de la barre d'attelage



Désencliqueter et rabattre la prise vers le bas. Enlever le bouchon de l'ouverture de barre d'attelage et l'engager.

Contrôle du serrage de la barre d'attelage



- La marque rouge du bouton rotatif doit se trouver en face de la marque verte de la barre d'attelage.
- Le jeu entre le bouton rotatif et la barre d'attelage doit être d'environ 6 mm.
- La clé doit être en position .

Sinon, la barre d'attelage doit être serrée avant d'être insérée :

- Déverrouiller la barre d'attelage en tournant la clé en position .

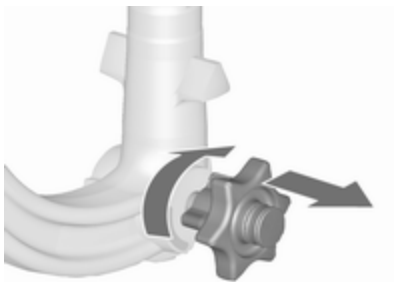

- Sortir le bouton rotatif et tourner à fond dans le sens horaire.

Insertion de la barre d'attelage

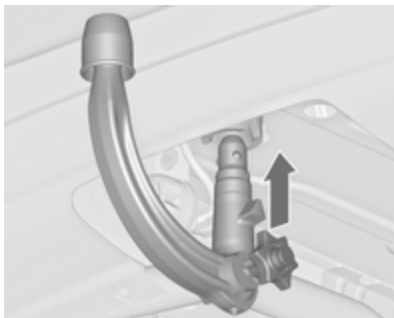

Insérer la barre d'attelage serrée dans le logement et pousser fermement vers le haut jusqu'au déclic audible.

La poignée rotative revient automatiquement en position initiale et repose sans jeu contre la barre d'attelage.

Attention

Ne pas toucher la poignée rotative lors de l'insertion.

Verrouiller la barre d'attelage en tournant la clé en position . Enlever la clé et fermer le volet de protection.

Œillet pour câble de rupture d'attelage

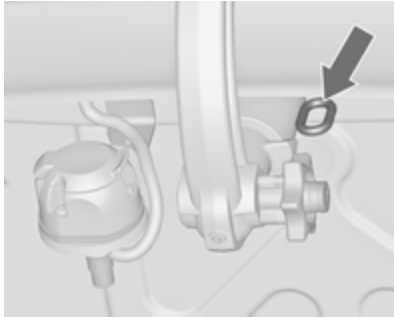

Attacher le câble de rupture d'attelage à l'œillet.

Contrôler que la barre d'attelage est montée correctement

- La marque verte du bouton rotatif doit se trouver en face de la marque verte de la barre d'attelage.
- Il ne doit pas y avoir de jeu entre la poignée rotative et la barre d'attelage.

- La barre d'attelage doit être engagée fermement dans le logement.
- La barre d'attelage doit être verrouillée et la clé doit être retirée.

⚠ Attention

L'utilisation d'une remorque est uniquement autorisée quand la barre d'attelage est correctement montée. Si la barre d'attelage n'est pas engagée correctement, prendre contact avec un atelier.

Démontage de la barre d'attelage

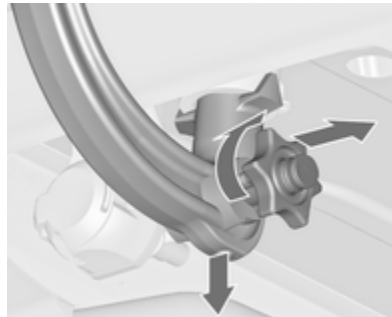

Ouvrir le volet de protection et tourner la clé en position  pour déverrouiller la barre d'attelage.

Sortir la poignée rotative et tourner à fond dans le sens horaire. Tirer la barre d'attelage vers le bas pour la sortir.

Insérer le bouchon dans l'ouverture. Rabattre la prise.

Ranger et assujettir la barre d'attelage comme mentionné plus haut.

Soins du véhicule

Informations générales 203

Accessoires et modifications du véhicule	203
Stockage du véhicule	203
Reprise des véhicules hors d'usage	204

Contrôles du véhicule 204

Exécution du travail	204
Capot	204
Huile moteur	205
Liquide de refroidissement du moteur	206
Liquide de lave-glace	207
Freins	207
Liquide de frein	208
Batterie du véhicule	208
Purge du système d'alimentation en gazole (diesel)	210
Remplacement des balais d'essuie-glace	210

Remplacement des ampoules ... 210

Phares halogènes	211
Éclairage directionnel adaptatif	212

Feux antibrouillard	213
Clignotants avant	214
Feux arrière	215
Clignotants latéraux	216
Éclairage de plaque d'immatriculation	217
Éclairage intérieur	218
Éclairage du tableau de bord ..	218

Circuit électrique 218

Fusibles	218
Boîte à fusibles du compartiment moteur	219
Boîte à fusibles du tableau de bord	221
Boîte à fusibles du coffre	222

Outillage du véhicule 224

Outillage	224
-----------------	-----

Jantes et pneus 225

Pneus d'hiver	225
Désignations des pneus	225
Système de surveillance de la pression des pneus	226
Pression des pneus	229
Profondeur de sculptures	231
Changement de taille de pneus et de jantes	232
Enjoliveurs	232
Chaînes à neige	232
Kit de réparation des pneus ..	233

Changement d'une roue	236
Roue de secours	239

Démarrage par câbles auxiliaires 242

Remorquage 244

Remorquage du véhicule	244
Remorquage d'un autre véhicule	245

Soins extérieurs et intérieurs 246

Entretien extérieur	246
Entretien intérieur	248

Informations générales

Accessoires et modifications du véhicule

Nous vous recommandons d'utiliser les pièces et accessoires d'origine et les pièces homologuées par l'usine correspondant spécifiquement à votre type de véhicule. Nous ne pouvons porter aucun jugement sur la fiabilité d'autres pièces, même s'ils disposent d'un agrément officiel ou autre devait exister, et nous ne pouvons pas non plus en répondre.

N'apporter aucune modification à l'équipement électrique, par exemple des modifications de la gestion électronique (Chip-Tuning).

Avertissement

Les bavettes garde-boue peuvent être endommagées lors du transport du véhicule sur un train ou sur une dépanneuse.

Stockage du véhicule

Stockage pendant une période prolongée

Si le véhicule doit être stocké pendant plusieurs mois :

- Laver le véhicule. Lustrer les pièces peintes du véhicule. Entretien extérieur ↷ 246.
- Faire vérifier la protection à la cire dans le compartiment moteur et sur le soubassement.
- Nettoyer et protéger les joints d'étanchéité en caoutchouc.
- Remplir complètement le réservoir à carburant.
- Remplacer l'huile moteur.
- Vider le réservoir de liquide de lave-glace.
- Vérifier la protection antigel et anticorrosion du liquide de refroidissement.
- Régler la pression de gonflage des pneus à la valeur pour la pleine charge.

- Garer le véhicule dans un local sec et bien ventilé. Engager la 1ère ou la marche arrière ou placer le levier sélecteur sur **P**. Empêcher tout déplacement du véhicule grâce à des cales.
- Ne pas serrer le frein de stationnement.
- Ouvrir le capot, fermer toutes les portes et verrouiller le véhicule.
- Fermer le toit souple.
- Couvrir le toit souple pour réduire les effets de l'environnement.
- Débrancher la cosse de la borne négative de la batterie du véhicule. Ne pas oublier que certains systèmes ne fonctionnent plus (par exemple le système antivol).

Remise en service

Quand le véhicule est remis en circulation :

- Rebrancher la borne négative de la batterie. Activer l'électronique des lève-vitres.
- Vérifier la pression des pneus.

- Remplir le réservoir de lave-glace.
- Vérifier le niveau d'huile du moteur.
- Contrôler le niveau de liquide de refroidissement.
- Le cas échéant, poser la plaque d'immatriculation.

Reprise des véhicules hors d'usage

Vous trouverez des informations sur la reprise des véhicules hors d'usage et leur recyclage sur notre site, lorsque cela est exigé par la loi. Ne confier ce travail qu'à un centre de recyclage agréé.

Contrôles du véhicule

Exécution du travail



⚠ Attention

N'effectuer des contrôles dans le compartiment moteur que lorsque le contact est coupé.

Le ventilateur de refroidissement peut également fonctionner lorsque le contact est coupé.

⚠ Danger

L'allumage et les phares au xénon utilisent une tension très élevée. Ne pas toucher.

Capot

Ouverture



Tirer le levier de déverrouillage et le ramener dans sa position de départ.



Déplacer le verrou de sécurité sur le côté gauche du véhicule et ouvrir le capot.

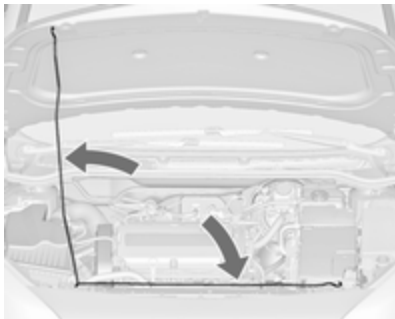

Attacher la béquille du capot.

Si le capot est ouvert lors d'un Auto-stop, le moteur sera automatiquement redémarré pour des raisons de sécurité.

Fermeture

Avant de refermer le capot, enfoncer la béquille dans son support.

Abaisser le capot à une hauteur réduite (20-25 cm) et le laisser retomber dans le loquet à partir de cette hauteur. Vérifier le verrouillage.

Avertissement

Ne pas enfoncer le capot dans la serrure pour éviter les bosses.

Huile moteur

Contrôler régulièrement le niveau d'huile moteur afin de protéger le moteur contre toute détérioration. Veiller à ce que l'huile utilisée respecte les valeurs spécifiées. Fluides et lubrifiants recommandés ↗ 250.

La consommation maximale d'huile moteur est de 0,6 litres par 1 000 km.

Contrôle à effectuer uniquement lorsque le véhicule est à l'horizontale. Le moteur doit avoir atteint sa température de fonctionnement et être arrêté depuis au moins cinq minutes.

Sortir la jauge d'huile, l'essuyer, l'introduire dans le tube jusqu'à la butée sur la poignée, la ressortir et relever le niveau d'huile moteur.

Plonger la jauge jusqu'à la butée de la poignée et effectuer un demi-tour.

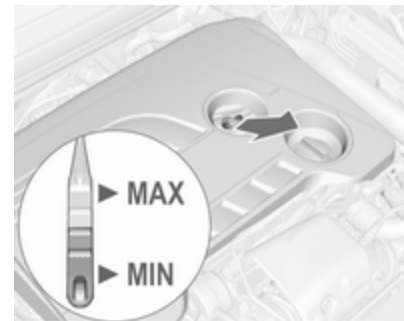

En fonction du moteur, différentes jauges d'huile sont utilisées.

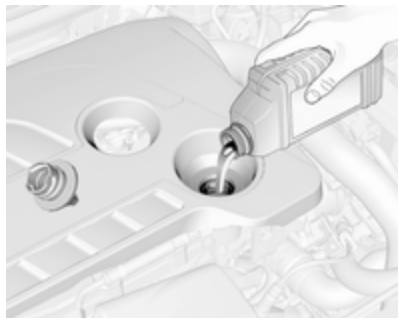

Lorsque le niveau d'huile moteur est descendu sous le repère **MIN**, faire l'appoint d'huile moteur.

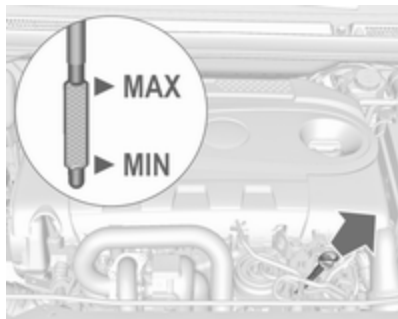

Nous vous recommandons d'utiliser la même qualité d'huile moteur que celle utilisée à la dernière vidange.



Le niveau d'huile moteur ne doit pas dépasser le repère **MAX** de la jauge.

Avertissement

Un excès d'huile moteur doit être vidangé ou aspiré.

Capacités de remplissage ↗ 262.

Remettre le bouchon droit et le serrer.

Liquide de refroidissement du moteur

Le liquide de refroidissement offre une protection contre le gel jusqu'à une température d'environ -28°C . Dans les pays nordiques où les températures peuvent être très basses, le liquide de refroidissement rempli en usine offre une protection contre le gel jusqu'à une température d'environ -37°C .

Avertissement

N'employer que du produit antigel homologué.

Niveau de liquide de refroidissement

Avertissement

Un niveau insuffisant de liquide de refroidissement peut provoquer des dommages au moteur.

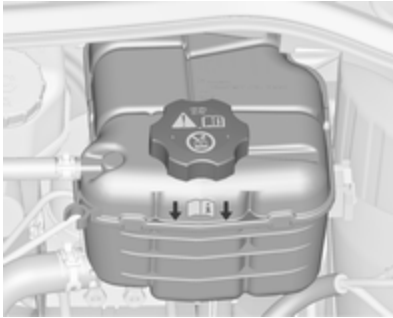

Si le système de refroidissement est froid, le niveau de liquide de refroidissement doit se trouver au-dessus du repère de niveau de remplissage. Faire l'appoint si le niveau est bas.

⚠ Attention

Laisser refroidir le moteur avant d'ouvrir le bouchon. Ouvrir le bouchon avec précaution, en laissant la pression s'évacuer lentement.

Pour faire l'appoint, utiliser un mélange 1:1 de concentré de liquide de refroidissement recommandé et d'eau de ville propre. Si du concentré

de liquide de refroidissement n'est pas disponible, utiliser de l'eau de ville propre. Serrer fermement le bouchon. Faire contrôler la concentration de liquide de refroidissement et faire remédier à la cause de la perte de liquide de refroidissement par un atelier.

Liquide de lave-glace



Remplir avec de l'eau propre mélangée à une quantité adéquate de liquide de lave-glace approuvé contenant de l'antigel.

Avertissement

Seule une concentration d'antigel adéquate dans le produit de lave-glace garantit la protection nécessaire à basses températures ou en cas de baisses soudaines de température.

L'utilisation de liquide de lave-glace contenant de l'alcool isopropylique peut endommager les feux extérieurs.

Freins

Si la garniture de frein atteint une épaisseur minimale, un bruit de crissement retentit pendant le freinage.

On peut poursuivre sa route, mais il faut faire remplacer les garnitures de frein dès que possible.

Une fois que des garnitures de frein neuves ont été montées, ne pas effectuer de freinage d'urgence inutile pendant les premiers déplacements.

Liquide de frein

⚠ Attention

Le liquide de frein est nocif et corrosif. Éviter les contacts avec les yeux, la peau, les tissus et les surfaces peintes.

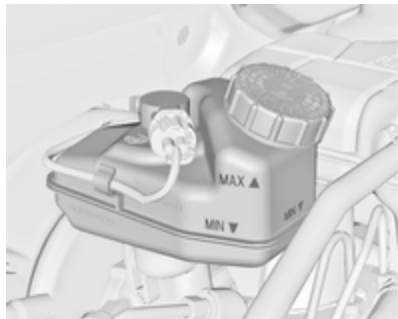

Le niveau de liquide de frein doit se situer entre les repères **MIN** et **MAX**. Si le niveau de liquide est en dessous de la valeur **MIN**, contacter un atelier. Liquide de frein/ d'embrayage ⇨ 250.

Batterie du véhicule

La batterie du véhicule ne nécessite aucun entretien, à condition que le style de conduite adopté garantisse une charge suffisante de la batterie. Les petits trajets et les démarrages fréquents peuvent entraîner la décharge de la batterie. Éviter d'utiliser les consommateurs électriques non indispensables.



Les piles ne doivent pas être jetées avec les ordures ménagères. Elles doivent être recyclées via les centres de collecte appropriés.

Si le véhicule n'est pas utilisé pendant plus de quatre semaines, la batterie peut se décharger. Débrancher la cosse de la borne négative de la batterie du véhicule.

Ne brancher et débrancher la batterie que quand le contact est coupé.

Protection contre le déchargement de la batterie du véhicule ⇨ 134.

Remplacement de la batterie du véhicule

Remarque

Toute dérogation aux instructions données dans cette section peut entraîner la désactivation temporaire du système Stop/Start.

Quand la batterie du véhicule est remplacée, s'assurer qu'il n'y a pas de trous de ventilation ouverts à proximité de la borne positive. Si un trou de ventilation est ouvert dans cette zone, il doit être obturé par un capuchon borgne et la ventilation à proximité de la borne négative doit être ouverte.

N'utiliser que des batteries de véhicule qui permettent de monter la boîte à fusibles au-dessus d'elles.

Dans les véhicules équipés d'une batterie AGM (fibre de verre absorbante), veiller à faire remplacer la batterie par une autre batterie AGM.



Une batterie AGM se reconnaît à l'étiquette sur la batterie. Nous recommandons d'utiliser une batterie de véhicule d'origine Opel.

Remarque

L'utilisation d'une batterie de véhicule AGM autre qu'une batterie de véhicule Opel d'origine peut réduire les performances du système Stop/Start.

Nous vous recommandons de faire remplacer la batterie du véhicule par un atelier.

Système Stop/Start ⇨ 149.

Charge de la batterie du véhicule

⚠ Attention

Sur les véhicules avec système Stop/Start, s'assurer que la tension de charge ne dépasse pas 14,6 V en cas d'utilisation d'un chargeur de batterie. Sinon, la batterie du véhicule peut être endommagée.

Démarrage par câbles auxiliaires
⇨ 242.

Étiquette d'avertissement



Signification des symboles :

- Pas d'étincelles ni de flammes nues et ne pas fumer.
- Toujours se protéger les yeux. Les gaz explosifs peuvent causer une cécité ou des blessures.
- Conserver la batterie du véhicule hors de portée des enfants.
- La batterie du véhicule contient de l'acide sulfurique qui peut rendre aveugle ou causer de graves brûlures.
- Pour plus d'informations, consulter le manuel d'utilisation.
- Du gaz explosif peut être présent aux alentours de la batterie du véhicule.

Purge du système d'alimentation en gazole (diesel)

Si le réservoir a été vidé, le circuit de gazole (diesel) doit être purgé de son air. Mettre le contact trois fois, chaque fois pour une durée de 15 secondes. Puis démarrer le moteur pendant 40 secondes au maximum. Répéter cette procédure après avoir attendu au moins 5 secondes. Si le moteur ne démarre pas, prendre contact avec un atelier.

Remplacement des balais d'essuie-glace

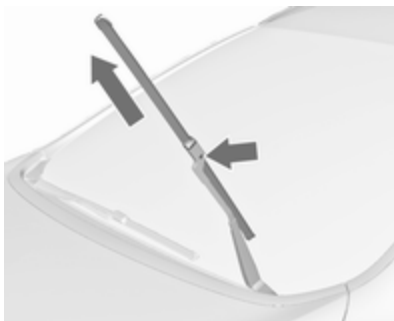

Soulever le bras d'essuie-glace jusqu'il reste en position soulevée, enfoncer le bouton pour libérer le balai d'essuie-glace et l'enlever.

Fixer le balai de l'essuie-glace légèrement à un angle par rapport au bras de l'essuie-glace jusqu'à ce qu'il s'encliquette.

Abaisser le bras d'essuie-glace avec précaution.

Remplacement des ampoules

Couper le contact et désactiver les commutateurs concernés ou fermer les portes.

Maintenir une ampoule uniquement par son culot. Ne pas toucher le verre de l'ampoule avec les doigts nus.

Ne remplacer les ampoules que par des ampoules du même type.

Remplacer les ampoules de phare depuis l'intérieur du compartiment moteur.

Vérification d'ampoule

Après le remplacement d'une ampoule, mettre le contact, opérer et vérifier les feux.

Phares halogènes

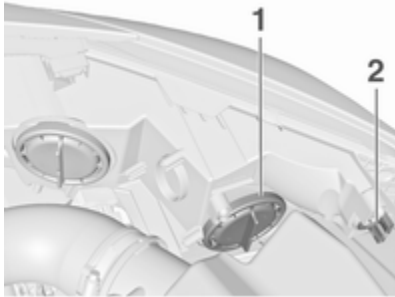

Phare Bi-Halogène (1) avec une ampoule pour feu de route et feu de croisement.

Feu de position / feu de jour (2).

Feu de route/de croisement (1)



1. Tourner le capuchon (1) dans le sens antihoraire et l'enlever.

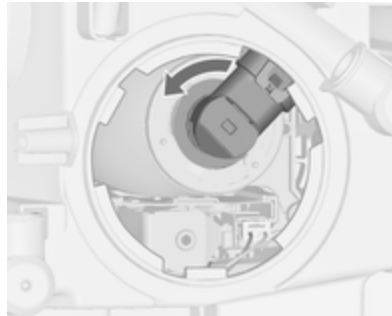

2. Faire tourner la douille de l'ampoule dans le sens antihoraire pour la désencliqueter. Retirer la douille de l'ampoule du réflecteur.

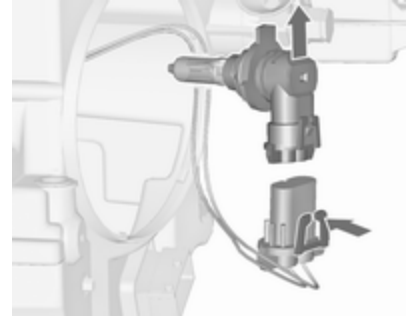

3. Dégager la douille d'ampoule du connecteur en enfonçant la patte de retenue.

4. Remplacer l'ampoule et connecter la douille d'ampoule au connecteur.

5. Insérer la douille de l'ampoule en engageant les deux ergots dans le réflecteur et la fixer en tournant dans le sens horaire.

6. Placer le capuchon et le tourner dans le sens horaire.

Feu latéral / feu de jour (2)



1. Faire tourner la douille de l'ampoule (2) dans le sens antihoraire pour la désencliqueter. Retirer la douille de l'ampoule du réflecteur.

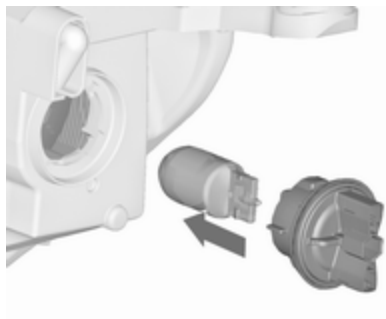

2. Retirer l'ampoule de la douille en tirant.
3. Remplacer et insérer la nouvelle ampoule dans la douille.
4. Introduire la douille dans le réflecteur et la tourner dans le sens horaire.

Éclairage directionnel adaptatif

⚠ Danger

Le système d'éclairage directionnel adaptatif utilise des phares au xénon.

Les phares au xénon fonctionnent sous très haute tension électrique. Ne pas toucher. Faire remplacer les ampoules par un atelier.

Les ampoules pour le clignotant avant et le feu de changement de direction peuvent être remplacées.

Les feux de position / feux de jour se composent de diodes électroluminescentes (LED) et ne peuvent pas être changés.

Éclairage de changement de direction

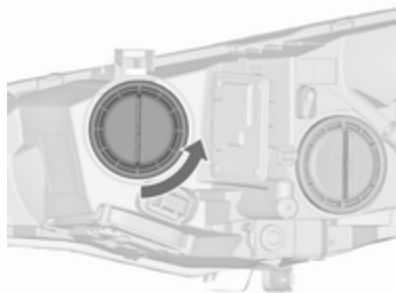

1. Tourner le capuchon dans le sens antihoraire et l'enlever.



2. Faire tourner la douille de l'ampoule dans le sens antihoraire pour la désencliqueter. Retirer la douille de l'ampoule du réflecteur.

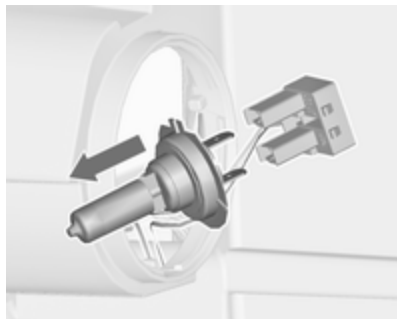

3. Désengager l'ampoule du connecteur en tirant.
4. Remplacer l'ampoule et connecter la douille d'ampoule au connecteur.
5. Insérer la douille de l'ampoule en engageant les deux ergots dans le réflecteur et la fixer en tournant dans le sens horaire.
6. Placer le capuchon et le tourner dans le sens horaire.

Feux antibrouillard

Les ampoules sont accessibles depuis le dessus du véhicule.

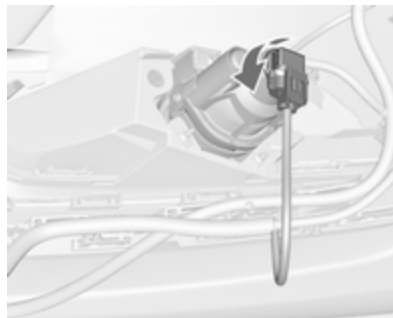

1. Tourner la douille d'ampoule dans le sens antihoraire et l'enlever du réflecteur.

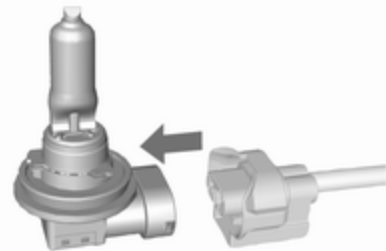

2. Dégager la douille d'ampoule du connecteur en enfonçant la patte de retenue.
3. Retirer et remplacer la douille d'ampoule avec une ampoule et fixer le connecteur.
4. Insérer la douille de l'ampoule dans le réflecteur, en la tournant dans le sens horaire pour encliqueter.

Clignotants avant

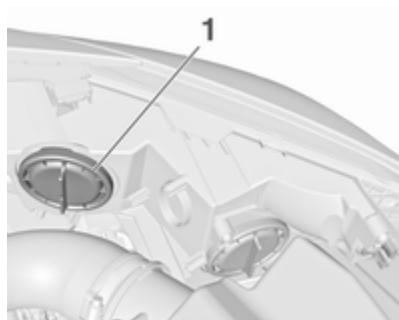

1. Tourner le capuchon (1) dans le sens antihoraire et l'enlever.



2. L'illustration concerne la version à phares halogènes.



L'illustration concerne la version avec phares d'éclairage directionnel adaptatif.

Faire tourner la douille dans le sens anti-horaire pour la dégager et la retirer du réflecteur.

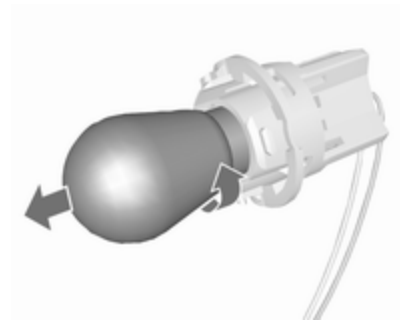

3. Retirer l'ampoule de la douille en tournant dans le sens anti-horaire.
4. Remplacer et insérer la nouvelle ampoule dans la douille en tournant dans le sens horaire.
5. Introduire la douille dans le réflecteur et la tourner dans le sens horaire.
6. Placer le capuchon et le tourner dans le sens horaire.

Feux arrière

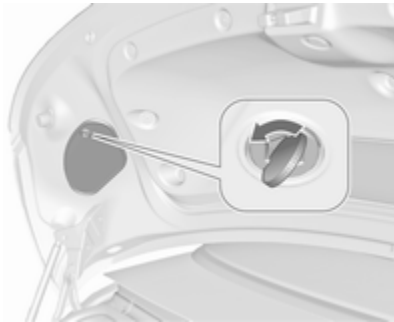

1. Ouvrir et déposer le recouvrement de l'intérieur du couvercle de coffre en desserrant la vis à l'aide d'une pièce de monnaie.
2. Les feux stop, les feux arrière et le feu antibrouillard se composent de diodes électroluminescentes (LED) et ne peuvent pas être changés.



Déposer la douille d'ampoule en la tournant dans le sens antihoraire.

Clignotants (1)

Feux de recul (2)

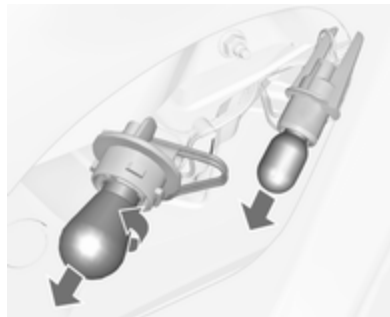

3. Déposer et remplacer l'ampoule
4. Insérer la douille d'ampoule dans l'ensemble de feu arrière et la tourner dans le sens horaire.

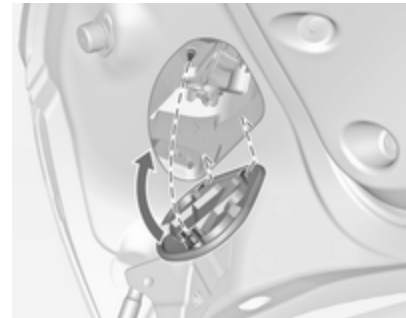

5. Fermer le couvercle en commençant par insérer les agrafes de fixation. Verrouiller le couvercle en tournant la vis dans le sens horaire à l'aide d'une pièce de monnaie.

Feux additionnels dans l'encadrement du couvercle de coffre

1. Ouvrir le couvercle de coffre.



2. Dégager le couvercle dans la garniture latérale et l'enlever.

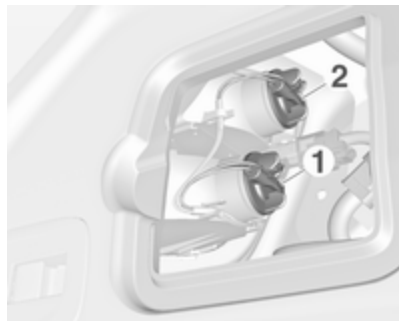

3. Déposer la douille d'ampoule en la tournant dans le sens antihoraire.

Clignotants (1)
Feux arrière (2)



4. Déposer et remplacer l'ampoule.
5. Insérer la douille d'ampoule dans le logement et la tourner dans le sens horaire.
6. Fixer le couvercle de garnissage latéral.

Clignotants latéraux

Pour remplacer l'ampoule, déposer le logement de feu :



1. Faire glisser le feu vers son côté gauche et le déposer par son côté droit.



2. Tourner la douille d'ampoule dans le sens anti-horaire et la déposer du logement.

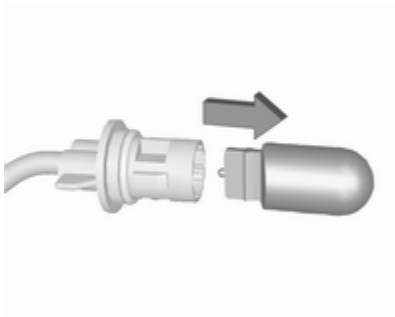

3. Tirer l'ampoule de la douille d'ampoule et la remplacer.

4. Insérer la douille de l'ampoule et tourner dans le sens horaire.
5. Insérer l'extrémité gauche du feu, faire glisser vers la gauche et insérer l'extrémité droite.

Éclairage de plaque d'immatriculation



1. Introduire un tournevis dans le creux du couvercle, appuyer sur le côté et libérer le ressort.
2. Sortir l'ampoule par le bas en veillant à ne pas tirer sur le câble.



3. Déposer la douille d'ampoule du logement de feu en la tournant dans le sens anti-horaire.

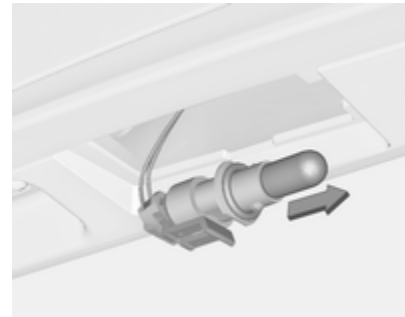

4. Tirer l'ampoule de la douille d'ampoule et la remplacer.

5. Insérer la douille d'ampoule dans le logement de feu et la tourner dans le sens horaire.
6. Insérer le feu dans le pare-chocs et le laisser s'engager.

Éclairage intérieur

Éclairage de courtoisie, spots de lecture

Faire remplacer les ampoules par un atelier.

Éclairage du coffre

Faire remplacer les ampoules par un atelier.

Éclairage du tableau de bord

Faire remplacer les ampoules par un atelier.

Circuit électrique

Fusibles

Les inscriptions sur le fusible neuf doivent correspondre aux inscriptions sur le fusible défectueux.

Le véhicule est équipé de trois boîtes à fusibles :

- À l'avant gauche du compartiment moteur,
- Dans les véhicules avec la direction à gauche, à l'intérieur derrière le compartiment de rangement ou, dans les véhicules avec la direction à droite, derrière la boîte à gants,
- Derrière un cache sur le côté gauche du coffre.

Avant de remplacer un fusible, mettre le commutateur correspondant en position Off et couper le contact.

Un fusible défectueux se reconnaît à son filament brûlé. Ne pas remplacer le fusible tant que la cause de la défaillance n'a pas été supprimée.

Certaines fonctions sont protégées par plusieurs fusibles.

Des fusibles peuvent aussi être enfilés même si la fonction n'est pas présente.

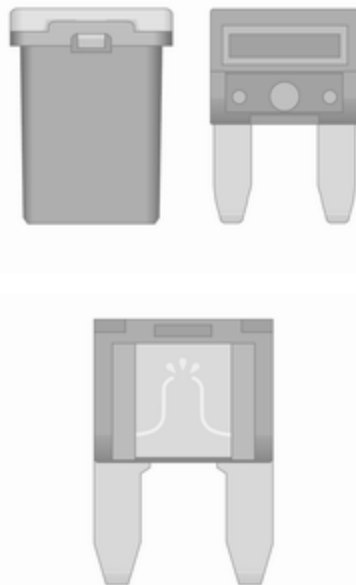

Pince à fusibles

Une pince à fusibles peut se trouver dans la boîte à fusibles du compartiment moteur.

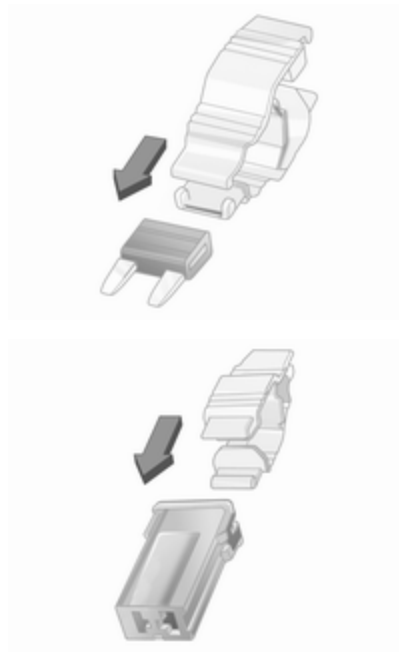

Placer la pince à fusibles par le haut ou le côté sur les différents types de fusibles et retirer le fusible.

Boîte à fusibles du compartiment moteur

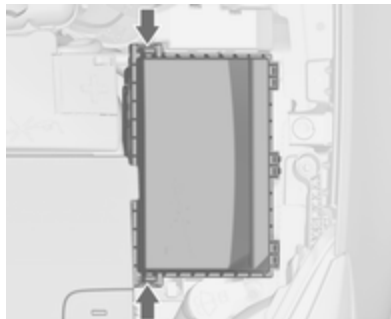

La boîte à fusibles se trouve à l'avant gauche du compartiment moteur.

Libérer le couvercle et le rabattre vers le haut jusqu'à son arrêt. Enlever le couvercle verticalement vers le haut.



N° Circuit électrique

- 1 Module de commande du moteur
- 2 Sonde lambda
- 3 Injection de carburant, système d'allumage
- 4 Injection de carburant, système d'allumage
- 5 –
- 6 Chauffage des rétroviseurs
- 7 Commande de ventilateur
- 8 Sonde lambda, refroidissement moteur
- 9 Capteur de lunette arrière
- 10 Capteur de batterie du véhicule
- 11 Déverrouillage du coffre
- 12 Éclairage directionnel adaptatif, commande automatique des feux
- 13 Vannes ABS
- 14 –

N° Circuit électrique

- 15 Module de commande du moteur
- 16 Démarreur
- 17 Module de commande de transmission
- 18 Lunette arrière chauffante
- 19 Lève-vitres électroniques avant
- 20 Lève-vitres électroniques arrière
- 21 Centre électrique arrière
- 22 Feu de route gauche (halogène)
- 23 Lave-phares
- 24 Feu de croisement droit (xénon)
- 25 Feu de croisement gauche (xénon)
- 26 Phares antibrouillard
- 27 Chauffage du gazole (diesel)
- 28 Système démarrage/arrêt
- 29 Frein de stationnement électrique

N° Circuit électrique

- 30 Pompe d'ABS
- 31 –
- 32 Airbag
- 33 Éclairage directionnel adaptatif, commande automatique des feux
- 34 Recirculation des gaz d'échappement
- 35 Lève-vitres électriques, détecteur de pluie, rétroviseurs extérieurs
- 36 Climatisation
- 37 –
- 38 Pompe à vide
- 39 Module de commande d'alimentation en carburant
- 40 Lave-glace avant
- 41 Feu de route droit (halogène)
- 42 Ventilateur de radiateur

N° Circuit électrique

- 43 Essuie-glace avant
- 44 –
- 45 Ventilateur de radiateur
- 46 –
- 47 Avertisseur sonore
- 48 Ventilateur de radiateur
- 49 Pompe à carburant
- 50 Mise à niveau des phares, éclairage directionnel adaptatif
- 51 –
- 52 Chauffage auxiliaire, moteur diesel
- 53 Module de commande de transmission, module de commande du moteur
- 54 Pompe à vide, groupe d'instruments du tableau de bord, ventilation du chauffage, climatisation

Après avoir remplacé des fusibles défectueux, refermer le couvercle de boîte à fusibles et l'encliquer en appuyant.

Si le couvercle de boîte à fusibles n'est pas correctement fermé, des dysfonctionnements peuvent survenir.

Boîte à fusibles du tableau de bord



Dans les véhicules avec direction à gauche, la boîte à fusibles se trouve derrière le compartiment de rangement du tableau de bord.

Ouvrir le compartiment et le pousser vers la gauche pour le libérer. Rabattre le compartiment vers le bas et l'enlever.

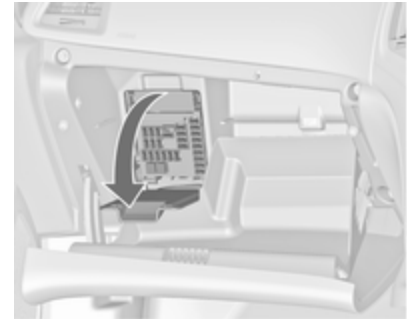

Dans les véhicules avec direction à droite, la boîte à fusibles se trouve derrière un cache dans la boîte à gants. Ouvrir la boîte à gants, puis ouvrir le couvercle et le rabattre.



N° Circuit électrique

- 1 Affichages
- 2 Module de commande de carrosserie, éclairage extérieur
- 3 Module de commande de carrosserie, éclairage extérieur
- 4 Infotainment System
- 5 Infotainment System, combiné d'instruments
- 6 Prise de courant, allume-cigares
- 7 Prise de courant

N° Circuit électrique

- 8 Module de commande de carrosserie, feu de croisement gauche
- 9 Module de commande de carrosserie, feu de croisement droit
- 10 Module de commande de carrosserie, serrures de porte
- 11 Soufflerie
- 12 Siège électrique de conducteur
- 13 Siège électrique du passager
- 14 Connecteur de diagnostic
- 15 Airbag
- 16 Relais de couvercle de coffre
- 17 Système de climatisation
- 18 Diagnostic de service
- 19 Module de commande de carrosserie, feux stop, feux arrière, éclairage intérieur
- 20 –
- 21 Tableau de bord

N° Circuit électrique

- 22 Système d'allumage
- 23 Module de commande de carrosserie
- 24 Module de commande de carrosserie
- 25 –
- 26 Prise de courant accessoire du coffre

Boîte à fusibles du coffre

La boîte à fusibles se trouve sur le côté gauche du coffre, derrière un cache.



Enlever le cache.

Affectations de fusibles

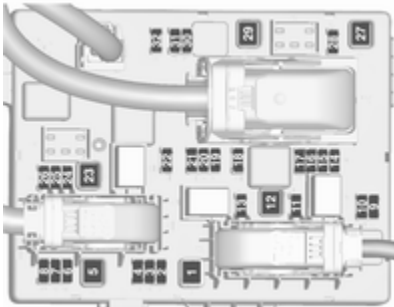

N° Circuit électrique

- 1 Module de commande de toit souple, rail électrique droit
- 2 –
- 3 Aide au stationnement
- 4 Système de réduction catalytique sélective
- 5 –
- 6 –
- 7 Siège électrique
- 8 Module de commande de toit souple
- 9 Système de réduction catalytique sélective
- 10 Système de réduction catalytique sélective
- 11 Module de remorque, moniteur de pression des pneus et caméra arrière
- 12 Module de commande de toit souple, feux arrière

N° Circuit électrique

- 13 –
- 14 Siège arrière rabattement électrique
- 15 –
- 16 Ventilation de siège, caméra arrière, module de commande de toit souple
- 17 –
- 18 –
- 19 Chauffage du volant
- 20 –
- 21 Chauffage de siège
- 22 –
- 23 Module de commande de toit souple, rail électrique gauche
- 24 Système de réduction catalytique sélective
- 25 –

N° Circuit électrique

- 26 Fusible de pontage pour mode non-logistique
- 27 Entrée passive
- 28 –
- 29 Unité hydraulique
- 30 –
- 31 –
- 32 Flex Ride

Outillage du véhicule

Outillage

Véhicules avec roue de secours



Ouvrir le recouvrement de plancher du coffre. Le cric, les outils et une sangle de fixation pour roue endommagée se trouvent dans la boîte à outils, sous la roue de secours dans le coffre.

La clé de roue et l'oeillet de remorquage sont rangés dans un sac à outils se trouvant dans la niche de roue de secours, à côté de la boîte à outils. Le sac à outils est fixé avec une san-

gle à la tige d'arrimage. Déposer la boîte à outils et la sangle du sac à outils de la tige d'arrimage afin de pouvoir avoir accès aux outils du sac.

Roue de secours ↗ 239.

Véhicules avec kit de réparation des pneus



Certains outils et l'oeillet de remorquage sont rangés avec le kit de réparation des pneus dans une boîte à outils dans le coffre sous le recouvrement de plancher.

Véhicules avec kit de réparation des pneus et plancher de coffre plat

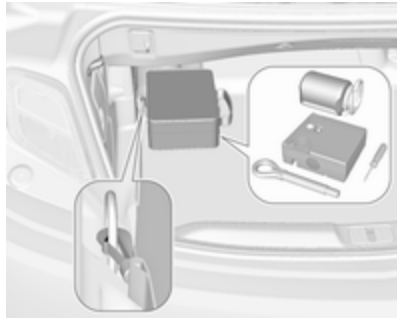

Certains outils et l'oeillet de remorquage sont rangés avec le kit de réparation des pneus dans un sac fixé à l'anneau d'arrimage avant gauche du coffre.

Jantes et pneus

Roues

Sur les véhicules à moteur Diesel, les jantes en acier sont interdites et seules les jantes en alliage spéciales agréées pour ce véhicule sont autorisées.

État des pneus, état des jantes

Franchir les arêtes vives lentement et si possible à angle droit. Rouler sur des arêtes vives peut endommager les pneus et les jantes. Ne pas écraser un pneu contre une bordure de trottoir lors du stationnement.

Contrôler régulièrement l'état des pneus. En cas de dégâts ou d'usure anormale, prendre contact avec un atelier.

Pneus d'hiver

Les pneus d'hiver améliorent la sécurité de conduite à des températures inférieures à 7 °C et devraient donc être montés sur toutes les roues.

Toutes les tailles de pneus sont permises comme pneus d'hiver ⇨ 263.

Utiliser uniquement des pneus de taille 225/55 R17 comme pneus d'hiver.

Sur les véhicules à moteur Diesel, les jantes en acier sont interdites et seules les jantes en alliage spéciales agréées pour les véhicules sont autorisées.

Disposer l'autocollant de vitesse dans le champ de vision du conducteur selon la réglementation du pays.

Désignations des pneus

Par exemple **235/55 R 17 99 V**

- 235** : Largeur des pneus en mm
- 55** : Rapport de la section (hauteur du pneu sur largeur du pneu) en %
- R** : Type de carcasse : Radiale
- RF** : Type : RunFlat
- 17** : Diamètre des jantes en pouces
- 99** : Indice de capacité de charge par exemple : 99 correspond à 775 kg
- V** : Indicatif de vitesse

Indicatif de vitesse :

Q : jusqu'à 160 km/h

S : jusqu'à 180 km/h

T : jusqu'à 190 km/h

H : jusqu'à 210 km/h

V : jusqu'à 240 km/h

W : jusqu'à 270 km/h

Choisir un pneu approprié à la vitesse maximale du véhicule.

La vitesse maximale peut être atteinte avec le poids à vide avec conducteur (75 kg) plus une charge utile de 125 kg. Des équipements optionnels peuvent réduire la vitesse maximale du véhicule.

Performances ⇨ 258.

Pneus à sens de roulement imposé

Monter les pneus à sens de roulement imposé de sorte qu'ils roulent dans le sens de la marche. Le sens de rotation est reconnaissable à un symbole (par exemple une flèche) placé sur le flanc du pneu.

Système de surveillance de la pression des pneus

Le système de surveillance de la pression des pneus surveille la pression des quatre pneus une fois par minute quand la vitesse du véhicule dépasse une certaine limite.

Avertissement

Le système de surveillance de la pression des pneus se contente d'avertir au sujet de l'état de basse pression des pneus et ne remplace pas l'entretien régulier des pneus par le conducteur.

Toutes les roues doivent être équipées de capteur de pression et les pneus doivent être gonflés à la pression prescrite.

Remarque

Dans les pays où le système de surveillance de la pression des pneus constitue une obligation légale, l'utilisation de roues sans capteurs de pression invalide l'homologation du type de véhicule.

Les pressions de gonflage actuelles des pneus peuvent être affichées dans le **Menu informations véhicule** du centre d'informations du conducteur.

Le menu peut être sélectionné à l'aide des boutons du levier des clignotants.

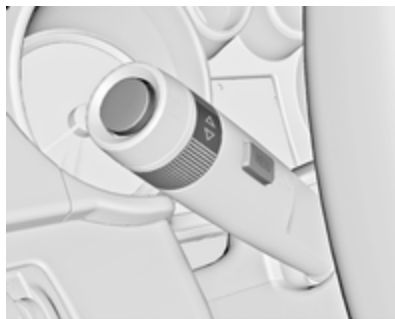

Appuyer sur **MENU** pour choisir le **Menu informations véhicule** .

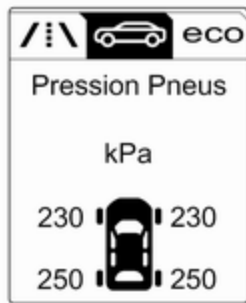

Tourner la molette pour sélectionner le système de surveillance de la pression des pneus.

L'état du système et des avertissements de pression sont signalés par un message indiquant le pneu correspondant dans le centre d'informations du conducteur.

Le système prend en compte la température des pneus pour les avertissements.

Importance de la température ↗ 229.



En cas de détection de basse pression de pneu, cet état est indiqué par le témoin (⚠) ↗ 98.

Si le symbole (⚠) s'allume, arrêter dès que possible et gonfler les pneus selon la recommandation ↗ 263.

Si (⚠) clignote pendant 60-90 secondes puis s'allume en permanence, il y a une défaillance dans le système. Prendre contact avec un atelier.

Après avoir procédé au gonflage, il peut être nécessaire de mettre à jour les valeurs de pression des pneus

dans le Centre d'informations du conducteur. Pendant ce temps, le symbole (⚠) peut s'allumer.

Si le symbole (⚠) s'allume à des températures plus basses et s'éteint après la conduite, cela peut être un signe de l'approche d'une basse pression des pneus. Vérifier la pression des pneus.

Messages du véhicule ↗ 108.

Si la pression de gonflage doit être réduite ou augmentée, couper le contact.

Monter uniquement des roues dotées de capteurs de pression ; dans le cas contraire, la pression des pneus n'est pas affichée et le témoin (⚠) est allumé en continu.

Une roue de secours ou une roue de dépannage temporaire n'est pas équipée d'un capteur de pression. Le système de surveillance de la pression des pneus n'est pas opérationnel avec ces pneus. Le témoin (⚠) s'allume. Le système reste opérationnel pour les trois autres roues.

L'utilisation de kits de réparation de pneu du type liquide disponibles dans le commerce peut entraver le fonctionnement du système. Des kits de réparation approuvés par l'usine peuvent être utilisés.

Le fonctionnement de dispositifs électroniques ou la proximité d'installations utilisant des fréquences d'ondes identiques peuvent perturber le système de surveillance de la pression des pneus.

À chaque remplacement de pneus, les capteurs de pression des pneus doivent être démontés et faire l'objet d'un entretien. Pour le capteur à visser : remplacer l'obus de valve et le joint d'étanchéité. Pour le capteur à clipser : remplacer l'intégralité du corps de valve.

État de charge du véhicule

Régler la pression des pneus en fonction de l'état de la charge, conformément aux informations de l'étiquette des pneus ou du tableau de pression des pneus ↪ 263, puis sélectionner le réglage approprié dans le menu **Charge des pneus** du centre d'infor-

mations du conducteur ↪ 100. Ce réglage est la référence pour les avertissements de pression des pneus.

Le menu **Charge du pneu** s'affiche uniquement si le véhicule est à l'arrêt et que le frein de stationnement est serré. Sur les véhicules dotés d'une boîte automatique, le levier sélecteur doit être en position **P**.

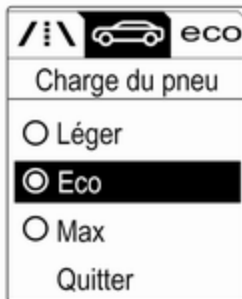

Sélectionner :

- **Léger** pour une pression de confort jusqu'à 3 personnes
- **Eco** pour une pression Eco jusqu'à 3 personnes
- **Max** pour une pleine charge

Processus de correspondance des capteurs de pression des pneus

Chaque capteur de pression des pneus possède un code d'identification unique. Le code d'identification doit correspondre à une nouvelle position des roues après une permutation des roues ou un échange du jeu de roues complet et si un ou plusieurs capteurs de pression des pneus ont été remplacés. Le processus de correspondance des capteurs de pression des pneus doit également être effectué après avoir remplacé une roue de secours par une roue de route contenant le capteur de pression du pneu.

Le témoin de dysfonctionnement (⚠) et le message ou le code d'avertissement doivent s'éteindre lors du cycle d'allumage suivant. On fait correspondre les capteurs aux positions des roues à l'aide d'un outil de réapprentissage, dans l'ordre suivant : roue avant gauche, roue avant droite, roue arrière droite, roue arrière gauche. Le

clignotant de la position active actuelle s'allume jusqu'à ce que le capteur soit apparié.

Consulter l'atelier pour un service ou pour acheter un outil de réapprentissage. Il faut deux minutes pour appairer la première position de pneu/roue et cinq minutes en tout pour appairer les quatre positions de pneu/roue. Si cela dure plus longtemps, le processus de correspondance s'arrête et doit être redémarré.

Le processus de correspondance des capteurs de pression des pneus est le suivant :

1. Serrer le frein de stationnement.
2. Mettez le contact.
3. Sur les véhicules dotés d'une boîte de vitesses automatique : régler le levier sélecteur sur **P**.
Sur les véhicules avec boîte manuelle : sélectionner Neutre.
4. Utiliser **MENU** sur le levier de clignotant pour sélectionner **Menu informations véhicule** dans le centre d'informations du conducteur.

5. Tourner la molette du dispositif de réglage pour faire défiler le menu de pression des pneus.
6. Appuyer sur **SET/CLR** pour lancer le processus d'appariement de capteur. Un message demandant d'accepter le processus doit s'afficher.
7. Appuyer à nouveau sur **SET/CLR** pour confirmer la sélection. L'avertisseur sonore retentit deux fois pour indiquer que le récepteur se trouve en mode de réapprentissage.
8. Commencer par la roue avant gauche.
9. Placer l'outil de réapprentissage contre le flanc du pneu, à côté de la tige de valve. Appuyer ensuite sur le bouton pour activer le capteur de pression des pneus. Un signal de l'avertisseur sonore confirme que le code d'identification du capteur correspond à cette position de la roue.
10. Passer à la roue avant du côté droit et répéter la procédure de l'étape 9.

11. Passer à la roue arrière du côté droit et répéter la procédure de l'étape 9.
12. Passer à la roue arrière gauche et répéter la procédure de l'étape 9. L'avertisseur sonore retentit deux fois pour indiquer que le code d'identification du capteur a été apparié au pneu arrière gauche et que le processus de correspondance des capteurs de pression des pneus n'est plus actif.
13. Couper le contact.
14. Amener les quatre pneus au niveau de pression recommandé, comme indiqué sur l'étiquette d'information de pression des pneus.
15. S'assurer que l'état de charge des pneus est conforme à la pression sélectionnée ↻ 100.

Pression des pneus

Vérifier la pression des pneus (à froid) au moins tous les 14 jours et avant chaque long voyage. Ne pas oublier

la roue de secours. Cela vaut également pour les véhicules avec système de surveillance de la pression des pneus.

Dévisser le capuchon de la valve.



Pression de gonflage ⇨ 263.

L'étiquette d'information sur la pression des pneus présente dans le cadre de porte gauche indique l'équipement pneumatique d'origine du véhicule et les pressions de gonflage correspondantes.

Les données de pression de gonflage se rapportent aux pneus froids. Elles s'appliquent tant aux pneus d'été qu'aux pneus d'hiver.

Toujours gonfler la roue de secours à la pression de gonflage pour pleine charge.

La pression de gonflage ECO sert à atteindre la plus faible consommation de carburant possible.

Le surgonflage ou le sous-gonflage des pneus par rapport aux pressions prescrites influence défavorablement la sécurité, la tenue de route, le confort routier et la consommation et augmente l'usure des pneus.

La pression des pneus change selon les différentes options. Pour obtenir une valeur de pression des pneus correcte, appliquer la procédure ci-après :

1. Identifier l'appellation du moteur. Caractéristiques du moteur ⇨ 257.
2. Identifier les pneus correspondants.

Les tableaux de pression des pneus indiquent toutes les combinaisons de pneus possibles ⇨ 263.

Pour les pneus homologués pour votre véhicule, consulter le certificat de conformité CEE fourni avec votre véhicule et les autres documents d'enregistrement nationaux.

Le conducteur est responsable du bon réglage de la pression des pneus.

⚠ Attention

Un gonflage insuffisant peut provoquer un échauffement considérable du pneu ainsi que des dommages internes entraînant le décollement de la bande de roulement et même l'éclatement du pneu à grande vitesse.

⚠ Attention

En cas de pneus spécifiques, la pression des pneus recommandée indiquée sur le tableau de pression des pneus peut dépasser la pression des pneus maximale

indiquée sur le pneu. Ne jamais dépasser la pression des pneus indiquée sur le pneu.

Si la pression de gonflage doit être réduite ou augmentée sur un véhicule avec système de surveillance de la pression des pneus, couper le contact. Après avoir réglé la pression des pneus enclencher l'allumage et sélectionner le réglage pertinent sur la page **Charge des pneus** du centre d'informations du conducteur ↷ 100.

Importance de la température

La pression des pneus dépend de la température du pneu. Pendant la conduite, la pression et la température des pneus augmentent. Les valeurs de pression des pneus données sur l'étiquette d'informations et dans le tableau de pression des pneus sont valables pour les pneus à froid, c'est-à-dire à 20 °C.

La pression augmente de près de 10 kPa pour une augmentation de température de 10 °C. Cet élément doit être pris en compte lors de la vérification de pneus chauds.

La valeur de la pression des pneus affichée sur le centre d'informations du conducteur indique la pression réelle des pneus. Un pneu refroidi indiquera une valeur réduite, ce qui ne doit pas nécessairement être interprété comme le signe d'une fuite d'air.

Profondeur de sculptures

Contrôler régulièrement la profondeur des sculptures.

Pour des raisons de sécurité, les pneus doivent être remplacés à partir d'une profondeur de 2-3 mm (4 mm pour les pneus d'hiver).

Pour des raisons de sécurité, il est recommandé de ne pas dépasser un écart de plus de 2 mm entre les profondeurs de sculpture de pneu d'un même essieu.



La profondeur minimale de sculpture légalement autorisée (1,6 mm) est atteinte lorsque le profil est usé jusqu'au repère d'usure (TWI = Tread Wear Indicator). La position des repères d'usure est indiquée par des marques sur les flancs du pneu.

Si l'usure est plus importante à l'avant qu'à l'arrière, permuter régulièrement les roues avant avec les roues arrière. S'assurer que le sens de rotation des roues est le même qu'auparavant.

Les pneus vieillissent même s'ils ne roulent pas. Nous recommandons de remplacer les pneus tous les 6 ans.

Changement de taille de pneus et de jantes

En cas d'utilisation de taille de pneus autre que celle montée d'origine, il faut, le cas échéant, reprogrammer le compteur de vitesse électronique ainsi que la pression de gonflage nominale et procéder à d'autres modifications du véhicule.

Après avoir changé de taille de pneu, faire remplacer l'étiquette de pression de gonflage.

⚠ Attention

L'utilisation de pneus ou de jantes non adaptés peut donner lieu à des accidents et entraîner la perte de l'homologation du véhicule.

Enjoliveurs

Utiliser des enjoliveurs et des pneus homologués en usine pour le véhicule correspondant afin de répondre à toutes les exigences concernant chaque combinaison roue et pneu.

Si des enjoliveurs ou des pneus non homologués en usine sont utilisés, les pneus ne peuvent pas présenter de bourrelet de protection de jante.

Les enjoliveurs ne doivent pas entraver le refroidissement des freins.

⚠ Attention

Des pneus ou des enjoliveurs non adéquats peuvent conduire à un dégonflage soudain des pneus et donc à des accidents.

Véhicules avec roues en acier : Si des écrous de blocage de roue sont utilisés, ne pas poser les enjoliveurs.

Chaînes à neige



Les chaînes à neige ne sont autorisées que sur les roues avant.

Les chaînes à neige sont uniquement autorisées sur les pneus de taille 225/55 R17. Utiliser des chaînes à neige à maillons fins qui ne dépassent pas la bande de roulement et les flancs intérieurs des pneus de plus de 10 mm (fermoir de chaîne compris).

⚠ Attention

Un pneu endommagé est un pneu qui peut éclater.

L'utilisation de chaînes à neige sur la roue de dépannage n'est pas autorisée.

Kit de réparation des pneus

De petits dégâts sur la bande de roulement du pneu peuvent être réparés avec le kit de réparation de pneus.

Ne pas enlever les corps étrangers du pneu.

Les dégâts au pneu d'une taille supérieure à 4 mm ou se situant dans le flanc du pneu ne peuvent pas être réparés à l'aide du kit de réparation des pneus.

⚠ Attention

Ne pas dépasser 80 km/h.

Ne pas utiliser pendant une longue période.

Cela risque d'affecter la direction et la manœuvrabilité.

En cas de crevaison de pneu :

Serrer le frein de stationnement, engager la 1^{ère}, la marche arrière ou placer le levier sélecteur sur **P**.



Le kit de réparation des pneus se trouve dans une boîte sous le recouvrement de plancher du coffre.

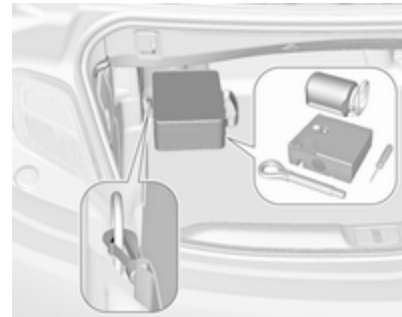

Sur une autre version, un sac contenant le kit de réparation des pneus est fixé à l'anneau d'arrimage arrière gauche du coffre.

1. Sortir le kit de réparation des pneus du coffre.
2. Enlever le compresseur.



3. Enlever le câble de raccordement électrique et le flexible d'air de leur espace de rangement sur la face inférieure du compresseur.

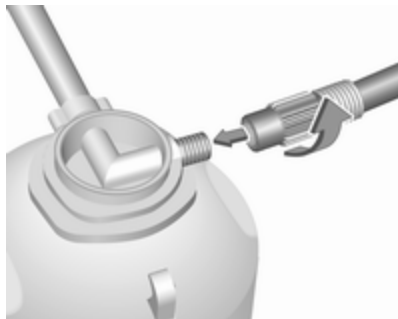

4. Visser le flexible d'air du compresseur sur le raccord sur la bouteille de produit d'étanchéité.

5. Placer la bouteille de produit d'étanchéité dans le support sur le compresseur.

Placer le compresseur près du pneu, de sorte que la bouteille de produit d'étanchéité soit verticale.

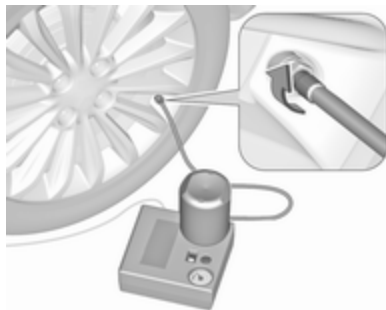

6. Dévisser le capuchon de valve de la roue défectueuse.

7. Visser le flexible de remplissage sur la valve de pneu.

8. Le commutateur du compresseur doit être placé sur O.

9. Brancher la fiche du compresseur sur la prise pour accessoires ou sur la prise d'allume-cigares.

Nous vous recommandons de laisser le moteur tourner afin d'éviter un déchargement de la batterie du véhicule.

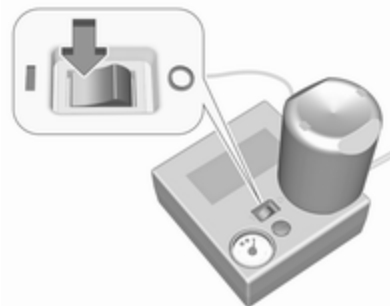

10. Placer le commutateur à bascule du compresseur sur I. Le pneu est rempli de produit d'étanchéité.

11. Le manomètre du compresseur indique brièvement une pression jusqu'à 6 bars pendant que la bouteille de produit d'étanchéité se vide (environ 30 secondes). Ensuite, la pression commence à chuter.

12. Le produit d'étanchéité a été complètement pompé dans le pneu. Puis, le pneu est gonflé à l'air.
13. La pression de gonflage prescrite devrait être atteinte dans les 10 minutes. Pression de gonflage ↪ 263. Quand la pression correcte est atteinte, éteindre le compresseur.



Si la pression de pneu prescrite n'est pas atteinte dans les 10 minutes, démonter le kit de réparation de pneus. Avancer ou reculer le véhicule d'un tour de roue. Brancher à nouveau le kit de réparation de pneus et poursuivre la procédure de remplissage pen-

dant 10 min. Si la pression de gonflage prescrite n'est toujours pas atteinte, c'est que le pneu est trop fortement endommagé. Prendre contact avec un atelier.

Évacuer la pression excédentaire à l'aide du bouton situé au-dessus du manomètre.

Ne pas faire fonctionner le compresseur pendant plus de 10 minutes.

14. Détacher le kit de réparation des pneus. Pousser le loquet pour enlever la bouteille de produit d'étanchéité de son support. Visser le flexible de gonflage de pneu à l'orifice libre de la bouteille de produit d'étanchéité. Ceci empêche que le produit d'étanchéité ne s'échappe pas. Ranger le kit de réparation des pneus dans le coffre.
15. Essuyer avec un chiffon le produit d'étanchéité excédentaire.
16. Prélever l'étiquette apposée sur la bouteille de produit d'étanchéité et indiquant la vitesse maximale admise et la disposer dans le champ de vision du conducteur.

17. Reprendre la route sans délai afin que le produit d'étanchéité se répartisse uniformément dans le pneu. Après un trajet d'environ 10 km (mais pas plus de 10 minutes), s'arrêter et contrôler la pression du pneu. À cet effet, visser directement le flexible d'air sur la valve du pneu et le compresseur.

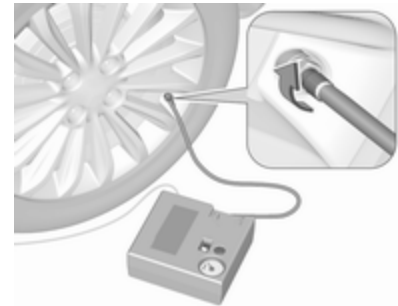

Si la pression du pneu dépasse 1,3 bar, corriger selon la valeur prescrite. Répéter la procédure, jusqu'à ce que plus aucune perte de pression ne se produise.

Si la pression des pneus est descendue au-dessous de 1,3 bar, il

ne faut plus utiliser le véhicule.
Prendre contact avec un atelier.

18. Ranger le kit de réparation des pneus dans le coffre.

Remarque

Les caractéristiques de conduite du pneu réparé sont fortement dégradées, c'est pourquoi il convient de remplacer ce pneu.

En cas de bruits anormaux ou de fort échauffement du compresseur, l'arrêter pendant au moins 30 minutes.

La soupape de sécurité intégrée s'ouvre à une pression de 7 bars.

Être attentif à la date d'expiration du kit. Au-delà de cette date, sa capacité d'étanchéité n'est plus garantie. Tenir compte des consignes de stockage mentionnées sur la bouteille du produit d'étanchéité.

Remplacer la bouteille de produit d'étanchéité qui a été utilisée. Mettre la bouteille au rebut conformément aux prescriptions légales.

Le compresseur et le produit d'étanchéité peuvent être utilisés jusqu'à environ -30 °C.

Les adaptateurs fournis peuvent être utilisés pour gonfler d'autres objets (ballons, matelas pneumatiques, canots pneumatiques...). Ils se trouvent sur la face inférieure du compresseur. Pour les enlever, les visser sur le flexible d'air du compresseur et les sortir.

Changement d'une roue

Certains véhicules sont équipés d'un kit de réparation de pneus au lieu d'une roue de secours ⇨ 233.

Effectuer les préparatifs suivants et suivre les conseils ci-après :

- Garer le véhicule sur un sol ferme, plat et non glissant. Mettre les roues avant en position droite.
- Serrer le frein de stationnement, engager la 1ère, la marche arrière ou placer le levier sélecteur sur **P**.
- Enlever la roue de secours ⇨ 239.
- Ne jamais changer simultanément plusieurs roues.

- N'utiliser le cric que pour remplacer les pneus crevés, pas pour monter des pneus d'hiver ou d'été au changement de saison.
- Le cric ne nécessite aucune maintenance.
- Si le sol n'est pas ferme, placer une planche solide d'une épaisseur maximale de 1 cm sous le cric.
- Sortir les objets lourds du véhicule avant de le monter sur cric.
- Aucune personne ni aucun animal ne doivent se trouver à l'intérieur du véhicule soulevé par un cric.
- Ne pas se glisser sous un véhicule soulevé par un cric.
- Ne pas démarrer un véhicule soulevé par un cric.
- Nettoyer les écrous de roue et le filet avec un chiffon propre avant de poser la roue.

⚠ Attention

Ne pas graisser la vis de roue, l'écrou de roue ou le cône d'écrou de roue.

1. Dégager et retirer les capuchons des écrous de roue à l'aide d'un tournevis. Sortir l'enjoliveur. Outil-levage de bord ↻ 224.

Roues en alliage léger : Dégager et retirer les capuchons des écrous de roue à l'aide d'un tournevis. Afin de protéger la jante, placer un chiffon entre le tournevis et la roue.

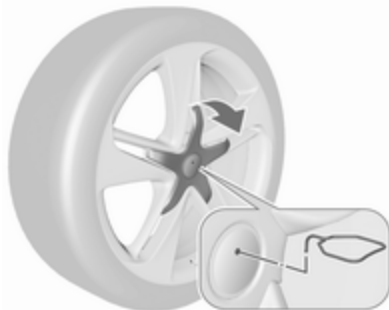

Roues en alliage léger avec capuchon d'écrou central : Dégager le capuchon central en insérant et en tirant l'extracteur ↻ 224 dans le creux de l'emblème de la marque.

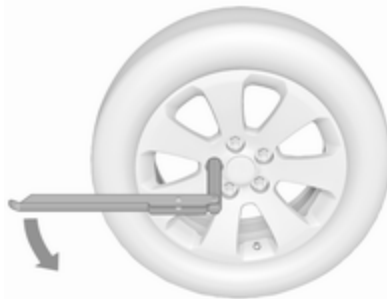

2. Placer la clé de roue en s'assurant qu'elle soit bien positionnée et desserrer chaque écrou de roue d'un demi-tour.

Il se peut que les roues soient protégées par des écrous de blocage. Pour desserrer ces écrous spécifiques, commencer par placer l'adaptateur sur la tête de l'écrou avant de poser la clé de roue. L'adaptateur se trouve dans la boîte à gants.



3. Vérifier que le cric est bien positionné sous le point de levage adéquat.

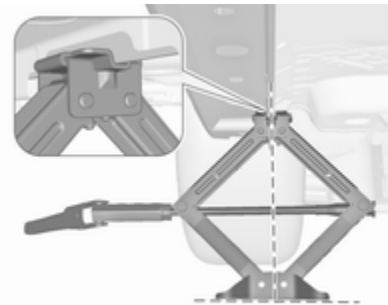

4. Régler le cric à la hauteur requise. Le positionner directement sous

le point de levage de manière telle qu'il ne glisse pas.



Attacher la clé de roue, aligner correctement le cric et tourner la clé jusqu'à ce que la roue ait quitté le sol.

5. Dévisser les écrous de roue.
6. Changer la roue. Roue de secours ↻ 239.
7. Visser les écrous de roue.
8. Abaisser le véhicule.
9. Poser la clé de roue en s'assurant qu'elle est bien placée et serrer chaque écrou en quinconce. Le couple de serrage est de 140 Nm.

10. Aligner le trou de valve de l'enjoliveur avec la valve de pneu avant de l'installer.

Placer les capuchons des écrous de roue.

Poser le capuchon central sur les roues en alliage léger.

11. Ranger la roue remplacée ↻ 239, l'outillage du véhicule ↻ 224 et l'adaptateur des écrous de blocage des roues ↻ 71.

12. Vérifier la pression de gonflage du pneu et le couple de serrage des écrous de roue dès que possible.

Faire remplacer ou réparer le pneu défectueux dès que possible.

Position de levage pour pont élévateur

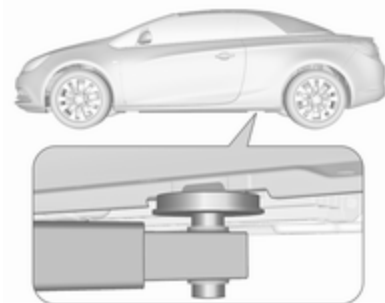

Position du bras arrière du pont élévateur centrée sous le creux du seuil.

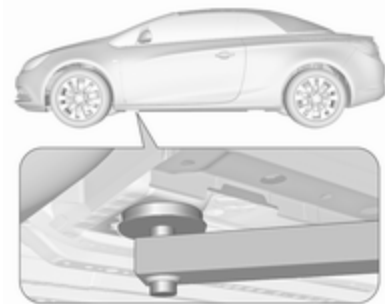

Position du bras avant du pont élévateur au niveau du soubassement.

Roue de secours

Certains véhicules sont équipés d'un kit de réparation de pneus au lieu d'une roue de secours.

En cas de pose d'une roue de secours différente des autres roues, cette roue de secours peut être classée comme roue de dépannage temporaire et les limites de vitesse correspondantes s'appliquent, même si aucune étiquette ne le précise. Se renseigner auprès d'un atelier pour vérifier les limites applicables.

La roue de secours a une jante en acier.

Avertissement

L'utilisation d'une roue de secours plus petite que les autres roues ou conjointement avec des pneus d'hiver peut altérer la tenue de route. Faire remplacer le pneu défectueux dès que possible.

Retrait de la roue de secours et rangement d'une roue endommagée dans le coffre

La roue de secours se trouve dans la niche de la roue de secours, sous le recouvrement de plancher.

La niche de roue de secours n'est pas conçue pour une autre taille de roue que la roue de secours.

Pour la retirer :

1. Fermer le toit souple et replier le séparateur de coffre en poussant sur la zone de la boucle vers le haut et vers l'intérieur ↗ 74.

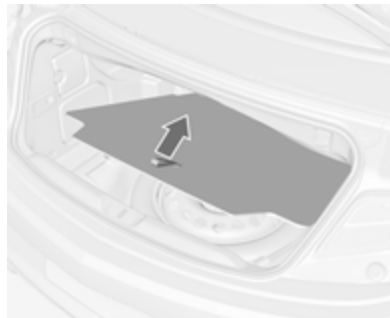

2. Déposer le recouvrement de plancher.

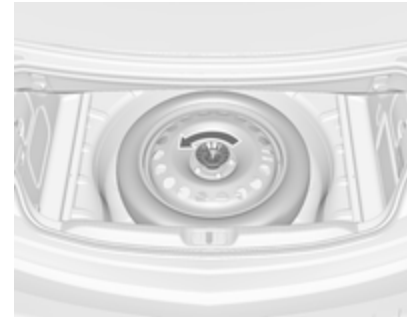

3. La roue de secours est fixée par un écrou papillon dans la niche. Dévisser l'écrou, retirer le cône et sortir la roue de secours.



Sous la roue de secours se trouvent une boîte et un sac contenant les outils du véhicule. Le sac à outils est fixé avec une sangle à la tige d'arrimage. Déposer la boîte à outils et la sangle du sac à outils de la tige d'arrimage afin de pouvoir avoir accès aux outils du sac. Outillage de bord ⇨ 224.

4. Changer la roue endommagée ⇨ 236 et ranger les outils dans la boîte à outils et le sac. Retirer la sangle de la boîte et la mettre de côté.
5. Fixer la sangle du sac à outils à la tige d'arrimage et mettre le sac dans la niche. Fixer la boîte à outils en vissant l'écrou papillon avec le cône.
6. Ranger la roue endommagée, extérieur vers le haut, dans la niche.

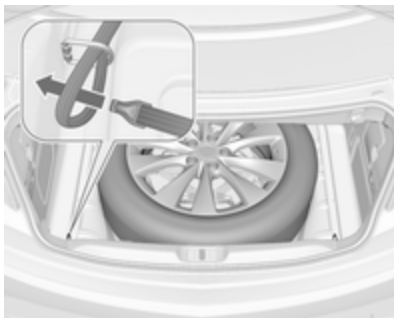

7. Passer l'extrémité libre de la sangle dans l'anneau d'arrimage arrière gauche.
8. Placer le crochet de la sangle à travers la boucle et la tirer jusqu'à ce que la sangle soit fixée fermement à l'anneau d'arrimage.

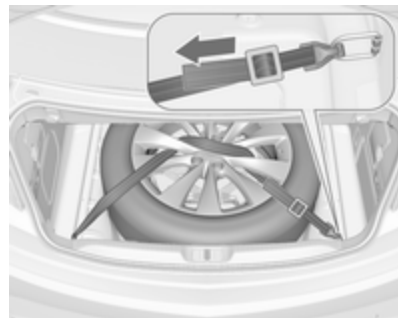

9. Faire passer la sangle entre les rayons de la roue, comme illustré.
10. Introduire le crochet dans l'anneau d'arrimage arrière droit.
11. Serrer la sangle et la bloquer à l'aide de l'attache.
12. Placer le recouvrement de plancher sur la roue.
13. Le cas échéant, fixer la barre d'attelage dans le sac à l'anneau d'arrimage du coffre.
14. Déployer le séparateur de coffre avant d'ouvrir le toit souple.

Ranger la roue de secours dans la niche une fois que la roue endommagée a été remplacée

1. Fermer le toit souple et replier le séparateur de coffre.
2. Déposer le recouvrement de plancher, dévisser et déposer l'écrou papillon et le cône.
3. Ranger les outils dans la boîte à outils et le sac.
4. Placer la roue de secours, extérieur vers le haut, dans la niche.

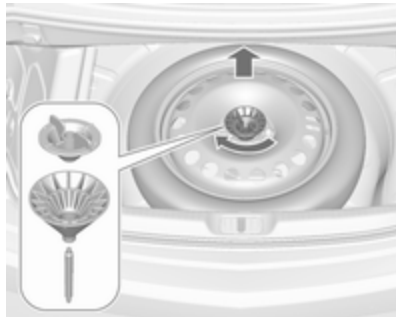

5. Insérer et tourner le cône excentrique dans le creux de la roue de secours de manière à ce que la roue soit positionnée autant que

possible vers l'avant. Fixer la roue en tournant l'écrou papillon dans le sens horaire.

6. Insérer et fermer le recouvrement de plancher.

⚠ Attention

Si un cric, une roue ou un autre équipement est rangé dans le coffre, mais sans être correctement attaché, il peut provoquer de graves blessures. En cas d'arrêt brusque ou de collision, les éléments non attachés pourraient heurter quelqu'un.

Toujours ranger le cric et les outils dans leur compartiment de rangement respectif et les attacher.

Une roue endommagée rangée dans le coffre doit toujours être fixée grâce à une sangle.

Roue de secours temporaire

Avertissement

L'utilisation d'une roue de secours plus petite que les autres roues ou conjointement avec des pneus d'hiver peut altérer la tenue de route. Faire remplacer le pneu défectueux dès que possible.

Ne monter qu'une seule roue de dépannage temporaire. Ne pas rouler à plus de 80 km/h. Rouler lentement dans les virages. Ne pas utiliser pendant une période prolongée.

Si votre véhicule a une crevaison à l'arrière lors du remorquage d'un autre véhicule, monter la roue de secours temporaire à l'avant et la roue pleine à l'arrière.

Chaînes à neige ⇨ 232.

Roue de secours avec pneu à sens de roulement imposé

Monter les pneus à sens de roulement imposé de sorte qu'ils roulent dans le sens de la marche. Le sens

de rotation est reconnaissable à un symbole (par exemple une flèche) placé sur le flanc du pneu.

En cas de roues montées dans le sens contraire de la marche, respecter ce qui suit :

- La tenue de route peut être altérée. Faire remplacer ou réparer le pneu défectueux dès que possible et le poser à la place de la roue de secours.
- Par temps de pluie et neige, conduire extrêmement prudemment.

Démarrage par câbles auxiliaires

Ne jamais démarrer à l'aide d'un chargeur rapide.

Lorsque la batterie d'un véhicule est déchargée, démarrer le moteur à l'aide de câbles auxiliaires de démarrage et de la batterie d'un autre véhicule.

⚠ Attention

Le démarrage avec des câbles auxiliaires de démarrage doit être effectué avec la plus grande prudence. Tout non-respect des instructions suivantes peut entraîner des accidents ou des dégâts par explosion des batteries, ainsi que des dommages aux circuits électriques des deux véhicules.

⚠ Attention

Éviter les contacts avec les yeux, la peau, les tissus et les surfaces peintes. Le liquide de batterie contient de l'acide sulfurique qui peut provoquer des blessures et des dégâts en cas de contact direct.

- Pas de flamme nue ni d'étincelles à proximité de la batterie.
- Une batterie déchargée peut commencer à geler à une température de 0 °C. Dégeler la batterie gelée avant de raccorder les câbles de démarrage.
- Pour travailler à proximité de la batterie, porter des lunettes et des vêtements de protection.
- Utiliser une batterie de démarrage de même tension (12 volts). Sa capacité (Ah) ne doit pas être trop inférieure à celle de la batterie déchargée.

- Utiliser des câbles auxiliaires de démarrage avec pinces-crocodiles isolées et présentant une section d'au moins 16 mm² et de 25 mm² pour les moteurs diesel.
- Ne pas débrancher la batterie déchargée du réseau de bord.
- Arrêter les appareils électriques non indispensables.
- Pendant le démarrage par câbles auxiliaires, ne pas se pencher sur la batterie.
- Veiller à ce que les pinces-crocodiles des câbles auxiliaires de démarrage ne se touchent pas.
- Les véhicules ne doivent pas se toucher pendant le démarrage à l'aide des câbles auxiliaires.
- Serrer le frein de stationnement, placer la boîte manuelle au point mort ou la boîte automatique en position **P**.
- Ouvrir les capuchons de protection de la borne positive des deux batteries.

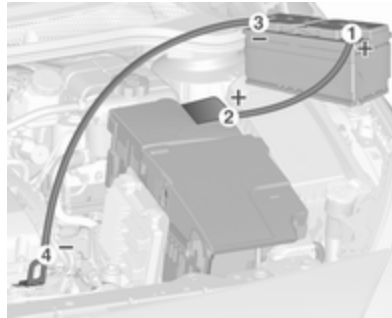

Séquence de raccordement des câbles :

1. Raccorder le câble rouge à la borne positive de la batterie de démarrage.
2. Raccorder l'autre extrémité du câble rouge à la borne positive de la batterie déchargée.
3. Raccorder le câble noir à la borne négative de la batterie de démarrage.
4. Raccorder l'autre extrémité du câble noir à un point de masse du véhicule tel que le bloc moteur ou un boulon de fixation du moteur. Effectuer le branchement aussi

loin que possible de la batterie déchargée et en tout état de cause à plus de 60 cm.

Placer les câbles de sorte qu'ils ne puissent pas être happés par des pièces en mouvement dans le compartiment moteur.

Démarrage du moteur :

1. Mettre en marche le moteur du véhicule procurant le courant.
2. Au bout de 5 minutes, démarrer l'autre moteur. Les tentatives de démarrages ne doivent pas dépasser 15 secondes avec un intervalle de 1 minute entre elles.
3. Faire tourner les deux moteurs pendant environ 3 minutes au ralenti avec les câbles branchés.
4. Allumer les consommateurs électriques (par exemple phares, lunette arrière chauffante) sur le véhicule prenant le courant.
5. Le retrait des câbles se fait exactement dans l'ordre inverse de l'installation.

Remorquage

Remorquage du véhicule



Insérer un tournevis dans la fente sur la partie basse du capuchon. Déga-ger le capuchon en enfonçant avec précaution le tournevis vers le bas.

L'œillet de remorquage se trouve dans l'outillage du véhicule ↻ 224.



Visser aussi loin que possible l'œillet de remorquage dans le sens anti-ho-raire jusqu'à ce qu'il soit en position horizontale.

Fixer un câble de remorquage ou mieux une barre de remorquage à l'œillet de remorquage.

L'œillet de remorquage ne doit être utilisé que pour le remorquage et non pour récupérer le véhicule enlisé.

Mettre le contact afin de pouvoir dé-bloquer le volant et actionner les feux stop, l'avertisseur sonore et l'essuie-glace avant.

Boîte de vitesses au point mort (neu-tre).

Avertissement

Démarrer lentement. Ne pas con-duire par à-coups. Des forces de traction trop importantes peuvent endommager les véhicules.

Quand le moteur est arrêté, le frei-nage et la direction nécessitent de plus grands efforts.

Activer le système de recyclage de l'air et fermer les vitres afin d'éviter toute pénétration des gaz d'échap-pement du véhicule tracteur lorsque le toit souple est fermé.

Véhicules avec boîte automatique : Le véhicule doit être remorqué dans le sens de la marche, mais sans dé-passer une vitesse de 80 km/h et une distance de 100 km. Dans tous les autres cas et quand la boîte de vites-ses est défaillante, l'essieu avant doit être soulevé du sol.

Prendre contact avec un atelier.

Après le remorquage, dévisser l'œil-let de remorquage en le tournant dans le sens horaire.

Introduire le capuchon sur le haut et l'encliqueter vers le bas.

Remorquage d'un autre véhicule



Insérer un tournevis dans la fente sur la partie basse courbe du capuchon. Dégager le capuchon en enfonçant avec précaution le tournevis vers le bas.

L'œillet de remorquage se trouve dans l'outillage du véhicule ↻ 224.



Visser aussi loin que possible l'œillet de remorquage dans le sens anti-horaire jusqu'à ce qu'il soit en position horizontale.

L'anneau d'arrimage situé à l'arrière sous le véhicule ne doit en aucun cas être utilisé comme œillet de remorquage.

Fixer un câble de remorquage ou mieux une barre de remorquage à l'œillet de remorquage.

L'œillet de remorquage ne doit être utilisé que pour le remorquage et non pour récupérer un véhicule enlisé.

Avertissement

Démarrer lentement. Ne pas conduire par à-coups. Des forces de traction trop importantes peuvent endommager les véhicules.

Après le remorquage, dévisser l'œillet de remorquage en le tournant dans le sens horaire.

Introduire le capuchon sur le haut et l'encliqueter vers le bas.

Soins extérieurs et intérieurs

Entretien extérieur

Serrures

Les serrures sont lubrifiées en usine en utilisant une graisse pour barilletts de haute qualité. N'utiliser des produits dégivrants que si cela est absolument nécessaire car leur effet dégraissant entrave le fonctionnement des barilletts. Après avoir utilisé un produit dégivrant, faire regraisser les barilletts par un atelier.

Lavage

La peinture du véhicule est exposée aux conditions environnementales ; laver dès lors régulièrement le véhicule.

En cas d'utilisation de stations de lavage automatiques, nous préconisons celles utilisant des brosses textiles et un programme sans ajout de cire.

Lors d'un lavage à la main, utiliser de l'eau claire et une brosse souple, en nettoyant dans le sens du grain du textile.

Ne jamais utiliser un appareil de nettoyage à jet de vapeur ou jet haute pression sur le toit souple ou le compartiment moteur.

Lustrer régulièrement les pièces peintes du véhicule.

Éliminer immédiatement les fientes, les insectes morts, les résines, le pollen, etc. car ils contiennent des composants corrosifs qui peuvent endommager la peinture et le tissu.

En cas de passage à la station de lavage, suivre les instructions du fabricant. L'essuie-glace avant doit être désactivé. Déposer l'antenne supplémentaire et les accessoires externes.

En cas de lavage à la main, rincer abondamment les parties intérieures des passages de roue.

Nettoyer à fond les rebords et replis intérieurs des portes, le capot ainsi que les parties de la carrosserie qu'ils recouvrent.

Nettoyer les moulures en métal brillant avec une solution de nettoyage homologuée pour l'aluminium afin d'éviter tout dommage.

Avertissement

Toujours utiliser un produit de nettoyage dont le pH est compris entre quatre et neuf.

Ne pas utiliser de produits de nettoyage sur des surfaces brûlantes.

Avertissement

Après un lavage ou un nettoyage, le toit souple doit être complètement séché avant de pouvoir l'ouvrir. Si un toit souple humide reste ouvert pendant une période prolongée, il pourrait être endommagé par des traces d'eau et des moisissures.

Lors d'un nettoyage à l'aide d'un appareil à jet haute pression, maintenir une distance minimum de 30 cm par rapport à l'emblème de marque pour éviter tout déverrouillage intempestif.

Rincer abondamment le véhicule et l'essuyer à la peau de chamois. Rincer la peau de chamois. Utiliser des peaux de chamois différentes pour les surfaces peintes et pour les surfaces vitrées : des résidus de cire sur les vitres altèrent la vision.

Faire graisser les charnières de toutes les portes par un atelier.

Ne pas éliminer les taches de goudron avec des objets durs. Utiliser un spray éliminant le goudron sur les surfaces peintes.

Éclairage extérieur

Les lentilles des phares et des autres lampes sont en plastique. Ne pas utiliser de produits abrasifs ou corrosifs ni de grattoirs et ne pas effectuer de nettoyage à sec.

Polissage et lustrage

Lustrer régulièrement les pièces peintes du véhicule (au plus tard quand l'eau ne perle plus). Sinon, la peinture va se dessécher.

Un polissage n'est rendu nécessaire que lorsque la peinture est souillée par des substances solides ou a pris un aspect mat et perdu son éclat.

Le produit autopolish aux silicones forme aussitôt un film protecteur, dispensant ainsi du lustrage.

Le toit souple et les pièces de catégorie en plastique ne doivent pas être traités à la cire ou avec des agents de polissage.

Vitres et balais d'essuie-glaces avant

Nettoyer à l'aide d'un chiffon doux non pelucheux ou d'une peau de chamois avec du produit de nettoyage pour vitres et du produit d'élimination des insectes.

Lors du nettoyage de la vitre arrière depuis l'intérieur, toujours passer le chiffon parallèlement à l'élément de chauffage pour éviter tout dommage.

Utiliser un grattoir à arêtes vives pour éliminer le givre (la glace) de façon mécanique. Appuyer le grattoir fer-

ment sur la vitre afin que la crasse ne puisse pas passer en dessous et rayer ainsi la vitre.

Retirer les résidus de saleté des balais d'essuie-glaces salis à l'aide d'un chiffon doux et d'un nettoyant pour vitres. S'assurer également de bien retirer tous les résidus de cire, insectes et autres de la vitre.

Les résidus de glace, la pollution et les balayages répétés sur des vitres sèches peuvent endommager, voire casser les balais d'essuie-glace.

Roues et pneus

Ne pas utiliser de nettoyeurs à haute pression.

Nettoyer des jantes avec un nettoyant pour jantes à pH neutre.

Les jantes sont peintes et peuvent être nettoyées avec les mêmes produits que la carrosserie.

Dégâts à la peinture

Corriger les petits dégâts de peinture avec un crayon de retouche avant que la rouille ne se forme. Les grands dégâts de peinture ou la rouille doivent être réparés par un atelier.

Soubassement

Le soubassement est partiellement revêtu de PVC ou d'une couche de cire de protection permanente dans les zones les plus critiques.

Vérifier le soubassement après son lavage et le faire cirer le cas échéant.

Les matériaux en bitume caoutchouc peuvent abîmer la couche de PVC. Faire effectuer les travaux au soubassement par un atelier.

De préférence, laver le soubassement au début et à la fin de l'hiver et faire vérifier la couche de cire de protection.

Dispositif d'attelage

Ne pas nettoyer la barre d'attelage avec un jet de vapeur ou haute pression.

Entretien intérieur

Intérieur et garnitures

Ne nettoyer l'habitacle, y compris le revêtement de tableau de bord et les revêtements qu'à l'aide d'un chiffon sec ou de produit de nettoyage intérieur.

Nettoyer les garnitures en cuir à l'eau propre et avec un chiffon doux. Pour les taches tenaces, utiliser un produit d'entretien pour cuir.

Nettoyer le combiné d'instruments et les écrans uniquement avec un chiffon doux humide. Le cas échéant, utiliser une solution savonneuse douce.

Les garnitures en tissu se nettoient le mieux à l'aspirateur et à la brosse. Pour éliminer les taches, utiliser un produit de nettoyage pour tissu.

Il se peut que les tissus ne soient pas grand teint. Cela peut provoquer des décolorations visibles, notamment sur les garnitures de couleur claire. Éliminer les taches et les décolorations dès que possible.

Nettoyer les ceintures de sécurité à l'eau tiède ou avec un produit de nettoyage pour intérieur.

Avertissement

Attacher les fermetures Velcro des vêtements car elles peuvent abîmer le garnissage du siège si elles restent ouvertes.

La même chose s'applique aux vêtements avec des objets aux bords tranchants, tels que fermetures éclair, ceintures ou jeans cloutés.

Éléments en matière plastique et en caoutchouc

Les pièces en plastique et en caoutchouc peuvent être entretenues avec les mêmes produits que la carrosserie. Le cas échéant, utiliser un produit de nettoyage pour intérieur. Ne pas utiliser d'autres produits. Éviter notamment les solvants et l'essence. Ne pas utiliser de nettoyeurs à haute pression.

Service et maintenance

Informations générales	249
Informations sur l'entretien	249
Fluides, lubrifiants et pièces recommandés	250
Fluides et lubrifiants recommandés	250

Informations générales

Informations sur l'entretien

Il est important pour la sécurité, la fiabilité ainsi que pour le maintien de la valeur de votre véhicule que tous les travaux d'entretien soient effectués aux intervalles prévus.

Le dernier plan d'entretien détaillé pour votre véhicule est disponible auprès de votre atelier.

Affichage d'entretien ⇨ 90.

Intervalles d'entretien pour l'Europe

L'entretien de votre véhicule est requis tous les 30 000 km ou tous les ans, selon l'échéance survenant en premier, sauf indication contraire dans l'affichage d'entretien.

Un intervalle d'entretien plus court peut être valide pour les comportements de conduite intenses, par ex. pour les taxis et les véhicules de police.

La périodicité des travaux d'entretien européens est valide pour les pays suivants :

Allemagne, Andorre, Autriche, Belgique, Bosnie-Herzégovine, Bulgarie, Chypre, Croatie, Danemark, Espagne, Estonie, Finlande, France, Grèce, Groenland, Hongrie, Irlande, Islande, Italie, Liechtenstein, Lettonie, Lituanie, Luxembourg, Macédoine, Malte, Monaco, Monténégro, Norvège, Pays-Bas, Pologne, Portugal, République tchèque, Roumanie, Royaume-Uni, Saint-Marin, Serbie, Slovaquie, Slovénie, Suède, Suisse.

Affichage d'entretien ⇨ 90.

Intervalles d'entretien pour l'international

L'entretien de votre véhicule est requis tous les 15 000 km ou tous les ans, selon l'échéance survenant en premier, sauf indication contraire dans l'affichage d'entretien.

Les intervalles d'entretien pour l'international sont valides pour les pays qui ne sont pas mentionnés dans les intervalles d'entretien pour l'Europe.

Affichage d'entretien ⇨ 90.

Confirmations

La confirmation des entretiens effectués est indiquée dans le carnet d'entretien et de garantie. La date et le kilométrage sont ajoutés ainsi que la signature et le cachet de l'atelier ayant effectué l'entretien.

S'assurer que le carnet d'entretien et de garantie est correctement rempli car la preuve d'un entretien suivi est essentielle en cas d'appel à la garantie ou de demande de geste commercial et cela constituera aussi un argument positif lors de la revente éventuelle du véhicule.

Périodicité d'entretien avec calcul de durée de vie restante de l'huile moteur

L'intervalle d'entretien est basé sur plusieurs paramètres en fonction de l'utilisation.

L'affichage de service vous signale quand vidanger l'huile moteur.

Affichage d'entretien ⇨ 90.

Fluides, lubrifiants et pièces recommandés

Fluides et lubrifiants recommandés

Utiliser uniquement des produits satisfaisant les spécifications recommandées.

⚠ Attention

Les produits nécessaires au fonctionnement du véhicule sont dangereux et peuvent être nocifs. Manipuler avec prudence. Respecter les consignes figurant sur les récipients.

Huile moteur

L'huile moteur est identifiée par sa qualité et par sa viscosité. Lors du choix de l'huile moteur à utiliser, la qualité est plus importante que la viscosité. La qualité de l'huile garantit par exemple la propreté du moteur, la protection contre l'usure et le contrôle du vieillissement de l'huile, tandis que

le degré de viscosité indique la fluidité de l'huile sur une plage de température donnée.

Dexos est la plus récente des huiles moteur de qualité et offre une protection optimale des moteurs à essence et diesel. S'il n'est pas possible de s'en procurer, il faut utiliser des huiles moteur d'autres qualités mentionnées.

Sélectionner l'huile moteur adéquate en fonction de sa qualité et de la température ambiante minimale ⇨ 254.

Appoint d'huile moteur

Les huiles moteur de différentes marques et différents producteurs peuvent être mélangées pour autant que vous respectiez les critères d'huile moteur spécifiés qualité et viscosité.

L'utilisation d'huiles moteur ACEA A1/B1 et A5/B5 est interdite, car elles peuvent entraîner des dégâts du moteur à long terme dans certaines conditions d'utilisation.

Sélectionner l'huile moteur adéquate en fonction de sa qualité et de la température ambiante minimale ⇨ 254.

Additifs supplémentaires d'huile moteur

L'utilisation d'additifs supplémentaires d'huile moteur peut entraîner des dégâts et rendre la garantie caduque.

Classes de viscosité d'huile moteur

La classe de viscosité SAE définit la capacité d'écoulement d'une huile.

L'huile multigrade est représentée par deux chiffres, par ex.

SAE 5W-30. Le premier chiffre, suivi d'un W, indique la viscosité à basse température et le second chiffre, la viscosité à haute température.

Sélectionner la classe de viscosité adéquate en fonction de la température ambiante minimale ⇨ 254.

Toutes les classes de viscosité recommandées sont adaptées pour une utilisation à des températures ambiantes élevées.

Liquide de refroidissement et antigel

Utiliser uniquement de l'antigel pour liquide de refroidissement sans silicates et à longue durée de vie (LLC) homologué pour le véhicule. Prendre contact avec un atelier.

Le système est rempli en usine par un liquide de refroidissement conçu pour offrir une excellente protection contre la corrosion ainsi que le gel à des températures allant approximativement jusqu'à -28 °C. Dans les pays nordiques, le liquide de refroidissement rempli en usine offre une protection contre le gel à des températures allant jusqu'à -37 °C. Cette concentration devrait être maintenue toute l'année. L'utilisation d'additifs supplémentaires pour liquide de refroidissement dont le but est de procurer une protection supplémentaire contre la corrosion ou d'assurer l'étanchéité en cas de petites fuites peut provoquer des problèmes de fonctionnement. Nous déclinons toute responsabilité quant aux consé-

quences liées à l'utilisation d'additifs supplémentaires pour liquide de refroidissement.

Liquide de frein/ d'embrayage

Au fil du temps, le liquide de frein absorbe l'humidité, ce qui réduit l'efficacité du freinage. Le liquide de frein doit donc être remplacé à l'intervalle spécifié.

AdBlue

Utiliser uniquement AdBlue pour réduire les oxydes d'azote dans les émissions de gaz d'échappement ⇨ 154.

Caractéristiques techniques

Identification du véhicule	252
Numéro d'identification du véhicule	252
Plaque d'identification	252
Identification du moteur	253
Données du véhicule	254
Liquides et lubrifiants recommandés	254
Données du moteur	257
Performances	258
Poids du véhicule	260
Dimensions du véhicule	260
Capacités	262
Pressions des pneus	263

Identification du véhicule

Numéro d'identification du véhicule

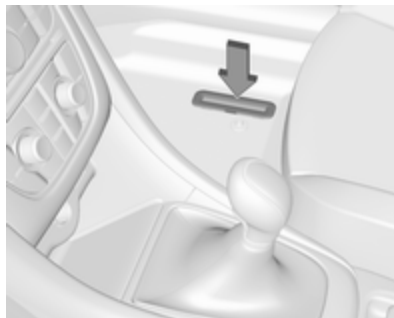

Le numéro d'identification du véhicule peut être frappé sur la plaque d'identification et sur le plancher, sous le tapis de sol, abrité par un cache.

Le numéro d'identification du véhicule peut être estampé sur le tableau de bord, visible à travers le pare-brise ou dans le compartiment moteur sur le panneau de carrosserie de droite.

Plaque d'identification



La plaque signalétique se trouve sur l'encadrement de la porte avant gauche ou droite.

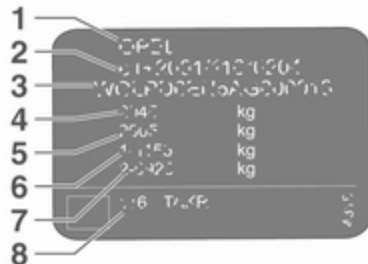

Données de la plaquette signalétique :

- 1 : Constructeur
- 2 : Numéro d'homologation
- 3 : Numéro d'identification du véhicule
- 4 : Poids nominal brut du véhicule en kg
- 5 : Poids total roulant autorisé en kg
- 6 : Charge maximale autorisée sur l'essieu avant en kg
- 7 : Charge maximale autorisée sur l'essieu arrière en kg
- 8 : Données spécifiques au véhicule ou au pays

La charge sur essieu avant et la charge sur essieu arrière ne doivent pas dépasser ensemble le poids total autorisé en charge. Si, par exemple, la charge sur l'essieu avant est maximale, la charge sur l'essieu arrière doit être telle que le poids total autorisé en charge n'est pas dépassé.

Les caractéristiques techniques ont été établies selon les normes de la Communauté Européenne. Tous droits de modification réservés. Les

indications figurant sur les papiers du véhicule ont toujours priorité sur celles du présent manuel.

Identification du moteur

Les tableaux de caractéristiques techniques présentent l'appellation du moteur. Caractéristiques du moteur ↪ 257.

Pour identifier le moteur adéquat, voir la puissance du moteur dans le certificat de conformité CEE fourni avec votre véhicule et les autres documents d'enregistrement nationaux.

Données du véhicule

Liquides et lubrifiants recommandés

Plan d'entretien européen

Qualité requise de l'huile moteur

Tous les pays européens avec intervalle d'entretien pour l'Europe ↻ 249

Qualité de l'huile moteur	Moteurs à essence (GNC, GPL, E85 inclus)	Moteurs diesel
dexos 1	–	–
dexos 2	✓	✓

Dans le cas où de l'huile de qualité dexos ne serait pas disponible, il est permis d'utiliser au maximum 1 litre d'huile moteur de qualité ACEA C3 une fois entre chaque vidange.

Classes de viscosité d'huile moteur

Tous les pays européens avec intervalle d'entretien pour l'Europe ↻ 249

Température ambiante	Moteurs essence et diesel
Jusqu'à -25 °C	SAE 5W-30 ou SAE 5W-40
Au-dessous de -25 °C	SAE 0W-30 ou SAE 0W-40

Plan d'entretien international

Qualité requise de l'huile moteur

Tous les pays avec intervalle d'entretien international ↗ 249

Qualité de l'huile moteur	Moteurs à essence (GNC, GPL, E85 inclus)	Moteurs diesel
dexos 1 (si disponible)	✓	–
dexos 2	✓	✓

Dans le cas où de l'huile de qualité dexos ne serait pas disponible, il est permis d'utiliser les qualités d'huile moteur mentionnées ci-dessous :

Tous les pays avec intervalle d'entretien international ↗ 249

Qualité de l'huile moteur	Moteurs à essence (GNC, GPL, E85 inclus)	Moteurs diesel
GM-LL-A-025	✓	–
GM-LL-B-025	–	✓

Tous les pays avec intervalle d'entretien international ⇨ 249

Qualité de l'huile moteur	Moteurs à essence (GNC, GPL, E85 inclus)	Moteurs diesel
ACEA A3/B3	✓	–
ACEA A3/B4	✓	✓
ACEA C3	✓	✓
API SM	✓	–
Conservation des ressources API SN	✓	–

Classes de viscosité d'huile moteur

Tous les pays avec intervalle d'entretien international ⇨ 249

Température ambiante	Moteurs essence et diesel
Jusqu'à -25 °C	SAE 5W-30 ou SAE 5W-40
Au-dessous de -25 °C	SAE 0W-30 ou SAE 0W-40
Jusqu'à -20 °C	SAE 10W-30 ¹⁾ ou SAE 10W-40 ¹⁾

1) Autorisé, mais l'utilisation de SAE 5W-30 ou SAE 5W-40 de qualité dexos est recommandée.

Données du moteur

Désignation de vente	1.4 Turbo	1.4 Turbo	1.6 Turbo	1.6 Turbo	1.6 Turbo
Appellation du moteur	B14NEL	B14NET	A16XHT	B16SHL	B16SHT
Code technique	B14NET	B14NET	A16XHT	B16SHT	B16SHT
Cylindrée [cm ³]	1364	1364	1598	1598	1598
Puissance du moteur [kW]	88	103	125	125	147
à un régime de	4200-6000	4900-6000	6000	4750-6000	5500
Couple [Nm]	200	200	260	260	280
à un régime de	1850-4200	1850-4900	1650-3200	1650-4500	1650-5000
Type de carburant	Essence	Essence	Essence	Essence	Essence
Indice d'octane RON ²⁾					
recommandé	95	95	98	98	98
autorisé	98	98	95	95	95
autorisé	91	91	91	91	91

2) Une étiquette spécifique au pays apposée sur la trappe à carburant peut annuler et remplacer l'exigence spécifique au moteur.

258 Caractéristiques techniques

Désignation de vente	2.0 CDTI	2.0 CDTI	2.0 CDTI BiTurbo
Appellation du moteur	A20DTH	B20DTH	A20DTR
Code technique	A20DTH	B20DTH	A20DTR
Cylindrée [cm ³]	1956	1956	1956
Puissance du moteur [kW]	121	125	143
à un régime de	4000	3750	4000
Couple [Nm]	350	400	400
à un régime de	1750-2500	1750-2500	1750-2500
Type de carburant	Gazole (diesel)	Gazole (diesel)	Gazole (diesel)

Performances

Moteur	B14NEL	B14NET	A16XHT	B16SHT	B16SHL
Vitesse maximale [km/h]					
Boîte manuelle	195	207	222	235	–
Boîte automatique	–	–	–	–	219

Moteur	A20DTH	B20DTH	A20DTR
Vitesse maximale [km/h]			
Boîte manuelle	218	218	230
Boîte automatique	212	–	–

Poids du véhicule**Poids à vide, modèle de base sans équipement optionnel**

	Moteur	Boîte manuelle	Boîte automatique
sans/avec climatisation	B14NEL	1701/1714	–
[kg]	B14NET	1701/1714	–
	A16XHT	–/1733	–
	B16SHT	–/1733	–
	B16SHL	–	–/1733
	A20DTH	–/1816	–/1816
	B20DTH	–/1843	–
	A20DTR	–/1816	–

Les équipements et accessoires en option augmentent le poids à vide.

Informations sur le chargement ⇨ 78.

Dimensions du véhicule

Longueur [mm]	4696
Longueur maxi en actionnant le toit souple [mm]	4760
Largeur sans rétroviseurs [mm]	1839
Largeur, les deux rétroviseurs compris [mm]	2020

Hauteur (sans antenne) [mm]	1443
Hauteur maxi en actionnant le toit souple [mm]	2103
Longueur du coffre au niveau du plancher [mm]	1121
Longueur du coffre avec les sièges arrière rabattus [mm]	1818
Largeur du coffre [mm]	978
Hauteur du coffre [mm] avec toit souple ouvert	246
Hauteur du coffre [mm] avec toit souple fermé	453
Empattement [mm]	2695
Diamètre de braquage [m]	12,2

Capacités**Huile moteur**

Moteur	B14NEL, B14NET	A16XHT, B16SHT, B16SHL	B20DTH	A20DTH, A20DTR
filtre compris [l]	4,0	5,5	5,25	4,5
entre MIN et MAX [l]	1,0	1,0	1,0	1,0

Réservoir de carburant

Essence/Diesel, quantité de remplissage [l]	46 (version ecoFlex) 56
---	----------------------------

Réservoir d'AdBlue

AdBlue, quantité de remplissage [l]	7,5
-------------------------------------	-----

Pressions des pneus

Moteur	Pneus	Confort avec 3 personnes max.		ECO pour une charge de 3 personnes		À pleine charge	
		avant	arrière	avant	arrière	avant	arrière
		[kPa/bar] ([psi])	[kPa/bar] ([psi])	[kPa/bar] ([psi])	[kPa/bar] ([psi])	[kPa/bar] ([psi])	[kPa/bar] ([psi])
B14NEL, B14NET,	235/55 R17,	230/2,3 (34)	230/2,3 (34)	280/2,8 (41)	280/2,8 (41)	240/2,4 (35)	280/2,8 (41)
A16XHT, B16SHT, B16SHL	235/50 R18, 245/45 R18, 235/45 R19, 245/40 R20, 225/55 R17						

264 Caractéristiques techniques

Moteur	Pneus	Confort avec 3 personnes max.		ECO pour une charge de 3 personnes		À pleine charge	
		avant	arrière	avant	arrière	avant	arrière
		[kPa/bar] ([psi])	[kPa/bar] ([psi])	[kPa/bar] ([psi])	[kPa/bar] ([psi])	[kPa/bar] ([psi])	[kPa/bar] ([psi])
A20DTH, B20DTH, A20DTR	235/55 R17, 235/50 R18, 245/45 R18, 235/45 R19, 245/40 R20, 225/55 R17	250/2,5 (36)	230/2,3 (34)	280/2,8 (41)	280/2,8 (41)	260/2,6 (38)	300/3,0 (44)
Tous	Roue de secours temporaire 125/70 R17	420/4,2 (61)	420/4,2 (61)	–	–	420/4,2 (61)	420/4,2 (61)

Informations au client

Informations au client	265
Déclaration de conformité	265
Réparation des dégâts d'une collision	268
Reconnaissance de logiciel	268
Enregistrement des données du véhicule et vie privée	272
Enregistrements des données d'événements	272
Identification de fréquence radio (RFID)	273

Informations au client

Déclaration de conformité

Systèmes de transmission radio

Ce véhicule dispose de systèmes transmettant et/ou recevant des ondes radio soumis à la Directive 1999/5/EC. Ces systèmes sont conformes aux exigences essentielles ainsi qu'à d'autres dispositions pertinentes de la Directive 1999/5/EC. Des copies des déclarations de conformité sont disponibles via notre site Web.

Systèmes de radar

Les déclarations de conformité spécifiques au pays pour les systèmes radar sont présentées sur la page suivante :

European Union

EC Directive: 1999/5/EC

Manufacturer: Delphi Electronics & Safety

Model / Type Designation: L2C0038TR

Description / Intended Use:

Electronically Scanned Radar (ESR), a 76.5GHz adaptive cruise control system radar fitted to motor vehicles at vehicle manufacture

Applied Standards:

47 CFR Part 15

CEPT ERC Recommendation 70-03

EN 60950

EN 301 091

European Commission Directive

2006/28/EC

I declare that the product referenced above is in compliance with the essential requirements and other relevant provisions of Directive 1999/5/EC, on the approximation of the laws of the member states relating to Directive 1999/5/EC.

Brazil

Modelo: L2C0038TR



1071-10-3451



0107897843800248

Este equipamento opera em caráter secundário, isto é, não tem direito a proteção contra interferência

prejudicial, mesmo de estações do mesmo tipo, e não pode causar interferência a sistemas operando em caráter primário

Indonesia

14785/POSTEL/2010

1982

Jordan

Type Approval No.: TRC/LPD/2009/87

Equipment Type: Low Power Device (LPD)

Malaysia

Approval #: B 05358

Moldova

8526

Morocco

AGREE PAR L'ANRT MAROC

Numéro d'agrément :

MR 4838 ANRT 2009

Date d'agrément : 22/5/2009

Singapore

Complies with

IDA Standards

DA105753

South Africa

TA-2009/163

APPROVED

South Korea**Taiwan**

CCAB09LP4590T3

UAE

TRA

REGISTERED No:

0018923/09

DEALER No:

DA0047809/10

United States of America and Canada

Model / FCC ID: L2C0038TR IC: 3432A-0038TR

This device complies with Part 15 of the FCC Rules and with Industry Canada license-exempt RSS standard(s). Operation is subject to the following two conditions: (1) This device may not cause harmful interference, and (2) This device must accept any interference received, including interference that may cause undesired operation.

Le présent appareil est conforme aux CNR d'industrie Canada applicables aux appareils radio exempts de licence. L'exploitation est autorisée aux deux conditions suivantes: (1) l'appareil ne doit pas produire de brouillage, et (2) l'utilisateur de l'appareil doit accepter tout brouillage radioélectrique subi, même si le brouillage est susceptible d'en compromettre le fonctionnement.

Note: Changes or modifications not expressly approved by the party responsible for compliance could void the user's authority to operate the equipment. The term "IC:" before the radio certification number only signifies that Industry Canada technical specifications were met.

Note: This equipment complies with radiation exposure limits set forth for an uncontrolled environment. This equipment should be installed and operated with minimum distance of 20 cm between the radiator and your body.



Wir lieben Autos.

Konformitätserklärung

nach EG Richtlinie 2006/42/EG

Hiermit erklären wir, dass das Produkt:

Produktbezeichnung: Wagenheber

Typ/GM-Teilenummern: 13348505, 13504504

den Bestimmungen der Richtlinie 2006/42/EG entspricht.

Angewendete technische Normen:

GM92737
GM 14337
GM92727
GMW15005
ISO TS 16949
Jacking
Standard Equipment Jack - Hardware Trets
Vehicle Integrity-Hoisting and Service Station Jacking
Standard Equipment Jack and Spare Tire, Vehicle Test
Qualitätsmanagementsystem

Der Unterzeichner ist Bevollmächtigter für die Zusammenstellung der technischen Unterlagen.

Rüsselsheim, 31. Januar 2014



Hans-Peter Metzger
Engineering Group Manager Chassis & Structure
Adium Opel AG

Adium Opel AG
64222 Rüsselsheim
T 0914 421 311 8141 421 3 88 00
www.opel.de

Vertrauens-
Beauftragter:
Michael Lohschulte, Dr. Thomas Schäfers,
Peter Thies, Susanne Weidner, Julian Willms

Aufsichtsrat:
Dieter L. Grotz (Vorsitzender)

Sitz der Gesellschaft: Rüsselsheim
Anlagenverzeichnis: 109 815/08
www.opel.com/de/faq

Traduction de la Déclaration de conformité originale

Déclaration de conformité correspondant à la directive CE 2006/42/EC

Nous déclarons que le produit :

Désignation du produit : Cric

Type/référence GM : 13348505, 13504504

est conforme aux provisions de la directive 2006/42/EC.

Normes techniques appliquées :

GMN9737 : Levage

GM 14337 : Cric d'équipement standard - Tests matériels

GMN5127 : Intégrité du véhicule - Montage sur cric pour levage et station-service

GMW15005 : Équipement standard, cric et roue de secours, test de véhicule

ISO TS 16949 : Systèmes de gestion de la qualité

Le signataire est autorisé à compiler la documentation technique.

Rüsselsheim, 31 janvier 2014

signé par

Hans-Peter Metzger

Responsable du groupe ingénierie, châssis et structure

Adam Opel AG

D-65423 Rüsselsheim

Réparation des dégâts d'une collision

Épaisseur de peinture

Selon les techniques de production, l'épaisseur de la peinture peut varier entre 50 et 400 µm.

Par conséquent, une épaisseur de peinture différente n'est pas un indicateur de réparation des dégâts d'une collision.

Reconnaissance de logiciel

Certains composants OnStar incluent le logiciel libcurl et le logiciel unzip ainsi que d'autres logiciels tiers. Ci-

dessous figurent les avis et licences connexes aux logiciels libcurl et unzip ainsi qu'aux logiciels tiers ; veuillez consulter le site <http://www.lg.com/global/support/opensource/index>.

Veuillez trouver le texte traduit sous le texte d'origine.

libcurl

Copyright and permission notice

Copyright (c) 1996 - 2010, Daniel Stenberg, <daniel@haxx.se>.

All rights reserved.

Permission to use, copy, modify, and distribute this software for any purpose with or without fee is hereby granted, provided that the above copyright notice and this permission notice appear in all copies.

The software is provided "as is", without warranty of any kind, express or implied, including but not limited to the warranties of merchantability, fitness for a particular purpose and non-infringement of third party rights. In no event shall the authors or copyright holders be liable for any claim, damages or other liability, whether in an

action of contract, tort or otherwise, arising from, out of or in connection with the software or the use or other dealings in the software.

Except as contained in this notice, the name of a copyright holder shall not be used in advertising or otherwise to promote the sale, use or other dealings in this Software without prior written authorization of the copyright holder.

unzip

This is version 2005-Feb-10 of the Info-ZIP copyright and license. The definitive version of this document should be available at <ftp://ftp.info-zip.org/pub/infozip/license.html> indefinitely.

Copyright (c) 1990-2005 Info-ZIP. All rights reserved.

For the purposes of this copyright and license, "Info-ZIP" is defined as the following set of individuals:

Mark Adler, John Bush, Karl Davis, Harald Denker, Jean-Michel Dubois, Jean-loup Gailly, Hunter Goatley, Ed Gordon, Ian Gorman, Chris Herborth, Dirk Haase, Greg Hartwig, Robert

Heath, Jonathan Hudson, Paul Kienitz, David Kirschbaum, Johnny Lee, Onno van der Linden, Igor Mandrichenko, Steve P. Miller, Sergio Monesi, Keith Owens, George Petrov, Greg Roelofs, Kai Uwe Rommel, Steve Salisbury, Dave Smith, Steven M. Schweda, Christian Spieler, Cosmin Truta, Antoine Verheijen, Paul von Behren, Rich Wales, Mike White.

This software is provided "as is," without warranty of any kind, express or implied. In no event shall Info-ZIP or its contributors be held liable for any direct, indirect, incidental, special or consequential damages arising out of the use of or inability to use this software.

Permission is granted to anyone to use this software for any purpose, including commercial applications, and to alter it and redistribute it freely, subject to the following restrictions:

1. Redistributions of source code must retain the above copyright notice, definition, disclaimer, and this list of conditions.

2. Redistributions in binary form (compiled executables) must reproduce the above copyright notice, definition, disclaimer, and this list of conditions in documentation and/or other materials provided with the distribution. The sole exception to this condition is redistribution of a standard UnZipSFX binary (including SFXWiz) as part of a self-extracting archive; that is permitted without inclusion of this license, as long as the normal SFX banner has not been removed from the binary or disabled.
3. Altered versions--including, but not limited to, ports to new operating systems, existing ports with new graphical interfaces, and dynamic, shared, or static library versions--must be plainly marked as such and must not be misrepresented as being the original source. Such altered versions also must not be misrepresented as being Info-ZIP releases--including, but not limited to, labeling of the altered versions with the names "Info-ZIP" (or any variation

thereof, including, but not limited to, different capitalizations), "Pocket UnZip," "WiZ" or "MacZip" without the explicit permission of Info-ZIP. Such altered versions are further prohibited from misrepresentative use of the Zip-Bugs or Info-ZIP e-mail addresses or of the Info-ZIP URL(s).

4. Info-ZIP retains the right to use the names "Info-ZIP," "Zip," "UnZip," "UnZipSFX," "WiZ," "Pocket UnZip," "Pocket Zip," and "MacZip" for its own source and binary releases.

libcurl

Notification de droits d'auteur et d'autorisation

Droit d'auteur (c) 1996 - 2010, Daniel Stenberg, <daniel@haxx.se>.

Tous droits réservés.

L'autorisation d'utiliser, copier, modifier et distribuer ce logiciel pour n'importe quel but, avec ou sans frais est accordée, à condition que l'avis de droit d'auteur et cet avis d'autorisation apparaissent dans toutes les copies.

Le logiciel est fourni « en l'état », sans garantie d'aucune sorte, expresse ou implicite, y compris, mais sans limitation, les garanties de qualité marchande, d'adéquation à un usage particulier et de non-violation des droits de tierces parties. En aucun cas les auteurs ou les détenteurs des droits d'auteur ne seront tenus responsables des plaintes, dommages ou responsabilités, qu'il s'agisse d'actions civiles, pénales ou autres, découlant de ou liées à ce logiciel ou de toute utilisation liée à ce logiciel.

Le nom d'un titulaire du droit d'auteur, mis à part s'il est fourni dans cet avis, ne doit pas être utilisé dans la publicité ou de toute autre manière, destinée à promouvoir la vente, l'utilisation ou d'autres transactions de ce logiciel sans autorisation écrite préalable du détenteur du droit d'auteur.

unzip

C'est la version 2005-Feb-10 du droit d'auteur et de la licence Info-ZIP. La version définitive de ce document de-

vrait être indéfiniment disponible sur <ftp://ftp.info-zip.org/pub/infozip/license.html>.

Droit d'auteur (c) 1990-2005 Info-ZIP. Tous droits réservés.

Pour cette déclaration de droits d'auteur et cette licence, « Info-ZIP » est défini comme étant l'ensemble de personnes suivantes :

Mark Adler, John Bush, Karl Davis, Harald Denker, Jean-Michel Dubois, Jean-loup Gailly, Hunter Goatley, Ed Gordon, Ian Gorman, Chris Herborth, Dirk Haase, Greg Hartwig, Robert Heath, Jonathan Hudson, Paul Kienitz, David Kirschbaum, Johnny Lee, Onno van der Linden, Igor Mandrichenko, Steve P. Miller, Sergio Monesi, Keith Owens, George Petrov, Greg Roelofs, Kai Uwe Rommel, Steve Salisbury, Dave Smith, Steven M. Schweda, Christian Spieler, Cosmin Truta, Antoine Verheijen, Paul von Behren, Rich Wales, Mike Whit.

Ce logiciel est fourni « en l'état », sans garantie d'aucune sorte, expresse ou implicite. En aucun cas, Info-Zip ou ses contributeurs ne seront tenus responsables de tout dommage, direct,

indirect, spécial ou conséquent en relation avec l'utilisation ou l'inaptitude à utiliser ce logiciel.

L'autorisation est accordée à toute personne d'utiliser ce logiciel pour n'importe quel but, y compris les applications commerciales, et de le modifier et de le redistribuer librement, sous réserve des restrictions suivantes :

1. Les redistributions du code de source doivent conserver l'avis de droit d'auteur, la définition, l'avis de non-responsabilité indiqués ci-dessus, et cette liste de conditions.
2. Les redistributions sous forme binaire (exécutables compilés) doivent reproduire l'avis de droit d'auteur, la définition, l'avis de non-responsabilité indiqués ci-dessus, et cette liste de conditions dans la documentation et/ou d'autres matériaux fournis avec la distribution. La seule exception à cette condition est la redistribution d'un binaire standard UnZipSFX (y compris SFXWiz) dans le cadre d'une archive auto-extractible ;

ceci est permis sans l'inclusion de cette licence, tant que la bannière normale SFX n'a pas été retirée du binaire ou désactivée.

3. Les versions modifiées, y compris, mais sans s'y limiter, aux ports sur de nouveaux systèmes d'exploitation, aux ports existants avec de nouvelles interfaces graphiques, et versions de bibliothèques dynamiques, partagées ou statiques, doivent être clairement marquées comme telles et ne doivent pas être incorrectement représentées comme étant la source d'origine. De telles versions modifiées ne doivent également pas être présentées comme étant des versions d'Info-ZIP - y compris, mais sans s'y limiter, à l'étiquetage des versions modifiées avec les noms « Info-ZIP » (ou toute variation de celle-ci, y compris, mais sans s'y limiter, à différentes capitalisations), « Pocket UnZip », « WiZ » ou « MacZip » sans la permission explicite d'Info-ZIP. Ces versions modifiées sont en outre interdites de représenter incorrectement l'utilisa-

tion des adresses électroniques de Zip-Bugs ou d'Info-ZIP ou de(s) URL d'Info-ZIP.

4. Info-ZIP conserver le droit d'utiliser les noms « Info-ZIP », « Zip », « UnZip », « UnZipSFX », « WiZ », « Pocket UnZip », « Pocket Zip », et « MacZip » pour ces propres versions de source et binaires.

Enregistrement des données du véhicule et vie privée

Enregistrements des données d'événements

Le véhicule est doté d'une série de systèmes sophistiqués qui surveillent et commandent plusieurs paramètres du véhicule. Il se peut que certaines données soient enregistrées en fonctionnement normal du véhicule afin de faciliter la réparation de défaillances détectées. D'autres ne sont enregistrées par les modules des systèmes dotés d'une fonction d'enregistrement des données d'événements comme le module de commande de l'airbag qu'en cas d'accident ou d'incident.

Les systèmes peuvent éventuellement enregistrer des données de diagnostic relatives à l'état du véhicule (p. ex. le niveau d'huile ou kilométrage) et des informations sur le type de conduite (p. ex. le régime moteur, freinage et utilisation de la ceinture de sécurité).

Pour les lire, il faut disposer d'un équipement spécial et d'un accès au véhicule. Certaines données de diagnostic sont envoyées électroniquement aux systèmes mondiaux d'Opel lors des révisions en atelier afin d'établir l'historique d'entretien du véhicule. Cela permet de vous proposer des interventions de révision et de réparation parfaitement adaptées à votre véhicule chaque fois que vous le confiez à l'atelier.

Le constructeur n'accédera pas aux informations sur le comportement du conducteur en cas d'accident ou ne les partagera pas avec des tiers sauf :

- en cas de consentement du propriétaire du véhicule ou bien du locataire du véhicule si le véhicule est loué
- suite à une requête officielle de la police ou d'une organisation gouvernementale similaire
- en tant qu'élément de défense du constructeur dans le cadre d'actions judiciaires
- si cela est prescrit par la loi

En outre, le constructeur peut utiliser les données de diagnostic collectées ou reçues :

- à des fins de recherche du constructeur
- pour les rendre disponibles pour les besoins de la recherche pour autant que la confidentialité soit assurée et que le besoin, démontré
- pour partager les données récapitulatives, qui ne sont pas liées à un véhicule spécifique, avec d'autres organisations à des fins de recherche

Identification de fréquence radio (RFID)

La technologie RFID est utilisée sur certains véhicules pour des fonctions telles que la surveillance de la pression des pneus et la sécurité du circuit d'allumage. Il est également utilisé en association avec des fonctions de confort comme les télécommandes radio pour le verrouillage/déverrouillage des portes et les émetteurs embarqués d'ouverture de portails ou de portes de garage. La technologie RFID des véhicules Opel n'utilise pas et n'enregistre pas d'informations personnelles, pas plus qu'elle n'établit de liens vers d'autres systèmes Opel contenant des informations personnelles.

Index alphabétique

A

Accessoires et modifications du véhicule	203
Accoudoir.....	55
Accouplement de remorque.....	197
Actionner la pédale.....	95
AdBlue.....	98, 154
Affichage d'informations graphique, affichage d'informations couleurs	105
Affichage de la transmission	157
Affichage de service	90
Affichages d'informations.....	100
Aide au démarrage en côte	165
Aide au stationnement	176
Aide au stationnement à ultrasons.....	176
Airbags, rétracteurs de ceinture et arceaux de sécurité.....	94
Alarme antivol	27
Alerte d'angle mort latéral.....	184
Alerte de collision avant.....	173
Allume-cigares	87
Anneaux d'arrimage	77
Antiblocage de sécurité	162
Antiblocage de sécurité (ABS)	96
Antibrouillard	100
Appel de phares	123
Appuis-tête	46
Appuis-tête actifs.....	48

Assistance au freinage	164
Assistant pour les panneaux de signalisation.....	188
Autostop.....	149
Avertissement de franchissement de ligne....	97, 191
Avertisseur sonore	14, 82

B

Barre de remorquage.....	197
Batterie du véhicule	208
Blocage de démarrage.....	99
Blocage du démarrage	29
BlueInjection.....	154
Boîte à fusibles du coffre	222
Boîte à fusibles du compartiment moteur	219
Boîte à fusibles du tableau de bord	221
Boîte à gants	71
Boîte automatique	157
Boîte de vitesses	16
Boîte manuelle	161
Bouches d'aération.....	143
Bouches d'aération fixes	144
Bouches d'aération réglables	143

C

Caméra arrière	185
Capacités	262
Capot	204

Caractéristiques de conduite et conseils pour le remorquage ..	197
Caractéristiques du véhicule.....	254
Caractéristiques spécifiques du véhicule	3
Carburant.....	193
Carburant pour moteurs à essence	193
Carburant pour moteurs diesel ..	193
Car Pass	21
Catalyseur	153
Ceinture de sécurité	8
Ceinture de sécurité à trois points	57
Ceintures de sécurité	56
Cendriers	87
Centre d'informations du conducteur.....	100
Châssis mécatronique interactif.	167
Chaînes à neige	232
Changement d'une roue	236
Changement de taille de pneus et de jantes	232
Chauffage	55
Chauffage auxiliaire.....	143
Chauffage de siège.....	55
Chauffage et ventilation	135
Clé, réglages mémorisés.....	22
Clés	20
Clés, serrures.....	20
Clignotant	94

Clignotants.....	88
Clignotants avant	214
Clignotants de changement de direction et de file	129
Clignotants latéraux	216
Climatisation	15, 136
Climatisation électronique	138
Code.....	108
Coffre	25, 74
Combiné d'instruments	88
Commande automatique des feux	121
Commande d'éclairage du tableau de bord	131
Commandes au volant	81
Commutateur d'éclairage	120
Compte-tours	89
Compteur de vitesse	88
Compteur kilométrique	88
Compteur kilométrique journalier .	88
Consommation de carburant - Émissions de CO ₂	196
Contrôle du véhicule	146
Contrôles du véhicule.....	204
Coupure d'alimentation en décélération	149
Coupure de courant	160
Crevaision.....	236
Cric de véhicule.....	224

D

Danger, attention et avertissement	4
Déclaration de conformité.....	265
DEF.....	154
Défaillance	160
Défaillance du frein de stationnement électrique.....	96
Déflexeur d'air.....	42
Démarrage du moteur	148
Démarrage et utilisation.....	147
Démarrage par câbles auxiliaires	242
Désactivation d'airbag	63, 94
Désignations des pneus	225
Déverrouillage du véhicule	6
Dimensions du véhicule	260
Direction.....	146
Direction assistée.....	96
Dispositif antivol	27
Dispositif d'attelage	198
Données du moteur	257

E

Éclairage de plaque d'immatriculation	217
Éclairage directionnel adaptatif	99, 124, 212
Éclairage du tableau de bord ...	218
Éclairage en virage.....	124
Éclairage extérieur	12, 99, 120

Éclairage intérieur.....	131, 218
Éclairage pour entrer dans le véhicule	132
Éclairage pour quitter le véhicule	133
Electronic Stability Control.....	166
Electronic Stability Control désactivé.....	97
Electronic Stability Control et système antipatinage.....	97
Éléments de commande.....	81
Emplacements de montage d'un système de sécurité pour enfant	67
Emploi d'une remorque	197
En cas de panne.....	244
Enjoliveurs	232
Enregistrement des données du véhicule et vie privée.....	272
Enregistrements des données d'événements.....	272
Entretien.....	249
Entretien extérieur	246
Entretien intérieur	248
Équipement électrique.....	218
Espaces de rangement.....	71
Essuie-glace / lave-glace avant ...	82
Essuie-glaces et lave-glaces.....	14
Étiquette d'airbag.....	59
Exécution du travail	204

F

Faire le plein	194
Feu antibrouillard arrière	100
Feux antibrouillard	130, 213
Feux arrière	215
Feux de détresse.....	88, 128
Feux de jour	124
Feux de position.....	120
Feux de recul	130
Feux de route	99, 122
Feux de route automatiques.	99, 122
Feux de stationnement	130
Filtre à particules.....	152
Filtre à particules (pour diesel)..	97, 152
Filtre à pollens	144
Fluide d'échappement diesel.....	154
Fluides et lubrifiants recommandés	250
Fonctionnement normal de la climatisation	144
Forme convexe	30
Frein à main.....	162, 163
Frein de stationnement	163
Frein de stationnement électrique.....	96, 163
Freins	162, 207
Fusibles	218

G

Garde au sol.....	146
Garnitures.....	248
Gaz d'échappement	152

H

Horloge.....	85
Huile moteur	205, 250, 254

I

Identification de fréquence radio (RFID).....	273
Identification du moteur.....	253
Indication de distance vers l'avant.....	175
Informations générales	197
Informations sur l'entretien	249
Informations sur le chargement ...	78
Introduction	3

J

Jantes et pneus	225
Jauge à carburant	89
Jauge de température de liquide de refroidissement du moteur .	89
Jauges et cadrans.....	88

K

Kit de réparation des pneus	233
-----------------------------------	-----

- L**
- Lampes de lecture 132
 - Lampes de pare-soleil 132
 - Lentilles de feu embuées 130
 - Lève-vitres électriques 32
 - Levier sélecteur 158
 - Limiteur de vitesse..... 171
 - Liquide de frein 208
 - Liquide de frein/ d'embrayage... 250
 - Liquide de lave-glace 207
 - Liquide de refroidissement du moteur 206
 - Liquide de refroidissement et antigel..... 250
 - Liquides et lubrifiants recommandés..... 254
 - Lunette arrière chauffante 35
- M**
- Messages du véhicule 108
 - Mode manuel 159
- N**
- Niveau bas de carburant 99
 - Numéro d'identification du véhicule 252
- O**
- OnStar..... 115
 - Outillage 224
 - Outillage de bord..... 224
- P**
- Pare-brise..... 32
 - Pare-soleil 35
 - Passage au rapport supérieur..... 96
 - Performances 258
 - Personnalisation du véhicule 110
 - Phares..... 120
 - Phares antibrouillard 129
 - Phares halogènes 211
 - Phares pour conduite à l'étranger 124
 - Plaquette d'identification 252
 - Pneus d'hiver 225
 - Poids du véhicule 260
 - Porte-gobelets 72
 - Porte ouverte 100
 - Portes..... 25
 - Position de siège 48
 - Position nuit automatique 31
 - Position nuit manuelle 31
 - Positions de la serrure de contact 147
 - Préchauffage 97
 - Premiers secours..... 78
 - Prendre la route 17
 - Pression d'huile moteur 98
 - Pression des pneus 229
 - Pressions des pneus 263
 - Prise d'air 144
 - Prises de courant 86
- Profondeur de sculptures 231
- Programmes de conduite électronique 159
- Prolongation de l'alimentation... 147
- Protection contre la décharge de la batterie 134
- Purge du système d'alimentation en gazole (diesel) 210
- Q**
- Quickheat..... 143
- R**
- Rabattement 30
 - Rabattement du siège 51
 - Rangement..... 71
 - Rangement à l'arrière..... 76
 - Rangement à l'avant..... 72
 - Rangement dans la console centrale 73
 - Rangement dans les accoudoirs . 73
 - Rappel de ceinture de sécurité 94
 - Recommandations pour la conduite..... 146
 - Reconnaissance de logiciel..... 268
 - Recouvrement des rangements dans le plancher arrière 77
 - Réduction catalytique sélective. . 154
 - Réglage de la portée des phares 123
 - Réglage des appuis-tête 8

Réglage des rétroviseurs	8
Réglage des sièges	7
Réglage du volant	9, 81
Réglage électrique	30
Réglage électrique des sièges	53
Réglage manuel des sièges.....	49
Réglages mémorisés.....	22
Régulateur de vitesse	100, 169
Remorquage.....	197, 244
Remorquage d'un autre véhicule	245
Remorquage du véhicule	244
Remplacement des ampoules ...	210
Remplacement des balais d'essuie-glace	210
Réparation des dégâts d'une collision.....	268
Reprise des véhicules hors d'usage	204
Rétroviseur intérieur.....	31
Rétroviseurs chauffés	31
Rétroviseurs extérieurs.....	30
Rodage d'un véhicule neuf	147
Roue de secours	239
S	
Sécurité du véhicule.....	27
Service	144
Sièges avant.....	48
Signaux sonores	109
Soin à la carrosserie.....	246

Stationnement	18, 151
Stockage du véhicule.....	203
Symboles	4
Système antipatinage	165
Système antipatinage désactivé...	97
Système d'airbag	59
Système d'airbag frontal	62
Système d'airbag latéral	63
Système d'arrêt-démarrage.....	149
Système de charge	95
Système de freinage et d'embrayage	95
Système de protection contre les tonneaux.....	45
Système de surveillance de la pression des pneus.....	98, 226
Systèmes d'assistance au conducteur.....	169
Systèmes de climatisation.....	135
Systèmes de contrôle de conduite.....	165
Systèmes de détection d'objets..	176
Systèmes de sécurité pour enfant	65
Systèmes de sécurité pour enfant ISOFIX	70
Systèmes de sécurité pour enfant Top-Tether	70

T

Télécommande radio	21
Témoin de dysfonctionnement ...	95
Témoins.....	91
Température extérieure	84
Tension de pile	109
Toit souple	35
Triangle de présignalisation	77
Trousse de secours	78

U

Utilisation de ce manuel	3
--------------------------------	---

V

Véhicule détecté à l'avant.....	100
Ventilation.....	55, 135
Ventilation de siège.....	55
Verrouillage automatique	25
Verrouillage central	23
Vide-poches.....	71
Vitres.....	32
Volant chauffé	81
Vue d'ensemble du tableau de bord	10

www.opel.com

Copyright by ADAM OPEL AG, Rüsselsheim, Germany.

Les données mentionnées dans cette publication correspondent à la situation indiquée. Adam Opel AG se réserve le droit d'apporter des modifications techniques, de l'équipement et de la forme du véhicule par rapport aux indications reprises dans cette publication ainsi que des modifications de cette publication proprement dite.

Situation : janvier 2016, ADAM OPEL AG, Rüsselsheim.

Imprimé sur papier blanchi sans chlore.

KTA-2747/7-fr

01/2016

