

# OPEL Combo

Manuel d'utilisation



Wir leben Autos.





---

# Sommaire

Introduction .....	2
En bref .....	6
Clés, portes et vitres .....	19
Sièges, systèmes de sécurité .....	32
Rangement .....	55
Instruments et commandes .....	64
Éclairage .....	94
Climatisation .....	101
Conduite et utilisation .....	108
Soins du véhicule .....	134
Service et maintenance .....	171
Caractéristiques techniques .....	175
Informations au client .....	185
Index alphabétique .....	188

## Introduction

Carburants

Désignation

Huile moteur

Qualité

Viscosité

Pression de gonflage des pneus

Monte

avant

arrière

Pneus été

Pneus d'hiver

Poids

Poids total autorisé

- Poids à vide du modèle de base

= Chargement

## Caractéristiques spécifiques du véhicule

Veillez inscrire les données de votre véhicule à la page précédente afin de les garder facilement accessibles. Ces informations figurent aux chapitres « Entretien et maintenance » et « Caractéristiques techniques » ainsi que sur la plaquette signalétique.

## Introduction

Votre véhicule associe technologie avancée, sécurité, écologie et économie.

Le présent Manuel d'utilisation contient toutes les informations qui vous seront nécessaires pour conduire votre véhicule efficacement et en toute sécurité.

Informez les occupants du véhicule des risques éventuels d'accident et de blessure dus à une mauvaise utilisation.

Vous devez toujours vous plier aux lois et réglementations en vigueur dans le pays dans lequel vous

trouvez. Ces lois peuvent différer des informations contenues dans ce Manuel d'utilisation.

Quand il est indiqué de prendre contact avec un atelier, nous vous recommandons de chercher un Réparateur Agréé Opel. Pour les véhicules au gaz, nous vous recommandons de contacter un Réparateur Opel habilité pour l'entretien des véhicules au gaz.

Les Réparateurs Agréés Opel offrent un service de première qualité à des prix raisonnables. Le personnel expérimenté formé par Opel travaille selon les prescriptions spécifiques d'Opel.

La documentation destinée au client doit toujours être conservée à portée de main, dans le véhicule.

## Utilisation de ce manuel

■ Le présent manuel décrit toutes les options et fonctions disponibles pour ce modèle. **Certaines descriptions, notamment celles des fonctions de menu et d'affichage, peuvent ne pas s'appliquer à votre véhicule en raison des variantes de**

**modèle, de spécifications propres à votre pays, à des accessoires ou des équipements spéciaux.**

- Vous trouverez un premier aperçu dans le chapitre « En bref ».
- Le sommaire situé au début de ce manuel et à chaque chapitre indique où se trouvent les informations.
- L'index vous permet de rechercher des informations spécifiques.
- Le présent Manuel d'utilisation montre des véhicules avec direction à gauche. L'utilisation de véhicules avec direction à droite est similaire.
- Le Manuel d'utilisation reprend les désignations de moteur utilisées en usine. Les désignations de vente correspondantes se trouvent dans le chapitre « Caractéristiques techniques ».
- Les indications de direction, telles que à gauche, à droite ou vers l'avant et vers l'arrière, sont toujours données par rapport au sens de la marche.

- Il se peut que les informations des écrans de votre véhicule ne s'affichent pas dans votre langue.
- Les messages affichés et les mentions à l'intérieur de l'habitacle sont écrits en caractères **gras**.

## Danger, attention et avertissement

### Danger

Les paragraphes accompagnés de la mention ** Danger** fournissent des informations concernant un risque de blessure mortelle. Ignorer ces informations peut entraîner un danger de mort.



### Attention

Les paragraphes accompagnés de la mention ** Attention** fournissent des informations concernant un risque d'accident ou de blessure. Ignorer ces informations peut entraîner des blessures.

### Avertissement

Les paragraphes accompagnés de la mention **Avertissement** fournissent des informations concernant un risque de dégradation du véhicule. Ignorer cette information peut entraîner une dégradation du véhicule.

## Symboles

Les références à une page sont marquées d'un symbole .  signifie « voir page ».

Bonne route !

**Adam Opel AG**



## En bref

### Informations pour un premier déplacement

#### Déverrouillage du véhicule

##### Déverrouillage avec la clé



Tourner la clé vers l'avant du véhicule dans la serrure de la porte du conducteur.





#### Déverrouillage avec la télécommande radio



Appuyer sur le bouton  pour déverrouiller le véhicule.

Appuyer sur le bouton  pour déverrouiller le coffre uniquement.

Ouvrir les portes en tirant les poignées. Pour ouvrir le hayon, appuyer sur le bouton situé sous la poignée du hayon.

Télécommande radio  19, verrouillage central  21, coffre  25, lève-vitres électriques  29.

## Réglage des sièges

### Position du siège

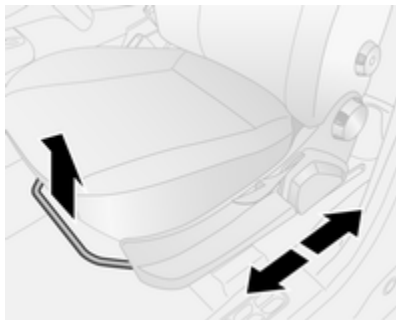

Tirer la poignée, déplacer le siège et relâcher la poignée.

Position de siège ⇨ 33, réglage des sièges ⇨ 34.

### **⚠ Danger**

Ne pas s'asseoir à moins de 25 cm du volant afin de permettre un déploiement sûr de l'airbag.

### Dossiers de siège

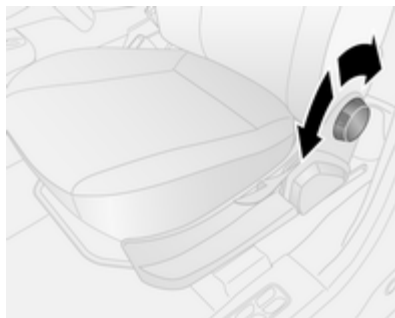

Tourner la molette. Ne pas s'appuyer sur le dossier pendant le réglage.

Position de siège ⇨ 33, réglage des sièges ⇨ 34.

### Hauteur de siège

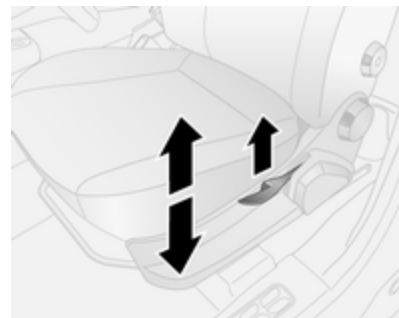

Mouvement de pompage du levier  
vers le haut = plus haut  
vers le bas = plus bas

Actionner le levier et ajuster le poids du corps sur le siège pour le soulever ou l'abaisser.

Position de siège ⇨ 33, réglage des sièges ⇨ 34.

## Réglage des appuis-tête



Appuyer sur le loquet de déblocage, régler la hauteur et encliqueter.

Appuis-tête ⇨ 32.

## Ceinture de sécurité



Tirer la ceinture de sécurité et l'encliqueter dans la serrure de ceinture. La ceinture de sécurité ne doit pas être vrillée et doit être placée près du corps. Le dossier ne doit pas être incliné trop en arrière (environ 25 ° maximum).

Pour détacher la ceinture, appuyer sur le bouton rouge de la serrure.

Position de siège ⇨ 33, ceintures de sécurité ⇨ 38, système d'airbag ⇨ 42.

## Réglage des rétroviseurs

### Rétroviseur intérieur

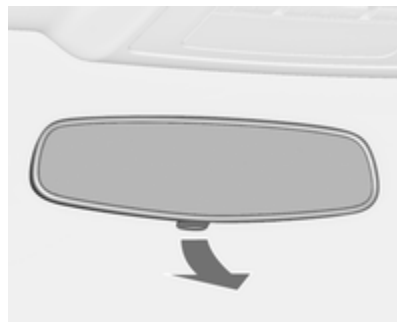

Ajuster la manette sous le rétroviseur pour réduire l'éblouissement.

Rétroviseur intérieur ⇨ 28.

## Rétroviseurs extérieurs

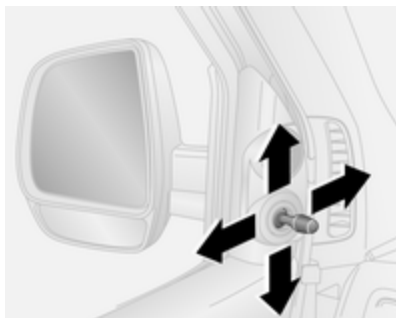

Basculer le levier dans le sens souhaité.

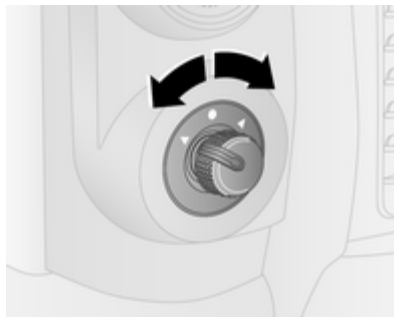

Sélectionner le rétroviseur extérieur concerné en tournant la commande vers la gauche ◀ ou la droite ▶. Puis pivoter le bouton de commande pour régler le rétroviseur.

En position ●, aucun rétroviseur n'est sélectionné.

Rétroviseurs extérieurs convexes ↗ 27, réglage électrique ↗ 27, rétroviseurs extérieurs rabattables ↗ 28, rétroviseurs extérieurs chauffants ↗ 28.

## Réglage du volant

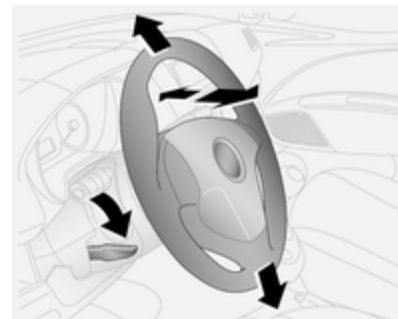

Débloquer le levier, régler le volant puis bloquer le levier et vérifier qu'il est bien verrouillé.

Ne régler le volant que lorsque le véhicule est arrêté et la direction débloquée.

Système d'airbags ↗ 42, positions d'allumage ↗ 109.

## Vue d'ensemble du tableau de bord

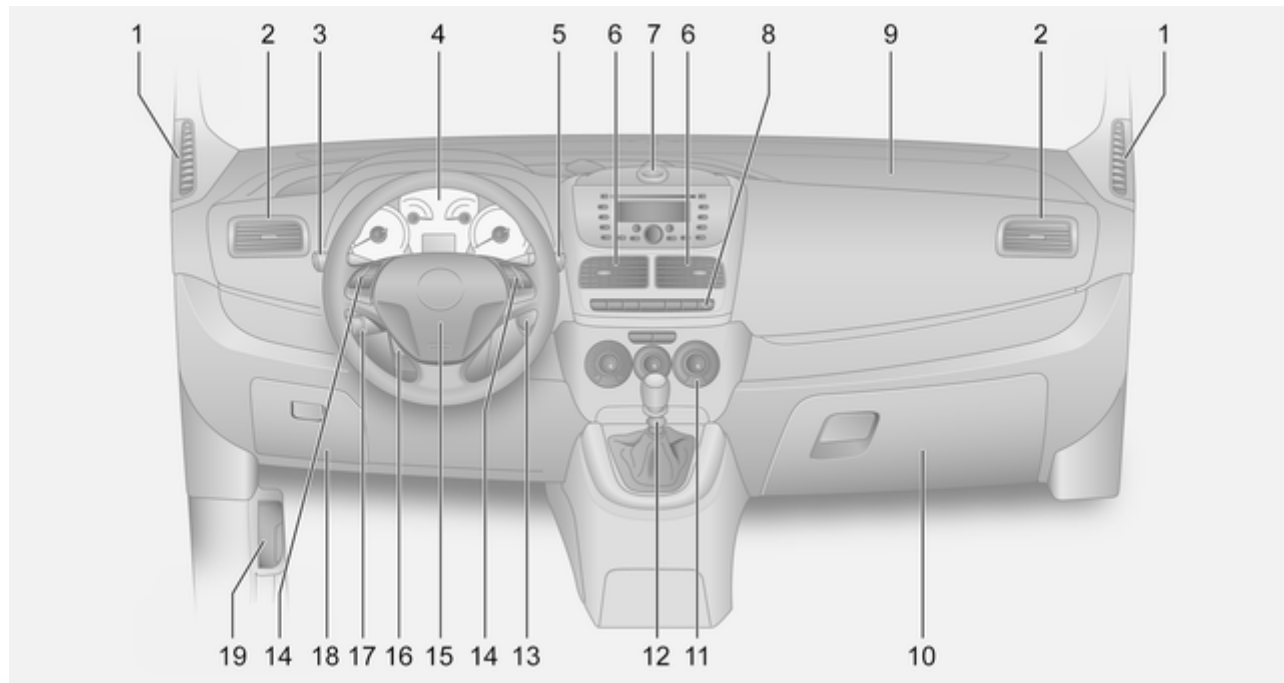

- |  |   |  |
|--|---|--|
| <p><b>1</b> Bouches d'aération rigides .. 106</p> <p><b>2</b> Bouches d'aération latérales ..... 105</p> <p><b>3</b> Commutateur d'éclairage ..... 94</p> <p>Clignotants de changement de direction et de file, appel de phares, feux de croisement et feux de route ..... 96</p> <p><b>4</b> Instruments ..... 70</p> <p>Centre d'informations du conducteur ..... 84</p> <p><b>5</b> Essuie-glace avant, lave-glace avant, essuie-glace / lave-glace de lunette arrière ..... 65</p> <p>Réinitialisation du compteur kilométrique journalier ..... 70</p> <p><b>6</b> Bouches d'aération centrales ..... 105</p> <p><b>7</b> Porte-documents, pochette pour un appareil de navigation personnel ..... 55</p> | <p><b>8</b> Réglage de la portée des phares ..... 95</p> <p>Commandes du centre d'informations du conducteur ..... 84</p> <p>Ordinateur de bord ..... 91</p> <p>Éclairage des instruments ... 97</p> <p>Feux de détresse ..... 96</p> <p>Phares antibrouillard ..... 96</p> <p>Feu antibrouillard arrière ..... 97</p> <p>Lunette arrière chauffante .... 31</p> <p>Rétroviseurs extérieurs chauffants ..... 28</p> <p><b>9</b> Airbag pour passager avant ..... 45</p> <p><b>10</b> Boîte à gants ..... 56</p> <p><b>11</b> Climatisation automatique ..... 101, 103</p> <p><b>12</b> Levier sélecteur, boîte manuelle ..... 116</p> <p>Boîte manuelle automatisée ..... 117</p> | <p><b>13</b> Serrure de contact avec blocage de la direction ..... 109</p> <p><b>14</b> Télécommande au volant ... 64</p> <p><b>15</b> Avertisseur sonore ..... 65</p> <p>Airbag conducteur ..... 45</p> <p><b>16</b> Réglage du volant ..... 64</p> <p><b>17</b> Régulateur de vitesse ..... 124</p> <p><b>18</b> Boîte à fusibles ..... 150</p> <p><b>19</b> Poignée de déverrouillage du capot moteur ..... 136</p> |
|--|---|--|

## Éclairage extérieur



Tourner le commutateur d'éclairage :

- = arrêt / feux de jour
- ⦶ = feux de position / phares

Éclairage ⦶ 94, Feux de jour  
⦶ 95.

## Phares antibrouillard



Appuyer sur le commutateur d'éclairage :

- ⦶ = phares antibrouillard
- ⦶ = feu antibrouillard arrière

## Appel de phares, feux de route et feux de croisement

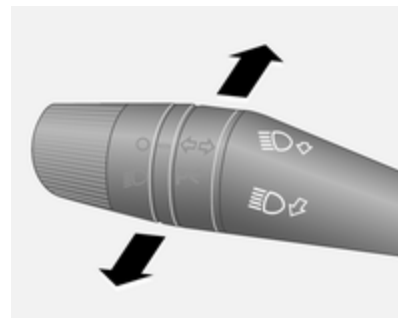

- appel de phares = tirer la manette
- feux de route = pousser la manette
- feux de croisement = tirer la manette

Feux de route ⦶ 94, appels de phares ⦶ 94.

## Clignotants de changement de direction et de file

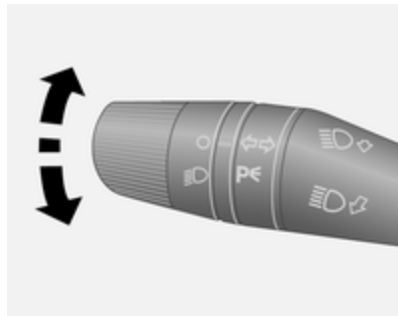

manette vers le = clignotant droit

haut

manette vers le = clignotant gauche

bas

Clignotants de changement de direction et de file ↪ 96.

## Feux de détresse



Actionnement avec le bouton .

Feux de détresse ↪ 96.

## Avertisseur sonore





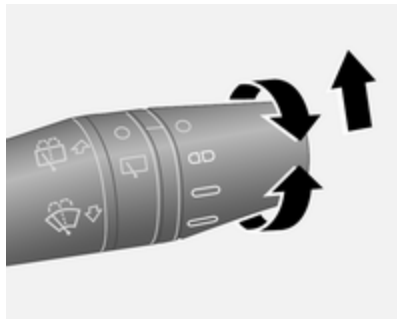

Appuyer sur .

## Essuie-glaces et lave-glaces

### Essuie-glace avant



Tourner l'extrémité de la manette :

-  = arrêt
-  = balayage intermittent
-  = lent
-  = rapide

Pour un seul balayage lorsque l'essuie-glace avant est désactivé, relever la manette.

Essuie-glace avant ↗ 65, remplacement des balais ↗ 141.

### Lave-glace avant et lave-phares

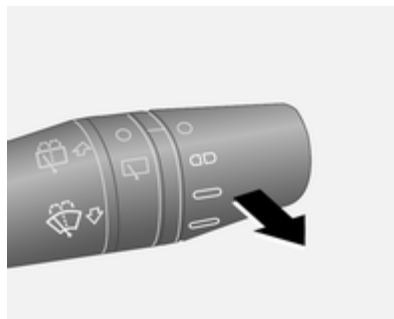

Tirer la manette.

Lave-glace avant et lave-phares  
↗ 65, liquide de lave-glace ↗ 138.

### Essuie-glace et lave-glace de lunette arrière

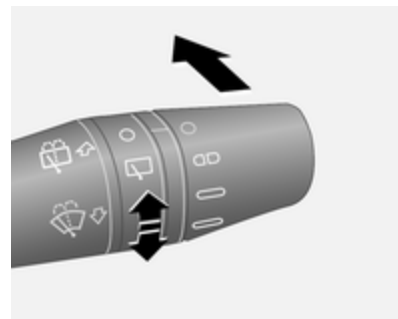

Tourner la bande pour activer l'essuie-glace de lunette arrière.

L'essuie-glace de lunette arrière s'enclenche automatiquement si l'essuie-glace avant est en marche et que la marche arrière est engagée.

Pousser la manette: Le produit de lave-glace est pulvérisé sur la lunette arrière et l'essuie-glace exécute quelques balayages.

Essuie-glace / lave-glace de lunette arrière ↗ 66.

## Climatisation

Lunette arrière chauffante,  
rétroviseurs extérieurs  
chauffants



Le chauffage est activé en appuyant sur le bouton .

Lunette arrière chauffante ⇨ 31.

## Désembuage et dégivrage des vitres

Système de climatisation



Régler la commande de température sur le niveau le plus chaud.

Régler la vitesse de soufflerie au maximum.

Régler la commande de répartition de l'air sur .

Refroidissement  en marche.

Lunette arrière chauffante  en marche.

## Climatisation automatique



Appuyer sur le bouton .

La température et la répartition d'air se règlent automatiquement et la soufflerie fonctionne à grande vitesse.

Pour revenir en mode automatique : appuyer sur le bouton  ou le bouton **AUTO**.

Système de commande de climatisation ⇨ 101, Climatisation électronique ⇨ 103.

## Boîte de vitesses

### Boîte manuelle

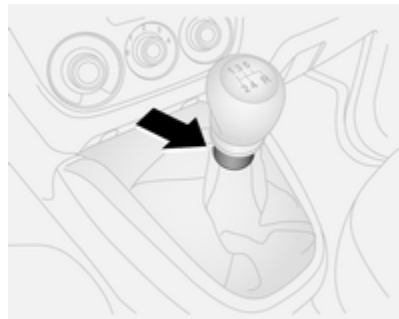

Marche arrière : lorsque le véhicule est à l'arrêt, soulever la bague du levier sélecteur 3 secondes après avoir enfoncé la pédale d'embrayage et engager le rapport.

Si le rapport ne s'engage pas, amener le levier au point mort, relâcher la pédale d'embrayage puis débrayer à nouveau ; réessayer de passer la marche arrière.

Boîte manuelle ⇨ 116.

### Boîte manuelle automatisée

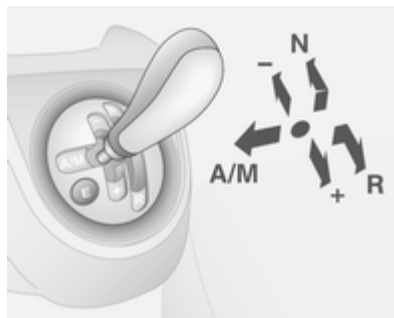

**N** = Position neutre (point mort)

● = Position de conduite

**+** = Rapport supérieur

**-** = Rapport inférieur

**A/M** = Basculement entre le mode automatique et le mode manuel

**R** = Marche arrière (avec blocage du levier sélecteur)

Boîte manuelle automatisée ⇨ 117.

## Prendre la route

### Contrôles avant de prendre la route

- Pression de gonflage et état des pneus ⇨ 153, ⇨ 184.
- Niveau d'huile moteur et niveau des liquides ⇨ 136.
- Tous les rétroviseurs, les vitres, les éclairages extérieurs et les plaques d'immatriculation doivent être en bon état de marche, propres et débarrassés de toute neige ou glace.
- Position correcte des rétroviseurs, des sièges et des ceintures de sécurité ⇨ 27, ⇨ 33, ⇨ 40.
- Fonctionnement du système de freinage à faible vitesse, notamment lorsque les freins sont humides.

## Démarrage du moteur

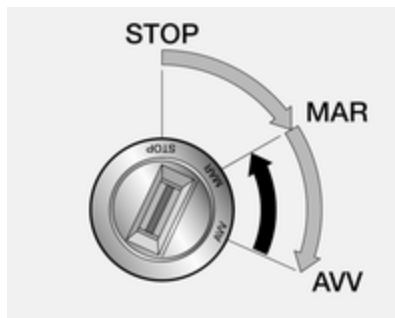

- Tourner la clé en position **MAR**.
- Bouger légèrement le volant pour libérer le blocage de la direction.
- Enfoncer la pédale d'embrayage et la pédale de frein.
- Boîte manuelle automatisée : actionner le frein, la boîte passe automatiquement sur **N** (point mort).
- Ne pas actionner la pédale d'accélérateur.

- Moteurs diesel : tourner la clé en position **MAR** pour le préchauffage et attendre que le témoin  s'éteigne.
- Tourner la clé en position **AVV** et la relâcher.

Démarrage du moteur ⇨ 109.

## Système Stop/Start



Lorsque le véhicule roule à faible vitesse ou à l'arrêt et que certaines conditions sont réunies, activer l'Autostop comme suit :

- Enfoncer la pédale d'embrayage
- passer le levier de vitesses au point mort
- relâcher la pédale d'embrayage

Un Autostop est indiqué lorsque  s'affiche au centre d'informations du conducteur ⇨ 84.

Pour redémarrer le moteur, enfoncer de nouveau la pédale d'embrayage.

Système Stop/Start ⇨ 111.

## Stationnement

### ⚠ Attention

- Ne pas stationner le véhicule sur une surface aisément inflammable. La température élevée du système d'échappement pourrait enflammer la surface.
- Serrer toujours le frein de stationnement sans actionner le bouton de déverrouillage. Dans une pente ou dans une côte, le serrer aussi fort que possible. Enfoncer la pédale de frein en même temps pour réduire l'effort d'actionnement.
- Arrêter le moteur. Tourner la clé de contact en position **STOP** et la retirer. Tourner le volant jusqu'à ce que le blocage de la direction s'enclenche (antivol).
- Si le véhicule se trouve sur une surface plane ou une montée, engager la première vitesse avant de couper le contact. Dans une côte, diriger les roues

avant à l'opposé de la bordure du trottoir.

Si le véhicule se trouve sur une pente, engager la marche arrière avant de couper le contact. Diriger les roues avant vers la bordure du trottoir.

- Fermer les vitres.
- Verrouiller le véhicule avec le bouton  de la télécommande radio.
- Le ventilateur de refroidissement du moteur peut se mettre en marche même si le moteur est arrêté ⇨ 135.
- À la suite de régimes élevés ou d'une charge élevée du moteur, il convient, pour ménager le turbo-compresseur, de faire fonctionner brièvement le moteur à faible charge avant de l'arrêter ou de le faire tourner au ralenti pendant environ 30 secondes.

Clés, serrures ⇨ 19, arrêt du véhicule pour une période prolongée ⇨ 134.

## Clés, portes et vitres

Clés, serrures .....	19
Portes .....	23
Sécurité du véhicule .....	26
Rétroviseurs extérieurs .....	27
Rétroviseur intérieur .....	28
Vitres .....	29

## Clés, serrures

### Clés

#### Clés de rechange

Le numéro de clé est mentionné dans le Car Pass ou sur une étiquette détachable.

Le numéro de clé doit être communiqué lors de la commande des clés de rechange car il s'agit d'un composant du système de blocage du démarrage.

Serrures ⇨ 167.

#### Clé avec panneton rabattable



Appuyer sur le bouton pour l'ouvrir. Pour replier la clé, appuyer d'abord sur le bouton.

### Car Pass

Le Car Pass contient toutes les données relatives à la sécurité du véhicule et doit être conservé en lieu sûr.

Lors d'un passage à l'atelier, les données de ce véhicule sont nécessaires pour effectuer certains travaux.

### Télécommande radio



Utilisée pour commander :

- Verrouillage central ⇨ 21
- Dispositif antivol ⇨ 26
- Lève-vitres électriques ⇨ 29

La portée de la télécommande radio va jusqu'à 5 mètres. Elle peut être réduite en raison de facteurs externes. Les feux de détresse confirment l'activation.

Manipuler la télécommande avec précaution, la protéger de l'humidité et des températures élevées, éviter tout actionnement inutile.

### Défaillance

Si un actionnement du verrouillage central n'est pas possible à l'aide de la télécommande radio, cela peut être dû aux causes suivantes :

- Portée dépassée
- Tension de batterie trop faible
- Utilisation fréquente et répétée de la télécommande radio alors que le véhicule est hors de portée

- Surcharge du verrouillage central suite à des manœuvres trop fréquentes, ce qui interrompt l'alimentation électrique pendant quelques instants
- Recouvrement des ondes radio par des installations radioélectriques externes plus puissantes

Déverrouillage ⇨ 21.

### Remplacement de pile de la télécommande radio

Remplacer la pile dès que la portée commence à se réduire.



Les piles ne doivent pas être jetées avec les ordures ménagères. Elles doivent être recyclées via les centres de collecte appropriés.

### Clé avec panneton rabattable

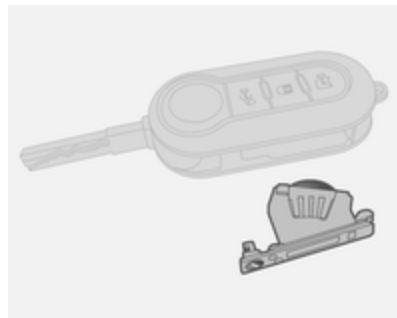

Déployer la clé et enlever le porte-pile en défaisant la vis à l'aide d'un tournevis adéquat. Enlever le porte-pile de la clé et remplacer la pile (type CR 2032) en faisant attention à sa position de montage.

Replacer le porte-pile dans la clé et le fixer avec la vis.

## Serrures de porte

### Verrou de sécurité antivol

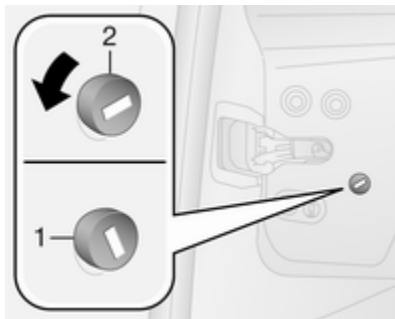

Afin d'empêcher l'ouverture de la porte de l'extérieur, ouvrir la porte et engager le verrou de sécurité antivol.

À l'aide d'un outil adapté, tourner le contacteur de verrouillage de la porte en position verrouillée 1. La porte ne peut pas être ouverte de l'extérieur.

Le verrou de sécurité antivol reste engagé même après avoir déverrouillé le véhicule à l'aide de la télécommande.

Pour le désengager, tourner le contacteur en position déverrouillée 2.

### Verrouillage central

Déverrouille et verrouille les portes avant, les portes latérales coulissantes et le coffre.

La porte correspondante est déverrouillée et s'ouvre en tirant la poignée intérieure de la porte.

Pour des raisons de sécurité, le véhicule ne peut pas être verrouillé si la clé se trouve dans le commutateur d'allumage.

### Déverrouillage

#### Remarque

En cas d'accident grave, le véhicule se déverrouille automatiquement.

Système de coupure de carburant  
 ⇨ 91.

### Fourgonnette





Appuyer sur le bouton  : Les portes avant sont déverrouillées.



Appuyer sur le bouton  : Les portes arrière / le hayon et les portes latérales coulissantes sont déverrouillées.

### Combi, Combo Tour

Appuyer sur le bouton  : Toutes les portes, y compris les portes arrière / le hayon et les portes latérales coulissantes sont déverrouillées.

Appuyer sur le bouton  : Les portes arrière / le hayon uniquement sont déverrouillés.

### Remarque

S'il est engagé, le verrou de sécurité antivol de la porte reste engagé, même après avoir déverrouillé le véhicule à l'aide de la télécommande.

Verrou de sécurité antivol ⇨ 21.

### Verrouillage

Fermeture de la toutes les portes. Si les portes ne sont pas bien fermées, le verrouillage central ne fonctionnera pas.



Appuyer sur le bouton . Toutes les portes, y compris les portes arrière / le hayon et les portes latérales coulissantes sont verrouillés.

### Verrouillage automatique

Le véhicule peut être configuré pour verrouiller automatiquement les portes lorsque la vitesse dépasse 20 km/h.

Centre d'informations du conducteur ⇨ 84.

### Déverrouillage du coffre depuis l'intérieur du véhicule



Appuyer sur le bouton  : Le coffre (partes arrière / hayon et portes latérales coulissantes) est déverrouillé.

Quand le coffre est verrouillé, la LED du bouton est allumée.

## Sécurité enfants

### ⚠ Attention

Utiliser les sécurités enfants quand les places arrière sont occupées par des enfants.

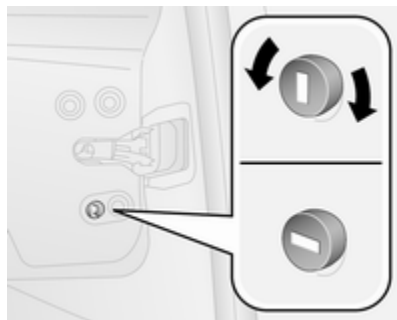

À l'aide d'un outil adéquat, tourner le contacteur de sécurité enfants de la porte latérale coulissante vers la position horizontale. La porte ne peut pas être ouverte depuis l'intérieur.

Pour désactiver, tourner le contacteur de sécurité enfants en position verticale.

## Portes

### Porte coulissante

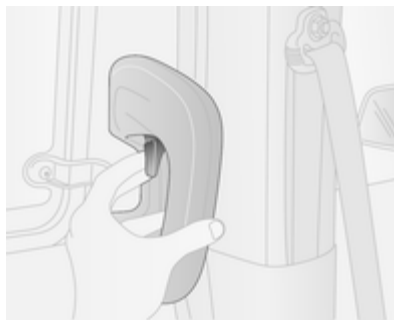

Soulever le levier de la poignée intérieure et coulisser la porte.

### Avertissement

S'assurer que la porte latérale est totalement fermée et verrouillée avant de prendre la route.

Verrouillage central ⇨ 21.

### Avertissement

Ne pas essayer d'actionner la porte latérale coulissante lorsque la trappe à carburant est ouverte, afin d'éviter des dommages.

Faire le plein ⇨ 129.

## Portes arrière

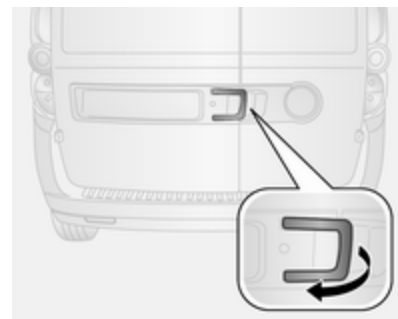

Pour ouvrir la porte arrière gauche, tirer la poignée extérieure.

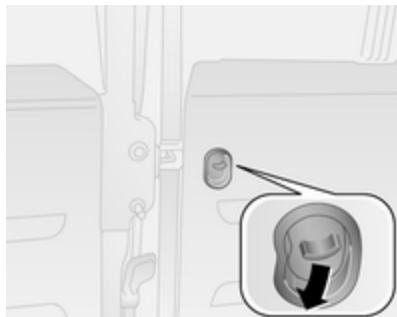

La porte est ouverte depuis l'intérieur du véhicule en abaissant la poignée intérieure.

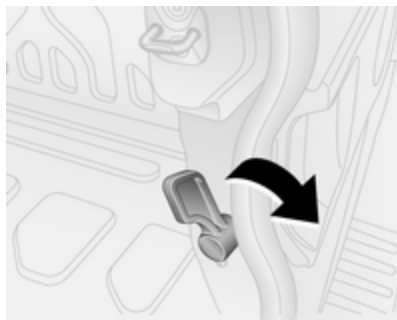

La porte arrière droite est déverrouillée à l'aide du levier.

### ⚠ Attention

Les feux arrière peuvent être cachés si les portes arrière sont ouvertes et que le véhicule stationne sur le bord de la chaussée.

Signaler la présence du véhicule aux autres usagers en utilisant un triangle de présignalisation ou tout autre équipement spécifié par le code de la route.

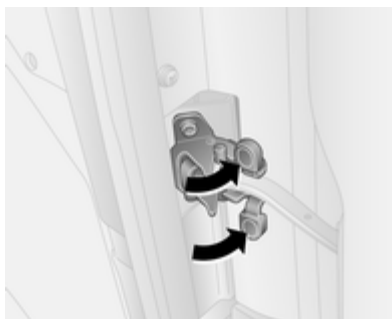

Les portes sont maintenues dans une position à 90°, grâce à des limiteurs d'ouverture. Pour ouvrir les portes à 180°, pousser le loquet et pivoter la porte à la position désirée.

### ⚠ Attention

Vérifier que les portes ouvertes à fond sont bien fixées.

Des portes ouvertes peuvent se refermer en claquant sous l'effet du vent !

Toujours refermer la porte droite avant la porte gauche.

Verrouillage central ⇨ 21.

## Coffre

### Hayon

#### Ouverture

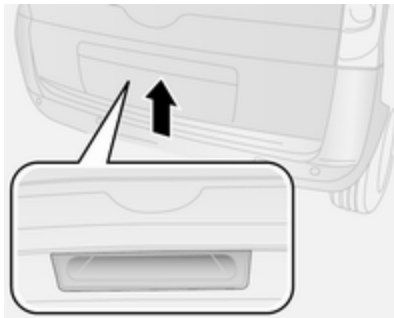

Appuyer sur le bouton au-dessous de la moulure.

#### **⚠ Danger**

Ne roulez pas avec le hayon ouvert ou entrouvert, par exemple lorsque vous transportez des objets encombrants, car des gaz d'échappement toxiques, invisibles

et inodores, pourraient pénétrer dans le véhicule. Ceux-ci peuvent rendre inconscients et sont mortels.

#### **Avertissement**

Avant d'ouvrir le hayon, vérifier l'absence d'obstacles en hauteur, tels qu'une porte de garage, pour éviter d'endommager le hayon. Toujours vérifier la zone de mouvement au-dessus et derrière le hayon.

#### **Remarque**

La pose de certains accessoires lourds sur le hayon peut empêcher qu'il ne reste ouvert.

## Fermeture

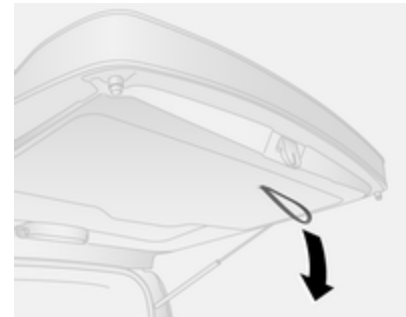

Utiliser la poignée intérieure. Vérifier que le hayon est parfaitement fermé avant de prendre la route. Verrouillage central ⇨ 21.

### Ouverture d'urgence du hayon depuis l'intérieur du véhicule



Un orifice d'accès (fléché) permet de déverrouiller le verrou du hayon à l'aide d'un outil approprié. Pousser le levier vers la droite pour déverrouiller et ouvrir le hayon.

## Sécurité du véhicule

### Dispositif antivol

#### ⚠ Attention

Ne pas mettre le dispositif antivol en marche quand des personnes sont dans le véhicule ! Le déverrouillage de l'intérieur est impossible.

Le système condamne toutes les portes. Toutes les portes doivent être fermées pour pouvoir activer le système.

Le système est automatiquement désactivé sur chaque porte quand :

- les portes sont déverrouillées ;
- le commutateur d'allumage est placé sur **MAR**.

### Activation





Appuyer deux fois sur le bouton  de la télécommande radio.

### Blocage du démarrage

Le système fait partie du contact d'allumage et vérifie si le véhicule peut être démarré avec la clé utilisée.

Le blocage du démarrage est automatiquement désactivé dès que la clé est enlevée de la serrure de contact d'allumage.

Si le témoin  s'allume au démarrage, le système présente une défaillance. Il n'est pas possible de démarrer le moteur. Couper le contact et réessayer de démarrer.

Si  demeure allumé, essayer de démarrer le moteur avec la clé de réserve et prendre contact avec un atelier.

#### Remarque

Le blocage du démarrage ne verrouille pas les portes. Toujours verrouiller le véhicule après l'avoir quitté ⇨ 21.

Témoin  ⇨ 83.

## Rétroviseurs extérieurs

### Forme convexe

Le rétroviseur extérieur convexe se compose d'une zone asphérique et réduit les angles morts. La forme du miroir rend les objets d'apparence plus petite, ce qui rend plus difficile l'estimation des distances.

### Réglage manuel

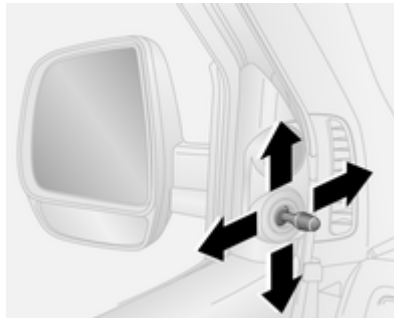

Régler les rétroviseurs en faisant pivoter le levier dans la direction souhaitée.

Les miroirs inférieurs ne sont pas réglables.

### Réglage électrique



Sélectionner le rétroviseur extérieur concerné en tournant la commande vers la gauche ◀ ou la droite ▶. Puis pivoter le bouton de commande pour régler le rétroviseur.

En position ●, aucun rétroviseur n'est sélectionné.

## Rabattement

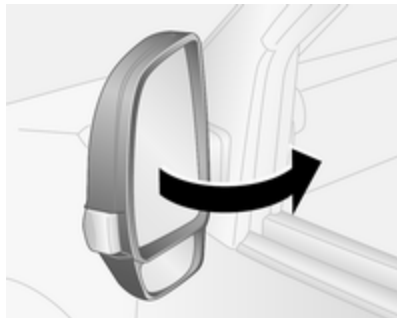

Pour la sécurité des piétons, les rétroviseurs extérieurs se rabattent s'ils sont violemment heurtés. Repositionner le rétroviseur en appuyant légèrement sur son boîtier.

## Position de stationnement

Les rétroviseurs extérieurs peuvent être rabattus en appuyant doucement sur le bord extérieur du boîtier, par exemple en cas de stationnement dans un endroit exigü.

## Rétroviseurs chauffés



Pour l'enclencher, appuyer sur le bouton .

Le chauffage fonctionne quand le moteur tourne et est automatiquement arrêté au bout d'un certain temps.

## Rétroviseur intérieur

### Position nuit manuelle



Pour réduire l'éblouissement, ajuster le levier sous le boîtier du rétroviseur.

## Vitres

### Pare-brise

#### Autocollants du pare-brise

Ne pas placer d'autocollants tels que route à péage ou autres sur le pare-brise, dans la zone du rétroviseur intérieur.

### Lève-vitres manuels

Les vitres peuvent être ouvertes ou fermées au moyen de la manivelle.

### Lève-vitres électriques

#### ⚠ Attention

Manipuler les lève-vitres électroniques avec prudence. Risque de blessure, en particulier pour les enfants.

Si des enfants se trouvent sur les sièges arrière, enclencher la sécurité enfants du lève-vitre électronique.

Fermer les vitres en observant bien la zone de fermeture. S'assurer que rien ne puisse être coincé.

Mettre le contact pour manœuvrer les lève-vitres électriques.



Manœuvrer le commutateur de la vitre concernée en l'enfonçant pour l'ouvrir ou en le relevant pour la fermer.

Enfoncer ou relever brièvement : la vitre monte ou descend par étapes quand le commutateur est maintenu.

En enfonçant ou en relevant le commutateur fermement, puis en le relâchant : la vitre monte ou descend totalement avec une fonction de protection activée. Pour mettre fin au mouvement, actionner à nouveau le commutateur dans la même direction.

Quand la clé de contact est enlevée ou se trouve en position **STOP**, les vitres peuvent être actionnées pendant environ 2 minutes et sont désactivées dès qu'une porte est ouverte.

#### Fonction de protection

Si la vitre rencontre une résistance au cours de la fermeture automatique, elle est immédiatement arrêtée et rouverte.

Si la fonction de protection est activée cinq fois en moins d'une minute, elle est désactivée. Les vitres ne fermeront qu'étape par étape et non plus automatiquement.

Activer l'électronique des vitres en les ouvrant. La fonction de protection est rétablie et les vitres fonctionneront normalement.

### Surcharge

Si les vitres sont manœuvrées répétitivement à des intervalles rapprochés, la commande de la vitre est désactivée pour un certain temps.

### Initialisation des lève-vitres électriques

Si les vitres ne peuvent pas être fermées automatiquement (p. ex. après que la batterie du véhicule ait été débranchée), activer l'électronique des vitres comme suit :

1. Fermer les portes.
2. Mettre le contact.
3. Tirer le commutateur jusqu'à ce que la vitre soit fermée et garder le commutateur relevé pendant 5 secondes complémentaires.
4. Effectuer cette opération pour chaque vitre.

### Sécurité enfants pour les vitres arrière



Appuyer sur le bouton  pour désactiver les lève-vitres électriques de porte arrière.

Pour les activer, appuyer à nouveau sur .

### Actionnement des vitres depuis l'extérieur

Les vitres peuvent être actionnées à distance, depuis l'extérieur du véhicule, lors du verrouillage et du déverrouillage du véhicule.

Verrouillage central  21.

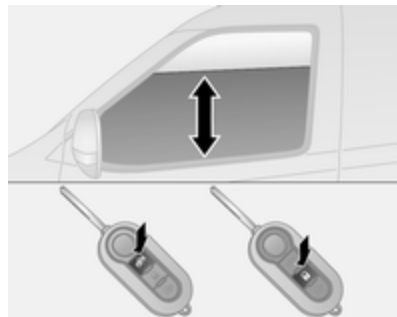

Enfoncer et maintenir le bouton  pour ouvrir les vitres.

Enfoncer et maintenir le bouton  pour fermer les vitres.

Relâcher le bouton pour stopper le mouvement des vitres.

## Vitres arrière

### Ouverture des vitres arrière

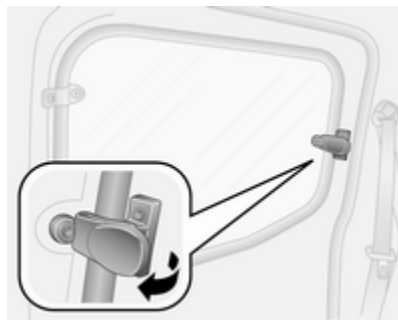

Pour ouvrir, déplacer le levier vers l'extérieur jusqu'à ce que la vitre soit totalement ouverte.

Pour fermer, tirer le levier, puis pousser jusqu'à ce que la vitre soit totalement fermée.

## Lunette arrière chauffante



Pour l'enclencher, appuyer sur le bouton .

Le chauffage fonctionne quand le moteur tourne et est automatiquement arrêté au bout d'un certain temps.

## Pare-soleil

Les pare-soleil peuvent être abaissés et pivotés latéralement pour éviter les éblouissements.

Si les pare-soleil sont équipés de miroirs de courtoisie, les caches de ces derniers doivent être fermés en roulant.

Un porte-billet se trouve sur la face arrière du pare-soleil.

## Sièges, systèmes de sécurité

Appuis-tête .....	32
Sièges avant .....	33
Sièges arrière .....	36
Ceintures de sécurité .....	38
Système d'airbag .....	42
Systèmes de sécurité pour enfant .....	48

### Appuis-tête

#### Position

#### ⚠ Attention

Ne rouler que si l'appui-tête est correctement réglé.

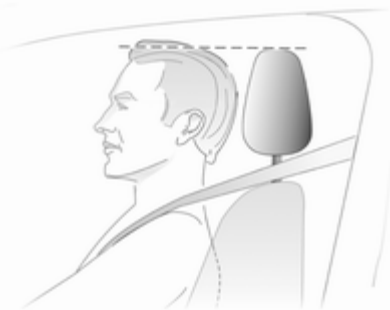

Le bord supérieur de l'appui-tête doit toujours être au niveau du haut de la tête. Si cela s'avérait impossible pour des personnes de très grande taille, l'appui-tête doit être réglé sur la posi-

tion la plus haute. Pour des personnes de très petite taille, régler l'appui-tête sur la position la plus basse.

#### Réglage

#### Appuis-tête avant, réglage de la hauteur



Appuyer sur le bouton, régler la hauteur et encliqueter.

### Appuis-tête arrière, réglage de la hauteur

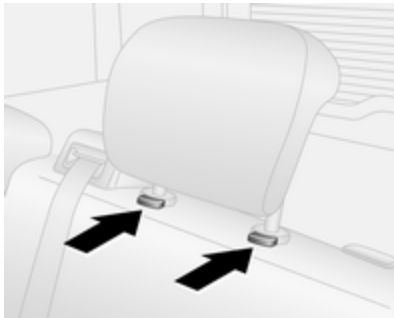

Tirer l'appui-tête vers le haut ou appuyer sur le loquet pour le déverrouiller et abaisser l'appui-tête.

### Dépose

#### Appuis-tête arrière, dépose

Efoncer les deux loquets, tirer l'appui-tête vers le haut et l'enlever.

Attacher l'appui-tête retiré dans le coffre.

### Remarque

Des accessoires homologués peuvent uniquement être montés si le siège n'est pas utilisé.

## Sièges avant

### Position de siège

#### ⚠ Attention

Ne conduire que si le siège est correctement réglé.



- S'asseoir avec les fesses aussi près que possible du dossier. Ajuster la distance entre le siège et les pédales de sorte que les jambes

soient légèrement fléchies en enfonçant les pédales. Reculer au maximum le siège du passager avant.

- S'asseoir avec les épaules aussi près que possible du dossier. Régler l'inclinaison du dossier de sorte qu'il soit possible d'atteindre le volant avec les bras légèrement fléchis. En tournant le volant, le contact entre les épaules et le dossier doit être maintenu. Ne pas trop incliner le dossier vers l'arrière. Angle d'inclinaison maximal recommandé d'environ 25°.
- Régler le volant ↗ 64.
- Régler le siège suffisamment haut que pour disposer d'un champ de vision claire de tous les côtés et de tous les instruments. Respecter un écartement d'au moins une main entre la tête et le cadre du toit. Les cuisses doivent reposer légèrement sur le siège sans s'y enfoncer.
- Régler les appuie-tête ↗ 32.
- Régler de la hauteur des ceintures de sécurité ↗ 40.

## Réglage de siège

Ne conduire qu'avec les sièges et les dossiers correctement engagés.

### ⚠ Danger

Ne pas s'asseoir à moins de 25 cm du volant afin de permettre un déploiement sûr de l'airbag.

### ⚠ Attention

Ne jamais régler les sièges en roulant. Ils pourraient se déplacer de manière incontrôlée.

### ⚠ Attention

Ne jamais ranger des objets sous les sièges, sauf dans l'espace de rangement sous le siège ↗ 56.

## Position du siège

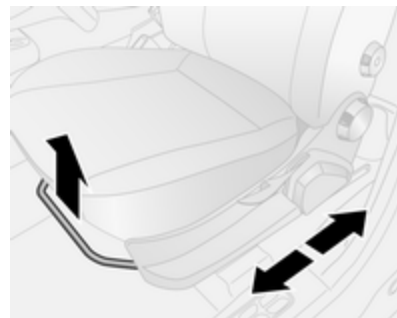

Tirer la poignée, déplacer le siège et relâcher la poignée.

### Dossiers de siège



Tourner la molette. Ne pas s'appuyer sur le dossier pendant le réglage.

### Hauteur de siège

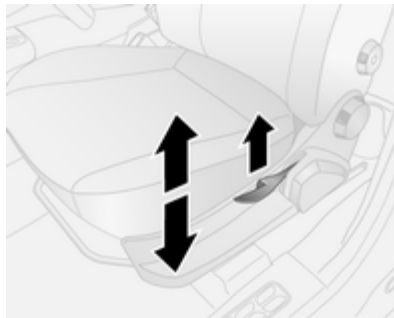

Mouvement de pompage du levier  
vers le haut = plus haut  
vers le bas = plus bas

Actionner le levier et ajuster le poids du corps sur le siège pour le soulever ou l'abaisser.

### Accoudoir

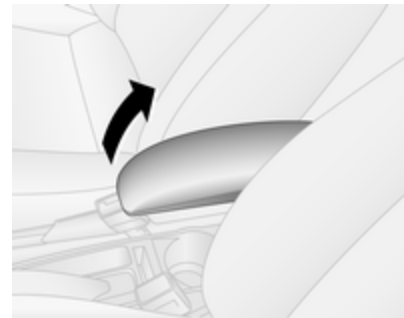

Lever ou abaisser l'accoudoir comme souhaité.

## Chauffage



Activer le chauffage des sièges en appuyant sur le bouton  correspondant au siège avant avec le contact mis. L'activation est signalée par la LED dans le bouton.

Appuyer une nouvelle fois sur le bouton  pour désactiver le chauffage de siège.

Un usage prolongé n'est pas recommandé pour les personnes ayant la peau sensible.

Le chauffage des sièges n'est possible qu'avec le moteur en marche et pendant l'Autostop. Système Stop/Start ⇨ 111.

## Sièges arrière

### Attention

Ne jamais régler les sièges en roulant. Ils pourraient se déplacer de manière incontrôlée.

### Rabattement des sièges

Il est possible d'agrandir la zone du coffre en relevant les sièges arrière.

### Attention

Faire attention aux pièces mobiles lors du rabattement du siège. S'assurer que le siège est bien fixé quand il est totalement rabattu.

- Abaisser l'appuie-tête et déplacer la ceinture de sécurité sur un côté.
- Si nécessaire, enlever le cache-bagages ⇨ 59.

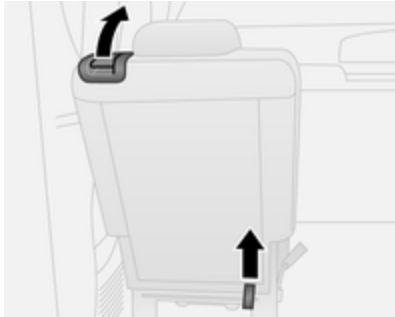

- Tirer sur le levier de dégagement et rabattre le dossier sur l'assise de siège.
- Tirer sur la sangle inférieure et rabattre l'ensemble de siège vers l'avant.

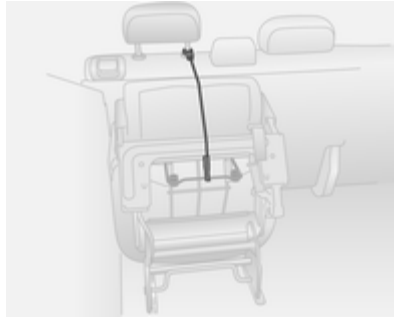

- Fixer le siège rabattu en position verticale en attachant la corde souple située sur l'encadrement de siège à l'appuie-tête du siège arrière.

### Relevage des sièges

- Pour abaisser le siège arrière, ôter la corde souple et abaisser l'ensemble de siège jusqu'au sol, en vérifiant que le support arrière est situé sur le point d'ancrage et bien verrouillé.

- Relever le dossier et régler l'appuie-tête.
- Le dossier est correctement engagé lorsque la marque rouge du levier de dégagement n'est plus visible.

### Dépose des sièges

- Déposer l'appuie-tête du siège ↻ 32 et le cache-bagages ↻ 59 si nécessaire.

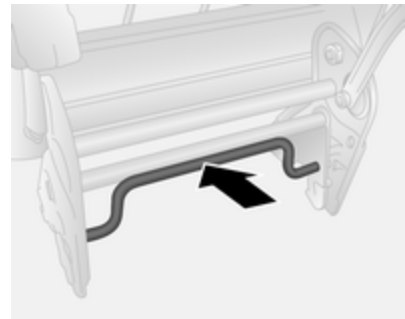

- Le siège relevé en position verticale, pousser sur le levier de dégagement et déposer l'ensemble de siège.
- Ranger l'appuie-tête à l'arrière de l'encadrement de siège.

### Repose des sièges



- Attacher les supports avant de l'ensemble de siège aux points d'ancrage.
- Pousser sur le levier de dégagement pour s'assurer que le siège est bien verrouillé.
- Retirer l'appuie-tête de l'arrière de l'encadrement de siège.

- Abaisser l'ensemble de siège jusqu'au plancher, en vérifiant que le support arrière est situé sur le point d'ancrage et bien verrouillé.
- Relever le dossier et réinstaller l'appuie-tête.
- Le dossier est correctement engagé lorsque la marque rouge du levier de dégagement n'est plus visible.

#### ⚠ Attention

Lors de l'installation du siège, vérifier que ce dernier est correctement placé sur les points d'ancrage, que les loquets de verrouillage sont complètement engagés et que le dossier est remis en position correcte.

## Ceintures de sécurité



Les ceintures de sécurité sont bloquées lors d'accélération ou de décélération brutales du véhicule, ce qui assure le maintien des occupants à leur place. Le risque de blessure est ainsi sensiblement réduit.

**⚠ Attention**

Boucler la ceinture de sécurité avant chaque déplacement.

Les personnes non attachées mettent en danger tous les occupants du véhicule, en plus d'eux-mêmes.

Les ceintures de sécurité sont conçues pour n'être utilisées que par une seule personne à la fois. Système de sécurité pour enfants ⇨ 48.

Vérifier régulièrement toutes les parties du système de ceinture pour s'assurer qu'elles fonctionnent bien et qu'elles ne sont pas endommagées et ne présentent pas de pollution.

Faire remplacer les pièces endommagées. Après un accident, faire remplacer les ceintures et les rétracteurs de ceinture déclenchés dans un atelier.

**Remarque**

S'assurer que les ceintures ne sont pas coincées ni endommagées par des chaussures ou des objets tran-

chants. Empêcher que des saletés ne pénètrent dans les rétracteurs de ceinture.

Rappel de ceinture de sécurité   
⇨ 76.

**Limiteurs d'effort**

Aux sièges avant, ils réduisent la charge sur le corps grâce à un relâchement progressif de la ceinture pendant une collision.

**Rétracteurs de ceinture de sécurité**

Les ceintures de sécurité des sièges avant sont tendues en cas de collision avant et arrière d'une certaine gravité.

**⚠ Attention**

Une manipulation incorrecte (p. ex. la dépose ou la pose des ceintures) peut déclencher les rétracteurs de ceinture.

Le déclenchement des rétracteurs de ceinture est indiqué par un témoin  qui est allumé continuellement  
⇨ 77.

Faire remplacer les rétracteurs de ceinture déclenchés par un atelier. Les rétracteurs de ceinture ne se déclenchent qu'une seule fois.

**Remarque**

Ne pas fixer ou installer d'accessoires ou d'autres objets qui peuvent interférer avec le fonctionnement des rétracteurs de ceinture. Ne pas apporter de changement aux composants des rétracteurs de ceinture car cela annulerait l'homologation du véhicule.

## Ceinture de sécurité à trois points

### Bouclage



Tirer la ceinture hors de l'enrouleur, la guider sur le corps sans la vriller et insérer le verrou plat dans la serrure. En roulant, tendre régulièrement la sangle abdominale en tirant sur la sangle thoracique.

Rappel de ceinture de sécurité   
 ⇨ 76.

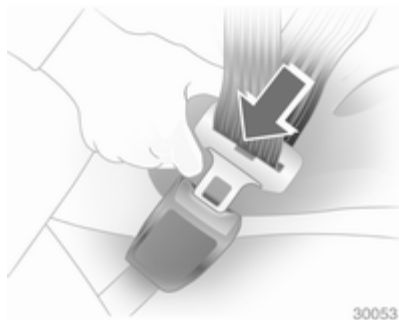

Le port de vêtements larges ou épais gêne la position tendue de la ceinture. Ne pas placer d'objets, comme un sac à main ou un téléphone portable, entre la ceinture et le corps.

### Attention

Ne pas faire passer la ceinture sur des objets durs ou fragiles dans les poches des vêtements.

## Réglage en hauteur

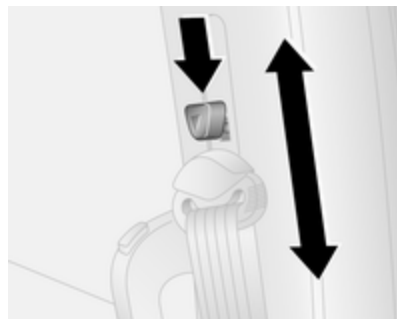

1. Sortir un peu la ceinture.
2. Abaisser le bouton.
3. Régler la hauteur et encliqueter.



Régler la hauteur de sorte que la ceinture passe au-dessus de l'épaule.

Elle ne doit pas passer sur le cou ou le haut du bras.

Ne pas procéder au réglage en roulant.

### Dépose

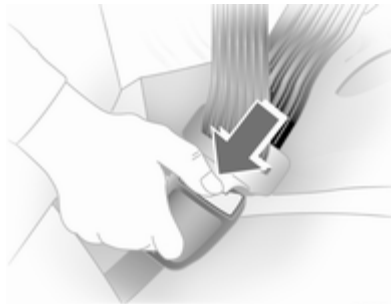

30054

Pour détacher la ceinture, appuyer sur le bouton rouge de la serrure.

### Ceinture de sécurité des sièges arrière

La ceinture de sécurité de la place arrière centrale ne peut être tirée hors de l'enrouleur que si le dossier est en position arrière.

### Utilisation de la ceinture de sécurité pendant la grossesse



#### **⚠ Attention**

La sangle abdominale doit passer le plus bas possible sur le bassin pour éviter la pression sur le bas-ventre.

## Système d'airbag

Le système d'airbags comporte une série de systèmes individuels en fonction de l'étendue de l'équipement.

Une fois déclenchés, les airbags se déploient en quelques millisecondes. Il se dégonfle si rapidement que cela passe souvent inaperçu pendant la collision.

### Remarque

En fonction de la gravité d'une collision, le système de carburant peut également être coupé et le moteur arrêté automatiquement, pour des raisons de sécurité. Réinitialisation du système de coupure de carburant ; se référer à « Messages du système de carburant » ⇨ 91.

### Remarque

Les dates limites de remplacement des composants du système d'airbag sont mentionnées sur l'étiquette à l'intérieur de la boîte à gants. Prendre contact avec un atelier pour le remplacement des composants du système d'airbag.

### ⚠ Attention

En cas de manipulation non conforme, les systèmes d'airbags peuvent se déclencher en explosant.

### Remarque

Dans la zone de la console centrale se trouve l'électronique de commande du système d'airbags et de rétracteurs de ceinture. Ne ranger aucun objet magnétique à cet endroit.

Ne fixer aucun objet sur les recouvrements des airbags et ne pas les recouvrir d'autres matériaux.

Chaque airbag ne peut être déclenché qu'une seule fois. Faire remplacer les airbags par un atelier. En outre, il peut être nécessaire de faire remplacer le volant, le tableau de bord, des pièces de garnissage, les joints de portes, les poignées et les sièges.

Ne pas apporter de changement au système d'airbag car cela annulerait l'homologation du véhicule.

### ⚠ Attention

Lorsque les airbags se déploient, des gaz chauds s'en échappant peuvent provoquer des brûlures.

Témoin  des systèmes d'airbags ⇨ 77.

### Défaillance

En cas de défaillance du système d'airbags et de rétracteurs de ceinture, le témoin  s'allume dans le combiné d'instruments. Le système n'est pas opérationnel.

Faire remédier à la cause du problème par un atelier.

Témoin  ⇨ 77.

### Systèmes de sécurité pour enfant sur le siège passager avant avec systèmes d'airbag

Avertissement selon la réglementation ECE R94.02 :



**EN:** NEVER use a rear-facing child restraint system on a seat protected by an ACTIVE AIRBAG in front of it, DEATH or SERIOUS INJURY to the CHILD can occur.

**DE:** Nach hinten gerichtete Kindersitze NIEMALS auf einem Sitz verwenden, der durch einen davor befindlichen AKTIVEN AIRBAG geschützt ist, da dies den TOD oder SCHWERE VERLETZUNGEN DES KINDES zur Folge haben kann.

**FR:** NE JAMAIS utiliser un siège d'enfant orienté vers l'arrière sur un siège protégé par un COUSSIN GONFLABLE ACTIF placé devant lui, sous

peine d'infliger des BLESSURES GRAVES, voire MORTELLES à l'ENFANT.

**ES:** NUNCA utilice un sistema de retención infantil orientado hacia atrás en un asiento protegido por un AIRBAG FRONTAL ACTIVO. Peligro de MUERTE o LESIONES GRAVES para el NIÑO.

**RU:** ЗАПРЕЩАЕТСЯ устанавливать детское удерживающее устройство лицом назад на сиденье автомобиля, оборудованном фронтальной подушкой безопасности, если ПОДУШКА НЕ ОТКЛЮЧЕНА! Это может привести к СМЕРТИ или СЕРЬЕЗНЫМ ТРАВМАМ РЕБЕНКА.

**NL:** Gebruik NOOIT een achterwaarts gericht kinderzitje op een stoel met een ACTIEVE AIRBAG ervoor, om DODELIJK of ERNSTIG LETSEL van het KIND te voorkomen.

**DA:** Brug ALDRIG en bagudvendt autostol på et forsæde med AKTIV AIRBAG, BARNET kan komme i LIVSFARE eller komme ALVORLIGT TIL SKADE.

**SV:** Använd ALDRIG en bakåtvänd barnstol på ett säte som skyddas med en framförvarande AKTIV AIRBAG. DÖDSFALL eller ALLVARLIGA SKADOR kan drabba BARNET.

**FI:** ÄLÄ KOSKAAN sijoita taaksepäin suunnattua lasten turvaistuinta istuimelle, jonka edessä on AKTIIVINEN TURVATYYNY, LAPSI VOI KUOLLA tai VAMMAUTUA VAKAVASTI.

**NO:** Bakovervendt barnesikringsutstyr må ALDRI brukes på et sete med AKTIV KOLLISJONSPUTE foran, da det kan føre til at BARNET utsettes for LIVSFARE og fare for ALVORLIGE SKADER.

**PT:** NUNCA use um sistema de retenção para crianças voltado para trás num banco protegido com um AIRBAG ACTIVO na frente do mesmo, poderá ocorrer a PERDA DE VIDA ou FERIMENTOS GRAVES na CRIANÇA.

**IT:** Non usare mai un sistema di sicurezza per bambini rivolto all'indietro su un sedile protetto da AIRBAG ATTIVO di fronte ad esso: pericolo di MORTE o LESIONI GRAVI per il BAMBINO!

**EL:** ΠΟΤΕ μη χρησιμοποιείτε παιδικό κάθισμα ασφαλείας με φορά προς τα πίσω σε κάθισμα που προστατεύεται από μετωπικό ΕΝΕΡΓΟ ΑΕΡΟΣΑΚΟ, διότι το παιδί μπορεί να υποστεί ΘΑΝΑΣΙΜΟ ή ΣΟΒΑΡΟ ΤΡΑΥΜΑΤΙΣΜΟ.

**PL:** NIE WOLNO montować fotelika dziecięcego zwróconego tyłem do kierunku jazdy na fotelu, przed którym znajduje się WŁĄCZONA PODUSZKA POWIETRZNA. Niezastosowanie się do tego zalecenia może być przyczyną ŚMIERCI lub POWAŻNYCH OBRAŻEŃ u DZIECKA.

**TR:** Arkaya bakan bir çocuk emniyet sistemini KESİNLİKLE önünde bir AKTİF HAVA YASTIĞI ile korumakta olan bir koltukta kullanmayınız. ÇOCUK ÖLEBİLİR veya AĞIR ŞEKİLDE YARALANABİLİR.

**UK:** НИКОЛИ не використовуйте систему безпеки для дітей, що встановлюється обличчям назад, на сидінні з УВІМКНЕНОЮ ПОДУШКОЮ БЕЗПЕКИ, інакше це може призвести до СМЕРТІ чи СЕРЬОЗНОГО ТРАВМУВАННЯ ДИТИНИ.

**HU:** SOHA ne használjon hátrafelé néző biztonsági gyerekülést előlről AKTÍV LÉGZSÁKKAL védett ülésen, mert a GYERMEK HALÁLÁT vagy KOMOLY SÉRÜLÉSÉT okozhatja.

**HR:** NIKADA nemojte koristiti sustav zadržavanja za djecu okrenut prema natrag na sjedalu s AKTIVNIM ZRAČNIM JASTUKOM ispred njega, to bi moglo dovesti do SMRTI ili OZBILJNIH OZLJEDA za DIJETE.

**SL:** NIKOLI ne nameščajte otroškega varnostnega sedeža, obrnjenega v nasprotni smeri vožnje, na sedež z AKTIVNO ČELNO ZRAČNO BLAZINO, saj pri tem obstaja nevarnost RESNIH ali SMRTNIH POŠKODB za OTROKA.

**SR:** NIKADA ne koristiti bezbednosni sistem za decu u kome su deca okrenuta unazad na sedištu sa AKTIVNIM VAZDUŠNIM JASTUKOM ispred sedišta zato što DETE može da NASTRADA ili da se TEŠKO POVREDI.

**MK:** НИКОГАШ не користете детско седиште свртено наназад на седиште заштитено со АКТИВНО ВОЗДУШНО ПЕРНИЧЕ пред него, зато што детето може ДА ЗАГИНЕ или да биде ТЕШКО ПОВРЕДЕНО.

**BG:** НИКОГА не използвайте детска седалка, гледаща назад, върху седалка, която е защитена чрез АКТИВНА ВЪЗДУШНА ВЪЗГЛАВНИЦА пред нея - може да се стигне до СМЪРТ или СЕРИОЗНО НАРАНЯВАНЕ на ДЕТЕТО.

**RO:** Nu utilizați NICIODATĂ un scaun pentru copil îndreptat spre partea din spate a mașinii pe un scaun protejat de un AIRBAG ACTIV în fața sa; acest lucru poate duce la DECESUL sau VĂTĂMAREA GRAVĂ a COPILULUI.

**CS:** NIKDY nepoužívejte dětský zádržný systém instalovaný proti směru jízdy na sedadle, které je chráněno před sedadlem AKTIVNÍM AIRBAGEM. Mohlo by dojít k VÁŽNÉMU PORANĚNÍ nebo ÚMRTÍ DÍTĚTE.

**SK:** NIKDY nepoužívajte detskú sedačku otočenú vzad na sedadle chránenom AKTÍVNÝM AIRBAGOM, pretože môže dôjsť k SMRTI alebo VÁŽNYM ZRANENIAM DIEŤAŤA.

**LT:** JOKIU BŪDU nemontuokite atgal atgretžtos vaiko tvirtinimo sistemas sėdynėje, prieš kurią įrengta AKTYVI ORO PAGALVĖ, nes VAJKAS GALI ŽŪTI arba RIMTAI SUSIŽALOTI.

**LV:** NEKĀDĀ GADĪJUMĀ neizmantojiet uz aizmuguri vērstu bērnu sēdekli sēdvietā, kas tiek aizsargāta ar tās priekšā uzstādītu AKTĪVU DROŠĪBAS SPILVENU, jo pretējā gadījumā BĒRNS var gūt SMAGAS TRAUMAS vai IET BOJĀ.

**ET:** ÄRGE kasutage tahapoole suunatud lapseturvaistet istmel, mille ees on AKTIIVSE TURVAPADJAGA

kaitstud iste, sest see võib põhjustada LAPSE SURMA või TÕSISE VI-GASTUSE.

Au-delà de l'avertissement exigé par la réglementation ECE R94.02, et pour des raisons de sécurité, ne jamais utiliser de système de sécurité pour enfant tourné vers l'avant sur le siège passager avant avec un airbag avant activé.

L'étiquette d'airbag peut se trouver des deux côtés du pare-soleil du passager avant.

#### Danger

Ne pas utiliser de système de sécurité pour enfant sur le siège passager lorsque l'airbag avant est actif.

Désactivation d'airbag ⇨ 46.

### Systeme d'airbag frontal

Le système d'airbags avant se compose de deux airbags, un dans le volant et un autre dans le tableau de

bord en face du passager avant. Ils sont reconnaissables à l'inscription AIRBAG.



En plus, il y a une étiquette d'avertissement sur le pare-soleil du passager.

Systèmes de sécurité pour enfant ⇨ 48.

Désactivation d'airbag ⇨ 46.



Le système d'airbag avant se déclenche en cas de collision frontale d'une certaine gravité. Le contact doit être mis.

Les airbags gonflés amortissent l'impact, réduisant dès lors considérablement le risque de blessure du tronc et de la tête des occupants avant.

### ⚠ Attention

Une protection optimale n'est assurée que si le siège est en position correcte ↪ 33.

Ne placer aucune partie du corps ni objet dans la zone de déploiement de l'airbag.

Poser la ceinture de sécurité de la manière correcte et la boucler de manière sûre. C'est indispensable pour que la protection de l'airbag soit efficace.

## Système d'airbag latéral

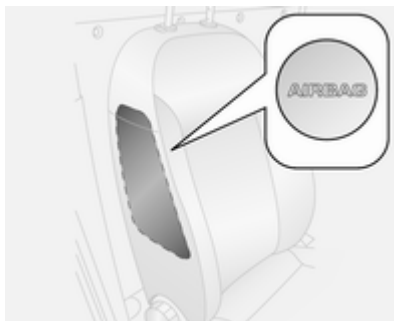

Le système d'airbags rideaux se compose d'un airbag dans chaque dossier de siège avant. Ils sont reconnaissables à l'inscription **AIRBAG**.

Le système d'airbag latéral se déclenche en cas de collision latérale d'une certaine gravité. Le contact doit être mis.

Les airbags gonflés amortissent l'impact, réduisant dès lors considérablement le risque de blessure du tronc et du bassin en cas de collision latérale.

### ⚠ Attention

Ne placer aucune partie du corps ni objet dans la zone de déploiement de l'airbag.

### Remarque

N'utiliser que des housses de protection de siège qui sont homologuées pour le véhicule. Ne pas couvrir les airbags.

## Désactivation d'airbag

Il faut impérativement désactiver le système d'airbag pour passager avant si l'on doit installer à cette place un système de sécurité pour enfant.

Les systèmes d'airbag latéral, les rétracteurs de ceinture et tous les systèmes d'airbag du conducteur restent actifs.

Le système d'airbag du passager avant peut être désactivé via le menu de réglages du centre d'informations du conducteur ↷ 84.



Désactiver le système d'airbag du passager avant comme suit :

1. Appuyer une fois sur le bouton **SET** ↷ pour accéder au menu de réglages.
2. Appuyer de nouveau sur **SET** ↷ (plusieurs fois) pour activer et dé-

sactiver les fonctions de menu, jusqu'à ce que l'option **Bag pass** (dans la version standard)

- ou -

**Bag passager** (dans la version multifonction)

soit affichée.

3. Appuyer sur le bouton **▲** ou **▼** pour passer de **Bag pass on** à **Bag pass off** (version standard)

- ou -

de **Bag passager inséré** à **Bag passager désinséré** (version multifonction)

4. Appuyer sur **SET** ↷ pour confirmer la sélection. Selon la version, un message de confirmation s'affiche également à l'écran.
5. Appuyer sur le bouton **▲** ou **▼** pour sélectionner **Oui**.
6. Appuyer brièvement sur **SET** ↷ pour confirmer la désactivation et revenir automatiquement à l'écran d'affichage précédent.

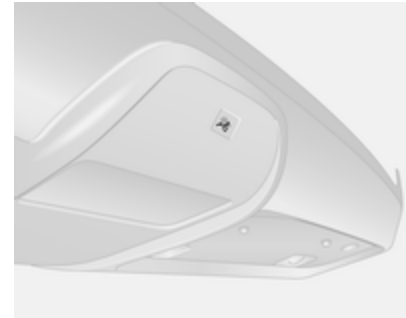



Les airbags du siège de passager avant sont désactivés et ne se déploieront pas en cas de collision. Le témoin  s'allume continuellement dans la console du toit. Un système de sécurité pour enfant peut être installé en conformité avec le tableau **Emplacements de montage d'un système de sécurité pour enfant** ↷ 50.

**⚠ Danger**



Risque de blessure mortelle pour un enfant placé dans un système de sécurité pour enfant quand l'airbag pour passager avant est activé.

Risque de blessure mortelle pour un adulte quand l'airbag pour passager avant est désactivé.

Tant que le témoin  n'est pas allumé, le système d'airbag pour passager avant se gonflera en cas de collision.

Si les témoins  et  sont allumés en même temps, le système présente une défaillance. Le statut du système est indéterminé et personne n'est autorisé à occuper le siège de passager avant. Prendre immédiatement contact avec un atelier.

Ne changer de mode que si le véhicule est à l'arrêt avec le contact coupé. Le statut reste jusqu'au prochain changement.

Témoin  des airbags et rétracteurs de ceinture  77.

Témoin  de désactivation d'airbag  77.

Réactivation du système d'airbag passager avant - voir centre d'informations du conducteur  84.

## Systèmes de sécurité pour enfant

Nous vous recommandons l'utilisation du système de sécurité pour enfants Opel car il a été spécialement conçu pour votre véhicule.

Quand un système de sécurité pour enfant est employé, faire attention aux instructions de montage et d'utilisation qui suivent ainsi qu'à celles fournies avec le système de sécurité pour enfant.

Toujours se plier aux réglementations locales ou nationales. Dans certains pays, l'utilisation de systèmes de sécurité pour enfant est interdite sur certains sièges.

**⚠ Attention**

Lors de l'utilisation d'un système de sécurité pour enfant sur le siège du passager avant, les systèmes d'airbags du siège de passager avant doivent être désactivés ; si ce n'est pas le cas, le déclenchement des airbags entraîne un risque de blessure mortelle pour l'enfant.

Ceci est particulièrement vrai si un système de sécurité pour enfant dos à la route est utilisé sur le siège du passager avant.

Désactivation d'airbag ⇨ 46.

Étiquette d'airbag ⇨ 42.

**Sélection du système adéquat**

Les sièges arrière constituent l'emplacement idéal pour fixer le système de sécurité pour enfant.

Les enfants devraient voyager aussi longtemps que possible avec le dos à la route. En cas d'accident, ceci as-

sure que moins de contraintes sollicitent la colonne vertébrale de l'enfant, toujours très fragile.

Les systèmes de sécurité adaptés sont ceux conformes aux réglementations UN ECE en vigueur. Vérifier les lois et réglementations locales concernant l'utilisation obligatoire de systèmes de sécurité pour enfant.

S'assurer que le système de sécurité pour enfant à installer est compatible avec le type de véhicule.

S'assurer que la position de montage du système de sécurité pour enfant dans le véhicule est correcte.

Ne laisser les enfants monter et descendre du véhicule que du côté opposé au trafic.

Quand le système de sécurité pour enfant n'est pas employé, attacher le siège avec une ceinture de sécurité ou l'enlever du véhicule.

**Remarque**

Ne pas relier d'objets aux systèmes de sécurité pour enfant et ne pas les recouvrir d'autres matériaux.

Il faut remplacer les systèmes de sécurité pour enfant qui ont subi des contraintes dans un accident.

## Emplacements de montage d'un système de sécurité pour enfant

### Possibilités autorisées de fixation de système de sécurité pour enfant

Catégorie de poids et classe d'âge	Siège du passager avant		Seconde rangée		Troisième rangée
	airbag activé	airbag désactivé	siège extérieur	siège central	
<b>Groupe 0 : jusqu'à 10 kg</b> ou environ 10 mois	X	U <sup>1</sup>	U, +	U	X
<b>Groupe 0+ : jusqu'à 13 kg</b> ou environ 2 ans	X	U <sup>1</sup>	U, +	U	X
<b>Groupe I : 9 à 18 kg</b> ou environ de 8 mois à 4 ans	X	U <sup>1</sup>	U, +	U	X
<b>Groupe II : de 15 à 25 kg</b> ou environ de 3 mois à 7 ans	X	X	U	U	X
<b>Groupe III : de 22 à 36 kg</b> ou environ de 6 mois à 12 ans	X	X	U	U	X

<sup>1</sup> = Uniquement si le système d'airbags avant est désactivé. Lors de la fixation à l'aide d'une ceinture de sécurité à trois points, relever le siège à sa hauteur maximale et vérifier que la ceinture de sécurité se déploie vers l'avant à partir du point d'ancrage supérieur. Régler l'inclinaison des dossiers de siège comme cela est nécessaire par rapport à la position verticale afin de s'assurer que la ceinture est bien serrée du côté de la boucle.

✚ = Le siège du véhicule avec fixation ISOFIX est disponible. Avec une fixation ISOFIX, seuls des systèmes de sécurité pour enfant ISOFIX homologués pour ce véhicule peuvent être utilisés.

U = Valable universellement en combinaison avec ceinture de sécurité à trois points.

X = Pas de système de sécurité pour enfant autorisé dans cette catégorie de poids.

### Possibilités autorisées de fixation de système de sécurité pour enfant ISOFIX

Catégorie de poids	Catégorie de taille	Fixation	Sur le siège du passager avant	Sur les sièges extérieurs de la deuxième rangée	Sur le siège central de la deuxième rangée	Sur les sièges de la troisième rangée
Groupe 0 : jusqu'à 10 kg	E	ISO/R1	X	IL	X	X
Groupe 0+ : jusqu'à 13 kg	E	ISO/R1	X	IL	X	X
	D	ISO/R2	X	IL	X	X
	C	ISO/R3	X	IL <sup>1)</sup>	X	X

Catégorie de poids	Catégorie de taille	Fixation	Sur le siège du passager avant	Sur les sièges extérieurs de la deuxième rangée	Sur le siège central de la deuxième rangée	Sur les sièges de la troisième rangée
Groupe I : 9 à 18 kg	D	ISO/R2	X	IL	X	X
	C	ISO/R3	X	IL <sup>1)</sup>	X	X
	B	ISO/F2	X	IUF	X	X
	B1	ISO/F2X	X	IUF	X	X
	A	ISO/F3	X	IUF	X	X

1) Le siège pour enfant Isofix peut être installé en relevant au maximum l'appui-tête.

IL = Convient pour les systèmes de sécurité ISOFIX des catégories « Spécifique au véhicule », « Usage restreint » ou « Semi-universel ». Le système de sécurité ISOFIX doit être homologué pour le type de véhicule spécifique.

IUF = Convient aux systèmes de sécurité ISOFIX pour enfant face à la route de la catégorie universelle homologuée pour une utilisation dans cette catégorie de poids.

X = Pas de système de sécurité ISOFIX pour enfant homologué dans cette catégorie de poids.

---

**Siège et catégorie de taille ISOFIX**

- A - ISO/F3 = Système de sécurité pour enfant face à la route pour des enfants de taille maximale dans la catégorie de poids de 9 à 18 kg.
- B - ISO/F2 = Système de sécurité pour enfant face à la route pour des enfants plus petits dans la catégorie de poids de 9 à 18 kg.
- B1 - ISO/F2X = Système de sécurité pour enfant face à la route pour des enfants plus petits dans la catégorie de poids de 9 à 18 kg.
- C - ISO/R3 = Système de sécurité pour enfant dos à la route pour des enfants de taille maximale dans la catégorie de poids jusqu'à 18 kg.
- D - ISO/R2 = Système de sécurité pour enfant dos à la route pour des enfants plus petits dans la catégorie de poids jusqu'à 18 kg.
- E - ISO/R1 = Système de sécurité pour enfant dos à la route pour de jeunes enfants dans la catégorie de poids jusqu'à 13 kg.

## Systèmes de sécurité pour enfant ISOFIX

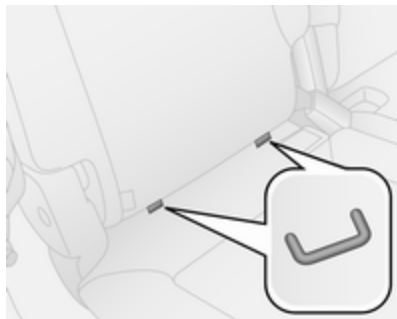

Fixer les systèmes de sécurité pour enfant ISOFIX homologués pour le véhicule aux étriers de fixation ISOFIX. Les positions des systèmes de sécurité pour enfant ISOFIX spécifiques au véhicule sont indiquées par IL dans le tableau.

Les étriers de fixation ISOFIX sont signalés par une étiquette sur le dossier.

Avant de fixer un siège enfant, régler l'appuie-tête pour utiliser la position ↗ 32.

## Systèmes de sécurité pour enfant Top-Tether

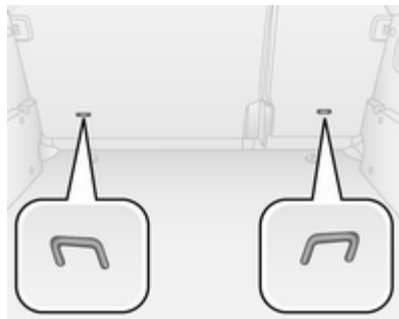

En plus de la fixation ISOFIX, attacher la sangle Top-Tether aux systèmes de sécurité pour enfant Top-Tether. La sangle doit alors passer entre les deux tiges de guidage de l'appui-tête.

Les positions des systèmes de sécurité pour enfant ISOFIX de catégorie universelle sont indiquées par IUF dans le tableau.

## Rangement

Espaces de rangement .....	55
Coffre .....	57
Galerie de toit .....	62
Informations sur le chargement ...	62

## Espaces de rangement

### ⚠ Attention

Ne pas entreposer d'objets lourds ou tranchants dans les espaces de rangement. Sinon, les occupants du véhicule risquent d'être blessés par des objets projetés en cas de freinage appuyé, de changement de direction soudain ou d'accident.

## Rangements dans le tableau de bord

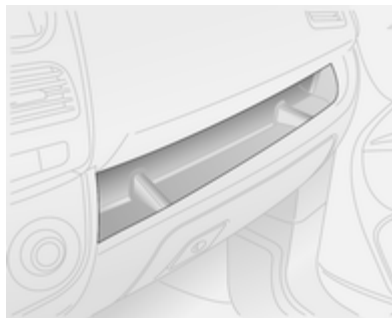

Les espaces de rangement se trouvent dans le tableau de bord.

## Porte-documents

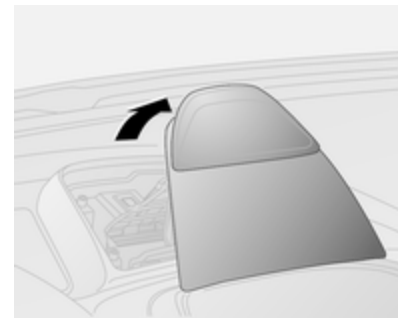

Tirer l'arrière du porte-documents vers le haut hors du tableau de bord et le laisser en position inclinée.

Pour rabattre le porte-documents, l'abaisser dans le tableau de bord en l'enfonçant jusqu'à ce qu'il se verrouille de manière audible.

## Boîte à gants

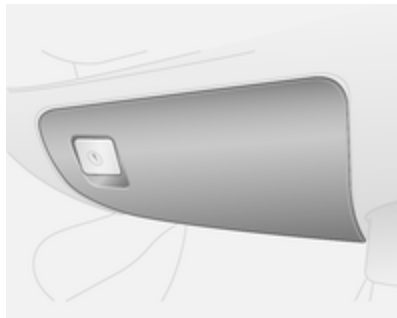

Tirer sur le levier pour ouvrir le couvercle de la boîte à gants.

Selon la version, la boîte à gants peut être verrouillable.

En roulant, la boîte à gants doit rester fermée.

## Porte-gobelets

Les porte-gobelets sont disposés sur la console entre les sièges avant.

Les porte-gobelets peuvent aussi être utilisés pour maintenir le cendrier amovible ↻ 69.

## Vide-poches de pavillon

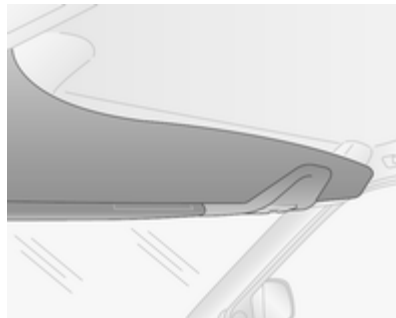

Ne ranger que des objets légers, tels que des papiers ou des cartes, dans le vide-poches de pavillon.

## Vide-poches sous le siège

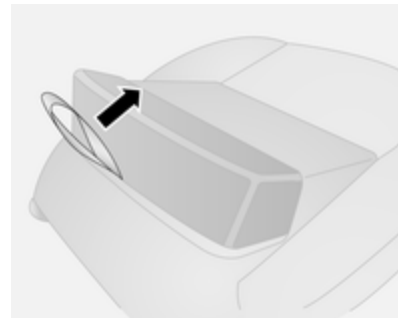

Tirer la boucle de l'assise du siège pour accéder à la zone de rangement.

## Coffre

### Rabattre les dossiers de siège arrière

Le dossier de siège arrière est divisé en deux parties. Ces deux parties peuvent être rabattues.

Si nécessaire, enlever le cache-bagages.

Enfoncer et maintenir le loquet, puis abaisser les appuis-tête.

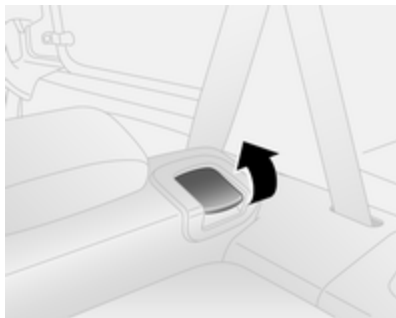

Tirer la manette de déverrouillage d'un côté, ou des deux, et rabattre les dossiers sur l'assise.



Tirer la manette pour déverrouiller, le socle du siège est sous tension et commencera à soulever automatiquement.

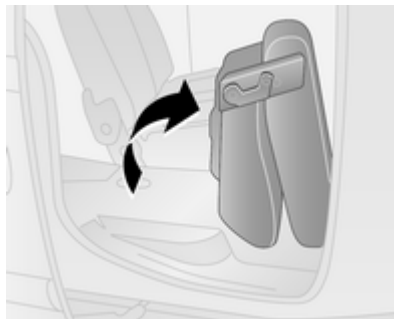

Rabattre complètement le siège vers l'avant.

Pour relever les sièges, les abaisser au plancher jusqu'à ce qu'ils se verrouillent de manière audible. Soulever les dossiers et les guider en position verticale jusqu'à ce qu'ils se verrouillent de manière audible.

Les dossiers ne sont correctement verrouillés que si les deux repères rouges situés sur les poignées de déverrouillage ne sont pas visibles.

S'assurer que les ceintures de sécurité sont positionnées correctement avant de relever les sièges en position verticale.

### **⚠ Attention**

Ne jamais conduire la voiture si les dossiers ne sont pas correctement verrouillés en position car cela accroît le risque de blessure ou de dégât au chargement ou au véhicule en cas de freinage brusque ou de collision.

## Rangement à l'arrière

### Barres de toit

Ne pas dépasser la charge maximale (comprenant le poids des barres) de 25 kg. Toujours répartir uniformément la charge sur les barres de toit. La charge ne peut pas bloquer la fermeture complète des portes.

Resserrer de temps en temps les vis de fixation des quatre supports.

#### Avertissement

Ne pas utiliser de liens élastiques, comme des sandows. Nous recommandons l'utilisation de sangles en ruban.

Les barres de toit sont conçues pour être installées dans une position spécifique. La fixation correcte des barres de toit ne peut pas être garantie en cas de montage dans une autre position.

Pour assurer une fixation correcte, aucun matériel (par exemple du caoutchouc, du plastique) ne peut être placé entre les pieds des barres et la carrosserie du véhicule.

#### ⚠ Attention

L'utilisation des barres de toit peut affecter la direction et le comportement du véhicule.

### Dépose

Pour retirer les barres de toit quand on ne les utilise pas :

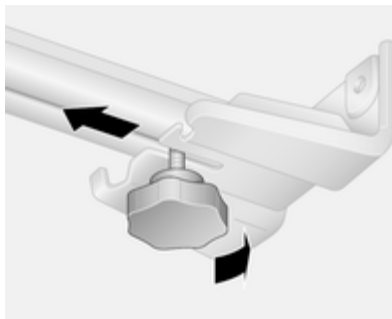

1. D'un côté du véhicule, tourner la poignée sous la première barre (située sous le support) pour la desserrer, puis faire coulisser cette poignée vers l'intérieur, vers le centre du véhicule.
2. Recommencer cette opération de l'autre côté du véhicule.

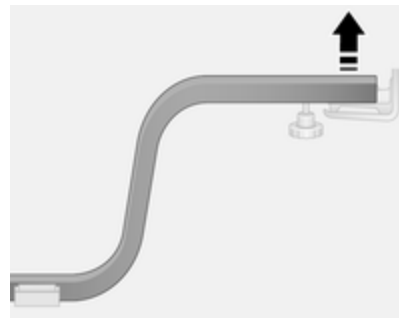

3. Pousser la barre de toit vers le haut pour la libérer du support des deux côtés, puis la retirer complètement.

4. Recommencer ces opérations pour la deuxième barre de toit.
5. Extraire les vis des quatre supports pour les retirer de la caisse du véhicule.

## Cache-bagages

### Cache-bagages extensible

Ne pas poser d'objets lourds ou à angles vifs sur le cache-bagages extensible.

### Fermeture

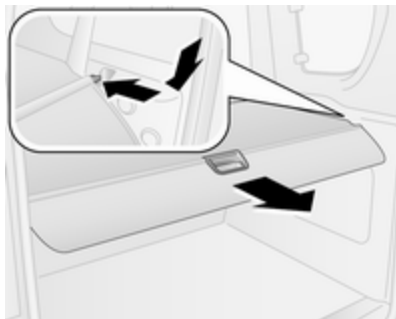

Tirer le cache-bagages par la poignée vers l'arrière et l'accrocher dans les logements latéraux.

### Ouverture

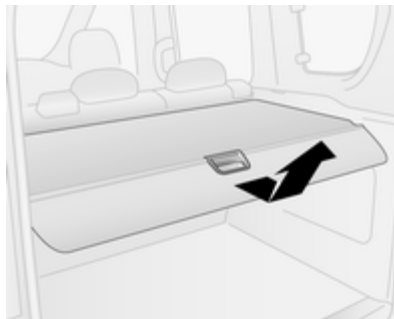

Enlever le cache-bagages des fixations à droite et à gauche. Maintenir le cache-bagages et le guider jusqu'à ce qu'il soit complètement enroulé.

### Dépose

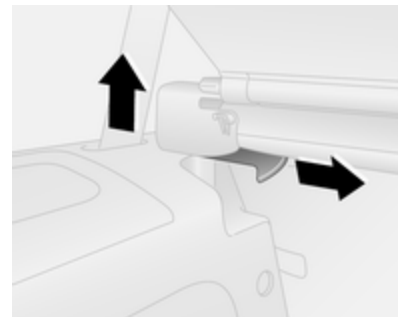

Ouvrir le cache-bagages.

Tirer la manette de déverrouillage et soulever le cache-bagages hors de ses fixations.

### Pose

Introduire une des extrémités du cache-bagages dans le logement, tirer la manette de déverrouillage. Introduire le cache-bagages et le verrouiller.

### Plage arrière

La plage arrière est constituée de deux parties - une partie avant et une partie arrière. La partie avant peut être ouverte ou fermée, pour une plus grande modulation dans le coffre.

Ne pas poser d'objets très lourds ou à angles vifs sur la plage arrière.

#### ⚠ Attention

Veiller à ce que le chargement à bord du véhicule soit solidement arrimé. Sans quoi, des objets pourraient se trouver projetés dans l'habitacle, provoquant des blessures ou des dégâts au chargement ou au véhicule.

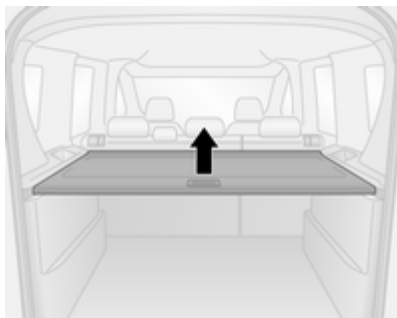

La plage arrière peut être placée en 2 positions, c'est-à-dire la position supérieure

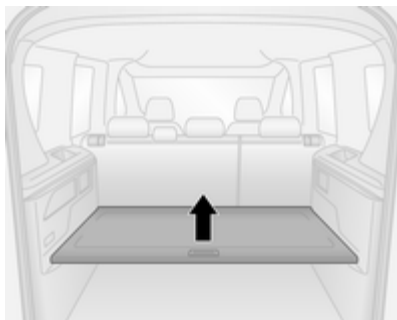

ou la position inférieure. En position inférieure, la charge maximale permissible est de 70 kg.

### Dépose

Si les sièges arrière sont rabattus, enlever la plage arrière et la ranger horizontalement entre le dos des sièges avant et les sièges arrière rabattus.

#### Avertissement

Pour des raisons de sécurité, ne pas placer de charges sur les sièges arrière rabattus.

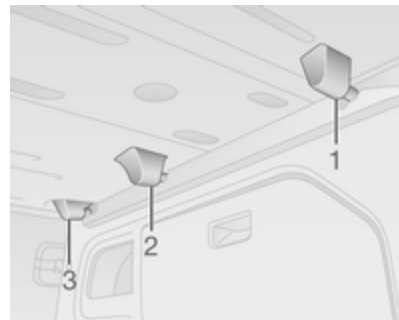

Pour l'enlever, lever la partie avant de la plage arrière en la dégageant des dispositifs de retenue avant (1) des deux côtés.

Lever la partie arrière de la plage arrière en la dégageant des dispositifs de retenue arrière (2 et 3) des deux côtés.

### Pose

Réinstaller la plage arrière en l'engageant dans les dispositifs de retenue avant et arrière des deux côtés.

## Anneaux d'arrimage

### Fourgonnette

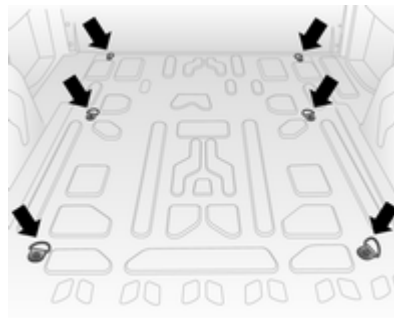

Les anneaux d'arrimage servent à sécuriser les objets pour éviter qu'ils ne glissent, par exemple avec des sangles de serrage ou un filet à bagages.

### Combo Tour

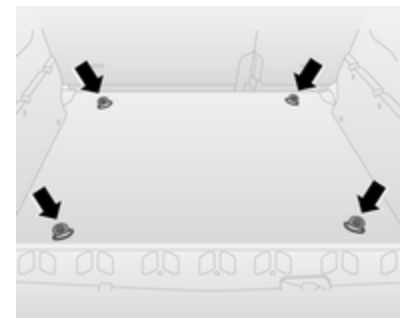

## Galerie de toit

Pour des raisons de sécurité et pour éviter d'endommager le toit, nous vous recommandons d'utiliser le système de galerie de toit homologué pour votre véhicule. Contacter un atelier pour de plus amples informations.

Respecter les instructions de montage et ôter la galerie de toit si elle n'est pas utilisée.

### Montage d'une galerie de toit



Pour fixer une galerie de toit, insérer les boulons de montage dans les orifices indiqués sur l'illustration.

## Informations sur le chargement

- Les objets lourds doivent être répartis de manière uniforme et placés aussi loin que possible vers l'avant dans le coffre. Dans le cas d'objets empilés, placer les plus lourds en bas.
- Attacher les objets avec des sangles de serrage fixées aux anneaux d'arrimage ↪ 61.
- Arrimer les objets dans le coffre pour éviter qu'ils ne glissent.
- En cas de transport d'objets dans le coffre, les dossiers des sièges arrière ne doivent pas être inclinés vers l'avant ou rabattus.
- Le chargement ne doit pas dépasser le bord supérieur des dossiers.
- Ne placer aucun objet sur le cache-bagages extensible ↪ 59 ou sur le tableau de bord et ne pas recouvrir le capteur sur le haut du tableau de bord ↪ 103.

- Le chargement ne doit pas gêner l'utilisation des pédales, du frein de stationnement et du levier de vitesses et ne doit pas gêner le conducteur dans ses mouvements. Ne pas laisser des objets non arrimés dans l'habitacle.
- Ne pas conduire avec le coffre ouvert.

### Attention

Toujours s'assurer que le chargement dans le véhicule est bien arrimé. Sans quoi, des objets pourraient se trouver projetés dans l'habitacle, provoquant des blessures ou des dégâts au chargement ou au véhicule.

- La charge utile est la différence entre le poids total autorisé en charge (voir plaquette signalétique ⇨ 175) et le poids à vide selon norme CE. Pour calculer le poids à vide, saisir les données de votre véhicule indiquées dans le tableau des poids au début de ce manuel.

Le poids à vide selon CE inclut le poids du conducteur (68 kg), des bagages (7 kg) et tous les liquides (réservoir rempli à 90 %).

Les équipements et accessoires en option augmentent le poids à vide.

- La charge sur le toit augmente la sensibilité au vent latéral du véhicule et altère la tenue de route du fait de l'élévation du centre de gravité du véhicule. Répartir la charge de manière uniforme et l'arrimer fermement avec des sangles afin qu'elle ne glisse pas. Adapter la pression des pneus et la vitesse du véhicule à l'état de charge. Contrôler régulièrement les fixations et les resserrer.

Ne pas dépasser 120 km/h.

La charge admissible sur le toit (comprenant le poids de la galerie) est de 100 kg. La masse sur le toit est la somme des masses de la galerie de toit et de la charge.

## Instruments et commandes

Commandes .....	64
Témoins et cadrans .....	70
Affichages d'information .....	84
Messages du véhicule .....	90
Ordinateur de bord .....	91

## Commandes

### Réglage du volant

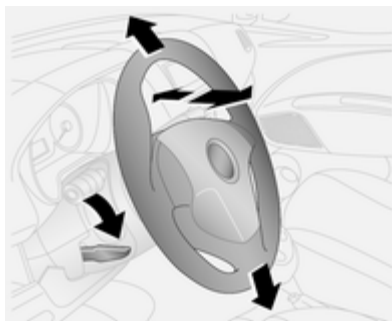

Débloquer le levier, régler le volant puis bloquer le levier et vérifier qu'il est bien verrouillé.

Ne régler le volant que lorsque le véhicule est arrêté et la direction débloquée.

## Commandes au volant



L'Infotainment System et un téléphone mobile connecté peuvent être commandés à partir du volant.

Des informations complémentaires sont disponibles dans le manuel de l'Infotainment System.

## Avertisseur sonore





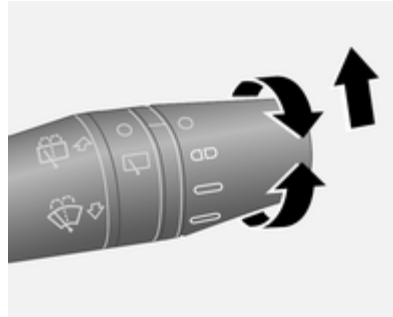

Appuyer sur .

## Essuie-glace / lave-glace avant

### Essuie-glace avant



Tourner l'extrémité de la manette :

-  = arrêt
-  = balayage intermittent
-  = lent
-  = rapide

Pour un seul balayage lorsque l'essuie-glace avant est désactivé, relever la manette.

Ne pas mettre en marche lorsque les vitres sont gelées.

Ne pas enclencher les essuie-glaces ou les lave-glaces dans les stations de lavage de voiture.

### Intervalle de balayage réglable

Manette d'essuie-glace en position .

L'essuie-glace avant va automatiquement s'adapter à la vitesse du véhicule.

### Lave-glace avant

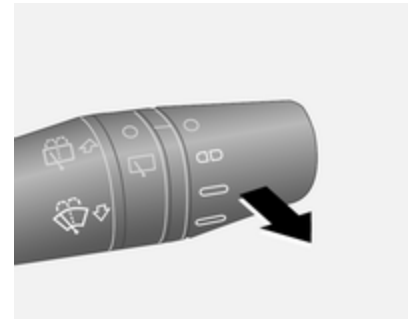

Tirer brièvement sur la manette : du liquide de lave-glace est pulvérisé sur le pare-brise et l'essuie-glace effectue quelques balayages.

Tirer et maintenir la manette : du liquide de lave-glace est pulvérisé sur le pare-brise et l'essuie-glace fonctionne tant que la manette n'est pas relâchée.

Liquide de lave-glace ↗ 138, remplacement des balais d'essuie-glace ↗ 141.

## Essuie-glace / lave-glace de lunette arrière

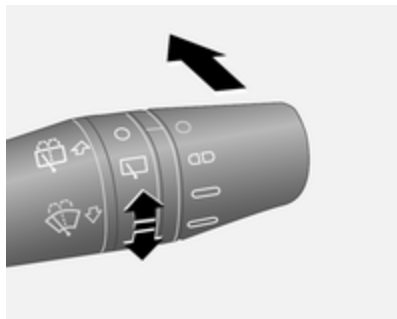

Tourner la manette pour activer l'essuie-glace de lunette arrière.

Pousser la manette. Le produit de lave-glace est pulvérisé sur la lunette arrière et l'essuie-glace exécute quelques balayages.

Ne pas mettre en marche lorsque la lunette arrière est gelée.

Ne pas enclencher les essuie-glaces ou les lave-glaces dans les stations de lavage de voiture.

L'essuie-glace de lunette arrière s'enclenche automatiquement si l'essuie-glace avant est en marche et que la marche arrière est engagée.

## Température extérieure

La température extérieure s'affiche au centre d'informations du conducteur ↗ 84.

### ⚠ Attention

Lorsque l'affichage indique une température de quelques degrés au-dessus de 0 °C, il se peut que la chaussée soit déjà verglacée.

## Horloge



Selon la version du modèle, l'heure et/ou la date actuelles peuvent être affichées au centre d'informations du conducteur ↗ 84.

Les valeurs peuvent être ajustées via les boutons **SET** ↗, ▲ et ▼ du tableau de bord.

## Régler l'heure au centre d'informations du conducteur - version standard

1. Appuyer une fois sur le bouton **SET** ➔ pour accéder au menu de réglages.
2. Faire défiler les options de menu à l'aide des boutons ▲ ou ▼ jusqu'à ce que **HEURE** s'affiche.
3. Appuyer sur **SET** ➔ pour accéder à cette option de menu ; les heures clignotent sur l'écran.
4. Appuyer sur ▲ ou ▼ pour augmenter ou diminuer la valeur affichée.
5. Appuyer sur **SET** ➔ pour confirmer les modifications ; les minutes clignotent sur l'écran.
6. Appuyer sur ▲ ou ▼ pour augmenter ou diminuer la valeur affichée.
7. Appuyer brièvement sur **SET** ➔ pour confirmer les modifications et revenir automatiquement à l'écran d'affichage précédent.

## Régler l'heure et la date au centre d'informations du conducteur - version multifonction

### Réglage de l'heure

Après avoir accédé à cette option de menu, il est possible de régler l'heure ou de changer le mode d'horloge entre 12 heures et 24 heures.

Appuyer une fois sur le bouton **SET** ➔ pour accéder au menu de réglages.

Faire défiler les options de menu à l'aide des boutons ▲ ou ▼ jusqu'à ce que **Régl. heure** s'affiche.

Appuyer sur **SET** ➔ pour accéder à cette option de menu ; **Heure** et **Format** s'affichent.

Pour régler l'heure :

1. Appuyer sur ▲ ou ▼ pour sélectionner **Heure** et appuyer sur **SET** ➔ pour accéder à cette option du sous-menu ; les heures clignotent sur l'écran

2. Appuyer sur ▲ ou ▼ pour augmenter ou diminuer la valeur affichée.
3. Appuyer sur **SET** ➔ pour confirmer les modifications ; les minutes clignotent sur l'écran.
4. Appuyer sur ▲ ou ▼ pour augmenter ou diminuer la valeur affichée.
5. Appuyer brièvement sur **SET** ➔ pour confirmer les modifications et revenir automatiquement à l'écran d'affichage précédent.

Pour changer le mode d'horloge entre 12 heures et 24 heures :

1. Appuyer sur ▲ ou ▼ pour sélectionner **Format** et appuyer sur **SET** ➔ pour accéder à cette option du sous-menu ; l'écran clignote.
2. Appuyer sur ▲ ou ▼ pour changer le mode d'horloge entre 12h et 24h.
3. Appuyer brièvement sur **SET** ➔ pour confirmer les modifications et revenir automatiquement à l'écran d'affichage précédent.

### Réglage de la date

1. Appuyer une fois sur le bouton **SET** ➔ pour accéder au menu de réglages.
2. Faire défiler les options de menu à l'aide des boutons ▲ ou ▼ jusqu'à ce que **Réglage date** s'affiche.
3. Appuyer sur **SET** ➔ pour accéder à cette option de menu ; l'année clignote sur l'écran.
4. Appuyer sur ▲ ou ▼ pour augmenter ou diminuer la valeur affichée.
5. Appuyer sur **SET** ➔ pour confirmer les modifications ; le mois clignote sur l'écran.
6. Appuyer sur ▲ ou ▼ pour augmenter ou diminuer la valeur affichée.
7. Appuyer sur **SET** ➔ pour confirmer les modifications ; le jour clignote sur l'écran.

8. Appuyer sur ▲ ou ▼ pour augmenter ou diminuer la valeur affichée.
9. Appuyer brièvement sur **SET** ➔ pour confirmer les modifications et revenir automatiquement à l'écran d'affichage précédent.

### Prises de courant

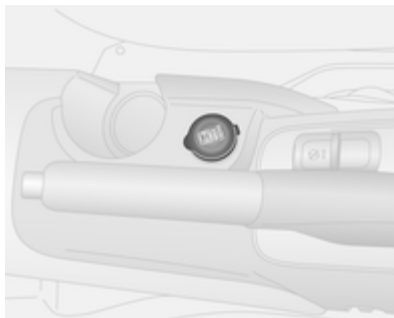

Une prise de courant 12 V se trouve dans la console centrale.

### Prises de courant arrière

Selon la version du modèle, des prises de courant 12 volts sont placées sur la paroi latérale du coffre.

### Fourgonnette à empattement court

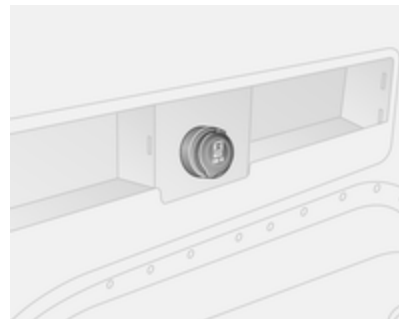

### Fourgonnette à empattement long



### Combo Tour



La puissance maximale absorbée ne doit pas dépasser 180 watts.

Quand le contact est coupé, les prises de courant sont désactivées. En outre, elles sont aussi désactivées si la tension de la batterie est trop faible.

Les accessoires électriques branchés doivent répondre à la norme DIN VDE 40 839 en matière de compatibilité électromagnétique.

#### Avertissement

Ne pas y raccorder d'accessoires fournissant du courant, tels que chargeurs ou batteries.

Ne pas endommager la prise en utilisant des fiches inadaptées.

Si le kit de réparation des pneus est en cours d'utilisation, couper tous les consommables électriques. Kit de réparation des pneus ↗ 157.

### Allume-cigares

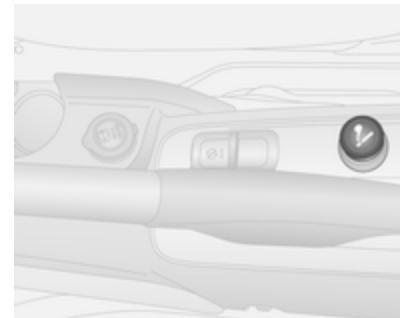

L'allume-cigares est situé dans la console centrale.

Appuyer sur l'allume-cigares. Il s'éteint automatiquement lorsque la résistance est incandescente. Retirer l'allume-cigares.

### Cendriers

#### Avertissement

Uniquement destiné aux cendres, pas aux déchets combustibles.



Le cendrier amovible devrait être placé dans le porte-gobelets de la console centrale.

## Témoins et cadrans

### Combiné d'instruments

Les aiguilles des instruments montent brièvement à fond lors de la mise du contact.

### Compteur de vitesse



Affiche la vitesse du véhicule.

## Compteur kilométrique

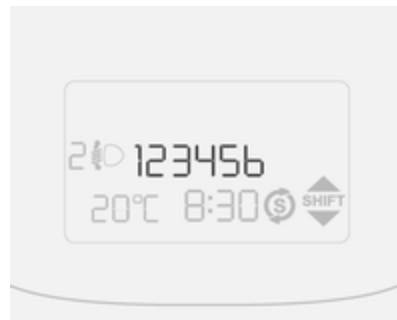

Affiche la distance parcourue en kilomètres.

H peut apparaître à l'écran jusqu'à ce que le véhicule ait parcouru 100 km.

### Compteur kilométrique journalier

Affiche la distance parcourue depuis la dernière remise à zéro.

Selon la version du modèle, il y a deux compteurs kilométriques journaliers indépendants **A** ou **B** qui indiquent la distance parcourue par le véhicule depuis leur dernière remise à zéro.

Pour réinitialiser le compteur kilométrique journalier, enfoncer et maintenir le bouton **TRIP** pendant quelques secondes alors que le compteur kilométrique journalier concerné est affiché.

## Compte-tours

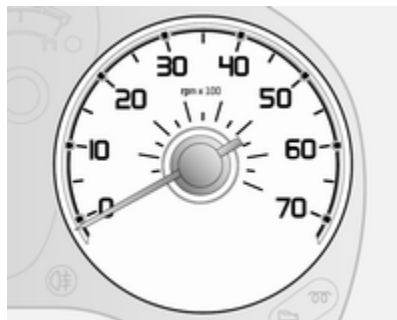

Affiche le régime du moteur.

Si possible, conduire dans la plage de régime inférieure sur chaque rapport.

### Avertissement

Le régime maximal autorisé est dépassé si l'aiguille atteint la zone d'avertissement rouge. Danger pour le moteur.

## Jauge à carburant



Affiche le niveau de remplissage de carburant ou le niveau de gaz dans le réservoir en fonction du mode de fonctionnement.

Durant le fonctionnement au gaz naturel, le système passe automatiquement en mode de fonctionnement à l'essence quand les réservoirs de gaz sont vides ↻ 72. Bouton de sélection de carburant ↻ 128.

Si le niveau est bas dans le réservoir, le témoin ○ s'allume.

Ne jamais rouler jusqu'à ce que le réservoir soit vide.

En raison du reste de carburant présent dans le réservoir, la quantité ajoutée peut être inférieure à la capacité nominale indiquée pour le réservoir de carburant.

L'aiguille va indiquer **0** et le témoin ○ va clignoter pour signaler une défaillance du système. Prendre contact avec un atelier.

Témoin de niveau bas de carburant ○  
↻ 82.

### Jauge à carburant GNV





En mode de fonctionnement au gaz naturel, les quatre barres verticales situées à côté de **CNG** correspondent au niveau de méthane dans les cylindres. À mesure que le niveau de carburant diminue, les barres de la jauge à carburant GNV disparaissent.

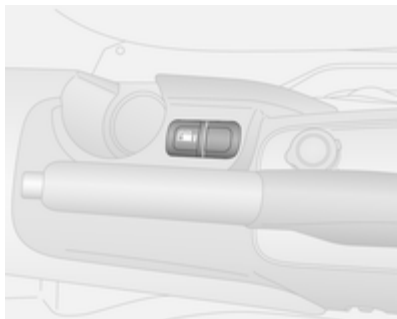

**CNG** et la seule barre restante clignotent si le niveau de méthane des cylindres est bas.

Faire le plein ⇨ 129.

### Bouton de sélection de carburant



En appuyant sur le bouton  de la console centrale, le véhicule bascule entre le fonctionnement au gaz naturel et le fonctionnement à l'essence. La LED  indique le mode de fonctionnement en cours.

-  arrêté = fonctionnement au gaz naturel.
-  allumé = fonctionnement à l'essence.

Pendant le fonctionnement au gaz naturel, si le témoin  s'allume dans le centre d'informations du conducteur (DIC) ⇨ 84, les réservoirs de gaz naturel sont vides et le fonctionnement à l'essence est automatiquement enclenché.

Carburant pour fonctionnement au gaz naturel ⇨ 128, faire le plein ⇨ 129.

### Jauge de température de liquide de refroidissement du moteur



Affiche la température du liquide de refroidissement.

Si le témoin  $\circ$  s'allume, la température du liquide de refroidissement est trop élevée. En fonction de la version, un message apparaît également dans le centre d'informations du conducteur ↪ 84. Prendre contact avec un atelier.

### Avertissement

Si la température de liquide de refroidissement du moteur est trop élevée, arrêter le véhicule, couper le moteur. Danger pour le moteur. Vérifier le niveau de liquide de refroidissement.

## Affichage de service



L'affichage de service est disponible dans les véhicules avec version multifonction du centre d'informations du conducteur ↪ 84.

Lorsque le contact est allumé, la distance restante avant le prochain service est indiquée brièvement. Basé sur les conditions de conduite, l'intervalle auquel un entretien sera signalé peut considérablement varier.

Quand la distance restante avant le prochain entretien est inférieure à 2 000 km, **Entret.** s'affiche dans le centre d'informations du conducteur.

Le rappel d'entretien est répété par la suite tous les 200 km et devient plus fréquent lorsque la distance restante est inférieure à 200 km.

Le véhicule a besoin d'un entretien. Prendre contact avec un atelier.

La distance restante avant le prochain entretien peut également être visualisée au centre d'informations du conducteur en sélectionnant **ENTRETIEN** dans les options du menu de réglages ↪ 84.

## Réinitialisation de l'affichage de service

Après un entretien, il faut réinitialiser l'affichage de service dans un atelier.

## Affichage de transmission

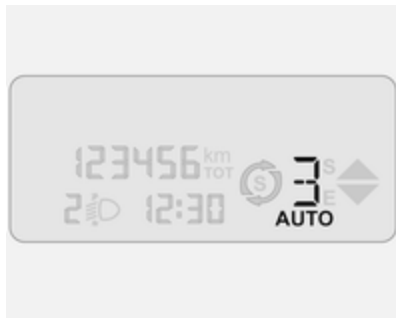

Le mode et le rapport actuel de la boîte manuelle automatisée est indiqué sur l'affichage de la transmission.

Boîte manuelle automatisée ↪ 117.

## Témoins

Les témoins décrits ne se retrouvent pas sur tous les véhicules. La description s'applique à toutes les versions d'instruments. L'emplacement des témoins peut varier en fonction de l'équipement.

Lors de la mise du contact, la plupart des témoins s'allument brièvement pour effectuer un test de fonctionnement.

Signification des couleurs des témoins :

rouge	= danger, rappel important
jaune	= avertissement, instruction, défaillance
vert	= confirmation de mise en marche
bleu	= confirmation de mise en marche

## Témoins du combiné d'instruments

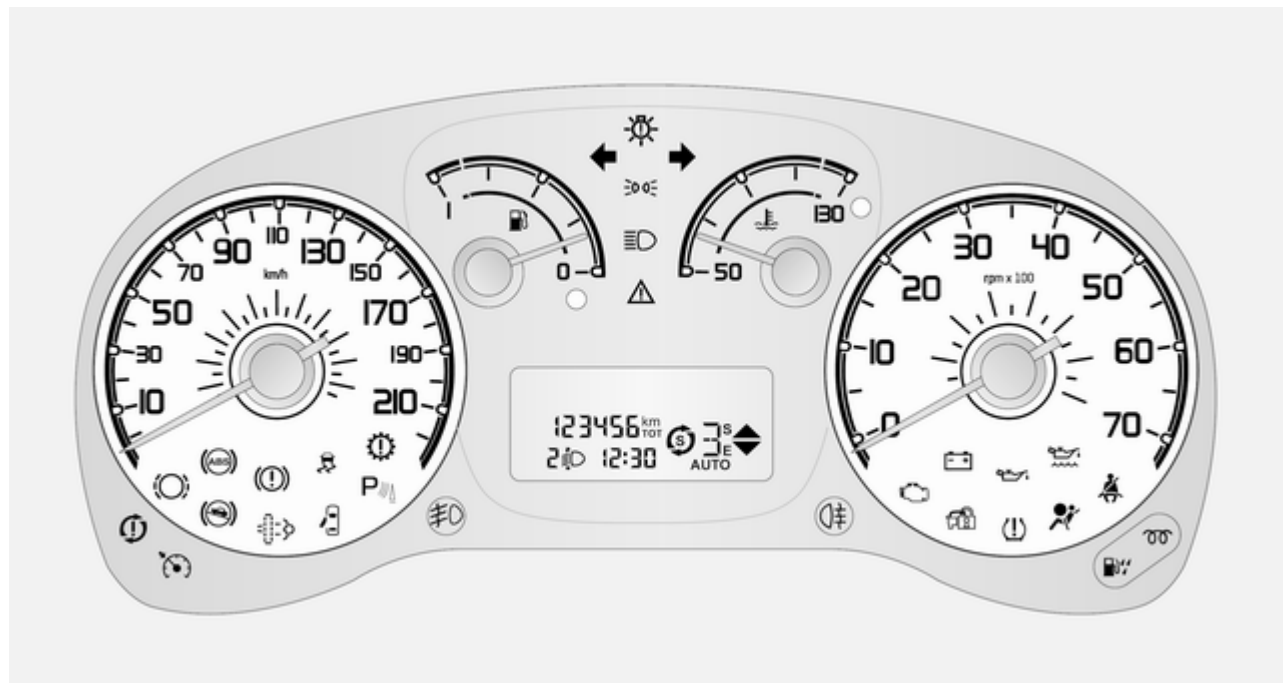

## Témoin dans la console du toit

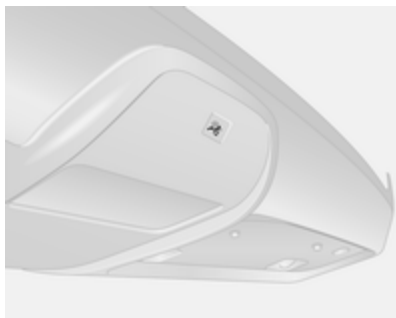

Désactivation d'airbag ↗ 46, ↗ 77.

## Avertissement général

△ s'allume en jaune.

Selon la version du modèle, le témoin △ peut s'allumer seul ou en association avec Ⓟ, Ⓢ, Ⓣ ou P<sup>▲</sup>.

Si △ s'allume conjointement avec ⚠, arrêter immédiatement le moteur et prendre contact avec un atelier.

En fonction de la version, un message d'avertissement peut également être affiché dans le centre d'informations du conducteur ↗ 84.

△ s'allume aussi si le contacteur de coupure de carburant est déclenché, ou si une anomalie est détectée dans le capteur de pression d'huile moteur. Prendre contact avec un atelier.

Système de coupure de carburant  
↗ 91.

## Clignotant

↗ ou ↗ clignote en vert.

## Clignotement

Les clignotants ou les feux de détresse sont activés.

Clignotement rapide : défaillance d'une ampoule de clignotant ou d'un fusible associé, défaillance d'une ampoule de clignotant de remorque.

Remplacement des ampoules  
↗ 142, fusibles ↗ 148.

Clignotants ↗ 96.

## Rappel de ceinture de sécurité

### Rappel de ceinture de sécurité pour les sièges avant

⚠ pour le siège du conducteur et/ou pour le siège passager avant s'allume ou clignote en rouge.

### S'allume

Lorsque le contact a été mis, le témoin ⚠ s'allume brièvement si la ceinture de sécurité du conducteur et/ou la ceinture de sécurité du passager avant n'est pas engagée. Un carillon d'avertissement retentit également pendant quelques secondes.

### Clignotement

Durant la conduite, ⚠ clignote et un carillon d'avertissement retentit pendant 90 secondes jusqu'à ce que les ceintures de sécurité avant soient attachées.

Attacher la ceinture de sécurité ↗ 40.

**⚠ Attention**

Boucler la ceinture de sécurité avant chaque déplacement.

Les personnes non attachées mettent en danger tous les occupants du véhicule, en plus d'eux-mêmes.

Pour désactiver le rappel de ceinture de sécurité, contacter un atelier. La réactivation du carillon d'avertissement du rappel de ceinture de sécurité peut se faire via le centre d'informations du conducteur ↪ 84.

**Remarque**

Le volume du carillon d'avertissement peut également être réglé via le Centre d'informations du conducteur ↪ 84.

**Airbags et rétracteurs de ceinture**

☞ s'allume en rouge.

Lors de la mise du contact, le témoin s'allume pendant environ 4 secondes. S'il ne s'allume pas, s'il

ne s'éteint pas après 4 secondes ou s'il s'allume en roulant, le système d'airbags présente une défaillance. Prendre contact avec un atelier. Les airbags et les rétracteurs de ceinture peuvent ne pas se déclencher en cas d'accident.

Des rétracteurs de ceinture ou airbags déclenchés sont signalés par le témoin ☞ qui reste allumé.

**⚠ Attention**

Faire immédiatement remédier à la cause de la défaillance par un atelier.

Rétracteurs de ceinture, systèmes d'airbags ↪ 38, ↪ 42.

**Désactivation d'airbag**

☞ s'allume en jaune.

**Avec l'airbag pour passager avant activé :**

Quand le contact est mis, ☞ s'allume pendant environ 4 secondes, clignote pendant 4 autres secondes, puis s'éteint.

**Avec l'airbag pour passager avant désactivé :**

☞ s'allume en permanence en jaune. Désactivation d'airbag ↪ 46.

**⚠ Danger**

Risque de blessure mortelle pour un enfant placé dans un système de sécurité pour enfant quand le l'airbag pour passager avant est activé.

Risque de blessure mortelle pour un adulte quand le l'airbag pour passager avant est désactivé.

**Système de charge**

☞ s'allume en rouge.

S'allume lorsque le contact est mis et s'éteint peu après la mise en marche du moteur.

### S'il s'allume lorsque le moteur tourne

S'arrêter, couper le moteur. La batterie ne se charge pas. Le refroidissement du moteur peut être interrompu. L'unité de servofrein peut cesser de fonctionner. Prendre contact avec un atelier.

### Témoin de dysfonctionnement

 s'allume ou clignote en jaune.

S'allume lorsque le contact est mis et s'éteint peu après la mise en marche du moteur.

### S'il s'allume lorsque le moteur tourne

Défaillance dans le système d'épuration des gaz d'échappement. Les valeurs des gaz d'échappement autorisées peuvent être dépassées. Prendre immédiatement contact avec un atelier.

### Il clignote lorsque le moteur tourne

Défaillance pouvant endommager le catalyseur. Relâcher l'accélérateur jusqu'à ce que le témoin cesse de clignoter. Prendre immédiatement contact avec un atelier.

### Système de freinage

 s'allume en rouge.

S'allume quand le frein de stationnement est serré si le niveau de liquide de frein est trop bas ⇨ 139.

### Attention

S'arrêter. Interrompre immédiatement le trajet. Prendre contact avec un atelier.

S'allume en cas de défaillance du servofrein ; la pédale de frein devient dure quand on l'enfoncé. Le système de freinage reste toutefois opérationnel, mais l'assistance sera réduite. La direction peut aussi nécessiter un effort de braquage beaucoup plus important.

Il s'allume après avoir mis le contact, lorsque le frein de stationnement est serré ⇨ 121.

### Usure des garnitures de frein

 s'allume en jaune.

Les garnitures de frein avant sont usées, prendre immédiatement contact avec un atelier.

## Antiblocage de sécurité (ABS)

 s'allume en jaune.

Il s'allume pendant quelques secondes après avoir mis le contact. Le système est opérationnel dès que le témoin s'éteint.

Si le témoin ne s'éteint pas au bout de quelques secondes ou s'il s'allume en cours de route, l'ABS présente un défaut. Le dispositif de freinage continue à fonctionner, mais sans régulation ABS.

Antiblocage de sécurité ⇨ 121.

## Transmission

 s'allume en rouge.

S'allume quand une défaillance est présente dans la transmission.



Un message d'avertissement peut également apparaître au centre d'informations du conducteur ⇨ 84 en association avec un signal sonore.

Il est possible de continuer à rouler pour autant que le véhicule soit conduit avec prudence et anticipation.

Faire remédier à la cause de la défaillance par un atelier dès que possible.

Boîte manuelle automatisée ⇨ 117.

## Passage au rapport supérieur

 ou  s'allume au centre d'informations du conducteur ⇨ 84 lorsqu'un changement de rapport est recommandé pour augmenter l'économie de carburant.



## Aide au démarrage en côte



 s'allume en jaune.

S'allume lorsque le contact est mis et s'éteint peu après la mise en marche du moteur.

Si le témoin ne s'éteint pas au bout de quelques secondes ou s'il s'allume en roulant, l'aide au démarrage en côte

est défaillante. Prendre contact avec un atelier pour remédier à la défaillance.

Le témoin de défaillance de l'Electronic Stability Program (ESP)  peut également s'allumer ⇨ 80 en association avec .

En fonction de la version du modèle,  s'allume comme une alternative en cas d'absence du témoin . En fonction de la version, un message d'avertissement peut également être affiché dans le centre d'informations du conducteur ⇨ 84.

Avertissement général  ⇨ 76.

Aide au démarrage en côte ⇨ 122.

## Aide au stationnement par ultrasons

 s'allume en jaune.

Défaillance dans le système



ou

Défaillance en raison de capteurs encrassés ou couverts de givre ou de neige

ou

Interférences dues à des sources d'ultrasons externes. Une fois ces sources d'interférences éliminées, le système fonctionne de nouveau correctement.

Faire remédier à la cause du problème par un atelier.

Un témoin  s'allume comme une alternative en cas d'absence du témoin . En fonction de la version, un message d'avertissement peut également être affiché dans le centre d'informations du conducteur  84.

Avertissement général   76.

Aide au stationnement à ultrasons  125.

## Electronic Stability Program

 s'allume ou clignote en jaune.



## Clignotement

Le système est enclenché activement. La puissance du moteur peut être réduite et le véhicule peut être légèrement freiné automatiquement.

## S'allume

Présence d'une défaillance dans le système. Il est possible de poursuivre la route. La stabilité de conduite peut toutefois être dégradée suivant l'état de la chaussée.

Faire remédier à la cause du problème par un atelier.

Electronic Stability Program (ESP)  123, Système antipatinage/Régulateur antipatinage (ASR)  122.

## Température de liquide de refroidissement du moteur

 s'allume en rouge.

Il s'allume pendant quelques secondes après avoir mis le contact.

Si le témoin  s'allume, la température du liquide de refroidissement est trop élevée. En fonction de la version,

un message d'avertissement peut également être affiché dans le centre d'informations du conducteur  84. Prendre contact avec un atelier.

## Avertissement

Si la température du liquide de refroidissement du moteur est trop élevée, arrêter le véhicule, couper le contact. Danger pour le moteur. Vérifier le niveau de liquide de refroidissement.

Si le témoin de contrôle reste allumé, contacter un atelier.

Jauge de température de liquide de refroidissement du moteur  72.

## Préchauffage

 s'allume en jaune.

Le préchauffage est activé. Il s'enclenche uniquement lorsque la température extérieure est basse.

## Filtre à particules (pour diesel)

 s'allume en jaune.

Le filtre à particules doit être nettoyé.

Continuer à conduire jusqu'à ce que  s'éteigne. Si possible, ne pas laisser le régime moteur descendre sous la barre des 2000 tr/min.

### S'allume

Le filtre à particules est rempli. Lancer le processus de nettoyage dès que possible.

Filtre à particules (pour diesel)

↔ 114, système Stop-Start ↔ 111.

## Système de surveillance de la pression des pneus

 s'allume ou clignote.

### S'allume

Perte de pression des pneus. S'arrêter immédiatement et vérifier la pression de gonflage.

Le témoin  s'active en même temps qu'un signal sonore et, dans les véhicules avec la version multifonction du centre d'informations du conducteur, un message correspondant apparaît également quand un pneu sous-gonflé ou crevé est détecté.

### Clignotement

Défaillance dans le système. Après un délai, le témoin s'allume en continu. Prendre contact avec un atelier.

Le témoin  s'allume et, en fonction de la version, un message correspondant s'affiche sur le centre d'informations du conducteur lorsqu'un pneu sans capteur de pression est posé (par ex. une roue de secours).

Système de surveillance de la pression des pneus ↔ 153.

## Pression d'huile moteur

 s'allume en rouge.

S'allume lorsque le contact est mis et s'éteint peu après la mise en marche du moteur.

## S'il s'allume lorsque le moteur tourne

### Avertissement

La lubrification du moteur peut être interrompue. Cela peut entraîner des dégâts au moteur et/ou un blocage des roues motrices.

1. Appuyer sur l'embrayage.
2. Mettre la boîte au point mort (ou déplacer le levier sélecteur sur **N**).
3. Quitter le trafic le plus rapidement possible sans gêner les autres véhicules.
4. Couper le contact.

### ⚠ Attention

Quand le moteur est arrêté, il faut exercer des efforts plus importants pour freiner et manœuvrer le volant. Au cours d'un Autostop, le servofrein reste opérationnel.

Ne pas ôter la clé tant que le véhicule n'est pas à l'arrêt, afin d'éviter tout enclenchement inopiné de l'antivol de direction.

Vérifier le niveau d'huile avant de prendre contact avec un atelier  
 ⇨ 136.

## Vidange d'huile moteur

### Moteurs diesel avec filtre à particules

🚗 clignote en rouge.

S'allume lorsque le contact est mis et s'éteint peu après la mise en marche du moteur.

Le dispositif de surveillance de la durée de vie de l'huile moteur indique quand il faut effectuer une vidange.

Un témoin 🚗 clignote pour indiquer que l'huile moteur a atteint la fin de sa durée de vie et qu'il faut la remplacer. En fonction de la version, un message d'avertissement peut également être affiché dans le centre d'informations du conducteur ⇨ 84.

Selon les conditions de conduite, la fréquence des vidanges d'huile moteur indiquée peut fortement varier.

En fonction de la version du modèle, 🚗 peut clignoter de différentes façons :

- pendant 1 minute toutes les 2 heures, ou
- pendant des cycles de 3 minutes avec 🚗 éteint pendant des intervalles de 5 secondes.

L'avertissement est répété chaque fois que le moteur est démarré, jusqu'au changement de l'huile moteur et la réinitialisation de l'affichage de service. Prendre contact avec un atelier.

Affichage d'entretien ⇨ 73.

## Niveau bas d'huile moteur

🚗 s'allume en rouge.

S'allume lorsque le contact est mis et s'éteint peu après la mise en marche du moteur.

Si le témoin ne s'éteint pas au bout de quelques secondes ou s'il s'allume en cours de route, le niveau d'huile moteur est insuffisant.

Vérifier le niveau d'huile avant de prendre contact avec un atelier  
 ⇨ 136.

## Niveau bas de carburant

○ s'allume ou clignote en jaune.

Il s'allume pendant quelques secondes après avoir mis le contact.

### S'allume

Le niveau de carburant dans le réservoir est trop bas. Reprendre immédiatement du carburant ⇨ 129.

Ne jamais rouler jusqu'à ce que le réservoir soit vide.

Catalyseur ⇨ 115.

## Clignotement

Défaillance dans le système de carburant.

Faire remédier à la cause du problème par un atelier.

Jauge à carburant ⇨ 71.

## Purge du filtre à carburant

 s'allume en jaune.

Il s'allume lorsque le contact est mis. Il s'éteint peu après la mise en marche du moteur.

## S'il s'allume lorsque le moteur tourne

Indique la présence d'eau dans le gazole (diesel). Prendre immédiatement contact avec un atelier.

## Blocage de démarrage

 s'allume en jaune.



Défaillance dans le système du blocage de démarrage. Le moteur ne peut pas être démarré.

## Système Stop/Start

 s'allume en jaune.

Une défaillance est présente dans le système.

Faire remédier à la cause du problème par un atelier.

Un témoin  s'allume comme une alternative en cas d'absence du témoin . En fonction de la version, un message d'avertissement peut également être affiché dans le centre d'informations du conducteur ⇨ 84.

Avertissement général  ⇨ 76.

Système Stop/Start ⇨ 111.

## Éclairage extérieur



 s'allume en vert.

Les feux extérieurs sont allumés ⇨ 94.

## Défaillance de l'éclairage extérieur

 s'allume en jaune.

Une ou plusieurs ampoules de l'éclairage extérieur sont défectueuses ⇨ 142.

Un témoin  s'allume comme une alternative en cas d'absence du témoin . En fonction de la version, un message d'avertissement peut également être affiché dans le centre d'informations du conducteur ⇨ 84.

Avertissement général  ⇨ 76.

## Feux de route

 s'allume en bleu.

Il s'allume quand les feux de route sont allumés ou en cas d'appel de phares ⇨ 94.

## Antibrouillard

 s'allume en vert.

Les phares antibrouillard sont allumés ⇨ 96.

## Feu antibrouillard arrière

 s'allume en jaune.

Le feu antibrouillard arrière est allumé  
 ⇨ 97.

## Régulateur de vitesse

☞ s'allume en vert.

Le système est sous tension.

Régulateur de vitesse ⇨ 124.

## Porte ouverte

☞ s'allume en rouge.

Une des portes ou le hayon est ouvert.

## Affichages d'information

### Centre d'informations du conducteur

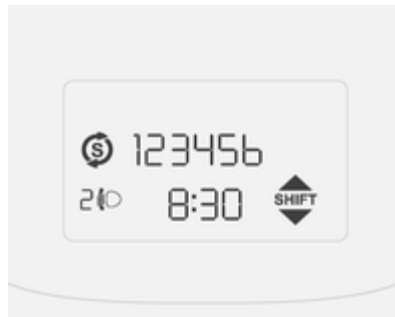

Le centre d'informations du conducteur se trouve dans le combiné d'instruments entre le compteur de vitesse et le compte-tours. Deux versions sont disponibles ; une version standard

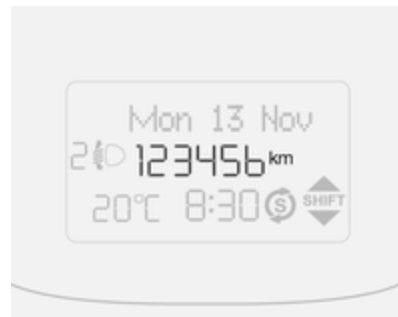

et une version multifonction avec réglages personnalisables supplémentaires.

Certaines fonctions affichées diffèrent selon que le véhicule roule ou à l'arrêt. Certaines options ne sont disponibles que lorsque le véhicule roule.

En fonction la version, les éléments suivants s'affichent à l'écran :

- Compteur kilométrique, compteur kilométrique journalier ⇨ 70
- Horloge ⇨ 66
- Température extérieure ⇨ 66

- Réglage de la portée des phares ↻ 95
- Affichage de transmission ↻ 117
- Témoin du système d'arrêt-démarrage ↻ 111
- Messages du véhicule ↻ 90
- Ordinateur de bord ↻ 91

### Sélection des menus et des options

Les menus et les options peuvent être sélectionnés via les boutons sur le tableau de bord.



Appuyer sur le bouton **SET** ↻ :

- une fois pour accéder au menu de réglages
- appuyer à nouveau pour accéder à une option de menu et aux options du sous-menu
- après avoir effectué des modifications, appuyer encore une fois brièvement pour confirmer une valeur et revenir automatiquement à l'écran d'affichage précédent

Si non, presser et maintenir enfoncé le bouton **SET** ↻ pour revenir à l'écran d'affichage précédent sans enregistrer les modifications sur l'option de menu en cours.

#### Remarque

Le menu de réglages disparaît automatiquement après un certain temps. Seules les modifications déjà confirmées par une pression brève sur le bouton **SET** ↻ sont enregistrées.



Appuyer sur le bouton ▲ pour faire défiler l'écran et les options de menu vers le haut ou pour augmenter la valeur affichée. Presser et maintenir enfoncé pour augmenter rapidement la valeur (appuyer à nouveau pour s'arrêter sur la valeur souhaitée).

Appuyer sur le bouton ▼ pour faire défiler l'écran et les options de menu vers le bas ou pour diminuer la valeur affichée. Presser et maintenir enfoncé pour diminuer rapidement la valeur (appuyer à nouveau pour s'arrêter sur la valeur souhaitée).

## Options du menu de réglages - version standard

Le menu de réglages comporte les options suivantes :

- **ILLU**
- **SPEED**
- **HOURL**
- **UNIT**
- **bUZZ**
- **BAG P**
- **DRL**

### ILLU (luminosité de l'éclairage intérieur)

Lors de la conduite de nuit avec les feux de croisement allumés, régler la luminosité de l'éclairage intérieur du véhicule (par ex. tableau de bord, affichage de la climatisation).

### SPEED (signal sonore de limite de vitesse)

Activer ou désactiver le carillon d'avertissement de limite de vitesse ou changer la limite de vitesse. Il est possible d'enregistrer des vitesses entre 30 et 200 km/h.

Lorsqu'il est activé, un carillon d'avertissement avertit le conducteur lorsqu'il dépasse la limite de vitesse.

Après avoir accédé à cette option du menu, activer ou désactiver la fonction (régler sur **On** ou **Off**) et confirmer.

Appuyer sur le bouton **SET** ➔ si la fonction est activée (**On**) pour accéder à la vitesse actuelle réglée. Ajuster selon les besoins et confirmer.

Signaux sonores ⇄ 90.

### HOURL (réglage de l'horloge)

Ajuster le réglage de l'heure (valeur clignotante) et confirmer. Ajuster le réglage des minutes (valeur clignotante) et confirmer.

Horloge ⇄ 66.

### UNIT (unité de mesure)

Régler l'unité de mesure sur **km** ou **miles**.

### bUZZ (volume du carillon d'avertissement)

Régler le volume des carillons d'avertissements et confirmer.

8 niveaux de volume sont disponibles.

Un carillon retentit également chaque fois que l'on presse le bouton **SET** ➔, ▲ ou ▼.

Signaux sonores ⇄ 90.

### BAG P (activation/désactivation des airbags latéral et du passager avant)

Activer les airbags du passager avant si un adulte occupe le siège passager avant. Désactiver les airbags lorsqu'un système de sécurité pour enfant est installé sur ce siège.

### ⚠ Danger

Risque de blessure mortelle pour un enfant placé dans un système de sécurité pour enfant quand l'airbag pour passager avant est activé.

Risque de blessure mortelle pour un adulte quand l'airbag pour passager avant est désactivé.

Après avoir accédé à cette option de menu, activer ou désactiver les airbags (**BAG P On** ou **BAG P Off**) et confirmer ; un message de confirmation apparaît à l'écran. Sélectionner **OUI** (pour confirmer les modifications) ou **NON** (pour annuler les modifications).

Désactivation d'airbag ⇨ 46.

### DRL (feux de jour)

Activer les feux de jour pour accroître la visibilité du véhicule en lumière du jour (régler sur **On**). Désactiver lorsque ce n'est pas nécessaire (régler sur **Off**).

Feux de jour ⇨ 95.

### Options du menu de réglages - version multifonction

Le menu de réglages comporte les options suivantes :

- **Éclairage**
- **Bip de vitesse**
- **Données du trajet B**
- **Régl. heure**
- **Régler la date**
- **Infos radio**
- **Fermeture automatique**
- **Unité de mesure**
- **Langue**
- **Volume des avertissements**
- **Bouton du volume**
- **Avertisseur sonore de ceinture de sécurité**
- **Entretien**
- **Airbag passager**
- **Allumage des feux de jour**
- **Sortie du menu**

### ÉCLAIRAGE (luminosité de l'éclairage intérieur)

Lors de la conduite de nuit avec les feux de croisement allumés, régler la luminosité de l'éclairage intérieur du véhicule (par ex. tableau de bord, affichage de la climatisation).

Il est également possible de régler la luminosité au moyen des boutons ▲ ou ▼ sans accéder au menu de réglages.

### BIP DE VITESSE (carillon d'avertissement de limite de vitesse)

Activer ou désactiver le carillon d'avertissement de limite de vitesse ou changer la limite de vitesse. Il est possible d'enregistrer des vitesses entre 30 et 200 km/h.

Lorsqu'il est activé, un carillon d'avertissement avertit le conducteur lorsqu'il dépasse la limite de vitesse.

Après avoir accédé à cette option du menu, activer ou désactiver la fonction (régler sur **On** ou **Off**) et confirmer.

Appuyer sur le bouton **SET** ➔ si la fonction est activée (**On**) pour accéder à la vitesse actuelle réglée. Ajuster selon les besoins et confirmer.

Signaux sonores ⇨ 90.

### DONNÉES DU TRAJET B

Activer ou désactiver le second ordinateur de bord (régler sur **On** ou **Off**).

Trajet B enregistre la consommation moyenne, la distance parcourue, la vitesse moyenne et le temps de parcours (temps de conduite). La mesure peut être relancée à tout moment. Ordinateur de bord ⇨ 91.

### RÉGLER L'HEURE (réglage de l'horloge et du mode d'horloge)

Après avoir accédé à cette option de menu, il est possible de régler l'heure ou de changer le mode d'horloge entre 12 heures et 24 heures.

Sélectionner **Heure** et confirmer. Ajuster le réglage de l'heure (valeur clignotante) et confirmer. Ajuster le réglage des minutes (valeur clignotante) et confirmer.

Sélectionner **Mode** et confirmer. Sélectionner 12h ou 24h et confirmer.

Horloge ⇨ 66.

### RÉGLER LA DATE

Ajuster le réglage de l'année (valeur clignotante) et confirmer. Ajuster les réglages du mois (valeur clignotante) et confirmer. Ajuster le réglage du jour (valeur clignotante) et confirmer.

### INFOS RADIO (affiche les informations audio et radio)

Activer cette option (régler sur **On**) pour afficher les informations audio et radio (par exemple, fréquence de radio, messages RDS, numéro de piste). Désactiver lorsque ce n'est pas nécessaire (régler sur **Off**).

### FERMETURE AUTOMATIQUE (verrouillage central automatique lors de la conduite)

Activer la fonction de fermeture automatique (régler sur **On**) pour verrouiller automatiquement les portes lorsque la vitesse du véhicule dépasse 20 km/h. Désactiver lorsqu'elle n'est pas nécessaire (régler sur **Off**).

### UNITÉ DE MESURE (pour la distance, la consommation de carburant et la température)

Après avoir accédé à cette option du menu, il est possible de régler l'unité de mesure pour la distance, la consommation de carburant et la température.

Sélectionner **Distance** et confirmer. Régler l'unité de mesure sur **km** ou **mi** (miles) et confirmer.

Sélectionner **Consommation** et confirmer. Lorsque l'unité de **distance** est réglée sur **km**, il est possible de régler l'unité de mesure pour la consommation de carburant sur **l/100km** ou sur **km/l**. Lorsque l'unité de **distance** est réglée sur **mi** (miles), la consommation de carburant est affichée en **mpg**.

Sélectionner **Température** et confirmer. Régler l'unité de mesure sur **°C** ou **°F** et confirmer.

## LANGUE

Langues sélectionnables : anglais, allemand, français, italien, portugais, espagnol, néerlandais, polonais et turc. Sélectionner la langue souhaitée et confirmer.

## VOLUME DE L'AVERTISSEMENT (Volume du carillon d'avertissement)

Régler le volume des carillons d'avertissements et confirmer.  
8 niveaux de volume sont disponibles.

Signaux sonores ⇨ 90.

## BOUTON DU VOLUME

Un carillon retentit chaque fois que l'on presse le bouton **SET** ⇨, ▲ ou ▼.

Régler le volume de ces carillons et confirmer. 8 niveaux de volume sont disponibles.

Signaux sonores ⇨ 90.

## AVERTISSEUR SONORE DE CEINTURE DE SÉCURITÉ (carillon d'avertissement réactif pour le rappel de ceinture de sécurité du conducteur et/ou du passager avant)

Cette option de menu n'est disponible que lorsque le rappel de ceinture de sécurité a déjà été désactivé en atelier.

Quand elle est réactivée, le conducteur et/ou le passager avant sont alertés par un carillon d'avertissement lorsque la ceinture de sécurité correspondante n'est pas attachée.

Rappel de ceinture de sécurité ⇨ 76.

## ENTRETIEN (distance jusqu'au prochain entretien)

Accéder à cette option de menu pour visualiser la distance restante avant l'entretien suivant.

La distance jusqu'au prochain entretien est également affichée automatiquement lorsque la distance atteint 2 000 km et est répétée par la suite tous les 200 km.

Affichage d'entretien ⇨ 73.

## AIRBAG PASSAGER (activation/ désactivation des airbags latéral et du passager avant)

Activer les airbags du passager avant si un adulte occupe le siège passager avant. Désactiver les airbags lorsqu'un système de sécurité pour enfant est installé sur ce siège.

### Danger

Risque de blessure mortelle pour un enfant placé dans un système de sécurité pour enfant quand l'airbag pour passager avant est activé.

Risque de blessure mortelle pour un adulte quand l'airbag pour passager avant est désactivé.

Après avoir accédé à cette option du menu, activer ou désactiver les airbags (**Bag Pass On** ou **Bag Pass Off**) et confirmer ; un message de confirmation apparaît à l'écran. Sélectionner **OUI** (pour confirmer les modifications) ou **NON** (pour annuler les modifications).

Désactivation d'airbag ⇨ 46.

### **ALLUMAGE DES FEUX DE JOUR**

Activer les feux de jour pour accroître la visibilité du véhicule en lumière du jour (régler sur **On**). Désactiver lorsque ce n'est pas nécessaire (régler sur **Off**).

Feux de jour ⇨ 95.

### **SORTIE DU MENU**

Sélectionner cette option pour sortir du menu de réglages.

## **Messages du véhicule**

### **Signaux sonores**

Un seul signal sonore se fera entendre à la fois.

Le signal sonore indiquant des ceintures de sécurité déboutées aura la priorité sur tout autre signal sonore.

### **Lors du démarrage du moteur ou en roulant**

- En cas de ceinture de sécurité non bouclée.
- Si une vitesse donnée est dépassée alors que le frein de stationnement est serré.
- Si l'aide au stationnement détecte un objet.
- Si l'on détecte une anomalie dans l'aide au stationnement.
- Si une porte ou le hayon n'est pas correctement fermé lors du démarrage.
- Si la vitesse du véhicule dépasse brièvement une limite fixée.

- Si le système d'arrêt-démarrage ne peut pas redémarrer le moteur automatiquement.
- Véhicules équipés d'une boîte manuelle automatisée ; la boîte n'est pas mise au point mort ou la pédale de frein n'a pas été enfoncée.
- Si une anomalie de boîte de vitesses est détectée sur des véhicules avec boîte manuelle automatisée.
- Si un message d'avertissement, de basse pression des pneus par exemple, apparaît dans le centre d'informations du conducteur.

### **Quand le véhicule est à l'arrêt et/ou la porte du conducteur est ouverte**

- Quand la clé de contact est dans la serrure de contact.
- Véhicules avec boîte manuelle automatisée ; la boîte n'est pas mise au point mort, le frein de stationnement n'est pas appliqué ou la pédale de frein et/ou la pédale d'accélérateur n'a pas été enfoncée.

## Messages du système de carburant

### Système de coupure de carburant

En cas de collision assez grave, le système de carburant est coupé et le moteur arrêté automatiquement, pour des raisons de sécurité. En fonction de la version, un message d'avertissement correspondant peut également apparaître dans le centre d'informations du conducteur ↗ 84.

Pour réinitialiser le système de coupure de carburant et activer la conduite du véhicule, se référer à « **Coupure du véhicule** » ↗ 110.

## Ordinateur de bord

L'ordinateur de bord informe sur les données de conduite qui sont enregistrées en permanence et évaluées électroniquement.



Les fonctions suivantes peuvent être sélectionnées en appuyant plusieurs fois sur le bouton **TRIP** à l'extrémité du levier d'essuie-glace :

### Version standard

- Consommation moyenne
- Consommation instantanée
- Autonomie

- Distance parcourue
- Vitesse moyenne
- Temps de parcours (temps de conduite)

### Version multifonction

Deux compteurs kilométriques journaliers, trajet A et trajet B, sont sélectionnables et enregistrés séparément.

Les informations de deux ordinateurs de bord peuvent être réinitialisées séparément, ce qui permet d'afficher différentes distances de trajet.

### Trajet A

- Consommation moyenne
- Consommation instantanée
- Autonomie
- Distance parcourue
- Vitesse moyenne
- Temps de parcours (temps de conduite)

### Trajet B

- Consommation moyenne
- Distance parcourue

- Vitesse moyenne
- Temps de parcours (temps de conduite)

Le trajet B peut être désactivé via le centre d'informations du conducteur ↗ 84.

### Réinitialiser les informations de l'ordinateur de bord

Pour remettre l'ordinateur de bord à zéro, sélectionner une de ses fonctions, puis presser et maintenir enfoncé le bouton **TRIP** pendant quelques secondes.



Les informations suivantes de l'ordinateur de bord seront réinitialisées :

- Consommation moyenne
- Distance parcourue
- Vitesse moyenne
- Temps de parcours (temps de conduite)

L'ordinateur de bord va effectuer automatiquement une remise à zéro quand la valeur maximale d'un des paramètres est atteinte.

### Consommation moyenne

La consommation moyenne est affichée, en tenant compte de la distance parcourue et du carburant consommé depuis la dernière remise à zéro.

La mesure peut être relancée à tout moment.

### Consommation instantanée

Affichage de la consommation de carburant instantanée.

\_\_\_\_\_ apparaît sur l'écran si le véhicule est stationné avec le moteur en marche pendant un long moment.

### Autonomie

L'autonomie est calculée à partir du contenu actuel du réservoir à carburant et de la consommation moyenne depuis la dernière remise à zéro.

Lorsque l'autonomie est inférieure à 50 km, \_\_\_\_\_ apparaît sur l'écran.

Après avoir rajouté du carburant, l'autonomie est automatiquement mise à jour après un bref instant.

La mesure peut être relancée à tout moment.

### Remarque

L'autonomie ne s'affiche pas si le véhicule est immobilisé avec le moteur en marche pendant un long moment.

### Distance parcourue

Affiche la distance parcourue depuis la dernière remise à zéro.

La mesure peut être relancée à tout moment.

### Vitesse moyenne

La vitesse moyenne depuis la dernière remise à zéro est affichée.

La mesure peut être relancée à tout moment.

Les arrêts avec coupure du contact pendant le voyage ne sont pas pris en compte.

### **Temps de parcours (temps de conduite)**

Le temps écoulé depuis la dernière remise à zéro est affiché.

La mesure peut être relancée à tout moment.

### **Quitter l'ordinateur de bord**

Pour quitter l'ordinateur de bord, presser et maintenir enfoncé le bouton **SET**  pendant plus de 2 secondes.

Centre d'informations du conducteur  
↳ 84.

### **Coupure de courant**

Si l'alimentation en courant a été coupée ou si la tension de la batterie est descendue trop bas, les valeurs mémorisées dans l'ordinateur de bord seront perdues.

## Éclairage

Feux extérieurs .....	94
Éclairage intérieur .....	97
Fonctions spéciales d'éclairage .	100

### Feux extérieurs

#### Commutateur d'éclairage



Tourner le commutateur d'éclairage :

○ = arrêt / feux de jour

☉ = feux de position / phares

Témoin ➤⚡➤ 83.

#### Feux arrière

Les feux arrière sont allumés simultanément avec les phares et les feux de position.

### Feux de route

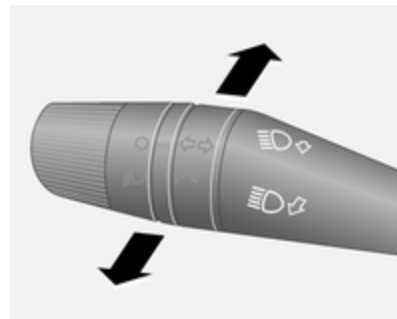

Passage des feux de croisement aux feux de route : pousser la manette vers l'avant.

Pour passer en feux de croisement, tirer sur la manette.



#### Appel de phares

Actionner l'appel de phares : tirer la manette vers le volant.

## Réglage de la portée des phares

### Réglage manuel de la portée des phares



Pour adapter la plage des phares à la charge du véhicule, pour éviter d'éblouir les autres usagers de la route : Appuyer sur le bouton  ou  jusqu'à ce que le réglage souhaité s'affiché dans le centre d'informations du conducteur ⇨ 84.

- 0 = Sièges avant occupés
- 1 = Tous les sièges occupés

- 2 = Tous les sièges occupés et coffre chargé
- 3 = Siège du conducteur occupé et coffre chargé

## Phares pour conduite à l'étranger

Les phares asymétriques assurent une meilleure vue du bord de la route du côté passager.

Dans les pays où le sens de circulation n'est pas le même, il est nécessaire de régler correctement les phares pour ne pas éblouir les véhicules roulant en sens inverse.

Faire régler les phares par un atelier.

## Feux de jour

Les feux de jour augmentent la visibilité du véhicule pendant la journée.

Lorsque la fonction est activée et le contact mis, les phares s'allument automatiquement et l'éclairage du tableau de bord s'atténue. Le commu-

tateur d'éclairage doit se trouver en position . Les feux de jour s'éteignent quand le contact est coupé.

### Remarque

Le conducteur reste responsable de l'allumage des feux de croisement en cas de nécessité, par exemple lors de la conduite dans un tunnel ou de nuit.

Quand la fonction est désactivée, les phares ne s'allument pas automatiquement lorsque le contact est mis et le commutateur d'éclairage est en position .

La fonction des feux de jour est activée/désactivée via un menu au centre d'informations du conducteur ⇨ 84.

## Feux de détresse



Actionnement avec le bouton .

## Clignotants de changement de direction et de file

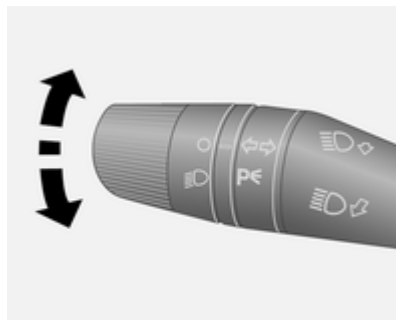

Manette vers le  = clignotant droit haut

Manette vers le  = clignotant gauche bas

En actionnant la manette au-delà de la résistance, le clignotant de changement de direction et de file reste enclenché en permanence. Le clignotant s'éteint automatiquement en redressant le volant.

Pour cinq clignotements, par ex. pour changer de voie, pousser la manette jusqu'à sentir une résistance et la relâcher.

Pour un clignotement plus long, pousser la manette jusqu'à sentir une résistance et la maintenir dans cette position.

Arrêter manuellement les clignotants en ramenant la manette dans sa position de départ.

## Phares antibrouillard



Pour l'enclencher, appuyer sur le bouton .

L'allumage des phares antibrouillard entraînera automatiquement les feux de position.

Appuyer de nouveau sur le bouton pour éteindre les phares antibrouillard.

## Feux antibrouillard



Pour l'enclencher, appuyer sur le bouton .

Le feu antibrouillard arrière s'allume uniquement avec le contact d'allumage mis et si les feux de position (avec les phares antibrouillard) ou les phares sont allumés.

Appuyer à nouveau sur le bouton pour éteindre le feu antibrouillard arrière ou éteindre les phares et/ou les phares antibrouillard.

## Feux de recul

Les feux de recul s'allument lorsque le contact est mis et que la marche arrière est engagée.

## Lentilles de feu embuées

L'intérieur des couvre-phares peut s'embuer brièvement si le temps est humide, s'il pleut fortement ou après un lavage de voiture. La buée disparaît rapidement ; pour accélérer le processus, allumer les phares.

## Éclairage intérieur

### Commande d'éclairage du tableau de bord

Lors de la conduite de nuit avec les phares allumés, régler la luminosité de l'éclairage intérieur du véhicule (y compris tableau de bord, affichage de la climatisation, etc.) via le menu de réglages du centre d'informations du conducteur  84.

Pour régler la luminosité :

### Version standard du Centre d'informations du conducteur

1. Appuyer une fois sur le bouton **SET**  pour accéder au menu de réglages.
2. Faire défiler les options de menu à l'aide des boutons **▲** ou **▼** jusqu'à ce que l'option **ILLU** s'affiche.

3. Appuyer sur le bouton ▲ ou ▼ pour augmenter ou diminuer la valeur affichée.
4. Appuyer brièvement sur **SET** ➔ pour confirmer les modifications et revenir automatiquement à l'écran d'affichage précédent.

### Version multifonction du Centre d'informations du conducteur

1. Appuyer sur le bouton **SET** ➔ pour accéder au menu de réglages.
2. Faire défiler les options de menu à l'aide des boutons ▲ ou ▼ jusqu'à ce que l'option **ÉCLAIRAGE** s'affiche.
3. Appuyer sur le bouton ▲ ou ▼ pour augmenter ou diminuer la valeur affichée.
4. Appuyer brièvement sur **SET** ➔ pour confirmer les modifications et revenir automatiquement à l'écran d'affichage précédent.

Il est également possible de régler la luminosité au moyen des boutons ▲ ou ▼ sans accéder au menu de réglages.

Centre d'informations du conducteur ➔ 84.

### Éclairage intérieur

Selon la version du modèle, les lampes de courtoisie avant et arrière s'allument automatiquement en montant et descendant du véhicule et s'éteignent au bout d'un certain temps.

#### Remarque

En cas d'accident relativement grave, l'éclairage intérieur s'allume automatiquement. Système de coupure de carburant ➔ 91.

### Plafonnier avant

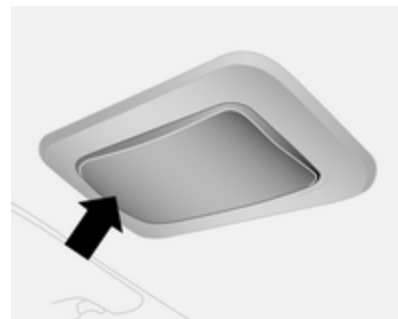



Position centrale du commutateur : éclairage automatique de l'habitacle.

Pour une commande manuelle quand les portes sont fermées, appuyer sur l'un des côtés de la lentille.

## Plafonnier avant avec spots de lecture



Position centrale du commutateur : éclairage automatique de l'habitacle. Peut être commandé individuellement ou conjointement avec le commutateur  quand les portes sont fermées.

Enfoncer le commutateur à bascule  à gauche ou à droite pour allumer le spot de lecture respectif.

## Plafonniers arrière

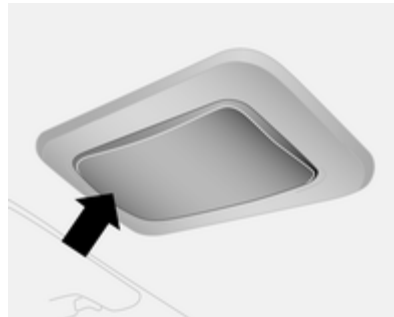

Position centrale du commutateur : éclairage automatique de l'habitacle. Pour une commande manuelle quand les portes sont fermées, appuyer sur l'un des côtés de la lentille.

## Éclairage du coffre

Selon la version du modèle, l'éclairage du coffre s'allume quand les portes arrière / le hayon ou la porte latérale coulissante sont ouverts.

## Lampe de courtoisie arrière amovible



En fonction de la version du modèle, la lampe de courtoisie arrière amovible peut s'allumer lorsque les portes arrière / le hayon ou les portes latérales coulissantes sont ouverts et le commutateur central en position médiane.

Activer l'éclairage en permanence en appuyant sur la partie supérieure du commutateur central .

Désactiver l'éclairage en permanence en appuyant sur la partie inférieure du commutateur central (**AUTO OFF**).

Pour l'utiliser comme une lampe de poche, presser le bouton sur la partie supérieure de l'ensemble de lampe (voir l'illustration) pour dégager la lampe et la tirer doucement vers le bas pour l'enlever. Appuyer sur le commutateur à l'extrémité de la lampe pour allumer/éteindre l'éclairage.

Replacer la lampe à sa position initiale pour recharger la batterie après usage.

## **Fonctions spéciales d'éclairage**

### **Protection contre la décharge de la batterie**

Pour assurer le redémarrage fiable du moteur, le système Stop/Start intègre plusieurs fonctions de protection contre la décharge de la batterie.

Système Stop/Start ⇨ 111.

## Climatisation

Systèmes de climatisation .....	101
Bouches d'aération .....	105
Maintenance .....	106

## Systèmes de climatisation

### Chauffage et ventilation



Commandes pour :

- Température
- Vitesse de soufflerie
- Répartition de l'air

Lunette arrière chauffante  ↪ 31.

### Température





rouge = chaud  
bleu = froid

Le chauffage n'est vraiment efficace que lorsque le moteur a atteint sa température normale de fonctionnement.

### Vitesse de soufflerie

Régler le débit d'air en sélectionnant la vitesse de soufflerie souhaitée.



### Répartition de l'air

-  = vers la tête
-  = vers la tête et les pieds
-  = vers les pieds
-  = vers le pare-brise, les vitres latérales avant et les pieds
-  = vers le pare-brise et les vitres latérales avant

Des positions intermédiaires sont possibles.

### Désembuage et dégivrage des vitres

- Commutateur de température sur le niveau le plus chaud.
- Régler la vitesse de soufflerie au maximum.
- Régler la commande de répartition de l'air sur .

- Activer la lunette arrière chauffante .
- Ouvrir les bouches d'aération latérales selon les besoins et les diriger vers les vitres latérales.
- Pour réchauffer en même temps l'espace pour les pieds, placer la commande de répartition de l'air sur .

## Climatisation





En plus du le système de chauffage et de ventilation, la climatisation offre les commandes pour :

-  = refroidissement
-  = recyclage d'air

Sièges avant chauffés   36.

### Refroidissement

Appuyer sur le bouton  pour mettre le refroidissement en marche. L'activation est signalée par la LED dans le bouton. Le refroidissement ne fonctionne que lorsque le moteur est en marche et que le ventilateur de commande de climatisation est en fonction.

Appuyer de nouveau sur le bouton  pour arrêter le refroidissement.

Le système de climatisation refroidit et déshumidifie (assèche) l'air à partir d'une certaine température extérieure. Il peut alors se former de la condensation qui se traduit par un écoulement sous le véhicule.

Si aucun refroidissement ni aucune déshumidification ne sont souhaités, éteindre le refroidissement pour économiser le carburant.

### Recyclage d'air

Appuyer sur le bouton  pour activer le mode de recyclage de l'air. L'activation est signalée par la LED dans le bouton.

Appuyer de nouveau sur le bouton  pour désactiver le mode de recyclage de l'air.

### Attention



Le système de recyclage d'air réduit le renouvellement de l'air intérieur. En utilisation sans refroidissement, l'humidité de l'air augmente et les vitres peuvent se recouvrir de buée. On observe une baisse de la qualité de l'air, ce qui peut se traduire par des signes de fatigue chez les passagers.

Dans des conditions d'air ambiant chaud et très humide, le pare-brise peut s'embuer de l'extérieur quand

l'air froid y est dirigé. Si le pare-brise s'embue de l'extérieur, activer l'essuie-glace avant et désactiver .



### Refroidissement maximal

Ouvrir brièvement les vitres pour évacuer rapidement l'air chaud.

- Refroidissement  en marche.
- Recyclage d'air  enclenché.
- Régler la commande de répartition de l'air sur .
- Placer le commutateur de température sur le niveau le plus froid.
- Régler la vitesse de soufflerie au maximum.
- Ouvrir toutes les bouches d'aération.

### Désembuage et dégivrage des vitres

- Commutateur de température sur le niveau le plus chaud.
- Régler la vitesse de soufflerie au maximum.
- Régler la commande de répartition de l'air sur .

- Enclencher le refroidissement .
- Activer la lunette arrière chauffante .
- Ouvrir les bouches d'aération latérales selon les besoins et les diriger vers les vitres latérales.
- Pour réchauffer en même temps l'espace pour les pieds, placer la commande de répartition de l'air sur .

### Climatisation électronique



Commandes pour :

- Température
- Répartition de l'air et sélection de menu
- Vitesse de soufflerie

**AUTO** = Mode Automatique

 = Recyclage d'air

 = Désembuage et dégivrage

**OFF** = Allumer / éteindre

Lunette arrière chauffante  ⇨ 31.

La température présélectionnée est automatiquement régulée. En mode automatique, la vitesse de la soufflerie et la répartition de l'air régulent automatiquement le débit d'air.

Le système peut être réglé manuellement avec les commandes de répartition de l'air et de débit.

Le système de climatisation automatique fonctionne uniquement avec le moteur en marche.

Pour un fonctionnement correct, ne pas recouvrir le capteur situé sur le tableau de bord.

### Mode Automatique

Réglage de base en vue d'un confort maximum :

- Appuyer sur le bouton **AUTO**.
- Ouvrir toutes les bouches d'aération.
-  allumé.
- Régler la température souhaitée.

### Présélection de la température

La température peut être réglée à la valeur désirée.

Pour garantir un confort maximal, ne faire varier la température que progressivement. Tourner le bouton rotatif **AUTO** pour procéder au réglage.

Dans le sens  = chaud

horaire

Dans le sens  = froid

antihoraire



Le chauffage n'est vraiment efficace que lorsque le moteur a atteint sa température normale de fonctionnement.

Si la température minimale est réglée au-dessous de 16 °C, la climatisation électronique tourne au refroidissement maximum. LO apparaît sur l'affichage.

Si la température maximale est réglée au-dessus de 32 °C, la climatisation électronique tourne au chauffage maximum. HI apparaît sur l'affichage.

### Vitesse de soufflerie

La vitesse de soufflerie sélectionnée est indiquée par des barres sur l'affichage.

Appuyez sur  ou  pour augmenter ou réduire la vitesse de soufflerie.

vitesse de soufflerie maximale = toutes les barres sont affichées

vitesse de soufflerie minimale = une seule barre est affichée

Appuyer sur le bouton  pour arrêter la soufflerie.

Pour revenir à la vitesse automatique de soufflerie : Appuyer sur le bouton **AUTO**.

### Désembuage et dégivrage des vitres



Appuyer sur le bouton .

La température et la répartition d'air se règlent automatiquement et la soufflerie fonctionne à grande vitesse.

Quand le véhicule atteint sa température normale de fonctionnement, la fonction reste active pendant environ 3 minutes.

Pour revenir en mode automatique : appuyer sur le bouton  ou le bouton **AUTO**.

### Répartition de l'air

Appuyer sur les boutons ,  et .

La LED des boutons s'allume.

Les flèches présentes sur l'affichage indiquent les réglages de la répartition d'air.

### Refroidissement

Appuyer sur le bouton  pour mettre le refroidissement en marche. L'activation est signalée par la LED dans le

bouton. Le refroidissement ne fonctionne que lorsque le moteur est en marche et que le ventilateur de commande de climatisation est en fonction.

Appuyer de nouveau sur le bouton  pour arrêter le refroidissement.

Le système de climatisation refroidit et déshumidifie (assèche) l'air à partir d'une certaine température extérieure. Il peut alors se former de la condensation qui se traduit par un écoulement sous le véhicule.

Si aucun refroidissement ni aucune déshumidification ne sont souhaités, appuyer à nouveau sur  pour éteindre le refroidissement, ce qui permet d'économiser du carburant.

### Mode de recyclage d'air manuel

Actionnement avec le bouton .

recyclage en marche = LED du bouton éclairée ;  apparaît sur l'affichage

recyclage à l'arrêt = LED du bouton éteinte ;  apparaît sur l'affichage

#### Attention

Le système de recyclage d'air réduit le renouvellement de l'air intérieur. En utilisation sans refroidissement, l'humidité de l'air augmente et les vitres peuvent se recouvrir de buée. On observe une baisse de la qualité de l'air, ce qui peut se traduire par des signes de fatigue chez les passagers.

Dans des conditions d'air ambiant chaud et très humide, le pare-brise peut s'embuer de l'extérieur quand l'air froid y est dirigé. Si le pare-brise s'embue de l'extérieur, activer l'essuie-glace avant et désactiver .

## Bouches d'aération

### Bouches d'aération réglables

Le refroidissement d'air étant allumé, au moins une bouche d'aération doit être ouverte pour éviter que l'évaporateur ne givre par manque de circulation d'air.

#### Attention

Ne pas attacher d'objet aux lamelles des bouches d'aération. Risque de dommage et de blessure en cas d'accident.

### Bouches d'aération centrales

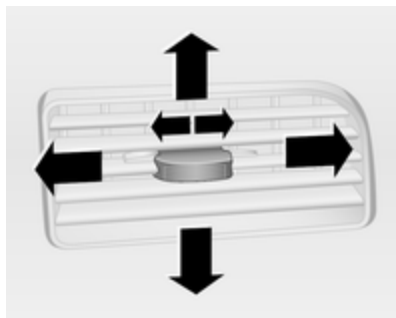

Coulisser le bouton vers la gauche pour ouvrir la bouche d'aération.

Diriger le flux d'air en pivotant la bouche d'aération.

Coulisser le bouton vers la droite pour fermer la bouche d'aération.

### Bouches d'aération latérales

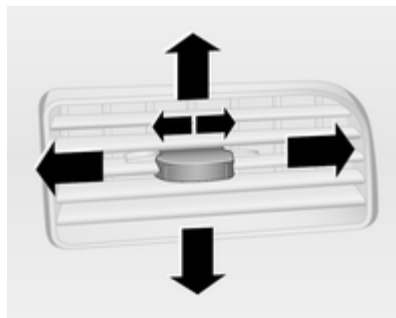

Coulisser le bouton vers la gauche pour ouvrir la bouche d'aération.

Diriger le flux d'air en pivotant la bouche d'aération.

Coulisser le bouton vers la droite pour fermer la bouche d'aération.

### Bouches d'aération fixes

D'autres bouches d'aération se trouvent sous le pare-brise et les vitres latérales ainsi que dans les espaces pour les pieds.

## Maintenance

### Prise d'air

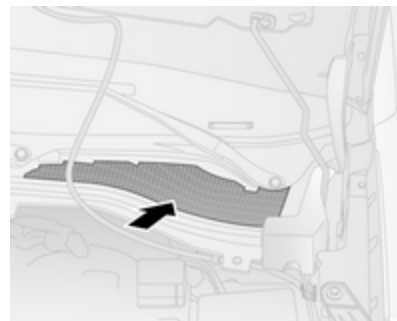

La prise d'air dans le compartiment moteur, à l'extérieur devant le pare-brise, ne doit pas être encombrée. Le cas échéant, enlever les feuilles, les saletés ou la neige.

### Filtre à pollens

Le filtre à pollen nettoie l'air provenant de l'extérieur des poussières et des particules telles que pollens et spores.

## Fonctionnement normal de la climatisation

Pour assurer un fonctionnement parfait et constant, faire fonctionner le système de refroidissement une fois par mois pendant quelques minutes, quel que soit le temps ou la saison. Le refroidissement n'est pas possible quand la température extérieure est trop basse.

## Service

Pour une puissance de refroidissement optimale, l'entretien du système de climatisation est recommandé une fois par an, la première fois 3 ans après la première immatriculation, et comprend :

- Test de fonctionnement et de pression.
- Fonctionnement du chauffage.
- Vérification de l'étanchéité.
- Contrôle de la courroie d'entraînement.

- Nettoyage du condenseur et de la purge d'évaporateur.
- Contrôle des performances.

## Conduite et utilisation

Conseils de conduite .....	108
Démarrage et utilisation .....	109
Gaz d'échappement .....	114
Boîte manuelle .....	116
Boîte manuelle automatisée .....	117
Freins .....	120
Systèmes de contrôle de conduite .....	122
Systèmes d'assistance au conducteur .....	124
Carburant .....	127
Attelage pour remorque .....	132

## Conseils de conduite

### Contrôle du véhicule

#### Ne jamais rouler avec le moteur arrêté (sauf lors d'un Autostop)

De nombreux systèmes ne fonctionneront plus dans ce cas (p. ex. le servofrein, la direction assistée). Conduire de cette façon constitue un danger pour vous et pour les autres. Tous les systèmes fonctionnent pendant un Autostop, mais l'assistance de la direction sera réduite ainsi que la vitesse du véhicule.

Système Stop/Start ⇨ 111.

#### Pédales

Afin d'empêcher le blocage de la pédale, la zone sous les pédales ne doit pas être recouverte d'un tapis.

#### Direction

Si la direction assistée est perdue parce que le moteur s'arrête ou en raison d'un dysfonctionnement du

système, le véhicule peut être dirigé mais demande un effort plus important.

#### Avertissement

Ne jamais laisser le volant en braquage à fond quand le véhicule se trouve en stationnement, car cela peut endommager la pompe de direction assistée.

## Démarrage et utilisation

### Rodage d'un véhicule neuf

Pendant les premiers déplacements, ne pas effectuer de freinage d'urgence inutile.

Au cours du premier trajet, de la fumée peut se former en raison de la cire et de l'huile qui s'évaporent du système d'échappement. Stationner le véhicule à l'air libre un moment après le premier trajet et éviter de respirer les vapeurs.

La consommation d'huile moteur et de carburant peut se révéler plus élevée et le processus de nettoyage du filtre à particules peut s'opérer plus fréquemment pendant la période de rodage. Il se peut que l'Autostop ne puisse pas être activé afin de permettre la charge de la batterie.

Filtre à particules pour diesel ⇨ 114.

### Positions de la serrure de contact

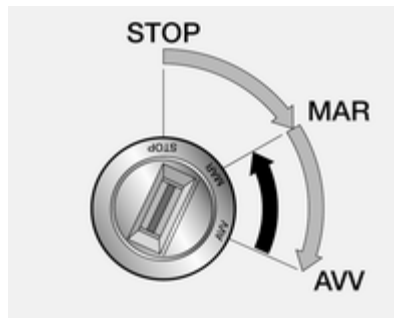

- STOP** = Blocage de direction déverrouillé, contact coupé
- MAR** = Contact mis, pour moteur diesel : préchauffage
- AVV** = Démarrer

### Démarrage du moteur

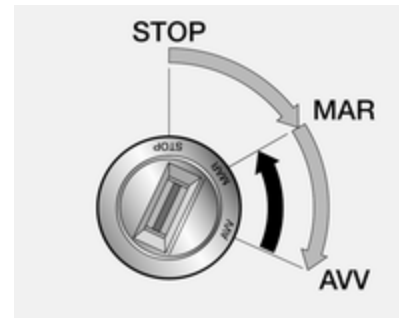

Boîte manuelle : actionner l'embrayage et le frein.

Boîte manuelle automatisée : actionner le frein, la boîte passe automatiquement sur **N** (point mort)

Ne pas accélérer.

Moteurs diesel : tourner la clé en position **MAR** pour le préchauffage jusqu'à ce que le témoin  s'éteigne.

Tourner brièvement la clé en position **AVV** et la relâcher.

Avant de redémarrer ou pour arrêter le moteur, ramener la clef de contact en position **STOP**.

### Autostop

Pendant un Autostop, enfoncer la pédale d'embrayage pour redémarrer automatiquement le moteur.

Véhicules avec boîte manuelle automatisée (MTA) : passer le levier en marche avant, relâcher la pédale de frein ou déplacer le levier vers **+**, **-** ou **R** pour activer un redémarrage automatique.

Système Stop/Start ⇨ 111.

### Démarrage du véhicule à basses températures

Le démarrage du moteur sans chauffage auxiliaire est possible jusqu'à -25 °C pour les moteurs diesel et -30 °C pour les moteurs essence. Il faut juste choisir une huile moteur de viscosité adaptée, le carburant correct, effectuer les entretiens prescrits et avoir une batterie suffisamment chargée.

### Réchauffement du moteur turbo

Après le lancement, le couple moteur disponible peut être réduit pendant quelques instants, notamment lorsque le moteur est froid, en vue de permettre au système de lubrification d'assurer la protection totale du moteur.

### Coupure du véhicule

#### Système de coupure de carburant

En cas de collision assez grave, le système de carburant est coupé et le moteur arrêté automatiquement, pour des raisons de sécurité. En fonction de la version, un message d'avertissement correspondant peut également apparaître dans le centre d'informations du conducteur ⇨ 84.

#### Remarque

En outre, le véhicule est automatiquement déverrouillé et l'éclairage intérieur s'allume.

Mettre la clé de contact en position **STOP** pour empêcher la batterie de se décharger et demander immédiatement l'aide d'un atelier. Faire vérifier les fuites éventuelles de carburant dans le compartiment moteur, sous le véhicule et à côté du réservoir.

Pour réinitialiser le système de coupure de carburant et activer la conduite du véhicule :

1. Tourner la clé de contact en position **MAR** ⇨ 109
2. Actionner complètement le clignotant droit ⇨ 96
3. Désactiver le clignotant droit
4. Actionner complètement le clignotant gauche
5. Désactiver le clignotant gauche
6. Répéter les étapes 2, 3, 4 et 5.
7. Tourner la clé de contact en position **STOP**.

**⚠ Danger**

Si l'on peut sentir l'odeur du carburant dans le véhicule ou en présence de fuite de carburant, faire corriger la cause immédiatement dans un atelier. Ne pas réinitialiser le système de coupure de carburant afin d'éviter un risque d'incendie.

Messages du système de carburant  
↪ 91.

## Coupure d'alimentation en décélération

L'alimentation en carburant est automatiquement coupée en décélération, c'est-à-dire quand le véhicule roule et qu'un rapport est engagé, mais que la pédale d'accélérateur est relâchée.

## Système d'arrêt-démarrage

Le système d'arrêt-démarrage permet d'économiser du carburant et de réduire les émissions à l'échappement. Lorsque les conditions le permettent, il coupe le moteur dès que le véhicule est à petite vitesse ou à l'arrêt, par exemple devant un feu rouge ou dans un bouchon. Il redémarre automatiquement le moteur dès que le conducteur actionne la pédale d'embrayage.

Grâce à un capteur de batterie, la fonction Autostop n'est exécutée que si la batterie est suffisamment chargée pour assurer le redémarrage.

### Activation

Le système Stop/Start est disponible dès que le moteur démarre, le véhicule prend la route et que les conditions décrites dans cette section sont remplies.

## Désactivation

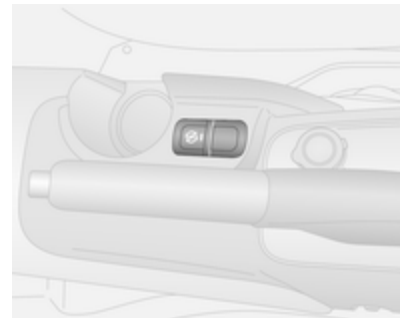

Désactiver le système d'arrêt-démarrage manuellement en enfonçant le bouton  sur la console centrale. La DEL du bouton s'allume pour confirmer la désactivation.

En fonction de la version, un message correspondant peut également apparaître dans le centre d'informations du conducteur ↪ 84.



## Autostop

Lorsque le véhicule roule à faible vitesse ou à l'arrêt, activer l'Autostop comme suit :

- Enfoncer la pédale d'embrayage
- mettre le levier de vitesses au point mort
- relâcher la pédale d'embrayage

Le moteur sera coupé pendant que le contact reste mis.



Un Autostop est indiqué quand le témoin  clignote dans le centre d'informations du conducteur  84.

Pendant un Autostop, le fonctionnement du chauffage, de la direction assistée et du freinage est maintenu.

### Avertissement

L'assistance de la direction peut être réduite pendant un Autostop.

### Conditions pour un Autostop

Le système Stop/Start vérifie si toutes les conditions suivantes sont remplies. Sinon, l'Autostop sera interrompu.

- Le système Stop/Start n'est pas désactivé manuellement,
- le capot est complètement fermé,
- la porte du conducteur est fermée et la ceinture de sécurité du conducteur est bouclée,
- la batterie est suffisamment chargée et en bon état,
- le moteur est chaud,
- la température de liquide de refroidissement du moteur n'est pas trop élevée,

- la température des gaz d'échappement n'est pas trop élevée, par ex. après avoir roulé avec le moteur à charge élevée,
- la température ambiante n'est pas trop basse,
- le système de commande de climatisation permet un Autostop,
- la fonction d'autonettoyage du filtre à particules pour diesel n'est pas activée,
- le véhicule a roulé depuis le dernier Autostop,
- la dépression de frein est suffisante,
- l'essuie-glace avant ne fonctionne pas à vitesse rapide,
- la marche arrière n'est pas sélectionnée,
- la lunette arrière chauffante ne fonctionne pas.

Une température ambiante proche du point de gel peut interrompre un Autostop.

Pour les véhicules à boîte manuelle automatisée, un Autostop peut être impossible tant que la vitesse n'a pas atteint environ 10 km/h.

La fonction Autostop peut être interrompue immédiatement après la conduite sur une autoroute.

Rodage d'un véhicule neuf ⇨ 109.

### Protection contre le déchargement de la batterie

Pour assurer le redémarrage fiable du moteur, le système Stop/Start intègre plusieurs fonctions de protection contre la décharge de la batterie.

### Redémarrage du moteur Boîte manuelle

Le levier sélecteur doit être en position neutre pour qu'un redémarrage automatique soit possible.

Enfoncer la pédale d'embrayage pour redémarrer le moteur.

### Boîte manuelle automatisée

Si le levier de changement de vitesse est en position **N**, sélectionner un autre rapport, sinon relâcher la pédale

de frein ou déplacer le levier vers **+**, **-** ou **R** pour activer un redémarrage automatique.

Si un accessoire électrique, par exemple un lecteur CD portable, est branché sur la prise de courant, une brève chute de tension au redémarrage peut être perçue.

### Redémarrage du moteur du véhicule avec la clé



Quand une des conditions suivantes se réalise pendant un autostop, le moteur devra être redémarré manuellement à l'aide de la clé.

- la ceinture de sécurité du conducteur n'est pas attachée et la porte du conducteur est ouverte,
- trois minutes se sont écoulées depuis l'arrêt du moteur.

Dans ce cas, un témoin  clignote dans le centre d'informations du conducteur, accompagné par un signal sonore. En fonction de la version, un message correspondant peut également apparaître dans le centre d'informations du conducteur ⇨ 84.

### Défaillance

Si le témoin  s'allume dans le combiné d'instruments, une défaillance est présente dans le système d'arrêt-démarrage ⇨ 83.

En fonction de la version,  s'allume comme une alternative en cas d'absence du témoin . Un message d'avertissement peut également s'afficher au centre d'informations du conducteur ⇨ 84.

Avertissement général  ⇨ 76.

Prendre contact avec un atelier.

### Stationnement

#### Attention

- Ne pas stationner le véhicule sur une surface aisément inflammable. La température élevée du système d'échappement pourrait enflammer la surface.
- Serrer toujours le frein de stationnement sans actionner le bouton de déverrouillage. Dans

une pente ou dans une côte, le serrer aussi fort que possible. Enfoncer la pédale de frein en même temps pour réduire l'effort d'actionnement.

- Arrêter le moteur. Tourner la clé de contact en position **STOP** et la retirer. Tourner le volant jusqu'à ce que le blocage de la direction s'enclenche (antivol).
- Si le véhicule se trouve sur une surface plane ou une montée, engager la première vitesse avant de couper le contact. Dans une côte, diriger les roues avant à l'opposé de la bordure du trottoir.  
Si le véhicule se trouve sur une pente, engager la marche arrière avant de couper le contact. Diriger les roues avant vers la bordure du trottoir.

Verrouiller le véhicule ⇨ 21 et activer le dispositif antivol ⇨ 26.

### Remarque

En cas d'accident avec déploiement d'airbag, le moteur est automatiquement éteint si le véhicule s'arrête dans un temps prédéterminé.

## Gaz d'échappement

### Danger

Les gaz d'échappement contiennent du monoxyde de carbone incolore et inodore mais néanmoins nocif. Danger de mort en cas d'inhalation.

Si des gaz d'échappement pénètrent dans l'habitacle, ouvrir les vitres. Faire remédier à la cause de la défaillance par un atelier.

Éviter de rouler avec le coffre ouvert car des gaz d'échappement pourraient pénétrer dans le véhicule.

### Filtre à particules (pour diesel)

Le système de filtre à particules pour diesel filtre les particules de suie nocives dans les gaz d'échappement du moteur. Le système dispose d'une fonction d'autonettoyage qui s'effectue automatiquement en roulant et

sans avertissement. Le filtre est nettoyé régulièrement par combustion à haute température des particules de suie retenues. Ce procédé se fait automatiquement dans certaines conditions de conduite et peut durer jusqu'à 25 minutes. Généralement, il faut 15 minutes. Autostop n'est pas disponible et la consommation peut être plus élevée au cours de cette période. Le développement de fumées et d'odeur est normal.

Dans certaines conditions de conduite, par exemple des petits trajets, le système ne peut pas se nettoyer automatiquement.

Si le nettoyage du filtre est requis et si les conditions de circulation antérieures n'ont pas permis un nettoyage automatique, cela sera signalé par le témoin . En fonction de la version, un message d'avertissement peut également apparaître dans le centre d'informations du conducteur  $\rightarrow$  84.

Le témoin  s'allume quand le filtre à particules est plein. Démarrer le processus de nettoyage le plus rapidement possible afin d'éviter des dommages au moteur.

### Processus de nettoyage

Pour activer le processus de nettoyage, continuer à rouler et garder un régime moteur supérieur à 2 000 tr/min. Si nécessaire, rétrograder. Le nettoyage du filtre à particules pour diesel est alors lancé.

#### Avertissement

Si le processus de nettoyage est interrompu, il y a un risque de provoquer de graves dégâts au moteur.

Le nettoyage s'opère plus rapidement lorsque le régime et la charge du moteur sont élevés.

Le témoin  s'éteint dès que l'opération d'autonettoyage est terminée.

## Catalyseur

Le catalyseur réduit la quantité de substances nocives dans les gaz d'échappement.

#### Avertissement

Des qualités de carburant autres que celles mentionnées aux pages  $\rightarrow$  127,  $\rightarrow$  178 pourraient endommager le catalyseur ou les composants électroniques.

L'essence non brûlée surchauffe et endommage le catalyseur. Il faut donc éviter d'utiliser excessivement le démarreur, de rouler jusqu'à ce que le réservoir soit vide et de démarrer le moteur en poussant le véhicule ou en le remorquant.

En cas de ratés, de fonctionnement irrégulier du moteur, de réduction des performances du moteur ou d'autres problèmes inhabituels, faire remédier à la cause de la défaillance dès que

possible. En cas d'urgence, il est possible de continuer à rouler pendant une brève période, à faible régime et à vitesse réduite.

## Boîte manuelle

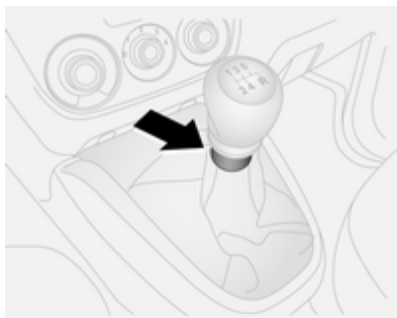

Pour engager la marche arrière, lorsque le véhicule est à l'arrêt, soulever la bague du levier sélecteur 3 secondes après avoir enfoncé la pédale d'embrayage et engager le rapport.



Si le rapport ne s'engage pas, amener le levier au point mort, relâcher la pédale d'embrayage puis débrayer à nouveau ; réessayer de passer la marche arrière.

Ne pas laisser patiner l'embrayage inutilement.

Lors de la manœuvre, enfoncer la pédale d'embrayage à fond. Ne pas utiliser la pédale comme repose-pied.

### Avertissement

Il n'est pas recommandé de conduire en gardant la main sur le levier sélecteur.

Lorsqu'un changement de rapport est recommandé pour augmenter l'économie de carburant, le témoin  ou  s'allume au centre d'informations du conducteur ⇨ 79.

## Boîte manuelle automatisée

La boîte manuelle automatisée (MTA) permet un passage des vitesses manuel (mode manuel) ou automatique (mode automatique) avec, dans tous les cas, une commande d'embrayage automatique.

## Affichage de la transmission

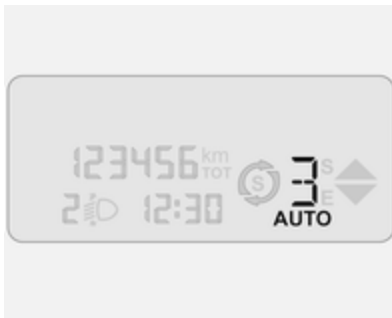

Affichage du mode et du rapport actuel.

## Démarrage du moteur

Enfoncer la pédale de frein en démarant le moteur.

Si la pédale de frein n'est pas enfoncée, un message d'avertissement apparaît au centre d'informations du conducteur en même temps qu'un signal sonore retentit ↷ 90 et il est impossible de démarrer le moteur.

### Remarque

Le volume du carillon d'avertissement peut également être réglé via le Centre d'informations du conducteur ↷ 84.

Si la pédale de frein est enfoncée, la boîte passe automatiquement à la position **N** (point mort) et le moteur peut être démarré. Un léger retard peut survenir.

### Autostop

Pendant un Autostop, si le levier de changement de vitesse est en position **N**, sélectionner un autre rapport, sinon relâcher la pédale de frein ou

déplacer le levier vers **+**, **-** ou **R** pour activer un redémarrage automatique du moteur.

Système Stop/Start ↷ 111.

## Levier sélecteur

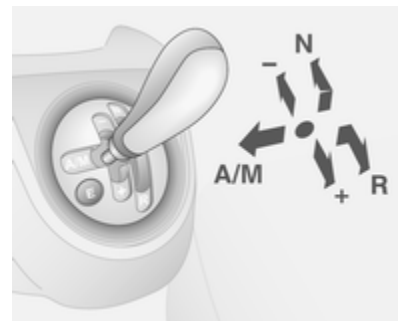

Toujours déplacer le levier sélecteur aussi loin que possible dans la direction adéquate.

Après avoir sélectionné **A/M**, **+** ou **-** et relâche le levier sélecteur, le levier revient automatiquement au centre.

- N** = Neutre (point mort).
- = Position de conduite.

- A/ M** = Basculement entre le mode automatique et le mode manuel.  
L'affichage de la transmission indique **AUTO** en mode automatique.
- R** = Marche arrière.  
N'engager qu'avec le véhicule à l'arrêt. L'affichage de la transmission indique « R » quand la marche arrière est engagée.
- +** = Passage au rapport supérieur.  
**-** = Passage au rapport inférieur.

### Prendre la route

Avec le moteur en marche, enfoncer la pédale de frein et déplacer le levier sélecteur vers **+** pour engager le premier rapport. Passer à un rapport supérieur ou inférieur en déplaçant le levier sélecteur sur **+** ou **-**.

Les rapports peuvent être « sautés » par des déplacements répétés du levier sélecteur et séparés de brefs intervalles.

Le conducteur est prévenu d'une sélection de rapport incorrecte par un carillon d'avertissement en associa-

tion avec un message au centre d'informations du conducteur  $\heartsuit$  84. Le système va rétrograder en sélectionnant automatiquement le rapport le plus adéquat.

En sélectionnant **R**, la marche arrière est engagée. Après avoir relâché la pédale de frein, le véhicule commence à démarrer lentement. Pour démarrer rapidement, relâcher la pédale de frein et accélérer directement après avoir engagé un rapport.

Déplacer le levier sélecteur vers **A/M** pour engager le mode automatique ; la boîte de vitesses passe les autres rapports automatiquement en fonction des conditions de conduite.

Pour engager le mode manuel, déplacer le levier sélecteur vers **A/M**. Le rapport actuel apparaît dans l'affichage de transmission.

### Arrêt du véhicule

En mode automatique ou manuel, le premier rapport est engagé et la boîte de vitesses est débrayée quand le véhicule est arrêté. En **R**, la marche arrière reste engagée.

En cas d'arrêt dans une pente, serrer le frein de stationnement ou enfoncer la pédale de frein. Pour éviter la surchauffe de l'embrayage, un carillon d'avertissement intermittent peut retentir pour rappeler d'enfoncer la pédale de frein ou de serrer le frein de stationnement.

Couper le moteur si l'arrêt est prolongé, p. ex. dans les embouteillages.

Quand le véhicule est à l'arrêt et que la porte du conducteur est ouverte, un signal sonore peut retentir pour rappeler de mettre la boîte au point mort ou d'enfoncer la pédale de frein.

### Frein moteur

#### Mode Automatique

En pente, la boîte manuelle automatisée ne passe pas aux rapports supérieurs à moins qu'un régime moteur

relativement important n'ait été atteint. Elle rétrograde à temps lors des freinages.

### Mode manuel

Pour utiliser l'effet de frein moteur, rétrograder à temps en cas de conduite en pente.

### Désenlèvement du véhicule

L'alternance marche avant / marche arrière est uniquement autorisée si le véhicule est enlisé dans du sable, de la boue, de la neige ou bloqué dans une ornière. Déplacer le levier sélecteur entre **R** et **A/M** (ou entre **+** et **-**) de façon répétée, en appliquant une légère pression sur la pédale d'accélérateur. Ne pas emballer le moteur et éviter toute accélération brusque.

### Stationnement

Serrer le frein de stationnement. Le dernier rapport engagé (indication sur l'affichage de la transmission) reste engagé. En position **N**, aucun rapport n'est engagé.



Une fois le contact coupé, la boîte de vitesses ne réagit plus aux déplacements du levier sélecteur.

Si le contact n'est pas mis ou si le frein de stationnement n'a pas été serré, un signal sonore intermittent retentira lors de l'ouverture de la porte du conducteur.

### Mode manuel

À un régime moteur trop bas, la boîte de vitesses passe automatiquement à un rapport inférieur.

En mode manuel, la boîte de vitesses ne passe pas automatiquement à un rapport supérieur à régime moteur élevé. Si le régime moteur est trop élevé, la boîte de vitesses passe uniquement à un rapport supérieur via une rétrogradation ↵ 119.

Lorsqu'un changement de rapport est recommandé pour augmenter l'économie de carburant, le témoin  ou  s'allume au centre d'informations du conducteur ↵ 79.

## Programmes de conduite électroniques

### Mode Eco E

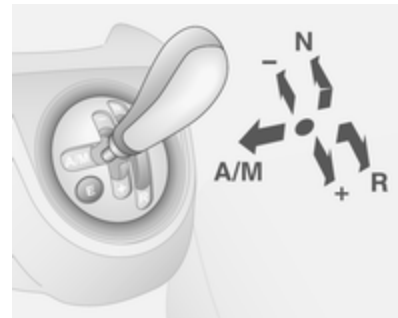

Quand le mode Automatique est activé, le mode Eco peut être sélectionné pour réduire la consommation de carburant.

Le mode Eco sélectionne le rapport le plus adéquat en fonction de la vitesse du véhicule, du régime moteur et de l'intensité avec laquelle la pédale d'accélérateur est enfoncée.

### Activation

Appuyer sur le bouton **E** du logement du levier sélecteur. Le témoin **E** apparaît sur l'affichage de la transmission pour signaler l'activation.

### Désactivation

Le mode Eco est désactivé si :

- le bouton **E** est à nouveau actionné ;
- il y a un passage en mode manuel.

Afin de protéger la boîte de vitesses en cas de températures d'embrayage extrêmement élevées, un carillon d'avertissement intermittent peut retentir. Dans de tels cas, enfoncer la pédale de frein, sélectionner **N** et serrer le frein de stationnement pour permettre le refroidissement de l'embrayage.

### Kickdown

En enfonçant la pédale d'accélérateur au-delà du point de résistance, un rapport inférieur est sélectionné en fonction du régime moteur. La pleine puissance du moteur est disponible pour accélérer.

Si le régime moteur est trop élevé, la boîte de vitesses passe à un rapport supérieur, même en mode manuel. Sans kickdown, ce changement de rapport automatiquement n'est pas effectif en mode manuel.

### Défaillance

En cas de défaillance, le témoin  apparaît sur l'affichage de la transmission.

Il est possible de continuer à rouler pour autant que le véhicule soit conduit avec prudence et anticipation. Un message d'avertissement peut apparaître au centre d'informations du conducteur en association avec un carillon d'avertissement ⇨ 90.

#### Remarque

Le volume du carillon d'avertissement peut également être réglé via le Centre d'informations du conducteur ⇨ 84.

Faire remédier à la cause du problème par un atelier.

### Freins

Le système de freinage possède deux circuits indépendants l'un de l'autre.

Si un circuit de freinage est défaillant, le véhicule peut toujours être freiné grâce à l'autre circuit de freinage. Toutefois, le freinage n'est obtenu qu'en enfonçant la pédale de frein fermement. Un effort nettement supérieur doit être exercé. La distance de freinage est plus longue qu'habituellement. Prendre contact avec un atelier avant de poursuivre votre déplacement.

Quand le moteur ne tourne pas, l'assistance du servofrein disparaît une fois que la pédale de frein a été actionnée une ou deux fois. Le freinage n'est pas réduit, mais il nécessite une force beaucoup plus grande. Il est particulièrement important de garder cela à l'esprit quand le véhicule est remorqué.

Témoin  ⇨ 78.

## Antiblocage de sécurité

L'antiblocage de sécurité (ABS) empêche que les roues ne se bloquent.

Dès qu'une roue a tendance à bloquer, l'ABS module la pression de freinage de la roue incriminée. Le véhicule puisse toujours être dirigé, même en cas de freinage d'urgence.

La régulation ABS est identifiable à la pulsation de la pédale de frein et au bruit du processus de régulation.

Afin d'obtenir un freinage optimal, enfoncer la pédale de frein à fond pendant toute la durée du freinage malgré la pulsation de la pédale de frein. Ne pas réduire la pression sur la pédale.

Avant de prendre la route, le système procède à un test de fonctionnement automatique qui pourrait être perceptible.

Témoins (ABS) ⇨ 79.

## Défaillance

### ⚠ Attention

En cas de défaillance de l'ABS, les roues peuvent avoir tendance à se bloquer en cas de freinage brutal. Les avantages de l'ABS ne sont plus disponibles. Lors d'un freinage brutal, le véhicule ne peut plus être dirigé et peut déraper.

Faire remédier à la cause du problème par un atelier.

## Frein de stationnement

### Frein de stationnement manuel

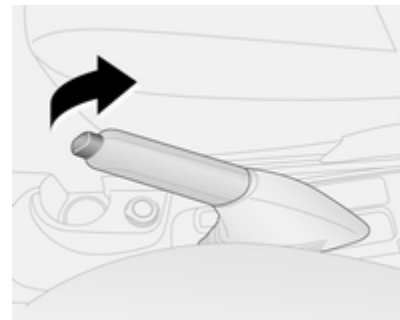

Serrer toujours le frein de stationnement sans actionner le bouton de déverrouillage. Dans une pente ou dans une côte, le serrer aussi fort que possible.

Pour desserrer le frein de stationnement, soulever un peu le levier, appuyer sur le bouton de déverrouillage et abaisser complètement le levier.

Pour réduire les efforts d'actionnement du frein de stationnement, enfoncer en même temps la pédale de frein.

Un carillon d'avertissement retentit si une certaine vitesse est dépassée avec le frein de stationnement serré.

#### Remarque

Le volume du carillon d'avertissement peut également être réglé via le Centre d'informations du conducteur ↪ 84.

Témoin  ↪ 78.

## Assistance au freinage

Lors d'un enfoncement rapide et puissant de la pédale de frein, la force de freinage maximale (freinage d'urgence) est sollicitée automatiquement.

Maintenir une pression constante sur la pédale de frein aussi longtemps qu'un freinage maximal est nécessaire. La force de freinage maximale est automatiquement réduite quand la pédale de frein est relâchée.

## Aide au démarrage en côte

Le système aide à prévenir un recul intempestif lors d'un démarrage en côte.

Lorsque la pédale de frein est relâchée à l'arrêt dans une pente, les freins restent serrés pendant deux secondes supplémentaires. Les freins se relâchent automatiquement dès que le véhicule commence à accélérer.

Si le témoin  s'allume lors de la conduite, il y a une défaillance dans l'aide au démarrage en côte ↪ 79. Prendre contact avec un atelier pour remédier à la défaillance.

L'aide au démarrage en côte n'est pas activée pendant un Autostop.

Système Stop/Start ↪ 111.

## Systèmes de contrôle de conduite

### Système antipatinage

Le régulateur d'antipatinage (ASR) est un composant du Electronic Stability Program (ESP).

L'ASR améliore la stabilité de conduite lorsque c'est nécessaire, quels que soient le type de revêtement ou l'adhérence des pneus, empêchant ainsi les roues motrices de patiner.

Dès que les roues motrices commencent à patiner, la puissance délivrée par le moteur est réduite et la roue qui patine le plus est freinée individuellement. Ainsi, même sur chaussée glissante, la stabilité du véhicule est considérablement améliorée.

L'ASR est prêt à l'emploi dès que le témoin  s'éteint.

Quand l'ASR est actif, le témoin de commande  clignote.

### ⚠ Attention

Ce dispositif de sécurité particulier ne doit pas vous pousser à adopter un style de conduite dangereux.

Adapter la vitesse aux conditions de circulation.

### Désactivation

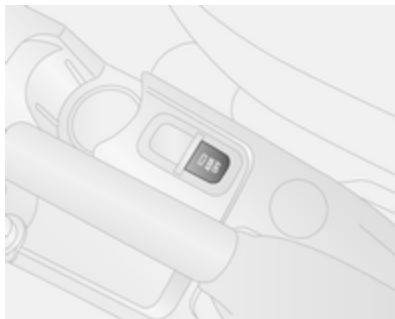

L'ASR peut être désactivé quand le patinage des roues est requis : appuyer sur le bouton **ASR OFF** brièvement.

La diode électroluminescente s'allume dans le bouton et, en fonction de la version, un message peut également apparaître dans le centre d'informations du conducteur ↻ 84.

L'ASR est réactivé en appuyant à nouveau sur le bouton **ASR OFF**.

L'ASR est également réactivé la prochaine fois que le contact est mis.

### Défaillance

L'ASR se désactivera automatiquement en cas de défaillance. Le témoin  s'allume dans le combiné d'instruments. En fonction de la version, un message peut également apparaître dans le centre d'informations du conducteur ↻ 84.

Faire remédier à la cause du problème par un atelier.

Témoin  ↻ 80.

### Electronic Stability Program

L'Electronic Stability Program (ESP) améliore la stabilité de la conduite lorsque c'est nécessaire, quel que

soit le type de surface de revêtement ou l'adhérence des pneus. Il comprend également une fonction antipatinage.

Dès que le véhicule menace de déraiper (sous-virage, survirage), la puissance du moteur est réduite et les roues sont freinées individuellement. Ainsi, même sur chaussée glissante, la stabilité du véhicule est considérablement améliorée.

L'ESP est prêt à l'emploi dès que le témoin  s'éteint.

La régulation de l'ESP est signalée par le clignotement du témoin .

Le système ESP est activé automatiquement quand le véhicule est démarré et il ne peut pas être désactivé

### ⚠ Attention

Ce dispositif de sécurité particulier ne doit pas vous pousser à adopter un style de conduite dangereux.

Adapter la vitesse aux conditions de circulation.

### Défaillance

En cas de défaillance, l'ESP est automatiquement désactivé et le témoin  s'allume dans le combiné d'instruments. En fonction de la version, un message peut également apparaître dans le centre d'informations du conducteur ↻ 84. La DEL du bouton **ASR OFF** s'allume également.

Faire remédier à la cause du problème par un atelier.

Témoin  ↻ 80.

## Systèmes d'assistance au conducteur

### Attention

Les systèmes d'assistance au conducteur ont été conçus pour aider le conducteur et ne remplacent absolument pas sa vigilance.

Le conducteur assume la pleine responsabilité de sa conduite.

En cas d'emploi des systèmes d'assistance au conducteur, toujours rester attentif aux conditions de circulation actuelles.

### Régulateur de vitesse

Le régulateur de vitesse peut mémoriser et maintenir des vitesses supérieures à 30 km/h environ. Les côtes et les descentes peuvent provoquer des écarts par rapport à la vitesse mémorisée.

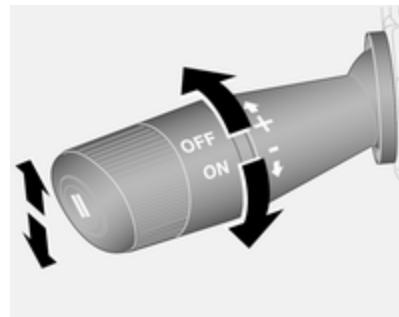

Ne pas activer le régulateur de vitesse lorsqu'une vitesse constante n'est pas conseillée.

Témoin  ↻ 84.

### Mise en marche

Tourner le levier en position **ON**. Le témoin  s'allume dans le combiné d'instruments. En fonction de la version, un message peut également apparaître dans le centre d'informations du conducteur ↻ 84.

## Activation

Accélérer jusqu'à la vitesse désirée et pousser la manette vers le haut (+) ; la vitesse actuelle est mémorisée et maintenue. La pédale d'accélérateur peut être relâchée.

Il est possible d'augmenter la vitesse en enfonçant la pédale d'accélérateur. Après relâchement de la pédale d'accélérateur, la vitesse mémorisée est rétablie.

Le régulateur de vitesse reste activé pendant le changement de vitesse.

## Augmentation de la vitesse

Lorsque le régulateur de vitesse est activé, pousser la manette vers le haut (+) ou pousser brièvement la manette (+) vers le haut plusieurs fois : la vitesse augmente de manière continue ou pas à pas.

En variante, accélérer jusqu'à la vitesse souhaitée et la mémoriser en poussant la manette vers le haut (+).

## Diminution de la vitesse

Lorsque le régulateur de vitesse est activé, pousser la manette vers le bas (-) ou pousser brièvement la manette (-) vers le bas de manière répétée : la vitesse diminue de manière continue ou pas à pas.

## Désactivation

Désactivation automatique :

- vitesse du véhicule inférieure à 30 km/h ;
- actionnement de la pédale de frein ;
- actionnement de la pédale d'embrayage ;
- le système antipatinage/ régulateur d'antipatinage (ASR) ou le Electronic Stability Program (ESP) fonctionne.

## Reprise de la vitesse mémorisée

Appuyer sur la touche **II** à une vitesse supérieure à 30 km/h. La vitesse mémorisée est reprise.

## Mise à l'arrêt

Tourner l'extrémité du levier vers la position **OFF** ; le témoin  s'éteint. La vitesse sauvegardée est effacée. Quand le contact est coupé, la vitesse sauvegardée est également effacée.

## Aide au stationnement



L'aide au stationnement facilite les manœuvres en mesurant la distance entre le véhicule et les obstacles et en émettant des signaux sonores. C'est toutefois le conducteur qui reste pleinement responsable de la manœuvre de stationnement.

Le système se compose de quatre capteurs de stationnement à ultrasons disposés dans le pare-chocs arrière.

Témoin **P**  ⇨ 79.

### Fonctionnement du système

L'aide au stationnement est automatiquement activée lorsque l'on engage la marche arrière.

Les intervalles entre les bips se réduisent au fur et à mesure que le véhicule se rapproche de l'obstacle. Lorsque la distance est inférieure à 30 cm, le bip est continu et s'arrête immédiatement quand la distance augmente.

### Défaillance

En cas de défaillance dans le système, **P**  s'allume et un message est affiché sur le centre d'informations du conducteur ⇨ 84.

Les conditions suivantes peuvent affecter les performances du système :

- Les capteurs ultrasoniques ne sont pas propres. Éliminer la boue, la saleté, la neige, la glace et la gâdoue du pare-chocs du véhicule.
- Les capteurs sont recouverts de givre ou de glace.
- Les portes arrière / le hayon sont ouverts.
- Un objet pendait des portes arrière / du hayon lors du dernier cycle de conduite. Une fois l'objet retiré, l'aide au stationnement revient au fonctionnement normal.
- Un objet ou un recouvrement est fixé à l'arrière du véhicule.
- Le pare-chocs est endommagé. Amener le véhicule dans un atelier pour faire réparer le système.
- D'autres conditions, comme des vibrations provenant d'un marteau-piqueur, peuvent affecter les performances du système.

Si le système continue à ne pas fonctionner correctement, contacter un atelier pour obtenir de l'aide.

Un carillon d'avertissement retentit également brièvement en cas de défaillance quand la marche arrière est engagée ⇨ 90.

### Remarque

Le volume du carillon d'avertissement peut également être réglé via le Centre d'informations du conducteur ⇨ 84.

### Remarques importantes concernant les aides au stationnement

#### Attention

Dans certaines circonstances, les différentes surfaces réfléchives d'objets ou de vêtements ainsi que des sources externes de parasites peuvent empêcher la détection correcte d'obstacles.

Une attention particulière doit être accordée aux obstacles bas qui peuvent endommager la partie inférieure du pare-chocs. Si de tels

obstacles quittent la zone de détection des capteurs durant l'approche du véhicule, un signal sonore continu retentira.

### Avertissement

Les performances du capteur peuvent être dégradées par la présence de glace ou de neige, par ex., sur le capteur.

Les performances des systèmes d'aide au stationnement peuvent être réduites en raison de la charge élevée.

Des conditions spécifiques s'appliquent si des véhicules de plus grande taille sont impliqués (p. ex. véhicules tout terrain, fourgonnette, camionnette). L'identification d'objet dans la partie supérieure du véhicule ne peut pas être garantie.

Des objets offrant une section transversale de réflexion fort étroite, tels que des objets étroits

ou des matériaux souples, peuvent ne pas être détectés par le système.

Les systèmes d'aide au stationnement ne sont pas prévus pour aider les conducteurs à éviter une collision avec des objets inattendus.

### Remarque

Le système d'aide au stationnement détecte automatiquement un dispositif d'attelage monté en usine. Il est désactivé quand la fiche est branchée.

Le capteur pourrait détecter un objet fictif (écho parasite) causé par des parasites externes acoustiques ou mécaniques.

## Carburant

### Carburant pour moteurs à essence

N'utiliser que des carburants se conformant à la norme européenne EN 228 ou E DIN 51626-1 ou toute autre norme équivalente.

Votre moteur peut fonctionner à l'E10 qui est conforme à ces normes. Le carburant E10 contient jusqu'à 10 % de bioéthanol.

Utiliser du carburant avec l'indice d'octane recommandé ⇨ 178. L'utilisation de carburant avec un indice d'octane trop bas peut réduire le couple et la puissance du moteur et augmenter légèrement la consommation de carburant.

### Avertissement

Ne pas utiliser de carburant ou d'additifs pour carburant contenant des composés métalliques

tels que des additifs à base de manganèse. Ceci peut endommager le moteur.

### Avertissement

L'utilisation de carburant ne se conformant pas à EN 228 ou E DIN 51626-1 ou toute autre spécification identique peut conduire à des dépôts, une usure plus importante ou des dommages sur le moteur et peut affecter la garantie.

### Avertissement

Du carburant à l'indice d'octane trop bas peut entraîner une combustion incontrôlée et endommager le moteur.

## Carburant pour moteurs diesel

N'utiliser que des carburants diesel selon EN 590.

Dans des pays hors de l'Union européenne, utiliser le carburant euro-diesel avec une concentration de soufre inférieure à 50 ppm.

### Avertissement

L'utilisation de carburant ne se conformant pas à EN 590 ou toute autre spécification identique peut conduire à une perte de puissance du moteur, une usure plus importante ou des dommages sur le moteur et peut affecter la garantie.

Ne pas utiliser du carburant diesel marin, du mazout, de l'Aquazole ou toute autre émulsion identique diesel-eau. Il n'est pas autorisé de mélanger le diesel avec des carburants pour moteurs à essence afin de le diluer.

## Carburant pour fonctionnement au gaz naturel

Utiliser du gaz naturel avec une teneur en méthane d'environ 78 - 99 %. L-Gas (Low) avec environ



78 - 87 % et H-Gas (High) avec environ 87 - 99 %. On peut également utiliser du biogaz avec la même teneur en méthane lorsqu'il est préparé chimiquement et désulfuré.

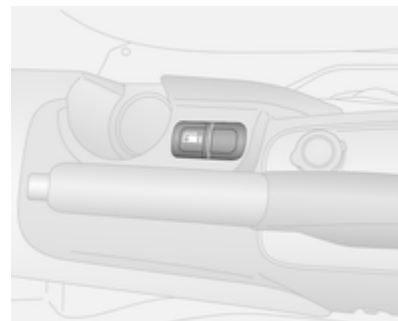

N'utiliser que du gaz naturel ou du biogaz qui soit conforme à DIN 51624.

Le gaz liquide ou LPG ne peut pas être utilisé.

## Bouton de sélection de carburant



En appuyant sur le bouton  de la console centrale, le véhicule bascule entre le fonctionnement au gaz naturel et le fonctionnement à l'essence. La LED  indique le mode de fonctionnement en cours.

-  arrêté = fonctionnement au gaz naturel.
-  allumé = fonctionnement à l'essence.

Dès que les réservoirs de gaz naturel sont vides, le fonctionnement à l'essence est automatiquement activé. Le témoin  s'allume dans le centre d'informations du conducteur ↷ 84 jusqu'à ce que le contact soit coupé.

En mode essence, de faibles pertes de puissance et de couple sont possibles. Il est donc nécessaire d'y adapter le style de conduite (par exemple lors de dépassements) et les chargements du véhicule (par exemple en cas d'utilisation d'une remorque).

Vider le réservoir d'essence tous les six mois jusqu'à ce que le témoin  s'allume, puis faire le plein. Ceci est nécessaire pour garantir le bon fonc-

tionnement du système ainsi que la qualité du carburant en mode essence.

Faire le plein du véhicule régulièrement pour éviter la corrosion dans le réservoir.

## Faire le plein

La trappe à carburant se trouve sur le côté arrière gauche du véhicule.

### Danger

Avant de reprendre du carburant, arrêter le moteur ainsi que les chauffages externes avec chambre de combustion. Éteindre les téléphones mobiles.

Lors du remplissage du réservoir, respecter les prescriptions d'utilisation et de sécurité de la station-service.

### Danger

Le carburant est inflammable et explosif. Ne pas fumer. Pas de flamme nue ou de formation d'étincelles.

Si une odeur de carburant se dégage dans le véhicule, faire immédiatement remédier au problème par un atelier.

### Avertissement

En cas d'erreur de carburant, ne pas mettre le contact.

Ouvrir la trappe à carburant en la tirant manuellement.

Introduire la clé dans le bouchon de remplissage et la tourner dans le sens antihoraire pour le déverrouiller.

Pour enlever le bouchon de remplissage de carburant, le tourner dans le sens antihoraire.

### Avertissement

Ne pas essayer d'actionner la porte latérale coulissante lorsque la trappe à carburant est ouverte, afin d'éviter des dommages.

### Remarque

En fonction du modèle, la porte latérale coulissante peut être équipée d'un système de sécurité qui empêche la porte de s'ouvrir complètement quand la trappe à carburant est ouverte.

Porte latérale coulissante ⇨ 23.



Le bouchon de remplissage peut être déposé dans le support sur la trappe à carburant.

Pour effectuer le remplissage, insérer complètement la buse de pompe et mettre en route.

Après la coupure automatique, le réservoir de carburant peut être complété avec un maximum de deux doses de carburant.

### Avertissement

Nettoyer aussitôt le carburant qui a débordé.

Pour fermer, replacer le capuchon de remplissage de carburant et le tourner dans le sens horaire.

Introduire la clé dans le bouchon de remplissage de carburant et la tourner dans le sens horaire pour le verrouiller, puis ôter la clé.

Fermer la trappe de remplissage de carburant.

### Remplissage de gaz naturel

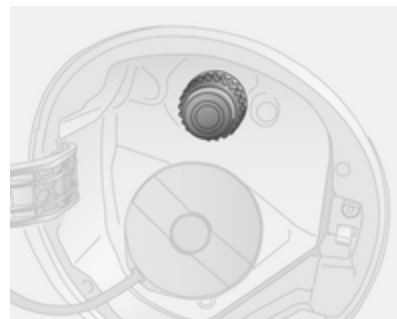

Ouvrir la trappe de remplissage de carburant.

### ⚠ Attention

Remplir uniquement avec une pression de sortie de 250 bars maximum. Recourir uniquement à des stations-service où la température est compensée.

La procédure de remplissage doit être terminée, c'est-à-dire le goulot de remplissage doit être mis à l'air libre.

Le remplissage du réservoir de gaz dépend de la température extérieure, de la pression de remplissage et du type de réservoir.

Fermer la trappe de remplissage de carburant après avoir fait le plein.

Termes utilisés pour « **véhicules au gaz naturel** » à l'étranger :

**Allemand** Erdgasfahrzeuge

**Anglais** NGVs = Natural Gas Vehicles

**Français** Véhicules au gaz naturel – or – Véhicules GNV

**Italien** Metano auto

Termes utilisés pour « **gaz naturel** » à l'étranger :

**Allemand** Erdgas

**Anglais** CNG = Compressed Natural Gas

**Français** GNV = Gaz Naturel (pour Véhicules ou CGN = carburantgaz naturel

**Italien** Metano (per auto)

### Bouchon de remplissage

Utiliser uniquement des bouchons de remplissage d'origine. Les véhicules avec moteur diesel sont équipés d'un bouchon de remplissage spécifique.

### Système de coupure de carburant

En cas de collision assez grave, le système de carburant est coupé et le moteur arrêté automatiquement, pour des raisons de sécurité.

Réinitialisation du système de coupure de carburant ; se reporter aux « Messages du système de carburant » ⇨ 91.

## Consommation de carburant - Émissions de CO<sub>2</sub>

La consommation de carburant (cycle combiné) du modèle Opel Combo se situe dans une plage comprise entre 7,7 et 4,8 l/100 km.

Les émissions de CO<sub>2</sub> (cycle combiné) sont dans la fourchette de 179 à 126 g/km.

Pour les valeurs spécifiques à votre véhicule, consulter le certificat de conformité CEE fourni avec votre véhicule et les autres documents d'enregistrement nationaux.

### Remarques générales

Les chiffres officiels mentionnés de consommation de carburant et d'émission spécifique de CO<sub>2</sub> se rapportent au modèle de base européen muni de l'équipement de série.

Les données de consommation de carburant et les données d'émission de CO<sub>2</sub> sont déterminées conformément au règlement R (CE)

n° 715/2007 (dans sa version en vigueur), en prenant en compte le poids du véhicule en ordre de marche, comme spécifié dans la réglementation.

Les chiffres sont uniquement fournis à titre de comparaison entre les différentes variantes de véhicules et ne reflètent pas forcément la consommation d'un véhicule en particulier.

La présence d'un équipement optionnel peut entraîner des chiffres de consommation de carburant et d'émission de CO<sub>2</sub> légèrement supérieurs. La consommation de carburant dépend dans une large mesure du style de conduite ainsi que des conditions routières et du trafic.

### **Gaz naturel**

Les indications de consommation de carburant ont été mesurées avec le carburant de référence G20 (proportion de méthane de 99 - 100 mole%) dans des conditions de conduite prescrites. En utilisant du gaz naturel avec une moindre proportion de méthane, la consommation de carburant peut différer des valeurs spécifiées.

## **Attelage pour remorque**

### **Informations générales**

Utiliser uniquement un dispositif d'attelage homologué pour le véhicule. Les véhicules avec un moteur au gaz naturel peuvent nécessiter un dispositif d'attelage spécial.

Nous vous recommandons de confier tout montage ultérieur à un atelier. Faire effectuer toute modification du véhicule qui concerne le système de refroidissement, les plaques de protection thermiques ou d'autres organes du véhicule.

Une fois monté, le dispositif d'attelage pourrait recouvrir l'ouverture de l'œillet de remorquage. Si c'est le cas, utiliser la barre d'attelage pour assurer le remorquage. Toujours garder la barre d'attelage dans le véhicule.

## **Caractéristiques de conduite et conseils pour le remorquage**

Avant d'accrocher une remorque, lubrifier la boule d'attelage. Toutefois, il ne faut pas la lubrifier si un stabilisateur qui agit sur la boule est utilisé pour réduire les mouvements de lacet.

Pour les remorques avec mauvaise tenue de route et les attelages caravane dont le poids total autorisé en charge est supérieur à 1300 kg, l'utilisation d'un stabilisateur est fortement recommandée pour des vitesses supérieures à 80 km/h.

Si la remorque commence à balancer, ralentir, ne pas contre-braquer, freiner à fond si nécessaire.

En descente, engager le même rapport que pour monter la pente et rouler à plus ou moins même vitesse.

Régler la pression de gonflage à la valeur pour pleine charge ↗ 184.

## Emploi d'une remorque

### Charges remorquables

Les charges admissibles remorquables sont des valeurs maximales qui dépendent du moteur et qui ne doivent pas être dépassées. La charge remorquable réelle est la différence entre le poids total en charge réel de la remorque et le poids à la flèche réel avec la remorque accrochée.

Les charges remorquables admissibles sont spécifiées dans les papiers du véhicule. En général, ces valeurs sont valides pour des pentes jusqu'à 12 % maximum.

La charge remorquable admissible s'applique à la pente spécifiée et jusqu'à une altitude de 1 000 mètres au-dessus du niveau de la mer. Comme la puissance du moteur décroît quand l'altitude augmente en raison de la raréfaction de l'air, les performances en montagne sont réduites ; le poids total roulant autorisé est également réduit de 10 % pour tous les 1000 mètres d'altitude supplémentaire. Le poids total roulant ne doit pas être réduit

quand le véhicule roule sur des routes à faible déclivité (moins de 8 %, par exemple des autoroutes).

Le poids total roulant autorisé ne doit pas être dépassé. Ce poids est mentionné sur la plaquette signalétique ⇨ 175.

### Charge verticale à l'attelage

La charge verticale à l'attelage est la charge exercée par la remorque sur la boule d'attelage. Elle peut varier en modifiant la répartition du poids lors du chargement de la remorque.

La charge verticale à l'attelage maximale admissible (75 kg) est spécifiée sur la plaquette signalétique du dispositif d'attelage et dans les papiers du véhicule. Toujours essayer d'être proche de la charge maximale, en particulier dans le cas de lourdes remorques. La charge verticale à l'attelage ne doit jamais descendre sous 25 kg.

### Charge sur l'essieu arrière

La charge admissible sur l'essieu arrière (voir plaquette signalétique ou papiers du véhicule) ne peut être dépassée.

## Soins du véhicule

Informations générales .....	134
Contrôles du véhicule .....	135
Remplacement des ampoules ...	142
Circuit électrique .....	148
Outillage du véhicule .....	151
Jantes et pneus .....	152
Démarrage par câbles auxiliai- res .....	164
Remorquage .....	165
Soins extérieurs et intérieurs .....	167

## Informations générales

### Accessoires et modifications du véhicule

Nous vous recommandons d'utiliser les pièces et accessoires d'origine et les pièces homologuées par l'usine correspondant spécifiquement à votre type de véhicule. Nous ne pouvons porter aucun jugement sur la fiabilité d'autres pièces, même si un agrément officiel ou autre devait exister, et nous ne pouvons pas non plus en répondre.

N'apporter aucune modification à l'équipement électrique, par exemple des modifications de la gestion électronique (Chip-Tuning).

#### Avertissement

Les bavettes garde-boue peuvent être endommagées lors du transport du véhicule sur un train ou sur une dépanneuse.

## Stockage du véhicule

### Stockage pendant une période prolongée

Si le véhicule doit être stocké pendant plusieurs mois :

- Laver et lustrer le véhicule.
- Faire vérifier la protection à la cire dans le compartiment moteur et sur le soubassement.
- Nettoyer et protéger les joints d'étanchéité en caoutchouc.
- Faire le plein de carburant.
- Remplacer l'huile moteur.
- Vider le réservoir de liquide de lave-glace.
- Vérifier la protection antigel et anticorrosion du liquide de refroidissement.
- Régler la pression de gonflage des pneus à la valeur pour la pleine charge.
- Garer le véhicule dans un local sec et bien ventilé. Engager la première ou la marche arrière pour éviter tout déplacement du véhicule.

- Ne pas serrer le frein de stationnement.
- Ouvrir le capot, fermer toutes les portes et verrouiller le véhicule.
- Débrancher la cosse de la borne négative de la batterie du véhicule. Ne pas oublier que l'ensemble des systèmes ne fonctionne plus, par exemple le système d'alarme antivol.

### Remise en service

Quand le véhicule est remis en circulation :

- Rebrancher la borne négative de la batterie. Activer l'électronique des lève-vitres.
- Vérifier la pression des pneus.
- Remplir le réservoir de lave-glace.
- Vérifier le niveau d'huile du moteur.
- Contrôler le niveau de liquide de refroidissement.
- Le cas échéant, poser les plaques d'immatriculation.

### Reprise des véhicules hors d'usage

Vous trouverez des informations sur la reprise des véhicules hors d'usage et leur recyclage sur notre site. Ne confier ce travail qu'à un centre de recyclage agréé.

Le recyclage des véhicules au gaz naturel doit être confié à un centre de service agréé pour ce type de véhicules.

### Contrôles du véhicule Exécution du travail



#### **⚠ Attention**

N'effectuer des contrôles dans le compartiment moteur que lorsque le contact est coupé.

Le ventilateur de refroidissement peut également fonctionner lorsque le contact est coupé.

### ⚠ Danger

Le système d'allumage utilise une tension extrêmement élevée. Ne pas toucher.

## Capot

### Ouverture



Tirer le levier de déverrouillage et le ramener dans sa position de départ.

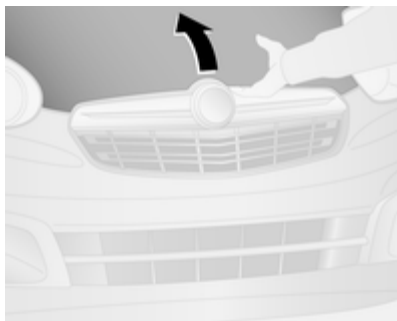

Pousser le verrou de sécurité et ouvrir le capot moteur.

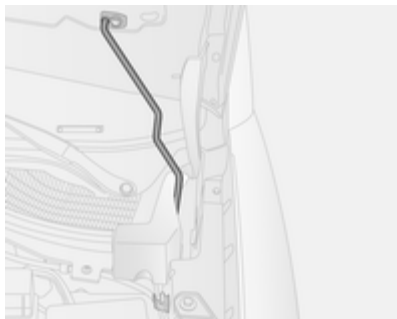

Attacher la béquille du capot.

Si le capot est ouvert lors d'un Auto-stop, le moteur sera automatiquement redémarré pour des raisons de sécurité.

Système Stop/Start ⇨ 111.

### Fermeture

Abaisser le capot, le laisser tomber dans le verrou. Vérifier le verrouillage.

### Huile moteur

Vérifier manuellement le niveau d'huile moteur à intervalle régulier afin d'éviter d'endommager le moteur. Veiller à ce que l'huile utilisée respecte les valeurs spécifiées. Fluides et lubrifiants recommandés ⇨ 172.

Témoin de bas niveau d'huile moteur  ⇨ 82.

Contrôle à effectuer uniquement lorsque le véhicule est à l'horizontale. Le moteur doit avoir atteint sa température de fonctionnement et être arrêté depuis au moins 5 minutes.

Sortir la jauge d'huile, l'essuyer, l'introduire dans le tube jusqu'à la butée sur la poignée, la ressortir et relever le niveau d'huile moteur.

Plonger la jauge jusqu'à la butée de la poignée et effectuer un demi-tour.

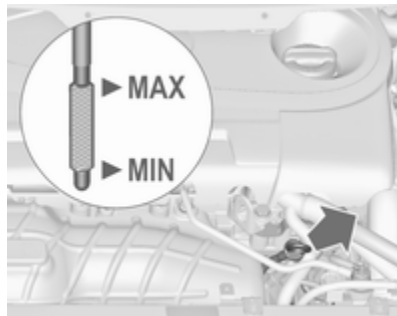

Lorsque le niveau d'huile moteur est descendu sous le repère **MIN**, faire l'appoint d'huile moteur.

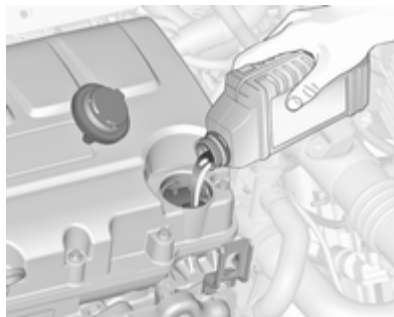

Nous vous recommandons d'utiliser la même qualité d'huile moteur que celle utilisée lors de la dernière vidange.

Le niveau d'huile moteur ne doit pas dépasser le repère **MAX** de la jauge.

#### Avertissement

Un excès d'huile moteur doit être vidangé ou aspiré.

Capacités de remplissage ⇨ 183.

Remettre le bouchon droit et le serrer.

## Liquide de refroidissement du moteur

Le liquide de refroidissement offre une protection contre le gel à des températures allant approximativement jusqu'à  $-28^{\circ}\text{C}$ . Dans les pays nordiques, le liquide de refroidissement rempli en usine offre une protection contre le gel à des températures allant jusqu'à environ  $-37^{\circ}\text{C}$ .

#### Avertissement

N'employer que du produit antigel homologué.

## Niveau de liquide de refroidissement

#### Avertissement

Un niveau insuffisant de liquide de refroidissement peut provoquer des dommages au moteur.



Si le circuit de refroidissement est froid, le niveau de liquide de refroidissement doit se trouver entre les repères **MIN** et **MAX**. Faire l'appoint si le niveau est bas.

### ⚠ Attention

Laisser refroidir le moteur avant d'ouvrir le bouchon. Ouvrir le bouchon avec précaution, en laissant la pression s'évacuer lentement.

Pour faire l'appoint, utiliser un mélange 1 : 1 de concentré de liquide de refroidissement recommandé et d'eau de ville propre. Si du concentré

de liquide de refroidissement n'est pas disponible, utiliser de l'eau de ville propre. Serrer fermement le bouchon. Faire contrôler la concentration de liquide de refroidissement et faire remédier à la cause de la perte de liquide de refroidissement par un atelier.

## Liquide de direction assistée

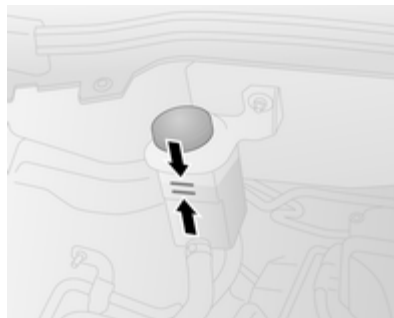

Si le niveau de liquide dans le réservoir descend sous le repère **MIN**, prendre contact avec un atelier.

Si un bruit inhabituel est audible pendant l'utilisation du volant ou si la direction réagit de manière singulière, demander l'aide d'un atelier.

## Liquide de lave-glace



Remplir avec de l'eau propre mélangée d'une quantité adéquate de produit de lave-glace contenant de l'antigel.

### Avertissement

Seule une concentration d'antigel adéquate dans le produit de lave-glace garantit la protection nécessaire à basses températures ou en cas de baisses soudaines de température.

## Freins

Un bruit de grincement ou un témoin d'usure des garnitures de frein  allumé indique que celles-ci ont atteint leur épaisseur minimale.

On peut poursuivre sa route, mais il faut faire remplacer les garnitures de frein dès que possible.

Une fois que des garnitures de frein neuves ont été montées, ne pas effectuer de freinage d'urgence inutile pendant les premiers déplacements.

Indicateur d'usure des garnitures de frein  ↻ 78.

## Liquide de frein

### ⚠ Attention

Le liquide de frein est nocif et corrosif. Éviter les contacts avec les yeux, la peau, les tissus et les surfaces peintes.

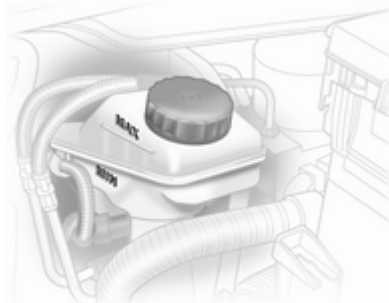

Le niveau de liquide de frein doit se situer entre les repères **MIN** et **MAX**.

Lors de l'appoint, veiller à la plus grande propreté car la présence d'impuretés dans le liquide de frein peut entraîner des défaillances du dispo-

sitif de freinage. Faire corriger la cause de la fuite de liquide de frein par un atelier.

N'utiliser que du liquide de frein à hautes performances homologué pour le véhicule.

Liquide de frein/ d'embrayage ↻ 172.

## Batterie du véhicule

La batterie du véhicule ne nécessite aucun entretien, à condition que le style de conduite adopté garantisse une charge suffisante de la batterie. Les petits trajets et les démarrages fréquents peuvent entraîner la décharge de la batterie. Éviter l'utilisation de consommateurs électriques non nécessaires.



Les piles ne doivent pas être jetées avec les ordures ménagères. Elles doivent être recyclées via les centres de collecte appropriés.

Ne pas utiliser le véhicule pendant plus de 4 semaines peut conduire à une décharge de la batterie. Débrancher la cosse de la borne négative de la batterie du véhicule.

Ne brancher et débrancher la batterie que quand le contact est coupé.

Protection contre le déchargement de la batterie du véhicule ⇨ 100.

## Remplacement de la batterie du véhicule

### Remarque

Toute dérogation aux instructions données dans ce paragraphe peut entraîner la désactivation temporaire du système Stop/Start.

Dans les véhicules équipés d'un système d'arrêt-démarrage, s'assurer que la bonne batterie est utilisée lors de son remplacement. Nous vous recommandons de faire remplacer la batterie par un atelier.

Système Stop/Start ⇨ 111.

## Charge de la batterie du véhicule

### ⚠ Attention

Sur les véhicules avec système Stop/Start, s'assurer que la tension de charge ne dépasse pas 14,6 V en cas d'utilisation d'un chargeur de batterie. Sinon, la batterie peut être endommagée.

Démarrage par câbles auxiliaires ⇨ 164.

## Étiquette d'avertissement



Signification des symboles :

- Pas d'étincelle ou de flamme nue, interdit de fumer.
- Toujours protéger les yeux. Les gaz explosifs peuvent causer une cécité ou des blessures.
- Garder la batterie du véhicule hors de portée des enfants.
- La batterie du véhicule contient de l'acide sulfurique qui peut rendre aveugle ou causer de graves brûlures.

- Consulter le manuel d'utilisation pour de plus amples informations.
- Du gaz explosif peut être présent aux alentours de la batterie du véhicule.

## Remplacement des balais d'essuie-glace

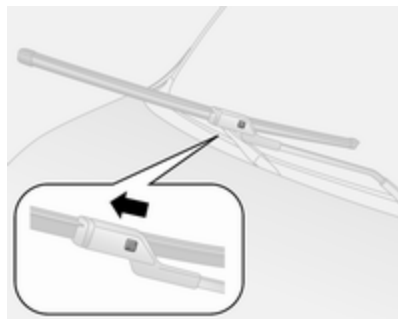

Soulever le bras d'essuie-glace jusqu'il reste en position soulevée, enfoncer le bouton pour libérer le balai d'essuie-glace et l'enlever.

Fixer le balai de l'essuie-glace légèrement à un angle par rapport au bras de l'essuie-glace jusqu'à ce qu'il s'encliquette.

Abaisser le bras d'essuie-glace avec précaution.

## Balai d'essuie-glace sur la porte arrière à battant

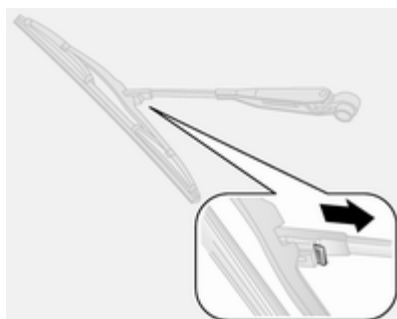

Soulever le bras d'essuie-glace, comprimer et maintenir le clip de fixation puis détacher le balai d'essuie-glace.

Fixer le balai de l'essuie-glace légèrement à un angle par rapport au bras de l'essuie-glace jusqu'à ce qu'il s'encliquette.

Abaisser le bras d'essuie-glace avec précaution.

## Balai d'essuie-glace sur hayon

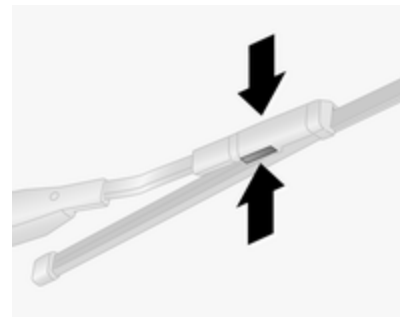

Soulever le bras d'essuie-glace, enfoncer les attaches de fixation pour libérer le balai d'essuie-glace.

Fixer le balai de l'essuie-glace sur le bras de l'essuie-glace et le pousser jusqu'à ce qu'il s'encliquette.

Abaisser le bras d'essuie-glace avec précaution.

## Remplacement des ampoules

Couper le contact et désactiver les commutateurs concernés ou fermer les portes.

Maintenir une ampoule uniquement par son culot ! Ne pas toucher le verre de l'ampoule avec les doigts nus.

Ne remplacer les ampoules que par des ampoules du même type.

Remplacer les ampoules de phare depuis l'intérieur du compartiment moteur.

### Vérification d'ampoule

Après le remplacement d'une ampoule, mettre le contact, opérer et vérifier les feux.

## Phares halogènes

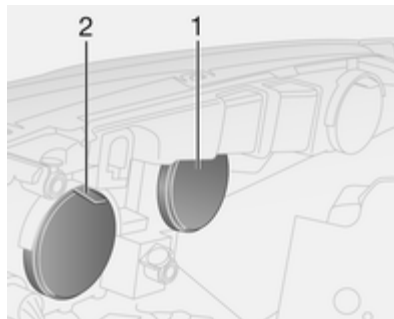

Les phares disposent de systèmes séparés pour les feux de croisement/ de position **1** (ampoule extérieure), feux de route / de jour **2** (ampoule intérieure).

Pour accéder aux ampoules, retirer les couvercles de protection.

### Feux de croisement

1. Retirer le couvercle de protection.
2. Débrancher le connecteur de l'ampoule.

3. Libérer l'attache en fil ressort et enlever l'ampoule du réflecteur.

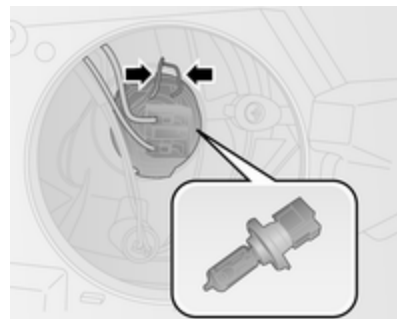

4. Introduire la nouvelle ampoule dans le réflecteur de sorte que l'ergot de positionnement de l'ampoule soit aligné avec le logement du réflecteur.
5. Brancher la fiche sur l'ampoule.
6. Engager l'attache en fil ressort.
7. Placer le couvercle de protection.

### Feux de route

1. Retirer le couvercle de protection.
2. Débrancher le connecteur de l'ampoule.

3. Libérer l'attache en fil ressort et enlever l'ampoule du réflecteur.



4. Introduire la nouvelle ampoule dans le réflecteur de sorte que l'ampoule soit alignée avec le logement du réflecteur.
5. Engager l'attache en fil ressort et fixer le connecteur sur l'ampoule.
6. Placer le couvercle de protection.

### Feu de position

1. Retirer le couvercle de protection.  
Retirer la douille hors du réflecteur en la tournant dans le sens antihoraire.



2. Enlever l'ampoule de la douille, introduire une nouvelle ampoule.
3. Introduire la douille dans le réflecteur.
4. La faire tourner dans le sens horaire pour l'encliqueter.
5. Placer le couvercle de protection.

### Feux de jour

1. Retirer le couvercle de protection.

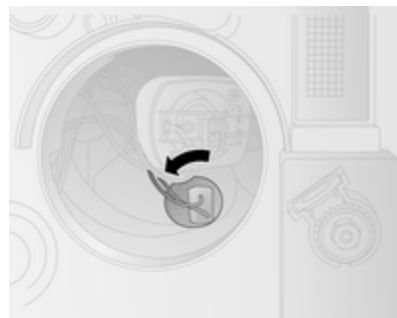

2. Retirer la douille hors du réflecteur en la tournant dans le sens antihoraire.
3. Enlever l'ampoule de la douille, introduire une nouvelle ampoule.
4. Introduire la douille dans le réflecteur.
5. La faire tourner dans le sens horaire pour l'encliqueter.
6. Placer le couvercle de protection.

### Clignotant avant

1. Retirer le couvercle de protection.

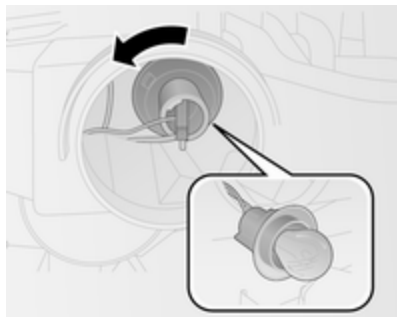

2. Retirer la douille hors du réflecteur en la tournant dans le sens antihoraire.
3. Pousser légèrement l'ampoule dans la douille, la tourner dans le sens antihoraire, l'enlever et remplacer l'ampoule.
4. Introduire la douille dans le réflecteur.
5. La faire tourner dans le sens horaire pour l'encliqueter.
6. Placer le couvercle de protection.

## Feux arrière

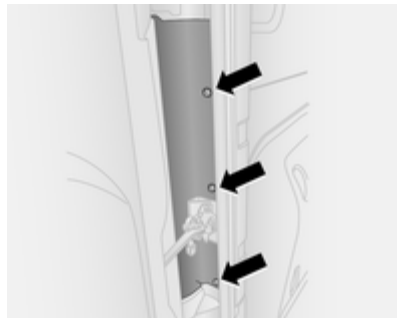

1. Enlever les trois vis de fixation.
2. Enlever le boîtier d'éclairage du véhicule.
3. Débrancher le connecteur de la douille d'ampoule.

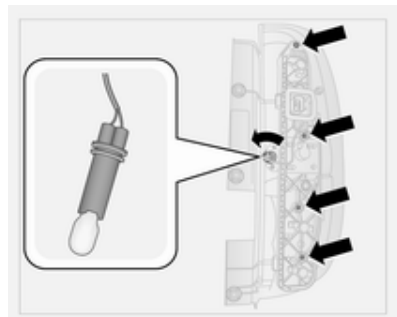

4. Dévisser les quatre vis de fixation à l'aide d'un tournevis. Tourner la douille de feu de recul dans le sens antihoraire et remplacer l'ampoule.
5. Enlever la douille et le joint du boîtier d'éclairage.
6. Pousser légèrement l'ampoule dans la douille, la tourner dans le sens antihoraire, l'enlever et remplacer l'ampoule.

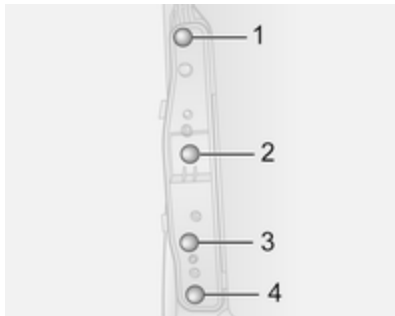

Feu stop (1)

Clignotant (2)

Feu arrière (3)

Feu arrière / feu antibrouillard (4)

7. Poser le joint sur la douille en vérifiant son assise correcte. Poser la douille dans le boîtier d'éclairage en veillant à son engagement correct. Serrer les quatre vis de fixation à l'aide d'un tournevis.
8. Poser la douille d'ampoule de feu de recul et la tourner dans le sens horaire pour la serrer.
9. Brancher le connecteur.

10. Insérer le boîtier d'éclairage dans la carrosserie en veillant à son positionnement correct. Serrer les trois vis de fixation.

11. Mettre le contact, faire fonctionner et vérifier tous les feux.

### Clignotants latéraux

Faire remplacer les ampoules par un atelier.

### Troisième feu stop

Faire remplacer les ampoules par un atelier.

## Éclairage de plaque d'immatriculation

### Hayon

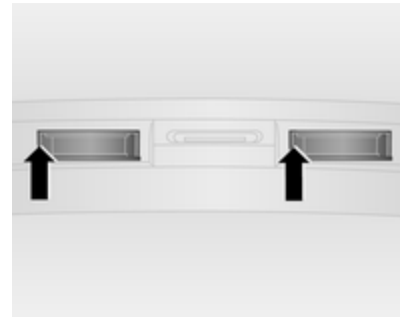

1. Insérer un tournevis comme indiqué par les flèches, appuyer sur le côté et dégager le boîtier d'ampoule.

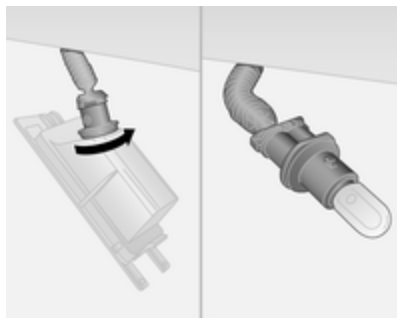

2. Tourner la douille dans le sens antihoraire pour l'enlever du boîtier d'ampoule. Enlever l'ampoule en tirant.
3. Remplacer l'ampoule.
4. Introduire la douille de l'ampoule dans le boîtier de l'ampoule et tourner dans le sens horaire.
5. Poser le boîtier d'ampoule en veillant à son engagement correct.

### Portes arrière



1. Insérer un tournevis comme indiqué par les flèches, appuyer sur la gauche et dégager le boîtier d'ampoule.
2. Sortir l'ampoule en la poussant légèrement dans la direction de la languette-ressort.
3. Remplacer l'ampoule.
4. Poser le boîtier d'ampoule en veillant à son engagement correct.

### Éclairage intérieur

#### Lampes de courtoisie avant et arrière

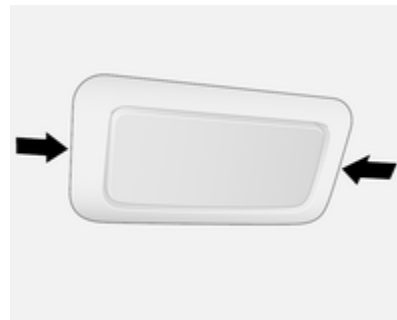

1. Enlever la lentille à l'aide d'un tournevis à lame plate.
2. Ouvrir le couvercle arrière.
3. Remplacer l'ampoule.
4. Fermer le couvercle arrière.
5. Reposer la lentille.

### Plafonnier avant, spots de lecture

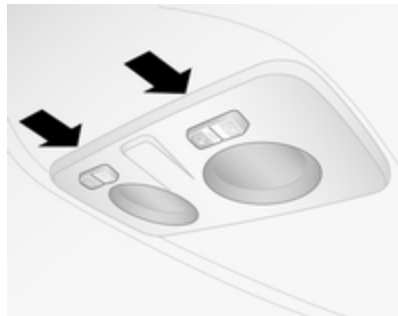

1. Enlever la lentille à l'aide d'un tournevis à lame plate.
2. Ouvrir le couvercle arrière.
3. Remplacer les ampoules.
4. Fermer le couvercle arrière.
5. Reposer la lentille.

### Lampe de courtoisie arrière amovible



1. Appuyer sur le bouton au dessus de l'ensemble de lampe pour le dégager.

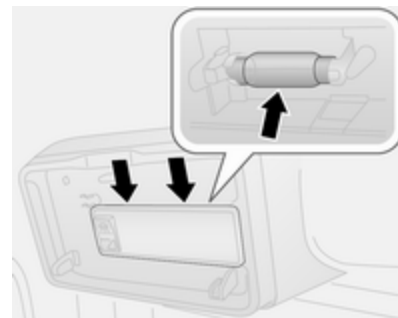

2. Séparer l'ensemble de lampe au niveau des points illustrés.
3. Changer l'ampoule, en s'assurant qu'elle s'engage correctement.
4. Remonter l'ensemble de lampe.

### Éclairage du tableau de bord

Faire remplacer les ampoules par un atelier.

## Circuit électrique

### Fusibles

Les inscriptions sur le fusible neuf doivent correspondre aux inscriptions sur le fusible défectueux.

Le véhicule est équipé de deux boîtes à fusibles :

- à droite du compartiment moteur, à côté de la batterie
- derrière un couvercle sur la partie inférieure du tableau de bord, du côté du conducteur.

Avant de remplacer un fusible, mettre le commutateur correspondant en position Off et couper le contact.

Un fusible défectueux se reconnaît à son filament brûlé. Ne pas remplacer le fusible tant que la cause de la défaillance n'a pas été supprimée.

Certaines fonctions sont protégées par plusieurs fusibles.

Des fusibles peuvent aussi être enfilés même si la fonction n'est pas présente.

### Remarque

Il se peut que certaines descriptions de fusibles données dans le présent manuel ne s'appliquent pas à votre véhicule.

Lors de l'inspection de la boîte à fusibles, se reporter à l'étiquette apposée sur la boîte à fusibles.

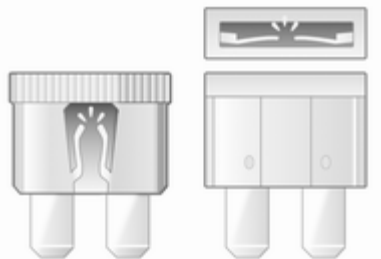

30040



30041

### Pince à fusibles

Utiliser une pince à fusibles pour extraire les fusibles.

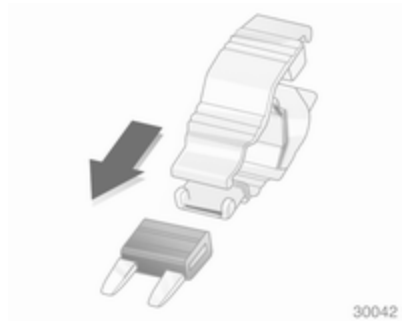

30042

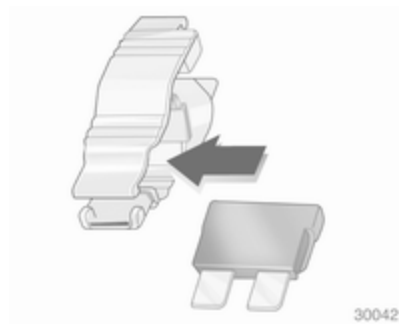

Placer la pince à fusibles par le haut ou le côté sur les différents types de fusibles et retirer le fusible.

## Boîte à fusibles du compartiment moteur

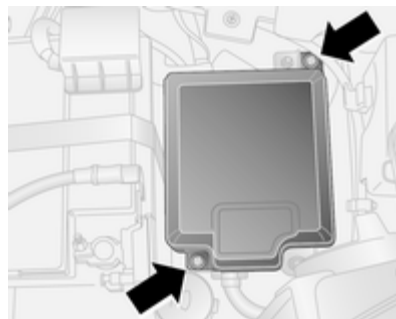

La boîte à fusibles se trouve à droite du compartiment moteur, à côté de la batterie.

Pour ôter le couvercle de protection et accéder aux fusibles, enlever les deux vis (voir l'illustration).



**N° Circuit électrique**

**F09** Contacteur de porte arrière

**F10** Avertisseur sonore

**F14** Feux de route

**F15** Chauffage PTCI

**F19** Système de climatisation

**F20** Lunette arrière chauffante

**F21** Pompe à carburant

**F30** Phares antibrouillard

**F84** Système GNV

**F85** Prises de courant

**F86** Allume-cigares, sièges chauffants

**F87** Système Stop/Start

**F88** Chauffage des rétroviseurs

Après avoir remplacé les fusibles défectueux, replacer le couvercle de la boîte à fusibles.

Si le couvercle de boîte à fusibles n'est pas correctement fermé, un dysfonctionnement peut survenir.

**Boîte à fusibles du tableau de bord**

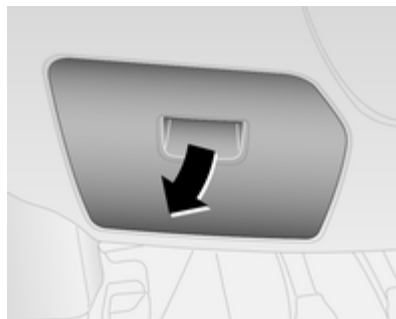

La boîte à fusibles se trouve derrière un couvercle sur la partie inférieure du tableau de bord, du côté du conducteur.

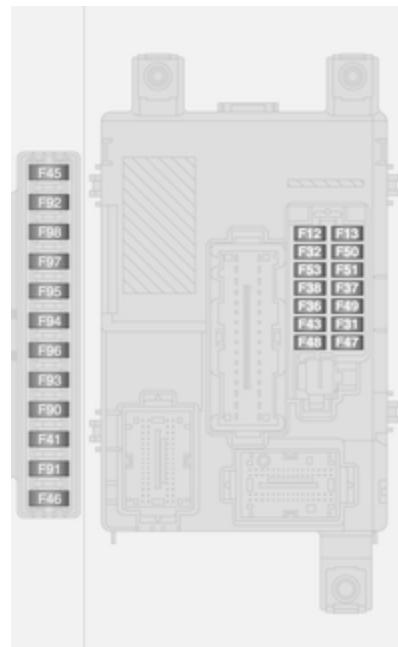

**N° Circuit électrique**

- F12** Feu de croisement droit
- F13** Feu de croisement gauche, réglage de la portée des phares
- F31** Relais de boîte à fusibles, relais de l'unité de commande de carrosserie
- F32** Éclairage de courtoisie
- F36** Connecteur de diagnostic, climatisation, Infotainment System
- F37** Tableau de bord, système de freinage
- F38** Verrouillage central
- F43** Lave-glace avant
- F47** Lève-vitres électroniques
- F48** Lève-vitres électroniques
- F49** Rétroviseurs extérieurs, Infotainment System, aide au stationnement

**N° Circuit électrique**

- F51** Infotainment System, système de freinage, embrayage
- F53** Tableau de bord
- F94** Prise de courant du coffre
- F95** Allume-cigares, prise de courant
- F96** Allume-cigares, prise de courant
- F97** Siège avant chauffant
- F98** Siège avant chauffant

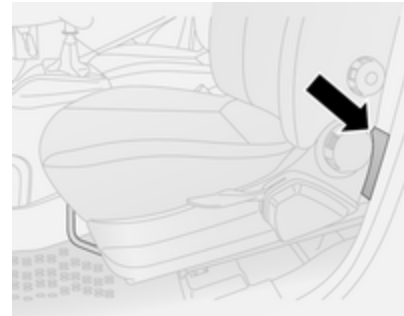
**Outillage du véhicule****Outillage****Fourgonnette**

L'outillage et l'équipement de levage du véhicule se trouvent dans le compartiment de rangement derrière le siège avant. Tirer la poignée avant et faire glisser le siège vers l'avant pour accéder ↻ 34.

## Combi, Combo Tour

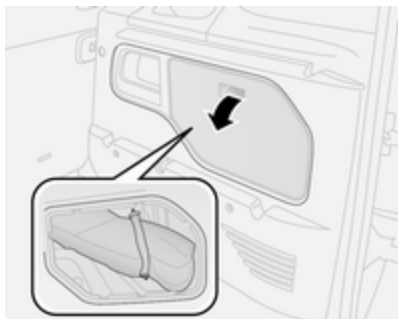

Les outils et l'équipement de levage par cric du véhicule sont rangés dans le coffre, derrière un panneau sur le côté droit.

Changement de roue ⇨ 159.

Roue de secours ⇨ 161.

## Jantes et pneus

## État des pneus, état des jantes

Franchir les arêtes vives lentement et si possible à angle droit. Rouler sur des arêtes vives peut endommager les pneus et les jantes. Ne pas écraser un pneu contre une bordure de trottoir lors du stationnement.

Contrôler régulièrement l'état des pneus. En cas de dégâts ou d'usure anormale, prendre contact avec un atelier.

## Pneus d'hiver

Les pneus d'hiver améliorent la sécurité de conduite à des températures inférieures à 7 °C et devraient donc être montés sur toutes les roues.

Les pneus de taille 185/65 R15, 195/65 R15 et 195/60 R16 C sont autorisés en tant que pneus d'hiver.

Disposer l'autocollant de vitesse dans le champ de vision du conducteur selon la réglementation du pays.

## Désignations des pneus

par exemple **215/60 R 16 95 H**

**215** = Largeur des pneus en mm

**60** = Rapport de la section (hauteur du pneu sur largeur du pneu) en %

**R** = Type de carcasse : Radiale

**RF** = Type : RunFlat

**C** = Usage commercial ou transport

**16** = Diamètre des jantes en pouces

**95** = Indice de capacité de charge par exemple : 95 correspond à 690 kg

**H** = Indicatif de vitesse

Indicatif de vitesse :

**Q** = jusqu'à 160 km/h

**S** = jusqu'à 180 km/h

**T** = jusqu'à 190 km/h

**H** = jusqu'à 210 km/h

**V** = jusqu'à 240 km/h

**W** = jusqu'à 270 km/h

## Pneus à sens de roulement imposé

Monter les pneus à sens de roulement imposé de sorte qu'ils roulent dans le sens de la marche. Le sens de rotation est reconnaissable à un symbole (par exemple une flèche) placé sur le flanc du pneu.

## Pression des pneus

Vérifier la pression des pneus (à froid) au moins tous les 14 jours et avant chaque long voyage. Ne pas oublier la roue de secours.

Dévisser le capuchon de la valve.

Pression des pneus ⇨ 184.

Les données de pression de gonflage se rapportent aux pneus froids. Elles s'appliquent tant aux pneus d'été qu'aux pneus d'hiver.

Toujours gonfler la roue de secours à la pression de gonflage pour pleine charge.

Le surgonflage ou le sous-gonflage des pneus par rapport aux pressions prescrites influence défavorablement

la sécurité, la tenue de route, le confort routier et la consommation et augmente l'usure des pneus.

La pression des pneus change selon les différentes options. Pour obtenir une valeur de pression des pneus correcte, appliquer la procédure ci-après :

1. Identifier l'appellation du moteur.  
Caractéristiques du moteur  
⇨ 178.
2. Identifier les pneus correspondants.

Les tableaux de pression des pneus indiquent toutes les combinaisons de pneus possibles ⇨ 184.

Pour les pneus homologués pour votre véhicule, consulter le certificat de conformité CEE fourni avec votre véhicule et les autres documents d'enregistrement nationaux.

Le conducteur est responsable du bon réglage de la pression des pneus.

### Attention

Un gonflage insuffisant peut provoquer un échauffement considérable du pneu ainsi que des dommages internes entraînant le décollement de la bande de roulement et même l'éclatement du pneu à grande vitesse.

## Système de surveillance de la pression des pneus

Le système de surveillance de la pression des pneus (TPMS) utilise une technologie de signaux radio et de capteurs pour contrôler les pressions des pneus.

### Avertissement

Le système de surveillance de la pression des pneus se contente d'avertir au sujet de l'état de basse pression des pneus et ne remplace pas l'entretien régulier des pneus par le conducteur.

Le système TPMS surveille la pression d'air des pneus et transmet les valeurs à un récepteur situé dans le véhicule.

Toutes les roues doivent être équipées de capteur de pression et les pneus doivent être gonflés à la pression prescrite.

Tableau de pression des pneus  
 ⇨ 184.

### Remarque

Dans les pays où le système de surveillance de la pression des pneus constitue une obligation légale, l'utilisation de roues sans capteurs de pression invalide l'homologation du type de véhicule.

### Basse pression des pneus



La détection d'un problème de basse pression de pneu est indiquée par l'illumination du témoin (⚠) ⇨ 81 accompagnée par un signal sonore. Dans les véhicules équipés de la version multifonction du centre d'informations du conducteur, un message correspondant est également affiché.

Si le symbole (⚠) s'allume, arrêter dès que possible et gonfler les pneus selon la recommandation ⇨ 184.

Après avoir procédé au gonflage, il peut être nécessaire de mettre à jour les valeurs de pression des pneus dans le système. Pendant ce temps, le symbole (⚠) peut s'allumer.

Si le symbole (⚠) s'allume à des températures plus basses et s'éteint après quelques instants de conduite, cela peut être un signe d'une chute de la pression des pneus. Vérifier la pression des pneus.

Si la pression de gonflage doit être réduite ou augmentée, couper le contact.

Monter uniquement des roues dotées de capteurs de pression ; dans le cas contraire, la pression des pneus n'est pas affichée et le témoin (⚠) clignote pendant plusieurs secondes puis s'allume en continu.

Les roues de secours ou roues de dépannage temporaires ne sont pas équipées de capteurs de pression. Le système de surveillance de la pression des pneus (TPMS) n'est pas fonctionnel pour ces roues. Le système TPMS reste opérationnel pour les trois autres roues.

Roue de secours ↗ 161, changement d'une roue ↗ 159.

Le témoin (⚠) et, en fonction de la version, un message correspondant s'affichent à chaque cycle d'allumage, jusqu'à ce que les pneus soient gonflés à la pression correcte.

Centre d'informations du conducteur ↗ 84.

### Importance de la température

La pression des pneus dépend de la température du pneu. Pendant la conduite, la pression et la température des pneus augmentent. Il est dès lors important de vérifier la pression de gonflage quand les pneus sont froids.

### Remarques générales

L'utilisation de kits de réparation de pneu du type liquide disponibles dans le commerce peut entraver le fonctionnement du système. Des kits de réparation des pneus approuvés par l'usine peuvent être utilisés.

Kit de réparation des pneus ↗ 157.

Un équipement radio haute puissance externe peut interrompre le système TPMS.

À chaque remplacement des pneus, les capteurs du système TPMS doivent être démontés et faire l'objet d'un entretien par un atelier.

### Fonction de réapprentissage

Une fois les roues changées, le système TPMS doit être recalculé. La procédure de réapprentissage nécessite jusqu'à 20 minutes de conduite à une vitesse minimale de 24 km/h.

Si des problèmes se présentent pendant la procédure de réapprentissage, le témoin (⚠) clignote pendant plusieurs secondes puis s'allume en continu. En fonction de la version, un message d'avertissement peut s'afficher dans le centre d'informations du conducteur.

### Profondeur de sculptures

Contrôler régulièrement la profondeur des sculptures.

Pour des raisons de sécurité, les pneus doivent être remplacés à partir d'une profondeur de 2-3 mm (4 mm pour les pneus d'hiver).

Pour des raisons de sécurité, il est recommandé de ne pas dépasser un écart de plus de 2 mm entre les profondeurs de sculpture de pneu d'un même essieu.



La profondeur minimale de sculpture légalement autorisée (1,6 mm) est atteinte lorsque le profil est usé jusqu'au repère d'usure (TWI = Tread Wear Indicator). La position des repères d'usure est indiquée par des marques sur les flancs du pneu.

Si l'usure est plus importante à l'avant qu'à l'arrière, permuter régulièrement les roues avant avec les roues arrière. S'assurer que le sens de rotation des roues est le même qu'auparavant.

Les pneus vieillissent même s'ils ne roulent pas. Nous recommandons de remplacer les pneus tous les 6 ans.

## Changement de taille de pneus et de jantes

En cas d'utilisation de taille de pneus autre que celle montée d'origine, il faut, le cas échéant, reprogrammer le compteur de vitesse électronique ainsi que la pression de gonflage nominale et procéder à d'autres modifications du véhicule.

Après avoir changé de taille de pneu, faire remplacer l'étiquette de pression de gonflage.

### ⚠ Attention

L'utilisation de pneus ou de jantes non adaptés peut donner lieu à des accidents et entraîner la perte de l'homologation du véhicule.

## Enjoliveurs

Utiliser des enjoliveurs et des pneus homologués en usine pour le véhicule correspondant afin de répondre à toutes les exigences concernant chaque combinaison roue et pneu.

Si des enjoliveurs ou des pneus non homologués en usine sont utilisés, les pneus ne peuvent pas présenter de bourrelet de protection de jante.

Les enjoliveurs ne doivent pas entraver le refroidissement des freins.

### ⚠ Attention

Des pneus ou des enjoliveurs non adéquats peuvent conduire à un dégonflage soudain des pneus et donc à des accidents.

## Chaînes à neige



Les chaînes à neige ne sont autorisées que sur les roues avant.

Utiliser des chaînes à neige à mailles fines qui ne dépassent pas la bande de roulement et les flancs intérieurs des pneus de plus de 10 mm, fermoir de chaîne compris.

Ne pas dépasser la vitesse de 50 km/h quand les chaînes à neige sont montées.

**⚠ Attention**

Un pneu endommagé est un pneu qui peut éclater.

**Kit de réparation des pneus**

De petits dégâts sur la bande de roulement du pneu peuvent être réparés avec le kit de réparation de pneus.

Ne pas enlever les corps étrangers du pneu.

Les dégâts au pneu d'une taille supérieure à 4 mm ou se situant dans le flanc du pneu ne peuvent pas être réparés à l'aide du kit de réparation des pneus.

**⚠ Attention**

Ne pas dépasser 80 km/h.

Ne pas utiliser pendant une longue période.

Cela risque d'affecter la direction et la manœuvrabilité.

En cas de crevaison de pneu :

Serrer le frein de stationnement, engager le premier rapport ou la marche arrière.

Le kit de réparation des pneus peut se trouver sous le siège avant, dans la boîte à gants ou sur le côté droit du coffre, derrière un cache.

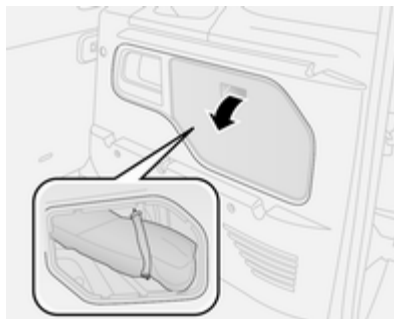

1. Sortir le kit de réparation des pneus du véhicule.
2. Enlever le compresseur.
3. Disposer le compresseur verticalement près du pneu.
4. Dévisser le capuchon de valve de la roue défectueuse.

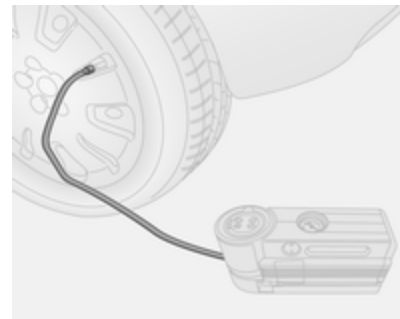

5. Visser le flexible de remplissage sur la valve du pneu.
6. Le commutateur du compresseur doit être placé sur O.
7. Brancher la fiche du compresseur sur la prise pour accessoires ou sur la prise d'allume-cigares.

Nous vous recommandons de laisser le moteur tourner afin d'éviter un déchargement de la batterie.

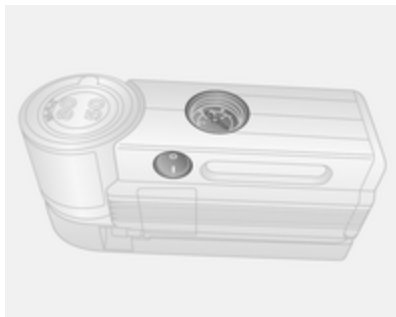

8. Placer le commutateur à bascule du compresseur sur I. Le pneu est rempli de produit d'étanchéité.
9. Le produit d'étanchéité a été complètement pompé dans le pneu. Puis, le pneu est gonflé à l'air.  
Pression des pneus ↗ 184.  
Quand la pression correcte est atteinte, éteindre le compresseur.
10. Si une pression de 1,5 bar n'est pas atteinte au bout de 5 minutes, enlever le kit de réparation des pneus. Avancer ou reculer le véhicule d'un tour de roue. Brancher à nouveau le kit de réparation de pneus et poursuivre la

procédure de remplissage pendant 5 min. Si une pression de 1,8 bar n'est toujours pas atteinte au bout de 5 minutes, le pneu est trop fortement endommagé. Prendre contact avec un atelier.

Ne pas faire fonctionner le compresseur pendant plus de 20 minutes.

11. Détacher le kit de réparation des pneus.
12. Essuyer avec un chiffon le produit d'étanchéité excédentaire.
13. Prélever l'étiquette apposée sur la bouteille de produit d'étanchéité et indiquant la vitesse maximale admise et la disposer dans le champ de vision du conducteur.
14. Reprendre la route sans délai afin que le produit d'étanchéité se répartisse uniformément dans le pneu. Après un trajet d'environ 10 km (mais pas plus de 10 minutes), s'arrêter et contrôler la pression du pneu. À cet effet, visser directement le flexible d'air sur la valve du pneu et le compresseur.

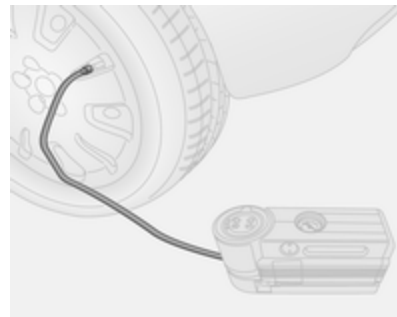

Si la pression du pneu dépasse 1,8 bar, corriger selon la valeur prescrite. Répéter la procédure, jusqu'à ce que plus aucune perte de pression ne se produise.

Si la pression des pneus est descendue au-dessous de 1,8 bar, il ne faut plus utiliser le véhicule. Prendre contact avec un atelier.

15. Ranger le kit de réparation des pneus dans le coffre.

**Remarque**

Les caractéristiques de conduite du pneu réparé sont fortement dégradées, c'est pourquoi il convient de remplacer ce pneu.

En cas de bruits anormaux ou de fort échauffement du compresseur, l'arrêter et le laisser refroidir.

Être attentif à la date d'expiration du kit. Cette date dépassée, la capacité d'étanchéisation ne peut plus être garantie. Tenir compte des consignes de stockage mentionnées sur la bouteille du produit d'étanchéité.

Remplacer la bouteille de produit d'étanchéité qui a été utilisée. Mettre la bouteille au rebut conformément aux prescriptions légales.

Le compresseur et le produit d'étanchéité peuvent être utilisés jusqu'à environ -20 °C.

**Remplacement de la cartouche de produit d'étanchéité**

Pour remplacer la cartouche de produit d'étanchéité :

1. Débrancher le flexible d'air du compresseur.

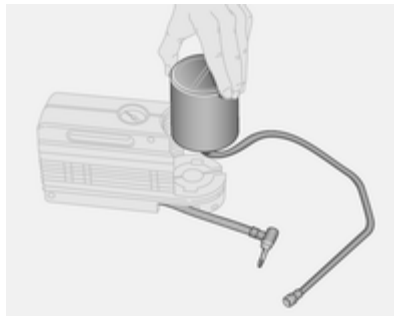

2. Tourner la cartouche dans le sens antihoraire pour la sortir en la soulevant.
3. Insérer la nouvelle cartouche et la tourner dans le sens horaire.
4. Brancher le flexible d'air du compresseur sur la cartouche et placer le tuyau de remplissage flexible à l'endroit prévu à cet effet.

**Changement d'une roue**

Certains véhicules sont équipés d'un kit de réparation de pneus au lieu d'une roue de secours ↷ 157.

Effectuer les préparatifs suivants et suivre les conseils ci-après :

- Garer le véhicule sur un sol ferme, plat et non glissant. Mettre les roues avant en position droite.
- Serrer le frein de stationnement, engager le premier rapport ou la marche arrière.
- Enlever la roue de secours ↷ 161.
- Ne jamais changer simultanément plusieurs roues.
- N'utiliser le cric que pour remplacer les pneus crevés, pas pour monter des pneus d'hiver ou d'été au changement de saison.
- Le cric ne nécessite aucune maintenance.
- Si le sol n'est pas ferme, placer une planche solide d'une épaisseur maximale de 1 cm sous le cric.
- Aucune personne ni aucun animal ne doivent se trouver à l'intérieur du véhicule soulevé par un cric.
- Ne pas se glisser sous un véhicule soulevé par un cric.

- Ne pas démarrer un véhicule soulevé par un cric.
- Nettoyer les écrous de roue et le filet avec un chiffon propre avant de poser la roue.

**⚠ Attention**

Ne pas graisser la vis de roue, l'écrou de roue ou le cône d'écrou de roue.



1. Dégager et retirer les capuchons des écrous de roue à l'aide d'un tournevis. Soulever et enlever l'enjoliveur à l'aide d'un outil adéquat.
2. Placer la clé de roue de manière sûre et desserrer chaque écrou de roue d'un demi-tour.



3. Les points de levage du véhicule sont situés à l'avant et à l'arrière.

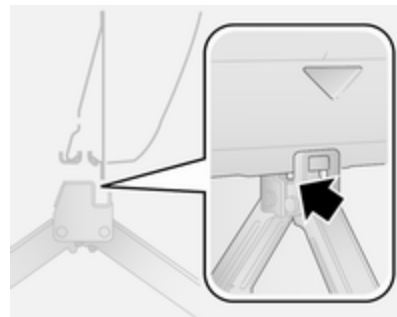

4. Régler le cric à la hauteur requise. Le positionner directement sous le point de levage de manière telle qu'il ne glisse pas.

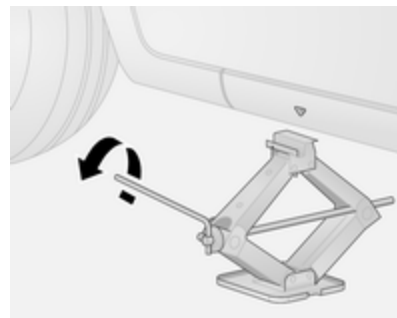

Quand le cric est bien aligné, le tourner jusqu'à ce que la roue ne touche plus le sol.

5. Dévisser les écrous de roue.
6. Changer la roue. Roue de secours ↪ 161.
7. Visser les écrous de roue.
8. Abaisser le véhicule.
9. Poser la clé de roue en s'assurant qu'elle est bien placée et serrer chaque écrou en quinconce. Le couple de serrage est de 85 Nm (jante en acier) ou 120 Nm (jante en alliage).
10. Aligner le trou de valve de l'enjoliveur avec la valve de pneu avant de l'installer.  
Placer les capuchons des écrous de roue.
11. Ranger la roue changée ↪ 161 ainsi que les outils du véhicule ↪ 151.
12. Vérifier la pression de gonflage du pneu et le couple de serrage des écrous de roue dès que possible.

Faire remplacer ou réparer le pneu défectueux dès que possible.

## Roue de secours

Certains véhicules sont équipés d'un kit de réparation des pneus ↪ 157 au lieu d'une roue de secours.

La roue de secours peut être qualifiée de roue de dépannage en raison de sa taille par rapport aux autres roues du véhicule et selon les réglementations nationales.

### Avertissement

L'utilisation d'une roue de secours plus petite que les autres roues ou conjointement avec des pneus d'hiver peut altérer la tenue de route. Faire remplacer le pneu défectueux dès que possible.

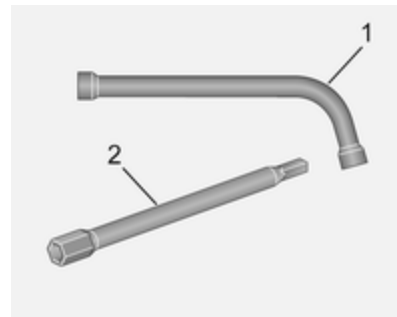

Selon la version du modèle, la roue de secours est rangée sous le plancher ou dans le coffre.

1. Attacher la barre d'extension 2 sur la clé de roue 1. Outillage du véhicule ↪ 151.

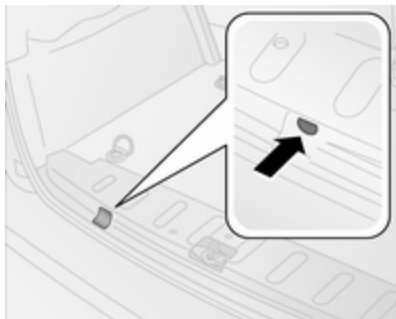

2. Introduire la clé de roue dans l'ouverture dans le plancher du coffre.
3. Faire tourner la clé de roue pour abaisser la roue de secours jusqu'au sol.



4. Sortir la roue de secours du dessous du véhicule.

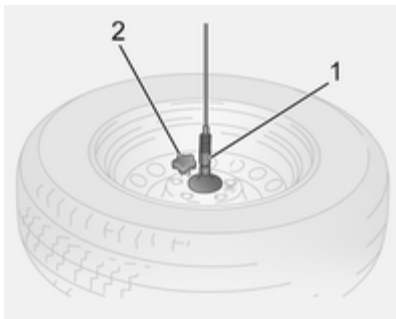

5. Dévisser le bouton à croisillon 2 et détacher la fixation de câble 1 de la roue de secours.
6. Changer la roue.
7. Positionner la roue qui a été remplacée à l'arrière du véhicule avec le côté extérieur de la roue tourné vers le bas.

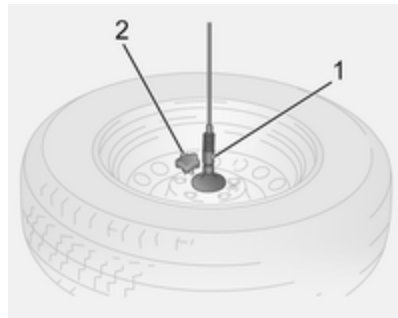

8. Passer la fixation 1 à travers le trou central de la jante en introduisant la goupille de positionnement dans un des trous de vis et en serrant avec le bouton à croissant 2.
9. Introduire la clé de roue dans l'ouverture dans le plancher du coffre et la tourner pour soulever au maximum la roue de secours.

Faire remplacer ou réparer le pneu défectueux dès que possible.

### Véhicules au GNV

Sur les véhicules au GNV, la roue de secours est rangée dans le coffre.

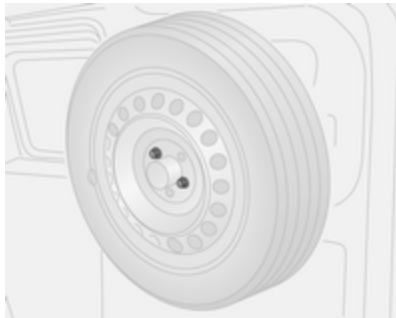

1. Dévisser les deux vis à l'aide de la clé de roue et enlever la roue de secours de son support. Outillage de bord ↻ 151.
2. Changer la roue.



3. Placer la roue qui a été remplacée sur le support en veillant à l'alignement correct de la goupille de positionnement.
4. Fixer la roue de secours en serrant les deux vis à l'aide de la clé de roue.

Faire remplacer ou réparer le pneu défectueux dès que possible.

### Pneus à sens de roulement imposé

Monter les pneus à sens de roulement imposé de sorte qu'ils roulent dans le sens de la marche. Le sens de rotation est reconnaissable à un symbole (par exemple une flèche) placé sur le flanc du pneu.

En cas de roues montées dans le sens contraire de la marche, respecter ce qui suit :

- La tenue de route peut être altérée. Faire remplacer ou réparer le pneu défectueux dès que possible.
- Par temps de pluie et neige, conduire extrêmement prudemment.

## Démarrage par câbles auxiliaires

Ne jamais démarrer à l'aide d'un chargeur rapide.

Lorsque la batterie est déchargée, démarrer le moteur à l'aide de câbles auxiliaires de démarrage et de la batterie d'un autre véhicule.

### ⚠ Attention

Le démarrage avec des câbles auxiliaires de démarrage doit être effectué avec la plus grande prudence. Tout non-respect des instructions suivantes peut entraîner des accidents ou des dégâts par explosion des batteries, ainsi que des dommages aux circuits électriques des deux véhicules.

### ⚠ Attention

Éviter les contacts avec les yeux, la peau, les tissus et les surfaces peintes. Le liquide de batterie con-

tient de l'acide sulfurique qui peut provoquer des blessures et des dégâts en cas de contact direct.

- Pas de flamme nue ni d'étincelles à proximité de la batterie.
- Une batterie déchargée peut déjà geler à une température de 0 °C. Dégeler la batterie gelée avant de raccorder les câbles de démarrage.
- Pour travailler à proximité de la batterie, porter des lunettes et des vêtements de protection.
- Utiliser une batterie de démarrage de même tension (12 volts). Sa capacité (Ah) ne peut pas être trop inférieure à celle de la batterie déchargée.
- Utiliser des câbles auxiliaires de démarrage avec pinces-crocodiles isolées et présentant une section d'au moins 16 mm<sup>2</sup> et de 25 mm<sup>2</sup> pour les moteurs diesel.
- Ne pas débrancher la batterie déchargée du réseau de bord.
- Arrêter les appareils électriques non indispensables.

- Pendant toute l'opération, ne pas se pencher sur la batterie.
- Veiller à ce que les pinces-crocodiles des câbles auxiliaires de démarrage ne se touchent pas.
- Les véhicules ne doivent pas se toucher pendant le démarrage à l'aide des câbles auxiliaires.
- Serrer le frein de stationnement, mettre la boîte de vitesses au neutre (point mort).

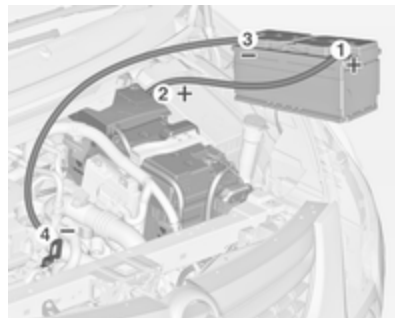

Séquence de raccordement des câbles :

1. Raccorder le câble rouge à la borne positive de la batterie de démarrage.
2. Raccorder l'autre extrémité du câble rouge à la borne positive de la batterie déchargée.
3. Raccorder le câble noir à la borne négative de la batterie de démarrage.
4. Raccorder l'autre extrémité du câble noir à un point de masse du véhicule tel que le bloc moteur ou un boulon de fixation du moteur. Effectuer le branchement aussi loin que possible de la batterie déchargée et en tout état de cause à plus de 60 cm.

Placer les câbles de sorte qu'ils ne puissent pas être happés par des pièces en mouvement dans le compartiment moteur.

Démarrage du moteur :

1. Mettre en marche le moteur du véhicule procurant le courant.
2. Au bout de 5 minutes, démarrer l'autre moteur. Les tentatives de démarrages ne doivent pas dépasser 15 secondes avec un intervalle de 1 minute entre elles.
3. Faire tourner les deux moteurs pendant environ 3 minutes au ralenti avec les câbles branchés.
4. Allumer les consommateurs électriques (par exemple phares, lunette arrière chauffante) sur le véhicule prenant le courant.
5. Le retrait des câbles se fait exactement dans l'ordre inverse de l'installation.

## Remorquage

### Remorquage du véhicule

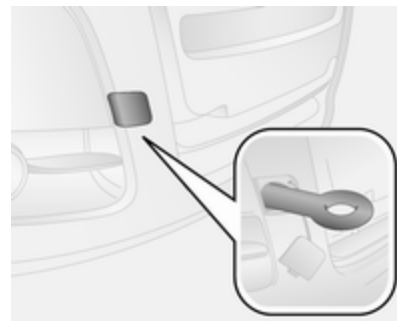

Libérer le cache en le soulevant avec précaution à l'aide d'un tournevis. Pour éviter tout dégât, il est recommandé de placer un chiffon entre le tournevis et le cadre.

L'œillet de remorquage se trouve dans l'outillage du véhicule ↻ 151.

Visser l'œillet de remorquage au maximum et jusqu'à ce qu'il soit en position horizontale.

Fixer un câble de remorquage ou mieux une barre de remorquage à l'œillet de remorquage.

### Avertissement

L'œillet de remorquage ne doit être utilisé que pour le remorquage et non pour récupérer le véhicule.

Mettre le contact afin de pouvoir débloquer le volant et actionner les feux stop, l'avertisseur sonore et l'essuie-glace avant.

Boîte de vitesses au point mort (neutre).

### Remarque

Si le point mort ne peut pas être sélectionné sur les véhicules à boîte manuelle automatisée (MTA), le véhicule doit uniquement être remorqué avec les roues motrices soulevées du sol.

### Avertissement

Démarrer lentement. Ne pas conduire par à-coups. Des forces de traction trop importantes peuvent endommager les véhicules.

Quand le moteur est arrêté, le freinage et la direction nécessitent de plus grands efforts.

Mettre en marche le système de recyclage de l'air et fermer les fenêtres afin d'éviter toute pénétration des gaz d'échappement du véhicule tracteur.

Prendre contact avec un atelier.

Après le remorquage, dévisser l'œillet de remorquage et remettre le bouchon en place.

## Remorquage d'un autre véhicule

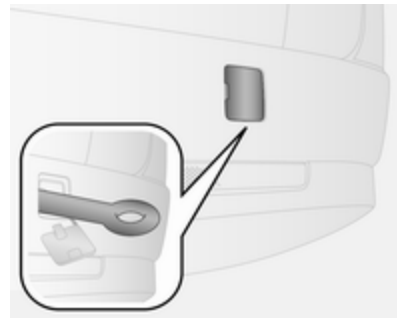

Insérer un tournevis dans la fente sur le côté du capuchon. Dégager le capuchon en faisant levier avec le tournevis. Pour éviter tout dégât, il est recommandé de placer un chiffon entre le tournevis et le cadre.

L'œillet de remorquage se trouve dans l'outillage du véhicule ↗ 151.

Visser l'œillet de remorquage au maximum et jusqu'à ce qu'il soit en position horizontale.

Fixer un câble de remorquage ou mieux une barre de remorquage à l'œillet de remorquage.

L'œillet de remorquage ne doit être utilisé que pour le remorquage et non pour récupérer un véhicule enlisé.

### Avertissement

Démarrer lentement. Ne pas conduire par à-coups. Des forces de traction trop importantes peuvent endommager les véhicules.

Après le remorquage, dévisser l'œillet de remorquage.

Reposer le cache.

## Soins extérieurs et intérieurs

### Entretien extérieur

#### Serrures

Les serrures sont lubrifiées en usine en utilisant une graisse pour barilletts de haute qualité. N'utiliser des produits dégivants que si cela est absolument nécessaire car leur effet dégraissant entrave le fonctionnement des barilletts. Après avoir utilisé des produits dégivants, faire regraisser les barilletts par un atelier.

#### Lavage

La peinture du véhicule est soumise à des agressions extérieures. Il convient dès lors de laver et de lustrer la voiture régulièrement. Préférer un programme avec application d'une couche de cire protectrice en cas d'utilisation d'une station de lavage automatique.

Éliminer immédiatement les fientes, les insectes morts, les résines, le pollen, etc. car ils contiennent des composants corrosifs qui peuvent endommager la peinture.

En cas de passage à la station de lavage, suivre les instructions du fabricant. Les essuie-glaces avant et arrière doivent être arrêtés. Enlever l'antenne et les accessoires externes tels que galerie de toit, etc.

En cas de lavage à la main, rincer abondamment les parties intérieures des passages de roue.

Nettoyer à fond les rebords et replis intérieurs des portes, le capot ainsi que les parties de la carrosserie qu'ils recouvrent.

### Avertissement

Toujours utiliser un produit de nettoyage dont le pH est compris entre 4 et 9.

Ne pas utiliser de produits de nettoyage sur des surfaces brûlantes.

Faire graisser les charnières de toutes les portes par un atelier.

Ne pas nettoyer le compartiment moteur avec un jet de vapeur ou haute pression.

Rincer abondamment le véhicule et l'essuyer à la peau de chamois. Rincer la peau de chamois. Utiliser des peaux de chamois différentes pour les surfaces peintes et pour les surfaces vitrées : des résidus de cire sur les vitres altèrent la vision.

Ne pas éliminer les taches de goudron avec des objets durs. Utiliser un spray éliminant le goudron sur les surfaces peintes.

### Éclairage extérieur

Les lentilles des phares et des autres lampes sont en plastique. Ne pas utiliser de produits abrasifs ou corrosifs ni de grattoirs et ne pas effectuer de nettoyage à sec.

### Polissage et lustrage

Lustrer le véhicule régulièrement (au plus tard quand l'eau ne perle plus). Sinon, la peinture va se dessécher.

Un polissage n'est rendu nécessaire que lorsque la peinture est souillée par des substances solides ou a pris un aspect mat et perdu son éclat.

Le produit autopolish aux silicones forme aussitôt un film protecteur, dispensant ainsi du lustrage.

Les parties de la carrosserie en plastique ne doivent pas être traités avec des produits de lustrage ou de polissage.

### Vitres et balais d'essuie-glaces avant

Nettoyer à l'aide d'un chiffon doux non pelucheux ou d'une peau de chamois avec du produit de nettoyage pour vitres et du produit d'élimination des insectes.

Lors du nettoyage de la vitre arrière depuis l'intérieur, toujours passer le chiffon parallèlement à l'élément de chauffage pour éviter tout dommage.

Utiliser un grattoir à arêtes vives pour éliminer le givre (la glace) de façon mécanique. Appuyer le grattoir fer-

mement sur la vitre afin que la crasse ne puisse pas passer en dessous et rayer ainsi la vitre.

Nettoyer les balais d'essuie-glaces gras avec un chiffon doux et un produit de nettoyage pour vitres.

### Toit ouvrant

Ne jamais le nettoyer avec des solvants, des produits abrasifs, des carburants, des produits agressifs (par exemple produits de nettoyage de peinture, solutions à l'acétone, etc.), des acides, des produits très alcalins ou des éponges abrasives. Ne pas appliquer de produits de lustrage ou de polissage sur le toit ouvrant.

### Roues et pneus

Ne pas utiliser de nettoyeurs à haute pression.

Nettoyer des jantes avec un nettoyant pour jantes à pH neutre.

Les jantes sont peintes et peuvent être nettoyées avec les mêmes produits que la carrosserie.

## Dégâts à la peinture

Corriger les petits dégâts de peinture avec un crayon de retouche avant que la rouille ne se forme. Les grands dégâts de peinture ou la rouille doivent être réparés par un atelier.

## Soubassement

Le soubassement est partiellement revêtu de PVC ou d'une couche de cire de protection permanente dans les zones les plus critiques.

Vérifier le soubassement après son lavage et le faire cirer le cas échéant. Les matériaux en bitume caoutchouc peuvent abîmer la couche de PVC. Faire effectuer les travaux au soubassement par un atelier.

De préférence, laver le soubassement au début et à la fin de l'hiver et faire vérifier la couche de cire de protection.

## Installation au gaz naturel

Ne pas diriger le jet de vapeur ou le jet haute pression sur les composants de l'installation au gaz naturel. Il est particulièrement important de proté-

ger les réservoirs de gaz naturel et les détendeurs dans le soubassement du véhicule et sur le tablier du compartiment moteur.

Ne pas traiter ces composants avec des nettoyants chimiques ou des produits lustrants.

Faire effectuer le nettoyage des éléments de l'installation de gaz naturel par un atelier agréé pour l'entretien des véhicules roulant au gaz naturel.

## Dispositif d'attelage

Ne pas nettoyer la barre d'attelage avec un jet de vapeur ou haute pression.

## Entretien intérieur

### Intérieur et garnitures

Ne nettoyer l'habitacle, y compris le revêtement de tableau de bord et les revêtements qu'à l'aide d'un chiffon sec ou de produit de nettoyage intérieur.

Nettoyer les garnitures en cuir à l'eau propre et avec un chiffon doux. Pour les taches tenaces, utiliser un produit d'entretien pour cuir.

Nettoyer le combiné d'instruments et les écrans uniquement avec un chiffon doux humide. Si nécessaire, utiliser une solution savonneuse douce.

Les garnitures en tissu se nettoient le mieux à l'aspirateur et à la brosse. Pour éliminer les taches, utiliser un produit de nettoyage pour tissu.

Il se peut que les tissus ne soient pas grand teint. Cela peut provoquer des décolorations visibles, notamment sur les garnitures de couleur claire. Éliminer les taches et les décolorations dès que possible.

Nettoyer les ceintures de sécurité à l'eau tiède ou avec un produit de nettoyage pour intérieur.

**Avertissement**

Attacher les fermetures Velcro des vêtements car elles peuvent abîmer le garnissage du siège si elles restent ouvertes.

La même chose s'applique aux vêtements avec des objets aux bords tranchants, tels que fermetures éclair, ceintures ou jeans cloutés.

**Éléments en matière plastique et en caoutchouc**

Les pièces en plastique et en caoutchouc peuvent être entretenues avec les mêmes produits que la carrosserie. Le cas échéant, utiliser un produit de nettoyage pour intérieur. Ne pas utiliser d'autres produits. Éviter notamment les solvants et l'essence. Ne pas utiliser de nettoyeurs à haute pression.

## Service et maintenance

Informations générales .....	171
Fluides, lubrifiants et pièces re- commandés .....	172

## Informations générales

### Informations sur l'entretien

Il est important pour la sécurité, la fiabilité ainsi que pour le maintien de la valeur de votre véhicule que tous les travaux d'entretien soient effectués aux intervalles prévus.

Le dernier plan d'entretien détaillé pour votre véhicule est disponible auprès de votre atelier.

Affichage d'entretien ⇨ 73.

### Intervalles d'entretien - moteurs à essence et au GNV

Il faut faire réviser le véhicule tous les 30 000 km ou une fois tous les 2 ans, si le kilométrage annuel est inférieur.

### Intervalles d'entretien - moteurs diesel

L'entretien de votre véhicule est requis tous les 35 000 km ou tous les 2 ans, selon l'échéance survenant en premier, sauf indication contraire dans le centre d'informations du conducteur.

Un intervalle d'entretien plus court peut être valide pour les comportements de conduite intenses, par ex. pour les taxis et les véhicules de police.

Affichage d'entretien ⇨ 73.

### Intervalles d'entretien pour l'international

La maintenance de votre véhicule est requise tous les 20 000 km ou après 1 an, selon l'échéance survenant en premier, sauf indication contraire dans l'affichage de service.

Les intervalles d'entretien internationaux concernent :

Albanie, République de Biélorussie, Bosnie-Herzégovine, Géorgie, Macédoine, Moldavie, Monténégro, Serbie, Ukraine.

Affichage d'entretien ⇨ 73.

## Confirmations

La confirmation des entretiens effectués est indiquée dans le carnet d'entretien et de garantie. La date et le kilométrage sont ajoutés ainsi que la signature et le cachet de l'atelier ayant effectué l'entretien.

S'assurer que le carnet d'entretien et de garantie est correctement rempli car la preuve d'un entretien suivi est essentielle en cas d'appel à la garantie ou de demande de geste commercial et cela constituera aussi un argument positif lors de la revente éventuelle du véhicule.

## Intervalle d'entretien avec la durée de vie restante de l'huile moteur

La périodicité des travaux d'entretien est calculée sur la base de différents paramètres dépendant de l'usage du véhicule.

Quand un changement d'huile est nécessaire, le témoin  clignote dans le combiné d'instruments ⇨ 82. En fonction de la version, un message

peut également apparaître dans le centre d'informations du conducteur ⇨ 82.

Affichage d'entretien ⇨ 73.

## Fluides, lubrifiants et pièces recommandés

### Fluides et lubrifiants recommandés

Utiliser uniquement des produits satisfaisant les spécifications recommandées. L'utilisation de produit n'étant pas en conformité à ces spécifications peut conduire à des dommages n'étant pas couverts par la garantie.

#### Attention

Les produits nécessaires au fonctionnement du véhicule sont dangereux et peuvent être nocifs. Manipuler avec prudence. Respecter les consignes figurant sur les récipients.

### Huile moteur

L'huile moteur est identifiée par sa qualité et par sa viscosité. Lors du choix de l'huile moteur à utiliser, la qualité est plus importante que la

viscosité. La qualité de l'huile garantit, par ex., la propreté du moteur, la protection contre l'usure et le contrôle du vieillissement de l'huile, alors que la classe de viscosité définit la capacité d'écoulement de l'huile dans une certaine plage de températures.

Dexos est la plus récente des huiles moteur de qualité et offre une protection optimale des moteurs à essence et diesel. S'il n'est pas possible de s'en procurer, il faut utiliser des huiles moteur d'autres qualités mentionnées. Les recommandations données pour les moteurs à essence sont également d'application pour les moteurs au gaz naturel comprimé (GNV).

Sélectionner l'huile moteur appropriée sur base de ses qualités et de sa viscosité ↪ 177.

### **Appoint d'huile moteur**

Les huiles moteur de différentes marques et différents producteurs peuvent être mélangées pour autant que vous respectiez les critères d'huile moteur spécifiés en terme de qualité et de viscosité.

L'utilisation exclusive d'huiles moteur de qualité ACEA A1/B1 ou A5/B5 est interdite, car elles peuvent entraîner des dégâts du moteur à long terme dans certaines conditions d'utilisation.

Sélectionner l'huile moteur appropriée sur base de ses qualités et de sa viscosité ↪ 177.

### **Additifs supplémentaires d'huile moteur**

L'utilisation d'additifs supplémentaires d'huile moteur peut entraîner des dégâts et rendre la garantie caduque.

### **Viscosité d'huile moteur**

La classe de viscosité SAE définit la capacité d'écoulement d'une huile.

L'huile multigrade est représentée par deux chiffres, par ex.

SAE 5W-30. Le premier chiffre, suivi d'un W, indique la viscosité à basse température et le second chiffre, la viscosité à haute température.

Sélectionner la classe de viscosité appropriée ↪ 177.

Toutes les classes de viscosité recommandées sont adaptées pour une utilisation à des températures ambiantes élevées.

### **Liquide de refroidissement et antigel**

Utiliser uniquement un antigel approuvé pour le véhicule. Prendre contact avec un atelier.

Le système est rempli en usine par un liquide de refroidissement conçu pour offrir une excellente protection contre la corrosion ainsi que le gel à des températures allant approximativement jusqu'à -28 °C. Dans les pays nordiques, le liquide de refroidissement rempli en usine offre une protection contre le gel à des températures allant jusqu'à -37 °C. Cette concentration devrait être maintenue toute l'année.

L'utilisation d'additifs supplémentaires pour liquide de refroidissement dont le but est de procurer une protection supplémentaire contre la corrosion ou d'assurer l'étanchéité en cas de petites fuites peut provoquer des problèmes de fonctionnement.

Nous déclinons toute responsabilité quant aux conséquences liées à l'utilisation d'additifs supplémentaires pour liquide de refroidissement.

### **Liquide de frein/d'embrayage**

Au fil du temps, le liquide de frein absorbe l'humidité, ce qui réduit l'efficacité du freinage. Le liquide de frein doit donc être remplacé à l'intervalle spécifié.

## Caractéristiques techniques

Identification du véhicule ..... 175

Données du véhicule ..... 177

### Identification du véhicule

#### Numéro d'identification du véhicule

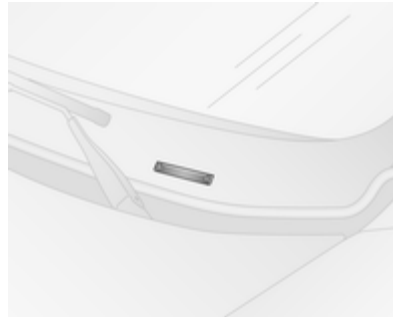

Le numéro d'identification du véhicule est visible à travers le pare-brise



et sur le plancher du côté du passager avant derrière un couvercle.

#### Plaquette d'identification

La plaquette d'identification se trouve dans le compartiment moteur.

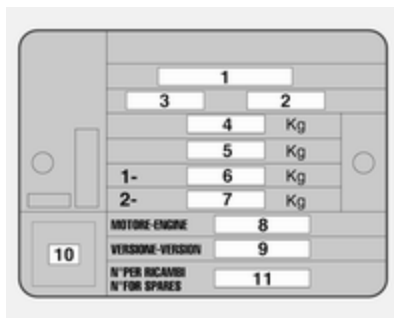

Données de la plaquette signalétique :

- 1 = Numéro d'homologation
- 2 = Numéro d'identification du véhicule
- 3 = Code d'identification du type de véhicule
- 4 = Poids nominal brut du véhicule en kg
- 5 = Poids total roulant autorisé en kg
- 6 = Charge maximale autorisée sur l'essieu avant en kg
- 7 = Charge maximale autorisée sur l'essieu arrière en kg

- 8 = Type de moteur
- 9-11 = Données spécifiques au véhicule ou au pays

La charge sur essieu avant et la charge sur essieu arrière ne doivent pas dépasser ensemble le poids total autorisé en charge. Si, par exemple, la charge sur l'essieu avant est maximale, la charge sur l'essieu arrière doit être telle que le poids total autorisé en charge n'est pas dépassé.

Les caractéristiques techniques ont été établies selon les normes de la Communauté Européenne. Tous droits de modification réservés. Les indications figurant sur les papiers du véhicule ont toujours priorité sur celles du présent manuel.

### Identification du moteur

Les tableaux de caractéristiques techniques présentent l'appellation du moteur. Caractéristiques du moteur ↻ 178.

Pour identifier le moteur adéquat, voir la puissance du moteur dans le certificat de conformité CEE fourni avec votre véhicule et les autres documents d'enregistrement nationaux.

## Données du véhicule

### Liquides et lubrifiants recommandés

#### Qualité de l'huile moteur recommandée

Qualité de l'huile moteur	Tous moteurs
dexos 2	✓

Si la qualité dexos n'est pas disponible pour l'international, les qualités d'huile listées ci-dessous peuvent être utilisées :

Qualité de l'huile moteur	Tous moteurs
ACEA A3/B4/C3	✓

### Classes de viscosité d'huile moteur

Température ambiante	Tous moteurs
Jusqu'à -25 °C	SAE 5W-30 ou SAE 5W-40
au-dessous de -25 °C	SAE 0W-30 ou SAE 0W-40

**Données du moteur**

Désignation de vente	1.4	1.4	1.4
Appellation du moteur	1.4i	1.4Turbo	1.4CNG
Nombre de cylindres	4	4	4
Cylindrée [cm <sup>3</sup> ]	1368	1368	1368
Puissance du moteur [kW]	70	88	88
à un régime de	6000	5000	5000
Couple [Nm]	127	206	206
à un régime de	4500	3000	3000
Type de carburant	Essence	Essence	Gaz naturel pour véhicules / essence
Indice d'octane RON			
recommandé	<b>95</b>	<b>95</b>	<b>95</b>
autorisé	98	98	98
autorisé	91	91	91
Gaz	–	–	CNG
Consommation d'huile [l/1000 km]	0,6	0,6	0,6

Désignation de vente	1.3 Turbo	1.6 Turbo	2.0 Turbo
Appellation du moteur	1.3CDTI	1.6CDTI <sup>1)</sup>	2.0CDTI
Nombre de cylindres	4	4	4
Cylindrée [cm <sup>3</sup> ]	1248	1598	1956
Puissance du moteur [kW]	66	66 / 77	99
à un régime de	4000	4000	3500
Couple [Nm]	200	290	320
à un régime de	1500	1500	1500
Type de carburant	Gazole (diesel)	Gazole (diesel)	Gazole (diesel)
Consommation d'huile [l/1000 km]	0,6	0,6	0,6

1) Petite / grande puissance.

## Performances

La vitesse maximale indiquée est atteignable à poids à vide (sans conducteur) plus charge utile de 200 kg. Un équipement en option peut réduire la vitesse maximale spécifiée du véhicule.

<b>Moteur</b>	<b>1.4i</b>	<b>1.4Turbo</b>	<b>1.4CNG</b>	<b>1.3CDTI</b>
Vitesse maximale [km/h]	161	172/167 <sup>2)</sup>	172	158/153 <sup>2)</sup>

2) H1/H2.

<b>Moteur</b>	<b>1.6CDTI Petite puissance</b>	<b>1.6CDTI Grande puissance</b>	<b>2.0CDTI</b>
Vitesse maximale [km/h]	158/153 <sup>3)</sup>	164/159 <sup>3)</sup>	179/174 <sup>3)</sup>

3) H1/H2.

## Poids du véhicule

### Poids à vide, modèle de base sans équipement optionnel

Les charges maximum autorisées ne peuvent pas être dépassées. Ces poids sont spécifiés dans les documents du véhicule ou sur la plaquette d'identification ↪ 175.

Longueur	Hauteur de toit	Fourgonnette	Combi	Combo Tour
L1	H1	1355-1535	1425-1585	1445-1615
	H2	1355-1565	–	1505-1615
L2	H1	1395-1615	1505-1615	1600-1615
	H2	1535-1575	1715	1675

Les équipements et accessoires en option augmentent le poids à vide. Le certificat de conformité CE indique le poids à vide d'un véhicule spécifique.

Informations sur le chargement ↪ 62.

**Dimensions du véhicule**

Type	Fourgonnette		Combi/Combo Tour	
	L1	L2	L1	L2
Empattement				
Longueur [mm]	4390	4740	4390	4740
Largeur sans rétroviseurs [mm]	1850	1850	1850	1850
Largeur avec rétroviseurs extérieurs [mm]	2119	2119	2119	2119
Hauteur [mm]. Toit standard <sup>4)</sup>	1895	1927	1895	1927
Hauteur [mm]. Toit haut <sup>4)</sup>	2125	2125	2125	2125/2115 <sup>5)</sup>
Longueur du coffre au niveau du plancher [mm]	1820	2170	1400/991 <sup>6)</sup>	1750/1341 <sup>6)</sup>
Largeur du coffre [mm]	1230	1230	1230/1166 <sup>7)</sup>	1230/1166 <sup>7)</sup>
Hauteur du compartiment de chargement [mm]. Toit standard	1305	1305	1305	1305
Hauteur du compartiment de chargement [mm]. Toit haut	1550	1550	1550	1550
Empattement [mm]	2755	3105	2755	3105
Diamètre de braquage entre bordures [m]	11,2	12,5	11,2	12,5

4) Sans antenne.

5) Combi/Combo Tour.

6) Avec/sans sièges arrière rabattables (version 5 places uniquement).

7) Combo Tour uniquement.

## Capacités

### Huile moteur

Moteur	1.4i	1.4Turbo	1.4CNG	1.3CDTI	1.6CDTI	2.0CDTI
filtre inclus [l]	2,7	2,9	2,9	3,2	4,9	4,9
entre MIN et MAX [l]	1,0	1,0	1,0	1,0	1,0	1,0

### Réservoir de carburant

Essence/diesel, contenance nominale [l]	60
Gaz naturel GNV, capacité nominale [kg]	16,15 / 22,1 <sup>8)</sup>
Essence, contenance nominale [l]	22

8) L1/L2.

## Pressions des pneus

Régler la pression des pneus à la valeur spécifiée pour pleine charge lors de la conduite à des vitesses de 160 km/h.

Moteur	Pneus	Confort		À pleine charge	
		avant [kPa/bar] ([psi])	arrière [kPa/bar] ([psi])	avant [kPa/bar] ([psi])	arrière [kPa/bar] ([psi])
Tous	185/65 R15 88T	250/2,5 (36)	250/2,5 (36)	290/2,9 (42)	290/2,9 (42)
	185/65 R15 92T	250/2,5 (36)	260/2,6 (38)	290/2,9 (42)	300/3,0 (44)
	195/65 R15 95T	240/2,4 (35)	240/2,4 (35)	260/2,6 (38)	270/2,7 (39)
			300/3,0 (44) <sup>9)</sup>	320/3,2 (46) <sup>9)</sup>	
195/60 R16 C 99/97T	270/2,7 (39)	270/2,7 (39)	270/2,7 (39)	330/3,3 (48)	
				360/3,6 (52) <sup>9)11)</sup>	
				280/2,8 (41) <sup>12)</sup>	

<sup>9)</sup> Combi.

<sup>10)</sup> Combo Tour.

<sup>11)</sup> Camionnette L2, toutes les variantes avec CNG et Combo Tour à 7 places.

<sup>12)</sup> Combo Tour à 5 places.

## Informations au client

Informations au client .....	185
Enregistrement des données du véhicule et vie privée .....	185

## Informations au client

### Déclaration de conformité

#### Systèmes de transmission

Ce véhicule dispose de systèmes transmettant et/ou recevant des ondes radio soumis à la directive 1999/5/EC. Ces systèmes sont conformes aux exigences essentielles ainsi qu'à d'autres dispositions pertinentes de la directive 1999/5/EC. Des copies des déclarations de conformité sont disponibles via notre site Web.

## Enregistrement des données du véhicule et vie privée

### Enregistrements des données d'événements

#### Modules de stockage de données dans le véhicule

Le véhicule est doté d'un grand nombre de composants électroniques contenant des modules de stockage de données qui mémorisent de manière temporaire ou permanente des données techniques concernant l'état du véhicule, les événements et les erreurs. En général, ces informations techniques permettent de documenter l'état des pièces, modules, systèmes ou l'environnement :

- Conditions de fonctionnement de composants de système (par ex. niveaux de remplissage)

- Messages d'état du véhicule et de ses composants uniques (par ex. nombre de tours de roue/vitesse de rotation, ralentissement, accélération latérale)
- Dysfonctionnement et défauts dans des composants de système important
- La réaction du véhicule dans des conditions particulières de conduite (par ex. déploiement d'un airbag, activation du système de régulation de stabilité)
- Conditions environnementales (par ex. température)

Cette donnée est uniquement technique et facilite l'identification et la correction des erreurs ainsi que l'optimisation des fonctions du véhicule.

Les profils de déplacement indiquant les itinéraires parcourus ne peuvent pas être créés avec cette donnée.

Si des services sont utilisés (par ex. travaux de réparation, procédures de services, cas de garantie, assurance qualité), les employés du réseau d'entretien (y compris le fabricant)

peuvent, en utilisant des appareils de diagnostic spéciaux, lire ces informations techniques à partir de modules de stockage de données d'événement et d'erreur. Des informations supplémentaires peuvent vous être fournies dans ces ateliers, le cas échéant. Une fois qu'une erreur a été corrigée, la donnée est effacée du module de stockage de données ou elle est continuellement écrasée.

Durant le fonctionnement du véhicule, il est possible de rencontrer certaines situations où une donnée technique se rapportant à d'autres informations (rapport d'accident, dommages sur le véhicule, énoncés de témoin, etc.) peut être associée à une personne spécifique - éventuellement avec l'aide d'un expert.

Des fonctions supplémentaires, avec le consentement du client (par ex. location du véhicule en cas d'urgence) permettent la transmission de données particulières du véhicule.

## Identification de fréquence radio (RFID)

La technologie RFID est utilisée sur certains véhicules pour des fonctions telles que la surveillance de la pression des pneus et la sécurité du circuit d'allumage. Il est également utilisé en association avec des fonctions de confort comme les télécommandes radio pour le verrouillage/déverrouillage des portes et les émetteurs embarqués d'ouverture de portails ou de portes de garage. La technologie RFID des véhicules Opel n'utilise pas et n'enregistre pas d'informations personnelles, pas plus qu'elle n'établit de liens vers d'autres systèmes Opel contenant des informations personnelles.



## Index alphabétique

- A**
- Accessoires et modifications du véhicule ..... 134
  - Accoudoir..... 35
  - Accouplement de remorque..... 132
  - Actionnement des vitres depuis l'extérieur..... 29
  - Activation d'airbag..... 84
  - Affichage d'entretien..... 84
  - Affichage de la transmission ..... 117
  - Affichage de service ..... 73
  - Affichage de transmission ..... 74
  - Affichage multifonction..... 84
  - Affichages d'informations..... 84
  - Affichage standard..... 84
  - Aide au démarrage en côte. . 79, 122
  - Aide au stationnement ..... 125
  - Aide au stationnement par ultrasons ..... 79, 125
  - Airbags et rétracteurs de ceinture 77
  - Alerte..... 90
  - Allumage des feux de jour..... 84
  - Allume-cigares ..... 69
  - Anneaux d'arrimage ..... 61, 62
  - Antiblocage de sécurité ..... 121
  - Antiblocage de sécurité (ABS) .... 79
  - Antibrouillard ..... 83
  - Appel de phares ..... 94
  - Appuis-tête ..... 32
- ASR (Régulateur d'antipatinage) 122**
- Assistance au freinage ..... 122
- Avertissement général..... 76
- Avertisseur sonore ..... 13, 65
- B**
- Barres de toit..... 58
  - Batterie du véhicule ..... 139
  - Blocage de démarrage..... 83
  - Blocage du démarrage ..... 26
  - Boîte à fusibles du compartiment moteur ..... 149
  - Boîte à fusibles du tableau de bord ..... 150
  - Boîte à gants ..... 56
  - Boîte de vitesses ..... 16
  - Boîte manuelle ..... 116
  - Boîte manuelle automatisée ..... 117
  - Bouches d'aération..... 105
  - Bouches d'aération fixes ..... 106
  - Bouches d'aération réglables .... 105
  - Bouton de sélection de carburant 72
- C**
- Cache-bagages ..... 59
  - Cache-bagages extensible..... 59, 62
  - Capacités ..... 183
  - Capot ..... 136
  - Caractéristiques de conduite et conseils pour le remorquage .. 132

Caractéristiques du véhicule.....	177	Charge au toit.....	62	Contrôles du véhicule.....	135
Caractéristiques spécifiques du véhicule .....	3	Chargement.....	57	Coupure automatique de carburant.....	91, 110
Carburant.....	127	Charge utile.....	62	Coupure d'alimentation en décélération .....	111
Carburant pour fonctionnement au gaz naturel .....	128	Chauffage .....	36	Coupure du véhicule.....	91, 110
Carburant pour moteurs à essence .....	127	Chauffage et ventilation .....	101	Crevaison.....	159
Carburant pour moteurs diesel ..	128	Clés .....	19	Cric de véhicule.....	151
Carillon d'avertissement.....	84	Clés, serrures.....	19		
Carillon d'avertissement de limite de vitesse.....	84	Clignotant .....	76	<b>D</b>	
Carillon d'avertissement du rappel de ceinture de sécurité...	84	Clignotant avant.....	142	Danger, attention et avertissement	4
Carillons.....	90	Clignotants.....	70	Date.....	84
Carillons d'avertissements.....	90	Clignotants de changement de direction et de file .....	96	Déclaration de conformité.....	185
Car Pass .....	19	Clignotants latéraux .....	145	Défaillance .....	120
Catalyseur .....	115	Climatisation .....	15, 102	Démarrage du moteur .....	109, 117
Ceinture de sécurité .....	8	Climatisation électronique .....	103	Démarrage et utilisation.....	109
Ceinture de sécurité à trois points	40	Coffre .....	25, 57	Démarrage par câbles auxiliaires .....	164
Ceintures.....	38	Combiné d'instruments .....	70	Désactivation d'airbag .....	46, 77, 84
Ceintures de sécurité .....	38	Commande d'éclairage du tableau de bord .....	97	Désignations des pneus .....	152
Cendriers .....	69	Commandes au volant .....	64	Déverrouillage du véhicule .....	6
Centre d'informations du conducteur.....	84	Commutateur d'éclairage .....	94	Dimensions du véhicule .....	182
Chaînes à neige .....	156	Compte-tours .....	71	Direction.....	108
Changement d'une roue .....	159	Compteur de vitesse .....	70	Dispositif antivol .....	26
Changement de taille de pneus et de jantes .....	156	Compteur kilométrique .....	70	Distance jusqu'au prochain entretien.....	84
		Compteur kilométrique journalier	70	Données du moteur .....	178
		Consommation de carburant.....	84		
		Consommation de carburant - Émissions de CO <sub>2</sub> .....	131		
		Contrôle du véhicule .....	108		

**E**

Éclairage de plaque d'immatriculation .....	145
Éclairage du coffre.....	99
Éclairage du tableau de bord ....	147
Éclairage extérieur .....	12, 83, 94
Éclairage intérieur....	84, 97, 98, 146
Electronic Stability Program	80, 123
Éléments de commande.....	64
Emplacements de montage d'un système de sécurité pour enfant	50
Emploi d'une remorque .....	133
En cas de panne.....	165
Enjoliveurs.....	156
Enregistrement des données du véhicule et vie privée.....	185
Enregistrements des données d'événements.....	185
Entretien.....	171
Entretien extérieur .....	167
Entretien intérieur .....	169
Équipement électrique.....	148
Espaces de rangement.....	55
ESP (Electronic Stability Program).....	123
Essuie-glace / lave-glace avant ...	65
Essuie-glace / lave-glace de lunette arrière .....	66
Essuie-glaces et lave-glaces .....	14

Étiquette d'airbag.....	42
-------------------------	----

Exécution du travail .....	135
----------------------------	-----

**F**

Faire le plein .....	129
Fermeture automatique.....	84
Feu antibrouillard arrière .....	83
Feux antibrouillard .....	97
Feux arrière .....	144
Feux de détresse.....	70, 96
Feux de jour .....	95
Feux de position.....	94
Feux de recul .....	97
Feux de route .....	83, 94
Filtre à particules.....	114
Filtre à particules (pour diesel) .. .....	81, 114
Filtre à pollens .....	106
Fluides et lubrifiants recommandés .....	172
Fonctionnement normal de la climatisation .....	107
Forme convexe .....	27
Frein à main.....	121
Frein de stationnement .....	121
Freins .....	120, 139
Fusibles .....	148

**G**

Galerie de toit .....	62
Galleries de toit.....	62
Garnitures.....	169
Gaz d'échappement .....	114

**H**

Hayon.....	25
Horloge.....	66, 84
Huile moteur .....	136, 172, 177

**I**

Identification de fréquence radio (RFID).....	186
Identification du moteur.....	176
Informations générales .....	132
Informations pour un premier déplacement.....	6
Informations sur l'entretien .....	171
Informations sur le chargement ...	62
Infos radio.....	84
Introduction .....	3

**J**

Jantes et pneus .....	152
Jauge à carburant .....	71
Jauge de température de liquide de refroidissement du moteur . .	72
Jauges et cadrans.....	70

**K**

Kit de réparation des pneus ..... 157

**L**

Langue..... 84

Lentilles de feu embuées ..... 97

Lève-vitres électriques ..... 29

Lève-vitres manuels ..... 29

Levier sélecteur ..... 117

Liquide de direction assistée..... 138

Liquide de frein ..... 139

Liquide de frein/d'embrayage..... 172

Liquide de lave-glace ..... 138

Liquide de refroidissement du  
moteur ..... 137Liquide de refroidissement et  
antigel..... 172Liquides et lubrifiants  
recommandés..... 177

Lunette arrière chauffante ..... 31

**M**

Menu de réglages..... 84

Messages du système de  
carburant..... 91

Mode Eco (E)..... 119

Mode manuel ..... 119

**N**

Niveau bas d'huile moteur ..... 82

Niveau bas de carburant ..... 82

Numéro d'identification du  
véhicule ..... 175**O**

Ordinateur de bord..... 84, 91

Outillage ..... 151

Outillage de bord..... 151

**P**

Pare-brise..... 29

Pare-soleil ..... 31

Passage au rapport supérieur..... 79

Performances ..... 180

Phares..... 94

Phares antibrouillard ..... 96

Phares halogènes ..... 142

Phares pour conduite à l'étranger 95

Plage arrière..... 59

Plaquette d'identification ..... 175

Pneus d'hiver ..... 152

Poids à vide..... 62

Poids du véhicule ..... 181

Poids total autorisé en charge..... 62

Porte coulissante ..... 23

Porte-gobelets ..... 56

Porte latérale coulissante..... 23

Porte ouverte ..... 84

Portes..... 23, 25

Portes arrière ..... 23

Position de siège ..... 33

Position nuit manuelle ..... 28

Positions de la serrure de  
contact ..... 109

Préchauffage ..... 80

Prendre la route ..... 16

Pression d'huile moteur ..... 81

Pression des pneus ..... 153

Pressions des pneus ..... 184

Prise d'air ..... 106

Prises de courant ..... 68

Profondeur de sculptures ..... 155

Programmes de conduite  
électroniques ..... 119Protection contre la décharge de  
la batterie ..... 100

Purge du filtre à carburant ..... 83

**R**

Rabattement ..... 28

Rabattement des sièges..... 57

Rangement..... 55

Rangement à l'arrière..... 58

Rangements dans le tableau de  
bord..... 55

Rappel de ceinture de sécurité ... 76

Recommandations pour la  
conduite..... 108

Réglage de la portée des phares	95	Service	107	Systèmes de sécurité pour	
Réglage des appuis-tête	8	Sièges arrière	36, 57	enfant Top-Tether	54
Réglage de siège	34	Sièges avant	33	Système Stop/Start	83
Réglage des rétroviseurs	8	Signaux sonores	90	<b>T</b>	
Réglage des sièges	7	Soin à la carrosserie	167	Télécommande radio	19
Réglage du volant	9, 64	Stationnement	18, 113	Témoin de dysfonctionnement	78
Réglage électrique	27	Stockage du véhicule	134	Témoins	74
Réglage manuel	27	Symboles	4	Température	84
Régulateur d'antipatinage (ASR)	122	Système antipatinage	122	Température de liquide de	
Régulateur de vitesse	84, 124	Système d'airbag	42	refroidissement du moteur	80
Remorquage	132, 165	Système d'airbag frontal	45	Température extérieure	66
Remorquage d'un autre véhicule	166	Système d'airbag latéral	46	Transmission	79
Remorquage du véhicule	165	Système d'arrêt-démarrage	111	Troisième feu stop	145
Remplacement des ampoules	142	Système de charge	77	<b>U</b>	
Remplacement des balais		Système de coupure de		Unité de mesure	84
d'essuie-glace	141	carburant	91, 110	Usure des garnitures de frein	78
Reprise des véhicules hors		Système de freinage	78	Utilisation de ce manuel	3
d'usage	135	Système de surveillance de la		<b>V</b>	
Rétroviseur intérieur	28	pression des pneus	81, 153	Ventilation	101
Rétroviseurs chauffés	28	Systèmes d'assistance au		Verrou de sécurité antivol	21
Rétroviseurs extérieurs	27	conducteur	124	Verrouillage automatique	84
Rodage d'un véhicule neuf	109	Systèmes de climatisation	101	Verrouillage central	21
Roue de secours	161	Systèmes de contrôle de		Vidange d'huile moteur	82
<b>S</b>		conduite	122, 123	Vide-poches	55
Sécurité du véhicule	26	Systèmes de détection d'objets	125	Vide-poches de pavillon	56
Sécurité enfants	23	Systèmes de sécurité pour enfant	48	Vide-poches sous le siège	56
Sécurité enfants pour les vitres		Systèmes de sécurité pour		Vitres	29
arrière	29	enfant ISOFIX	54		
Serrures de porte	21				

---

Vitres arrière .....	31
Volume.....	84
Vue d'ensemble du tableau de bord .....	10



[www.opel.com](http://www.opel.com)

Copyright by ADAM OPEL AG, Rüsselsheim, Germany.

Les données mentionnées dans cette publication correspondent à la situation indiquée. Adam Opel AG se réserve le droit d'apporter des modifications techniques, de l'équipement et de la forme du véhicule par rapport aux indications reprises dans cette publication ainsi que des modifications de cette publication proprement dite.

Situation : juillet 2014, ADAM OPEL AG, Rüsselsheim.

Imprimé sur papier blanchi sans chlore.

**KTA-2730/3-fr**

**07/2014**

