

COMBO

Manuel d'utilisation



Sommaire

Introduction	2
En bref	6
Clés, portes et vitres	20
Sièges, systèmes de sécurité	36
Rangement	63
Instruments et commandes	72
Éclairage	105
Climatisation	113
Conduite et utilisation	120
Soins du véhicule	149
Service et maintenance	189
Caractéristiques techniques	193
Informations au client	205
Index alphabétique	210

Introduction

Carburants

Désignation

Huile moteur

Qualité

Viscosité

Pression de gonflage des pneus

Monte

avant

arrière

Pneus été

Pneus d'hiver

Poids

Poids total autorisé

- Poids à vide du modèle de base

= Chargement

Caractéristiques spécifiques du véhicule

Veillez inscrire les données de votre véhicule à la page précédente afin de les garder facilement accessibles. Ces informations figurent aux chapitres « Entretien et maintenance » et « Caractéristiques techniques » ainsi que sur la plaquette signalétique.

Introduction

Votre véhicule associe technologie avancée, sécurité, écologie et économie.

Le présent Manuel d'utilisation contient toutes les informations qui vous seront nécessaires pour conduire votre véhicule efficacement et en toute sécurité.

Informez les occupants du véhicule des risques éventuels d'accident et de blessure dus à une mauvaise utilisation.

Vous devez toujours vous plier aux lois et réglementations en vigueur dans le pays dans lequel vous

trouvez. Ces lois peuvent différer des informations contenues dans ce Manuel d'utilisation.

L'ignorance de la description donnée dans ce manuel peut affecter votre garantie.

Quand il est indiqué de prendre contact avec un atelier, nous vous recommandons de chercher un Réparateur Agréé Opel.

Pour les véhicules au gaz, nous vous recommandons de contacter un Réparateur Opel habilité pour l'entretien des véhicules au gaz.

Les Réparateurs Agréés Opel offrent un service de première qualité à des prix raisonnables. Le personnel expérimenté formé par Opel travaille selon les prescriptions spécifiques d'Opel.

La documentation destinée au client doit toujours être conservée à portée de main, dans le véhicule.

Utilisation de ce manuel

- Le présent manuel décrit toutes les options et fonctions disponibles pour ce modèle. **Certaines descriptions, notamment celles**

des fonctions de menu et d'affichage, peuvent ne pas s'appliquer à votre véhicule en raison des variantes de modèle, de spécifications propres à votre pays, à des accessoires ou des équipements spéciaux.

- Vous trouverez un premier aperçu dans le chapitre « En bref ».
- Le sommaire situé au début de ce manuel et à chaque chapitre indique où se trouvent les informations.
- L'index vous permet de rechercher des informations spécifiques.
- Le présent Manuel d'utilisation montre des véhicules avec direction à gauche. L'utilisation de véhicules avec direction à droite est similaire.
- Le manuel d'utilisation utilise l'appellation du moteur. La désignation de vente correspondante se trouve dans le chapitre « Caractéristiques techniques ».

- Les indications de direction, telles que à gauche, à droite ou vers l'avant et vers l'arrière, sont toujours données par rapport au sens de la marche.
- Les affichages peuvent ne pas prendre en charge une langue spécifique.
- Les messages affichés et les mentions à l'intérieur de l'habitacle sont écrits en caractères **gras**.

Danger, attention et avertissement

Danger

Les paragraphes accompagnés de la mention ** Danger** fournissent des informations concernant un risque de blessure mortelle. Ignorer ces informations peut entraîner un danger de mort.



Attention

Les paragraphes accompagnés de la mention ** Attention** fournissent des informations concernant un risque d'accident ou de blessure. Ignorer ces informations peut entraîner des blessures.

Avertissement

Les paragraphes accompagnés de la mention **Avertissement** fournissent des informations concernant un risque de dégradation du véhicule. Ignorer cette information peut entraîner une dégradation du véhicule.

Symboles

Les références à une page sont marquées d'un symbole .  signifie « voir page ».

Les références des pages et les entrées d'index se rapportent aux titres des rubriques donnés dans la table des matières.

Bonne route !
Adam Opel GmbH

En bref

Informations pour un premier déplacement

Déverrouillage du véhicule

Déverrouillage avec la clé



Tourner la clé vers l'avant du véhicule dans la serrure de la porte du conducteur.

Déverrouillage avec la télécommande



Appuyer sur  pour déverrouiller le véhicule. Ouvrir les portes en tirant les poignées.

Appuyer sur  pour déverrouiller le coffre uniquement. Pour ouvrir le hayon, appuyer sur le bouton situé sous la poignée du hayon.

Télécommande radio ⇨ 21.

Verrouillage central ⇨ 24.

Coffre ⇨ 28.

Lève-vitres électriques ⇨ 32.

Réglage des sièges

Réglage longitudinal

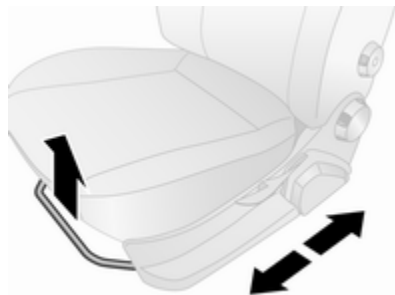

Tirer la poignée, déplacer le siège et relâcher la poignée.

Essayer de déplacer le siège vers l'arrière et l'avant pour s'assurer que le siège est verrouillé en place.

Position de siège ⇨ 37.

Réglage des sièges ⇨ 38.

Inclinaison des dossiers

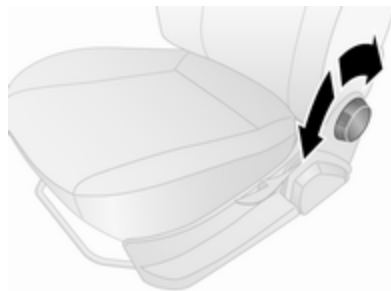

Tourner la molette. Ne pas s'appuyer sur le dossier pendant le réglage.

Position de siège ⇨ 37.

Réglage des sièges ⇨ 38.

Hauteur de siège

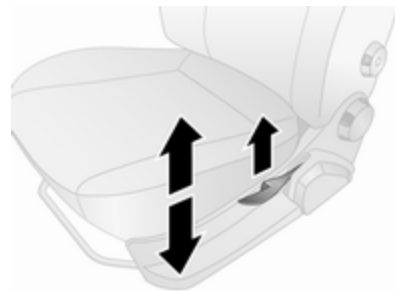

Mouvement de pompage du levier

vers le haut : plus haut

vers le bas : plus bas

Actionner le levier et ajuster le poids du corps sur le siège pour le soulever ou l'abaisser.

Position de siège ⇨ 37.

Réglage des sièges ⇨ 38.

Rabattement du siège ⇨ 39.

Réglage des appuis-tête

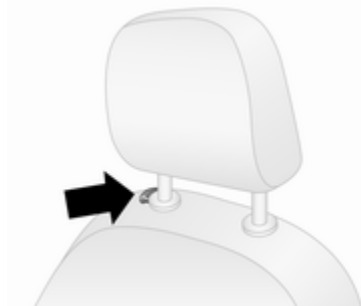

Appuyer sur le bouton de déverrouillage, régler la hauteur, verrouiller.
Appuis-tête ⇨ 36.

Ceinture de sécurité



Tirer la ceinture de sécurité et l'attacher dans la boucle de ceinture. La ceinture de sécurité ne doit pas être vrillée et doit être placée près du corps. Le dossier ne doit pas être incliné trop en arrière (environ 25° maximum).

Pour détacher la ceinture, appuyer sur le bouton rouge de la boucle de ceinture.

Position de siège ⇨ 37.

Ceintures de sécurité ⇨ 47.

Système d'airbag ⇨ 50.

Réglage des rétroviseurs

Rétroviseur intérieur

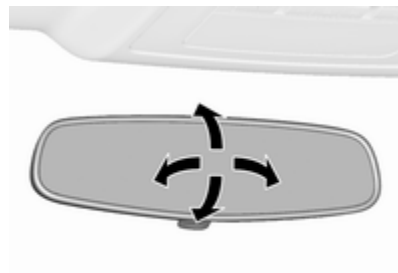

Pour régler le rétroviseur, déplacer le boîtier du rétroviseur dans la direction désirée.

Rétroviseur intérieur à position nuit manuelle ⇨ 32.

Rétroviseurs extérieurs

Réglage manuel

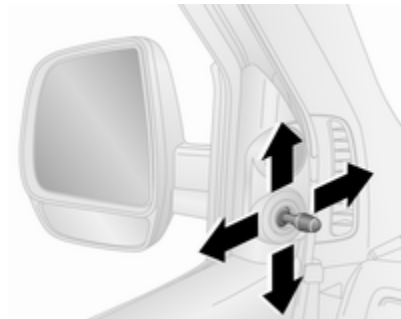

Basculer le lever dans le sens souhaité.

Les miroirs inférieurs ne sont pas réglables.

Réglage électrique



Sélectionner le rétroviseur extérieur concerné en tournant la commande vers la gauche ◀ ou la droite ▶. Puis pivoter le bouton de commande pour régler le rétroviseur.

En position ●, aucun rétroviseur n'est sélectionné.

Rétroviseurs extérieurs convexes
⇨ 31.

Réglage électrique ⇨ 31.

Rétroviseurs extérieurs rabattables
⇨ 31.

Rétroviseurs extérieurs chauffants
⇨ 32.

Réglage du volant



Débloquer le levier, régler le volant puis bloquer le levier et vérifier qu'il est bien verrouillé.

Ne régler le volant que lorsque le véhicule est arrêté et le volant déverrouillé.

Système d'airbag ⇨ 50.

Positions de l'allumage ⇨ 122.

Vue d'ensemble du tableau de bord

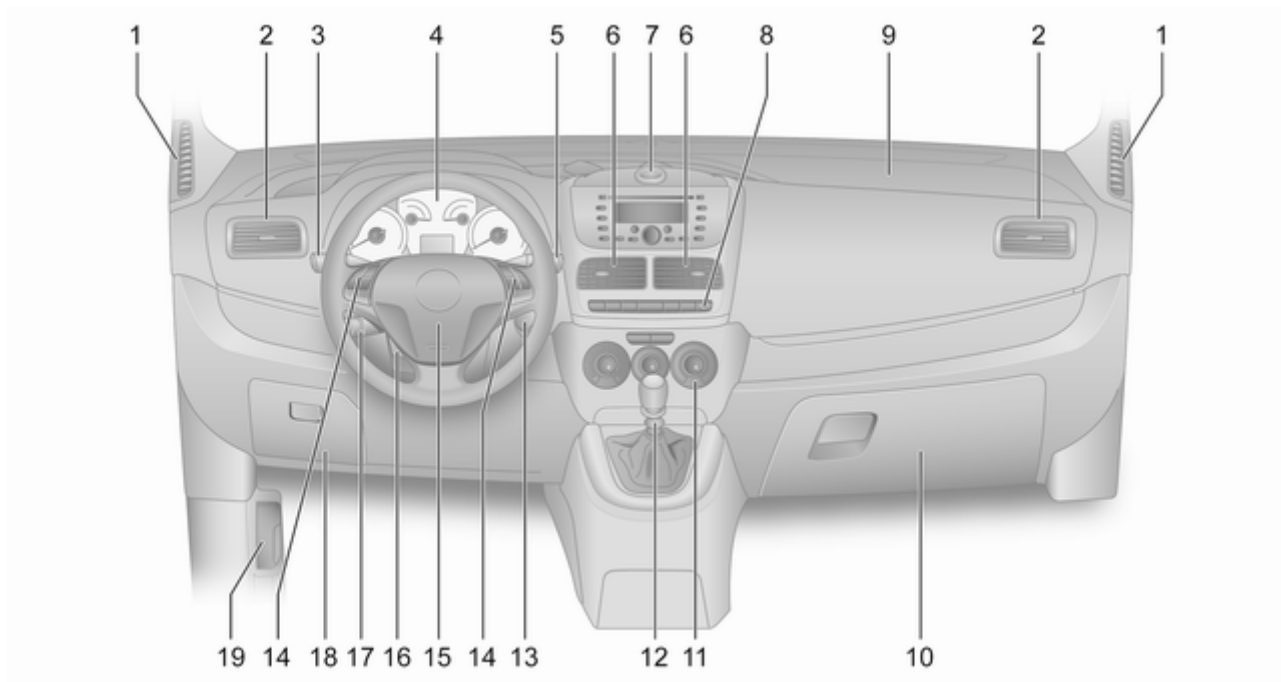

<p>1 Bouches d'aération rigides .. 118</p> <p>2 Bouches d'aération latérales 118</p> <p>3 Commutateur d'éclairage ... 105</p> <p>Feux de route, feux de croisement 105</p> <p>Appel de phares 105</p> <p>Allumage des feux de jour .. 106</p> <p>Clignotants de changement de direction et de file 107</p> <p>4 Instruments 79</p> <p>Centre d'informations du conducteur 95</p> <p>5 Essuie-glace / lave-glace avant 74</p> <p>Essuie-glace / lave-glace de lunette arrière 74</p> <p>Lave-phares 75</p> <p>Réinitialisation du compteur kilométrique journalier 79</p> <p>6 Bouches d'aération centrales 118</p>	<p>7 Porte-documents, pochette pour un appareil de navigation personnel 63</p> <p>8 Réglage de la portée des phares 106</p> <p>Commandes du centre d'informations du conducteur 95</p> <p>Ordinateur de bord 102</p> <p>Éclairage des instruments .. 108</p> <p>Feux de détresse 107</p> <p>Phares antibrouillard 107</p> <p>Feu antibrouillard arrière 108</p> <p>Lunette arrière chauffante 35</p> <p>Rétroviseurs extérieurs chauffants 32</p> <p>Horloge 75</p> <p>Désactivation d'airbag 55</p> <p>9 Airbag pour passager avant 54</p> <p>10 Boîte à gants 64</p>	<p>11 Système de chauffage et de ventilation 113</p> <p>Système de climatisation 114</p> <p>Climatisation automatique .. 115</p> <p>12 Levier sélecteur, boîte manuelle 129</p> <p>Boîte manuelle automatisée 130</p> <p>13 Serrure de contact avec blocage de la direction 122</p> <p>14 Télécommande au volant ... 73</p> <p>15 Avertisseur sonore 73</p> <p>Airbag conducteur 54</p> <p>16 Réglage du volant 73</p> <p>17 Régulateur de vitesse 138</p> <p>18 Boîte à fusibles 167</p> <p>19 Poignée de déverrouillage du capot moteur 152</p>
--	--	---

Éclairage extérieur



Tourner le commutateur d'éclairage :

- : arrêt / feux de jour
- ☉ : feux de position / phares

Éclairage ⇨ 105.

Feux de jour ⇨ 106.

Phares antibrouillard



Appuyer sur le commutateur d'éclairage :

- ☉ : phares antibrouillard
- ☉ : feu antibrouillard arrière

Phares antibrouillard ⇨ 107.

Feu antibrouillard arrière ⇨ 108.

Appel de phares, feux de route et feux de croisement

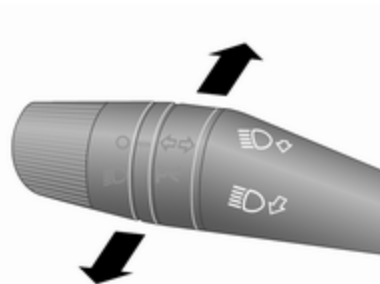

- appel de phares : tirer la manette
- feux de route : pousser la manette
- feux de croisement : tirer la manette

En fonction de la version, tirer la manette vers le volant pour basculer entre les feux de route et les feux de croisement.

Feux de route ⇨ 105.

Appel de phares ⇨ 105.

Clignotants de changement de direction et de file

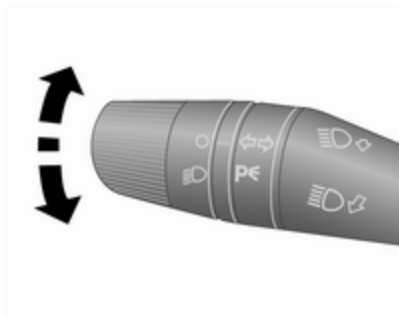

manette vers le haut : clignotant droit

manette vers le bas : clignotant gauche

manette vers le haut : clignotant gauche

Clignotants de changement de direction et de file ↗ 107.

Feux de détresse



Pour les enclencher, appuyer sur .

Feux de détresse ↗ 107.

Avertisseur sonore



Appuyer sur .

Avertisseur sonore ↗ 73.

Essuie-glaces et lave-glaces

Essuie-glace avant

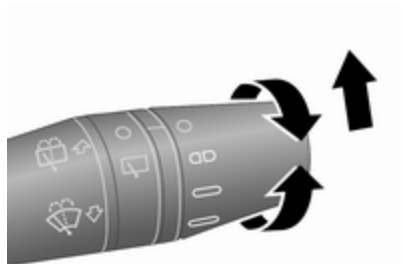

Tourner la manette :

- : arrêt
- ⏏ : balayage intermittent
- ⏏ : lent
- ⏏ : rapide

Pour un seul balayage lorsque l'essuie-glace avant est désactivé, relever la manette.

Essuie-glace avant ↪ 74.

Remplacement des balais d'essuie-glace ↪ 158.

Lave-glace avant et lave-phares

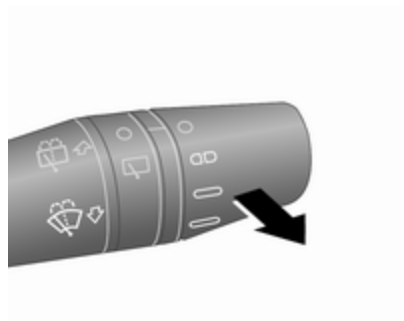



Tirer la manette.

Système de lave-glace avant et de lave-phares ↪ 74.

Produit de lave-glace ↪ 155.

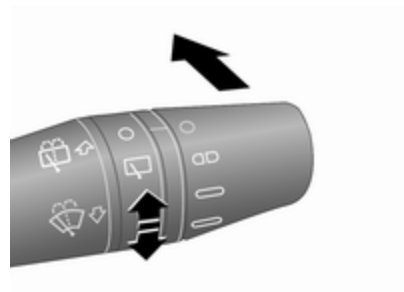
Essuie-glace et lave-glace de lunette arrière



Tourner la bande en position  pour activer l'essuie-glace arrière.

L'essuie-glace de lunette arrière s'enclenche automatiquement si l'essuie-glace avant est en marche et que la marche arrière est engagée.

Pousser la manette: Le produit de lave-glace est pulvérisé sur la lunette arrière et l'essuie-glace exécute quelques balayages.

Essuie-glace / lave-glace de lunette arrière ↪ 74.

Climatisation

Lunette arrière chauffante,
rétroviseurs extérieurs chauffants



Le chauffage est activé en appuyant sur .

Lunette arrière chauffante ↗ 35.

Rétroviseurs extérieurs chauffants
↗ 32.

Désembuage et dégivrage des vitres

Système de climatisation



Régler la commande de température sur le niveau le plus chaud.

Régler la vitesse de soufflerie au maximum.

Régler la commande de répartition de l'air sur .

Refroidissement  en marche.

Lunette arrière chauffante  en marche.

Système de chauffage et de ventilation
↗ 113.

Climatisation ↗ 114.

Climatisation automatique



Appuyer sur .

La température et la répartition d'air se règle automatiquement et la soufflerie fonctionne à grande vitesse.

Pour revenir en mode automatique : appuyer sur  ou sur **AUTO**.

Climatisation automatique ⇨ 115.

Boîte de vitesses

Boîte manuelle

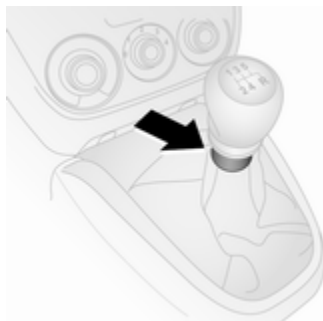

Marche arrière : lorsque le véhicule est à l'arrêt, attendre trois secondes après avoir enfoncé la pédale d'embrayage, soulever la bague du levier sélecteur et engager le rapport.

Si le rapport ne s'engage pas, amener le levier au point mort, relâcher la pédale d'embrayage puis débrayer à nouveau ; réessayer de passer la marche arrière.

Boîte manuelle ⇨ 129.

Boîte manuelle automatisée

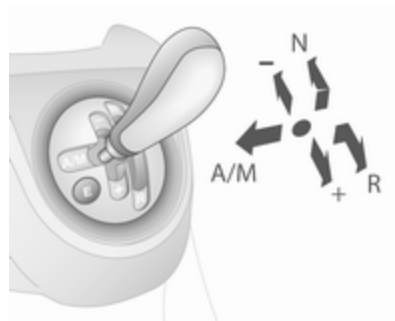

N : Position neutre (point mort)

● : Position de conduite

+ : Rapport supérieur

- : Rapport inférieur

A/M : Basculement entre le mode automatique et le mode manuel

R : Marche arrière (avec blocage du levier sélecteur)

Boîte manuelle automatisée ⇨ 130.

Prendre la route

Contrôles avant de prendre la route

- Pression de gonflage et état des pneus ↷ 170, ↷ 204.
- Niveau d'huile moteur et niveau des liquides ↷ 152.
- Tous les rétroviseurs, les vitres, les éclairages extérieurs et les plaques d'immatriculation doivent être en bon état de marche, propres et débarrassés de toute neige ou glace.
- Position correcte des rétroviseurs, des sièges et des ceintures de sécurité ↷ 31, ↷ 37, ↷ 48.
- Fonctionnement du système de freinage à faible vitesse, notamment lorsque les freins sont humides.

Démarrage du moteur

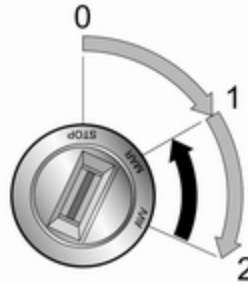

- Tourner la clé en position 1.
- Bouger légèrement le volant pour débloquer le verrou du volant.
- Actionner l'embrayage et les freins.
- Boîte manuelle automatisée : actionner le frein, la boîte passe automatiquement sur **N** (point mort).
- Ne pas accélérer.

- Moteurs diesel : tourner la clé en position 1 pour le préchauffage et attendre que le témoin  s'éteigne.
- Tourner la clé en position 2 et la relâcher.

Démarrage du moteur ↷ 122.

Système Stop/Start

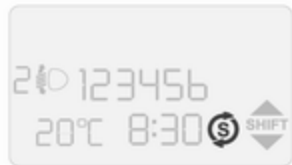

Lorsque le véhicule roule à faible vitesse ou à l'arrêt et que certaines conditions sont réunies, activer l'Autostop comme suit :

- Enfoncer la pédale d'embrayage.
- Engager le point mort.
- Relâcher la pédale d'embrayage.

Un arrêt automatique est indiqué lorsque  s'affiche au centre d'informations du conducteur ⇨ 95.

Pour redémarrer le moteur, enfoncer de nouveau la pédale d'embrayage.

Système Stop/Start ⇨ 124.

Stationnement

⚠ Attention

- Ne pas stationner le véhicule sur une surface aisément inflammable. La température élevée du système d'échappement pourrait enflammer la surface.
- Serrer toujours le frein de stationnement sans actionner le bouton de déverrouillage. Dans une pente ou dans une côte, le serrer aussi fort que possible. Enfoncer la pédale de frein en même temps pour réduire l'effort d'actionnement.
- Arrêter le moteur.
- Si le véhicule se trouve sur une surface plane ou une montée, engager la première vitesse avant de couper le contact. Dans une côte, diriger les roues avant à l'opposé de la bordure du trottoir.

Si le véhicule se trouve sur une pente, engager la marche arrière avant de couper le contact. Diriger les roues avant vers la bordure du trottoir.

- Fermer les vitres.
- Tourner la clé de contact en position 0 et la retirer du commutateur d'allumage. Tourner le volant jusqu'à ce que le blocage de la direction s'enclenche (antivol).
- Verrouiller le véhicule en pressant  sur la commande à distance.
- Le ventilateur de refroidissement du moteur peut se mettre en marche même si le moteur est arrêté ⇨ 151.

Avertissement

À la suite de régimes élevés ou d'une charge élevée du moteur, il convient, pour ménager le turbo-compresseur, de faire fonctionner brièvement le moteur à faible

charge avant de l'arrêter ou de le faire tourner au ralenti pendant environ 30 secondes.

Clés, serrures ⇨ 20.

Arrêt du véhicule pour une période prolongée ⇨ 150.

Clés, portes et vitres

Clés, serrures	20
Clés	20
Car Pass	21
Télécommande radio	21
Serrures manuelles de porte	22
Verrouillage central	24
Sécurité enfants	26
Portes	26
Porte coulissante	26
Portes arrière	27
Coffre	28
Sécurité du véhicule	29
Dispositif antivol	29
Blocage du démarrage	30
Rétroviseurs extérieurs	31
Forme convexe	31
Réglage manuel	31
Réglage électrique	31
Rabattement	31
Rétroviseurs chauffés	32
Rétroviseur intérieur	32
Position nuit manuelle	32
Vitres	32
Pare-brise	32

Lève-vitres manuels	32
Lève-vitres électriques	32
Vitres arrière	34
Lunette arrière chauffante	35
Pare-soleil	35

Clés, serrures

Clés

Avertissement

Ne pas fixer d'éléments lourds ou volumineux à la clé de contact.

Clés de recharge

Le numéro de clé est mentionné dans le Car Pass ou sur une étiquette détachable.

Le numéro de clé doit être communiqué lors de la commande des clés de recharge car il s'agit d'un composant du système de blocage du démarrage.

Serrures ⇨ 185.

Télécommande radio ⇨ 21.

Verrouillage central ⇨ 24.

Démarrage du moteur ⇨ 122.

Clé avec panneton rabattable



Appuyer sur le bouton pour l'ouvrir.
Pour replier la clé, appuyer d'abord sur le bouton.

Car Pass

Le Car Pass contient toutes les données relatives à la sécurité du véhicule et doit être conservé en lieu sûr.

Lors d'un passage à l'atelier, les données de ce véhicule sont nécessaires pour effectuer certains travaux.

Télécommande radio



Utilisée pour commander :

- verrouillage central ⇨ 24
- dispositif antivol ⇨ 29
- lève-vitres électriques ⇨ 32

La commande à distance a une portée de 5 mètres. Elle peut être réduite en raison de facteurs externes. Les feux de détresse confirment l'activation.

Manipuler la télécommande avec précaution, la protéger de l'humidité et des températures élevées, éviter tout actionnement inutile.

Défaillance

Si un actionnement du verrouillage central n'est pas possible à l'aide de la télécommande, cela peut être dû aux causes suivantes :

- Défaillance de la commande à distance.
- La portée est dépassée.
- La tension de pile est trop basse.
- Actionnement fréquent et répété de la commande à distance alors que le véhicule est hors de portée.
- Surcharge du verrouillage central suite à des manœuvres trop fréquentes, ce qui interrompt l'alimentation électrique pendant quelques instants.
- Recouvrement des ondes radio par des installations radioélectriques externes plus puissantes.

Déverrouillage ⇨ 24.

Remplacement de pile de la télécommande

Remplacer la pile dès que la portée commence à se réduire.



Les piles ne doivent pas être jetées avec les ordures ménagères. Elles doivent être recyclées via les centres de collecte appropriés.

Clé avec panneton rabattable

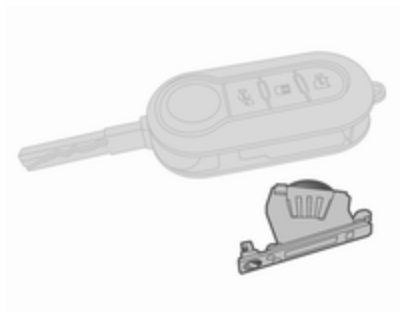

Déployer la clé (pour dévoiler le porte-pile) et déposer le porte-pile en dévissant la vis à l'aide d'un tournevis adéquat. Enlever le porte-pile de la

clé et remplacer la pile (type CR 2032) en faisant attention à sa position de montage.

Replacer le porte-pile dans la clé et le fixer avec la vis.

Serrures manuelles de porte

En cas d'interruption de l'alimentation, de baisse trop importante de la tension de la batterie du véhicule ou de défaillance du système de verrouillage central, les portes ne peuvent pas être actionnées à partir de la commande à distance.

Déverrouillage



Déverrouiller manuellement la porte du conducteur en insérant la clé dans le barillet de la serrure et en la tournant vers l'avant du véhicule. Ouvrir la porte du conducteur en tirant la poignée extérieure.

La porte du passager avant et la(les) porte(s) latérale(s) coulissante(s) peuvent être actionnées à partir des poignées extérieures ou intérieures.

Déverrouiller manuellement les portes arrière en tournant la clé dans le barillet de la serrure (le cas

échéant) ou les ouvrir depuis l'intérieur. Le hayon ne peut pas être déverrouillé de l'extérieur dans les conditions indiquées ci-dessus.

Portes arrière ⇨ 27.

Ouverture d'urgence du hayon depuis l'intérieur du véhicule ⇨ 28.

Sécurité enfants ⇨ 26.

Verrouillage

Fermer les portes arrière/le hayon ⇨ 27 et verrouiller en tournant la clé dans le barillet de serrure (le cas échéant).

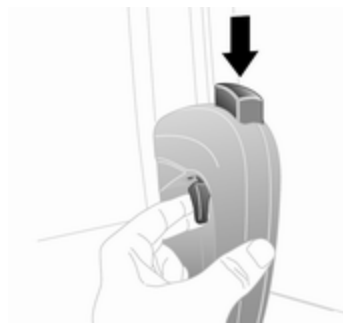

Enfoncer le bouton de verrouillage intérieur situé sur le haut de la poignée intérieure (le cas échéant) de la(des) porte(s) latérale(s) coulissante(s) et/ou engager le verrou manuel sur la porte latérale coulissante (le cas échéant), voir ci-dessous. Fermer ensuite la porte de l'extérieur.

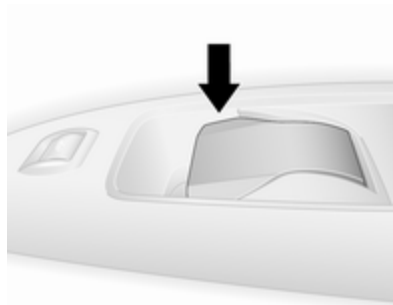

Fermer la porte du passager avant de l'intérieur, puis enfoncer le bouton de verrouillage intérieur.

Fermer ensuite la porte du conducteur de l'extérieur et la verrouiller en insérant la clé dans le barillet de la

serrure et en la tournant vers l'arrière du véhicule. Le véhicule est verrouillé.

Système de verrouillage antivol mécanique ⇨ 29.

Verrou manuel de porte latérale coulissante

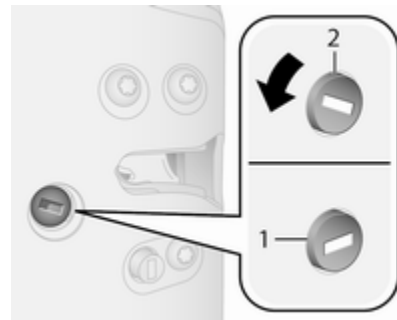

Afin d'empêcher l'ouverture de la porte latérale coulissante de l'extérieur, ouvrir la porte et engager le verrou manuel (si présent).

À l'aide d'un outil adapté, tourner le contacteur de verrouillage de la porte en position verrouillée 1. La porte ne peut pas être ouverte de l'extérieur.

Remarque

Le verrou manuel de la porte latérale coulissante reste engagé même après le déverrouillage du véhicule au moyen de la commande à distance.

Pour le désengager, ouvrir la porte de l'intérieur du véhicule, puis tourner le contacteur en position déverrouillée 2.

Verrouillage central

Déverrouille et verrouille les portes avant, les portes latérales coulissantes et le coffre.

La porte correspondante est déverrouillée et s'ouvre en tirant la poignée intérieure de la porte.

Pour des raisons de sécurité, le véhicule ne peut pas être verrouillé si la clé se trouve dans le commutateur d'allumage.

Déverrouillage**Remarque**

En cas d'accident grave, le véhicule se déverrouille automatiquement.

Système de coupure de carburant
 ↗ 101.

Fourgonnette

Appuyer sur  : Les portes avant sont déverrouillées.



Appuyer sur  : Les portes arrière / le hayon et les portes latérales coulissantes sont déverrouillées.

Combi, Combo Tour

Appuyer sur  : Toutes les portes, y compris les portes arrière / le hayon et les portes latérales coulissantes sont déverrouillées.

Appuyer sur  : Les portes arrière / le hayon uniquement sont déverrouillés.

Remarque

S'il est activé, le verrou manuel de la porte latérale coulissante reste engagé même après le déverrouillage du véhicule au moyen de la commande à distance.

Verrou manuel de porte latérale coulissante ↪ 22.

Verrouillage

Fermeture de toutes les portes. Si les portes ne sont pas bien fermées, le verrouillage central ne fonctionnera pas.

Remarque

Si une porte ou le hayon est ouvert, le témoin  s'allume dans le combiné d'instruments ↪ 95.



Appuyer sur . Toutes les portes, y compris les portes arrière/le hayon et les portes latérales coulissantes sont verrouillées.

Verrouillage automatique

Le véhicule peut être configuré pour verrouiller automatiquement les portes lorsque la vitesse dépasse 20 km/h.

Centre d'informations du conducteur ↪ 95.

Déverrouillage du coffre depuis l'intérieur du véhicule

Disponible selon la version, appuyer sur . Le coffre (partes arrière / hayon et portes latérales coulissantes) est déverrouillé.

Quand le coffre est verrouillé, la LED du bouton est allumée.

Sécurité enfants

⚠ Attention

Utiliser les sécurités enfants quand les places arrière sont occupées par des enfants.

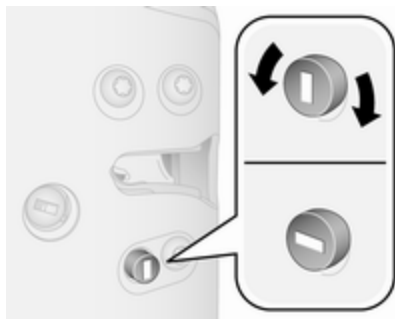

À l'aide d'un outil adéquat, tourner le contacteur de sécurité enfants de la porte latérale coulissante (si présent) vers la position horizontale. La porte ne peut pas être ouverte depuis l'intérieur.

Pour désactiver, tourner le contacteur de sécurité enfants en position verticale.

Portes

Porte coulissante

Déverrouiller la porte latérale coulissante à l'aide de la commande à distance ⇨ 24.

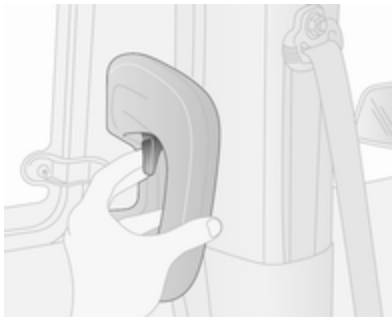

Tirer le levier de la poignée intérieure (le cas échéant) et faire coulisser la porte.

Selon la version, il peut être possible d'ouvrir et de fermer la porte latérale coulissante uniquement à l'aide de la poignée extérieure.

Avertissement

S'assurer que la porte latérale coulissante est totalement fermée et verrouillée avant de prendre la route.

Verrouillage central ⇨ 24.

Avertissement

Ne pas essayer d'actionner la porte latérale coulissante lorsque la trappe à carburant est ouverte, afin d'éviter des dommages.

⚠ Danger

Ne pas rouler avec la porte latérale coulissante ouverte ou entrouverte, par exemple lors du transport des objets encombrants, car des gaz d'échappement toxiques, invisibles et inodores, pourraient pénétrer dans le véhicule. Ceux-ci peuvent rendre inconscients et sont mortels.

Faire le plein ⇨ 144.

Portes arrière

Déverrouiller les portes arrière avec la commande à distance ou en tournant la clé dans le barillet de serrure de la porte arrière.

Verrouillage centralisé ⇨ 24.

Serrures manuelles de porte ⇨ 22.

Toujours ouvrir la porte gauche avant la porte droite.

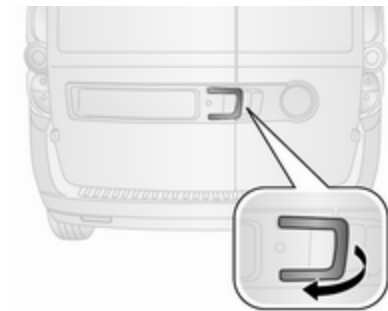

Pour ouvrir la porte arrière gauche, tirer la poignée extérieure.

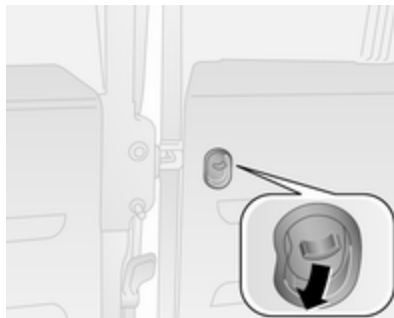

La porte est ouverte depuis l'intérieur du véhicule en abaissant la poignée intérieure.

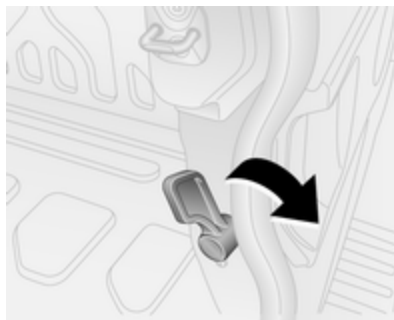

La porte arrière droite est déverrouillée à l'aide du levier.

⚠ Attention

Les feux arrière peuvent être cachés si les portes arrière sont ouvertes et que le véhicule stationne sur le bord de la chaussée.

Signaler la présence du véhicule aux autres usagers en utilisant un triangle de présignalisation ou tout autre équipement spécifié par le code de la route.



Les portes sont maintenues dans une position à 90°, grâce à des limiteurs d'ouverture. Pour ouvrir les portes à 180°, pousser le loquet et pivoter la porte à la position désirée.

⚠ Attention

Vérifier que les portes ouvertes à fond sont bien fixées.

Des portes ouvertes peuvent se refermer en claquant sous l'effet du vent !

Toujours refermer la porte droite avant la porte gauche.

⚠ Danger

Ne pas rouler avec les portes arrière ouvertes ou entrouvertes, par exemple lors du transport des objets encombrants, car des gaz d'échappement toxiques, invisibles et inodores, pourraient pénétrer dans le véhicule. Ceux-ci peuvent rendre inconscients et sont mortels.

Verrouillage central ⇨ 24.

Coffre

Hayon

Ouverture

Déverrouiller le hayon à l'aide de la commande à distance ⇨ 24.

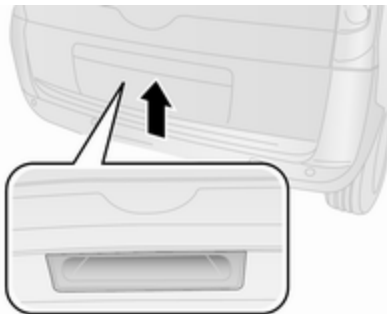

Appuyer sur le bouton situé sous la poignée du hayon.

Fermeture

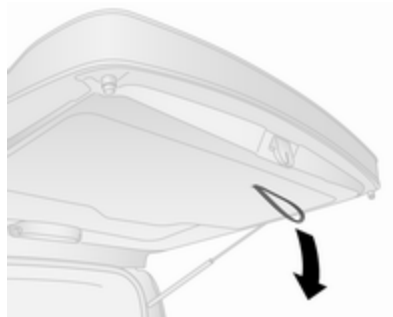

Utiliser la boucle intérieure.

Ne pas actionner le bouton sous la poignée de hayon lors de la fermeture pour ne pas procéder à un nouveau déverrouillage du hayon.

Remarque

Pour éviter des dommages, placer les doigts dans la bouche avant de tirer vers le bas.

Vérifier que le hayon est parfaitement fermé avant de prendre la route.

Verrouillage central ⇨ 24.

Ouverture d'urgence du hayon depuis l'intérieur du véhicule

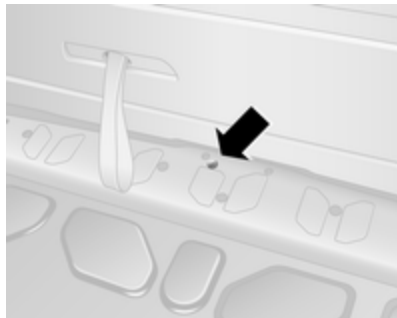

Un orifice d'accès (fléché) permet de déverrouiller le verrou du hayon à l'aide d'un outil approprié. Pousser le levier vers la droite pour déverrouiller et ouvrir le hayon.

⚠ Danger

Ne pas rouler avec le hayon ouvert ou entrouvert, par exemple du transport d'objets encombrants, car des gaz d'échappement toxiques, invisibles et inodores, pour-

raient pénétrer dans le véhicule. Ceux-ci peuvent rendre inconscients et sont mortels.

Avertissement

Avant d'ouvrir le hayon, vérifier l'absence d'obstacles en hauteur, tels qu'une porte de garage, pour éviter d'endommager le hayon. Toujours vérifier la zone de mouvement au-dessus et derrière le hayon.

Remarque

La pose de certains accessoires lourds sur le hayon peut empêcher qu'il ne reste ouvert.

Sécurité du véhicule

Dispositif antivol

⚠ Attention

Ne pas mettre le dispositif antivol en marche quand des personnes sont dans le véhicule ! Le déverrouillage de l'intérieur est impossible.

Le système condamne toutes les portes. Toutes les portes doivent être fermées pour pouvoir activer le système.

Activation



Presser deux fois  sur la commande à distance.

Remarque

En fonction de la version, tourner deux fois la clé manuelle dans le barillet de la serrure de la porte du conducteur vers l'arrière du véhicule ne déverrouille que les portes arrière. Serrures manuelles de porte  22.

Désactivation

Le système est automatiquement désactivé sur chaque porte quand :

- les portes sont déverrouillées ;
- le commutateur d'allumage est placé en position 1.

Blocage du démarrage

Le système fait partie du contact d'allumage et vérifie si le véhicule peut être démarré avec la clé utilisée.

Le blocage du démarrage est automatiquement dès que la clé est enlevée de la serrure de contact d'allumage.

Si le témoin  s'allume au démarrage, le système présente une défaillance. Il n'est pas possible de démarrer le moteur. Couper le contact et réessayer de démarrer.

Si  demeure allumé, essayer de démarrer le moteur avec la clé de réserve et prendre contact avec un atelier.

Remarque

Les étiquettes d'identification de fréquence radio (RFID) peuvent provoquer des interférences avec la clé. Ne les placez pas près de la clé en démarrant le véhicule.

Remarque

Le blocage du démarrage ne verrouille pas les portes. Toujours verrouiller le véhicule après l'avoir quitté  24.

Si le témoin  s'allume en roulant, il se peut que le système effectue un test automatique. Ceci est normal.

Témoin   94.

Rétroviseurs extérieurs

Forme convexe

Le rétroviseur extérieur convexe se compose d'une zone asphérique et réduit les angles morts. La forme du miroir rend les objets d'apparence plus petite, ce qui rend plus difficile l'estimation des distances.

Réglage manuel

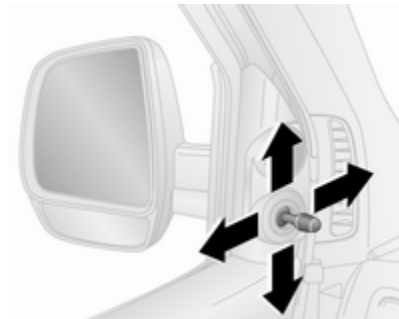

Régler les rétroviseurs en faisant pivoter le levier dans la direction souhaitée.

Les miroirs inférieurs ne sont pas réglables.

Réglage électrique



Sélectionner le rétroviseur extérieur concerné en tournant la commande vers la gauche ◀ ou la droite ▶. Puis pivoter le bouton de commande pour régler le rétroviseur.

En position ●, aucun rétroviseur n'est sélectionné.

Rabattement

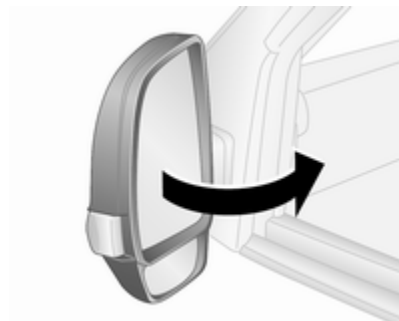

Pour la sécurité des piétons, les rétroviseurs extérieurs se rabattent s'ils sont violemment heurtés. Repositionner le rétroviseur en appuyant légèrement sur son boîtier.

Position de stationnement

Les rétroviseurs extérieurs peuvent être rabattus en appuyant doucement sur le bord extérieur du boîtier, par exemple en cas de stationnement dans un endroit exigü.

Rétroviseurs chauffés



Pour les enclencher, appuyer sur .

Le chauffage fonctionne quand le moteur tourne et est automatiquement arrêté au bout d'un certain temps.

Rétroviseur intérieur

Position nuit manuelle

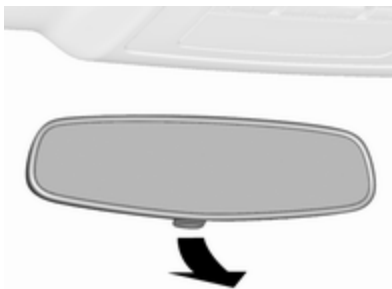

Pour réduire l'éblouissement, ajuster le levier sous le boîtier du rétroviseur.

Vitres

Pare-brise

Autocollants du pare-brise

Ne pas placer d'autocollants tels que route à péage ou autres sur le pare-brise, dans la zone du rétroviseur intérieur.

Lève-vitres manuels

Les vitres peuvent être ouvertes ou fermées au moyen de la manivelle.

Lève-vitres électriques

Attention

Manipuler les lève-vitres électroniques avec prudence. Risque de blessure, en particulier pour les enfants.

Si des enfants se trouvent sur les sièges arrière, enclencher la sécurité enfants du lève-vitre électronique.

Fermer les vitres en observant bien la zone de fermeture. S'assurer que rien ne puisse être coincé.

Mettre le contact pour manœuvrer les lève-vitres électriques.



Manœuvrer le commutateur de la vitre concernée en l'enfonçant pour l'ouvrir ou en le relevant pour la fermer.

Enfoncer ou relever brièvement : la vitre monte ou descend par étapes quand le commutateur est maintenu.

En enfonçant ou en relevant le commutateur fermement, puis en le relâchant : la vitre monte ou descend

totalemment avec une fonction de protection activée. Pour mettre fin au mouvement, actionner à nouveau le commutateur dans la même direction.

Quand la clé de contact est enlevée ou se trouve en position 0, les vitres peuvent être actionnées pendant environ deux minutes et sont désactivées dès qu'une porte est ouverte.

Fonction de protection

Si la vitre rencontre une résistance au cours de la fermeture automatique, elle est immédiatement arrêtée et rouverte.

Si la fonction de protection est activée cinq fois en moins d'une minute, elle est désactivée. Les vitres ne fermeront qu'étape par étape et non plus automatiquement.

Activer l'électronique des vitres en les ouvrant. La fonction de protection est rétablie et les vitres fonctionneront normalement.

Surcharge

Si les vitres sont manœuvrées fréquemment à de courts intervalles, la commande des vitres est désactivée un certain temps.

Initialisation des lève-vitres électriques

Si les vitres ne peuvent pas être fermées automatiquement (p. ex. après que la batterie du véhicule ait été débranchée), activer l'électronique des vitres comme suit :

1. Fermer les portes.
2. Mettre le contact.
3. Tirer le commutateur jusqu'à ce que la vitre soit fermée et laisser le commutateur relevé pendant cinq secondes supplémentaires.
4. Effectuer cette opération pour chaque vitre.

Sécurité enfants pour les vitres arrière



Disponible selon la version. Appuyer sur  pour désactiver les lève-vitres électriques des portes arrière.

Pour les réactiver, appuyer à nouveau sur .

Actionnement des vitres depuis l'extérieur

En fonction de la version, les vitres peuvent être actionnées à distance, depuis l'extérieur du véhicule, lors du verrouillage et du déverrouillage du véhicule.

Verrouillage central ⇨ 24.

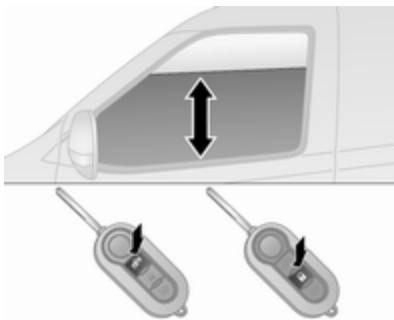

Enfoncer et maintenir  pour ouvrir les vitres.

Enfoncer et maintenir  pour fermer les vitres.

Relâcher le bouton pour stopper le mouvement des vitres.

Vitres arrière

Ouverture des vitres arrière

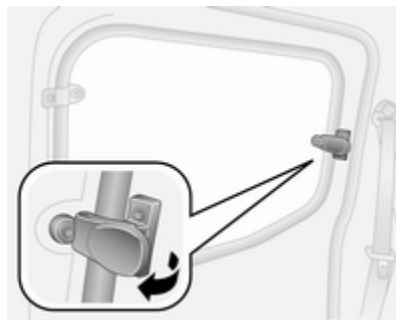

Pour ouvrir, déplacer le levier vers l'extérieur jusqu'à ce que la vitre soit totalement ouverte.

Pour fermer, tirer le levier, puis pousser jusqu'à ce que la vitre soit totalement fermée.

Lunette arrière chauffante



Pour les enclencher, appuyer sur .

Le chauffage fonctionne quand le moteur tourne et est automatiquement arrêté au bout d'un certain temps.

Pare-soleil

Les pare-soleil peuvent être abaissés et pivotés latéralement pour éviter les éblouissements.

Si les pare-soleil sont équipés de miroirs de courtoisie, le cache des miroirs doit être fermé pendant la conduite.

Un porte-billet se trouve sur la face arrière du pare-soleil.

Sièges, systèmes de sécurité

Appuis-tête	36
Sièges avant	37
Position de siège	37
Réglage de siège	38
Rabattement du siège	39
Accoudoir	41
Chauffage	41
Sièges arrière	42
Deuxième rangée de sièges	42
Troisième rangée de sièges	44
Ceintures de sécurité	47
Ceinture de sécurité à trois points	48
Système d'airbag	50
Système d'airbag frontal	54
Système d'airbag latéral	55
Désactivation d'airbag	55
Systèmes de sécurité pour enfant	57
Emplacements de montage d'un système de sécurité pour enfant	60

Appuis-tête

Position

⚠ Attention

Ne rouler que si l'appui-tête est correctement réglé.

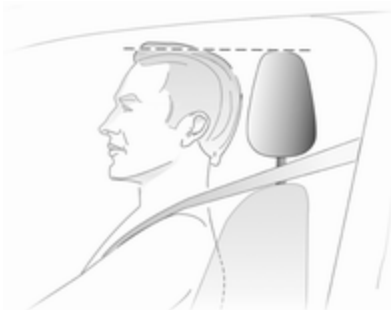

Le bord supérieur de l'appui-tête doit toujours être au niveau du haut de la tête. Si cela s'avérait impossible pour des personnes de très grande taille, l'appui-tête doit être réglé sur la posi-

tion la plus haute. Pour des personnes de très petite taille, régler l'appui-tête sur la position la plus basse.

Réglage

Appui-tête avant, réglage de la hauteur

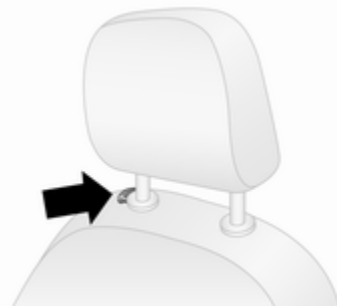

Appuyer sur le bouton de déverrouillage, régler la hauteur et engager.

Appuis-tête arrière, réglage de la hauteur

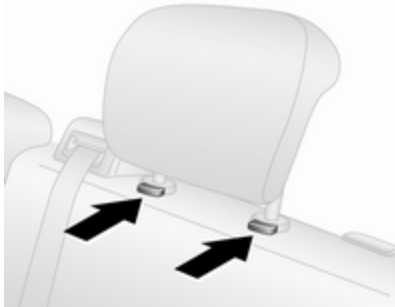

Tirer l'appui-tête vers le haut ou appuyer sur les boutons de déverrouillage et abaisser l'appui-tête.

Dépose

Appuis-tête arrière, dépose

Appuyer sur les deux boutons de déverrouillage, tirer l'appui-tête vers le haut et l'enlever.

Ranger correctement l'appui-tête retiré dans le coffre. Ne pas rouler avec l'appui-tête enlevé si le siège est occupé.

Remarque

Des accessoires homologués peuvent uniquement être montés si le siège n'est pas utilisé.

Sièges avant

Position de siège

⚠ Attention

Ne conduire que si le siège est correctement réglé.

⚠ Danger

Ne pas s'asseoir à moins de 25 cm du volant afin de permettre le déploiement de l'airbag en toute sécurité.

⚠ Attention

Ne jamais régler les sièges en roulant. Ils pourraient se déplacer de manière incontrôlée.

⚠ Attention

Ne jamais ranger des objets sous les sièges, sauf dans l'espace de rangement sous le siège ↪ 65.



Les cuisses doivent reposer légèrement sur le siège sans s'y enfoncer.

- S'asseoir avec les fesses aussi près que possible du dossier. Ajuster la distance entre le siège et les pédales de sorte que les jambes soient légèrement fléchies en enfonçant les pédales. Reculer au maximum le siège du passager avant.
- Régler la hauteur de siège suffisamment haut que pour disposer d'un champ de vision claire de tous les côtés et de tous les instruments. Respecter un écartement d'au moins une main entre la tête et le cadre du toit.
- S'asseoir avec les épaules aussi près que possible du dossier. Régler l'inclinaison du dossier de sorte qu'il soit possible d'atteindre le volant avec les bras légèrement fléchis. En tournant le volant, le contact entre les épaules et le dossier doit être maintenu. Ne pas trop incliner le dossier vers l'arrière. Nous conseillons un angle d'inclinaison maximal d'environ 25°.
- Ajuster le siège et le volant de sorte que le poignet repose sur le dessus du volant avec le bras entièrement déplié et les épaules sur le dossier.
- Régler le volant ↻ 73.
- Régler les appuie-tête ↻ 36.
- Régler la hauteur des ceintures de sécurité ↻ 48.
- Régler le soutien lombaire de manière à épouser la forme naturelle de la colonne vertébrale ↻ 38.

Réglage de siège

Ne conduire qu'avec les sièges et les dossiers correctement engagés.

Position du siège

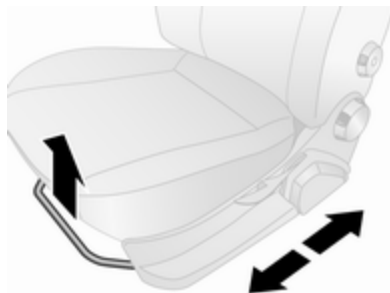

Tirer la poignée, déplacer le siège et relâcher la poignée.

Essayer de déplacer le siège vers l'arrière et l'avant pour s'assurer que le siège est verrouillé en place.

Dossiers de siège

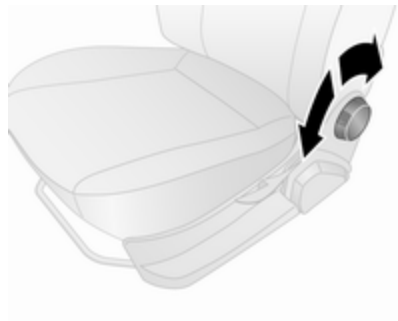

Tourner la molette. Ne pas s'appuyer sur le dossier pendant le réglage.

Hauteur de siège

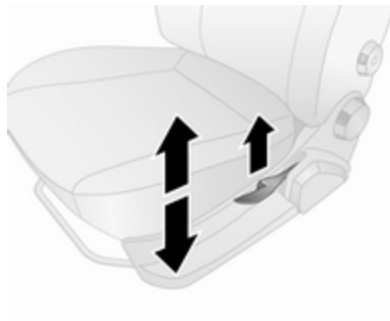

Mouvement de pompage du levier

vers le haut : plus haut
vers le bas : plus bas

Actionner le levier et ajuster le poids du corps sur le siège pour le soulever ou l'abaisser.

Soutien lombaire



Régler le soutien lombaire en utilisant la roue moletée en fonction des souhaits personnels.

Tourner la roue moletée pour augmenter et réduire le soutien.

Rabattement du siège

Rabattement du siège passager avant

En fonction de la version, le siège passager avant peut être rabattu entièrement à plat, en position tablette.

Faire glisser le siège passager avant le plus loin possible en arrière afin d'éviter tout contact avec le tableau de bord lors du rabattement.

Remarque

Lorsque la hauteur du siège est à la position la plus haute, enfoncer les appuis-tête ↷ 36 avant de replier le dossier.

Vérifier que rien ne gêne le rabattement du dossier, par ex. le pare-soleil ou la boîte à gants.



Tirer sur les leviers de dégagement (1), replier complètement le dossier vers l'avant puis relâcher les leviers.

Pousser ensuite le dossier d'un nouveau cran vers le bas jusqu'à une position parfaitement plate.



Tirer sur la languette (2) située à la base du dossier et pousser en même temps le dossier vers le bas le plus loin possible.

Sur certaines versions, un seul levier de dégagement se trouve sur le flanc intérieur du siège passager avant. Tirer sur le levier de dégagement, rabattre le dossier entièrement vers l'avant, relâcher le levier, puis pousser le dossier vers le bas jusqu'à ce qu'il soit parfaitement à plat. La

languette située à la base du dossier n'est présente que sur certaines versions.

Remarque

Ne pas utiliser la roulette d'inclinaison de dossier lorsque ce dernier est plié vers l'avant.

⚠ Attention

Le système d'airbag de passager avant doit être désactivé si le siège du passager avant est en position rabattue.

Désactivation d'airbag ↷ 55.

⚠ Attention

Toujours s'assurer que le chargement dans le véhicule est bien arrimé. Sans quoi, des objets pourraient se trouver projetés dans l'habitacle, provoquant des blessures ou des dégâts au chargement ou au véhicule.

Relevage du siège passager avant

Pour rétablir le siège en position relevée, tirer sur la languette située à la base du dossier et tirer en même temps le dossier vers le haut au maximum.

Tirer sur les leviers de dégagement et relever entièrement le dossier, puis relâcher les leviers.

Accoudoir

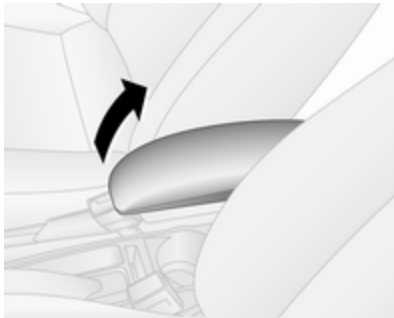

Lever ou abaisser l'accoudoir de siège avant comme souhaité.

Chauffage

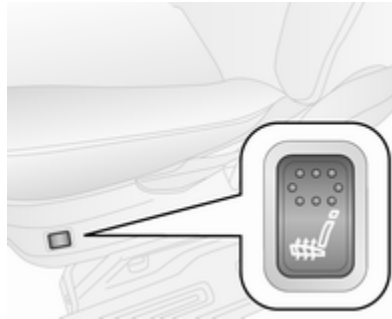

Activer le chauffage du siège en appuyant sur  au niveau de chaque siège avant. L'activation est signalée par la LED dans le bouton.

Appuyer sur  une nouvelle fois pour désactiver le chauffage de siège.

Le chauffage du siège est contrôlé par un thermostat qui coupe automatiquement le chauffage du siège quand sa température est suffisante.

Un usage prolongé n'est pas recommandé pour les personnes ayant la peau sensible.

Le chauffage de siège est opérationnel lorsque le contact est mis ainsi que pendant un arrêt automatique. Système Stop/Start ⇨ 124.

Sièges arrière

Deuxième rangée de sièges

⚠ Attention

Lorsque les sièges arrière ou les dossiers sont en train d'être réglés ou rabattus, garder les mains et les pieds à l'écart du mouvement des sièges ou dossiers.

Ne jamais régler les sièges en roulant. Ils pourraient se déplacer de manière incontrôlée.

Conduire uniquement avec les sièges et les dossiers encliquetés.

En fonction de la version, le coffre peut être agrandi en rabattant la deuxième rangée de sièges (si présente).

Si une troisième rangée de sièges est présente, consulter les rubriques « Rabattement des sièges » ou « Dépose des sièges » de la section « Troisième rangée de sièges » ↪ 44 afin d'agrandir la zone de coffre.

Rabattement des sièges

- Appuyer sur les boutons de déverrouillage et pousser l'appui-tête vers le bas ↪ 36.
- Détacher les ceintures de sécurité et s'assurer qu'elles ne gênent pas la manœuvre de rabattement du siège.
- Si nécessaire, enlever le cache-bagages ↪ 66.



1. Tirer sur le levier de déverrouillage du dossier et rabattre ce dernier sur l'assise de siège.

Remarque

La marque rouge du levier de déverrouillage est visible lorsque le dossier est désengagé.

Remarque

Le dossier est divisé en deux parties. Ces deux parties peuvent être rabattues, si nécessaire.



2. Tirer sur le levier de déverrouillage ; le socle du siège est sous tension et commencera à se soulever automatiquement.

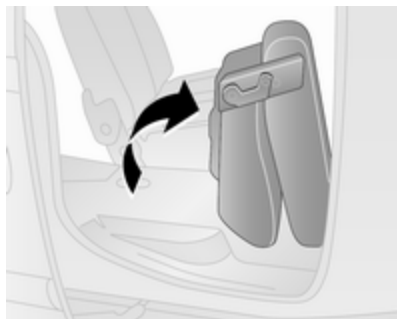

3. Rabattre complètement l'ensemble de siège vers l'avant.

Remarque

Une étiquette présentant la procédure de rabattement du siège peut être apposée sur le bord extérieur du socle de siège.

⚠ Attention

Faire attention aux pièces mobiles lors du rabattement du siège. S'assurer que le siège est bien fixé quand il est totalement rabattu.

Avertissement

Pour des raisons de sécurité, ne pas placer de charges sur les sièges arrière rabattus.

Relevage des sièges

1. S'assurer que les ceintures de sécurité sont déboutées et qu'elles ne gênent pas la manœuvre de relevage.
2. Abaisser l'ensemble de siège jusqu'au sol en s'assurant que le siège est correctement verrouillé.
3. Relever le dossier et régler l'appuie-tête.

Remarque

Le dossier est correctement engagé lorsque la marque rouge du levier de dégagement n'est plus visible.

⚠ Attention

Lors du relevage du siège, s'assurer que l'ensemble du siège est correctement verrouillé en position avant de conduire le véhicule.

Le non-respect de cette procédure de vérification peut entraîner des blessures en cas de freinage brusque ou de collision.

⚠ Attention

Ne jamais conduire la voiture si les dossiers ne sont pas correctement verrouillés en position. Car cela accroît le risque de blessure ou de dégât au chargement ou au véhicule, en cas de freinage appuyé ou de collision.

Troisième rangée de sièges

⚠ Attention

Lorsque les sièges arrière ou les dossiers sont en train d'être réglés ou rabattus, garder les mains et les pieds à l'écart du mouvement des sièges ou dossiers.

Ne jamais régler les sièges en roulant. Ils pourraient se déplacer de manière incontrôlée.

Conduire uniquement avec les sièges et les dossiers encliquetés.

En fonction de la version, le coffre peut être agrandi en rabattant la troisième rangée de sièges vers le haut.

Rabattement des sièges

- Appuyer sur les boutons de déverrouillage et pousser l'appui-tête vers le bas ⇨ 36.
- Détacher les ceintures de sécurité et s'assurer qu'elles ne gênent pas la manœuvre de rabattement du siège.
- Si nécessaire, enlever le cache-bagages ⇨ 66.

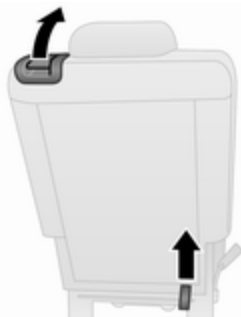

1. Tirer sur le levier de dégagement du dossier et rabattre ce dernier sur l'assise de siège.

Remarque

La marque rouge du levier de dégagement est visible lorsque le dossier est désengagé.

2. Tirer sur la boucle inférieure et rabattre l'ensemble de siège vers l'avant.

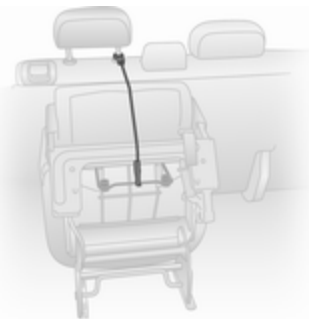

3. Fixer le siège rabattu en position verticale en attachant la corde souple (située sur l'encadrement de siège) à l'appui-tête du siège situé devant le siège rabattu.

Remarque

Une étiquette présentant la procédure de rabattement du siège peut être apposée sur la partie arrière inférieure du dossier.

⚠ Attention

Faire attention aux pièces mobiles lors du rabattement du siège. S'assurer que le siège est bien fixé quand il est totalement rabattu.

⚠ Attention

Il n'est pas autorisé d'occuper un siège arrière lorsque le siège placé juste devant est rabattu. Risque de blessure.

Avertissement

Pour des raisons de sécurité, ne pas placer de charges sur les sièges arrière rabattus.

Relevage des sièges

1. S'assurer que les ceintures de sécurité sont déboutées et qu'elles ne gênent pas la manœuvre de relevage.

2. Ôter la corde souple et abaisser l'ensemble de siège jusqu'au sol, en vérifiant que le support arrière est situé sur le point d'ancrage et bien verrouillé en position.
3. Relever le dossier et régler l'appui-tête.

Remarque

Le dossier est correctement engagé lorsque la marque rouge du levier de dégagement n'est plus visible.

⚠ Attention

Lors du relevage du siège, s'assurer que l'ensemble du siège est correctement verrouillé en position avant de conduire le véhicule. Le non-respect de cette procédure de vérification peut entraîner des blessures en cas de freinage brusque ou de collision.

⚠ Attention

Ne jamais conduire la voiture si les dossiers ne sont pas correctement verrouillés en position. Car cela

accroît le risque de blessure ou de dégât au chargement ou au véhicule, en cas de freinage appuyé ou de collision.

Dépose des sièges

En fonction de la version, le coffre peut être agrandi en déposant la troisième rangée de sièges vers le haut.

⚠ Attention

Les sièges amovibles sont lourds ! Ne pas essayer de les enlever seul.

- Appuyer sur les boutons de déverrouillage et tirer les appuis-tête des sièges arrière vers le haut pour les enlever ↪ 36.
- S'assurer que les ceintures de sécurité sont déboutées et qu'elles ne gênent pas la manœuvre de relevage.
- Si nécessaire, enlever le cache-bagages ↪ 66.

1. Rabattre l'ensemble de siège (voir la section « Rabattement des sièges » ci-avant).

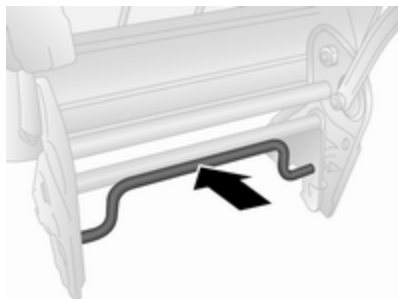

2. Pousser le levier inférieur pour désengager les verrous et retirer l'ensemble de siège des points d'ancrage du sol.
3. Ranger les appuis-tête à l'arrière de l'encadrement de siège.

Repose des sièges



1. Attacher les supports avant de l'ensemble de siège aux points d'ancrage avant.
2. Abaisser l'arrière de l'ensemble de siège dans le sol, en s'assurant que le support arrière est situé sur le point d'ancrage.

3. Pousser le levier inférieur, puis tirer dessus pour s'assurer que les verrous sont engagés et que l'ensemble de siège est correctement fixé en position.
4. Déposer les appuis-tête de l'arrière de l'encadrement de siège, puis relever le dossier et replacer les appuis-tête.

Remarque

Le dossier est correctement engagé lorsque la marque rouge du levier de déagement n'est plus visible.

⚠ Attention

Lors de l'installation des sièges arrière, vérifier que l'ensemble de siège est correctement placé sur les points d'ancrage, que les loquets sont complètement engagés et que le dossier est remis en position correcte.

Le non-respect de cette procédure de vérification peut entraîner des blessures en cas de freinage brusque ou de collision.

Ceintures de sécurité



Les ceintures de sécurité sont bloquées lors d'accélération ou de décélération brutales du véhicule, ce qui assure le maintien des occupants à leur place. Le risque de blessure est ainsi sensiblement réduit.

⚠ Attention

Boucler la ceinture de sécurité avant chaque déplacement.

Les personnes non attachées mettent en danger tous les occupants du véhicule, en plus d'eux-mêmes.

Les ceintures de sécurité sont conçues pour n'être utilisées que par une seule personne à la fois.

Système de sécurité pour enfants
↪ 57.

Vérifier régulièrement toutes les parties du système de ceinture pour s'assurer qu'elles fonctionnent bien et qu'elles ne sont pas endommagées et ne présentent pas de pollution.

Faire remplacer les composants endommagés dans un atelier. Après un accident, faire remplacer les ceintures et les rétracteurs de ceinture déclenchés dans un atelier.

Remarque

S'assurer que les ceintures ne sont pas coincées ni endommagées par des chaussures ou des objets tran-

chants. Empêcher que des saletés ne pénètrent dans les rétracteurs de ceinture.

Rappel de ceinture de sécurité

Les sièges avant sont dotés d'un rappel de ceinture de sécurité, indiqué par le témoin  du combiné d'instruments ↪ 86.

Limiteurs d'effort



Aux sièges avant, ils réduisent la charge sur le corps grâce à un relâchement progressif de la ceinture pendant une collision.

Rétracteurs de ceinture de sécurité

Les ceintures de sécurité des sièges avant sont tendues en cas de collision avant et arrière d'une certaine gravité.

⚠ Attention

Une manipulation incorrecte (p. ex. la dépose ou la pose des ceintures) peut déclencher les rétracteurs de ceinture.

Le déclenchement des rétracteurs de ceinture est indiqué par un témoin  qui est allumé continuellement  87.

Faire remplacer les rétracteurs de ceinture déclenchés par un atelier. Les rétracteurs de ceinture ne se déclenchent qu'une seule fois.

Remarque

Ne pas fixer ou installer d'accessoires ou d'autres objets qui peuvent interférer avec le fonctionnement des rétracteurs de ceinture. Ne pas apporter de changement aux composants des rétracteurs de ceinture car cela annulerait l'homologation du véhicule.

Ceinture de sécurité à trois points

Bouclage



Tirer la ceinture hors de l'enrouleur, la guider sur le corps sans la vriller et insérer le verrou plat dans la serrure.

En roulant, tendre régulièrement la sangle abdominale en tirant sur la sangle thoracique.

Rappel de ceinture de sécurité   86.

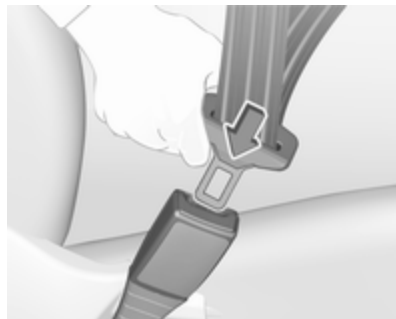

Le port de vêtements larges ou épais gêne la position tendue de la ceinture. Ne pas placer d'objets, comme un sac à main ou un téléphone portable, entre la ceinture et le corps.

Attention

Ne pas faire passer la ceinture sur des objets durs ou fragiles dans les poches des vêtements.

Réglage en hauteur

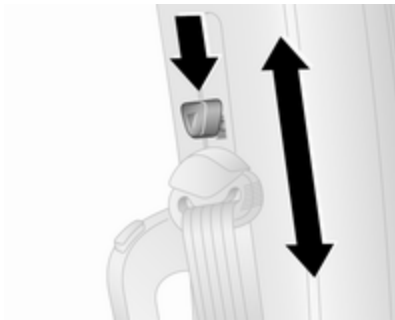

1. Sortir un peu la ceinture.
2. Déplacer le dispositif de réglage de hauteur vers le haut ou enfoncer le bouton pour le désengager et pousser le dispositif de réglage de hauteur vers le bas.



Régler la hauteur de sorte que la ceinture passe au-dessus de l'épaule. Elle ne doit pas passer sur le cou ou le haut du bras.

⚠ Attention

Ne pas régler pendant la conduite.

Débouclage



Pour détacher la ceinture, appuyer sur le bouton rouge de la boucle de ceinture. La ceinture de sécurité s'enroule automatiquement.

Ceinture de sécurité des sièges arrière

La ceinture de sécurité de la place arrière centrale ne peut être tirée hors de l'enrouleur que si le dossier est en position arrière.

Utilisation de la ceinture de sécurité pendant la grossesse



⚠ Attention

La sangle abdominale doit passer le plus bas possible sur le bassin pour éviter la pression sur le bas-ventre.

Système d'airbag

Le système d'airbags comporte une série de systèmes individuels en fonction de l'étendue de l'équipement.

Une fois déclenchés, les airbags se déploient en quelques millisecondes. Il se dégonfle si rapidement que cela passe souvent inaperçu pendant la collision.

Remarque

En fonction de la gravité d'une collision, le système de carburant peut également être coupé et le moteur arrêté automatiquement, pour des raisons de sécurité. Réinitialisation du système de coupure de carburant ; se référer à « Messages du système de carburant » ⇨ 101.

Remarque

Les dates limites de remplacement des composants du système d'airbag sont mentionnées sur l'étiquette à l'intérieur de la boîte à gants. Prendre contact avec un atelier pour le remplacement des composants du système d'airbag.

⚠ Attention

Le système d'airbag se déploie de manière explosive et les réparations doivent être effectuées uniquement par du personnel qualifié.

⚠ Attention

L'ajout d'accessoires modifiant la configuration d'origine du châssis du véhicule, du système de pare-chocs, de leur hauteur, de la tôlerie d'extrémité avant ou latérale, peut empêcher le système d'airbag de fonctionner correctement. Le fonctionnement du système d'airbag peut également être affecté par la modification de toute pièce des sièges avant, des ceintures de sécurité, du module de détection et de diagnostic d'airbag, du volant, du tableau de bord, des joints d'étanchéité de porte intérieurs y compris les haut-parleurs, de l'un des modules

d'airbag, de garniture de plafonnier ou de montant, des capteurs avant, des capteurs d'impact latéral ou du câblage d'airbag.



Remarque

Dans la zone de la console centrale se trouve l'électronique de commande du système d'airbags et de rétracteurs de ceinture. Ne ranger aucun objet magnétique à cet endroit.

Ne relier aucun objet aux recouvrements des airbags et ne pas les recouvrir d'autres matériaux. Faire remplacer les recouvrements endommagés dans un atelier.

Chaque airbag ne peut être déclenché qu'une seule fois. Faire remplacer les airbags par un atelier. En outre, il peut être nécessaire de faire remplacer le volant, le tableau de bord, des pièces de garnissage, les joints de portes, les poignées et les sièges.

Ne pas apporter de changement au système d'airbag, car cela annulerait l'homologation d'usage du véhicule.

Témoin  des systèmes d'airbags  87.

Défaillance

En cas de défaillance du système d'airbags et de rétracteurs de ceinture, le témoin  s'allume dans le combiné d'instruments. Le système n'est pas opérationnel.

En fonction de la version, un message d'avertissement correspondant, par exemple **Avarie airbag**, peut également s'afficher au centre d'informations du conducteur  95.

Faire remédier à la cause du problème par un atelier.

Témoin   87.

Systèmes de sécurité pour enfant sur le siège passager avant avec systèmes d'airbag

Avertissement selon la réglementation ECE R94.02 :



EN: NEVER use a rear-facing child restraint system on a seat protected by an ACTIVE AIRBAG in front of it, DEATH or SERIOUS INJURY to the CHILD can occur.

DE: Nach hinten gerichtete Kindersitze NIEMALS auf einem Sitz verwenden, der durch einen davor befindlichen AKTIVEN AIRBAG geschützt ist, da dies den TOD oder SCHWERE VERLETZUNGEN DES KINDES zur Folge haben kann.

FR: NE JAMAIS utiliser un siège d'enfant orienté vers l'arrière sur un siège protégé par un COUSSIN GONFLABLE ACTIF placé devant lui, sous

peine d'infliger des BLESSURES GRAVES, voire MORTELLES à l'ENFANT.

ES: NUNCA utilice un sistema de retención infantil orientado hacia atrás en un asiento protegido por un AIRBAG FRONTAL ACTIVO. Peligro de MUERTE o LESIONES GRAVES para el NIÑO.

RU: ЗАПРЕЩАЕТСЯ устанавливать детское удерживающее устройство лицом назад на сиденье автомобиля, оборудованном фронтальной подушкой безопасности, если ПОДУШКА НЕ ОТКЛЮЧЕНА! Это может привести к СМЕРТИ или СЕРЬЕЗНЫМ ТРАВМАМ РЕБЕНКА.

NL: Gebruik NOOIT een achterwaarts gericht kinderzitje op een stoel met een ACTIEVE AIRBAG ervoor, om DODELIJK of ERNSTIG LETSEL van het KIND te voorkomen.

DA: Brug ALDRIG en bagudvendt autostol på et forsæde med AKTIV AIRBAG, BARNET kan komme i LIVSFARE eller komme ALVORLIGT TIL SKADE.

SV: Använd ALDRIG en bakåtvänd barnstol på ett säte som skyddas med en framförvarande AKTIV AIRBAG. DÖDSFALL eller ALLVARLIGA SKADOR kan drabba BARNET.

FI: ÄLÄ KOSKAAN sijoita taaksepäin suunnattua lasten turvaistuinta istuimelle, jonka edessä on AKTIIVINEN TURVATYYNY, LAPSI VOI KUOLLA tai VAMMAUTUA VAKAVASTI.

NO: Bakovervendt barnesikringsutstyr må ALDRI brukes på et sete med AKTIV KOLLISJONSPUTE foran, da det kan føre til at BARNET utsettes for LIVSFARE og fare for ALVORLIGE SKADER.

PT: NUNCA use um sistema de retenção para crianças voltado para trás num banco protegido com um AIRBAG ACTIVO na frente do mesmo, poderá ocorrer a PERDA DE VIDA ou FERIMENTOS GRAVES na CRIANÇA.

IT: Non usare mai un sistema di sicurezza per bambini rivolto all'indietro su un sedile protetto da AIRBAG ATTIVO di fronte ad esso: pericolo di MORTE o LESIONI GRAVI per il BAMBINO!

EL: ΠΟΤΕ μη χρησιμοποιείτε παιδικό κάθισμα ασφαλείας με φορά προς τα πίσω σε κάθισμα που προστατεύεται από μετωπικό ΕΝΕΡΓΟ ΑΕΡΟΣΑΚΟ, διότι το παιδί μπορεί να υποστεί ΘΑΝΑΣΙΜΟ ή ΣΟΒΑΡΟ ΤΡΑΥΜΑΤΙΣΜΟ.

PL: NIE WOLNO montować fotelika dziecięcego zwróconego tyłem do kierunku jazdy na fotelu, przed którym znajduje się WŁĄCZONA PODUSZKA POWIETRZNA. Niezastosowanie się do tego zalecenia może być przyczyną ŚMIERCI lub POWAŻNYCH OBRAŻEŃ u DZIECKA.

TR: Arkaya bakan bir çocuk emniyet sistemini KESİNLİKLE önünde bir AKTİF HAVA YASTIĞI ile korunmakta olan bir koltukta kullanmayınız. ÇOCUK ÖLEBİLİR veya AĞIR ŞEKİLDE YARALANABİLİR.

UK: НІКОЛІ не використовуйте систему безпеки для дітей, що встановлюється обличчям назад, на сидінні з УВІМКНЕНОЮ ПОДУШКОЮ БЕЗПЕКИ, інакше це

може призвести до СМЕРТИ чи СЕРІОЗНОГО ТРАВМУВАННЯ ДИТИНИ.

HU: SOHA ne használjon hátrafelé néző biztonsági gyerekülést előlről AKTÍV LÉGZSÁKKAL védett ülésen, mert a GYERMEK HALÁLÁT vagy KOMOLY SÉRÜLÉSÉT okozhatja.

HR: NIKADA nemojte koristiti sustav zadržavanja za djecu okrenut prema natrag na sjedalu s AKTIVNIM ZRAČNIM JASTUKOM ispred njega, to bi moglo dovesti do SMRTI ili OZBILJNIH OZLJEDA za DIJETE.

SL: NIKOLI ne nameščajte otroškega varnostnega sedeža, obrnjenega v nasprotni smeri vožnje, na sedež z AKTIVNO ČELNO ZRAČNO BLAZINO, saj pri tem obstaja nevarnost RESNIH ali SMRTNIH POŠKODB za OTROKA.

SR: NIKADA ne koristiti bezbednosni sistem za decu u kome su deca okrenuta unazad na sedištu sa AKTIVNIM VAZDUŠNIM JASTUKOM ispred sedišta zato što DETE može da NASTRADA ili da se TEŠKO POVREDI.

МК: НИКОГАШ не користете детско седиште свртено наназад на седиште заштитено со АКТИВНО ВОЗДУШНО ПЕРНИЧЕ пред него, затоа што детето може ДА ЗАГИНЕ или да биде ТЕШКО ПОВРЕДЕНО.

BG: НИКОГА не използвайте детска седалка, гледаща назад, върху седалка, която е защитена чрез АКТИВНА ВЪЗДУШНА ВЪЗГЛАВНИЦА пред нея - може да се стигне до СМЪРТ или СЕРИОЗНО НАРАНЯВАНЕ на ДЕТЕТО.

RO: Nu utilizați NICIODATĂ un scaun pentru copil îndreptat spre partea din spate a mașinii pe un scaun protejat de un AIRBAG ACTIV în fața sa; acest lucru poate duce la DECESUL sau VĂTĂMAREA GRAVĂ a COPILULUI.

CS: NIKDY nepoužívejte dětský zádržný systém instalovaný proti směru jízdy na sedadle, které je chráněno před sedadlem AKTIVNÍM AIRBAGEM. Mohlo by dojít k VÁŽNÉMU PORANĚNÍ nebo ÚMRTÍ DÍTĚTE.

SK: NIKDY nepoužívajte detskú sedačku otočenú vzad na sedadle chránenom AKTÍVNYM AIRBAGOM, pretože môže dôjsť k SMRTI alebo VÁŽNYM ZRANENIAM DIEŤAŤA.

LT: JOKIU BŪDU nemontuokite atgal atgręžtos vaiko tvirtinimo sistemos sėdynėje, prieš kurią įrengta AKTYVI ORO PAGALVĖ, nes VAIKAS GALI ŽŪTI arba RIMTAI SUSIŽALOTI.

LV: NEKĀDĀ GADĪJUMĀ neizmantojiet uz aizmuguri vērstu bērnu sēdekli sēdvietā, kas tiek aizsargāta ar tās priekšā uzstādītu AKTĪVU DROŠĪBAS SPILVENU, jo pretējā gadījumā BĒRNS var gūt SMAGAS TRAUMAS vai IET BOJĀ.

ET: ÄRGE kasutage tahapoole suunatud lapseturvaistet istmel, mille ees on AKTIIVSE TURVAPADJAGA kaitstud iste, sest see võib põhjustada LAPSE SURMA või TÕSISE VIGASTUSE.

MT: QATT tuża trażżin għat-tfal li jħares lejn in-naħa ta' wara fuq sit protett b'AIRBAG ATTIV quddiemu; dan jista' jikkawża l-MEWT jew ĠRIEHI SERJI lit-TFAL.

GA: Ná húsáid srian sábháilteachta linbh cúil RIAMH ar shuíochán a bhfuil mála aeir ag feidhmiú os a chomhair. Tá baol BÁIS nó GORTÚ DONA don PHÁISTE ag baint leis.

Au-delà de l'avertissement exigé par la réglementation ECE R94.02, et pour des raisons de sécurité, ne jamais utiliser de système de sécurité pour enfant tourné vers l'avant sur le siège passager avant avec un airbag avant activé.

L'étiquette d'airbag peut se trouver des deux côtés du pare-soleil du passager avant.

⚠ Danger

Ne pas utiliser de système de sécurité pour enfant sur le siège passager lorsque l'airbag avant est actif.

Désactivation d'airbag ⇨ 55.

Système d'airbag frontal

Le système d'airbags avant se compose de deux airbags, un dans le volant et un autre dans le tableau de

bord en face du passager avant. Ils sont reconnaissables à l'inscription **AIRBAG**.



Une étiquette d'avertissement peut en outre être placée des deux côtés du pare-soleil passager avant.

Systèmes de sécurité pour enfant ⇨ 57.

Désactivation d'airbag ⇨ 55.



Le système d'airbag avant se déclenche en cas de collision frontale d'une certaine gravité. Le contact doit être mis.

Les airbags gonflés amortissent l'impact, réduisant dès lors considérablement le risque de blessure du tronc et de la tête des occupants avant.

⚠ Attention

Une protection optimale n'est assurée que si le siège se trouve dans la position correcte.

Position de siège ⇨ 37.

Ne placer aucune partie du corps ni objet dans la zone de déploiement de l'airbag.

Fixer correctement la ceinture de sécurité et l'enclencher fermement. C'est indispensable pour que la protection de l'airbag soit efficace.

Système d'airbag latéral

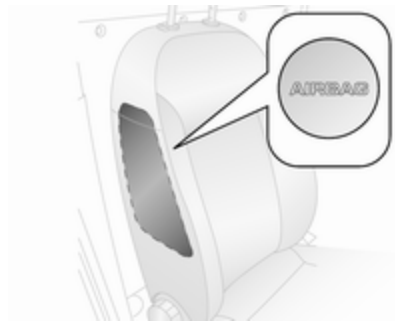

Le système d'airbags rideaux se compose d'un airbag dans chaque dossier de siège avant. Ils sont reconnaissables à l'inscription **AIRBAG**.

Le système d'airbag latéral se déclenche en cas de collision latérale d'une certaine gravité. Le contact doit être mis.

Les airbags gonflés amortissent l'impact, réduisant dès lors considérablement le risque de blessure du tronc et du bassin en cas de collision latérale.

⚠ Attention

Ne placer aucune partie du corps ni objet dans la zone de déploiement de l'airbag.

Remarque

N'utiliser que des housses de protection de siège qui sont homologuées pour le véhicule. Ne pas couvrir les airbags.

Désactivation d'airbag

Le système d'airbag de passager avant doit être désactivé si un système de sécurité pour enfant doit être placé sur le siège de passager avant conformément aux consignes des panneaux de localisation de montage d'un système de sécurité pour enfant ↪ 60.

Les systèmes d'airbag latéral, les rétracteurs de ceinture et tous les systèmes d'airbag du conducteur restent actifs.

En fonction du véhicule, un avertissement est présent sur l'étiquette d'airbag située sur le pare-soleil passager avant. Se reporter à la section « Système d'airbag » pour de plus amples informations ↪ 50.





Le système d'airbag du passager avant peut être désactivé via le menu de réglages du centre d'informations du conducteur ↪ 95.

Désactiver le système d'airbag du passager avant comme suit :

1. Appuyer sur **SET** ➔ une fois pour accéder au menu de réglages.
2. Faire défiler les options de menu à l'aide de ▲ ou ▼ jusqu'à ce que **Bag pass** (dans la version standard)
- ou -
Bag passager (dans la version multifonction) soit affichée.
3. Appuyer sur **SET** ➔ pour accéder à cette option de menu.
4. Appuyer sur ▲ ou sur ▼ pour passer de **Bag pass on** à **Bag pass off** (version standard)
- ou -
de **Bag passager inséré** à **Bag passager désinséré** (version multifonction).
5. Appuyer sur **SET** ➔ pour confirmer la sélection. En fonction de la version, un message demandant une confirmation s'affiche également à l'écran.

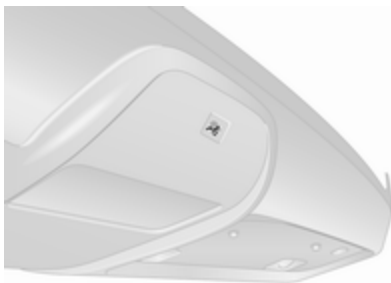
6. Appuyer sur ▲ ou sur ▼ pour sélectionner **Oui**.
7. Appuyer brièvement sur **SET** ➔ pour confirmer la désactivation et revenir automatiquement à l'écran d'affichage précédent.





Les airbags du siège de passager avant sont désactivés et ne se déploieront pas en cas de collision. Le témoin  s'allume continuellement dans la console du toit. Un système de sécurité pour enfant peut être installé en conformité avec les tableaux Emplacements de montage d'un système de sécurité pour enfant ➔ 60.

Danger

Ne désactiver l'airbag passager que dans le cas de l'utilisation d'un système de sécurité pour enfant soumis aux instructions et restrictions du tableau ➔ 60.

Dans le cas contraire, il existe un risque de blessure mortelle pour la personne occupant un siège quand l'airbag pour passager avant est désactivé.

Tant que le témoin  n'est pas allumé, le système d'airbag pour passager avant se gonflera en cas de collision.

Si les témoins  et  sont allumés en même temps, le système présente une défaillance. Le statut du système est indéterminé et personne n'est autorisé à occuper le siège de passager avant. Prendre immédiatement contact avec un atelier.

Ne changer de mode que si le véhicule est à l'arrêt avec le contact coupé. L'état reste le même jusqu'au prochain changement.

Témoin  des airbags et rétracteurs de ceinture ↪ 87.

Témoin  de désactivation d'airbag ↪ 87.

Réactivation du système d'airbag passager avant - voir centre d'informations du conducteur ↪ 95.

Systèmes de sécurité pour enfant

Danger

Si vous utilisez un système de sécurité pour enfant dos à la route sur le siège passager avant, le système d'airbag du siège passager avant doit être désactivé. Cette instruction s'applique également à certains systèmes de sécurité pour enfant face à la route, comme indiqué dans le tableau ↪ 60.

Désactivation d'airbag ↪ 55.

Étiquette d'airbag ↪ 50.

Nous conseillons un système de retenue enfants spécialement adapté au véhicule. Pour de plus amples informations, consulter l'atelier.

Quand un système de sécurité pour enfant est employé, faire attention aux instructions de montage et d'uti-

lisation qui suivent ainsi qu'à celles fournies avec le système de sécurité pour enfant.

Toujours se plier aux réglementations locales ou nationales. Dans certains pays, l'utilisation de systèmes de sécurité pour enfant est interdite sur certains sièges.

Les systèmes de sécurité pour enfant peuvent être fixés avec :

- Ceinture de sécurité à trois points
- Supports ISOFIX
- Un top-tether

Ceinture de sécurité à trois points

Les systèmes de sécurité pour enfant peuvent être fixés à l'aide d'une ceinture de sécurité à trois points ↪ 48.

Selon la taille des systèmes de protection enfant utilisés et le modèle, les systèmes de protection enfant peuvent être fixés à certains sièges arrière de seconde rangée ↪ 60.

Des supports ISOFIX

Les étriers de fixation ISOFIX sont signalés par les étiquettes ISOFIX sur le dossier.

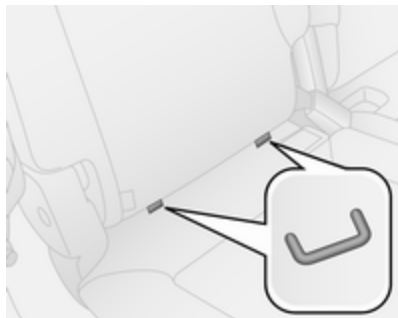

Fixer les systèmes de sécurité pour enfant ISOFIX homologués pour le véhicule aux étriers de fixation ISOFIX.

Des systèmes de sécurité pour enfants ISOFIX homologués universellement peuvent être utilisés quand les étriers de fixation ISOFIX sont employés.

Une sangle d'attache supérieure doit être utilisée en addition aux supports de montage ISOFIX.

Les positions de montage autorisées pour les systèmes de sécurité pour enfant ISOFIX sont marquées par **+**, **IL** et **IUF** dans les tableaux.

Ancrages d'attache supérieure

Les ancrages Top-Tether se trouvent sur le dossier du siège.

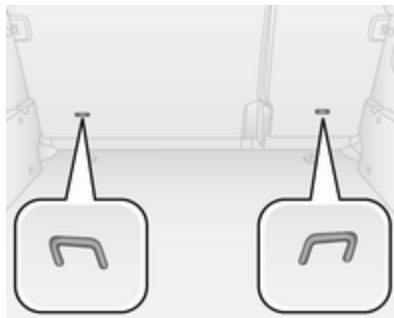

En plus des étriers de fixation ISOFIX, attacher la sangle Top-Tether aux ancrages Top-Tether.

Les positions des systèmes de sécurité pour enfant ISOFIX de catégorie universelle sont indiquées par **IUF** dans le tableau \rightarrow 60.

Sélection du système adéquat

Les sièges arrière sont l'emplacement le plus pratique pour installer un système de sécurité pour enfant.

Les enfants devraient voyager aussi longtemps que possible avec le dos à la route. En cas d'accident, ceci assure que moins de contraintes sollicitent la colonne vertébrale de l'enfant, toujours très fragile.

Les systèmes de sécurité adaptés sont ceux conformes aux réglementations UN ECE en vigueur. Vérifier les lois et réglementations locales concernant l'utilisation obligatoire de systèmes de sécurité pour enfant.

S'assurer que le système de sécurité pour enfant à installer est compatible avec le type de véhicule.

S'assurer que la position de montage du système de sécurité pour enfant dans le véhicule est correcte. Voir les tableaux suivants.

Ne laisser les enfants monter et descendre du véhicule que du côté opposé au trafic.

Quand le système de sécurité pour enfant n'est pas employé, attacher le siège avec une ceinture de sécurité ou l'enlever du véhicule.

Remarque

Ne pas relier d'objets aux systèmes de sécurité pour enfant et ne pas les recouvrir d'autres matériaux.

Il faut remplacer les systèmes de sécurité pour enfant qui ont subi des contraintes dans un accident.

Sécurité enfants ⇨ 26.

Emplacements de montage d'un système de sécurité pour enfant

Possibilités autorisées de fixation de système de sécurité pour enfant

Catégorie de poids et classe d'âge	Siège du passager avant		Seconde rangée		Troisième rangée
	airbag activé	airbag désactivé	siège extérieur	siège central	
Groupe 0 : jusqu'à 10 kg ou environ 10 mois	X	U ¹	U, +	U	X
Groupe 0+ : jusqu'à 13 kg ou environ deux ans	X	U ¹	U, +	U	X
Groupe I : 9 à 18 kg ou environ huit mois à quatre ans	X	U ¹	U, +	U	X
Groupe II : de 15 à 25 kg ou environ trois à sept ans	X	X	U	U	X
Groupe III : de 22 à 36 kg ou environ six à 12 ans	X	X	U	U	X

¹ : Lors de la fixation à l'aide d'une ceinture de sécurité à trois points, relever le siège à sa hauteur maximale et vérifier que la ceinture de sécurité se déploie vers l'avant à partir du point d'ancrage supérieur. Régler le dossier de siège comme nécessaire en position verticale pour s'assurer que la ceinture est bien serrée du côté de la boucle.

+ : Le siège du véhicule avec fixation ISOFIX est disponible. Avec une fixation ISOFIX, seuls des systèmes de sécurité pour enfant ISOFIX homologués pour ce véhicule peuvent être utilisés.

U : Valable universellement en combinaison avec ceinture de sécurité à trois points.

X : Pas de système de sécurité pour enfant autorisé dans cette catégorie de poids.

Possibilités autorisées de fixation de système de sécurité pour enfant ISOFIX

Catégorie de poids	Catégorie de taille	Fixation	Sur le siège du passager avant	Sur les sièges extérieurs de la deuxième rangée	Sur le siège central de la deuxième rangée	Sur les sièges de la troisième rangée
Groupe 0 : jusqu'à 10 kg ou environ 10 mois	E	ISO/R1	X	IL	X	X
Groupe 0+ : jusqu'à 13 kg ou environ deux ans	E	ISO/R1	X	IL	X	X
	D	ISO/R2	X	IL	X	X
	C	ISO/R3	X	IL ¹⁾	X	X
Groupe I : 9 à 18 kg ou environ huit mois à quatre ans	D	ISO/R2	X	IL	X	X
	C	ISO/R3	X	IL ¹⁾	X	X
	B	ISO/F2	X	IUF	X	X
	B1	ISO/F2X	X	IUF	X	X
	A	ISO/F3	X	IUF	X	X

1) Le siège pour enfant ISOFIX peut être installé en relevant au maximum l'appui-tête.

IL : Convient pour les systèmes de sécurité ISOFIX des catégories « Spécifique au véhicule », « Usage restreint » ou « Semi-universel ». Le système de sécurité ISOFIX doit être homologué pour le type de véhicule spécifique.

IUF : Convient aux systèmes de sécurité ISOFIX pour enfant face à la route de la catégorie universelle homologuée pour une utilisation dans cette catégorie de poids.

X : Pas de système de sécurité ISOFIX pour enfant homologué dans cette catégorie de poids.

Siège et catégorie de taille ISOFIX

- A - ISO/F3 : système de sécurité pour enfant face à la route pour des enfants de taille maximale dans la catégorie de poids de 9 à 18 kg
- B - ISO/F2 : système de sécurité pour enfant face à la route pour des enfants plus petits dans la catégorie de poids de 9 à 18kg
- B1 - ISO/F2X : système de sécurité pour enfant face à la route pour des enfants plus petits dans la catégorie de poids de 9 à 18kg
- C - ISO/R3 : système de sécurité pour enfant dos à la route pour des enfants de taille maximale dans la catégorie de poids jusqu'à 18 kg
- D - ISO/R2 : système de sécurité pour enfant dos à la route pour des enfants plus petits dans la catégorie de poids jusqu'à 18 kg
- E - ISO/R1 : système de sécurité pour enfant dos à la route pour de jeunes enfants dans la catégorie de poids jusqu'à 13 kg

Rangement

Espaces de rangement	63
Rangements dans le tableau de bord	63
Boîte à gants	64
Porte-gobelets	64
Rangement à l'avant	64
Vide-poches de pavillon	64
Vide-poches sous le siège	65
Coffre	65
Rangement à l'arrière	65
Cache-bagages	66
Anneaux d'arrimage	68
Grille de coffre	69
Galerie de toit	70
Informations sur le chargement ...	71

Espaces de rangement

⚠ Attention

Ne pas entreposer d'objets lourds ou tranchants dans les espaces de rangement. Sinon, les occupants du véhicule risquent d'être blessés par des objets projetés en cas de freinage appuyé, de changement de direction soudain ou d'accident.

Rangements dans le tableau de bord



Des espaces de rangement se trouvent sur les deux côtés du tableau de bord.

Porte-documents

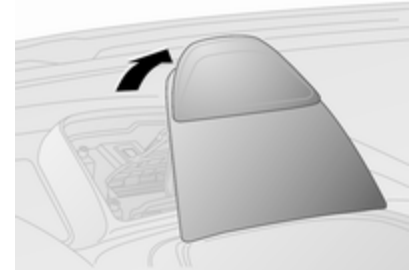

Tirer l'arrière du porte-documents vers le haut hors du tableau de bord et le laisser en position inclinée.

Pour rabattre le porte-documents, l'abaisser dans le tableau de bord en l'enfonçant jusqu'à ce qu'il se verrouille de manière audible.

Boîte à gants

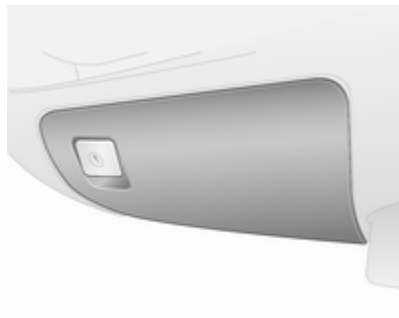

Tirer sur le levier pour ouvrir le couvercle de la boîte à gants.

En fonction de la version, la boîte à gants peut être verrouillée à l'aide de la clé de contact.

En roulant, la boîte à gants doit rester fermée.

Porte-gobelets

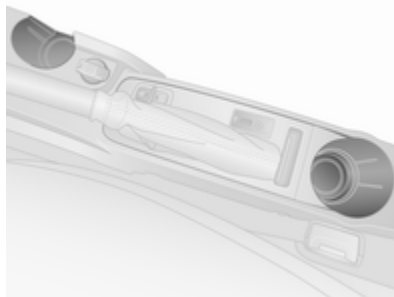

Les porte-gobelets sont disposés sur la console entre les sièges avant.

Les porte-gobelets peuvent aussi être utilisés pour maintenir le cendrier amovible ↗ 79.

Rangement à l'avant

Des espaces de rangement figurent dans les poches des portes avant.

Des patères figurent sur la cloison de l'habitacle (lorsque le véhicule en est équipé).

Vide-poches de pavillon

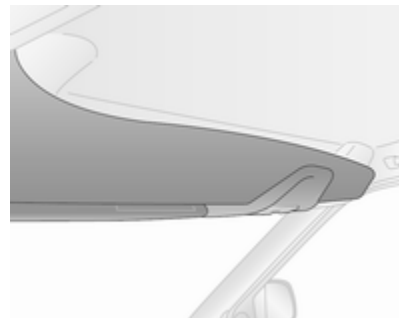

Ne ranger que des objets légers, tels que des papiers ou des cartes, dans le vide-poches de pavillon.

Vide-poches sous le siège

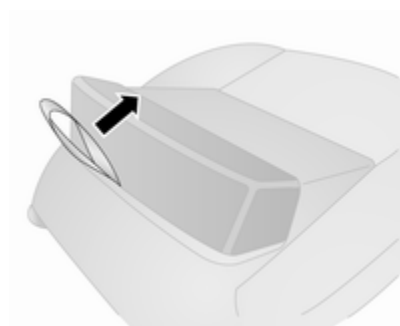

Tirer la boucle de l'assise du siège pour accéder à la zone de rangement.

Coffre

Rangement à l'arrière

Des espaces de rangement figurent dans les poches des portes arrière et dans les flancs du coffre.

Barres de toit

Ne pas dépasser la charge maximale (comprenant le poids des barres) de 25 kg. Toujours répartir uniformément la charge sur les barres de toit. La charge ne peut pas bloquer la fermeture complète des portes.

Resserrer de temps en temps les vis de fixation des quatre supports.

Avertissement

Ne pas utiliser de liens élastiques, comme des sandows. Nous recommandons l'utilisation de sangles en ruban.

Les barres de toit sont conçues pour être installées dans une position spécifique. La fixation correcte des

barres de toit ne peut pas être garantie en cas de montage dans une autre position.

Pour assurer une fixation correcte, aucun matériel (par exemple du caoutchouc, du plastique) ne peut être placé entre les pieds des barres et la carrosserie du véhicule.

⚠ Attention

L'utilisation des barres de toit peut affecter la direction et le comportement du véhicule.

Dépose

Pour retirer les barres de toit quand on ne les utilise pas :

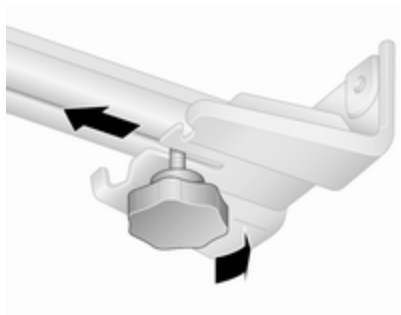

1. D'un côté du véhicule, tourner la poignée sous la première barre (située sous le support) pour la desserrer, puis faire coulisser cette poignée vers l'intérieur, vers le centre du véhicule.
2. Recommencer cette opération de l'autre côté du véhicule.

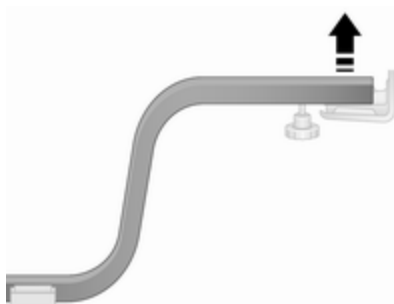

3. Pousser la barre de toit vers le haut pour la libérer du support des deux côtés, puis la retirer complètement.
4. Recommencer ces opérations pour la deuxième barre de toit.
5. Extraire les vis des quatre supports pour les retirer de la caisse du véhicule.

Cache-bagages**Cache-bagages extensible**

Ne pas poser d'objets lourds ou à angles vifs sur le cache-bagages extensible.

Fermeture

Tirer le cache-bagages par la poignée vers l'arrière et l'accrocher dans les logements latéraux.

Ouverture

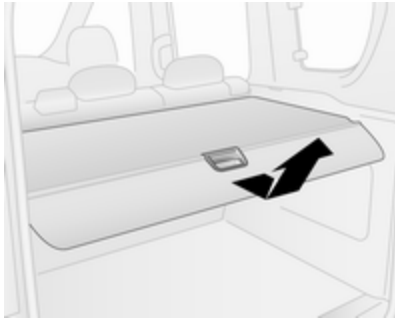

Enlever le cache-bagages des fixations à droite et à gauche. Maintenir le cache-bagages et le guider jusqu'à ce qu'il soit complètement enroulé.

Dépose

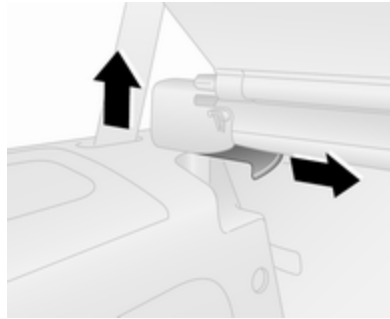

Ouvrir le cache-bagages.

Tirer la manette de déverrouillage et soulever le cache-bagages hors de ses fixations.

Pose

Introduire une des extrémités du cache-bagages dans le logement, tirer la manette de déverrouillage. Introduire le cache-bagages et le verrouiller.

Plage arrière

La plage arrière est constituée de deux parties - une partie avant et une partie arrière. La partie avant peut être ouverte ou fermée, pour une plus grande modulation dans le coffre.

Ne pas poser d'objets très lourds ou à angles vifs sur la plage arrière.

⚠ Attention

Veiller à ce que le chargement à bord du véhicule soit solidement arrimé. Sans quoi, des objets pourraient se trouver projetés dans l'habitacle, provoquant des blessures ou des dégâts au chargement ou au véhicule.

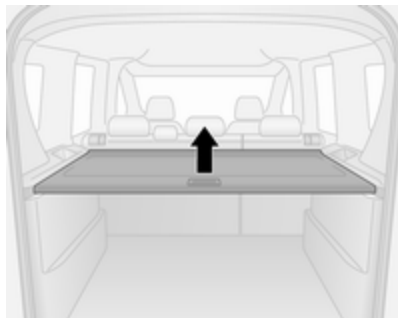

La plage arrière peut être posée à deux positions, à savoir la position supérieure

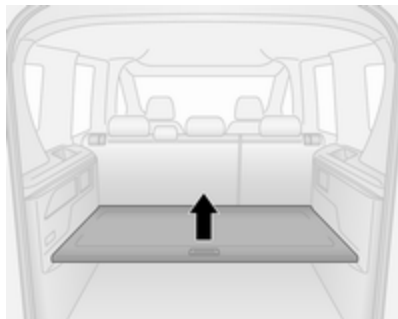

ou la position inférieure. En position inférieure, la charge maximale permissible est de 70 kg.

Dépose

Si les sièges arrière sont rabattus, enlever la plage arrière et la ranger horizontalement entre le dos des sièges avant et les sièges arrière rabattus.

Avertissement

Pour des raisons de sécurité, ne pas placer de charges sur les sièges arrière rabattus.

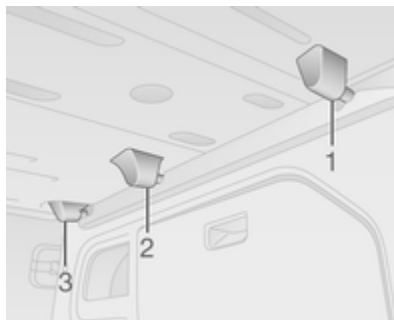

Pour l'enlever, lever la partie avant de la plage arrière en la dégageant des dispositifs de retenue avant (1) des deux côtés.

Lever la partie arrière de la plage arrière en la dégageant des dispositifs de retenue arrière (2 et 3) des deux côtés.

Pose

Réinstaller la plage arrière en l'engageant dans les dispositifs de retenue avant et arrière des deux côtés.

Anneaux d'arrimage

Fourgonnette

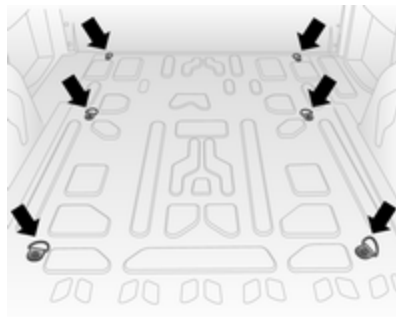

Les anneaux d'arrimage sont disposés dans le coffre pour maintenir le chargement contre le patinage en utilisant des sangles de serrage ou un filet à bagages.

Combo Tour

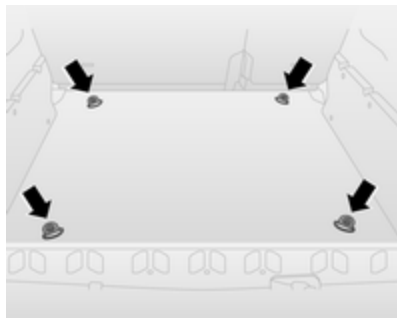

Le nombre et l'emplacement des anneaux d'arrimage varient en fonction du véhicule.

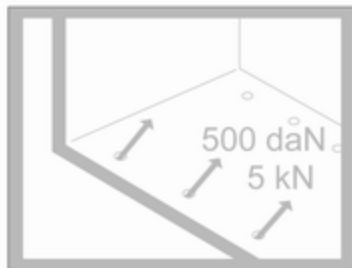

La force appliquée maximale sur les anneaux d'arrimage ne doit pas dépasser 500 daN/5 kN/5 000 N.

Selon le pays, la force maximale peut être mentionnée sur une étiquette.

Remarque

Les spécifications de l'étiquette ont toujours priorité sur celles du présent manuel.

Informations sur le chargement
 ⇨ 71.

Grille de coffre

En fonction de la version, le coffre peut être agrandi en ouvrant la partition de coffre sur le côté passager avant (si présente).

- Rabattre le siège passager avant. Consulter la section « Rabattement du siège » ⇨ 39.
- À l'intérieur du coffre, libérer la goupille (1) à l'arrière de la partition pour la déverrouiller, puis ouvrir la porte de partition en la faisant basculer sur le siège passager avant rabattu.

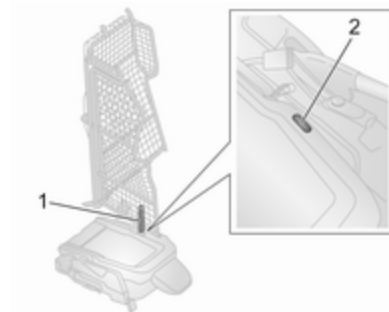

- Replacer la goupille dans le logement (2) du dossier du siège passager avant rabattu pour le maintenir verrouillé en position.

⚠ Attention

La partition du coffre doit toujours être verrouillée en position lors de la conduite. Dans le cas contraire, les occupants du véhicule risquent d'être blessés par la partition en cas de freinage appuyé, de changement de direction soudain ou d'accident.

Cloison pour échelle

En fonction de la version, une cloison pour échelle est fixée derrière le siège du conducteur ou derrière les sièges arrière afin de protéger les occupants des objets non fixés présents dans le coffre.

Galerie de toit

Pour des raisons de sécurité et pour éviter d'endommager le toit, nous vous recommandons d'utiliser le système de galerie de toit homologué pour votre véhicule. Contacter un atelier pour de plus amples informations.

Respecter les instructions de montage et ôter la galerie de toit si elle n'est pas utilisée.

Montage d'une galerie de toit



Pour fixer une galerie de toit, insérer les boulons de montage dans les orifices indiqués sur l'illustration.

Remarque

Les galeries de toit ne sont pas autorisées sur les variantes à toit haut (H2).

Dimensions du véhicule ⇨ 201.

Informations sur le chargement

- Les objets lourds doivent être répartis de manière uniforme et placés aussi loin que possible vers l'avant dans le coffre. Dans le cas d'objets empilés, placer les plus lourds en bas.
- Attacher les objets avec des sangles de serrage fixées aux anneaux d'arrimage ↷ 68.
- Arrimer les objets dans le coffre pour éviter qu'ils ne glissent.
- En cas de transport d'objets dans le coffre, les dossiers des sièges arrière ne doivent pas être inclinés vers l'avant ou rabattus.
- Le chargement ne doit pas dépasser le bord supérieur des dossiers.
- Ne placer aucun objet sur le cache-bagages extensible ↷ 66 ou sur le tableau de bord et ne pas recouvrir le capteur sur le haut du tableau de bord ↷ 115.

- Le chargement ne doit pas gêner l'utilisation des pédales, du frein de stationnement, du levier de vitesses et ne doit pas gêner le conducteur dans ses mouvements. Ne pas laisser des objets non arrimés dans l'habitacle.
- Ne pas conduire avec le coffre ouvert.

⚠ Attention

Toujours s'assurer que le chargement dans le véhicule est bien arrimé. Sans quoi, des objets pourraient se trouver projetés dans l'habitacle, provoquant des blessures ou des dégâts au chargement ou au véhicule.

- La charge utile est la différence entre le poids total autorisé en charge (voir plaquette signalétique ↷ 194) et le poids à vide selon norme CE.
Pour calculer le poids à vide, saisir les données de votre véhicule indiquées dans le tableau des poids au début de ce manuel.

Le poids en ordre de marche CE inclut le poids du conducteur (68 kg), des bagages (7 kg) et tous les liquides (réservoir de carburant rempli à 90 %).

Les équipements et accessoires en option augmentent le poids à vide.

- La charge sur le toit augmente la sensibilité au vent latéral du véhicule et altère la tenue de route du fait de l'élévation du centre de gravité du véhicule. Répartir la charge de manière uniforme et l'arrimer fermement avec des sangles afin qu'elle ne glisse pas. Adapter la pression des pneus et la vitesse du véhicule à l'état de charge. Contrôler régulièrement les fixations et les resserrer.

Ne pas dépasser 120 km/h.

La charge admissible sur le toit (comprenant le poids de la galerie) est de 100 kg. La masse sur le toit est la somme des masses de la galerie de toit et de la charge.

Instruments et commandes

Commandes	73
Réglage du volant	73
Commandes au volant	73
Avertisseur sonore	73
Essuie-glace / lave-glace avant	74
Essuie-glace / lave-glace de lunette arrière	74
Lave-phares	75
Température extérieure	75
Horloge	75
Prises de courant	77
Allume-cigares	78
Cendriers	79
Témoins et cadrans	79
Combiné d'instruments	79
Compteur de vitesse	79
Compteur kilométrique	79
Compteur kilométrique journalier	79
Compte-tours	80
Jauge à carburant	80
Bouton de sélection de carburant	81

Jauge de température de liquide de refroidissement du moteur ..	82
Affichage de service	82
Affichage de transmission	83
Témoins	83
Avertissement général	86
Clignotant	86
Rappel de ceinture de sécurité ..	86
Airbags et rétracteurs de ceinture	87
Désactivation d'airbag	87
Système de charge	87
Témoin de dysfonctionnement ..	88
Système de freinage	88
Usure des garnitures de frein ...	88
Antiblocage de sécurité (ABS) ..	88
Transmission	89
Changement de rapport	89
Aide au démarrage en côte	89
Aide au stationnement par ultrasons	89
Electronic Stability Control	90
Température de liquide de refroidissement du moteur	90
Préchauffage	91
Filtre à particules (pour diesel) ..	91
Système de surveillance de la pression des pneus	91
Pression d'huile moteur	92
Vidange d'huile moteur	92

Niveau bas d'huile moteur	93
Niveau bas de carburant	93
Purge du filtre à carburant	93
Blocage de démarrage	94
Système Stop/Start	94
Éclairage extérieur	94
Feux de route	94
Antibrouillard	94
Feu antibrouillard arrière	94
Régulateur de vitesse	95
Porte ouverte	95
Affichages d'information	95
Centre d'informations du conducteur	95
Messages du véhicule	101
Carillons d'avertissement	101
Messages du système de carburant	101
Ordinateur de bord	102

Commandes

Réglage du volant

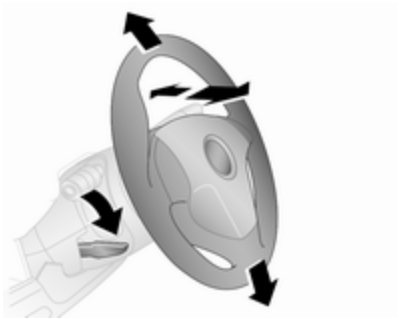

Débloquer le levier, régler le volant puis bloquer le levier et vérifier qu'il est bien verrouillé.

Ne régler le volant que lorsque le véhicule est arrêté et la direction débloquée.

Commandes au volant



L'Infotainment System et un téléphone mobile connecté peuvent être commandés à partir du volant.

D'autres informations figurent dans le manuel de l'Infotainment.

Avertisseur sonore



Appuyer sur .

L'avertisseur sonore retentira quelle que soit la position du commutateur d'allumage.

Essuie-glace / lave-glace avant

Essuie-glace avant

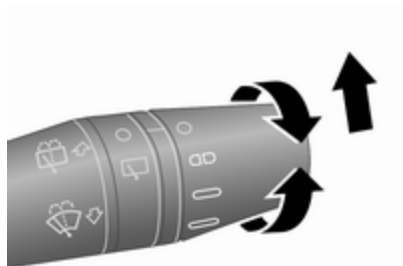

Tourner la manette :

- : désactivé
- ◻ : balayage intermittent
- ◻ : lent
- ◻ : rapide

Pour un seul balayage lorsque l'essuie-glace avant est désactivé, relever la manette.

Ne pas mettre en marche lorsque les vitres sont gelées.

Ne pas enclencher les essuie-glaces ou les lave-glaces dans les stations de lavage de voiture.

Intervalle de balayage réglable

Manette d'essuie-glace en position ◻.

L'essuie-glace avant va automatiquement s'adapter à la vitesse du véhicule.

Lave-glace avant



Tirer brièvement sur la manette ; du liquide de lave-glace est aspergé sur le pare-brise.

Tirer et maintenir la manette : du liquide de lave-glace est pulvérisé sur le pare-brise et l'essuie-glace fonctionne tant que la manette n'est pas relâchée.

Produit de lave-glace ↗ 155.

Remplacement des balais d'essuie-glace ↗ 158.

Essuie-glace / lave-glace de lunette arrière

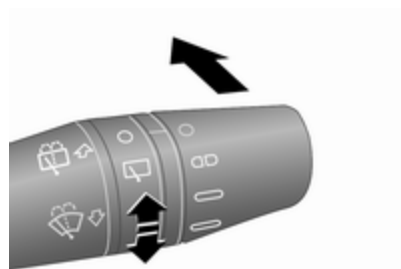

Tourner la bande en position ◻ pour activer l'essuie-glace arrière.

Pousser la manette. Le produit de lave-glace est pulvérisé sur la lunette arrière et l'essuie-glace exécute quelques balayages.

Ne pas mettre en marche lorsque la lunette arrière est gelée.

Ne pas enclencher les essuie-glaces ou les lave-glaces dans les stations de lavage de voiture.

L'essuie-glace de lunette arrière s'enclenche automatiquement si l'essuie-glace avant est en marche et que la marche arrière est engagée.

Produit de lave-glace ↪ 155.

Remplacement des balais d'essuie-glace ↪ 158.

Lave-phares

Lorsque les feux de croisement sont allumés, du liquide de lave-glace est aspergé sur les phares lorsque le lave-glace avant est activé (en fonction de la version).

Remarque

Le liquide de lave-glace n'est pas pulvérisé sur les phares si le niveau est trop faible.

Température extérieure

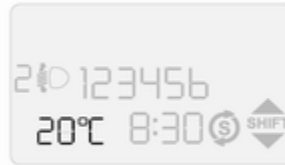

En fonction de la version, la température extérieure (si disponible) peut être affichée continuellement sur le centre d'informations du conducteur ↪ 95, ou affichée sur celui-ci par une pression de **TRIP** à l'extrémité de la manette d'essuie-glace ↪ 102.

⚠ Attention

Lorsque l'affichage indique une température de quelques degrés au-dessus de 0 °C, il se peut que la chaussée soit déjà verglacée.

Horloge

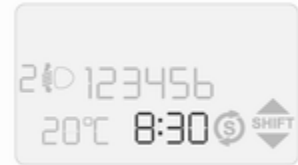

En fonction de la version (affichage standard ou multifonction), l'heure et/ou la date actuelles peuvent s'afficher au centre d'informations du conducteur ↪ 95.

Les valeurs peuvent être ajustées via **SET** ⤴, ▲ et ▼ au niveau du tableau de bord.

Régler l'heure au centre d'informations du conducteur - version standard

1. Appuyer sur **SET** ➔ une fois pour accéder au menu de réglages.
2. Faire défiler les options de menu à l'aide de ▲ ou ▼ jusqu'à ce que **HEURE** s'affiche.
3. Appuyer sur **SET** ➔ pour accéder à cette option de menu ; les heures clignotent sur l'écran.
4. Appuyer sur ▲ ou ▼ pour augmenter ou diminuer la valeur affichée.
5. Appuyer sur **SET** ➔ pour confirmer les modifications ; les minutes clignotent sur l'écran.
6. Appuyer sur ▲ ou ▼ pour augmenter ou diminuer la valeur affichée.
7. Appuyer brièvement sur **SET** ➔ pour confirmer les modifications et revenir automatiquement à l'écran d'affichage précédent.

Régler l'heure et la date au centre d'informations du conducteur - version multifonction

Réglage de l'heure

Après avoir accédé à cette option de menu, il est possible de régler l'heure ou de changer le mode d'horloge entre 12 heures et 24 heures.

Appuyer sur **SET** ➔ une fois pour accéder au menu de réglages.

Faire défiler les options de menu à l'aide de ▲ ou ▼ jusqu'à ce que **Régl. heure** s'affiche.

Appuyer sur **SET** ➔ pour accéder à cette option de menu ; **Heure** est affichée.

Pour régler l'heure :

1. Appuyer sur **SET** ➔ pour accéder à l'option du sous-menu **Heure** ; les heures clignotent à l'écran.
2. Appuyer sur ▲ ou ▼ pour augmenter ou diminuer la valeur affichée.
3. Appuyer sur **SET** ➔ pour confirmer les modifications ; les minutes clignotent sur l'écran.

4. Appuyer sur ▲ ou ▼ pour augmenter ou diminuer la valeur affichée.

5. Appuyer brièvement sur **SET** ➔ pour confirmer les modifications.

Pour changer le mode d'horloge entre 12 heures et 24 heures :

1. Lorsque l'heure a été réglée, **Format** peut s'afficher automatiquement. Alternativement, appuyer sur ▲ ou ▼ pour sélectionner cette option de sous-menu.
2. Appuyer sur **SET** ➔ pour accéder à cette option de sous-menu ; l'affichage clignotera.
3. Appuyer sur ▲ ou ▼ pour changer le mode d'horloge entre 12h et 24h.
4. Appuyer brièvement sur **SET** ➔ pour confirmer les modifications et revenir automatiquement à l'écran d'affichage précédent.

Réglage de la date

1. Appuyer sur **SET** ➔ une fois pour accéder au menu de réglages.
2. Faire défiler les options de menu à l'aide de ▲ ou ▼ jusqu'à ce que **Réglage date** s'affiche.
3. Appuyer sur **SET** ➔ pour accéder à cette option de menu ; l'année clignote sur l'écran.
4. Appuyer sur ▲ ou ▼ pour augmenter ou diminuer la valeur affichée.
5. Appuyer sur **SET** ➔ pour confirmer les modifications ; le mois clignote sur l'écran.
6. Appuyer sur ▲ ou ▼ pour augmenter ou diminuer la valeur affichée.
7. Appuyer sur **SET** ➔ pour confirmer les modifications ; le jour clignote sur l'écran.

8. Appuyer sur ▲ ou ▼ pour augmenter ou diminuer la valeur affichée.
9. Appuyer brièvement sur **SET** ➔ pour confirmer les modifications et revenir automatiquement à l'écran d'affichage précédent.

Prises de courant

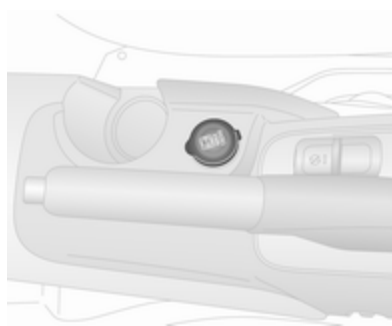

Une prise de courant 12 V se trouve à l'avant de la console centrale.

Prises de courant arrière

Selon la version du modèle, des prises de courant 12 V sont placées sur la paroi latérale du coffre.

Fourgonnette à empattement court

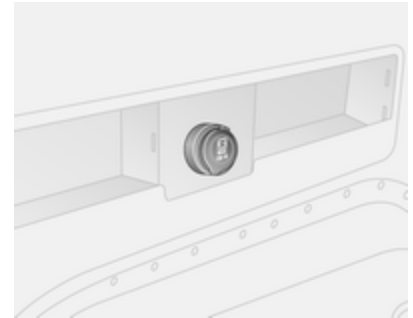

Fourgonnette à empattement long



Combo Tour



La puissance maximale absorbée ne doit pas dépasser 180 W.

Quand le contact est coupé, les prises de courant sont désactivées. En outre, les prises de courant sont désactivées si la tension de la batterie du véhicule est trop faible.

Les accessoires électriques branchés doivent répondre à la norme DIN VDE 40 839 en matière de compatibilité électromagnétique.

Avertissement

Ne pas connecter d'accessoires fournissant du courant tels que chargeurs électriques ou batteries.

Ne pas endommager la prise en utilisant des fiches inadaptées.

Si le kit de réparation des pneus est en cours d'utilisation, couper tous les consommables électriques. Kit de réparation des pneus ↪ 175.

Port USB, prise AUX

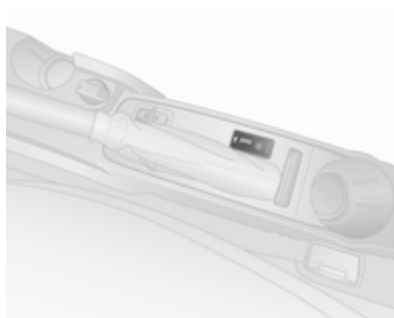

Un port USB et une prise AUX pour la connexion de sources audio externes se trouvent à l'arrière de la console centrale.

Faire coulisser le couvercle (le cas échéant) pour l'ouvrir et accéder à la prise.

Remarque

Les prises doivent toujours rester propres et sèches.

D'autres informations figurent dans le manuel de l'Infotainment.

Allume-cigares

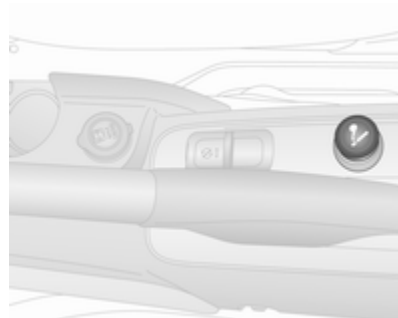

L'allume-cigares est situé dans la console centrale.

Appuyer sur l'allume-cigares. Il s'éteint automatiquement lorsque la résistance est incandescente. Retirer l'allume-cigares.

Cendriers

Avertissement

Uniquement destiné aux cendres, pas aux déchets combustibles.



Le cendrier amovible devrait être placé dans le porte-gobelets de la console centrale.

Témoins et cadrans

Combiné d'instruments

Les aiguilles des instruments peuvent brièvement bouger jusqu'en butée lorsque le contact est mis.

Compteur de vitesse



Affiche la vitesse du véhicule.

Compteur kilométrique

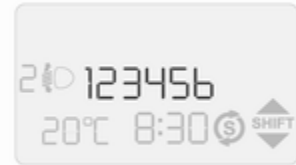

Affiche la distance parcourue en kilomètres.

H peut apparaître à l'écran jusqu'à ce que le véhicule ait parcouru 100 km.

Compteur kilométrique journalier

Affiche la distance parcourue depuis la dernière remise à zéro.

En fonction de la version (affichage standard ou multifonction), il peut y avoir deux compteurs kilométriques journaliers indépendants, **A** ou **B**, qui

indiquent la distance parcourue par le véhicule depuis leur dernière remise à zéro.

Pour réinitialiser le compteur kilométrique journalier, presser et maintenir enfoncé **TRIP** à l'extrémité de la manette d'essuie-glace ↷ 102 pendant quelques secondes lorsque le compteur kilométrique journalier correspondant est affiché.

Compte-tours



Affiche le régime du moteur.

Si possible, conduire dans la plage de régime inférieure sur chaque rapport.

Jauge à carburant



Affiche le niveau de remplissage de carburant ou le niveau de gaz dans le réservoir en fonction du mode de fonctionnement.

Durant le fonctionnement au gaz naturel, le système passe automatiquement en mode de fonctionnement à l'essence quand les réservoirs de gaz sont vides ↷ 81.

Bouton de sélection de carburant ↷ 144.

Si le niveau est bas dans le réservoir, le témoin ○ s'allume.

Remarque

Le symbole ◀ à côté de 🛢 indique que la trappe à carburant se trouve sur le côté gauche du véhicule.

Ne jamais rouler jusqu'à ce que le réservoir soit vide.

En raison du reste de carburant présent dans le réservoir, la quantité ajoutée peut être inférieure à la capacité nominale indiquée pour le réservoir de carburant.

L'aiguille va indiquer **0** et le témoin ○ va clignoter pour signaler une défaillance du système. Prendre contact avec un atelier.

Témoin de niveau bas de carburant ○ ↷ 93.

Jauge à carburant GNV





En mode de fonctionnement au gaz naturel, les quatre barres verticales situées à côté de **CNG** correspondent au niveau de méthane dans les cylindres. À mesure que le niveau de carburant diminue, les barres de la jauge à carburant GNV disparaissent.

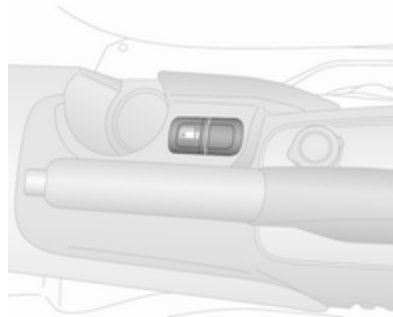

CNG et la seule barre restante clignotent si le niveau de méthane des cylindres est bas.

Faire le plein ↻ 144.

Bouton de sélection de carburant



Appuyer sur  de la console centrale pour que le véhicule bascule entre le fonctionnement au gaz naturel et le fonctionnement à l'essence. La LED  indique le mode de fonctionnement en cours.

-  arrêté : fonctionnement au gaz naturel
-  allumé : fonctionnement à l'essence

Dès que les réservoirs de gaz naturel sont vides, le fonctionnement à l'essence est automatiquement activé.

Le témoin  s'allume dans le centre d'informations du conducteur ↻ 95 jusqu'à ce que le contact soit coupé.

Lors du passage automatique entre un fonctionnement à l'essence ou au gaz, un court délai dans la puissance de traction du moteur peut être remarqué.

Vider le réservoir d'essence tous les six mois jusqu'à ce que le témoin  s'allume, puis faire le plein. Ceci est nécessaire pour garantir le bon fonctionnement du système ainsi que la qualité du carburant en mode essence.

Faire le plein du véhicule régulièrement pour éviter la corrosion dans le réservoir.

Carburant pour fonctionnement au gaz naturel ↻ 144.

Faire le plein ↻ 144.

Jauge de température de liquide de refroidissement du moteur



Affiche la température du liquide de refroidissement.

Si le témoin  s'allume, la température du liquide de refroidissement est trop élevée. En fonction de la version, un message apparaît également dans le centre d'informations du conducteur ↪ 95. Prendre contact avec un atelier.

Avertissement

Si la température de liquide de refroidissement du moteur est trop élevée, arrêter le véhicule, couper le moteur. Danger pour le moteur. Vérifier le niveau de liquide de refroidissement.

Affichage de service



L'affichage de service est disponible dans les véhicules avec version multifonction du centre d'informations du conducteur ↪ 95.

Lorsque le contact est mis, la distance restante avant le prochain entretien peut être brièvement affichée. Basé sur les conditions de conduite, l'intervalle auquel sera signalé un entretien peut considérablement varier.

Quand la distance restante avant le prochain entretien est inférieure à 2 000 km, **Entret.** s'affiche au centre d'informations du conducteur. Le rappel d'entretien est répété par la suite tous les 200 km et devient plus fréquent lorsque la distance restante est inférieure à 200 km.

Lorsque la distance restante est réduite à zéro, un message d'avertissement, par exemple **Coupon échu**, s'affiche au centre d'informations du conducteur.

Le véhicule a besoin d'un entretien. Prendre contact avec un atelier.

La distance restante avant le prochain entretien peut également être visualisée au centre d'informations du conducteur en sélectionnant **Service** dans les options du menu de réglages ↪ 95.

Réinitialisation de l'affichage de service

Après un entretien, il faut réinitialiser l'affichage de service dans un atelier. Informations sur l'entretien ↗ 189.

Affichage de transmission

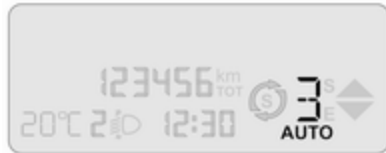

Le mode et le rapport actuel de la boîte manuelle automatisée est indiqué sur l'affichage de la transmission. Boîte manuelle automatisée ↗ 130.

Témoins

Les témoins décrits ne se retrouvent pas sur tous les véhicules. La description s'applique à toutes les versions d'instruments. L'emplacement des témoins peut varier en fonction de l'équipement.

Lors de la mise du contact, la plupart des témoins s'allument brièvement pour effectuer un test de fonctionnement.

Signification des couleurs des témoins :

- rouge : danger, rappel important
- jaune : avertissement, instruction, défaillance
- vert : confirmation de mise en marche
- bleu : confirmation de mise en marche
- blanc : confirmation de mise en marche

Témoins du combiné d'instruments

































Témoin dans la console du toit



Désactivation d'airbag ↗ 55, ↗ 87.

Vue d'ensemble

-  Avertissement général ↗ 86
-  Clignotants ↗ 86
-  Rappel de ceinture de sécurité ↗ 86
-  Airbags et rétracteurs de ceinture ↗ 87
-  Désactivation d'airbag ↗ 87
-  Système de charge ↗ 87





-  Témoin de dysfonctionnement ↗ 88
-  Système de freinage ↗ 88
-  Usure des garnitures de frein ↗ 88
-  Antiblocage de sécurité (ABS) ↗ 88
-  Boîte de vitesses ↗ 89
-  Changement de rapport ↗ 89
-  Aide au démarrage en côte ↗ 89
-  Aide au stationnement par ultrasons ↗ 89
-  Electronic Stability Control ↗ 90
-  Température de liquide de refroidissement du moteur ↗ 90
-  Préchauffage ↗ 91
-  Filtre à particules pour diesel ↗ 91
-  Système de surveillance de la pression des pneus ↗ 91
-  Pression d'huile moteur ↗ 92, Vidange d'huile moteur ↗ 92
-  Niveau bas d'huile moteur ↗ 93
-  Niveau bas de carburant ↗ 93
-  Purge du filtre à carburant ↗ 93
-  Blocage du démarrage ↗ 94
-  Système Stop/Start ↗ 94
-  Éclairage extérieur ↗ 94
-  Défaillance de l'éclairage extérieur ↗ 94
-  Feux de route ↗ 94
-  Antibrouillard ↗ 94
-  Feu antibrouillard arrière ↗ 94



 Régulateur de vitesse ⇨ 95



 Porte ouverte ⇨ 95

Avertissement général

 s'allume en jaune.

Selon la version du modèle, le témoin  peut s'allumer seul ou en association avec  ⇨ 94,  ⇨ 94,  ⇨ 89 ou  ⇨ 89.

Si  s'allume conjointement avec  ⇨ 92, arrêter immédiatement le moteur et prendre contact avec un atelier.

En cas de défaillance du témoin  pour les airbags et rétracteurs de ceinture ⇨ 87,  s'allume.

 s'allume aussi si le contacteur de coupure de carburant s'est déclenché. Prendre contact avec un atelier.

Système de coupure de carburant ⇨ 101, Coupure du véhicule ⇨ 123.

En fonction de la version, un message d'avertissement correspondant peut également s'afficher au centre d'informations du conducteur ⇨ 95.

Clignotant

 ou  clignote en vert.

Clignotement

Les clignotants ou les feux de détresse sont activés.

Clignotement rapide : défaillance d'une ampoule de clignotant ou d'un fusible associé, défaillance d'une ampoule de clignotant de remorque.

Remplacement des ampoules ⇨ 159, fusibles ⇨ 165.

Clignotants ⇨ 107.

Rappel de ceinture de sécurité

Rappel de ceinture de sécurité pour les sièges avant

 pour le siège du conducteur et / ou pour le siège passager avant s'allume ou clignote en rouge.

S'allume

Lorsque le contact a été mis, le témoin  s'allume brièvement si la ceinture de sécurité du conducteur

et/ou la ceinture de sécurité du passager avant n'est pas bouclée. Un carillon d'avertissement retentit également pendant quelques secondes.

Clignotement

Durant la conduite,  clignote et un carillon d'avertissement retentit pendant 90 secondes jusqu'à ce que les ceintures de sécurité avant soient attachées.

Ceintures de sécurité à trois points ⇨ 48.

Attention

Boucler la ceinture de sécurité avant chaque déplacement.

Les personnes non attachées mettent en danger tous les occupants du véhicule, en plus d'eux-mêmes.

Remarque

Le volume du carillon d'avertissement peut également être réglé via le Centre d'informations du conducteur ⇨ 95.



Airbags et rétracteurs de ceinture



 s'allume en rouge.

Lors de la mise du contact, le témoin s'allume pendant environ quatre secondes.

S'il ne s'allume pas, s'il ne s'éteint pas après quatre secondes ou s'il s'allume en roulant, le système d'airbag présente une défaillance. Prendre contact avec un atelier. Les airbags et les rétracteurs de ceinture peuvent ne pas se déclencher en cas d'accident.

Des rétracteurs de ceinture ou airbags déclenchés sont signalés par le témoin  qui reste allumé.



En fonction de la version,  s'allume en cas de défaillance du témoin .

Avertissement général   86.

En fonction de la version, un message d'avertissement correspondant, par exemple **Avarie airbag**, peut également s'afficher au centre d'informations du conducteur  95.

Attention

Faire immédiatement remédier à la cause de la défaillance par un atelier.

Rétracteurs de ceinture, systèmes d'airbags  47,  50.



Désactivation d'airbag

 s'allume en jaune.

Avec l'airbag pour passager avant activé :

Quand le contact est mis, le témoin  s'allume pendant quatre secondes environ, clignote pendant quatre secondes supplémentaires puis s'éteint.

Avec l'airbag pour passager avant désactivé :

 s'allume en permanence en jaune. Désactivation d'airbag  55.

Danger

Risque de blessure mortelle pour un enfant placé dans un système de sécurité pour enfant quand le l'airbag pour passager avant est activé.

Risque de blessure mortelle pour un adulte quand le l'airbag pour passager avant est désactivé.

Système de charge

 s'allume en rouge.

S'allume lorsque le contact est mis et s'éteint peu après la mise en marche du moteur.

S'il s'allume lorsque le moteur tourne

S'arrêter, couper le moteur. La batterie de véhicule ne se charge pas. Le refroidissement du moteur peut être interrompu. L'unité de servofrein peut cesser de fonctionner. Prendre contact avec un atelier.

Témoin de dysfonctionnement

 s'allume ou clignote en jaune.

S'allume lorsque le contact est mis et s'éteint peu après la mise en marche du moteur.

S'il s'allume lorsque le moteur tourne

Défaillance dans le système d'épuration des gaz d'échappement. Les valeurs des gaz d'échappement autorisées peuvent être dépassées. Prendre immédiatement contact avec un atelier.

Il clignote lorsque le moteur tourne

Défaillance pouvant endommager le catalyseur. Relâcher l'accélérateur jusqu'à ce que le témoin cesse de clignoter. Prendre immédiatement contact avec un atelier.

En fonction de la version, un message d'avertissement peut également être affiché dans le centre d'informations du conducteur ↪ 95.

Système de freinage

 s'allume en rouge.

Il s'allume après avoir mis le contact, lorsque le frein de stationnement est serré ↪ 135. Un carillon d'avertissement retentit si une certaine vitesse est dépassée avec le frein de stationnement serré.

S'allume quand le frein de stationnement est serré si le niveau de liquide de frein est trop bas ↪ 156.

Attention

S'arrêter. Interrompre immédiatement le trajet. Prendre contact avec un atelier.

S'allume en cas de défaillance du servofrein ; la pédale de frein devient dure quand on l'enfoncé. Le système de freinage reste toutefois opérationnel, mais l'assistance sera réduite. La direction peut aussi nécessiter un effort de braquage beaucoup plus important.

En fonction de la version, un message d'avertissement correspondant, par exemple **Niv. Liquide freins insuff.**, peut également s'afficher au centre d'informations du conducteur ↪ 95.

Usure des garnitures de frein

 s'allume en jaune.

Les garnitures de frein avant sont usées, prendre immédiatement contact avec un atelier.



En fonction de la version, un message d'avertissement correspondant, par exemple **Faire contrôler plaquette des freins**, peut également s'afficher au centre d'informations du conducteur ↪ 95.

Antiblocage de sécurité (ABS)

 s'allume en jaune.

Il s'allume pendant quelques secondes après avoir mis le contact. Le système est opérationnel dès que le témoin s'éteint.

Si le témoin ne s'éteint pas au bout de quelques secondes ou s'il s'allume en cours de route, l'ABS présente un défaut. Le dispositif de freinage continue à fonctionner, mais sans régulation ABS.

Si  s'allume en même temps que , le circuit de freinage connaît une défaillance. En fonction de la version, un message d'avertissement correspondant, par exemple **ABS non disponible**, peut également s'afficher au centre d'informations du conducteur \diamond 95. Prendre immédiatement contact avec un atelier.

Antiblocage de sécurité \diamond 134.

Transmission

 s'allume en rouge.

Il s'allume pendant quelques secondes après avoir mis le contact.

Le voyant  s'allume pendant la conduite quand une défaillance est présente dans la transmission.



Un message d'avertissement peut également s'afficher au centre d'informations du conducteur \diamond 95 en conjonction avec un carillon d'avertissement.

Il est possible de continuer à rouler pour autant que le véhicule soit conduit avec prudence et anticipation.

Faire remédier à la cause de la défaillance par un atelier dès que possible.

Boîte manuelle automatisée \diamond 130.

Changement de rapport

 ou  s'allume en vert au centre d'informations du conducteur \diamond 95 lorsqu'un changement de rapport est recommandé pour des motifs d'économie de carburant.



Aide au démarrage en côte



 s'allume en jaune.

Il s'allume pendant quelques secondes après avoir mis le contact.

Si le témoin ne s'éteint pas au bout de quelques secondes ou s'il s'allume en roulant, l'aide au démarrage en côte

est défaillante. Prendre contact avec un atelier pour remédier à la défaillance.

Le témoin de défaillance de l'Electronic Stability Control (ESC)  peut également s'allumer \diamond 90 en association avec .

En fonction de la version,  peut s'allumer comme une alternative en cas d'absence du témoin . Un message d'avertissement correspondant, par exemple **Hill holder non disponible**, peut également s'afficher au centre d'informations du conducteur \diamond 95.

Avertissement général  \diamond 86.

Aide au démarrage en côte \diamond 136.

Aide au stationnement par ultrasons

 s'allume en jaune.

Défaillance dans le système
ou

Défaillance en raison de capteurs encrassés ou couverts de givre ou de neige

ou

Interférences dues à des sources d'ultrasons externes. Une fois ces sources d'interférences éliminées, le système fonctionne de nouveau correctement.

Faire remédier à la cause du problème par un atelier.

Un témoin Δ s'allume comme une alternative en cas d'absence du témoin P . En fonction de la version, un message d'avertissement correspondant, par exemple **Aide au stationnement non disponible**, peut également s'afficher au centre d'informations du conducteur \hookrightarrow 95.

Avertissement général Δ \hookrightarrow 86.

Aide au stationnement à ultrasons \hookrightarrow 140.

Electronic Stability Control

\mathcal{R} s'allume ou clignote en jaune.

Il s'allume pendant quelques secondes après avoir mis le contact. Le système est opérationnel dès que le témoin s'éteint.

Clignote pendant la conduite

Le système est enclenché activement. La puissance du moteur peut être réduite et le véhicule peut être légèrement freiné automatiquement.

S'allume pendant la conduite

Présence d'une défaillance dans le système. Il est possible de poursuivre la route. La stabilité de conduite peut toutefois être dégradée suivant l'état de la chaussée.

Faire remédier à la cause du problème par un atelier.

En fonction de la version, un message d'avertissement correspondant, par exemple **ESP non disponible**, peut également s'afficher au centre d'informations du conducteur \hookrightarrow 95.

Electronic Stability Control (ESC) \hookrightarrow 137.

Système antipatinage/traction asservie (ASR) \hookrightarrow 136.

Température de liquide de refroidissement du moteur

\circ s'allume en rouge.

Il s'allume pendant quelques secondes après avoir mis le contact.

Si le témoin \circ s'allume, la température du liquide de refroidissement est trop élevée. En fonction de la version, un message d'avertissement peut également être affiché dans le centre d'informations du conducteur \hookrightarrow 95. Prendre contact avec un atelier.

Avertissement

Si la température du liquide de refroidissement du moteur est trop élevée, arrêter le véhicule, couper le contact. Danger pour le moteur. Vérifier le niveau de liquide de refroidissement.

Si le témoin de contrôle reste allumé, contacter un atelier.

Jauge de température de liquide de refroidissement du moteur \hookrightarrow 82.

Préchauffage

 s'allume en jaune.

Le préchauffage du moteur diesel est activé. Il s'enclenche uniquement lorsque la température extérieure est basse.

Remarque

Si la température extérieure est très élevée,  peut s'allumer brièvement lorsque le contact est mis.

Le moteur peut être démarré lorsque  s'éteint.

Démarrage du moteur ⇨ 122.

Clignotement

Une défaillance est détectée dans le système de préchauffage du moteur. En fonction de la version, un message d'avertissement correspondant, par exemple **Faire contrôler bougies**, peut également s'afficher au centre d'informations du conducteur ⇨ 95.

Si  ne s'éteint pas, prendre contact avec un atelier.

Filtre à particules (pour diesel)

 s'allume en jaune.

Il s'allume pendant quelques secondes après avoir mis le contact.

Si ce voyant ne s'éteint pas après un court instant ou s'il s'allume alors que vous conduisez, le filtre à particules (pour diesel) doit être nettoyé. Continuer à conduire jusqu'à ce que  s'éteigne. En fonction de la version, un message d'avertissement peut également être affiché dans le centre d'informations du conducteur ⇨ 95.

Dans la mesure du possible, ne pas laisser le régime moteur descendre sous 2 000 tr/min pendant le processus de nettoyage.

Le témoin  s'allume quand le filtre à particules est plein. Démarrer le processus de nettoyage le plus rapidement possible afin d'éviter des dommages au moteur.

Filtre à particules pour diesel ⇨ 127.

Système Stop/Start ⇨ 124.

Système de surveillance de la pression des pneus

 s'allume ou clignote en jaune.

S'allume

Perte de pression des pneus. S'arrêter immédiatement et vérifier la pression de gonflage.

Le témoin  s'allume, un carillon d'avertissement retentit et, dans les véhicules avec la version multifonction du centre d'informations du conducteur ⇨ 95, un message correspondant s'affiche également en cas de détection d'un pneu crevé ou fortement sous-gonflé.

Clignotement

Défaillance dans le système. Au bout de plusieurs secondes, le voyant  reste allumé en continu. Prendre contact avec un atelier.

En fonction de la version, un message correspondant s'affiche également au centre d'informations du conducteur lors du montage d'un

pneu dépourvu de capteur de pression (par exemple une roue de secours).

Système de surveillance de la pression des pneus ↪ 171.

Pression d'huile moteur

 s'allume en rouge.

S'allume lorsque le contact est mis et s'éteint peu après la mise en marche du moteur.

S'il s'allume lorsque le moteur tourne

En fonction de la version, un message d'avertissement peut également être affiché dans le centre d'informations du conducteur ↪ 95.

Avertissement

La lubrification du moteur peut être interrompue. Cela peut entraîner des dégâts au moteur et/ou un blocage des roues motrices.

1. Appuyer sur l'embrayage.
2. Mettre la boîte au point mort (ou déplacer le levier sélecteur sur N).
3. Quitter le trafic le plus rapidement possible sans gêner les autres véhicules.
4. Couper le contact.

Attention

Quand le moteur est arrêté, il faut exercer des efforts plus importants pour freiner et manœuvrer le volant. Au cours d'un Autostop, le servofrein reste opérationnel.

Ne pas retirer la clé de contact tant que le véhicule n'est pas à l'arrêt, sinon le verrouillage du volant pourrait s'engager de manière inattendue.

Vérifier le niveau d'huile avant de prendre contact avec un atelier ↪ 152.

Vidange d'huile moteur

Moteurs diesel avec filtre à particules

 clignote en rouge.

S'allume lorsque le contact est mis et s'éteint peu après la mise en marche du moteur.

Le dispositif de surveillance de la durée de vie de l'huile moteur indique quand il faut effectuer une vidange. Un témoin  clignote pour indiquer que l'huile moteur a atteint la fin de sa durée de vie et qu'il faut la remplacer.

En fonction de la version, un message d'avertissement correspondant, par exemple **Vidanger huile moteur**, peut également s'afficher au centre d'informations du conducteur ↪ 95.

Selon les conditions de conduite, la fréquence des vidanges d'huile moteur indiquée peut fortement varier.

En fonction de la version du modèle,  peut clignoter de différentes façons :

- une minute toutes les deux heures, ou
- cycles de trois minutes avec  éteint pendant des intervalles de cinq secondes

L'avertissement est répété chaque fois que le moteur est démarré, jusqu'au changement de l'huile moteur et la réinitialisation de l'affichage de service. Prendre contact avec un atelier.

Affichage d'entretien ⇨ 82.

Niveau bas d'huile moteur

 s'allume en rouge.

Il s'allume pendant quelques secondes après avoir mis le contact.

Si le témoin ne s'éteint pas au bout de quelques secondes ou s'il s'allume en cours de route, le niveau d'huile moteur est insuffisant.

En fonction de la version, un message d'avertissement correspondant, par exemple **Contr. niveau huile**

moteur, peut également s'afficher au centre d'informations du conducteur ⇨ 95.

Vérifier le niveau d'huile avant de prendre contact avec un atelier ⇨ 152.

Niveau bas de carburant

○ s'allume ou clignote en jaune.

Il s'allume pendant quelques secondes après avoir mis le contact.

S'allume

Le niveau de carburant dans le réservoir est trop bas. Reprendre immédiatement du carburant ⇨ 144.

Ne jamais rouler jusqu'à ce que le réservoir soit vide.

En fonction de la version, un message d'avertissement correspondant, par exemple **Niveau carburant bas**, peut également s'afficher au centre d'informations du conducteur ⇨ 95.

Catalyseur ⇨ 128.

Clignotement

Défaillance dans le système de carburant. Faire remédier à la cause du problème par un atelier.

L'aiguille de la jauge à carburant pointe alors sur **0**. Jauge à carburant ⇨ 80.

Purge du filtre à carburant

 s'allume en jaune.

Il s'allume pendant quelques secondes après avoir mis le contact.

S'il s'allume lorsque le moteur tourne

Indique la présence d'eau dans le gazole (diesel).

En fonction de la version, un message d'avertissement correspondant, par exemple **Faire contrôler filtre gasoil**, peut également s'afficher au centre d'informations du conducteur ⇨ 95. Prendre immédiatement contact avec un atelier.

Blocage de démarrage

 s'allume en jaune.

Si  s'allume au démarrage, le système de blocage du démarrage est défaillant. Le moteur ne peut pas être démarré.

En fonction de la version, un message d'avertissement peut également être affiché dans le centre d'informations du conducteur \hookrightarrow 95.



Prendre contact avec un atelier.

Blocage du démarrage \hookrightarrow 30.

Système Stop/Start

 s'allume en jaune.

Une défaillance est présente dans le système. Faire remédier à la cause du problème par un atelier.

Un témoin  s'allume comme une alternative en cas d'absence du témoin .

En fonction de la version, un message d'avertissement correspondant, par exemple **Start&Stop non**

disponible, peut également s'afficher au centre d'informations du conducteur \hookrightarrow 95.

Avertissement général  \hookrightarrow 86.

Système Stop/Start \hookrightarrow 124.

Éclairage extérieur

 s'allume en vert.



Les feux extérieurs sont allumés \hookrightarrow 105.

Le témoin  s'allume également lorsque les fonctions spéciales d'éclairage pour quitter le véhicule ont été allumées \hookrightarrow 111.

Défaillance de l'éclairage extérieur

 s'allume en jaune.

Défaillance d'un ou de plusieurs éclairages extérieurs ou des fusibles correspondants.

Un témoin  s'allume comme une alternative en cas d'absence de .

En fonction de la version, un message d'avertissement peut également être affiché dans le centre d'informations du conducteur \hookrightarrow 95.

Avertissement général  \hookrightarrow 86.

Remplacement des ampoules \hookrightarrow 159.

Feux de route

 s'allume en bleu.

Il s'allume quand les feux de route sont allumés ou en cas d'appel de phares \hookrightarrow 105.

Antibrouillard

 s'allume en vert.

Les phares antibrouillard sont allumés \hookrightarrow 107.

Feu antibrouillard arrière

 s'allume en jaune.

Le feu antibrouillard arrière est allumé \hookrightarrow 108.

Régulateur de vitesse

 s'allume en vert.

Le système est activé.

En fonction de la version, un message correspondant, par exemple **Cruise control inséré**, peut également s'afficher au centre d'informations du conducteur  95.

Régulateur de vitesse  138.

Porte ouverte

 s'allume en rouge.

Il s'allume si l'une des portes, le capot ou le hayon est ouvert.

En fonction de la version, un message d'avertissement peut également être affiché dans le centre d'informations du conducteur  95.

Lorsque le véhicule commence à se déplacer, un carillon d'avertissement retentit également.

Affichages d'information

Centre d'informations du conducteur

Le centre d'informations du conducteur se trouve dans le combiné d'instruments entre le compteur de vitesse et le compte-tours. Deux versions sont disponibles .

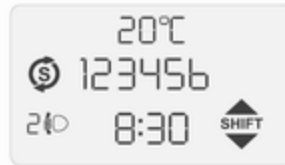





La version standard est présentée dans l'illustration ci-dessus.



La version multifonction, avec plus de paramètres réglables, est présentée dans l'illustration ci-dessus.

Certaines fonctions affichées diffèrent selon que le véhicule roule ou à l'arrêt. Certaines options ne sont disponibles que lorsque le véhicule roule.

En fonction de la version, les éléments suivants peuvent s'afficher à l'écran :

- compteur kilométrique, compteur kilométrique journalier  79
- horloge  75
- température extérieure  75,  102

- réglage de la portée des phares
⇨ 106
- affichage de transmission
⇨ 130
- témoin du système d'arrêt-démarrage ⇨ 124
- les messages du véhicule
⇨ 101
- ordinateur de bord ⇨ 102

Sélection des menus et des options

Les menus et les options peuvent être sélectionnés via les boutons sur le tableau de bord.



Appuyer sur **SET** ➔ une fois pour accéder au menu de réglages.

Appuyer sur ▲ ou ▼ pour faire défiler les options de menu et appuyer à nouveau sur **SET** ➔ pour accéder à une option de menu affichée.

Appuyer sur ▲ ou ▼ pour faire défiler les réglages disponibles ou pour augmenter/diminuer la valeur affichée.

Presser et maintenir enfoncé ▲ ou ▼ pour augmenter/diminuer rapidement une valeur (appuyer à nouveau pour s'arrêter sur la valeur requise).

Après avoir effectué toutes les modifications, appuyer à nouveau brièvement sur **SET** ➔ pour confirmer des modifications et revenir automatiquement à l'écran d'affichage précédent.

Sinon, presser et maintenir **SET** ➔ enfoncé pour revenir à l'écran d'affichage précédent sans enregistrer les modifications sur l'option de menu en cours.

Remarque

Le menu de réglages disparaît automatiquement après un certain temps. Seules les modifications déjà confirmées par une pression brève sur **SET** ➔ sont enregistrées.

Options du menu de réglages - version standard

Le menu de réglages comporte les options suivantes :

- **ILLU**
- **SPEED**
- **HOURL**
- **UNIT**
- **BUZZ**
- **BAG P**
- **DRL**

ILLU (luminosité de l'éclairage intérieur)

Lors de la conduite de nuit avec les feux de croisement allumés, régler la luminosité de l'éclairage intérieur du véhicule (par ex. tableau de bord, affichage de la climatisation).

SPEEd (signal sonore de limite de vitesse)

Activer ou désactiver le carillon d'avertissement de limite de vitesse ou changer la limite de vitesse. Il est possible d'enregistrer des vitesses entre 30 et 200 km/h.

Lorsqu'il est activé, un carillon d'avertissement avertit le conducteur lorsqu'il dépasse la limite de vitesse.

Après avoir accédé à cette option du menu, activer ou désactiver la fonction (régler sur **Marche** ou **Arrêt**) et confirmer.

Appuyer sur **SET** ⇨ si la fonction est activée (**Marche**) pour accéder à la vitesse actuelle réglée. Ajuster selon les besoins et confirmer.

Signaux sonores ⇨ 101.

HOUR (réglage de l'horloge)

Ajuster le réglage de l'heure (valeur clignotante) et confirmer. Ajuster le réglage des minutes (valeur clignotante) et confirmer.

Horloge ⇨ 75.

UNIT (unité de mesure)

Régler l'unité de mesure sur **km** ou **miles**.

bUZZ (volume du carillon d'avertissement)

Régler le volume des carillons d'avertissement et confirmer. Huit niveaux de volume sont disponibles.

Un carillon retentit également à chaque pression sur **SET** ⇨, ▲ ou ▼. Signaux sonores ⇨ 101.

BAG P (activation/désactivation des airbags latéral et du passager avant)

Activer les airbags du passager avant si un adulte occupe le siège passager avant. Désactiver les airbags lorsqu'un système de sécurité pour enfant est installé sur ce siège.

⚠ Danger

Risque de blessure mortelle pour un enfant placé dans un système de sécurité pour enfant quand l'airbag pour passager avant est activé.

Risque de blessure mortelle pour un adulte quand l'airbag pour passager avant est désactivé.

Après avoir accédé à cette option de menu, activer ou désactiver les airbags (**BAG P Marche** ou **BAG P Arrêt**) et confirmer ; un message de confirmation apparaît à l'écran. Sélectionner **OUI** (pour confirmer les modifications) ou **NON** (pour annuler les modifications).

Désactivation d'airbag ⇨ 55.

DRL (feux de jour)

Activer les feux de jour pour accroître la visibilité du véhicule en lumière du jour (régler sur **Marche**). Désactiver lorsque ce n'est pas nécessaire (régler sur **Arrêt**).

Feux de jour ⇨ 106.

Options du menu de réglages - version multifonction

Le menu de réglages comporte les options suivantes :

- **Luminosité**
- **Bip Vitesse**

- Activer tripB
- Régl. heure
- Réglage date
- Voir radio (ou Infos radio)
- Autoclose
- Unité mesure (ou Unité de mesure)
- Langue
- Vol. annonces (ou Volume d'avertissement)
- Bip touches (ou Bouton de volume)
- Bip ceintures (ou Avertisseur sonore de ceinture de sécurité)
- Service
- Bag passager (ou Airbag passager)
- Feux diurnes (ou Feux de jour)
- Sortie Menu

Luminosité (luminosité de l'éclairage intérieur)

Lors de la conduite de nuit avec les feux de croisement allumés, régler la luminosité de l'éclairage intérieur du véhicule (par ex. tableau de bord, affichage de la climatisation).

En fonction de la version, il peut également être possible de régler la luminosité en appuyant sur ▲ ou ▼ sans accéder au menu de réglages.

Bip Vitesse (Carillon d'avertissement de limite de vitesse)

Activer ou désactiver le carillon d'avertissement de limite de vitesse ou changer la limite de vitesse. Il est possible d'enregistrer des vitesses entre 30 et 200 km/h.

Lorsqu'il est activé, un carillon d'avertissement avertit le conducteur lorsqu'il dépasse la limite de vitesse.

Après avoir accédé à cette option du menu, activer ou désactiver la fonction (régler sur **Marche** ou **Arrêt**) et confirmer.

Appuyer sur **SET** ➔ si la fonction est activée (**Marche**) pour accéder à la vitesse actuelle réglée. Ajuster selon les besoins et confirmer.

Signaux sonores ⇨ 101.

Activer tripB

Activer ou désactiver le second ordinateur de bord (régler sur **Marche** ou **Arrêt**).

Trajet B enregistre la consommation moyenne, la distance parcourue, la vitesse moyenne et le temps de parcours (temps de conduite). La mesure peut être relancée à tout moment. Ordinateur de bord ⇨ 102.

Régl. heure (Réglage de l'horloge et du mode d'horloge)

Après avoir accédé à cette option de menu, il est possible de régler l'heure ou de changer le mode d'horloge entre 12 heures et 24 heures.

Sélectionner **Heure** et confirmer.

Ajuster le réglage de l'heure (valeur clignotante) et confirmer. Ajuster le réglage des minutes (valeur clignotante) et confirmer.

Sélectionner **Mode** et confirmer.
Sélectionner 12h ou 24h et confirmer.
Horloge ⇨ 75.

Réglage date

Ajuster le réglage de l'année (valeur clignotante) et confirmer. Ajuster les réglages du mois (valeur clignotante) et confirmer. Ajuster le réglage du jour (valeur clignotante) et confirmer.

Voir radio ou Infos radio (affiche les informations audio et radio)

Disponible en fonction de la version, activer les infos radio (régler sur **Marche**) pour afficher les informations audio et radio (par exemple fréquence d'une station, messages RDS, numéro de piste). Désactiver lorsque ce n'est pas nécessaire (régler sur **Arrêt**).

Autoclose (Verrouillage central automatique en roulant)

Activer la fonction de fermeture automatique (régler sur **Marche**) pour verrouiller automatiquement les portes lorsque la vitesse du véhicule

dépasse 20 km/h. Désactiver lorsqu'elle n'est pas nécessaire (régler sur **Arrêt**).

Unité mesure ou Unité de mesure (pour la distance, la consommation de carburant et la température)

Après avoir accédé à cette option du menu, il est possible de régler l'unité de mesure pour la distance, la consommation de carburant et la température.

Sélectionner **Distance** et confirmer. Régler l'unité de mesure sur **km** ou **mi** (miles) et confirmer.

Sélectionner **Consommation** et confirmer. Lorsque l'unité de **distance** est réglée sur **km**, il est possible de régler l'unité de mesure pour la consommation de carburant sur **l/100km** ou sur **km/l**. Lorsque l'unité de **distance** est réglée sur **mi** (miles), la consommation de carburant est affichée en **mpg**.

Sélectionner **Température** et confirmer. Régler l'unité de mesure sur **°C** ou **°F** et confirmer.

Langue

Langues sélectionnables : anglais, allemand, français, italien, portugais, espagnol, néerlandais, polonais et turc. Sélectionner la langue souhaitée et confirmer.

Vol. annonces ou Volume d'avertissement (Volume du carillon d'avertissement)

Régler le volume des carillons d'avertissement et confirmer. Huit niveaux de volume sont disponibles.

Signaux sonores ⇨ 101.

Bip touches ou Bouton de volume

Un carillon retentit à chaque pression sur **SET** ⇨, ▲ ou ▼.

Régler le volume de ces carillons et confirmer. Huit niveaux de volume sont disponibles.

Signaux sonores ⇨ 101.

Bip ceintures ou Avertisseur sonore de ceinture de sécurité (Réactiver le carillon d'avertissement pour le rappel de ceinture de sécurité du conducteur et/ou du passager avant)

Cette option de menu est disponible uniquement si le rappel de ceinture de sécurité n'est pas actif.

Quand elle est réactivée, le conducteur et/ou le passager avant sont alertés par un carillon d'avertissement lorsque la ceinture de sécurité correspondante n'est pas attachée.

Rappel de ceinture de sécurité ⇨ 86.

Service (Distance jusqu'au prochain entretien)

Accéder à cette option de menu pour visualiser la distance restante avant l'entretien suivant (disponible en fonction de la version).

La distance jusqu'au prochain entretien est également affichée automatiquement lorsque la distance atteint 2 000 km et est répétée par la suite tous les 200 km.

Affichage d'entretien ⇨ 82.

Bag passager ou Airbag passager (Activation/désactivation des airbags latéraux et du passager avant)

Activer les airbags du passager avant si un adulte occupe le siège passager avant. Désactiver les airbags lorsqu'un système de sécurité pour enfant est installé sur ce siège.

Danger

Risque de blessure mortelle pour un enfant placé dans un système de sécurité pour enfant quand l'airbag pour passager avant est activé.

Risque de blessure mortelle pour un adulte quand l'airbag pour passager avant est désactivé.

Après avoir accédé à cette option du menu, activer ou désactiver les airbags (**Bag Pass Marche** ou **Bag Pass Arrêt**) et confirmer ; un message de confirmation apparaît à l'écran. Sélectionner **OUI** (pour confirmer les modifications) ou **NON** (pour annuler les modifications).

Désactivation d'airbag ⇨ 55.

Feux diurnes ou Feux de jour

Activer les feux de jour pour accroître la visibilité du véhicule en lumière du jour (régler sur **Marche**). Désactiver lorsque ce n'est pas nécessaire (régler sur **Arrêt**).

Feux de jour ⇨ 106.

Sortie Menu

Sélectionner cette option pour sortir du menu de réglages.

Messages du véhicule

Carillons d'avertissement

Un seul carillon d'avertissement retentit à la fois.

Le carillon d'avertissement indiquant des ceintures de sécurité déboutées aura la priorité sur tout autre carillon d'avertissement.

Lors du démarrage du moteur ou en roulant

- En cas de ceinture de sécurité non bouclée.
- Si une vitesse donnée est dépassée alors que le frein de stationnement est serré.
- Si l'aide au stationnement détecte un objet.
- Si l'on détecte une anomalie dans l'aide au stationnement.
- Si une porte, le capot ou le hayon n'est pas correctement fermé lors du démarrage.
- Si la vitesse du véhicule dépasse brièvement une limite fixée.

- Si le système d'arrêt-démarrage ne peut pas redémarrer le moteur automatiquement.
- Véhicules avec boîte manuelle automatisée ; la pédale de frein n'a pas été enfoncée au démarrage du moteur.
- Véhicules avec boîte manuelle automatisée ; un rapport incorrect a été sélectionné au moment de prendre la route ou pendant la conduite.
- Véhicules avec boîte manuelle automatisée ; lorsque le véhicule est à l'arrêt, si le moteur tourne et qu'un rapport est engagé ; la boîte de vitesses passe automatiquement au rapport **N** dans certains cas.
- Si la température de l'embrayage est trop élevée dans les véhicules avec boîte manuelle automatisée.

- Si une anomalie de boîte de vitesses est détectée sur des véhicules avec boîte manuelle automatisée.
- Si un message d'avertissement, de basse pression des pneus par exemple, apparaît dans le centre d'informations du conducteur.

Quand le véhicule est à l'arrêt et/ou la porte du conducteur est ouverte

- Quand la clé de contact est dans la serrure de contact.

Messages du système de carburant

Système de coupure de carburant

En cas de collision assez grave, le système de carburant est coupé et le moteur arrêté automatiquement, pour des raisons de sécurité.

Le témoin  86 s'allume si le contacteur de coupure de carburant est déclenché et, en fonction de la version, un message d'avertissement

correspondant peut également s'afficher au centre d'informations du conducteur ↪ 95.

Pour réinitialiser le système de coupure de carburant et activer la conduite du véhicule, se référer à « **Coupure du véhicule** » ↪ 123.

Ordinateur de bord

L'ordinateur de bord informe sur les données de conduite qui sont enregistrées en permanence et évaluées électroniquement.



En fonction de la version, les fonctions suivantes peuvent être sélectionnées en appuyant plusieurs fois sur **TRIP** à l'extrémité de la manette d'essuie-glace :

Version standard

- température extérieure (si disponible)
- autonomie

- distance parcourue
- consommation moyenne
- consommation instantanée
- vitesse moyenne
- temps de parcours (temps de conduite)

Version multifonction

Deux compteurs kilométriques journaliers, trajet A et trajet B, sont sélectionnables et enregistrés séparément.

Les informations de deux ordinateurs de bord peuvent être réinitialisées séparément, ce qui permet d'afficher différentes distances de trajet.

Trajet A

- autonomie
- distance parcourue
- consommation moyenne
- consommation instantanée
- vitesse moyenne
- temps de parcours (temps de conduite)

Trajet B

- distance parcourue
- consommation moyenne
- vitesse moyenne
- temps de parcours (temps de conduite)

Le trajet B peut être désactivé via le centre d'informations du conducteur ⇨ 95.

Réinitialiser les informations de l'ordinateur de bord

Pour remettre l'ordinateur de bord à zéro, sélectionner une de ses fonctions, puis presser et maintenir **TRIP** enfoncé pendant quelques secondes.

Les informations suivantes de l'ordinateur de bord seront réinitialisées :

- consommation moyenne
- distance parcourue
- vitesse moyenne
- temps de parcours (temps de conduite)

Un message de confirmation s'affiche à l'écran lorsque l'ordinateur de bord est réinitialisé.

Remarque

L'ordinateur de bord se réinitialisera automatiquement quand la valeur maximale d'un des paramètres sera atteinte.

Température extérieure

La température à l'extérieur du véhicule est affichée (en fonction de la version).

Température extérieure ⇨ 75, ⇨ 95.

Autonomie

L'autonomie est calculée à partir du contenu actuel du réservoir à carburant et de la consommation moyenne depuis la dernière remise à zéro.

Lorsque l'autonomie est inférieure à 50 km, _ _ _ _ apparaît sur l'écran.

Après avoir rajouté du carburant, l'autonomie est automatiquement mise à jour après un bref instant.

La mesure peut être relancée à tout moment.

Remarque

L'autonomie ne s'affiche pas si le véhicule est immobilisé avec le moteur en marche pendant un long moment.

Distance parcourue

Affiche la distance parcourue depuis la dernière remise à zéro.

La mesure peut être relancée à tout moment.

Consommation moyenne

La consommation moyenne est affichée, en tenant compte de la distance parcourue et du carburant consommé depuis la dernière remise à zéro.

La mesure peut être relancée à tout moment.

Consommation instantanée

Affichage de la consommation de carburant instantanée.

_ _ _ _ apparaît sur l'écran si le véhicule est stationné avec le moteur en marche pendant un long moment.

Vitesse moyenne

La vitesse moyenne depuis la dernière remise à zéro est affichée.

La mesure peut être relancée à tout moment.

Les arrêts avec coupure du contact pendant le voyage ne sont pas pris en compte.

Temps de parcours (temps de conduite)

Le temps écoulé depuis la dernière remise à zéro est affiché.

La mesure peut être relancée à tout moment.

Quitter l'ordinateur de bord

Pour quitter l'ordinateur de bord, presser et maintenir **SET**  enfoncé pendant plus de deux secondes.

Centre d'informations du conducteur
⇨ 95.

Coupure de courant

Après une coupure de courant ou une baisse de tension trop forte de la batterie du véhicule, les valeurs stockées dans l'ordinateur de bord seront perdues.

Éclairage

Feux extérieurs	105
Commutateur d'éclairage	105
Feux de route	105
Appel de phares	105
Réglage de la portée des phares	106
Phares pour conduite à l'étranger	106
Feux de jour	106
Feux de détresse	107
Clignotants de changement de direction et de file	107
Phares antibrouillard	107
Feux antibrouillard	108
Feux de recul	108
Lentilles de feu embuées	108
Éclairage intérieur	108
Commande d'éclairage du tableau de bord	108
Éclairage du coffre	110
Fonctions spéciales d'éclairage .	111
Éclairage pour quitter le véhicule	111
Protection contre la décharge de la batterie	112

Feux extérieurs

Commutateur d'éclairage



Tourner le commutateur d'éclairage :

○ : arrêt / feux de jour

☞☜ : feux de position / phares

Témoin ☞☜ ☞ 94.

Feux arrière

Les feux arrière sont allumés en même temps que les feux de croisement/feux de route et les feux de position.

Feux de route

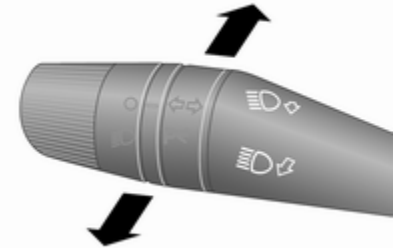

Passage des feux de croisement aux feux de route : pousser la manette vers l'avant. Pour passer en feux de croisement, tirer sur la manette.

En fonction de la version, tirer la manette vers le volant pour basculer entre les feux de route et les feux de croisement.



Appel de phares

Actionner l'appel de phares : tirer la manette vers le volant.

Réglage de la portée des phares

Réglage manuel de la portée des phares



Pour adapter la plage des phares à la charge du véhicule, pour éviter d'éblouir les autres usagers de la route : Appuyer sur  ou  jusqu'à ce que le réglage désiré s'affiche au centre d'informations du conducteur  95.

- 0 : Sièges avant occupés
- 1 : Tous les sièges occupés

- 2 : Tous les sièges occupés et charge dans le coffre
- 3 : Siège du conducteur occupé et coffre chargé

Phares pour conduite à l'étranger

Les phares asymétriques assurent une meilleure vue du bord de la route du côté passager.

Dans les pays où le sens de circulation n'est pas le même, il est nécessaire de régler correctement les phares pour ne pas éblouir les véhicules roulant en sens inverse.

Faire régler les phares par un atelier.

Feux de jour

Les feux de jour augmentent la visibilité du véhicule pendant la journée.

Lorsque la fonction est activée et le contact mis, les phares s'allument automatiquement et l'éclairage du tableau de bord s'atténue. Le commutateur d'éclairage doit se trouver en position . Les feux de jour s'éteignent quand le contact est coupé.

Remarque

Le conducteur reste responsable de l'allumage des feux de croisement en cas de nécessité, par exemple lors de la conduite dans un tunnel ou de nuit.

La fonction des feux de jour est activée/désactivée via un menu au centre d'informations du conducteur  95.

Quand la fonction est désactivée, les phares ne s'allument pas automatiquement lorsque le contact est mis et le commutateur d'éclairage est en position .



Feux de détresse

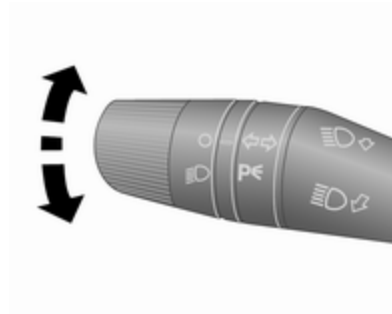

Pour les enclencher, appuyer sur .
En fonction de la version, les feux de détresse peuvent s'allumer automatiquement lors d'un freinage puissant.

Clignotants de changement de direction et de file



Manette vers le  : clignotant droit haut
Manette vers le  : clignotant gauche bas

Un point de résistance peut être ressenti pendant le déplacement du levier.

Le clignotement continu est activé lorsque le levier est déplacé au-delà du point de résistance. Il s'arrête lorsque le volant est tourné dans le sens

opposé ou lorsque le levier est manuellement replacé en position neutre.

Pour activer un clignotement temporaire, maintenir le levier juste avant le point de résistance. Les clignotants sont activés jusqu'à ce que le levier soit relâché.

Pour activer cinq clignotements, appuyer brièvement sur le levier sans aller au-delà du point de résistance.

Phares antibrouillard



Pour les enclencher, appuyer sur .

L'allumage des phares antibrouillard entraînera automatiquement les feux de position.

Appuyer de nouveau sur D pour éteindre les phares antibrouillard.

Feux antibrouillard



Pour les enclencher, appuyer sur D .

Le feu antibrouillard arrière s'allume uniquement avec le contact d'allumage mis et si les feux de position (avec les phares antibrouillard) ou les phares sont allumés.

Appuyer à nouveau sur D pour éteindre le feu antibrouillard arrière ou éteindre les phares et/ou les phares antibrouillard.

Feux de recul

Les feux de recul s'allument lorsque le contact est mis et que la marche arrière est engagée.

Lentilles de feu embuées

L'intérieur du boîtier de feu peut s'embuer brièvement si le temps est humide, s'il pleut fortement ou après un lavage de voiture. La buée disparaît rapidement ; pour accélérer le processus, allumer les phares.

Éclairage intérieur

Commande d'éclairage du tableau de bord

Lors de la conduite de nuit avec les phares allumés, régler la luminosité de l'éclairage intérieur du véhicule (y compris tableau de bord, affichage de la climatisation, etc.) via le menu de réglages du centre d'informations du conducteur \rightarrow 95.

Pour régler la luminosité :

Version standard du Centre d'informations du conducteur



1. Appuyer sur **SET** ➔ une fois pour accéder au menu de réglages.
2. Faire défiler les options de menu en appuyant sur ▲ ou sur ▼ jusqu'à ce que l'option **ILLU** s'affiche.
3. Appuyer sur **SET** ➔ pour accéder à cette option de menu.

4. Appuyer sur ▲ ou ▼ pour augmenter ou diminuer la valeur affichée.
5. Appuyer brièvement sur **SET** ➔ pour confirmer les modifications et revenir automatiquement à l'écran d'affichage précédent.

Version multifonction du Centre d'informations du conducteur

1. Appuyer sur **SET** ➔ pour accéder au menu de réglages.
2. Faire défiler les options de menu en appuyant sur ▲ ou sur ▼ jusqu'à ce que l'option de menu **Luminosité** s'affiche à l'écran.
3. Appuyer sur **SET** ➔ pour accéder à cette option de menu.
4. Appuyer sur ▲ ou ▼ pour augmenter ou diminuer la valeur affichée.
5. Appuyer brièvement sur **SET** ➔ pour confirmer les modifications et revenir automatiquement à l'écran d'affichage précédent.

En fonction de la version, il peut également être possible de régler la luminosité en appuyant sur ▲ ou ▼ sans accéder au menu de réglages.

Centre d'informations du conducteur ➔ 95.

Éclairage intérieur

En fonction de la version du modèle, les lampes de courtoisie avant et arrière s'allument automatiquement en montant et descendant du véhicule et s'éteignent au bout d'un certain temps.

Remarque

En cas d'accident relativement grave, l'éclairage intérieur s'allume automatiquement. Système de coupure de carburant ➔ 101.

Plafonnier avant



Position centrale du commutateur :
éclairage automatique de l'habitacle.
Pour une commande manuelle quand
les portes sont fermées, appuyer sur
l'un des côtés de la lentille.

Plafonnier avant avec spots de lecture



Position centrale du commutateur :
éclairage automatique de l'habitacle.
Peut être actionné individuellement
ou conjointement avec le commuta-
teur Ξ D quand les portes sont
fermées.
Enfoncer Ξ D à gauche ou à droite
pour allumer le spot de lecture corres-
pondant.

Plafonniers arrière



Position centrale du commutateur :
éclairage automatique de l'habitacle.
Pour une commande manuelle quand
les portes sont fermées, appuyer sur
l'un des côtés de la lentille.

Éclairage du coffre

En fonction de la version du modèle,
l'éclairage du coffre s'allume quand
les portes arrière/le hayon ou la porte
latérale coulissante sont ouverts.

Lampe de courtoisie arrière amovible

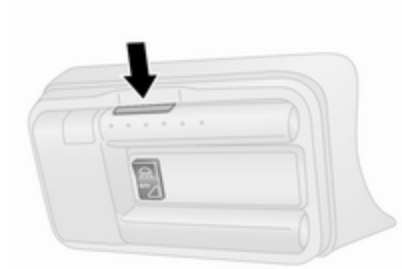

En fonction de la version du modèle, la lampe de courtoisie arrière amovible peut s'allumer lorsque les portes arrière / le hayon ou les portes latérales coulissantes sont ouverts et le commutateur central en position médiane.

Activer l'éclairage en permanence en appuyant sur la partie supérieure du commutateur central .

Désactiver l'éclairage en permanence en appuyant sur la partie inférieure du commutateur central (**AUTO OFF**).

Pour l'utiliser comme une lampe de poche, presser le bouton sur la partie supérieure de l'ensemble de lampe (voir l'illustration) pour dégager la lampe, osciller la lampe doucement et l'enlever. Appuyer sur le commutateur à l'extrémité de la lampe pour allumer/éteindre l'éclairage.

Replacer la lampe à sa position initiale pour recharger la batterie après usage.

Fonctions spéciales d'éclairage

Éclairage pour quitter le véhicule

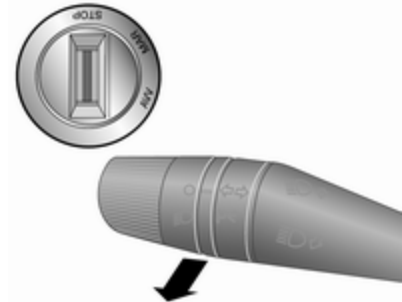



Si équipé, les phares s'allument pendant 30 secondes environ après avoir stationné le véhicule et activé le système.

Activation

1. Couper le contact.
2. Retirer la clé de contact.

3. Tirer la manette des clignotants vers le volant.
4. Actionner à nouveau la manette des clignotants dans les deux minutes.

Cette action peut être répétée jusqu'à sept fois sur une période maximale de 210 secondes.

Pendant son utilisation, le témoin   94 s'allume dans le combiné d'instruments. En fonction de la version, un message d'avertissement peut également être affiché dans le centre d'informations du conducteur  95.

Désactivation

Tirer sur la manette des clignotants pendant plus de deux secondes pour désactiver.

Protection contre la décharge de la batterie

Pour assurer des redémarrages fiables du moteur, plusieurs dispositifs de protection contre la décharge de la batterie du véhicule sont mis en œuvre en tant que partie du système

d'arrêt/démarrage ; certaines lampes par exemple peuvent se couper automatiquement après un certain temps.

Système Stop/Start  124.

Climatisation

Systèmes de climatisation	113
Chauffage et ventilation	113
Climatisation	114
Climatisation électronique	115
Bouches d'aération	118
Bouches d'aération réglables ..	118
Bouches d'aération fixes	118
Maintenance	118
Prise d'air	118
Filtre à pollens	118
Fonctionnement normal de la climatisation	119
Service	119

Systèmes de climatisation

Chauffage et ventilation



Commandes pour :

- température
- vitesse de soufflerie
- répartition de l'air

Lunette arrière chauffante  ↪ 35.

Sièges avant chauffés  ↪ 41.

Température





rouge : chaud
bleu : froid

Le chauffage n'est vraiment efficace que lorsque le moteur a atteint sa température normale de fonctionnement.

Vitesse de soufflerie

Régler le débit d'air en sélectionnant la vitesse de soufflerie souhaitée.



Répartition de l'air

-  : vers la tête
-  : vers la tête et les pieds
-  : vers les pieds et le pare-brise
-  : vers le pare-brise, les vitres latérales avant et les pieds
-  : vers le pare-brise et les vitres latérales avant

Des positions intermédiaires sont possibles.

Désembuage et dégivrage des vitres

- Commutateur de température sur le niveau le plus chaud.
- Régler la vitesse de soufflerie au maximum.
- Régler la commande de répartition de l'air sur .

- Activer la lunette arrière chauffante .
- Ouvrir les bouches d'aération latérales selon les besoins et les diriger vers les vitres latérales.
- Pour réchauffer en même temps l'espace pour les pieds, placer la commande de répartition de l'air sur .

Climatisation



Commandes pour :

- température
- vitesse de soufflerie
- répartition de l'air

 : Refroidissement
 : Recyclage d'air

Lunette arrière chauffante  ↗ 35.

Sièges avant chauffés  ↗ 41.

Température





rouge : chaud
 bleu : froid

Le chauffage n'est vraiment efficace que lorsque le moteur a atteint sa température normale de fonctionnement.

Vitesse de soufflerie

Régler le débit d'air en sélectionnant la vitesse de soufflerie souhaitée.

Répartition de l'air

 : vers la tête
 : vers la tête et les pieds
 : vers les pieds et le pare-brise
 : vers le pare-brise, les vitres latérales avant et les pieds
 : vers le pare-brise et les vitres latérales avant

Des positions intermédiaires sont possibles.

Refroidissement

Appuyer sur  pour mettre le refroidissement en marche. L'activation est signalée par la LED dans le bouton. Le refroidissement ne fonctionne que lorsque le moteur est en marche et que le ventilateur de commande de climatisation est en fonction.

Appuyer de nouveau sur  pour arrêter le refroidissement.

Le système de climatisation refroidit et déshumidifie (assèche) l'air à partir d'une certaine température extérieure. Il peut alors se former de la condensation qui se traduit par un écoulement sous le véhicule.

Si aucun refroidissement ni aucune déshumidification ne sont souhaités, éteindre le refroidissement pour économiser le carburant.

Activer le refroidissement peut inhiber les arrêts automatiques. Système Stop/Start ↗ 124.

Recyclage d'air

Appuyer sur  pour activer le mode de recyclage de l'air. L'activation est signalée par la LED dans le bouton.

Appuyer sur  de nouveau pour désactiver le mode de recyclage d'air.



Attention

Le système de recyclage d'air réduit le renouvellement de l'air intérieur. En utilisation sans refroidissement, l'humidité de l'air augmente et les vitres peuvent se recouvrir de buée. On observe une baisse de la qualité de l'air, ce qui peut se traduire par des signes de fatigue chez les passagers.

Dans des conditions d'air ambiant chaud et très humide, le pare-brise peut s'embuer de l'extérieur quand l'air froid y est dirigé. Si le pare-brise s'embue de l'extérieur, activer l'essuie-glace avant et désactiver .





Refroidissement maximal

Ouvrir brièvement les vitres pour évacuer rapidement l'air chaud.

- Refroidissement  en marche.
- Recyclage d'air  enclenché.
- Régler la commande de répartition de l'air sur .

- Placer le commutateur de température sur le niveau le plus froid.
- Régler la vitesse de soufflerie au maximum.
- Ouvrir toutes les bouches d'aération.

Désembuage et dégivrage des vitres

- Commutateur de température sur le niveau le plus chaud.
- Régler la vitesse de soufflerie au maximum.
- Régler la commande de répartition de l'air sur .
- Enclencher le refroidissement .
- Activer la lunette arrière chauffante .
- Ouvrir les bouches d'aération latérales selon les besoins et les diriger vers les vitres latérales.
- Pour réchauffer en même temps l'espace pour les pieds, placer la commande de répartition de l'air sur .

Système Stop/Start  124.

Climatisation électronique



Commandes pour :

- température
- répartition de l'air et sélection de menu
- vitesse de soufflerie



: Refroidissement

AUTO : Mode automatique



: Recyclage d'air



: Désembuage et dégivrage

OFF : Allumer / éteindre

Lunette arrière chauffante   35.

Sièges avant chauffés   41.

La température présélectionnée est automatiquement régulée. En mode automatique, la vitesse de la soufflerie et la répartition de l'air régulent automatiquement le débit d'air.

Le système peut être réglé manuellement avec les commandes de répartition de l'air et de débit.

Le système de climatisation automatique fonctionne uniquement avec le moteur en marche.

Pour un fonctionnement correct, ne pas recouvrir le capteur situé sur le tableau de bord.

Mode Automatique

Réglage de base en vue d'un confort maximum :

- Appuyer sur **AUTO**.
- Ouvrir toutes les bouches d'aération.
- Refroidissement  en marche.
- Régler la température souhaitée.

Présélection de la température

La température peut être régulée à la valeur désirée.

Pour garantir un confort maximal, ne faire varier la température que progressivement. Tourner le bouton rotatif **AUTO** pour procéder au réglage.

Dans le sens : chaud
horaire

Dans le sens : froid
antihoraire

Le chauffage n'est vraiment efficace que lorsque le moteur a atteint sa température normale de fonctionnement.

Si la température minimale est réglée au-dessous de 16 °C, la climatisation électronique tourne au refroidissement maximum. LO apparaît sur l'affichage.

Si la température maximale est réglée au-dessus de 32 °C, la climatisation électronique tourne au chauffage maximum. HI apparaît sur l'affichage.

Remarque

Si **A/C** est activé, la réduction de la température réglée de l'habitacle peut provoquer le redémarrage du

moteur à combustion à partir d'un arrêt automatique ou le blocage d'un arrêt automatique.

Système Stop/Start ⇨ 124.

Vitesse de soufflerie

La vitesse de soufflerie sélectionnée est indiquée par des barres sur l'affichage.

Appuyer sur **—** ou **+** pour augmenter ou réduire la vitesse de soufflerie.

vitesse de soufflerie maximale : toutes les barres sont affichées
vitesse de soufflerie minimale : une seule barre est affichée

Le refroidissement  doit être coupé avant de pouvoir désactiver le ventilateur.

Pour revenir à la vitesse automatique de soufflerie : Appuyer sur **AUTO**.

Désembuage et dégivrage des vitres

Appuyer sur  **MAX**.

La température et la répartition d'air se règlent automatiquement et la soufflerie fonctionne à grande vitesse.

Quand le véhicule atteint sa température normale de fonctionnement, la fonction reste active pendant trois minutes environ.

Pour revenir en mode automatique : appuyer sur  ou sur **AUTO**.

Répartition de l'air

Appuyer sur ▲, ▼ ou ►.

La LED des boutons s'allume.

Les flèches présentes sur l'affichage indiquent les réglages de la répartition d'air.

Refroidissement

Appuyer sur  pour mettre le refroidissement en marche. Le refroidissement ne fonctionne que lorsque le moteur est en marche et que le ventilateur de commande de climatisation est en fonction.



Appuyer de nouveau sur  pour arrêter le refroidissement.

Le système de climatisation refroidit et déshumidifie (assèche) l'air à partir d'une certaine température extérieure. Il peut alors se former de la condensation qui se traduit par un écoulement sous le véhicule.

Si aucun refroidissement ni aucune déshumidification ne sont souhaités, appuyer à nouveau sur  pour éteindre le refroidissement, ce qui permet d'économiser du carburant.

Mode de recyclage d'air manuel

Pour les enclencher, appuyer sur .

- recyclage en marche : LED du bouton éclairée ;  apparaît sur l'affichage
- recyclage à l'arrêt : LED du bouton éteinte ;  apparaît sur l'affichage

Attention

Le système de recyclage d'air réduit le renouvellement de l'air intérieur. En utilisation sans refroidissement, l'humidité de l'air augmente et les vitres peuvent se recouvrir de buée. On observe une baisse de la qualité de l'air, ce qui peut se traduire par des signes de fatigue chez les passagers.

Dans des conditions d'air ambiant chaud et très humide, le pare-brise peut s'embuer de l'extérieur quand l'air froid y est dirigé. Si le pare-brise s'embue de l'extérieur, activer l'esuie-glace avant et désactiver .

Système Stop/Start ⇨ 124.

Bouches d'aération

Bouches d'aération réglables

Le refroidissement d'air étant allumé, au moins une bouche d'aération doit être ouverte pour éviter que l'évaporateur ne givre par manque de circulation d'air.

⚠ Attention

Ne pas attacher d'objet aux lamelles des bouches d'aération.
Risque de dommage et de blessure en cas d'accident.

Bouches d'aération centrales, bouches d'aération latérales

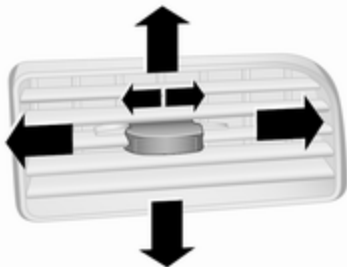

Coulisser le bouton vers la gauche pour ouvrir la bouche d'aération.

Diriger le flux d'air en pivotant la bouche d'aération.

Coulisser le bouton vers la droite pour fermer la bouche d'aération.

Bouches d'aération fixes

D'autres bouches d'aération se trouvent sous le pare-brise et les vitres latérales ainsi que dans les espaces pour les pieds.

Maintenance

Prise d'air

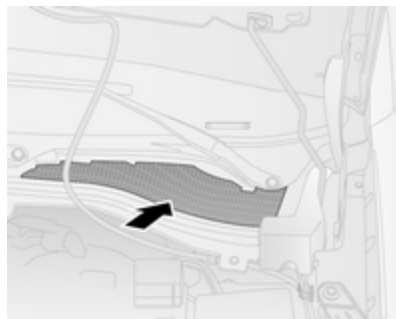

La prise d'air dans le compartiment moteur, à l'extérieur devant le pare-brise, ne doit pas être encombrée. Le cas échéant, enlever les feuilles, les saletés ou la neige.

Filtre à pollens

Le filtre à pollen nettoie l'air provenant de l'extérieur des poussières et des particules telles que pollens et spores.

Fonctionnement normal de la climatisation

Pour assurer un fonctionnement parfait et constant, faire fonctionner le système de refroidissement une fois par mois pendant quelques minutes, quel que soit le temps ou la saison. Le refroidissement n'est pas possible quand la température extérieure est trop basse.

Service

Pour une puissance de refroidissement optimale, l'entretien du système de climatisation est recommandé une fois par an, la première fois trois ans après la première immatriculation, et comprend :

- test de fonctionnement et de pression
- fonctionnement du chauffage
- vérification de l'étanchéité
- contrôle des courroies d'entraînement
- nettoyage du condenseur et purge de l'évaporateur
- contrôle des performances

Remarque

Le réfrigérant R-134a contient des gaz à effet de serre fluorés avec un potentiel de réchauffement global de 1430.

La climatisation est remplie à 0,45 kg et présente un équivalent CO₂ de 0,644 tonne.

Conduite et utilisation

Conseils de conduite	121
Contrôle du véhicule	121
Direction	121
Démarrage et utilisation	121
Rodage d'un véhicule neuf	121
Positions de la serrure de contact	122
Démarrage du moteur	122
Coupure du véhicule	123
Coupure d'alimentation en décélération	124
Système d'arrêt-démarrage	124
Stationnement	126
Gaz d'échappement	127
Filtre à particules (pour diesel)	127
Catalyseur	128
Boîte manuelle	129
Boîte manuelle automatisée	130
Affichage de la transmission	130
Démarrage du moteur	130
Lever sélectionneur	130
Mode manuel	132

Programmes de conduite électroniques	133
Défaillance	133
Freins	134
Antiblocage de sécurité	134
Frein de stationnement	135
Assistance au freinage	135
Aide au démarrage en côte	136
Systèmes de contrôle de conduite	136
Système antipatinage	136
Electronic Stability Control	137
Systèmes d'assistance au conducteur	138
Régulateur de vitesse	138
Aide au stationnement	140
Carburant	142
Carburant pour moteurs à essence	142
Carburant pour moteurs diesel	143
Carburant pour fonctionnement au gaz naturel	144
Faire le plein	144
Consommation de carburant - Émissions de CO ₂	146
Attelage de remorque	147
Informations générales	147

Caractéristiques de conduite et conseils pour le remorquage ..	147
Emploi d'une remorque	148

Conseils de conduite

Contrôle du véhicule

Ne jamais rouler avec le moteur arrêté (sauf lors d'un Autostop)

De nombreux systèmes ne fonctionneront plus dans ce cas (p. ex. le servofrein, la direction assistée). Conduire de cette façon constitue un danger pour vous et pour les autres. Tous les systèmes fonctionnent pendant un Autostop, mais l'assistance de la direction sera réduite ainsi que la vitesse du véhicule.

Système Stop/Start ⇨ 124.

Pédales

Afin d'empêcher le blocage de la pédale, la zone sous les pédales ne doit pas être recouverte d'un tapis.

Utiliser uniquement des tapis de sol qui se posent correctement et qui sont fixés par des dispositifs de maintien sur le côté conducteur.

Conduite en descente

Engager un rapport de vitesse lors de la conduite en descente pour assurer qu'une pression de freinage suffisante est disponible.

Direction

Si la direction assistée est perdue parce que le moteur s'arrête ou en raison d'un dysfonctionnement du système, le véhicule peut être dirigé mais demande un effort plus important.

Avertissement

Ne jamais laisser le volant en braquage à fond quand le véhicule se trouve en stationnement, car cela peut endommager la pompe de direction assistée.

Démarrage et utilisation

Rodage d'un véhicule neuf

Pendant les premiers déplacements, ne pas effectuer de freinage d'urgence inutile.

Au cours du premier trajet, de la fumée peut se former en raison de la cire et de l'huile qui s'évaporent du système d'échappement. Stationner le véhicule à l'air libre un moment après le premier trajet et éviter de respirer les vapeurs.

Pendant la période de rodage, la consommation de carburant et d'huile moteur peut être supérieure.

En outre, le processus de nettoyage du filtre à particules (pour diesel) peut avoir lieu plus souvent.

Filtre à particules pour diesel ⇨ 127.

L'Autostop peut être interrompu pour permettre le chargement de la batterie du véhicule.

Système Stop/Start ⇨ 124.

Positions de la serrure de contact

Faire tourner la clé :

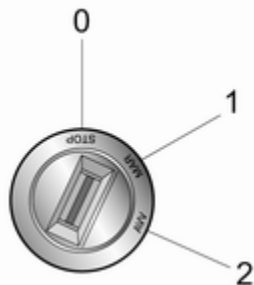

0 : contact coupé :

Certaines fonctions restent actives jusqu'à ce que la clé soit retirée ou que la porte du conducteur

soit ouverte, pour autant que le contact ait été mis précédemment

1 : contact mis, blocage du volant libéré.

Les témoins s'allument et la plupart des fonctions électriques sont opérationnelles.

Le moteur diesel est en préchauffage.

2 : démarrage du moteur : Relâcher la clé après le début du démarrage

Maintenance du blocage de direction

Retirer la clé du commutateur d'allumage et tourner le volant jusqu'à ce qu'il s'engage.

Démarrage du moteur

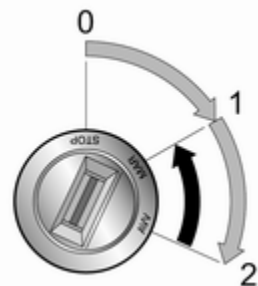

Tourner la clé en position **1** et déplacer légèrement le volant pour libérer le blocage de la direction.

Boîte manuelle : actionner la pédale d'embrayage et de frein.

Boîte manuelle automatisée : actionner la pédale de frein, la boîte passe automatiquement sur **N** (point mort).

Ne pas accélérer.

Moteurs diesel : tourner la clé en position **1** pour le préchauffage jusqu'à ce que le témoin  s'éteigne.

Tourner brièvement la clé en position **2** et la relâcher.

Avant de redémarrer ou pour arrêter le moteur, ramener la clé de contact en position **0**.

Autostop

Pendant un Autostop, enfoncer la pédale d'embrayage pour redémarrer automatiquement le moteur.

Véhicules avec boîte manuelle automatisée (MTA) : passer le levier en marche avant, relâcher la pédale de frein ou déplacer le levier vers **+**, **-** ou **R** pour activer un redémarrage automatique.

Système Stop/Start ⇨ 124.

Démarrage du véhicule à basses températures

Le démarrage du moteur sans chauffage auxiliaire est possible jusqu'à -25 °C pour les moteurs diesel et -30 °C pour les moteurs essence. Il faut juste choisir une huile moteur de viscosité adaptée, le carburant correct, effectuer les entretiens prescrits et avoir une batterie du véhicule suffisamment chargée.

Réchauffement du moteur turbo

Après le lancement, le couple moteur disponible peut être réduit pendant quelques instants, notamment lorsque le moteur est froid, en vue de permettre au système de lubrification d'assurer la protection totale du moteur.

Coupure du véhicule

Système de coupure de carburant

En cas de collision assez grave, le système de carburant est coupé et le moteur arrêté automatiquement, pour des raisons de sécurité.

Le témoin Δ s'allume si le contacteur de coupure de carburant est déclenché et, en fonction de la version, un message d'avertissement correspondant peut également s'afficher au centre d'informations du conducteur ⇨ 95.

Témoin d'avertissement général Δ ⇨ 86.

Remarque

En outre, le véhicule est automatiquement déverrouillé et les feux de détresse ainsi que l'éclairage intérieur s'allument.

Mettre la clé de contact en position **0** pour empêcher que la batterie du véhicule ne se décharge et demander immédiatement l'aide d'un atelier. Faire vérifier les fuites éventuelles de carburant dans le compartiment moteur, sous le véhicule et à côté du réservoir.

Pour réinitialiser le système de coupure de carburant et activer la conduite du véhicule :

1. Tourner la clé de contact en position **1** ⇨ 122.
2. Actionner complètement le clignotant droit ⇨ 107.
3. Désactiver le clignotant droit.
4. Actionner complètement le clignotant gauche.
5. Désactiver le clignotant gauche.
6. Répéter les étapes 2, 3, 4 et 5.
7. Tourner la clé de contact en position **0**.

⚠ Danger

Si l'on peut sentir l'odeur du carburant dans le véhicule ou en présence de fuite de carburant, faire corriger la cause immédiatement dans un atelier. Ne pas réinitialiser le système de coupure de carburant afin d'éviter un risque d'incendie.

Messages du système de carburant
 ⇨ 101.

Coupure d'alimentation en décélération

L'alimentation en carburant est automatiquement coupée en décélération, c'est-à-dire quand le véhicule roule et qu'un rapport est engagé mais que la pédale d'accélérateur est relâchée.

En fonction des conditions de conduite, la coupure d'alimentation en décélération peut être désactivée.

Système d'arrêt-démarrage

Le système d'arrêt-démarrage permet d'économiser du carburant et de réduire les émissions à l'échappement. Lorsque les conditions le permettent, il coupe le moteur dès que le véhicule est à l'arrêt ou à faible vitesse, par exemple, devant un feu rouge ou dans un bouchon. Il redémarre automatiquement le moteur dès que le conducteur actionne la pédale d'embrayage.

Grâce à un capteur de batterie de véhicule, la fonction Autostop n'est exécutée que si la batterie du véhicule est suffisamment chargée pour assurer le redémarrage.

Activation

Le système Stop/Start est disponible dès que le moteur démarre, le véhicule prend la route et que les conditions décrites dans cette section sont remplies.

Désactivation

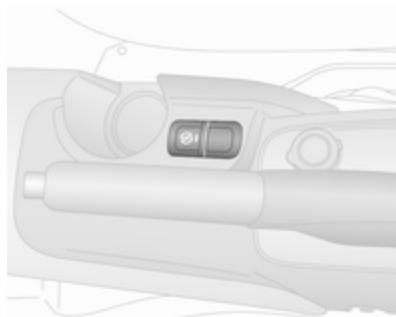

Désactiver le système d'arrêt-démarrage manuellement en enfonçant **Ⓢ** sur la console centrale. La LED du bouton s'allume pour confirmer la désactivation.

En fonction de la version, un message correspondant, par exemple **Start&Stop désinséré**, peut également s'afficher au centre d'informations du conducteur ⇨ 95.



Autostop

Lorsque le véhicule roule à faible vitesse ou à l'arrêt, activer l'Autostop comme suit :

- enfoncer la pédale d'embrayage
- mettre le levier de vitesses au point mort
- relâcher la pédale d'embrayage

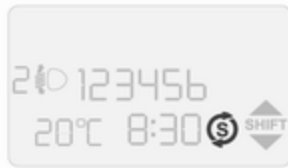
Le moteur sera coupé pendant que le contact reste mis.



Un Autostop est indiqué quand le témoin  clignote dans le centre d'informations du conducteur  95.

Pendant un Autostop, le fonctionnement du chauffage, de la direction assistée et du freinage est maintenu.

Avertissement

L'assistance de direction peut être réduite pendant un Autostop.

Conditions pour un Autostop

Le système Stop/Start vérifie si toutes les conditions suivantes sont remplies. Sinon, l'Autostop sera interrompu.

- Le système d'arrêt-démarrage n'est pas désactivé manuellement.
- Le capot est complètement fermé.
- La porte du conducteur est fermée et la ceinture de sécurité du conducteur est bouclée.
- La batterie du véhicule est suffisamment chargée et en bon état.
- Le moteur est chaud.
- La température de liquide de refroidissement du moteur n'est pas trop élevée.

- La température de gaz d'échappement n'est pas trop élevée, par exemple après avoir conduit le véhicule avec une charge de moteur élevée.
- La température ambiante n'est pas trop basse.
- Le système de commande de climatisation permet un Autostop.
- La fonction d'autonettoyage du filtre à particules pour diesel n'est pas activée.
- Le véhicule a roulé depuis le dernier Autostop.
- La dépression de frein est suffisante.
- L'essuie-glace avant ne fonctionne pas à vitesse rapide.
- La marche arrière n'est pas sélectionnée.
- La lunette arrière chauffante ne fonctionne pas.

Une température ambiante proche du point de gel peut interrompre un Autostop.

Pour les véhicules à boîte manuelle automatisée, un Autostop peut être impossible tant que la vitesse n'a pas atteint environ 10 km/h.

La fonction Autostop peut être interrompue immédiatement après la conduite sur une autoroute.

Rodage d'un véhicule neuf ↷ 121.

Protection contre le déchargement de la batterie du véhicule

Pour assurer le redémarrage fiable du moteur, le système d'arrêt-démarrage intègre plusieurs fonctions de protection contre la décharge de la batterie du véhicule.

Redémarrage du moteur

Boîte manuelle

Le levier sélecteur doit être en position neutre pour qu'un redémarrage automatique soit possible.

Enfoncer la pédale d'embrayage pour redémarrer le moteur.

Boîte manuelle automatisée

Si le levier de changement de vitesse est en position **N**, sélectionner un autre rapport, sinon relâcher la

pédale de frein ou déplacer le levier vers **+**, **-** ou **R** pour activer un redémarrage automatique.

Si un accessoire électrique, par exemple un lecteur CD portable, est branché sur la prise de courant, une brève chute de tension au redémarrage peut être perçue.

Redémarrage du moteur du véhicule avec la clé



Quand une des conditions suivantes se réalise pendant un autostop, le moteur devra être redémarré manuellement à l'aide de la clé.

- la ceinture de sécurité du conducteur n'est pas attachée et la porte du conducteur est ouverte.
- trois minutes se sont écoulées depuis l'arrêt du moteur.

Dans ce cas, un témoin  clignote au centre d'informations du conducteur, accompagné d'un carillon d'avertissement. En fonction de la version, un message correspondant peut également être affiché au centre d'informations du conducteur ↷ 95.

Défaillance

Si le témoin  s'allume dans le combiné d'instruments, une défaillance est présente dans le système d'arrêt-démarrage ↷ 94.

En fonction de la version,  s'allume comme une alternative en cas d'absence du témoin . Un message d'avertissement correspondant, par exemple **Start&Stop non disponible**, peut également s'afficher au centre d'informations du conducteur ↷ 95.

Avertissement général  ↷ 86.

Prendre contact avec un atelier.

Stationnement

Attention

- Ne pas stationner le véhicule sur une surface aisément inflammable. La température élevée du système d'échappement pourrait enflammer la surface.

- Serrer toujours le frein de stationnement sans actionner le bouton de déverrouillage. Dans une pente ou dans une côte, le serrer aussi fort que possible. Enfoncer la pédale de frein en même temps pour réduire l'effort d'actionnement.
- Arrêter le moteur.
- Si le véhicule se trouve sur une surface plane ou une montée, engager la première vitesse avant de couper le contact. Dans une côte, diriger les roues avant à l'opposé de la bordure du trottoir.
Si le véhicule se trouve sur une pente, engager la marche arrière avant de couper le contact. Diriger les roues avant vers la bordure du trottoir.
- Fermer les vitres.
- Tourner la clé de contact en position 0 et la retirer du commutateur d'allumage. Tourner le volant jusqu'à ce que le blocage de la direction s'enclenche (antivol).

- Verrouiller le véhicule ⇨ 24.
- Activer le dispositif antivol ⇨ 29.
- Le ventilateur de refroidissement du moteur peut se mettre en marche même si le moteur est arrêté ⇨ 151.

Avertissement

À la suite de régimes élevés ou d'une charge élevée du moteur, il convient, pour ménager le turbo-compresseur, de faire fonctionner brièvement le moteur à faible charge avant de l'arrêter ou de le faire tourner au ralenti pendant environ 30 secondes.

Remarque

En cas d'accident avec déploiement d'airbag, le moteur est automatiquement éteint si le véhicule s'arrête dans un temps prédéterminé.

Gaz d'échappement

⚠ Danger

Les gaz d'échappement contiennent du monoxyde de carbone incolore et inodore mais néanmoins nocif. Danger de mort en cas d'inhalation.

Si des gaz d'échappement pénètrent dans l'habitacle, ouvrir les vitres. Faire remédier à la cause de la défaillance par un atelier.

Éviter de rouler avec le coffre ouvert car des gaz d'échappement pourraient pénétrer dans le véhicule.

Filtre à particules (pour diesel)

Le système de filtre à particules pour diesel filtre les particules de suie nocives dans les gaz d'échappement du moteur. Le système dispose d'une fonction d'autonettoyage qui s'effectue automatiquement en roulant et sans avertissement. Le filtre est

nettoyé régulièrement par combustion à haute température des particules de suie retenues. Ce procédé se fait automatiquement dans certaines conditions de conduite et peut durer jusqu'à 25 minutes. Il dure généralement 15 minutes. L'Autostop n'est pas disponible et la consommation de carburant peut être plus importante pendant cette période. Le développement de fumées et d'odeur est normal.

Dans certaines conditions de conduite, par exemple en cas de petits trajets, le système ne peut pas se nettoyer automatiquement.



Si le nettoyage du filtre est requis et si les conditions de circulation antérieures n'ont pas permis un nettoyage automatique, cela sera signalé par le témoin . En fonction de la version, un message d'avertissement peut également apparaître dans le centre d'informations du conducteur 95.

Le témoin s'allume quand le filtre à particules est plein. Démarrer le processus de nettoyage le plus rapidement possible afin d'éviter des dommages au moteur.

Processus de nettoyage

Pour activer le processus de nettoyage, continuer à rouler et garder un régime moteur supérieur à 2 000 tr/min. Si nécessaire, rétrograder. Le nettoyage du filtre à particules pour diesel est alors lancé.

Avertissement

Si le processus de nettoyage est interrompu, il y a un risque de provoquer de graves dégâts au moteur.

Le nettoyage s'opère plus rapidement lorsque le régime et la charge du moteur sont élevés.

Le témoin s'éteint dès que l'opération d'autonettoyage est terminée.

Catalyseur

Le catalyseur réduit la quantité de substances nocives dans les gaz d'échappement.

Avertissement

Des qualités de carburant autres que celles mentionnées aux pages 142, 196 pourraient endommager le catalyseur ou les composants électroniques.

L'essence non brûlée surchauffe et endommage le catalyseur. Il faut donc éviter d'utiliser excessivement le démarreur, de rouler jusqu'à ce que le réservoir soit vide et de démarrer le moteur en poussant le véhicule ou en le remorquant.

En cas de ratés, de fonctionnement irrégulier du moteur, de réduction des performances du moteur ou d'autres problèmes inhabituels, faire remédier à la cause de la défaillance dès que possible. En cas d'urgence, il est possible de continuer à rouler pendant une brève période, à faible régime et à vitesse réduite.

Boîte manuelle

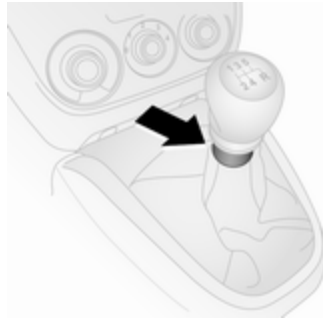

Pour enclencher la marche arrière, lorsque le véhicule est à l'arrêt, attendre trois secondes après avoir enfoncé la pédale d'embrayage, soulever la bague du levier sélecteur et engager le rapport.



Si le rapport ne s'engage pas, amener le levier au point mort, relâcher la pédale d'embrayage puis débrayer à nouveau ; réessayer de passer la marche arrière.

Ne pas laisser patiner l'embrayage inutilement.

Lors de la manœuvre, enfoncer la pédale d'embrayage à fond. Ne pas utiliser la pédale comme repose-pied.

Avertissement

Il n'est pas recommandé de conduire en gardant la main sur le levier sélecteur.

Lorsqu'un changement de rapport est recommandé pour augmenter l'économie de carburant, le témoin  ou  s'allume au centre d'informations du conducteur.

Témoin de changement de rapport  89.

Système Stop/Start  124.

Boîte manuelle automatisée

La boîte manuelle automatisée (MTA) permet un passage des vitesses manuel (mode manuel) ou automatique (mode automatique) avec, dans tous les cas, une commande d'embrayage automatique.

Affichage de la transmission

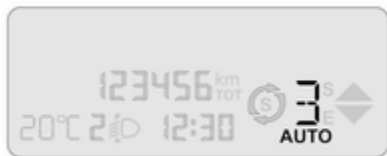

Affichage du mode et du rapport actuel.

Démarrage du moteur

Enfoncer la pédale de frein en démarant le moteur.

Si la pédale de frein n'est pas enfoncée, un carillon d'avertissement retentit ↪ 101 et le moteur ne peut pas démarrer.

En fonction de la version, un message d'avertissement correspondant, par exemple **Appuyer sur la pédale frein**, peut également s'afficher au centre d'informations du conducteur ↪ 95.

Remarque

Le volume du carillon d'avertissement peut également être réglé via le Centre d'informations du conducteur ↪ 95.

Si la pédale de frein est enfoncée, la boîte passe automatiquement à la position **N** (point mort) et le moteur peut être démarré. Un léger retard peut survenir.

Autostop

Pendant un Autostop, si le levier de changement de vitesse est en position **N**, sélectionner un autre rapport,

sinon relâcher la pédale de frein ou déplacer le levier vers **+**, **-** ou **R** pour activer un redémarrage automatique du moteur.

Système Stop/Start ↪ 124.

Levier sélecteur

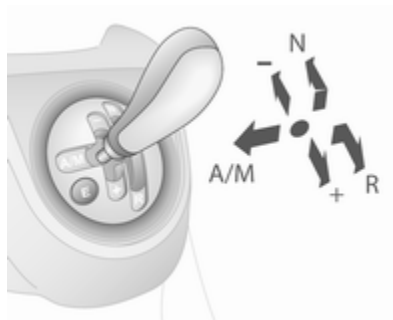

Toujours déplacer le levier sélecteur aussi loin que possible dans la direction adéquate.

Remarque

Ne pas maintenir le levier sélecteur dans une position intermédiaire. Ne pas engager complètement un rapport peut entraîner un dysfonctionnement et un message

d'avertissement peut s'afficher au centre d'informations du conducteur.

Ramener le levier sélecteur en position centrale. Après un court instant, **N** s'affichera au centre d'informations du conducteur et le système fonctionnera à nouveau normalement.

Centre d'informations du conducteur ↻ 95.

Après avoir sélectionné **A/M**, **+** ou **-** et relâche le levier sélecteur, le levier revient automatiquement au centre.

- N** : Neutre (point mort)
- : Position de conduite
- A/** : Basculement entre le mode automatique et le mode manuel

L'affichage de la transmission indique **AUTO** en mode automatique.

- R** : Marche arrière
N'engager qu'avec le véhicule à l'arrêt. L'affichage de la transmission indique « R » quand la marche arrière est engagée.

- +** : Passer au rapport supérieur
- : Passage au rapport inférieur

Avertissement

Il n'est pas recommandé de conduire en gardant la main sur le levier sélecteur.

Prendre la route

Avec le moteur en marche, enfoncer la pédale de frein et déplacer le levier sélecteur vers **+** pour engager le premier rapport. Passer à un rapport supérieur ou inférieur en déplaçant le levier sélecteur sur **+** ou **-**.

Les rapports peuvent être « sautés » par des déplacements répétés du levier sélecteur et séparés de brefs intervalles.

Le conducteur est prévenu d'une sélection de rapport incorrecte par un carillon d'avertissement en association avec un message au centre d'informations du conducteur ↻ 95. Le système va rétrograder en sélectionnant automatiquement le rapport le plus adéquat.

En sélectionnant **R**, la marche arrière est engagée. Après avoir relâché la pédale de frein, le véhicule commence à démarrer lentement. Pour démarrer rapidement, relâcher la pédale de frein et accélérer directement après avoir engagé un rapport.

Déplacer le levier sélecteur vers **A/M** pour engager le mode automatique ; la boîte de vitesses passe les autres rapports automatiquement en fonction des conditions de conduite.

Pour engager le mode manuel, déplacer le levier sélecteur vers **A/M**. Le rapport actuel apparaît dans l'affichage de transmission.

Arrêt du véhicule

En mode automatique ou manuel, le premier rapport est engagé et la boîte de vitesses est débrayée quand le véhicule est arrêté. En **R**, la marche arrière reste engagée.

Lorsque le véhicule est à l'arrêt, si le moteur tourne et qu'un rapport avant ou arrière est engagé, un carillon

d'avertissement retentit et la boîte de vitesses passe automatiquement au rapport **N** dans certains cas.

En cas d'arrêt dans une pente, serrer le frein de stationnement ou enfoncer la pédale de frein. Pour éviter la surchauffe de l'embrayage, un carillon d'avertissement intermittent peut retentir pour rappeler d'enfoncer la pédale de frein ou de serrer le frein de stationnement.

Couper le moteur si l'arrêt est prolongé, par exemple dans les embouteillages.

Frein moteur

Mode Automatique

En pente, la boîte manuelle automatisée ne passe pas aux rapports supérieurs à moins qu'un régime moteur relativement important n'ait été atteint. Elle rétrograde à temps lors des freinages.

Mode manuel

Pour utiliser l'effet du frein moteur, rétrograder à temps en cas de conduite en pente.

Désenlèvement du véhicule

L'alternance marche avant / marche arrière est uniquement autorisée si le véhicule est enlisé dans du sable, de la boue, de la neige ou bloqué dans une ornière. Déplacer le levier sélecteur entre **R** et **A/M** (ou entre **+** et **-**) de façon répétée, en appliquant une légère pression sur la pédale d'accélérateur. Ne pas emballer le moteur et éviter toute accélération brusque.

Stationnement

Serrer le frein de stationnement. Le dernier rapport engagé (indication sur l'affichage de la transmission) reste engagé.

Avertissement

Ne pas quitter le véhicule lorsque la boîte de vitesses est en position **N**.



Lorsque le contact est mis, un carillon d'avertissement retentit lorsque le véhicule est stationné et que la boîte de vitesses est toujours en position **N**.

Une fois le contact coupé, la boîte de vitesses ne réagit plus aux déplacements du levier sélecteur.

Mode manuel

À un régime moteur trop bas, la boîte de vitesses passe automatiquement à un rapport inférieur.

En mode manuel, la boîte de vitesses ne passe pas automatiquement à un rapport supérieur à régime moteur élevé. Si le régime moteur est trop élevé, la boîte de vitesses passe uniquement à un rapport supérieur via une rétrogradation ↵ 133.

Lorsqu'un changement de rapport est recommandé pour augmenter l'économie de carburant, le témoin  ou  s'allume au centre d'informations du conducteur ↵ 89.

Programmes de conduite électroniques

Mode Eco E

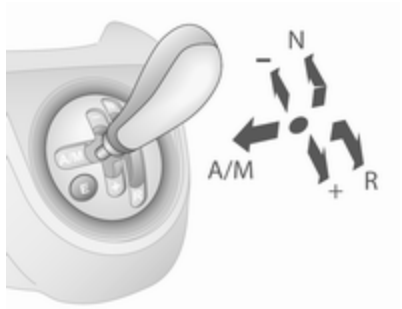

Quand le mode Automatique est activé, le mode Eco peut être sélectionné pour réduire la consommation de carburant.

Le mode Eco sélectionne le rapport le plus adéquat en fonction de la vitesse du véhicule, du régime moteur et de l'intensité avec laquelle la pédale d'accélérateur est enfoncée.

Activation

Appuyer sur **E** au niveau du logement du levier sélecteur. Le témoin **E** apparaît sur l'affichage de la transmission pour signaler l'activation.

Désactivation

Le mode Eco est désactivé dans les cas suivants :

- nouvel appui sur **E**
- basculement en mode manuel

Afin de protéger la boîte de vitesses en cas de températures d'embrayage extrêmement élevées, un carillon d'avertissement intermittent peut retentir. Dans de tels cas, enfoncer la pédale de frein, sélectionner **N** et serrer le frein de stationnement pour permettre le refroidissement de l'embrayage.

Kickdown

En enfonçant la pédale d'accélérateur au-delà du point de résistance, un rapport inférieur est sélectionné en fonction du régime moteur. La pleine puissance du moteur est disponible pour accélérer.

Si le régime moteur est trop élevé, la boîte de vitesses passe à un rapport supérieur, même en mode manuel. Sans kickdown, ce changement de rapport automatiquement n'est pas effectif en mode manuel.

Défaillance



En cas de défaillance, le témoin  apparaît sur l'affichage de la transmission.

Il est possible de continuer à rouler pour autant que le véhicule soit conduit avec prudence et anticipation. Un message d'avertissement peut apparaître au centre

d'informations du conducteur en association avec un carillon d'avertissement ↪ 101.

Remarque

Le volume du carillon d'avertissement peut également être réglé via le Centre d'informations du conducteur ↪ 95.

Faire remédier à la cause du problème par un atelier.

Freins

Le système de freinage possède deux circuits indépendants l'un de l'autre.

Si un circuit de freinage est défaillant, le véhicule peut toujours être freiné grâce à l'autre circuit de freinage. Toutefois, le freinage n'est obtenu qu'en enfonçant la pédale de frein fermement. Un effort nettement supérieur doit être exercé. La distance de freinage est plus longue qu'habituellement. Prendre contact avec un atelier avant de poursuivre votre déplacement.

Quand le moteur ne tourne pas, l'assistance du servofrein disparaît une fois que la pédale de frein a été actionnée une ou deux fois. Le freinage n'est pas réduit, mais il nécessite une force beaucoup plus grande. Il est particulièrement important de garder cela à l'esprit quand le véhicule est remorqué.

Témoin (D) ↪ 88.

Antiblocage de sécurité

L'antiblocage de sécurité (ABS) empêche que les roues ne se bloquent.

Dès qu'une roue a tendance à bloquer, l'ABS module la pression de freinage de la roue incriminée. Le véhicule puisse toujours être dirigé, même en cas de freinage d'urgence.

La régulation ABS est identifiable à la pulsation de la pédale de frein et au bruit du processus de régulation.

Afin d'obtenir un freinage optimal, enfoncer la pédale de frein à fond pendant toute la durée du freinage malgré la pulsation de la pédale de frein. Ne pas réduire la pression sur la pédale.

Avant de prendre la route, le système procède à un test de fonctionnement automatique qui pourrait être perceptible.

Défaillance

En cas de défaillance, le témoin (ABS) s'allume dans le combiné d'instruments. En fonction de la version, un message d'avertissement

correspondant, par exemple **ABS non disponible**, peut également s'afficher au centre d'informations du conducteur ↪ 95.

⚠ Attention

En cas de défaillance de l'ABS, les roues peuvent avoir tendance à se bloquer en cas de freinage brutal. Les avantages de l'ABS ne sont plus disponibles. Lors d'un freinage brutal, le véhicule ne peut plus être dirigé et peut déraper.

Faire remédier à la cause du problème par un atelier.

Témoin (ABS) ↪ 88.

Frein de stationnement

Frein de stationnement manuel

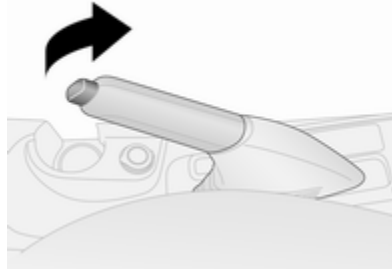

⚠ Attention

Serrer toujours le frein de stationnement sans actionner le bouton de déverrouillage. Dans une pente ou dans une côte, le serrer aussi fort que possible.

Pour desserrer le frein de stationnement, soulever un peu le levier, appuyer sur le bouton de déverrouillage et abaisser complètement le levier.

Pour réduire les efforts d'actionnement du frein de stationnement, enfoncer en même temps la pédale de frein.

Un carillon d'avertissement retentit si une certaine vitesse est dépassée avec le frein de stationnement serré.

Remarque

Le volume du carillon d'avertissement peut également être réglé via le Centre d'informations du conducteur ↪ 95.

Témoin (P) ↪ 88.

Assistance au freinage

Lors d'un enfoncement rapide et puissant de la pédale de frein, la force de freinage maximale (freinage d'urgence) est sollicitée automatiquement.

Maintenir une pression constante sur la pédale de frein aussi longtemps qu'un freinage maximal est nécessaire. La force de freinage maximale est automatiquement réduite quand la pédale de frein est relâchée.

Aide au démarrage en côte

Le système aide à prévenir un recul intempestif lors d'un démarrage en côte.

Lorsque la pédale de frein est relâchée à l'arrêt dans une pente, les freins restent serrés pendant deux secondes supplémentaires. Les freins sont automatiquement relâchés dès que le véhicule commence à accélérer ou que le temps de conservation de deux secondes est terminé.



Si le témoin (89) s'allume en roulant, il y a une défaillance dans l'aide au démarrage en côte. En fonc-

tion de la version, un message d'avertissement correspondant, par exemple **Hill holder non disponible**, peut également s'afficher au centre d'informations du conducteur ↻ 95. Prendre contact avec un atelier pour remédier à la défaillance.

L'aide au démarrage en côte n'est pas activée pendant un Autostop.

Système Stop/Start ↻ 124.

Systèmes de contrôle de conduite

Système antipatinage

Le régulateur d'antipatinage ASR est un composant du système Electronic Stability Control (ESC).

L'ASR améliore la stabilité de conduite lorsque c'est nécessaire, quels que soient le type de revêtement ou l'adhérence des pneus, empêchant ainsi les roues motrices de patiner.

Dès que les roues motrices commencent à patiner, la puissance délivrée par le moteur est réduite et la roue qui patine le plus est freinée individuellement. Ainsi, même sur chaussée glissante, la stabilité du véhicule est considérablement améliorée.



L'ASR est opérationnel après chaque démarrage du moteur, dès que le témoin  s'éteint.

Le témoin  clignote lorsque l'ASR est en fonction.

Attention

Ce dispositif de sécurité particulier ne doit pas vous pousser à adopter un style de conduite dangereux.

Adapter la vitesse aux conditions de circulation.

Désactivation

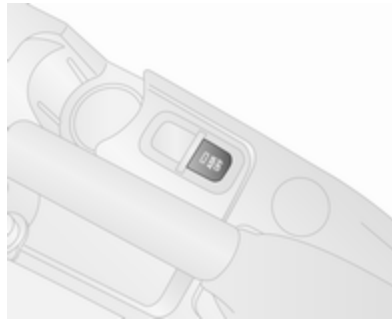



L'ASR peut être désactivé quand le patinage des roues est requis : appuyer pour cela brièvement sur **ASR OFF**.

La diode du bouton s'allume et, en fonction de la version, un message correspondant, par exemple **ASR désinséré**, peut également s'afficher au centre d'informations du conducteur  95.

Pour réactiver l'ASR, appuyer à nouveau sur **ASR OFF**.

L'ASR est également réactivé la prochaine fois que le contact est mis.

Défaillance

L'ASR se désactivera automatiquement en cas de défaillance. Le témoin  s'allume dans le combiné d'instruments. En fonction de la version, un message correspondant, par exemple **ESP non disponible**, peut également apparaître au centre d'informations du conducteur  95.

Faire remédier à la cause du problème par un atelier.

Témoin   90.

Electronic Stability Control

L'Electronic Stability Control (ESC) améliore la stabilité de la conduite lorsque c'est nécessaire, quel que soit le type de surface de revêtement ou l'adhérence des pneus. Il comprend également une fonction antipatinage.

Dès que le véhicule menace de déraiper (sous-virage, survirage), la puissance du moteur est réduite et les roues sont freinées individuellement. Ainsi, même sur chaussée glissante, la stabilité du véhicule est considérablement améliorée.



L'ESC est opérationnel après chaque démarrage du moteur, dès que le témoin  s'éteint.

Le témoin  clignote lorsque l'ESC est en fonction.



Le système ESC est activé automatiquement quand le véhicule est démarré et il ne peut pas être désactivé.

⚠ Attention

Ce dispositif de sécurité particulier ne doit pas vous pousser à adopter un style de conduite dangereux.

Adapter la vitesse aux conditions de circulation.

Défaillance

En cas de défaillance, l'ESC est automatiquement désactivé et le témoin  s'allume dans le combiné d'instruments. En fonction de la version, un message correspondant, par exemple **ESP non disponible**, peut également apparaître au centre d'informations du conducteur  95. La DEL du bouton **ASR OFF** s'allume également.

Faire remédier à la cause du problème par un atelier.

Témoin   90.

Systèmes d'assistance au conducteur

⚠ Attention

Les systèmes d'assistance au conducteur ont été conçus pour aider le conducteur et ne remplacent absolument pas sa vigilance.

Le conducteur assume la pleine responsabilité de sa conduite.

En cas d'emploi des systèmes d'assistance au conducteur, toujours rester attentif aux conditions de circulation actuelles.

Régulateur de vitesse

Le régulateur de vitesse peut mémoriser et maintenir des vitesses supérieures à 30 km/h environ. Les côtes et les descentes peuvent provoquer des écarts par rapport à la vitesse mémorisée.

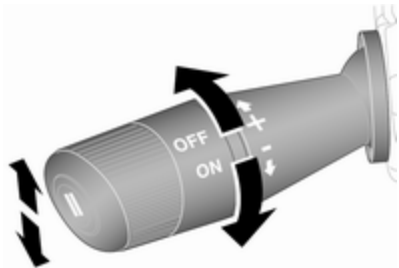

Une activation en première vitesse n'est pas possible.



Ne pas activer le régulateur de vitesse lorsqu'une vitesse constante n'est pas conseillée.

Mise en marche



Tourner le levier en position **ON**. Le témoin  95 s'allume dans le combiné d'instruments. En fonction de la version, un message correspondant, par exemple **Cruise control inséré**, peut également s'afficher au centre d'informations du conducteur  95.

Activation

Accélérer jusqu'à la vitesse désirée et pousser la manette vers le haut (+) ; la vitesse actuelle est mémorisée et maintenue. La pédale d'accélérateur peut être relâchée.

Il est possible d'augmenter la vitesse en enfonçant la pédale d'accélérateur. Après relâchement de la pédale d'accélérateur, la vitesse mémorisée est rétablie.

Le régulateur de vitesse reste activé pendant le changement de vitesse.

Augmentation de la vitesse

Lorsque le régulateur de vitesse est activé, pousser la manette vers le haut (+) ou pousser brièvement la

manette (+) vers le haut plusieurs fois : la vitesse augmente de manière continue ou pas à pas.

En variante, accélérer jusqu'à la vitesse souhaitée et la mémoriser en poussant la manette vers le haut (+).

Diminution de la vitesse

Lorsque le régulateur de vitesse est activé, pousser la manette vers le bas (-) ou pousser brièvement la manette (-) vers le bas de manière répétée : la vitesse diminue de manière continue ou pas à pas.

Désactivation

Désactivation automatique :

- vitesse du véhicule inférieure à 30 km/h environ ;
- actionnement de la pédale de frein ;
- actionnement de la pédale d'embrayage ;

- le système antipatinage/régulateur d'antipatinage (ASR) ou l'Electronic Stability Control (ESC) fonctionne ;
- l'antiblocage de sécurité (ABS) est en marche.

Reprise de la vitesse mémorisée

Appuyer sur **II** à une vitesse supérieure à 30 km/h. La vitesse mémorisée est reprise.

Mise à l'arrêt

Tourner l'extrémité du levier vers la position **OFF** ; le témoin  s'éteint. La vitesse sauvegardée est effacée. Quand le contact est coupé, la vitesse sauvegardée est également effacée.

Aide au stationnement

Attention

Le conducteur est pleinement responsable de la manœuvre de stationnement.

Toujours vérifier les environs pendant la marche arrière et l'utilisation du système d'aide au stationnement.

L'aide au stationnement facilite les manœuvres en mesurant la distance entre le véhicule et les obstacles et en émettant des signaux sonores.

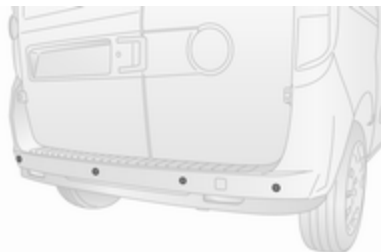

Le système se compose de quatre capteurs de stationnement à ultrasons disposés dans le pare-chocs arrière.

Activation

L'aide au stationnement est automatiquement activée lorsque l'on engage la marche arrière.

Les intervalles entre les bips se réduisent au fur et à mesure que le véhicule se rapproche de l'obstacle. Lorsque la distance est inférieure à 30 cm, le bip est continu et s'arrête immédiatement quand la distance augmente.

Désactivation

L'aide au stationnement se désactive automatiquement lorsque vous quittez la marche arrière.

Défaillance



En cas de défaillance dans le système, **P**  89 s'allume dans le combiné d'instruments.

En fonction de la version, un message d'avertissement correspondant, par exemple **Aide au stationnement non disponible**, peut également s'afficher au centre d'informations du conducteur  95.

Les conditions suivantes peuvent affecter les performances du système :

- Les capteurs ultrasoniques ne sont pas propres. Éliminer la boue, la saleté, la neige, la glace et la gadoue du pare-chocs du véhicule.
- Les capteurs sont recouverts de givre ou de glace.
- Les portes arrière / le hayon sont ouverts.
- Un objet pendait des portes arrière /du hayon lors du dernier cycle de conduite. Une fois l'objet retiré, l'aide au stationnement revient au fonctionnement normal.
- Un objet ou un recouvrement est fixé à l'arrière du véhicule.
- Le pare-chocs est endommagé. Amener le véhicule dans un atelier pour faire réparer le système.
- D'autres conditions, comme des vibrations provenant d'un marteau-piqueur, peuvent affecter les performances du système.

Si le système continue à ne pas fonctionner correctement, contacter un atelier pour obtenir de l'aide.

Un carillon d'avertissement retentit également brièvement en cas de défaillance quand la marche arrière est engagée  101.

Remarque

Le volume du carillon d'avertissement peut également être réglé via le Centre d'informations du conducteur  95.

Remarques importantes concernant les aides au stationnement

Attention

Dans certaines circonstances, les différentes surfaces réfléchissantes d'objets ou de vêtements ainsi que des sources externes de parasites peuvent empêcher la détection correcte d'obstacles.

Une attention particulière doit être accordée aux obstacles bas qui peuvent endommager la partie

inférieure du pare-chocs. Si de tels obstacles quittent la zone de détection des capteurs durant l'approche du véhicule, un signal sonore continu retentira.

Avertissement

Les performances du capteur peuvent être dégradées par la présence de glace ou de neige, par ex., sur le capteur.

Les performances des systèmes d'aide au stationnement peuvent être réduites en raison de la charge élevée.

Des conditions spécifiques s'appliquent si des véhicules de plus grande taille sont impliqués (p. ex. véhicules tout terrain, fourgonnette, camionnette). L'identification d'objet dans la partie supérieure du véhicule ne peut pas être garantie.

Des objets offrant une section transversale de réflexion fort étroite, tels que des objets étroits

ou des matériaux souples, peuvent ne pas être détectés par le système.

Les systèmes d'aide au stationnement ne sont pas prévus pour aider les conducteurs à éviter une collision avec des objets inattendus.

Remarque

Le système d'aide au stationnement détecte automatiquement un dispositif d'attelage monté en usine. Il est désactivé quand la fiche est branchée.

Le capteur pourrait détecter un objet fictif (écho parasite) causé par des parasites externes acoustiques ou mécaniques.

Carburant

Carburant pour moteurs à essence

Utiliser uniquement du carburant sans plomb conforme à la norme européenne EN 228 ou équivalent.

Le moteur est capable de tourner avec du carburant contenant jusqu'à 10% d'éthanol (par exemple du E10).

Utiliser du carburant avec l'indice d'octane recommandé. Un indice d'octane inférieur peut réduire la puissance du moteur et le couple et diminuer légèrement la consommation de carburant.

Avertissement

Ne pas utiliser de carburant ou d'additifs pour carburant contenant des composés métalliques tels que des additifs à base de manganèse. Ceci peut endommager le moteur.

Avertissement

L'utilisation d'un carburant non conforme EN 228, ou équivalent, peut produire des dépôts ou endommager le moteur.

Avertissement

L'utilisation d'un carburant à l'indice d'octane inférieur à l'indice le plus bas possible peut provoquer une combustion non contrôlée et des dégâts au moteur.

Les exigences spécifiques au moteur relatives à l'indice d'octane sont indiquées dans la vue d'ensemble sur les données de moteur ↗ 196. Une étiquette spécifique au pays apposée sur la trappe à carburant peut annuler et remplacer l'exigence.

Carburant pour moteurs diesel

Utiliser uniquement du carburant diesel conforme EN 590 et présentant une concentration en soufre maximale de 10 ppm.

Les carburants dont le contenu biodiesel (conforme EN 14214) est de 7 % maximum par volume peuvent être utilisés (par ex. ceux portant la mention B7).

En cas de déplacements dans des pays hors de l'Union européenne, l'utilisation occasionnelle d'un carburant euro-diesel avec une concentration en soufre inférieure à 50 ppm est possible.

Avertissement

L'utilisation fréquente d'un carburant diesel contenant plus de 15 ppm de soufre peut entraîner des dommages graves pour le moteur.

Avertissement

L'utilisation de carburant ne se conformant pas à EN 590 ou toute autre spécification identique peut conduire à une perte de puissance du moteur, une usure plus importante ou des dommages sur le moteur et peut affecter la garantie.

Ne pas utiliser du carburant diesel marin, du mazout, de l'Aquazole ou toute autre émulsion identique diesel-eau. Il n'est pas autorisé de mélanger le diesel avec des carburants pour moteurs à essence afin de le diluer.

Fonctionnement à basse température

À des températures inférieures à 0 °C, certains produits diesel avec des mélanges de biodiesel peuvent encrasser, geler ou se gélifier, ce qui peut nuire au circuit d'alimentation en carburant. Le démarrage et le fonctionnement du moteur peuvent ne pas être corrects. Veiller à utiliser du carburant diesel d'hiver à des températures ambiantes inférieures à 0 °C.

Du carburant diesel de qualité arctique peut être utilisé pour des températures extrêmement froides inférieures à -20° C. L'utilisation de cette qualité de carburant par temps chaud ou pour des climats chauds n'est pas recommandée et peut faire caler le moteur, rendre le démarrage difficile ou endommager le circuit d'injection du carburant.

Carburant pour fonctionnement au gaz naturel

Utiliser du gaz naturel à teneur en méthane d'environ 78 - 99%. Le L-gas (basse) à une teneur d'environ 78 - 87% et le H-gas (élevée) à une teneur d'environ 87 - 99%. Il est également possible d'utiliser du biogaz avec la même teneur en méthane lorsqu'il est préparé chimiquement et désulfuré.

N'utiliser que du gaz naturel ou du biogaz qui soit conforme à DIN 51624.

Le gaz liquide ou LPG ne peut pas être utilisé.

Faire le plein

La trappe à carburant se trouve sur le côté arrière gauche du véhicule.

Danger

Avant de reprendre du carburant, arrêter le moteur ainsi que les chauffages externes avec chambre de combustion. Éteindre les téléphones mobiles.

Lors du remplissage du réservoir, respecter les prescriptions d'utilisation et de sécurité de la station-service.

Danger

Le carburant est inflammable et explosif. Ne pas fumer. Pas de flamme nue ou de formation d'étincelles.

Si une odeur de carburant se dégage dans le véhicule, faire immédiatement remédier au problème par un atelier.

Avertissement

En cas d'erreur de carburant, ne pas mettre le contact.

Ouvrir la trappe à carburant en la tirant manuellement.

Introduire la clé de contact dans le bouchon de remplissage de carburant et la tourner en sens antihoraire pour le déverrouiller.

Pour enlever le bouchon de remplissage de carburant, le tourner dans le sens antihoraire.

Avertissement

Ne pas essayer d'actionner la porte latérale coulissante lorsque la trappe à carburant est ouverte, afin d'éviter des dommages.

Remarque

En fonction du modèle, la porte latérale coulissante peut être équipée d'un système de sécurité qui empêche la porte de s'ouvrir complètement quand la trappe à carburant est ouverte.

Porte latérale coulissante ⇨ 26.



Le bouchon de remplissage peut être déposé dans le support sur la trappe à carburant.

Pour effectuer le remplissage, insérer complètement la buse de pompe et mettre en route.

Après la coupure automatique, l'appoint peut être fait au réservoir en opérant la buse de pompe deux fois de plus au maximum.

Avertissement

Nettoyer aussitôt le carburant qui a débordé.

Pour fermer, replacer le capuchon de remplissage de carburant et le tourner dans le sens horaire.

Introduire la clé de contact dans le bouchon de remplissage de carburant et la tourner en sens horaire pour le verrouiller, puis ôter la clé.

Fermer la trappe de remplissage de carburant.

Remplissage de gaz naturel

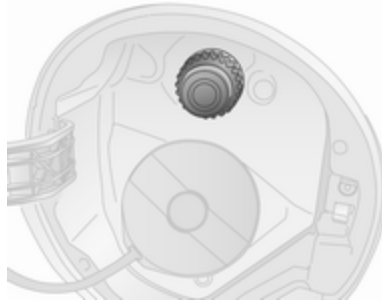

Ouvrir la trappe de remplissage de carburant.

⚠ Attention

Remplir uniquement avec une pression de sortie de 250 bars maximum. Recourir uniquement à des stations-service où la température est compensée.

Terminer complètement le remplissage du gaz naturel, par exemple dégazage de la tubulure de remplissage.

Le remplissage du réservoir de gaz dépend de la température extérieure, de la pression de remplissage et du type de réservoir.

Fermer la trappe de remplissage de carburant après avoir fait le plein.

Termes utilisés pour « **véhicules au gaz naturel** » à l'étranger :

Allemand Erdgasfahrzeuge

Anglais NGVs = Natural Gas Vehicles

Français Véhicules au gaz naturel – or – Véhicules GNV

Italien Metano auto

Termes utilisés pour « **gaz naturel** » à l'étranger :

Allemand Erdgas

Anglais CNG = Compressed Natural Gas

Français GNV = Gaz Naturel (pour Véhicules ou CGN = carburantgaz naturel

Italien Metano (per auto)

Bouchon de remplissage

Utiliser uniquement des bouchons de remplissage d'origine. Les véhicules avec moteur diesel sont équipés d'un bouchon de remplissage spécifique.

Système de coupure de carburant

En cas de collision assez grave, le système de carburant est coupé et le moteur arrêté automatiquement, pour des raisons de sécurité.

Réinitialisation du système de coupure de carburant ; se reporter aux « Messages du système de carburant » ⇨ 101.

Consommation de carburant - Émissions de CO₂

La consommation de carburant (cycle combiné) du modèle Opel Combo se situe dans une plage de 7,7 à 4,1 l/100 km.

En fonction du pays, la consommation de carburant s'affiche en km/l.

Dans ce cas la consommation de carburant (cycle combiné) du modèle Opel Combo se situe dans une plage de 13,0 à 24,3 km/l.

Les émissions de CO₂ (cycle combiné) sont dans la fourchette de 179 à 120 g/km.

Pour les valeurs spécifiques à votre véhicule, consulter le certificat de conformité CEE fourni avec votre véhicule et les autres documents d'enregistrement nationaux.

Remarques générales

Les chiffres officiels mentionnés de consommation de carburant et d'émission spécifique de CO₂ se rapportent au modèle de base européen muni de l'équipement de série.

Les données de consommation de carburant et les données d'émission de CO₂ sont déterminées conformément au règlement R (CE) n°715/2007 (dans sa dernière version en vigueur), en prenant en compte le poids du véhicule en ordre de marche, comme spécifié dans la réglementation.

Les chiffres sont uniquement fournis à titre de comparaison entre les différentes variantes de véhicules et ne reflètent pas forcément la consommation d'un véhicule en particulier.

La présence d'un équipement optionnel peut entraîner des chiffres de consommation de carburant et

d'émission de CO₂ légèrement supérieurs. La consommation de carburant dépend dans une large mesure du style de conduite ainsi que des conditions routières et du trafic.

Gaz naturel

Les indications de consommation de carburant ont été mesurées avec le carburant de référence G20 (proportion de méthane de 99 - 100 mole%) dans des conditions de conduite prescrites. En utilisant du gaz naturel avec une moindre proportion de méthane, la consommation de carburant peut différer des valeurs spécifiées.

Attelage de remorque

Informations générales

Utiliser uniquement un dispositif d'attelage homologué pour le véhicule. Les véhicules avec un moteur au gaz naturel peuvent nécessiter un dispositif d'attelage spécial.

Nous vous recommandons de confier tout montage ultérieur à un atelier. Faire effectuer toute modification du véhicule qui concerne le système de refroidissement, les plaques de protection thermiques ou d'autres organes du véhicule.

Une fois monté, le dispositif d'attelage pourrait recouvrir l'ouverture de l'œillet de remorquage. Si c'est le cas, utiliser la barre d'attelage pour assurer le remorquage. Toujours garder la barre d'attelage dans le véhicule.

Caractéristiques de conduite et conseils pour le remorquage

Avant d'accrocher une remorque, lubrifier la boule d'attelage. Toutefois, il ne faut pas la lubrifier si un stabilisateur qui agit sur la boule est utilisé pour réduire les mouvements de lacet.

Pour les remorques avec mauvaise tenue de route et les attelages caravane dont le poids total autorisé en charge est supérieur à 1300 kg, l'utilisation d'un stabiliseur est fortement recommandée pour des vitesses supérieures à 80 km/h.

Si la remorque commence à balancer, ralentir, ne pas contre-braquer, freiner à fond si nécessaire.

En descente, engager le même rapport que pour monter la pente et rouler à plus ou moins même vitesse.

Régler la pression de gonflage à la valeur pour pleine charge ⇨ 204.

Emploi d'une remorque

Charges remorquables

Les charges admissibles remorquables sont des valeurs maximales qui dépendent du moteur et qui ne doivent pas être dépassées. La charge remorquable réelle est la différence entre le poids total en charge réel de la remorque et le poids à la flèche réel avec la remorque accrochée.

Les charges remorquables admissibles sont spécifiées dans les papiers du véhicule. En général, ces valeurs sont valides pour des pentes jusqu'à 12 % maximum.

La charge remorquable admissible s'applique à la pente spécifiée et jusqu'à une altitude de 1 000 mètres au-dessus du niveau de la mer. Comme la puissance du moteur décroît quand l'altitude augmente en raison de la raréfaction de l'air, les performances en montagne sont réduites ; le poids total roulant autorisé est également réduit de 10 % pour tous les 1 000 mètres d'altitude supplémentaire. Le poids total roulant

ne doit pas être réduit quand le véhicule roule sur des routes à faible déclivité (moins de 8 %, par exemple des autoroutes).

Le poids total roulant autorisé ne doit pas être dépassé. Ce poids est mentionné sur la plaquette signalétique ➤ 194.

Charge verticale à l'attelage

La charge verticale à l'attelage est la charge exercée par la remorque sur la boule d'attelage. Elle peut varier en modifiant la répartition du poids lors du chargement de la remorque.

La charge verticale à l'attelage maximale admissible (60 kg) est spécifiée sur la plaquette signalétique du dispositif d'attelage et dans les papiers du véhicule. Toujours essayer d'être proche de la charge maximale, en particulier dans le cas de lourdes remorques. La charge verticale à l'attelage ne doit jamais descendre sous 25 kg.

Charge sur l'essieu arrière

La charge admissible sur l'essieu arrière (voir plaquette signalétique ou papiers du véhicule) ne peut être dépassée.

Soins du véhicule

Informations générales	150
Accessoires et modifications du véhicule	150
Stockage du véhicule	150
Reprise des véhicules hors d'usage	151
Contrôles du véhicule	151
Exécution du travail	151
Capot	152
Huile moteur	152
Liquide de refroidissement du moteur	154
Liquide de direction assistée ...	154
Liquide de lave-glace	155
Freins	155
Liquide de frein	156
Batterie du véhicule	156
Remplacement des balais d'essuie-glace	158
Remplacement des ampoules ...	159
Phares halogènes	159
Feux antibrouillard	161
Feux arrière	161
Clignotants latéraux	162
Troisième feu stop	162

Éclairage de plaque d'immatriculation	162
Éclairage intérieur	163
Éclairage du tableau de bord . .	164
Circuit électrique	165
Fusibles	165
Boîte à fusibles du compartiment moteur	166
Boîte à fusibles du tableau de bord	167
Outillage du véhicule	169
Outillage	169
Jantes et pneus	169
Pneus d'hiver	169
Désignations des pneus	170
Pression des pneus	170
Système de surveillance de la pression des pneus	171
Profondeur de sculptures	173
Changement de taille de pneus et de jantes	174
Enjoliveurs	174
Chaînes à neige	174
Kit de réparation des pneus ...	175
Changement d'une roue	177
Roue de secours	179
Démarrage par câbles auxiliaires	182

Remorquage	183
Remorquage du véhicule	183
Remorquage d'un autre véhicule	184
Soins extérieurs et intérieurs	185
Entretien extérieur	185
Entretien intérieur	188

Informations générales

Accessoires et modifications du véhicule

Nous vous recommandons d'utiliser les pièces et accessoires d'origine et les pièces homologuées par l'usine correspondant spécifiquement à votre type de véhicule. Nous ne pouvons porter aucun jugement sur la fiabilité d'autres pièces, même si un agrément officiel ou autre devait exister, et nous ne pouvons pas non plus en répondre.

Toute modification, conversion ou autres changements apportés aux spécifications standard du véhicule (y compris, mais sans s'y limiter, des modifications de logiciel, des modifications des unités de commande électroniques) peuvent invalider la garantie proposée par Opel. En outre, de telles modifications peuvent avoir un impact sur les systèmes d'aide à la conduite, la consommation de carburant, les émissions de CO₂ et les autres émissions du véhicule, ce qui peut rendre le véhicule non conforme

à l'homologation et remettre en question la validité de l'enregistrement du véhicule.

Avertissement

Les bavettes garde-boue peuvent être endommagées lors du transport du véhicule sur un train ou sur une dépanneuse.

Stockage du véhicule

Stockage pendant une période prolongée

Si le véhicule doit être stocké pendant plusieurs mois :

- Laver et lustrer le véhicule.
- Faire vérifier la protection à la cire dans le compartiment moteur et sur le soubassement.
- Nettoyer et protéger les joints d'étanchéité en caoutchouc.
- Faire le plein de carburant.
- Remplacer l'huile moteur.
- Vider le réservoir de liquide de lave-glace.

- Vérifier la protection antigel et anticorrosion du liquide de refroidissement.
- Régler la pression de gonflage des pneus à la valeur pour la pleine charge.
- Garer le véhicule dans un local sec et bien ventilé. Engager la première ou la marche arrière pour éviter tout déplacement du véhicule.
- Ne pas serrer le frein de stationnement.
- Ouvrir le capot, fermer toutes les portes et verrouiller le véhicule.
- Débrancher la cosse de la borne négative de la batterie du véhicule. Ne pas oublier que l'ensemble des systèmes ne fonctionne plus (par exemple l'alarme antivol).

Remise en service

Quand le véhicule est remis en circulation :

- Rebrancher la borne négative de la batterie. Activer l'électronique des lève-vitres.
- Vérifier la pression des pneus.
- Remplir le réservoir de lave-glace.
- Vérifier le niveau d'huile du moteur.
- Contrôler le niveau de liquide de refroidissement.
- Le cas échéant, poser les plaques d'immatriculation.

Reprise des véhicules hors d'usage

Vous trouverez des informations sur la reprise des véhicules hors d'usage et leur recyclage sur notre site. Ne confier ce travail qu'à un centre de recyclage agréé.

Le recyclage des véhicules au gaz naturel doit être confié à un centre de service agréé pour ce type de véhicules.

Contrôles du véhicule

Exécution du travail

Attention

N'effectuer des contrôles dans le compartiment moteur que lorsque le contact est coupé.

Le ventilateur de refroidissement peut également fonctionner lorsque le contact est coupé.

Danger

Le système d'allumage utilise une tension extrêmement élevée. Ne pas toucher.

Capot

Ouverture



Tirer sur le levier de dégagement (situé sur le côté inférieur gauche du tableau de bord) et le replacer dans sa position de départ.

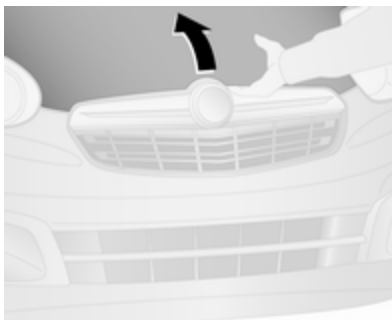

Déplacer latéralement le verrou de sécurité et ouvrir le capot moteur.

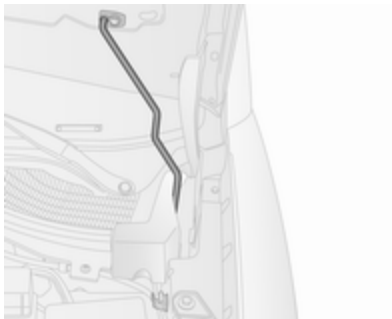

Attacher la béquille du capot.

Si le capot est ouvert lors d'un Auto-stop, le moteur sera automatiquement redémarré pour des raisons de sécurité.

Système Stop/Start ⇨ 124.

Fermeture

Avant de refermer le capot, enfoncer la béquille dans son support.

Abaisser le capot à une hauteur réduite (20-25 cm) et le laisser retomber dans le verrou à partir de cette hauteur. Vérifier le verrouillage.

Avertissement

Ne pas enfoncer le capot dans la serrure pour éviter les bosses.

Huile moteur

Vérifier manuellement le niveau d'huile moteur à intervalle régulier afin d'éviter d'endommager le moteur. Veiller à ce que l'huile utilisée respecte les valeurs spécifiées. Fluides et lubrifiants recommandés ⇨ 190.

Témoin de bas niveau d'huile moteur
☞ 93.

La consommation maximale d'huile moteur est de 0,6 litres par 1 000 km.

Contrôle à effectuer uniquement lorsque le véhicule est à l'horizontale. Le moteur doit avoir atteint sa température de fonctionnement et être arrêté depuis au moins cinq minutes.

Sortir la jauge d'huile, l'essuyer, l'introduire dans le tube jusqu'à la butée sur la poignée, la ressortir et relever le niveau d'huile moteur.

Introduire la jauge à fond contre la poignée.

Remarque

Différentes jauges d'huile peuvent être utilisées en fonction de la variante de moteur.

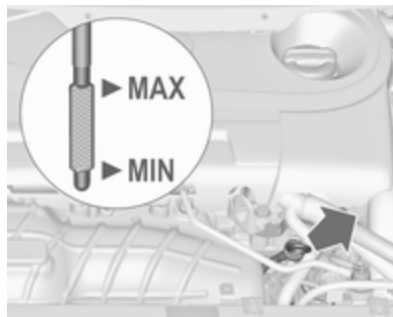

Lorsque le niveau d'huile moteur est descendu sous le repère **MIN**, faire l'appoint d'huile moteur.

Remarque

Le moteur du véhicule peut différer des illustrations indiquées.

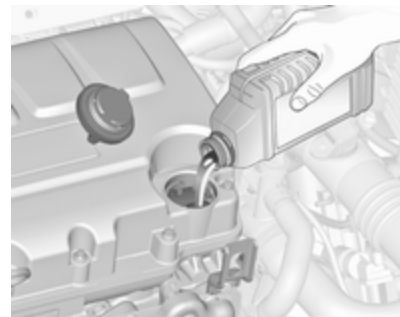

Nous vous recommandons d'utiliser la même qualité d'huile moteur que celle utilisée lors de la dernière vidange.

Le niveau d'huile moteur ne doit pas dépasser le repère **MAX** de la jauge.

Avertissement

Un excès d'huile moteur doit être vidangé ou aspiré.

Capacités de remplissage ☞ 203.

Remettre le bouchon droit et le serrer.

Liquide de refroidissement du moteur

Le liquide de refroidissement offre une protection contre le gel à des températures approximativement jusqu'à $-28\text{ }^{\circ}\text{C}$. Dans les régions froides où les températures sont très basses, le liquide de refroidissement rempli en usine offre une protection contre le gel jusqu'à environ $-37\text{ }^{\circ}\text{C}$.

Avertissement

N'employer que du produit antigel homologué.

Liquide de refroidissement et antigel
 ⇨ 190.

Niveau de liquide de refroidissement

Avertissement

Un niveau insuffisant de liquide de refroidissement peut provoquer des dommages au moteur.



Si le circuit de refroidissement est froid, le niveau de liquide de refroidissement doit se trouver entre les repères **MIN** et **MAX**. Faire l'appoint si le niveau est bas.

⚠ Attention

Laisser refroidir le moteur avant d'ouvrir le bouchon. Ouvrir le bouchon avec précaution, en laissant la pression s'évacuer lentement.

Pour faire l'appoint, utiliser un mélange 1:1 de concentré de liquide de refroidissement homologué et

d'eau de ville propre. Si du concentré de liquide de refroidissement n'est pas disponible, utiliser de l'eau de ville propre. Serrer fermement le bouchon. Faire contrôler la concentration de liquide de refroidissement et faire remédier à la cause de la perte de liquide de refroidissement par un atelier.

Liquide de refroidissement et antigel
 ⇨ 190.

Liquide de direction assistée

Avertissement

Des quantités extrêmement faibles de saleté peuvent endommager le circuit de direction et provoquer des pannes. Ne pas laisser de saletés entrer en contact avec le côté liquide du bouchon du réservoir/de la jauge ou pénétrer dans le réservoir.

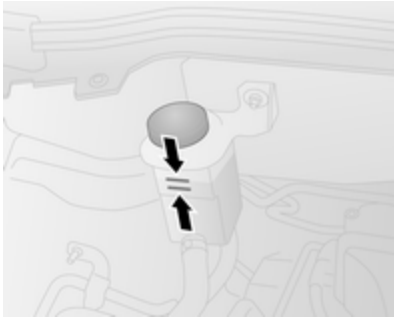

Si le niveau de liquide dans le réservoir descend sous le repère **MIN**, prendre contact avec un atelier.

Si un bruit inhabituel est audible pendant l'utilisation du volant ou si la direction réagit de manière singulière, demander l'aide d'un atelier.

Liquide de lave-glace

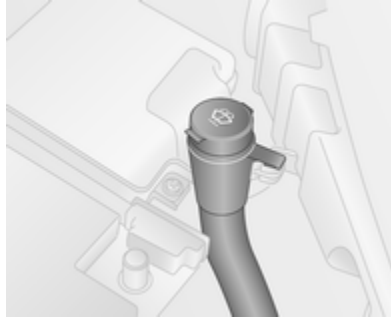

Remplir avec de l'eau propre mélangée d'une quantité adéquate de produit de lave-glace homologué contenant de l'antigel.

Avertissement

Seule une concentration d'antigel adéquate dans le produit de lave-glace garantit la protection nécessaire à basses températures ou en cas de baisses soudaines de température.

L'utilisation de liquide de lave-glace contenant de l'alcool isopropylique peut endommager les feux extérieurs.

Produit de lave-glace ↗ 190.

Freins

Un bruit de grincement ou un témoin d'usure des garnitures de frein  allumé indique que celles-ci ont atteint leur épaisseur minimale.

On peut poursuivre sa route, mais il faut faire remplacer les garnitures de frein dès que possible.

Une fois que des garnitures de frein neuves ont été montées, ne pas effectuer de freinage d'urgence inutile pendant les premiers déplacements.

Indicateur d'usure des garnitures de frein  ↗ 88.

Liquide de frein

⚠ Attention

Le liquide de frein est nocif et corrosif. Éviter les contacts avec les yeux, la peau, les tissus et les surfaces peintes.

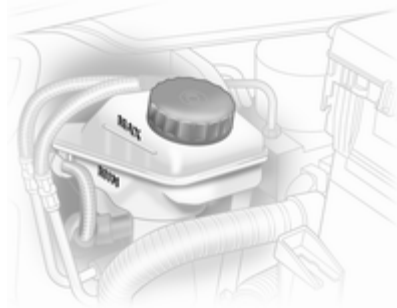

Le niveau de liquide de frein doit se situer entre les repères **MIN** et **MAX**.

Lors de l'appoint, veiller à la plus grande propreté car la présence d'impuretés dans le liquide de frein peut entraîner des défaillances du dispo-

sitif de freinage. Faire corriger la cause de la fuite de liquide de frein par un atelier.

N'utiliser que du liquide de frein à hautes performances homologué pour le véhicule.

Liquide de frein/ d'embrayage ⇨ 190.

Batterie du véhicule

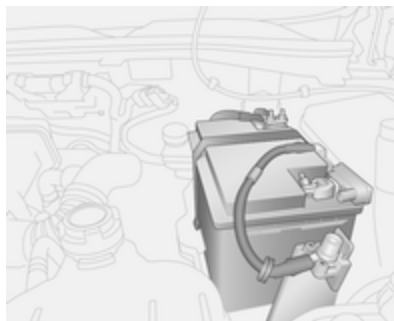

La batterie du véhicule est située dans le coffre.

La batterie du véhicule ne nécessite aucun entretien, à condition que le style de conduite adopté garantisse une charge suffisante de la batterie. Les petits trajets et les démarrages

fréquents peuvent entraîner la décharge de la batterie du véhicule. Éviter l'utilisation de consommateurs électriques non nécessaires.



Les piles ne doivent pas être jetées avec les ordures ménagères. Elles doivent être recyclées via les centres de collecte appropriés.

Ne pas utiliser le véhicule pendant plus de quatre semaines peut conduire à une décharge de la batterie du véhicule. Débrancher la cosse de la borne négative de la batterie du véhicule.

Ne brancher et débrancher la batterie que quand le contact est coupé.

Protection contre la décharge de la batterie ⇨ 112.

Remplacement de la batterie du véhicule

Remarque

Toute dérogation aux instructions données dans cette section peut entraîner une désactivation ou une perturbation du système d'arrêt/démarrage.

Dans les véhicules équipés d'un système d'arrêt-démarrage, s'assurer qu'une batterie correcte est utilisée lors du remplacement de la batterie du véhicule. Nous vous recommandons de faire remplacer la batterie du véhicule par un atelier.

Système Stop/Start ⇨ 124.

Charge de la batterie du véhicule

⚠ Attention

Sur les véhicules dotés du système d'arrêt-démarrage, s'assurer que le potentiel de charge ne dépasse pas 14,6 V si un chargeur de batterie est utilisé. Dans le cas contraire, la batterie du véhicule peut être endommagée.

⚠ Danger

Assurer une ventilation adéquate lors de la charge de la batterie. Il y a un risque d'explosion si on laisse s'accumuler les gaz générés pendant la charge !

Démarrage par câbles auxiliaires
⇨ 182.

Étiquette d'avertissement



Signification des symboles :

- Pas d'étincelle ou de flamme nue, interdit de fumer.
- Toujours protéger les yeux. Les gaz explosifs peuvent causer une cécité ou des blessures.
- Garder la batterie du véhicule hors de portée des enfants.
- La batterie du véhicule contient de l'acide sulfurique qui peut rendre aveugle ou causer de graves brûlures.
- Consulter le manuel d'utilisation pour de plus amples informations.
- Du gaz explosif peut être présent aux alentours de la batterie du véhicule.

Remplacement des balais d'essuie-glace

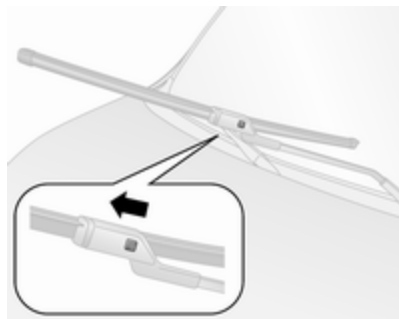

Soulever le bras d'essuie-glace jusqu'il reste en position soulevée, enfoncer le bouton pour libérer le balai d'essuie-glace et l'enlever.

Fixer le balai de l'essuie-glace légèrement à un angle par rapport au bras de l'essuie-glace jusqu'à ce qu'il s'encliquette.

Abaisser le bras d'essuie-glace avec précaution.

Balai d'essuie-glace sur la porte arrière à battant

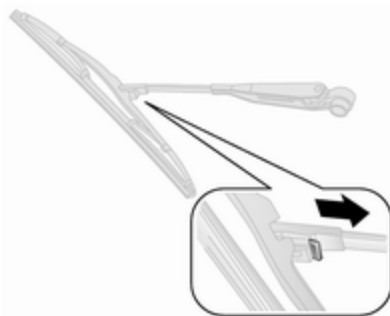

Soulever le bras d'essuie-glace, comprimer et maintenir le clip de fixation puis détacher le balai d'essuie-glace.

Fixer le balai de l'essuie-glace légèrement à un angle par rapport au bras de l'essuie-glace jusqu'à ce qu'il s'encliquette.

Abaisser le bras d'essuie-glace avec précaution.

Balai d'essuie-glace sur hayon

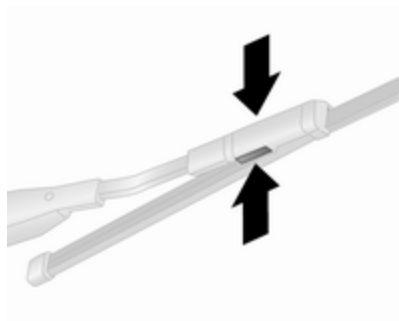

Soulever le bras d'essuie-glace, enfoncer les attaches de fixation pour libérer le balai d'essuie-glace.

Fixer le balai de l'essuie-glace sur le bras de l'essuie-glace et le pousser jusqu'à ce qu'il s'encliquette.

Abaisser le bras d'essuie-glace avec précaution.

Remplacement des ampoules

Couper le contact et désactiver les commutateurs concernés ou fermer les portes.

Maintenir une ampoule uniquement par son culot ! Ne pas toucher le verre de l'ampoule avec les doigts nus.

Ne remplacer les ampoules que par des ampoules du même type.

Remplacer les ampoules de phare depuis l'intérieur du compartiment moteur.

Vérification d'ampoule

Après le remplacement d'une ampoule, mettre le contact, opérer et vérifier les feux.

Phares halogènes

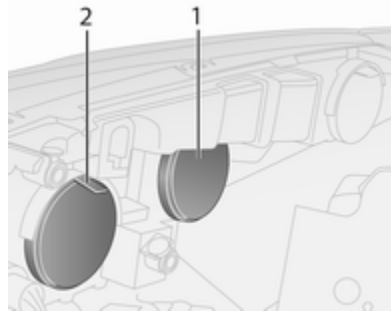

Les phares disposent de systèmes séparés pour les feux de croisement/ de position **1** (ampoule extérieure), feux de route / de jour **2** (ampoule intérieure).

Pour accéder aux ampoules, retirer les couvercles de protection.

Feux de croisement

1. Retirer le couvercle de protection.
2. Débrancher le connecteur de l'ampoule.
3. Libérer l'attache en fil ressort et enlever l'ampoule du réflecteur.

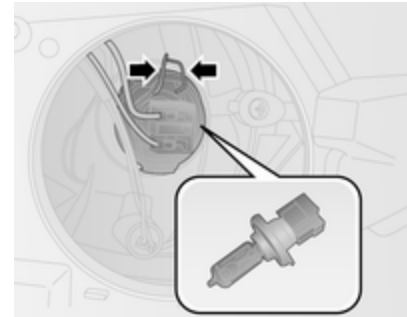

4. Introduire la nouvelle ampoule dans le réflecteur de sorte que l'ergot de positionnement de l'ampoule soit aligné avec le logement du réflecteur.
5. Brancher la fiche sur l'ampoule.
6. Engager l'attache en fil ressort.
7. Placer le couvercle de protection.

Feux de route

1. Retirer le couvercle de protection.
2. Débrancher le connecteur de l'ampoule.
3. Libérer l'attache en fil ressort et enlever l'ampoule du réflecteur.



4. Introduire la nouvelle ampoule dans le réflecteur de sorte que l'ampoule soit alignée avec le logement du réflecteur.
5. Engager l'attache en fil ressort et fixer le connecteur sur l'ampoule.
6. Placer le couvercle de protection.

Feu de position

1. Retirer le couvercle de protection.
Retirer la douille hors du réflecteur en la tournant dans le sens antihoraire.



2. Enlever l'ampoule de la douille, introduire une nouvelle ampoule.
3. Introduire la douille dans le réflecteur.
4. La faire tourner dans le sens horaire pour l'encliqueter.
5. Placer le couvercle de protection.

Feux de jour

1. Retirer le couvercle de protection.



2. Retirer la douille hors du réflecteur en la tournant dans le sens antihoraire.
3. Enlever l'ampoule de la douille, introduire une nouvelle ampoule.
4. Introduire la douille dans le réflecteur.
5. La faire tourner dans le sens horaire pour l'encliqueter.
6. Placer le couvercle de protection.

Clignotant avant

1. Retirer le couvercle de protection.

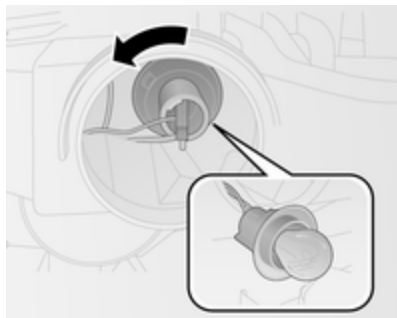

- Retirer la douille hors du réflecteur en la tournant dans le sens antihoraire.
- Pousser légèrement l'ampoule dans la douille, la tourner dans le sens antihoraire, l'enlever et remplacer l'ampoule.
- Introduire la douille dans le réflecteur.
- La faire tourner dans le sens horaire pour l'encliqueter.
- Placer le couvercle de protection.

Feux antibrouillard

Faire remplacer les ampoules par un atelier.

Feux arrière



- Enlever les trois vis de fixation.
- Déposer l'ensemble de feu du véhicule.
- Débrancher le connecteur de la douille d'ampoule.

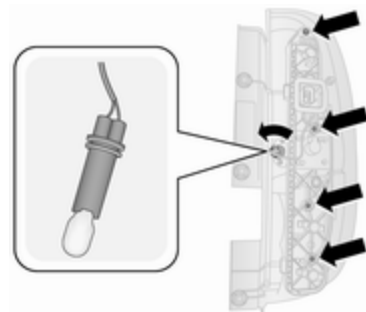

- Dévisser les quatre vis de fixation à l'aide d'un tournevis. Tourner la douille de feu de recul dans le sens antihoraire et remplacer l'ampoule.
- Déposer la douille et le joint de l'ensemble de feu.
- Pousser légèrement l'ampoule dans la douille, la tourner dans le sens antihoraire, l'enlever et remplacer l'ampoule.

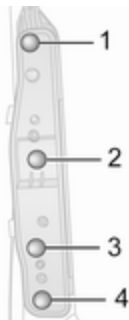

Feu stop (1)

Clignotant (2)

Feu arrière (3)

Feu arrière / feu antibrouillard (4)

7. Poser le joint sur la douille en vérifiant son assise correcte. Poser la douille dans l'ensemble de feu veillant à son engagement correct. Serrer les quatre vis de fixation à l'aide d'un tournevis.
8. Poser la douille d'ampoule de feu de recul et la tourner dans le sens horaire pour la serrer.
9. Brancher le connecteur.

10. Insérer l'ensemble de feu dans la carrosserie en veillant à son positionnement correct. Serrer les trois vis de fixation.
11. Mettre le contact, faire fonctionner et vérifier tous les feux.

Clignotants latéraux

Faire remplacer les ampoules par un atelier.

Troisième feu stop

Faire remplacer les ampoules par un atelier.

Éclairage de plaque d'immatriculation

Hayon



1. Insérer un tournevis comme indiqué par les flèches, appuyer sur le côté et dégager le boîtier d'ampoule.

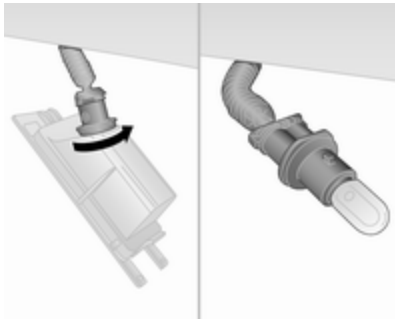

2. Tourner la douille dans le sens antihoraire pour l'enlever du boîtier d'ampoule. Enlever l'ampoule en tirant.
3. Remplacer l'ampoule.
4. Introduire la douille de l'ampoule dans le boîtier de l'ampoule et tourner dans le sens horaire.
5. Poser le boîtier d'ampoule en veillant à son engagement correct.

Portes arrière



1. Insérer un tournevis comme indiqué par les flèches, appuyer sur la gauche et dégager le boîtier d'ampoule.
2. Sortir l'ampoule en la poussant légèrement dans la direction de la languette-ressort.
3. Remplacer l'ampoule.
4. Poser le boîtier d'ampoule en veillant à son engagement correct.

Éclairage intérieur

Lampes de courtoisie avant et arrière



1. Enlever la lentille à l'aide d'un tournevis à lame plate.
2. Ouvrir le couvercle arrière.
3. Remplacer l'ampoule.
4. Fermer le couvercle arrière.
5. Reposer la lentille.

Plafonnier avant, spots de lecture



1. Enlever la lentille à l'aide d'un tournevis à lame plate.
2. Ouvrir le couvercle arrière.
3. Remplacer les ampoules.
4. Fermer le couvercle arrière.
5. Reposer la lentille.

Lampe de courtoisie arrière amovible



1. Appuyer sur le bouton au dessus de l'ensemble de lampe pour le dégager.

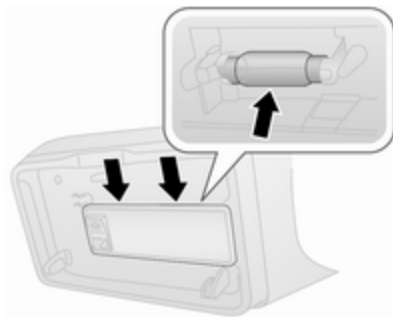

2. Séparer l'ensemble de lampe au niveau des points illustrés.
3. Changer l'ampoule, en s'assurant qu'elle s'engage correctement.
4. Remonter l'ensemble de lampe.

Éclairage du tableau de bord

Faire remplacer les ampoules par un atelier.

Circuit électrique

Fusibles

Les inscriptions sur le fusible neuf doivent correspondre aux inscriptions sur le fusible défectueux.

Le véhicule est équipé de deux boîtes à fusibles :

- à droite du compartiment moteur, à côté de la batterie du véhicule
- sur les véhicules avec conduite à gauche : sur le côté gauche du tableau de bord ; sur les véhicules avec conduite à droite : sur le côté droit du tableau de bord, derrière un couvercle

Avant de remplacer un fusible, mettre le commutateur correspondant en position Off et couper le contact.

Le véhicule contient différents types de fusibles.

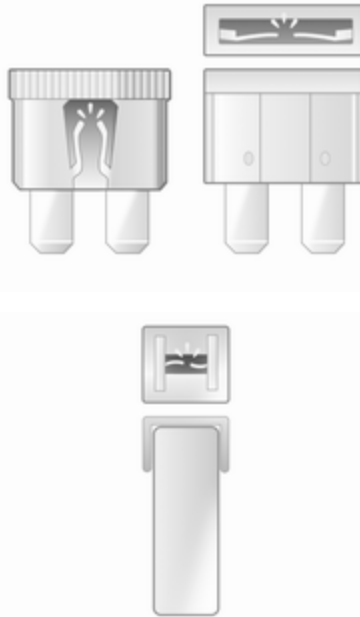

Selon le type, un fusible sauté est reconnaissable à son fil fondu. Ne pas remplacer le fusible tant que la cause de la défaillance n'a pas été supprimée.

Il est recommandé d'emporter un jeu complet de fusibles.

Certaines fonctions sont protégées par plusieurs fusibles. Des fusibles peuvent aussi être enfilés même si la fonction n'est pas présente.

Remarque

Il se peut que certaines descriptions de fusibles données dans le présent manuel du propriétaire ne s'appliquent pas à votre véhicule. Se reporter à l'étiquette de la boîte à fusibles, selon le cas.

Pince à fusibles

Utiliser une pince à fusibles pour extraire les fusibles.

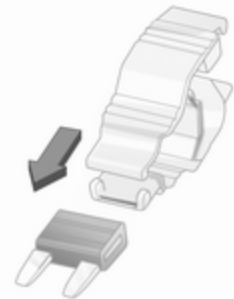

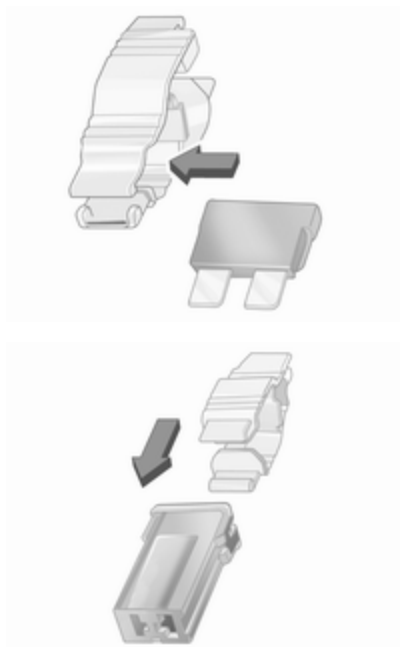

Un extracteur de fusible peut être utilisé pour faciliter le retrait de fusible.

Placer la pince à fusibles par le haut ou le côté sur les différents types de fusibles et retirer le fusible.

Boîte à fusibles du compartiment moteur

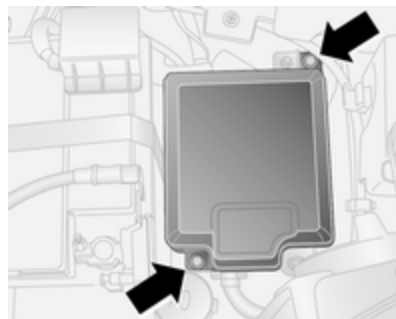

La boîte à fusibles se trouve à droite du compartiment moteur, à côté de la batterie du véhicule.

Pour ôter le couvercle de protection et accéder aux fusibles, enlever les deux vis (voir l'illustration).



N° Circuit électrique

F09 Contacteur de porte arrière

F10 Avertisseur sonore

F14 Feux de route

F15 Chauffage auxiliaire PTCI

F19 Système de climatisation

F20 Lunette arrière chauffante

F21 Pompe à carburant

F30 Phares antibrouillard

F84 Système GNV

F85 Prises de courant

F86 Allume-cigares/Sièges chauffants

F87 Système Stop/Start

F88 Chauffage des rétroviseurs

Après avoir remplacé les fusibles défectueux, replacer le couvercle de la boîte à fusibles.

Si le couvercle de boîte à fusibles n'est pas correctement fermé, un dysfonctionnement peut survenir.

Boîte à fusibles du tableau de bord

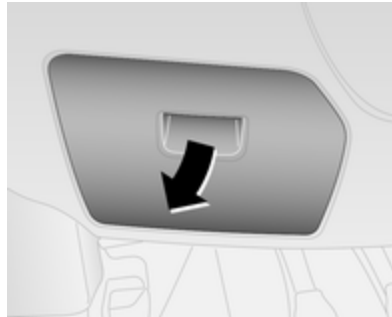

La boîte à fusibles se trouve derrière un couvercle sur la partie inférieure du tableau de bord.

Sur les véhicules avec conduite à gauche : sur le côté gauche du tableau de bord ; sur les véhicules avec conduite à droite : sur le côté droit du tableau de bord.

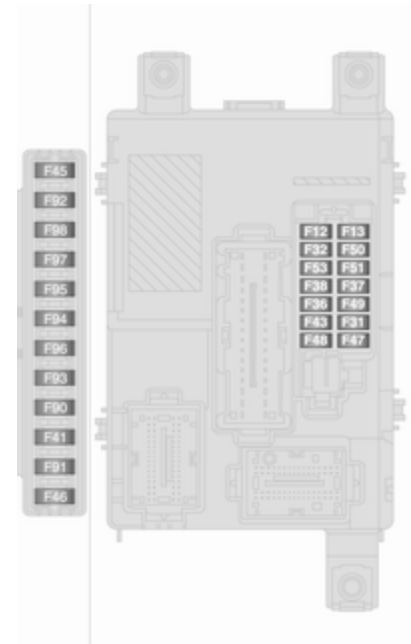

N° Circuit électrique

- F12** Feu de croisement droit
- F13** Feu de croisement gauche/
Réglage de la portée des phares
- F31** Relais de boîte à fusibles/
Relais de l'unité de commande de carrosserie
- F32** Éclairage de courtoisie
- F36** Connecteur de diagnostic/
Système de commande de climatisation/Infotainment System/Système de surveillance de la pression des pneus/Sirène d'alarme
- F37** Tableau de bord/Système de freinage
- F38** Verrouillage central
- F41** –
- F43** Lave-glace avant
- F45** –
- F46** –

N° Circuit électrique

- F47** Lève-vitres électroniques
- F48** Lève-vitres électroniques
- F49** Rétroviseurs extérieurs/Infotainment System/Aide au stationnement/Système de surveillance de la pression des pneus/Éclairage des instruments/Détecteur de pluie
- F50** –
- F51** Infotainment System/Système de freinage/Embrayage/Chauffage intérieur
- F53** Tableau de bord
- F90** –
- F91** –
- F92** –
- F93** –
- F94** Prise de courant du coffre
- F95** Allume-cigares/Prise de courant

N° Circuit électrique

- F96** Allume-cigares/Prise de courant
- F97** Siège avant chauffant
- F98** Siège avant chauffant

Après avoir remplacé les fusibles défectueux, replacer le couvercle. Si le couvercle de boîte à fusibles n'est pas correctement fermé, un dysfonctionnement peut survenir.

Outillage du véhicule

Outillage

Fourgonnette

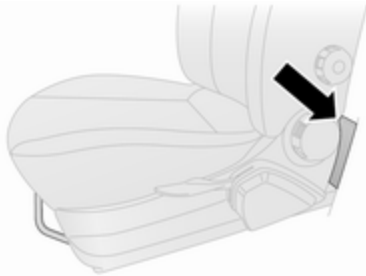

L'outillage et l'équipement de levage du véhicule se trouvent dans le compartiment de rangement derrière le siège avant. Tirer la poignée avant et faire glisser le siège vers l'avant pour accéder ⇨ 38.

Combi, Combo Tour

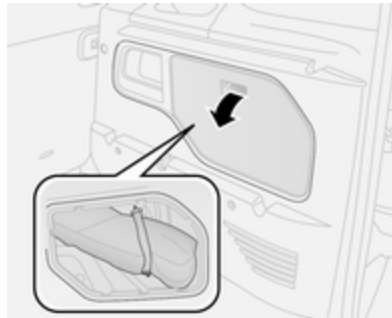

Les outils et l'équipement de levage par cric du véhicule sont rangés dans le coffre, derrière un panneau sur le côté droit.

Changement de roue ⇨ 177.

Roue de secours ⇨ 179.

Jantes et pneus

État des pneus, état des jantes

Franchir les arêtes vives lentement et si possible à angle droit. Rouler sur des arêtes vives peut endommager les pneus et les jantes. Ne pas écraser un pneu contre une bordure de trottoir lors du stationnement.

Contrôler régulièrement l'état des pneus. En cas de dégâts ou d'usure anormale, prendre contact avec un atelier.

Pneus d'hiver

Les pneus d'hiver améliorent la sécurité de conduite à des températures inférieures à 7 °C et devraient donc être montés sur toutes les roues.

Les pneus de taille 185/65 R15, 195/65 R15 et 195/60 R16 C sont autorisés en tant que pneus d'hiver.

Disposer l'autocollant de vitesse dans le champ de vision du conducteur selon la réglementation du pays.

Désignations des pneus

par exemple **215/60 R 16 95 H**

215 : largeur des pneus, mm

60 : rapport de la section (hauteur du pneu sur largeur du pneu), en %

R : type de carcasse : Radiale

RF : type : RunFlat

C : usage commercial ou transport

16 : diamètre des jantes, en pouces

95 : indice de capacité de charge par exemple : 95 correspond à 690 kg

H : indicatif de vitesse

Indicatif de vitesse :

Q : jusqu'à 160 km/h

S : jusqu'à 180 km/h

T : jusqu'à 190 km/h

H : jusqu'à 210 km/h

V : jusqu'à 240 km/h

W : jusqu'à 270 km/h

Choisir un pneu approprié à la vitesse maximale du véhicule.

La vitesse maximale peut être atteinte avec le poids à vide avec conducteur (75 kg) plus une charge utile de 125 kg. Des équipements optionnels peuvent réduire la vitesse maximale du véhicule.

Performances ⇨ 199.

Pneus à sens de roulement imposé

Les pneus directionnels doivent être montés de telle sorte qu'ils tournent dans le bon sens de rotation. Le sens de rotation correct est reconnaissable au symbole (p.ex. une flèche) placé sur le flanc du pneu.

Pression des pneus

Vérifier la pression des pneus (à froid) au moins tous les 14 jours et avant chaque long voyage. Ne pas oublier la roue de secours. Cela vaut également pour les véhicules avec système de surveillance de la pression des pneus.

Pression des pneus ⇨ 204.

L'étiquette d'information sur la pression des pneus présente dans le cadre de porte (si présent) indique l'équipement pneumatique d'origine du véhicule et les pressions de gonflage correspondantes. Toujours gonfler les pneus aux pressions indiquées sur l'étiquette.

Les données de pression de gonflage se rapportent aux pneus froids. Elles s'appliquent tant aux pneus d'été qu'aux pneus d'hiver.

Le surgonflage ou le sous-gonflage des pneus par rapport aux pressions prescrites influence défavorablement la sécurité, la tenue de route, le confort routier et la consommation et augmente l'usure des pneus.

La pression des pneus change selon les différentes options. Pour obtenir une valeur de pression des pneus correcte, appliquer la procédure ci-après :

1. Identifier l'appellation du moteur. Caractéristiques du moteur ⇨ 196.
2. Identifier les pneus correspondants.

Les tableaux de pression des pneus indiquent toutes les combinaisons de pneus possibles ↪ 204.

Pour les pneus homologués pour votre véhicule, consulter le certificat de conformité CEE fourni avec votre véhicule et les autres documents d'enregistrement nationaux.

Le conducteur est responsable du bon réglage de la pression des pneus.

⚠ Attention

Un gonflage insuffisant peut provoquer un échauffement considérable du pneu ainsi que des dommages internes entraînant le décollement de la bande de roulement et même l'éclatement du pneu à grande vitesse.

⚠ Attention

En cas de pneus spécifiques, la pression des pneus recommandée indiquée sur le tableau de pression des pneus peut dépasser

la pression des pneus maximale indiquée sur le pneu. Ne jamais dépasser la pression des pneus indiquée sur le pneu.

Si la pression de gonflage doit être réduite ou augmentée sur un véhicule avec système de surveillance de la pression des pneus, couper le contact.

Importance de la température

La pression des pneus dépend de la température du pneu. Pendant la conduite, la pression et la température des pneus augmentent. Les valeurs de pression des pneus données sur l'étiquette d'informations et dans le tableau de pression des pneus sont valables pour les pneus à froid, c'est-à-dire à 20 °C.

La pression augmente de près de 10 kPa (0,1 bar) pour une augmentation de température de 10 °C. Cet élément doit être pris en compte lors de la vérification de pneus chauds.

Système de surveillance de la pression des pneus

Le système de surveillance de la pression des pneus utilise une technologie de signaux radio et de capteurs pour contrôler les pressions des pneus.

Avertissement

Le système de surveillance de la pression des pneus se contente d'avertir au sujet de l'état de basse pression des pneus et ne remplace pas l'entretien régulier des pneus par le conducteur.

Les capteurs du système de surveillance de la pression des pneus surveillent la pression d'air des pneus et transmettent les valeurs à un récepteur situé dans le véhicule.

Toutes les roues doivent être équipées de capteur de pression et les pneus doivent être gonflés à la pression prescrite.

Tableau de pression des pneus
↪ 204.

Remarque

Dans les pays où le système de surveillance de la pression des pneus constitue une obligation légale, l'utilisation de roues sans capteurs de pression invalide l'homologation d'usage du type de véhicule.

Basse pression des pneus

La détection d'un problème de basse pression de pneu est indiquée par l'illumination du témoin  \diamond 91 accompagnée par un signal sonore. Dans les véhicules équipés de la version

multifonction du centre d'informations du conducteur, un message correspondant est également affiché.

Si le symbole  s'allume, arrêter dès que possible et gonfler les pneus selon la recommandation \diamond 204.

Après avoir procédé au gonflage, il peut être nécessaire de mettre à jour les valeurs de pression des pneus dans le système. Pendant ce temps, le symbole  peut s'allumer.

Si le symbole  s'allume à des températures plus basses et s'éteint après quelques instants de conduite, cela peut être un signe que les pneus atteignent un état de basse pression. Vérifier la pression des quatre pneus.

Si la pression de gonflage doit être réduite ou augmentée, couper le contact.

Monter uniquement des roues dotées de capteurs de pression ; dans le cas contraire, la valeur de pression des pneus n'est pas reconnue par le système et le témoin  clignote pendant plusieurs secondes puis s'allume en continu. Dans les véhicules équipés de la version multifonction du

centre d'informations du conducteur, un message correspondant est également affiché.

Une roue de secours ou une roue de dépannage temporaire n'est pas équipée d'un capteur de pression. Le système de surveillance de la pression des pneus n'est pas opérationnel avec ces roues. Le système de surveillance de la pression des pneus reste opérationnel pour les trois autres roues.

Roue de secours \diamond 179, changement d'une roue \diamond 177.

Le témoin  et, en fonction de la version, un message correspondant s'affichent à chaque cycle d'allumage, jusqu'à ce que les pneus soient gonflés à la pression correcte.

Centre d'informations du conducteur \diamond 95.

Fonction de réapprentissage

Une fois les roues changées, le système de surveillance de la pression des pneus doit procéder à un nouveau calcul. La procédure de

réapprentissage nécessite jusqu'à 20 minutes de conduite à une vitesse minimale de 20 km/h.

Si des problèmes se présentent pendant la procédure de réapprentissage, le témoin (L) clignote pendant plusieurs secondes puis s'allume en continu. En fonction de la version, un message d'avertissement peut s'afficher dans le centre d'informations du conducteur.

Centre d'informations du conducteur
⇨ 95.

Remarques générales

L'utilisation de chaînes à neige ou de kits de réparation de pneu du type liquide disponibles dans le commerce peut entraver le fonctionnement du système. Des kits de réparation des pneus approuvés par l'usine peuvent être utilisés.

Kit de réparation des pneus ⇨ 175.

Chaînes à neige ⇨ 174.

Le fonctionnement de dispositifs électroniques ou la proximité d'installations utilisant des fréquences d'ondes

identiques peuvent perturber le système de surveillance de la pression des pneus.

À chaque remplacement des pneus les capteurs du système de surveillance de la pression des pneus doivent être démontés et faire l'objet d'un entretien par un atelier.

Profondeur de sculptures

Contrôler régulièrement la profondeur des sculptures.

Pour des raisons de sécurité, les pneus doivent être remplacés à partir d'une profondeur de 2-3 mm (4 mm pour les pneus d'hiver).

Pour des raisons de sécurité, il est recommandé de ne pas dépasser un écart de plus de 2 mm entre les profondeurs de sculpture de pneu d'un même essieu.



La profondeur minimale de sculpture légalement autorisée (1,6 mm) est atteinte lorsque le profil est usé jusqu'au repère d'usure (TWI = Tread Wear Indicator). La position des repères d'usure est indiquée par des marques sur les flancs du pneu.

Si l'usure est plus importante à l'avant qu'à l'arrière, permuter régulièrement les roues avant avec les roues arrière. S'assurer que le sens de rotation des roues est le même qu'auparavant.

Les pneus vieillissent même s'ils ne roulent pas. Nous recommandons de remplacer les pneus tous les six ans.

Changement de taille de pneus et de jantes

En cas d'utilisation d'une taille de pneus autre que celle montée d'origine, il faut, le cas échéant, reprogrammer le compteur de vitesse électronique ainsi que la pression de gonflage nominale et procéder à d'autres modifications du véhicule.

Après avoir changé de taille de pneu, faire remplacer l'étiquette de pression de gonflage.

Système de surveillance de la pression des pneus ↗ 171.

⚠ Attention

L'utilisation de pneus ou de jantes non adaptés peut donner lieu à des accidents et entraîner la perte de l'homologation d'usage du véhicule.

Enjoliveurs

Utiliser des enjoliveurs et des pneus homologués en usine pour le véhicule correspondant afin de répondre à toutes les exigences concernant chaque combinaison roue et pneu.

Si des enjoliveurs ou des pneus non homologués en usine sont utilisés, les pneus ne peuvent pas présenter de bourrelet de protection de jante.

Les enjoliveurs ne doivent pas entraver le refroidissement des freins.

⚠ Attention

Des pneus ou des enjoliveurs non adéquats peuvent conduire à un dégonflage soudain des pneus et donc à des accidents.

Chaînes à neige



Les chaînes à neige ne sont autorisées que sur les roues avant.

Utiliser des chaînes à neige à mailles fines qui ne dépassent pas la bande de roulement et les flancs intérieurs des pneus de plus de 10 mm, fermoir de chaîne compris.

Ne pas dépasser la vitesse de 50 km/h quand les chaînes à neige sont montées.

⚠ Attention

Un pneu endommagé est un pneu qui peut éclater.

Kit de réparation des pneus

De petits dégâts sur la bande de roulement du pneu peuvent être réparés avec le kit de réparation de pneus.

Ne pas enlever les corps étrangers du pneu.

Les dégâts au pneu d'une taille supérieure à 4 mm ou se situant dans le flanc du pneu ne peuvent pas être réparés à l'aide du kit de réparation des pneus.

⚠ Attention

Ne pas dépasser 80 km/h.

Ne pas utiliser pendant une longue période.

Cela risque d'affecter la direction et la manœuvrabilité.

En cas de crevaison de pneu :

Serrer le frein de stationnement, engager le premier rapport ou la marche arrière.

Le kit de réparation des pneus peut se trouver sous le siège avant, dans la boîte à gants ou sur le côté droit du coffre, derrière un cache.

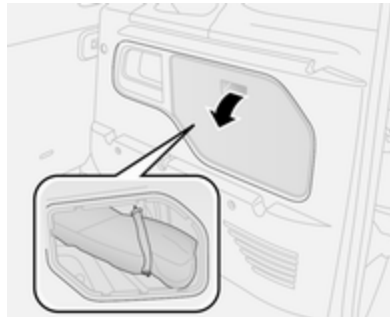

1. Sortir le kit de réparation des pneus du véhicule.
2. Enlever le compresseur.
3. Disposer le compresseur verticalement près du pneu.
4. Dévisser le capuchon de valve de la roue défectueuse.

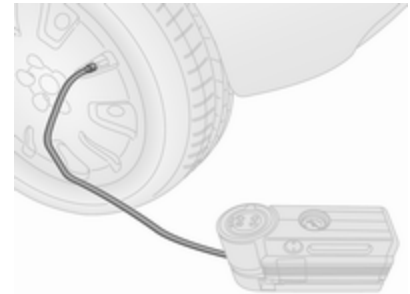

5. Visser le flexible de remplissage sur la valve du pneu.
6. Le commutateur du compresseur doit être placé sur **O**.
7. Brancher la fiche du compresseur sur la prise pour accessoires ou sur la prise d'allume-cigares.

Nous vous recommandons de laisser le moteur tourner afin d'éviter un déchargement de la batterie du véhicule.

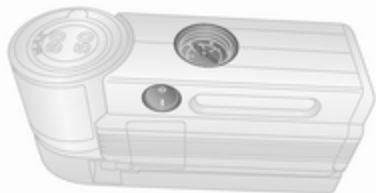

la procédure de remplissage pendant cinq minutes. Si une pression de 1,8 bar n'est toujours pas atteinte au bout de cinq minutes, le pneu est trop fortement endommagé. Prendre contact avec un atelier.

Ne pas faire fonctionner le compresseur pendant plus de 20 minutes.

8. Régler le commutateur à bascule du compresseur sur I. Le pneu est rempli de produit d'étanchéité.
9. Le produit d'étanchéité a été complètement pompé dans le pneu. Puis, le pneu est gonflé à l'air.
Pression des pneus ⇨ 204.
10. Quand la pression correcte est atteinte, éteindre le compresseur.

11. Détacher le kit de réparation des pneus.
12. Essuyer avec un chiffon le produit d'étanchéité excédentaire.
13. Prélever l'étiquette apposée sur la bouteille de produit d'étanchéité et indiquant la vitesse maximale admise et la disposer dans le champ de vision du conducteur.
14. Reprendre la route sans délai afin que le produit d'étanchéité se répartisse uniformément dans le pneu. Après un trajet d'environ 10 km (mais pas plus de dix minutes), s'arrêter et contrôler la pression des pneus. À cet effet, visser directement le flexible d'air sur la valve du pneu et le compresseur.

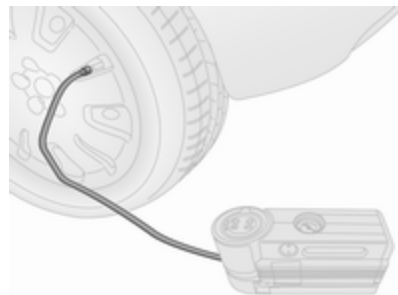

Si la pression du pneu dépasse 1,8 bar, corriger selon la valeur prescrite. Répéter la procédure, jusqu'à ce que plus aucune perte de pression ne se produise.

Si la pression des pneus est descendue au-dessous de 1,8 bar, il ne faut plus utiliser le véhicule. Prendre contact avec un atelier.

15. Ranger le kit de réparation des pneus dans le coffre.

Remarque

Les caractéristiques de conduite du pneu réparé sont fortement dégradées, c'est pourquoi il convient de remplacer ce pneu.

En cas de bruits anormaux ou de fort échauffement du compresseur, l'arrêter et le laisser refroidir.

Être attentif à la date d'expiration du kit. Cette date dépassée, la capacité d'étanchéisation ne peut plus être garantie. Tenir compte des consignes de stockage mentionnées sur la bouteille du produit d'étanchéité.

Remplacer la bouteille de produit d'étanchéité qui a été utilisée. Mettre la bouteille au rebut conformément aux prescriptions légales.

Le compresseur et le produit d'étanchéité peuvent être utilisés jusqu'à environ -20 °C.

Remplacement de la cartouche de produit d'étanchéité

Pour remplacer la cartouche de produit d'étanchéité :

1. Débrancher le flexible d'air du compresseur.



2. Tourner la cartouche dans le sens antihoraire pour la sortir en la soulevant.
3. Insérer la nouvelle cartouche et la tourner dans le sens horaire.
4. Brancher le flexible d'air du compresseur sur la cartouche et placer le tuyau de remplissage flexible à l'endroit prévu à cet effet.

Changement d'une roue

Certains véhicules sont équipés d'un kit de réparation de pneus au lieu d'une roue de secours ⇨ 175.

Effectuer les préparatifs suivants et suivre les conseils ci-après :

- Garer le véhicule sur un sol ferme, plat et non glissant. Mettre les roues avant en position droite.
- Serrer le frein de stationnement, engager le premier rapport ou la marche arrière.
- Enlever la roue de secours ⇨ 179.
- Ne jamais changer simultanément plusieurs roues.
- N'utiliser le cric que pour remplacer les pneus crevés, pas pour monter des pneus d'hiver ou d'été au changement de saison.
- Le cric ne nécessite aucune maintenance.
- Si le sol n'est pas ferme, placer une planche solide d'une épaisseur maximale de 1 cm sous le cric.
- Sortir les objets lourds du véhicule avant de le monter sur cric.

- Aucune personne ni aucun animal ne doivent se trouver à l'intérieur du véhicule soulevé par un cric.
- Ne pas se glisser sous un véhicule soulevé par un cric.
- Ne pas démarrer un véhicule soulevé par un cric.
- Avant de visser les écrous de roue, nettoyer les écrous et le filetage avec un tissu propre.

⚠ Attention

Ne pas graisser la vis de roue, l'écrou de roue ou le cône d'écrou de roue.



1. Dégager et retirer les capuchons des écrous de roue à l'aide d'un tournevis. Soulever et enlever l'enjoliveur à l'aide d'un outil adéquat.
2. Placer la clé de roue de manière sûre et desserrer chaque écrou de roue d'un demi-tour.



3. Les points de levage du véhicule sont situés à l'avant et à l'arrière.

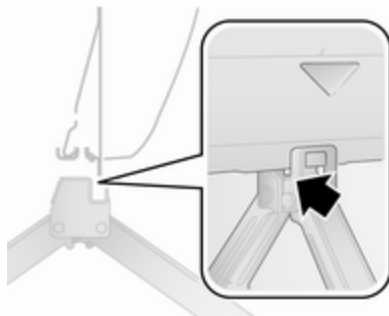

4. Régler le cric à la hauteur requise. Le positionner directement sous

le point de levage de manière telle qu'il ne glisse pas.

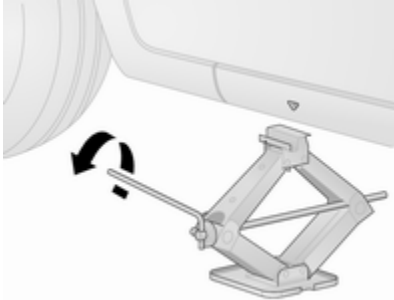

Quand le cric est bien aligné, le tourner jusqu'à ce que la roue ne touche plus le sol.

5. Dévisser les écrous de roue.
6. Changer la roue. Roue de secours ⇨ 179.
7. Visser les écrous de roue.
8. Abaisser le véhicule.
9. Poser la clé de roue en s'assurant qu'elle est bien placée et serrer chaque boulon en quinconce. Le couple de serrage est de 85 Nm (jante en acier) ou 120 Nm (jante en alliage).

10. Aligner le trou de valve de l'enjoliveur avec la valve de pneu avant de l'installer.

Placer les capuchons des écrous de roue.

11. Ranger la roue changée ⇨ 179 ainsi que les outils du véhicule ⇨ 169.
12. Vérifier la pression de gonflage du pneu et le couple de serrage des écrous de roue dès que possible.

Faire remplacer ou réparer le pneu défectueux dès que possible.

Roue de secours

Certains véhicules sont équipés d'un kit de réparation des pneus ⇨ 175 au lieu d'une roue de secours.

En cas de pose d'une roue de secours différente des autres roues, cette roue de secours peut être classée comme roue de dépannage temporaire et les limites de vitesse correspondantes s'appliquent, même si aucune étiquette ne le précise. Se renseigner auprès d'un atelier pour vérifier les limites applicables.

Avertissement

L'utilisation d'une roue de secours plus petite que les autres roues ou conjointement avec des pneus d'hiver peut altérer la tenue de route. Faire remplacer le pneu défectueux dès que possible.

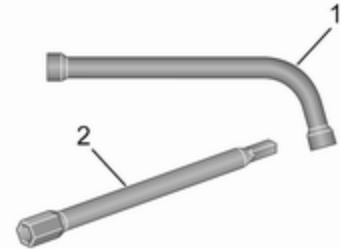

En fonction de la version du modèle, la roue de secours est rangée sous le plancher ou dans le coffre.

1. Attacher la barre d'extension 2 sur la clé de roue 1. Outillage du véhicule ⇨ 169.

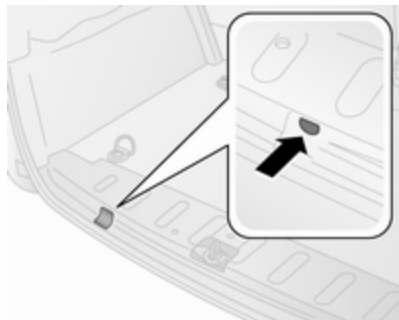

2. Introduire la clé de roue dans l'ouverture dans le plancher du coffre.
3. Faire tourner la clé de roue pour abaisser la roue de secours jusqu'au sol.



4. Sortir la roue de secours du dessous du véhicule.

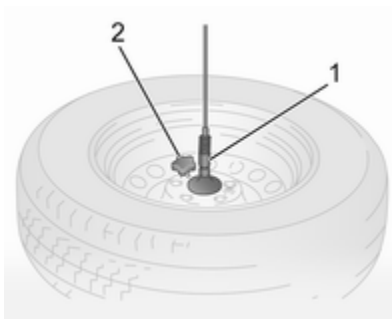

5. Dévisser le bouton à croisillon 2 et détacher la fixation de câble 1 de la roue de secours.
6. Changer la roue.
7. Positionner la roue qui a été remplacée à l'arrière du véhicule avec le côté extérieur de la roue tourné vers le bas.

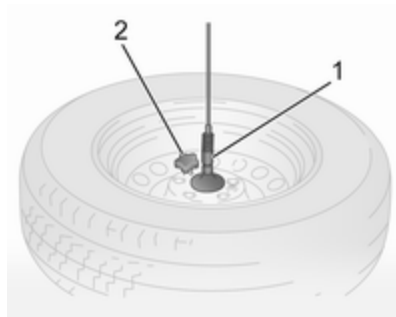

8. Passer la fixation 1 à travers le trou central de la jante en introduisant la goupille de positionnement dans un des trous de vis et en serrant avec le bouton à croisillon 2.
9. Introduire la clé de roue dans l'ouverture dans le plancher du coffre et la tourner pour soulever au maximum la roue de secours.

Faire remplacer ou réparer le pneu défectueux dès que possible.

Véhicules au GNV

Sur les véhicules au GNV, la roue de secours est rangée dans le coffre.



1. Dévisser les deux vis à l'aide de la clé de roue et enlever la roue de secours de son support.

Outils de bord ↪ 169.

2. Changer la roue.



3. Placer la roue qui a été remplacée sur le support en veillant à l'alignement correct de la goupille de positionnement.
4. Fixer la roue de secours en serrant les deux vis à l'aide de la clé de roue.

Faire remplacer ou réparer le pneu défectueux dès que possible.

Pneus à sens de roulement imposé

Dans la mesure du possible, monter les pneus à sens de roulement imposé de sorte qu'ils roulent dans le sens de la marche. Le sens de rotation est reconnaissable au symbole (par exemple une flèche) placé sur le flanc du pneu.

En cas de roues montées dans le sens contraire de la marche, respecter ce qui suit :

- La tenue de route peut être altérée. Faire remplacer ou réparer le pneu défectueux dès que possible et le poser à la place de la roue de secours.
- Par temps de pluie et neige, conduire extrêmement prudemment.

Démarrage par câbles auxiliaires

Ne jamais démarrer à l'aide d'un chargeur rapide.

Lorsque la batterie est déchargée, démarrer le moteur à l'aide de câbles auxiliaires de démarrage et de la batterie d'un autre véhicule.

⚠ Attention

Le démarrage avec des câbles auxiliaires de démarrage doit être effectué avec la plus grande prudence. Tout non-respect des instructions suivantes peut entraîner des accidents ou des dégâts par explosion des batteries, ainsi que des dommages aux circuits électriques des deux véhicules.

⚠ Attention

Éviter les contacts avec les yeux, la peau, les tissus et les surfaces peintes. Le liquide contient de

l'acide sulfurique qui peut provoquer des blessures et des dégâts en cas de contact direct.

- Pas de flamme nue ni d'étincelles à proximité de la batterie du véhicule.
- Une batterie déchargée peut commencer à geler à une température de 0 °C. Dégeler la batterie gelée avant de raccorder les câbles de démarrage.
- Pour travailler à proximité de la batterie du véhicule, porter des lunettes et des vêtements de protection.
- Utiliser une batterie de démarrage de même tension (12 V). Sa capacité (Ah) ne peut pas être trop inférieure à celle de la batterie déchargée.
- Utiliser des câbles auxiliaires de démarrage avec pinces-crocodiles isolées et présentant une section d'au moins 16 mm² et de 25 mm² pour les moteurs diesel.
- Ne pas débrancher la batterie déchargée du réseau de bord.

- Arrêter les appareils électriques non indispensables.
- Pendant toute l'opération, ne pas se pencher sur la batterie du véhicule.
- Veiller à ce que les pinces-crocodiles des câbles auxiliaires de démarrage ne se touchent pas.
- Les véhicules ne doivent pas se toucher pendant le démarrage à l'aide des câbles auxiliaires.
- Serrer le frein de stationnement, mettre la boîte de vitesses au neutre (point mort).

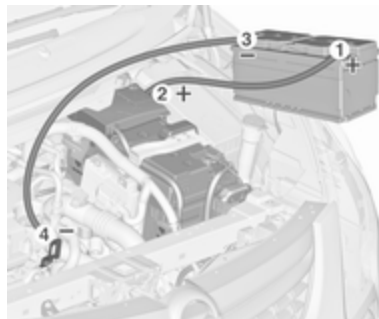

Séquence de raccordement des câbles :

1. Raccorder le câble rouge à la borne positive de la batterie de démarrage.
2. Raccorder l'autre extrémité du câble rouge à la borne positive de la batterie du véhicule déchargée.
3. Raccorder le câble noir à la borne négative de la batterie de démarrage.
4. Raccorder l'autre extrémité du câble noir à un point de masse du véhicule tel que le bloc moteur ou un boulon de fixation du moteur. Le raccorder aussi loin que possible de la batterie de véhicule déchargée, à au moins 60 cm.

Placer les câbles de sorte qu'ils ne puissent pas être happés par des pièces en mouvement dans le compartiment moteur.

Démarrage du moteur :

1. Mettre en marche le moteur du véhicule procurant le courant.
2. Au bout de cinq minutes, démarrer l'autre moteur. Les tentatives de démarrages ne doivent pas

dépasser 15 secondes avec un intervalle de une minute entre elles.

3. Faire tourner les deux moteurs pendant environ trois minutes au ralenti avec les câbles branchés.
4. Allumer les consommateurs électriques (par exemple phares, lunette arrière chauffante) sur le véhicule prenant le courant.
5. Le retrait des câbles se fait exactement dans l'ordre inverse de l'installation.

Remorquage

Remorquage du véhicule

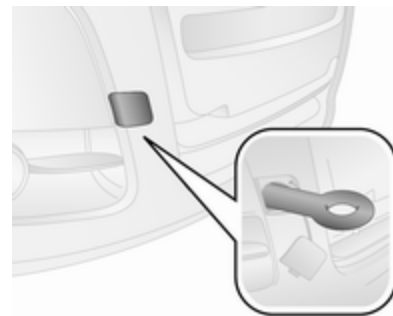

Libérer le cache en le soulevant avec précaution à l'aide d'un tournevis. Pour éviter tout dégât, il est recommandé de placer un chiffon entre le tournevis et le cadre.

L'œillet de remorquage se trouve dans l'outillage du véhicule ↗ 169.

Visser l'œillet de remorquage au maximum et jusqu'à ce qu'il soit en position horizontale.

Fixer un câble de remorquage ou mieux une barre de remorquage à l'œillet de remorquage.

Avertissement

L'œillet de remorquage ne doit être utilisé que pour le remorquage et non pour récupérer le véhicule.

Mettre le contact afin de pouvoir débloquer le volant et actionner les feux stop, l'avertisseur sonore et l'essuie-glace avant.

Placer le levier sélecteur au point mort.

Desserrer le frein de stationnement.

Remarque

Si le point mort ne peut pas être sélectionné sur les véhicules à boîte manuelle automatisée (MTA), le véhicule doit uniquement être remorqué avec les roues motrices soulevées du sol.

Avertissement

Démarrer lentement. Ne pas conduire par à-coups. Des forces de traction trop importantes peuvent endommager les véhicules.

Quand le moteur est arrêté, le freinage et la direction nécessitent de plus grands efforts.

Activer le système de recyclage de l'air ↗ 114 et fermer les vitres afin d'éviter toute pénétration des gaz d'échappement provenant du véhicule tracteur.

Prendre contact avec un atelier.

Après le remorquage, dévisser l'œillet de remorquage et remettre le bouchon en place.

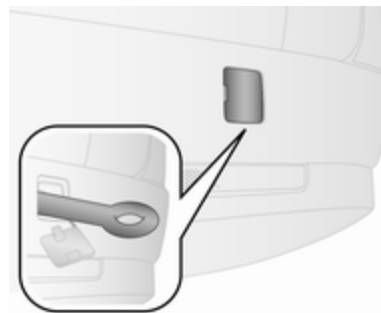
Remorquage d'un autre véhicule

Insérer un tournevis dans la fente sur le côté du capuchon. Dégager le capuchon en faisant levier avec le tournevis. Pour éviter tout dégât, il est recommandé de placer un chiffon entre le tournevis et le cadre.

L'œillet de remorquage se trouve dans l'outillage du véhicule ↗ 169.

Visser l'œillet de remorquage au maximum et jusqu'à ce qu'il soit en position horizontale.

Fixer un câble de remorquage ou mieux une barre de remorquage à l'œillet de remorquage.

L'œillet de remorquage ne doit être utilisé que pour le remorquage et non pour récupérer un véhicule enlisé.

Avertissement

Démarrer lentement. Ne pas conduire par à-coups. Des forces de traction trop importantes peuvent endommager les véhicules.

Après le remorquage, dévisser l'œillet de remorquage.

Reposer le cache.

Soins extérieurs et intérieurs

Entretien extérieur

Serrures

Les serrures sont lubrifiées en usine en utilisant une graisse pour barilletts de haute qualité. N'utiliser des produits dégivrants que si cela est absolument nécessaire car leur effet dégraissant entrave le fonctionnement des barilletts. Après avoir utilisé un produit dégivrant, faire regraisser les barilletts par un atelier.

Lavage

La peinture du véhicule est soumise à des agressions extérieures. Il convient dès lors de laver et de lustrer la voiture régulièrement. Préférer un programme avec application d'une couche de cire protectrice en cas d'utilisation d'une station de lavage automatique. Restrictions relatives aux rubans de décor ou aux pièces de carrosserie peints mats ou filmés, voir Polissage et lustrage.

Éliminer immédiatement les fientes, les insectes morts, les résines, le pollen, etc. car ils contiennent des composants corrosifs qui peuvent endommager la peinture.

En cas de passage à la station de lavage, suivre les instructions du fabricant. Les essuie-glaces avant et arrière doivent être arrêtés. Enlever l'antenne et les accessoires externes tels que galerie de toit, etc.

En cas de lavage à la main, rincer abondamment les parties intérieures des passages de roue.

Nettoyer à fond les rebords et replis intérieurs des portes, le capot ainsi que les parties de la carrosserie qu'ils recouvrent.

Nettoyer les moulures en métal brillant avec une solution de nettoyage homologuée pour l'aluminium afin d'éviter tout dommage.

Avertissement

Toujours utiliser un produit de nettoyage dont le pH est compris entre quatre et neuf.

Ne pas utiliser de produits de nettoyage sur des surfaces brûlantes.

Faire graisser les charnières de toutes les portes par un atelier.

Ne pas nettoyer le compartiment moteur avec un jet de vapeur ou haute pression.

Rincer abondamment le véhicule et l'essuyer à la peau de chamois.

Rincer la peau de chamois. Utiliser des peaux de chamois différentes pour les surfaces peintes et pour les surfaces vitrées : des résidus de cire sur les vitres altèrent la vision.

Ne pas éliminer les taches de goudron avec des objets durs. Utiliser un spray éliminant le goudron sur les surfaces peintes.

Éclairage extérieur

Les lentilles des phares et des autres lampes sont en plastique. Ne pas utiliser de produits abrasifs ou corrosifs ni de grattoirs et ne pas effectuer de nettoyage à sec.

Polissage et lustrage

Lustrer le véhicule régulièrement (au plus tard quand l'eau ne perle plus). Sinon, la peinture va se dessécher.

Un polissage n'est rendu nécessaire que lorsque la peinture est souillée par des substances solides ou a pris un aspect mat et perdu son éclat.

Le produit autopolish aux silicones forme aussitôt un film protecteur, dispensant ainsi du lustrage.

Les parties de la carrosserie en plastique non peint ne doivent pas être traitées avec des produits de lustrage ou de polissage.

Les rubans de décor ou pièces de carrosserie filmés mats ne doivent pas être polis afin d'éviter tout reflet. Ne pas utiliser les programmes à cire

chaude des stations de lavage automatiques si le véhicule est doté de telles pièces.

Les pièces de décor peintes mates, par ex. le cache de logement de rétroviseur, ne doivent pas être polies. Dans le cas contraire, ces pièces pourraient présenter des reflets et cela pourrait dissoudre la couleur.

Vitres et balais d'essuie-glaces avant

Nettoyer à l'aide d'un chiffon doux non pelucheux ou d'une peau de chamois avec du produit de nettoyage pour vitres et du produit d'élimination des insectes.

Lors du nettoyage de la vitre arrière depuis l'intérieur, toujours passer le chiffon parallèlement à l'élément de chauffage pour éviter tout dommage.

Utiliser un grattoir à arêtes vives pour éliminer le givre (la glace) de façon mécanique. Appuyer le grattoir fermement sur la vitre afin que la crasse ne puisse pas passer en dessous et rayer ainsi la vitre.

Nettoyer les balais d'essuie-glaces gras avec un chiffon doux et un produit de nettoyage pour vitres.

Retirer les résidus de saleté des balais d'essuie-glaces salis à l'aide d'un chiffon doux et d'un nettoyant pour vitres. S'assurer également de bien retirer tous les résidus de cire, insectes et autres de la vitre.

Les résidus de glace, la pollution et les balayages répétés sur des vitres sèches peuvent endommager, voire casser les balais d'essuie-glace.

Toit ouvrant

Ne jamais le nettoyer avec des solvants, des produits abrasifs, des carburants, des produits agressifs (par exemple produits de nettoyage de peinture, solutions à l'acétone, etc.), des acides, des produits très alcalins ou des éponges abrasives. Ne pas appliquer de produits de lustrage ou de polissage sur le toit ouvrant.

Roues et pneus

Ne pas utiliser de nettoyeurs à haute pression.

Nettoyer des jantes avec un nettoyant pour jantes à pH neutre.

Les jantes sont peintes et peuvent être nettoyées avec les mêmes produits que la carrosserie.

Dégâts à la peinture

Corriger les petits dégâts de peinture avec un crayon de retouche avant que la rouille ne se forme. Les grands dégâts de peinture ou la rouille doivent être réparés par un atelier.

Soubassement

Le soubassement est partiellement revêtu de PVC ou d'une couche de cire de protection permanente dans les zones les plus critiques.

Vérifier le soubassement après son lavage et le faire cirer le cas échéant. Les matériaux en bitume caoutchouc peuvent abîmer la couche de PVC. Faire effectuer les travaux au soubassement par un atelier.

De préférence, laver le soubassement au début et à la fin de l'hiver et faire vérifier la couche de cire de protection.

Installation au gaz naturel

Ne pas diriger le jet de vapeur ou le jet haute pression sur les composants de l'installation au gaz naturel. Il est particulièrement important de protéger les réservoirs de gaz naturel et les détendeurs dans le soubassement du véhicule et sur le tablier du compartiment moteur.

Ne pas traiter ces composants avec des nettoyants chimiques ou des produits lustrants.

Faire effectuer le nettoyage des éléments de l'installation de gaz naturel par un atelier agréé pour l'entretien des véhicules roulant au gaz naturel.

Dispositif d'attelage

Ne pas nettoyer la barre d'attelage avec un jet de vapeur ou haute pression.

Entretien intérieur

Intérieur et garnitures

Ne nettoyer l'habitacle, y compris le revêtement de tableau de bord et les revêtements qu'à l'aide d'un chiffon sec ou de produit de nettoyage intérieur.

Nettoyer les garnitures en cuir à l'eau propre et avec un chiffon doux. Pour les taches tenaces, utiliser un produit d'entretien pour cuir.

Nettoyer le combiné d'instruments et les écrans uniquement avec un chiffon doux humide. Si nécessaire, utiliser une solution savonneuse douce.

Les garnitures en tissu se nettoient le mieux à l'aspirateur et à la brosse. Pour éliminer les taches, utiliser un produit de nettoyage pour tissu.

Il se peut que les tissus ne soient pas grand teint. Cela peut provoquer des décolorations visibles, notamment sur les garnitures de couleur claire. Éliminer les taches et les décolorations dès que possible.

Nettoyer les ceintures de sécurité à l'eau tiède ou avec un produit de nettoyage pour intérieur.

Avertissement

Attacher les fermetures Velcro des vêtements car elles peuvent abîmer le garnissage du siège si elles restent ouvertes.

La même chose s'applique aux vêtements avec des objets aux bords tranchants, tels que fermetures éclair, ceintures ou jeans cloutés.

Éléments en matière plastique et en caoutchouc

Les pièces en plastique et en caoutchouc peuvent être entretenues avec les mêmes produits que la carrosserie. Le cas échéant, utiliser un produit de nettoyage pour intérieur. Ne pas utiliser d'autres produits. Éviter notamment les solvants et l'essence. Ne pas utiliser de nettoyeurs à haute pression.

Service et maintenance

Informations générales	189
Informations sur l'entretien	189
Fluides, lubrifiants et pièces recommandés	190
Fluides et lubrifiants recommandés	190

Informations générales

Informations sur l'entretien

Il est important pour la sécurité, la fiabilité ainsi que pour le maintien de la valeur de votre véhicule que tous les travaux d'entretien soient effectués aux intervalles prévus.

Le dernier plan d'entretien détaillé pour votre véhicule est disponible auprès de votre atelier.

Affichage d'entretien ⇨ 82.

Identification du moteur ⇨ 194.

Intervalles d'entretien pour l'Europe

Moteurs à essence et GNV

Une maintenance du véhicule est requise tous les 30 000 km ou tous les deux ans, selon la première éventualité.

Moteurs diesel

Une maintenance du véhicule est requise tous les 35 000 km ou tous les deux ans, selon la première éventualité,

sauf indication contraire au centre d'informations du conducteur ⇨ 95.

Un intervalle d'entretien plus court peut être valide pour les comportements de conduite intenses, par ex. pour les taxis et les véhicules de police.

Affichage d'entretien ⇨ 82.

Intervalles d'entretien pour l'international

La maintenance de votre véhicule est requise tous les 20 000 km ou après un an, selon l'échéance survenant en premier, sauf indication contraire dans l'affichage de service.

Les intervalles d'entretien internationaux concernent :

Albanie, République de Biélorussie, Bosnie-Herzégovine, Géorgie, Macédoine, Moldavie, Monténégro, Serbie, Ukraine.

Des conditions de fonctionnement intenses existent si une ou plusieurs des circonstances suivantes se produisent fréquemment : Démarrage à froid, utilisation de l'arrêt /

démarrage, utilisation d'une remorque, conduite en montagne, conduite sur des surfaces routières en mauvais état et sableuses, augmentation de la pollution de l'air, présence de sable dans l'air et haute teneur en poussières, conduite à haute altitude et variations importantes de température. Dans ces conditions d'utilisation intenses, certains entretiens peuvent être plus souvent nécessaires que l'intervalle d'entretien habituel.

Affichage d'entretien ↪ 82.

Confirmations

La confirmation de l'entretien est enregistrée dans le carnet d'entretien et de garantie. La date et le kilométrage sont ajoutés ainsi que la signature et le cachet de l'atelier ayant effectué l'entretien.

S'assurer que le carnet d'entretien et de garantie est correctement rempli car la preuve d'un entretien suivi est essentielle en cas d'appel à la garantie ou de demande de geste commercial et cela constituera aussi un argument positif lors de la revente éventuelle du véhicule.

Intervalle d'entretien avec la durée de vie restante de l'huile moteur

La périodicité des travaux d'entretien est calculée sur la base de différents paramètres dépendant de l'usage du véhicule.

Quand un changement d'huile est nécessaire, le témoin  clignote dans le combiné d'instruments ↪ 92. En fonction de la version, un message peut également apparaître dans le centre d'informations du conducteur ↪ 95.

Affichage d'entretien ↪ 82.

Fluides, lubrifiants et pièces recommandés

Fluides et lubrifiants recommandés

Utiliser uniquement des produits satisfaisant les spécifications recommandées.

Attention

Les produits nécessaires au fonctionnement du véhicule sont dangereux et peuvent être nocifs. Manipuler avec prudence. Respecter les consignes figurant sur les récipients.

Huile moteur

L'huile moteur est identifiée par sa qualité et par sa viscosité. Lors du choix de l'huile moteur à utiliser, la qualité est plus importante que la viscosité. La qualité de l'huile garantit, par ex. la propreté du moteur, la protection contre l'usure et le contrôle du vieillissement de l'huile, alors que la classe de viscosité définit la

capacité d'écoulement de l'huile sur une certaine gamme de températures.

Dexos est la plus récente des huiles moteur de qualité et offre une protection optimale des moteurs à essence et diesel. S'il n'est pas possible de s'en procurer, il faut utiliser des huiles moteur d'autres qualités mentionnées. Les recommandations données pour les moteurs à essence sont également d'application pour les moteurs au gaz naturel comprimé (GNV).

Sélectionner l'huile moteur adéquate en fonction de sa qualité et de la température ambiante minimale ↗ 195.

Appoint d'huile moteur

Avertissement
Si de l'huile se répand, l'éponger et la mettre au rebut correctement.

Les huiles moteur de différentes marques et différents producteurs peuvent être mélangées pour autant

que vous respectiez les critères d'huile moteur spécifiés en terme de qualité et de viscosité.

L'utilisation exclusive d'huiles moteur de qualité ACEA A1/B1 ou A5/B5 est interdite, car elles peuvent entraîner des dégâts du moteur à long terme dans certaines conditions d'utilisation.

Sélectionner l'huile moteur adéquate en fonction de sa qualité et de la température ambiante minimale ↗ 195.

Additifs supplémentaires d'huile moteur

L'utilisation d'additifs supplémentaires d'huile moteur peut entraîner des dégâts et rendre la garantie caduque.

Viscosité d'huile moteur

La classe de viscosité SAE définit la capacité d'écoulement d'une huile.

L'huile multigrade est représentée par deux chiffres, par ex. SAE 5W-30. Le premier chiffre, suivi d'un W, indique la viscosité à basse température et le second chiffre, la viscosité à haute température.

Sélectionner la classe de viscosité adéquate en fonction de la température ambiante minimale ↗ 195.

Toutes les classes de viscosité recommandées sont adaptées pour une utilisation à des températures ambiantes élevées.

Liquide de refroidissement et antigel

Utiliser uniquement un antigel approuvé pour le véhicule. Prendre contact avec un atelier.

Le système est rempli en usine par un liquide de refroidissement conçu pour offrir une excellente protection contre la corrosion ainsi que le gel à des températures allant approximativement jusqu'à -28 °C. Dans les régions à très basses températures, le liquide de refroidissement rempli en usine offre une protection contre le gel à des températures allant jusqu'à -37 °C. Cette concentration devrait être maintenue toute l'année.

L'utilisation d'additifs supplémentaires pour liquide de refroidissement dont le but est de procurer une protection supplémentaire contre la

corrosion ou d'assurer l'étanchéité en cas de petites fuites peut provoquer des problèmes de fonctionnement. Nous déclinons toute responsabilité quant aux conséquences liées à l'utilisation d'additifs supplémentaires pour liquide de refroidissement.

Liquide de lave-glace

Utiliser uniquement du liquide de lave-glace agréé pour le véhicule pour éviter d'endommager les balais d'essuie-glace, la peinture, les pièces en plastique et en caoutchouc. Prendre contact avec un atelier.

Liquide de frein/d'embrayage

Au fil du temps, le liquide de frein absorbe l'humidité, ce qui réduit l'efficacité du freinage. Le liquide de frein doit donc être remplacé à l'intervalle spécifié.

Caractéristiques techniques

Identification du véhicule	193
Numéro d'identification du véhicule	193
Plaque d'identification	194
Identification du moteur	194
Données du véhicule	195
Liquides et lubrifiants recommandés	195
Données du moteur	196
Performances	199
Poids du véhicule	200
Dimensions du véhicule	201
Capacités	203
Pressions des pneus	204

Identification du véhicule

Numéro d'identification du véhicule

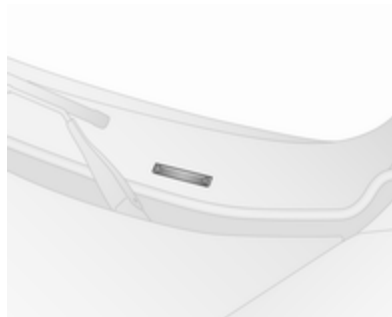

Le numéro d'identification du véhicule est visible à travers le pare-brise.



Le numéro d'identification du véhicule est également indiqué à l'avant au niveau des pieds, sur le côté droit du véhicule, derrière un cache.

Plaquette d'identification



La plaque signalétique se trouve dans l'encadrement de la porte.

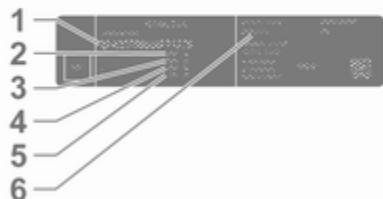

Données de la plaquette signalétique :

- 1 : numéro d'identification du véhicule
- 2 : poids nominal brut autorisé du véhicule en kg
- 3 : poids total roulant autorisé en kg
- 4 : charge maximale autorisée sur l'essieu avant en kg
- 5 : charge maximale autorisée sur l'essieu arrière en kg
- 6 : type de moteur

Remarque

La plaquette d'identification de votre véhicule peut différer de celle illustrée ici.

La charge sur essieu avant et la charge sur essieu arrière ne doivent pas dépasser ensemble le poids total autorisé en charge. Si, par exemple, la charge sur l'essieu avant est maximale, la charge sur l'essieu arrière doit être telle que le poids total autorisé en charge n'est pas dépassé.

Les caractéristiques techniques ont été établies selon les normes de la Communauté Européenne. Tous droits de modification réservés. Les

indications figurant sur les papiers du véhicule ont toujours priorité sur celles du présent manuel.

Identification du moteur

Le numéro du moteur est estampillé sur le bloc-moteur.

Les tableaux de caractéristiques techniques présentent l'appellation du moteur.

Caractéristiques du moteur ⇨ 196.

Pour identifier le moteur adéquat, voir la puissance du moteur dans le certificat de conformité CEE fourni avec votre véhicule et les autres documents d'enregistrement nationaux.

Données du véhicule

Liquides et lubrifiants recommandés

Qualité de l'huile moteur recommandée

Qualité de l'huile moteur : Europe

dexos 2 ✓

Dans les pays disposant d'un intervalle d'entretien international ⇨ 189, les qualités d'huile répertoriées ci-dessous peuvent être utilisées :

Qualité de l'huile moteur : International

dexos 2 ✓

ACEA C3 ✓

ACEA A3/B4 ✓

Classes de viscosité d'huile moteur

Température ambiante

Jusqu'à -25 °C SAE 0W-30 ou
SAE 0W-40
SAE 5W-30 ou
SAE 5W-40

au-dessous de -25 °C SAE 0W-30 ou
SAE 0W-40

Données du moteur

Désignation de vente	1.4	1.4	1.4
Appellation du moteur	1.4i	1.4 Turbo	1.4 CNG
Cylindrée [cm ³]	1368	1368	1368
Puissance du moteur [kW]	70	88	88
à un régime de	6000	5000	5000
Couple [Nm]	127	206	206
à un régime de	4500	3000	3000
Type de carburant	Essence	Essence	Gaz naturel pour véhicules / essence
Indice d'octane RON ¹⁾			
recommandé	95	95	95
autorisé	98	98	98
Gaz	–	–	CNG

1) Une étiquette spécifique au pays apposée sur la trappe à carburant peut annuler et remplacer l'exigence spécifique au moteur.

Désignation de vente	1.3 Turbo ²⁾	1.3 Turbo ³⁾	1.6 Turbo ²⁾	1.6 Turbo ²⁾
Appellation du moteur	1.3 CDTI	1.3 CDTI	1.6 CDTI	1.6 CDTI
Cylindrée [cm ³]	1248	1248	1598	1598
Puissance du moteur [kW]	66	70	66	77
à un régime de	4000	3500	4000	4000
Couple [Nm]	200	200	290 / 200 ⁴⁾	290
à un régime de	1500	1500	1500	1500
Type de carburant	Gazole (diesel)	Gazole (diesel)	Gazole (diesel)	Gazole (diesel)

2) Euro 5+.

3) Euro 6.

4) Boîte de vitesses manuelle / Boîte de vitesses manuelle automatisée.

Désignation de vente	1.6 Turbo ⁵⁾	2.0 Turbo
Appellation du moteur	1.6 CDTI	2.0 CDTI
Cylindrée [cm ³]	1598	1956
Puissance du moteur [kW]	70/74/77/88 ⁶⁾	99
à un régime de	3500 - 4000	3500

198 Caractéristiques techniques

Désignation de vente	1.6 Turbo ⁵⁾	2.0 Turbo
Appellation du moteur	1.6 CDTI	2.0 CDTI
Couple [Nm]	280 - 320	320
à un régime de	1500 - 1750	1500
Type de carburant	Gazole (diesel)	Gazole (diesel)

5) Euro 6.

6) En fonction du code de puissance.

Performances

Moteur	1.4i	1.4Turbo	1.4CNG
Vitesse maximale [km/h]	161	172/167 ⁷⁾	172/167 ⁷⁾

7) H1/H2.

Moteur Euro 5+	1.3CDTI (66 kW)	1.6CDTI (66 kW)	1.6CDTI (77 kW)	2.0CDTI
Vitesse maximale [km/h]	158/153 ⁸⁾	158/153 ⁸⁾	164/159 ⁸⁾	179/174 ⁸⁾

8) H1/H2.

Moteur Euro 6	1.3CDTI (70 kW)	1.6CDTI (70 kW)	1.6CDTI (74 kW)	1.6CDTI (77 kW)	1.6CDTI (88 kW)
Vitesse maximale [km/h]	159	160/155 ⁹⁾	160/155 ⁹⁾	166/161 ⁹⁾	172/167 ⁹⁾
	161 ¹⁰⁾	164/159 ⁹⁾¹⁰⁾	164/159 ⁹⁾¹⁰⁾	170/165 ⁹⁾¹⁰⁾	176/171 ⁹⁾¹⁰⁾

9) H1/H2.

10) Euro 6 Eco-Pack.

Poids du véhicule

Poids à vide, modèle de base sans équipement optionnel

Les charges maximum autorisées ne peuvent pas être dépassées. Ces poids sont spécifiés dans les documents du véhicule ou sur la plaquette d'identification ⇨ 194.

Longueur	Hauteur de toit	Fourgonnette	Combi	Combo Tour
L1	H1	1355-1535	1421-1605	1445-1615
	H2	1360-1555	–	1505-1615
L2	H1	1360-1615	1466-1615	1600-1615
	H2	1535-1550	1600-1675	1615–1675

Les équipements et accessoires en option augmentent le poids à vide. Le certificat de conformité CE indique le poids à vide d'un véhicule spécifique.

Informations sur le chargement ⇨ 71.

Dimensions du véhicule

Type	Fourgonnette		Combi/Combo Tour	
	L1	L2	L1	L2
Empattement				
Longueur [mm]	4390	4740	4390	4740
Largeur sans rétroviseurs [mm]	1832-1850	1832-1850	1832-1850	1832-1850
Largeur avec rétroviseurs extérieurs [mm]	2119	2119	2119	2119
Hauteur [mm]. Toit standard (H1) ¹¹⁾	1895/1845 ¹²⁾	1927/1880 ¹²⁾	1895/1845 ¹²⁾	1927/1880 ¹²⁾
Hauteur [mm]. Toit haut (H2) ¹¹⁾	2125	2125	2125	2125/2115 ¹³⁾
Empattement [mm]	2755	3105	2755	3105
Diamètre de braquage entre bordures [m]	11,2	12,5	11,2	12,5

11) Sans antenne.

12) Avec/sans galerie de toit installée.

13) Combi/Combo Tour.

Dimensions de l'espace de chargement

Type Empattement	Fourgonnette		Combi/Combo Tour	
	L1	L2	L1	L2
Longueur du coffre au niveau du plancher [mm]	1820	2170	1400/991 ¹⁴⁾	1750/1341 ¹⁴⁾
Longueur du plancher de coffre avec siège passager avant replié [mm]	3050	3400	–	–
Largeur du coffre entre les passages de roue [mm]	1230	1230	1230/1186 ¹⁵⁾	1230/1186 ¹⁵⁾
Largeur maximale du coffre [mm]	1714	1714	1230/1186 ¹⁵⁾	1230/1186 ¹⁵⁾
Hauteur du compartiment de chargement [mm]. Toit standard (H1)	1305	1305	1305	1305
Hauteur du compartiment de chargement [mm]. Toit haut (H2)	1550	1550	1550	1550
Hauteur de porte latérale coulissante [mm]	1175	1175	1175	1175
Largeur de porte latérale coulissante [mm]	700	700	700	700
Hauteur de porte arrière [mm] ; toit standard (H1)	1250	1250	1250 ¹⁶⁾	1250 ¹⁶⁾
Hauteur de porte arrière [mm] ; toit haut (H2)	1455	1455	1455 ¹⁶⁾	1455 ¹⁶⁾
Largeur de porte arrière [mm]	1231	1231	1231 ¹⁶⁾	1231 ¹⁶⁾

¹⁴⁾ Avec/sans sièges arrière rabattables (version 5 places uniquement).

¹⁵⁾ Combi/Combo Tour (version 5 places uniquement).

¹⁶⁾ Modèles Combi avec portes arrière uniquement.

Galerie de toit ⇨ 70.

Informations sur le chargement ⇨ 71.

Capacités

Huile moteur

Moteur	1.4i	1.4Turbo	1.4CNG	1.3CDTI	1.6CDTI	2.0CDTI
filtre inclus [l]	3,0	2,9	2,9	3,2 / 3,9 ¹⁷⁾	4,9	4,9
entre MIN et MAX [l]	1,0	1,0	1,0	1,0	1,0	1,0

17) Euro 5+ / Euro 6.

Réservoir de carburant

Essence/diesel, contenance nominale [l]	60
Gaz naturel GNV, capacité nominale [kg]	16,15 / 22,1 ¹⁸⁾
Essence, contenance nominale [l]	22

18) L1 / L2.

Pressions des pneus

Moteur	Pneus	Confort		À pleine charge	
		avant [kPa/bar] ([psi])	arrière [kPa/bar] ([psi])	avant [kPa/bar] ([psi])	arrière [kPa/bar] ([psi])
Tous	185/65 R15 88T	250/2,5 (36)	250/2,5 (36)	290/2,9 (42)	290/2,9 (42)
	185/65 R15 92T	250/2,5 (36)	260/2,6 (38)	290/2,9 (42)	300/3,0 (44)
	195/65 R15 95T	240/2,4 (35)	240/2,4 (35)	260/2,6 (38)	270/2,7 (39)
			300/3,0 (44) ¹⁹⁾	320/3,2 (46) ¹⁹⁾	260/2,6 (38) ²⁰⁾
195/60 R16 C 99/97T	270/2,7 (39)	270/2,7 (39)	270/2,7 (39)	330/3,3 (48) 360/3,6 (52) ¹⁹⁾²¹⁾ 280/2,8 (41) ²²⁾	

19) Combi.

20) Combo Tour.

21) Camionnette L2, toutes les variantes avec CNG et Combo Tour à 7 places.

22) Combo Tour à 5 places.

Toujours gonfler les pneus aux pressions indiquées sur l'étiquette d'information sur la pression des pneus présente dans le cadre de porte (le cas échéant) ⇨ 170.

Désignations des pneus ⇨ 170.

Informations au client

Informations au client	205
Déclaration de conformité	205
REACH	206
Réparation des dégâts d'une collision	206
Marques commerciales déposées	206
Enregistrement des données du véhicule et vie privée	207
Enregistrements des données d'événements	207
Identification de fréquence radio (RFID)	208

Informations au client

Déclaration de conformité

Systèmes de transmission radio

Le véhicule est doté de systèmes transmettant et/ou recevant des ondes radio soumises à la Directive 1999/5/CE ou à la Directive 2014/53/UE. Les fabricants des systèmes répertoriés ci-dessous déclarent leur conformité avec la Directive 1999/5/CE ou la Directive 2014/53/UE. L'intégralité de la déclaration de conformité UE de chaque système est disponible sur : www.opel.com/conformity.

L'importateur est
Opel / Vauxhall, Bahnhofplatz,
65423 Ruesselsheim am Main,
Germany.

Blocage du démarrage

Delphi Deutschand GmbH
Delphiplatz 1, 42119 Wuppertal,
Germany

Fréquence de fonctionnement :
125 kHz

Sortie maximale : 42 dBµA/m à 10 m

Radio CD50 MP3

Delphi Deutschand GmbH
Delphiplatz 1, 42119 Wuppertal,
Germany

Fréquence de fonctionnement :
2402 - 2480 MHz

Sortie maximale : 6 dBm

Stéréo-CD-Radio

Robert Bosch Car Multimedia GmbH
Robert-Bosch-Straße 200, 31139
Hildesheim, Germany

Fréquence de fonctionnement : N/D
Sortie maximale : N/D

Récepteur de la télécommande radio

Delphi Deutschand GmbH
Delphiplatz 1, 42119 Wuppertal,
Germany

Fréquence de fonctionnement : N/D
Sortie maximale : N/D

Émetteur de la télécommande radio

Delphi Deutschand GmbH
Delphiplatz 1, 42119 Wuppertal,
Germany

Fréquence de fonctionnement :
433,92 MHz

Sortie maximale : 10 mW ERP

Capteurs de pression des pneus

Schrader Electronics Ltd.

11 Technology Park, Belfast Road,
Antrim BT41 1QS, Northern Ireland,
United Kingdom

Fréquence de fonctionnement :
433,92 MHz

Sortie maximale : 10 dBm ERP

REACH

Registration, Evaluation, Authorisation and Restriction of Chemicals (REACH) est un règlement de l'Union européenne adopté pour mieux protéger la santé humaine et l'environnement contre les risques liés aux substances chimiques. Se rendre sur www.opel.com/reach pour plus d'informations et pour accéder à la communication relative à l'Article 33.

Réparation des dégâts d'une collision

Épaisseur de peinture

Selon les techniques de production, l'épaisseur de la peinture peut varier entre 50 et 400 µm.

Par conséquent, une épaisseur de peinture différente n'est pas un indicateur de réparation des dégâts d'une collision.

Marques commerciales déposées

Apple Inc.

Apple CarPlay™ est une marque commerciale d'Apple Inc.

App Store® et iTunes Store® sont des marques déposées d'Apple inc.

iPhone®, iPod®, iPod touch®, iPod nano®, iPad® et Siri® sont des marques déposées d'Apple inc.

Bluetooth SIG, Inc.

Bluetooth® est une marque commerciale déposée de Bluetooth SIG, Inc.

DivX, LLC

DivX® et DivX Certified® sont des marques déposées de DivX, LLC.

EnGIS Technologies, Inc.

BringGo® est une marque commerciale déposée d'EnGIS Technologies, Inc.

Google Inc.

Android™ et Google Play™ Store sont des marques déposées de Google Inc.

Stitcher inc.

Stitcher™ est une marque déposée de Stitcher, inc.

Verband der Automobilindustrie e.V.

AdBlue® est une marque commerciale déposée de VDA.

Enregistrement des données du véhicule et vie privée

Enregistrements des données d'événements

Modules de stockage de données dans le véhicule

Le véhicule est doté d'un grand nombre de composants électroniques contenant des modules de stockage de données qui mémorisent de manière temporaire ou permanente des données techniques concernant l'état du véhicule, les événements et les erreurs. En général, ces informations techniques permettent de documenter l'état des pièces, modules, systèmes ou l'environnement :

- conditions de fonctionnement de composants de système (par ex. niveaux de remplissage)

- messages d'état du véhicule et de ses composants uniques (par ex. nombre de tours de roue/vitesse de rotation, ralentissement, accélération latérale)
- dysfonctionnement et défauts dans des composants de système important
- la réaction du véhicule dans des conditions particulières de conduite (par ex. déploiement d'un airbag, l'activation du système de régulation de stabilité)
- conditions environnementales (par ex. température)

Cette donnée est uniquement technique et facilite l'identification et la correction des erreurs ainsi que l'optimisation des fonctions du véhicule.

Les profils de déplacement indiquant les itinéraires parcourus ne peuvent pas être créés avec cette donnée.

Si des services sont utilisés (par ex. travaux de réparation, procédures de services, cas de garantie, assurance qualité), les employés du réseau d'entretien (y compris le fabricant)

peuvent, en utilisant des appareils de diagnostic spéciaux lire, ces informations techniques à partir de modules de stockage de données d'événement et d'erreur. Des informations supplémentaires peuvent vous être fournies dans ces ateliers, le cas échéant. Une fois qu'une erreur a été corrigée, la donnée est effacée du module de stockage de données ou elle est continuellement écrasée.

Durant le fonctionnement du véhicule, il est possible de rencontrer certaines situations où une donnée technique se rapportant à d'autres informations (rapport d'accident, dommages sur le véhicule, énoncés de témoin, etc.) peut être associée à une personne spécifique - éventuellement avec l'aide d'un expert.

Des fonctions supplémentaires, avec le consentement du client (par ex. location du véhicule en cas d'urgence) permettent la transmission de données particulières du véhicule.

Identification de fréquence radio (RFID)

La technologie RFID est utilisée sur certains véhicules pour des fonctions telles que la surveillance de la pression des pneus et la sécurité du circuit d'allumage. Il est également utilisé en association avec des fonctions de confort comme les télécommandes radio pour le verrouillage/déverrouillage des portes et les émetteurs embarqués d'ouverture de portails ou de portes de garage. La technologie RFID des véhicules Opel n'utilise pas et n'enregistre pas d'informations personnelles, pas plus qu'elle n'établit de liens vers d'autres systèmes Opel contenant des informations personnelles.

Index alphabétique

- A**
- Accessoires et modifications du véhicule 150
 - Accoudoir..... 41
 - Accouplement de remorque..... 147
 - Actionnement des vitres depuis l'extérieur..... 32
 - Activation d'airbag..... 95
 - Affichage d'entretien..... 95
 - Affichage de la transmission 130
 - Affichage de service 82
 - Affichage de transmission 83
 - Affichage multifonction..... 95
 - Affichages d'informations..... 95
 - Affichage standard..... 95
 - Aide au démarrage en côte . 89, 136
 - Aide au stationnement 140
 - Aide au stationnement par ultrasons 89, 140
 - Airbags et rétracteurs de ceinture 87
 - Alerte..... 101
 - Allumage des feux de jour..... 95
 - Allume-cigares 78
 - Anneaux d'arrimage 68, 71
 - Antiblocage de sécurité 134
 - Antiblocage de sécurité (ABS) 88
 - Antibrouillard 94
 - Appel de phares 105
 - Appuis-tête 36
 - Arrêt du moteur..... 86
- ASR (Régulateur d'antipatinage) 136**
- Assistance au freinage 135
 - Autocollants du pare-brise..... 32
 - Autostop..... 124
 - Avertissement général.. 86, 101, 123
 - Avertisseur sonore 13, 73
- B**
- Barillets..... 20
 - Barres de toit..... 65
 - Batterie..... 156
 - Batterie du véhicule 156
 - Blocage de démarrage..... 94
 - Blocage du démarrage 30
 - Boîte à fusibles du compartiment moteur 166
 - Boîte à fusibles du tableau de bord 167
 - Boîte à gants 64
 - Boîte de vitesses 16
 - Boîte manuelle 129
 - Boîte manuelle automatisée 130
 - Bouches d'aération..... 118
 - Bouches d'aération fixes 118
 - Bouches d'aération réglables 118
 - Bouton de sélection de carburant 81
- C**
- Cache-bagages 66
 - Cache-bagages extensible..... 66, 71
 - Capacités 203

Capot	152	Chaînes à neige	174	Compteur kilométrique	79
Caractéristiques de conduite et conseils pour le remorquage ..	147	Changement d'une roue	177	Compteur kilométrique journalier .	79
Caractéristiques du véhicule.....	195	Changement de rapport.....	89	Consommation de carburant.....	95
Caractéristiques spécifiques du véhicule	3	Changement de taille de pneus et de jantes	174	Consommation de carburant - Émissions de CO ₂	146
Caractéristiques techniques.....	196	Charge au toit.....	71	Contrôle du véhicule	121
Carburant.....	142	Chargement.....	39, 42, 44	Contrôles du véhicule.....	151
Carburant pour fonctionnement au gaz naturel	144	Charge utile.....	71	Coupure automatique de carburant.....	101, 123
Carburant pour moteurs à essence	142	Chauffage	41	Coupure d'alimentation en décélération	124
Carburant pour moteurs diesel .	143	Chauffage de siège.....	41	Coupure du véhicule... ..	86, 101, 123
Carillon d'avertissement.....	95	Chauffage et ventilation	113	Crevaison.....	177
Carillon d'avertissement de limite de vitesse.....	95	Clés	20	Cric de véhicule.....	169
Carillon d'avertissement du rappel de ceinture de sécurité... ..	95	Clés, serrures.....	20		
Carillons.....	101	Clignotant	86	D	
Carillons d'avertissement	101	Clignotant avant.....	159	Danger, attention et avertissement	4
Carillons d'avertissements.....	101	Clignotants.....	79	Date.....	95
Car Pass	21	Clignotants de changement de direction et de file	107	Déclaration de conformité.....	205
Catalyseur	128	Clignotants latéraux	162	Défaillance	133
Ceinture de sécurité	8	Climatisation	15, 114	Démarrage du moteur	122, 130
Ceinture de sécurité à trois points	48	Climatisation électronique	115	Démarrage et utilisation.....	121
Ceintures.....	47	CNG.....	81, 144, 203	Démarrage par câbles auxiliaires	182
Ceintures de sécurité	47	Coffre	28, 65	Dépose des sièges.....	44
Cendriers	79	Combiné d'instruments	79	Désactivation d'airbag	55, 87, 95
Centre d'informations du conducteur.....	95	Commande d'éclairage du tableau de bord	108	Désignations des pneus	170
		Commandes au volant	73	Deuxième rangée de sièges	42
		Commuteur d'éclairage	105	Déverrouillage du véhicule	6
		Compte-tours	80		
		Compteur de vitesse	79		

Dimensions de l'espace de chargement.....	201
Dimensions du véhicule	201
Direction.....	121
Dispositif antivol	29
Distance jusqu'au prochain entretien.....	95
Données du moteur	196

E

Éclairage de plaque d'immatriculation	162
Éclairage du coffre.....	110
Éclairage du tableau de bord ...	164
Éclairage extérieur	12, 94, 105
Éclairage intérieur 95, 108, 109, 163	
Éclairage pour quitter le véhicule	111
Electronic Stability Control . .	90, 137
Electronic Stability Control (ESC).....	89, 137
Éléments de commande.....	73
Emplacements de montage d'un système de sécurité pour enfant	60
Emploi d'une remorque	148
En cas de panne.....	183
Enjoliveurs	174
Enregistrement des données du véhicule et vie privée.....	207
Enregistrements des données d'événements.....	207

Entretien.....	189
Entretien extérieur	185
Entretien intérieur	188
Équipement électrique.....	165
Espaces de rangement.....	63
Essuie-glace / lave-glace avant ...	74
Essuie-glace / lave-glace de lunette arrière	74
Essuie-glaces et lave-glaces.....	14
Étiquette d'airbag.....	50, 55
Exécution du travail	151

F

Faire le plein	144
Fermeture automatique.....	95
Feu antibrouillard arrière	94
Feux antibrouillard	108, 161
Feux arrière	161
Feux de détresse.....	79, 107
Feux de jour	106
Feux de position.....	105
Feux de recul	108
Feux de route	94, 105
Filet à bagages.....	68
Filtre à particules.....	127
Filtre à particules (pour diesel) ..	
.....	91, 127
Filtre à pollens	118
Fluides et lubrifiants recommandés	190

Fonctionnement normal de la climatisation	119
Forme convexe	31
Frein à main.....	135
Frein de stationnement	135
Freins	134, 155
Fusibles	165

G

Galerie de toit	70, 201
Galerias de toit.....	71
Garnitures.....	188
Gaz d'échappement	127
Gaz naturel.....	203
Grille de coffre.....	69

H

Hayon.....	28
Horloge.....	75, 95
Huile moteur	152, 190, 195, 203

I

Identification de fréquence radio (RFID).....	208
Identification du moteur.....	194
Informations générales	147
Informations pour un premier déplacement.....	6
Informations sur l'entretien	189
Informations sur le chargement ...	71
Infos radio.....	95

Introduction	3
ISOFIX.....	57

J

Jantes et pneus	169
Jauge à carburant	80
Jauge de température de liquide de refroidissement du moteur ..	82
Jauges et cadrans.....	79

K

Kit de réparation des pneus	175
-----------------------------------	-----

L

Langue.....	95
Lave-phares.....	75
Lentilles de feu embuées	108
Lève-vitres électriques	32
Lève-vitres manuels	32
Lévier sélecteur	130
Liquide de direction assistée.....	154
Liquide de frein	156
Liquide de frein/d'embrayage.....	190
Liquide de lave-glace	155
Liquide de refroidissement du moteur	154
Liquide de refroidissement et antigel.....	190
Liquides et lubrifiants recommandés.....	195
Lunette arrière chauffante	35

M

Marques commerciales déposées.....	206
Menu de réglages.....	95
Messages du système de carburant.....	101, 123
Mode Eco (E).....	133
Mode manuel	132

N

Niveau bas d'huile moteur	93
Niveau bas de carburant	93
Non-utilisation du véhicule.....	156
Numéro d'identification du véhicule	193
Numéro de clé.....	20

O

Ordinateur de bord.....	95, 102
Outillage	169
Outillage de bord.....	169

P

Pare-brise.....	32
Pare-soleil	35
Pédales.....	121
Performances	199
Phares.....	105
Phares antibrouillard	107
Phares halogènes	159

Phares pour conduite à l'étranger	106
Plage arrière.....	66
Plaquette d'identification	194
Pneus d'hiver	169
Poids à vide.....	71
Poids du véhicule	200
Poids total autorisé en charge.....	71
Porte coulissante	26
Porte-gobelets	64
Porte latérale coulissante.....	26
Porte ouverte	95
Portes.....	26, 27, 28
Portes arrière	27
Port USB.....	77
Position de siège	37
Position nuit manuelle	32
Positions de la serrure de contact	122
Préchauffage	91
Prendre la route	17
Pression d'huile moteur	92
Pression des pneus	170
Pressions des pneus	204
Prise AUX.....	77
Prise d'air	118
Prises de courant	77
Profondeur de sculptures	173
Programmes de conduite électroniques	133

Protection contre la décharge de la batterie	112
Purge du filtre à carburant	93

R

Rabattement	31
Rabattement des sièges.....	42, 44
Rabattement du siège	39
Rabattement du siège passager avant.....	39
Rangement.....	63
Rangement à l'arrière.....	65
Rangement à l'avant.....	64
Rangements dans le tableau de bord.....	63
Rappel de ceinture de sécurité	86
REACH.....	206
Recommandations pour la conduite.....	121
Réglage de la portée des phares	106
Réglage des appuis-tête	8
Réglage de siège	38
Réglage des rétroviseurs	8
Réglage des sièges	7
Réglage du volant	9, 73
Réglage électrique	31
Réglage manuel	31
Régulateur d'antipatinage (ASR)	136
Régulateur de vitesse	95, 138

Remarques relatives au chargement du véhicule.....	201
Remorquage.....	147, 183
Remorquage d'un autre véhicule	184
Remorquage du véhicule	183
Remplacement des ampoules ...	159
Remplacement des balais d'essuie-glace	158
Réparation des dégâts d'une collision.....	206
Repose des sièges.....	44
Reprise des véhicules hors d'usage	151
Réservoir de carburant.....	203
Rétroviseur intérieur.....	32
Rétroviseurs chauffés	32
Rétroviseurs extérieurs.....	31
Rodage d'un véhicule neuf	121
Roue de secours	179

S

Sécurité du véhicule.....	29
Sécurité enfants	26
Sécurité enfants pour les vitres arrière.....	32
Serrures manuelles de porte.....	22
Service	119
Siège du passager avant	
Position tablette.....	39
Rabattement.....	39

Sièges arrière.....	42
Sièges avant.....	37
Soin à la carrosserie.....	185
Soutien lombaire.....	38
Stationnement	18, 126
Stockage du véhicule.....	150
Symboles	4
Système antipatinage	136
Système d'airbag	50
Système d'airbag frontal	54
Système d'airbag latéral	55
Système d'arrêt-démarrage.....	124
Système de charge	87
Système de coupure de carburant.....	86, 101, 123
Système de freinage	88
Système de surveillance de la pression des pneus.....	91, 171
Systèmes d'assistance au conducteur.....	138
Systèmes de climatisation.....	113
Systèmes de contrôle de conduite.....	136, 137
Systèmes de détection d'objets..	140
Systèmes de sécurité pour enfant	57
Système Stop/Start.....	94

T

Télécommande.....	21
Télécommande radio	21

Témoin de dysfonctionnement	88
Témoins.....	83
Température.....	95
Température de liquide de refroidissement du moteur	90
Température extérieure	75
Top-Tether.....	57
Transmission.....	89
Troisième feu stop	162
Troisième rangée de sièges	44

U

Unité de mesure.....	95
Usure des garnitures de frein.....	88
Utilisation de ce manuel	3

V

Ventilation.....	113
Verrouillage automatique.....	95
Verrouillage central	24
Vidange d'huile moteur	92
Vide-poches.....	63
Vide-poches de pavillon	64
Vide-poches sous le siège	65
Vignettes de péage.....	32
Vitres.....	32
Vitres arrière	34
Volume.....	95
Vue d'ensemble du tableau de bord	10

www.opel.com

Copyright by ADAM OPEL GmbH, Rüsselsheim, Germany.

Les données mentionnées dans cette publication correspondent à la situation indiquée. Adam Opel GmbH se réserve le droit d'apporter des modifications techniques, de l'équipement et de la forme du véhicule par rapport aux indications reprises dans cette publication ainsi que des modifications de cette publication proprement dite.

Situation : août 2017, ADAM OPEL GmbH, Rüsselsheim.

Imprimé sur papier blanchi sans chlore.

ID-OCBDOLSE1708-fr

