

OPEL CORSA

Manuel d'utilisation



Wir leben Autos.



Sommaire

Introduction	2
En bref	6
Clés, portes et vitres	20
Sièges, systèmes de sécurité	36
Rangement	54
Instruments et commandes	72
Éclairage	101
Climatisation	110
Conduite et utilisation	119
Soins du véhicule	153
Service et maintenance	198
Caractéristiques techniques	202
Informations au client	231
Index alphabétique	234

Introduction

Carburants

Désignation

Huile moteur

Qualité

Viscosité

Pression de gonflage des pneus

Monte

avant

arrière

Pneus été

Pneus d'hiver

Poids

Poids total autorisé

- Poids à vide du modèle de base

= Chargement

Caractéristiques spécifiques du véhicule

Veillez inscrire les données de votre véhicule à la page précédente afin de les garder facilement accessibles. Ces informations figurent aux chapitres « Entretien et maintenance » et « Caractéristiques techniques » ainsi que sur la plaquette signalétique.

Introduction

Votre véhicule associe technologie avancée, sécurité, écologie et économie.

Le présent Manuel d'utilisation contient toutes les informations qui vous seront nécessaires pour conduire votre véhicule efficacement et en toute sécurité.

Informez les occupants du véhicule des risques éventuels d'accident et de blessure dus à une mauvaise utilisation.

Vous devez toujours vous plier aux lois et réglementations en vigueur dans le pays dans lequel vous

trouvez. Ces lois peuvent différer des informations contenues dans ce Manuel d'utilisation.

Quand il est indiqué de prendre contact avec un atelier, nous vous recommandons de chercher un Réparateur Agréé Opel. Pour les véhicules au gaz, nous vous recommandons de contacter un Réparateur Opel habilité pour l'entretien des véhicules au gaz.

Les Réparateurs Agréés Opel offrent un service de première qualité à des prix raisonnables. Le personnel expérimenté formé par Opel travaille selon les prescriptions spécifiques d'Opel.

La documentation destinée au client doit toujours être conservée à portée de main, dans le véhicule.

Utilisation de ce manuel

■ Le présent manuel décrit toutes les options et fonctions disponibles pour ce modèle. **Certaines descriptions, notamment celles des fonctions de menu et d'affichage, peuvent ne pas s'appliquer à votre véhicule en raison des variantes de**

modèle, de spécifications propres à votre pays, à des accessoires ou des équipements spéciaux.

- Vous trouverez un premier aperçu dans le chapitre « En bref ».
- Le sommaire situé au début de ce manuel et à chaque chapitre indique où se trouvent les informations.
- L'index vous permet de rechercher des informations spécifiques.
- Le présent Manuel d'utilisation montre des véhicules avec direction à gauche. L'utilisation de véhicules avec direction à droite est similaire.
- Le Manuel d'utilisation reprend les désignations de moteur utilisées en usine. Les désignations de vente correspondantes se trouvent dans le chapitre « Caractéristiques techniques ».
- Les indications de direction, telles que à gauche, à droite ou vers l'avant et vers l'arrière, sont toujours données par rapport au sens de la marche.

- Il se peut que les informations des écrans de votre véhicule ne s'affichent pas dans votre langue.
- Dans ce manuel, tous les messages affichés et les mentions à l'intérieur de l'habitacle sont écrits en caractères **gras**.

Danger, attention et avertissement

⚠ Danger

Les paragraphes accompagnés de la mention **⚠ Danger** fournissent des informations concernant un risque de blessure mortelle. Ignorer ces informations peut entraîner un danger de mort.

⚠ Attention

Les paragraphes accompagnés de la mention **⚠ Attention** fournissent des informations concernant un risque d'accident ou de blessure. Ignorer ces informations peut entraîner des blessures.

Avertissement

Les paragraphes accompagnés de la mention **Avertissement** fournissent des informations concernant un risque de dégradation du véhicule. Ignorer cette information peut entraîner une dégradation du véhicule.

Symboles

Les références à une page sont marquées d'un symbole ↪. ↪ signifie « voir page ».

Bonne route !

Adam Opel AG

En bref

Informations pour un premier déplacement

Déverrouillage du véhicule

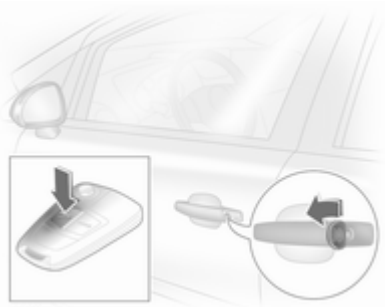

Tourner la clé vers l'avant dans la serrure de la porte du conducteur ou appuyer sur le bouton  pour déverrouiller les portes et le coffre. Ouvrir les portes en tirant les poignées. Pour ouvrir le hayon, tirer sur le bouton situé sous la moulure du hayon.

Télécommande radio ⇨ 21, verrouillage central ⇨ 22, coffre ⇨ 26.

Réglage des sièges

Position du siège



Tirer la poignée, déplacer le siège et relâcher la poignée.

Réglage des sièges ⇨ 38, position du siège ⇨ 37.

Danger

Ne pas s'asseoir à moins de 25 cm du volant afin de permettre un déploiement sûr de l'airbag.

Dossiers de siège



Tourner la molette. Ne pas s'appuyer sur le dossier pendant le réglage.

Réglage des sièges ⇨ 38, position du siège ⇨ 37, rabattement du dossier du siège passager avant ⇨ 39.

Hauteur de siège



Mouvement de pompage du levier
vers le haut = plus haut
vers le bas = plus bas

Sièges ⇨ 38, position du siège ⇨ 37.

Réglage des appuis-tête

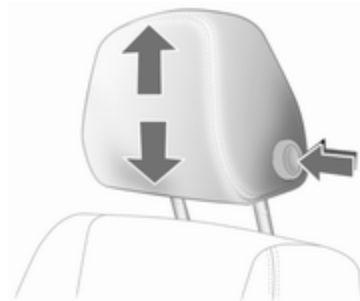

Appuyer sur le bouton de déverrouillage, régler la hauteur, verrouiller.

Appuis-tête ⇨ 36.

Ceinture de sécurité



30049

Tirer la ceinture de sécurité et l'encliqueter dans la serrure de ceinture. La ceinture de sécurité ne doit pas être vrillée et doit être placée près du corps. Le dossier ne doit pas être incliné trop en arrière (environ 25° maximum).

Pour détacher la ceinture, appuyer sur le bouton rouge de la serrure.

Ceintures de sécurité ⇨ 40, système d'airbags ⇨ 43, position de siège ⇨ 37.

Réglage des rétroviseurs

Rétroviseur intérieur

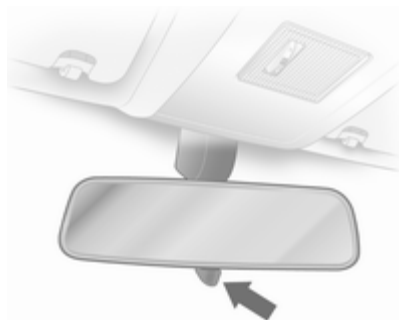

Pivoter la manette sous le rétroviseur pour réduire l'éblouissement.

Rétroviseur intérieur ⇨ 31, rétroviseur intérieur à position nuit automatique ⇨ 31.

Rétroviseurs extérieurs

Réglage avec le commutateur à quatre positions sur la version avec commande manuelle des vitres

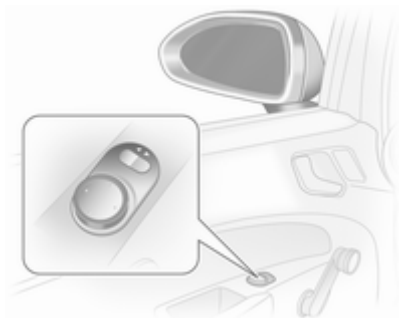

Commencer par sélectionner le rétroviseur extérieur souhaité, puis utiliser la commande pour le régler.

Réglage avec le commutateur à quatre positions sur la version avec commande électronique des vitres



Commencer par sélectionner le rétroviseur extérieur souhaité, puis utiliser la commande pour le régler.

Réglage électrique ↗ 29, rétroviseurs extérieurs convexes ↗ 29, rabattre les rétroviseurs extérieurs ↗ 30, rétroviseurs extérieurs chauffants ↗ 31.

Réglage du volant

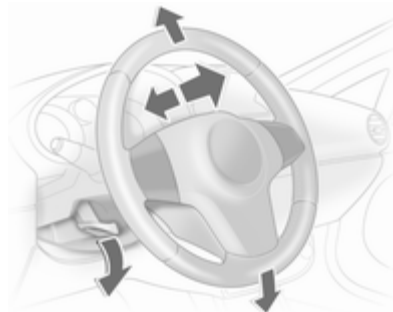

Débloquer le levier, régler le volant puis bloquer le levier et vérifier qu'il est bien verrouillé. Ne régler le volant que lorsque le véhicule est arrêté et la direction débloquée.

Système d'airbags ↗ 43, positions d'allumage ↗ 120.

Vue d'ensemble du tableau de bord

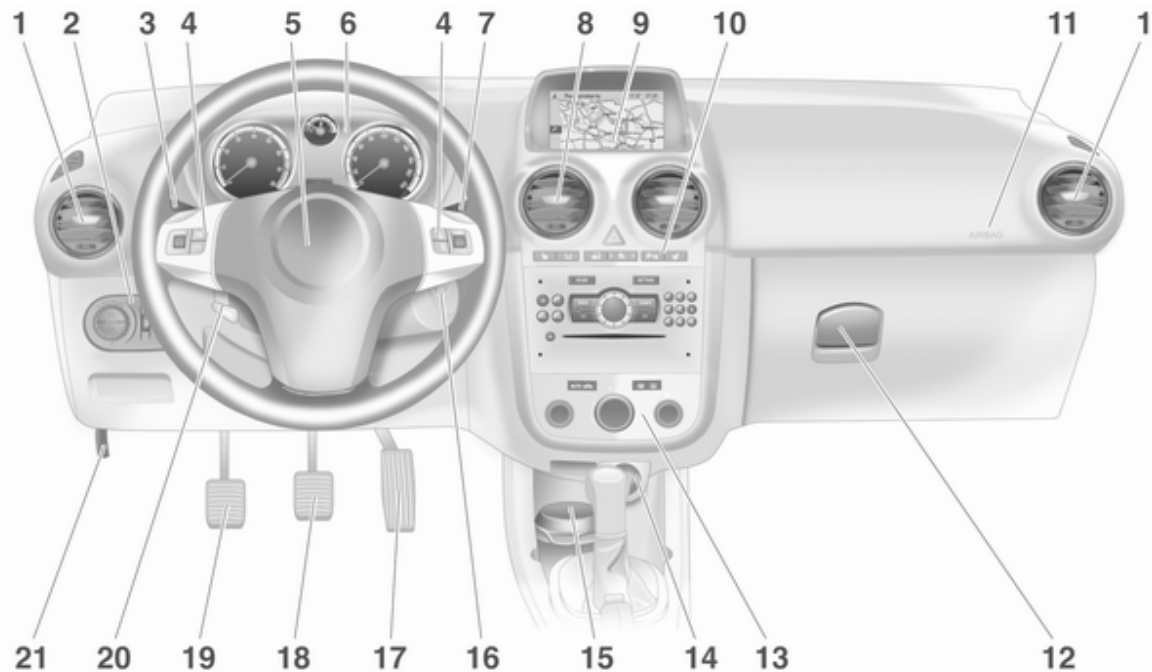

1 Bouches d'aération latérales 117	7 Essuie-glace avant, lave-glace avant 74	Bouton Eco 121
2 Commutateur d'éclairage ... 101	Ordinateur de bord 95	Bouton de sélection de carburant 80
Éclairage des instruments . 106	8 Bouches d'aération centrales 117	11 Airbag pour passager avant .. 44
Feu antibrouillard arrière 105	9 Affichage d'informations 89	12 Boîte à gants 54
Phares antibrouillard 105	Ordinateur de bord 95	13 Climatisation automatique . . 110
Réglage de la portée des phares 102	Climatisation automatique . . 113	14 Allume-cigares 78
3 Clignotants de changement de direction et de file, appel de phares, feux de croisement et feux de route 104	10 Chauffage de siège gauche .. 40	Prise de courant 77
Éclairage pour quitter le véhicule 108	Volant chauffé 73	15 Cendriers 78
Feux de stationnement 105	Système de détection de dégonflage des pneus 181	16 Serrure de contact avec blocage de la direction 120
Régulateur de vitesse 88	Aide au stationnement 139	17 Pédale d'accélérateur 119
4 Commandes au volant 72	Feux de détresse 104	18 Pédale de frein 135
5 Avertisseur sonore 73	Verrouillage central 22	19 Pédale d'embrayage 119
Airbag conducteur 44	Electronic Stability Program 137	20 Réglage du volant 72
6 Instruments 79	Désactivation d'airbag 46	21 Poignée de déverrouillage du capot moteur 155
	Chauffage de siège droit 40	

Éclairage extérieur



Tourner le commutateur d'éclairage

AUTO = Allumage automatique des feux de croisement: Les phares sont allumés et éteints automatiquement

☰ = Activation ou désactivation de la commande automatique des feux

☰ = Feux de position

☰ = Phares

Appuyer sur le commutateur d'éclairage.

☰ = Phares antibrouillard
 ☰ = Feu antibrouillard arrière

Éclairage ⇨ 101.

Appel de phares, feux de route et feux de croisement

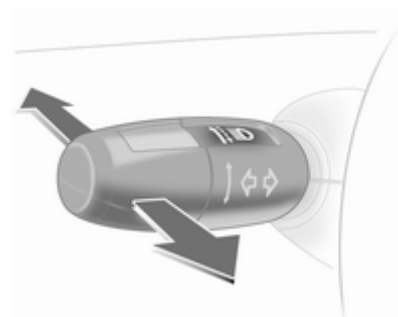

appel de phares = tirer la manette

feux de route = pousser la manette
 feux de croisement = pousser ou tirer la manette

Feux de route ⇨ 102, appel de phares ⇨ 102, commande automatique des feux ⇨ 101.

Clignotants de changement de direction et de file

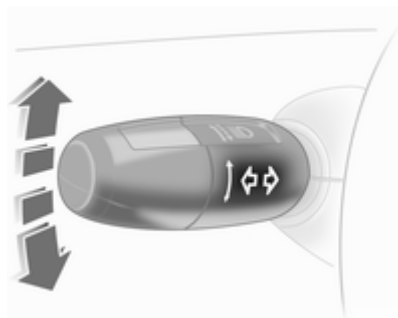

droit = manette vers le haut
gauche = manette vers le bas

Clignotants de changement de direction et de file ↪ 104, feux de stationnement ↪ 105.

Feux de détresse

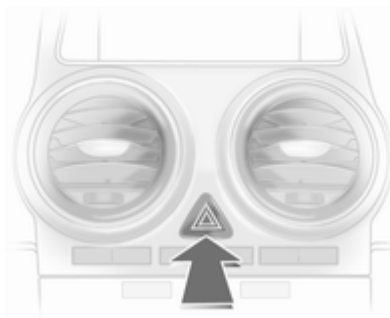

Actionnement avec le bouton .
Feux de détresse ↪ 104.

Avertisseur sonore



Appuyer sur .

Essuie-glaces et lave-glaces

Essuie-glace avant

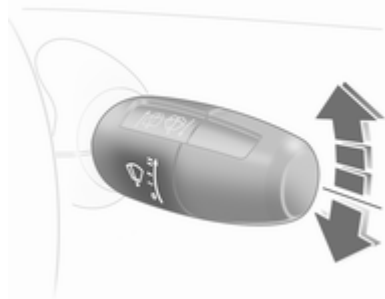

== = rapide

— = lent

-- = fonctionnement intermittent
ou balayage automatique
avec capteur de pluie

○ = arrêt

Pour un seul balayage lorsque l'essuie-glace est désactivé, abaisser la manette.

Essuie-glace avant ⇨ 74, remplacement des balais d'essuie-glace ⇨ 161.

Lave-glace avant et lave-phares

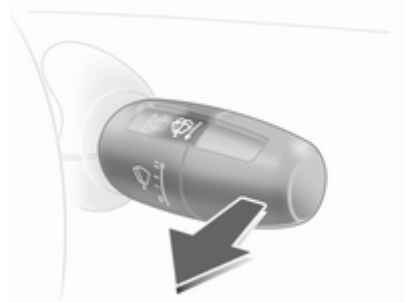

Tirer la manette.

Lave-glace avant et lave-phares
⇨ 74, liquide de lave-glace ⇨ 158.

Essuie-glace et lave-glace de lunette arrière

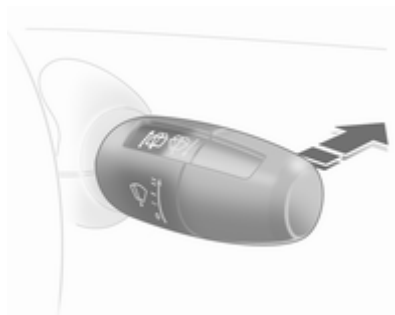

- Essuie-glace en marche = Pousser la manette
- Essuie-glace à l'arrêt = Pousser à nouveau la manette vers l'avant
- Lavage = Maintenir le levier appuyé à fond vers l'avant

Essuie-glace et lave-glace de lunette arrière ↪ 75, remplacement des brosses d'essuie-glace ↪ 161, liquide de lave-glace ↪ 158.

Climatisation

Lunette arrière chauffante, rétroviseurs extérieurs chauffants



Le chauffage est activé en appuyant sur le bouton .

Lunette arrière chauffante ↪ 34.

Désembuage et dégivrage des vitres



Répartition d'air sur .

Commutateur de température sur le niveau le plus chaud.

Régler la vitesse de soufflerie au maximum.

Refroidissement  en marche.

Appuyer sur le bouton .

Climatisation automatique ↪ 110.

Boîte de vitesses

Boîte manuelle

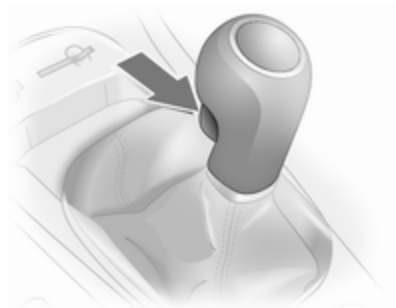

Marche arrière : lorsque le véhicule est à l'arrêt, enfoncer le bouton de déverrouillage du levier sélecteur 3 secondes après avoir enfoncé la pédale d'embrayage et engager la marche arrière.

Si le rapport ne s'engage pas, amener le levier au point mort, relâcher la pédale d'embrayage puis débrayer à nouveau ; réessayer de passer la marche arrière.

Boîte manuelle ⇨ 129.

Boîte manuelle automatisée



- N** = Position neutre (point mort)
- = Position de conduite
- +** = Rapport supérieur
- = Rapport inférieur
- A** = Basculement entre le mode automatique et le mode manuel
- R** = Marche arrière (avec blocage du levier sélecteur)

Boîte manuelle automatisée ⇨ 130.

Boîte automatique

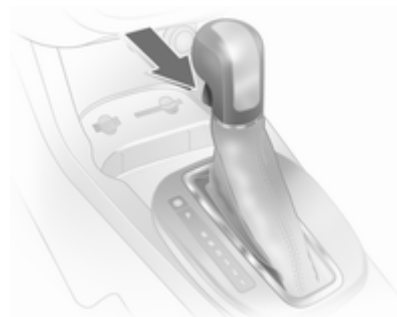

- P** = Position de stationnement
- R** = Marche arrière
- N** = Position neutre (point mort)
- D** = Position de conduite

Le levier sélecteur peut uniquement quitter la position **P** ou **N** que si le contact est mis et si la pédale de frein est enfoncée (blocage de levier sélecteur). Pour engager la position **P** ou **R**, enfoncer le bouton de déverrouillage du levier sélecteur.

La boîte automatique est disponible en deux versions ⇨ 126.

Prendre la route

Contrôles avant de prendre la route

- Pression de gonflage et état des pneus ↷ 180, ↷ 221.
- Niveau d'huile moteur et niveau des liquides ↷ 156.
- Tous les rétroviseurs, les vitres, les éclairages extérieurs et les plaques d'immatriculation doivent être en bon état de marche, propres et débarrassés de toute neige ou glace.
- Position correcte des rétroviseurs, des sièges et des ceintures de sécurité ↷ 29, ↷ 37, ↷ 42.
- Fonctionnement du système de freinage à faible vitesse, notamment lorsque les freins sont humides.

Démarrage du moteur

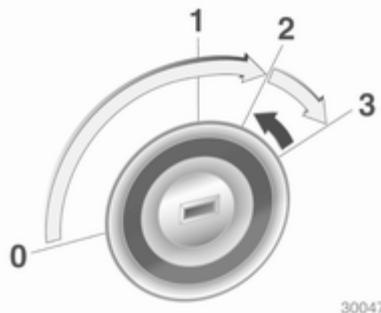

- Tourner la clé en position 1.
- Bouger légèrement le volant pour libérer le blocage de la direction.
- Opérer la pédale de l'embrayage et celle des freins; si la pédale de l'embrayage n'est pas opérée, le moteur peut ne pas démarrer et le témoin  peut s'allumer.
- Boîte automatique en **P** ou **N**.
- Ne pas actionner la pédale d'accélérateur.

- Moteurs diesel : tourner la clé en position 2 pour le préchauffage et attendre que le témoin  s'éteigne.
- Tourner la clé en position 3 et la relâcher.

Démarrage du moteur ↷ 120.

Système Stop/Start



Lorsque le véhicule roule à faible vitesse ou à l'arrêt et que certaines conditions sont réunies, activer l'Autostop comme suit :

- enfoncer la pédale d'embrayage,
- placer le levier sélecteur au point mort,
- relâcher la pédale d'embrayage.

La fonction Autostop est indiquée par l'aiguille à la position **AUTOSTOP** dans le compte-tours.

Pour redémarrer le moteur, enfoncer de nouveau la pédale d'embrayage.

Système Stop/Start ↪ 121.

Stationnement

- Serrer toujours le frein de stationnement sans actionner le bouton de déverrouillage. Dans une pente ou dans une côte, le serrer aussi fort que possible. Enfoncer la pédale de frein en même temps pour réduire l'effort d'actionnement.
- Coupez le moteur. Tourner la clé de contact sur 0 et l'enlever. Tourner le volant jusqu'à ce que le blocage de la direction s'enclenche (antivol).
Sur les véhicules à boîte automatique, la clé ne s'enlève que lorsque le levier sélecteur est en position **P**.
- Lorsque le véhicule est sur une route plane ou en côte, engager la première ou mettre le levier sélecteur sur **P** avant de couper le contact. Dans une côte, diriger les roues avant à l'opposé de la bordure du trottoir.

Lorsque le véhicule est sur une route plane ou en pente, engager la marche arrière ou mettre le levier sélecteur sur **P** avant de couper le

contact. Diriger les roues avant vers la bordure du trottoir.

- Verrouiller le véhicule avec le bouton  de la télécommande radio.

Activer l'alarme antivol ⇨ 27.

- Ne pas stationner le véhicule au-dessus d'un sol facilement inflammable. En effet, le sol pourrait s'enflammer en raison de températures élevées du système d'échappement.
- Fermer les vitres et le toit ouvrant.
- Le ventilateur de refroidissement du moteur peut se mettre en marche même si le moteur est arrêté ⇨ 154.
- À la suite de régimes élevés ou d'une charge élevée du moteur, il convient, pour ménager le turbo-compresseur, de faire fonctionner brièvement le moteur à faible charge avant de l'arrêter ou de le faire tourner au ralenti pendant environ 30 secondes.

Clés, serrures ⇨ 20.

Arrêt du véhicule pour une période prolongée ⇨ 153.

Clés, portes et vitres

Clés, serrures	20
Portes	26
Sécurité du véhicule	27
Rétroviseurs extérieurs	29
Rétroviseur intérieur	31
Vitres	32
Toit	34

Clés, serrures

Clés

Clés de rechange

Le numéro de clé est mentionné dans le Car Pass ou sur une étiquette détachable.

Le numéro de clé doit être communiqué lors de la commande des clés de rechange car il s'agit d'un composant du système de blocage du démarrage.

Serrures ⇨ 194.

Clé avec panneton rabattable



Appuyer sur le bouton pour l'ouvrir. Pour replier la clé, appuyer d'abord sur le bouton.

Car Pass

Le Car Pass contient toutes les données relatives à la sécurité du véhicule et doit être conservé en lieu sûr.

Lors d'un passage à l'atelier, les données de ce véhicule sont nécessaires pour effectuer certains travaux.

Télécommande radio



Utilisée pour commander :

- Verrouillage central,
- Dispositif antivol,
- Alarme antivol,
- Lève-vitres électriques.

La portée de la télécommande radio est d'environ 5 mètres. Cette portée peut être réduite selon les conditions environnantes. Les feux de détresse confirment l'activation.

Manipuler la télécommande avec précaution, la protéger de l'humidité et des températures élevées, éviter tout actionnement inutile.

Défaillance

Si un actionnement du verrouillage central n'est pas possible à l'aide de la télécommande radio, cela peut être dû aux causes suivantes :

- portée dépassée,
- tension de batterie trop faible,
- utilisation fréquente et répétée de la télécommande radio alors que le véhicule est hors de portée, ce qui nécessitera une reprogrammation,
- surcharge du verrouillage central suite à des manœuvres trop fréquentes, ce qui interrompt l'alimentation électrique pendant quelques instants,
- recouvrement des ondes radio par des installations radioélectriques externes plus puissantes.

Déverrouillage ⇨ 22.

Remplacement de pile de la télécommande radio

Remplacer la pile dès que la portée commence à se réduire sensiblement.

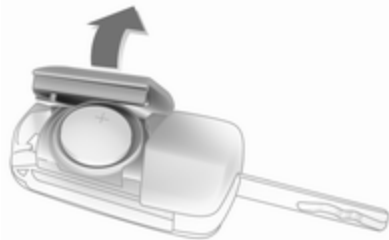

Les piles ne doivent pas être jetées avec les ordures ménagères. Elles doivent être recyclées via les centres de collecte appropriés.

Clé avec panneton rabattable

Sortir la clé et ouvrir l'unité. Remplacer la pile (type CR 2032) en faisant attention à la position de montage. Fermer l'unité et la programmer.

Clé avec panneton fixe

Faire effectuer le remplacement de pile par un atelier.

Programmation de la télécommande radio

Après avoir remplacé la pile, déverrouiller la porte en insérant la clé dans la serrure de la porte du conducteur. La télécommande radio sera programmée lors de l'allumage du contact.

Réglages mémorisés

À chaque verrouillage du véhicule, les derniers réglages sont automatiquement mémorisés de manière spécifique pour la clé utilisée.

- Climatisation automatique,
- Info-Display,
- Infotainment System,
- Éclairage des instruments.

Quand cette clé est utilisée pour le prochain déverrouillage, les réglages mémorisés sont réutilisés automatiquement.

Verrouillage central

Il déverrouille et verrouille les portes, le coffre et la trappe à carburant.

En tirant sur la poignée de porte intérieure, tout le véhicule se déverrouille et la porte s'ouvre.

Remarque

En cas d'accident grave, le véhicule se déverrouille automatiquement.

Remarque

Peu de temps après le déverrouillage à l'aide de la télécommande, les portes se verrouillent automatiquement si aucune d'entre elles n'est ouverte.

Déverrouillage

Verrouillage central avec activation de la clé

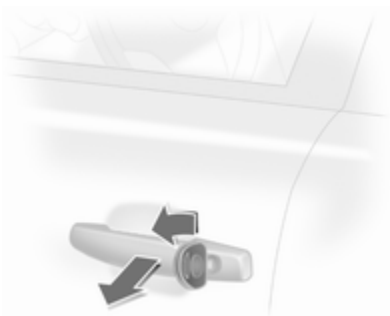



Tourner la clé vers l'avant dans la serrure de la porte du conducteur.

Verrouillage central avec télécommande radio



Appuyer sur le bouton .

Deux réglages sont possibles :

- Pour déverrouiller uniquement la porte du conducteur, appuyer une fois sur le bouton  pour déverrouiller l'ensemble du véhicule, puis appuyer deux fois sur le bouton .
- Pour déverrouiller tout le véhicule, appuyer une fois sur le bouton .

Les réglages peuvent être modifiés dans le centre d'informations du conducteur.

Personnalisation du véhicule ↪ 99.

Verrouillage

Fermer les portes, le coffre et la trappe à carburant. Si la porte du conducteur n'est pas bien fermée, le verrouillage central ne fonctionnera pas.

Verrouillage central avec activation de la clé



Tourner la clé vers l'arrière dans la serrure de la porte du conducteur.

Verrouillage central avec télécommande radio



Appuyer sur le bouton .

Bouton de verrouillage central

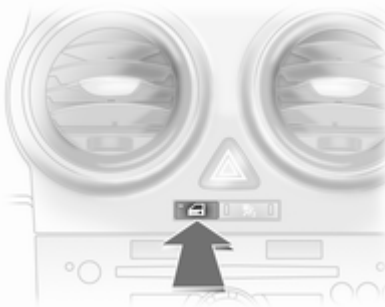

Appuyer sur le bouton  : les portes sont verrouillées ou déverrouillées.

La LED du bouton  reste allumée pendant environ 2 minutes après le verrouillage avec la télécommande radio.

Après le verrouillage pendant la conduite, la LED s'allume en permanence.

Défaillance de la télécommande radio

Déverrouillage



Tourner au maximum la clé dans la serrure de la porte du conducteur. Tout le véhicule est déverrouillé quand la porte du conducteur est ouverte. Pour déverrouiller les autres portes, mettre le contact et appuyer sur le bouton de verrouillage central.

Verrouillage

Fermer la porte du conducteur, ouvrir la porte du passager et appuyer sur le bouton du verrouillage central . Le véhicule est verrouillé. Fermer la porte du passager.

Défaillance du verrouillage central

Déverrouillage

Tourner au maximum la clé dans la serrure de la porte du conducteur. Les autres portes peuvent être ouvertes en tirant la poignée intérieure (cela n'est pas possible si le dispositif antivol est actif). Le coffre et la trappe à carburant restent verrouillés. Pour désactiver le dispositif antivol, mettre le contact  27.

Verrouillage



Introduire la clé dans l'ouverture au-dessus de la serrure à l'intérieur de la porte et manœuvrer la serrure en soulevant la clé jusqu'au déclic. Fermer alors la porte. La procédure doit être effectuée pour chaque porte. La porte du conducteur peut aussi être verrouillée depuis l'extérieur à l'aide de la clé. La trappe à carburant et le hayon ne peuvent pas être verrouillés.

Verrouillage automatique

Cette fonction de protection peut être configurée pour verrouiller toutes les portes, le coffre et la trappe à carburant dès que le véhicule roule. Personnalisation du véhicule  99.

Sécurité enfants



Attention

Utiliser les sécurités enfants quand les places arrière sont occupées par des enfants.

À l'aide d'une clé ou d'un tournevis adéquat, tourner la sécurité enfants de la porte arrière en position horizontale. La porte ne peut pas être ouverte depuis l'intérieur.

Portes

Coffre

Ouverture



Tirer le bouton au-dessous de la moulure.

⚠ Attention

Ne roulez pas avec le hayon ouvert ou entrouvert, par exemple lorsque vous transportez des objets encombrants, car des gaz d'échappement toxiques pourraient pénétrer dans le véhicule.

Remarque

La pose de certains accessoires lourds sur le hayon peut empêcher qu'il ne reste ouvert.

Fermeture



Utiliser la poignée intérieure.

Ne pas actionner le bouton sous la moulure lors de la fermeture pour ne pas procéder à un nouveau déverrouillage du hayon.

Sécurité du véhicule

Dispositif antivol

⚠ Attention

Ne pas mettre le dispositif antivol en marche quand des personnes sont dans le véhicule ! Le déverrouillage de l'intérieur est impossible.

Le système condamne toutes les portes. Toutes les portes doivent être fermées pour pouvoir activer le système.

Si le contact est mis, il est nécessaire d'ouvrir et de fermer une fois la porte du conducteur afin que le véhicule puisse être protégé.

Un déverrouillage du véhicule désactive le dispositif antivol mécanique. Cela n'est pas possible avec le bouton de verrouillage central.

Activation avec la télécommande

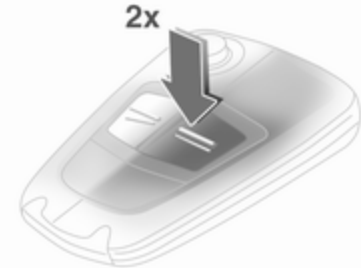

Appuyer à nouveau sur **=** au cours des 10 secondes après le verrouillage.

Alarme antivol

L'alarme antivol comprend le dispositif antivol avec lequel il fonctionne.

Il surveille :

- les portes, le coffre, le capot ;
- l'allumage.

Le déverrouillage du véhicule désactive simultanément les deux systèmes.

Diode électroluminescente (LED)

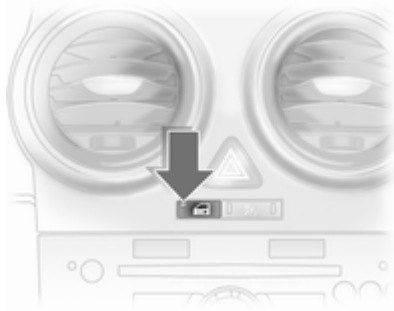

Pendant les 10 premières secondes suivant l'activation de l'alarme anti-vol :

LED allumée	= Test, retard à l'allumage ;
LED clignotant rapidement	= Porte, coffre ou capot ouvert ou défaillance du système.

Au bout d'environ 10 secondes après l'activation de l'alarme anti-vol :

LED clignotant lentement = Système actif.

En cas de défaillances, prendre contact avec un atelier.

Alarme

Une fois déclenchée, l'alarme émet un signal sonore (avertisseur sonore) et un signal visuel (feux de détresse). Le nombre et la durée des alarmes sont spécifiés par la législation.

La sirène d'alarme peut être coupée en appuyant sur un des boutons de la télécommande radio ou en mettant le contact. Ce faisant, l'alarme anti-vol est également désactivée.





Blocage du démarrage

Le système contrôle si le véhicule a l'autorisation de démarrer avec la clé utilisée. Si le transpondeur dans la clé est reconnu, le moteur peut être démarré.



Le blocage du démarrage s'active lui-même automatiquement après que la clé ait été enlevée du contact d'allumage.

Si le témoin  clignote avec le contact mis, le système présente une défaillance. Il n'est pas possible de démarrer le moteur. Couper le contact et réessayer de démarrer.

Si le témoin continue à clignoter, essayer de démarrer le moteur en utilisant la clé de réserve et prendre contact avec un atelier.

Si le témoin s'allume après le démarrage du moteur, l'électronique du moteur ou l'électronique de la transmission , ,  présente une défaillance ou alors il y a de l'eau dans le filtre à carburant diesel .

Remarque

Le blocage du démarrage ne verrouille pas les portes. Toujours verrouiller les portes en quittant le véhicule et activer l'alarme anti-vol , .

Rétroviseurs extérieurs

Forme convexe

Le rétroviseur extérieur convexe se compose d'une zone asphérique et réduit les angles morts. La forme du miroir rend les objets d'apparence plus petite, ce qui rend plus difficile l'estimation des distances.

Réglage électrique

Réglage avec le commutateur à quatre positions sur la version avec commande manuelle des vitres

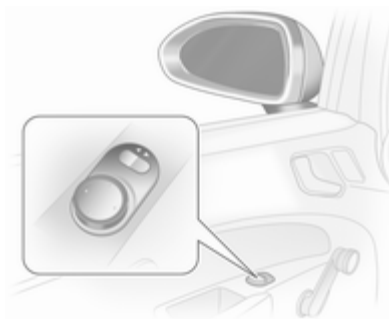

Commencer par sélectionner le rétroviseur extérieur souhaité, puis utiliser la commande pour le régler.

Réglage avec le commutateur à quatre positions sur la version avec commande électronique des vitres



Commencer par sélectionner le rétroviseur extérieur souhaité, puis utiliser la commande pour le régler.

Rabatement



Pour la sécurité des piétons, les rétroviseurs extérieurs se rabattent s'ils sont violemment heurtés. Repositionner le rétroviseur en appuyant légèrement sur son boîtier.

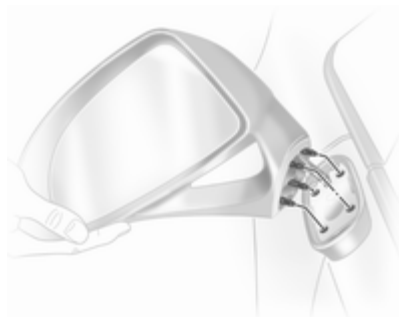

Corsa OPC : afin de protéger les piétons, les rétroviseurs extérieurs de la Corsa OPC sont dégagés de leur support s'ils sont poussés. Placer le boîtier du rétroviseur sur le support en engageant les pattes et en l'encliquetant en frappant légèrement.

Manuellement

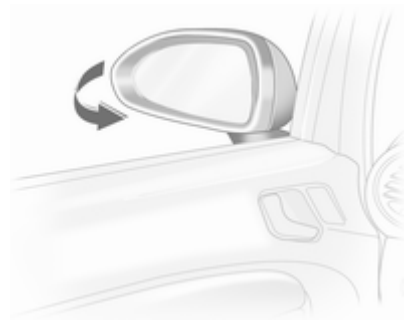

Les rétroviseurs extérieurs peuvent être rabattus en appuyant légèrement sur le bord extérieur du boîtier.

Chauffage

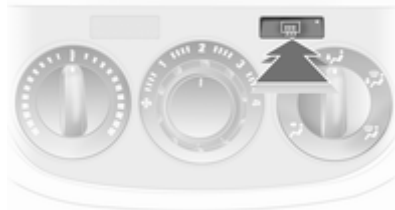

Pour l'enclencher, appuyer sur le bouton ☀.

Le chauffage fonctionne quand le moteur tourne. Il s'arrête automatiquement après quelques instants.

Rétroviseur intérieur

Position nuit manuelle



Pour réduire l'éblouissement, régler le levier sous le rétroviseur.

Position nuit automatique



De nuit, l'éblouissement dû aux phares des véhicules qui suivent est diminué automatiquement.

Vitres

Pare-brise

Pare-brise réfléchissant

Le pare-brise réfléchissant est revêtu d'un film qui reflète les rayons solaires. Les signaux de données, par ex. des péages, peuvent également être réfléchis.

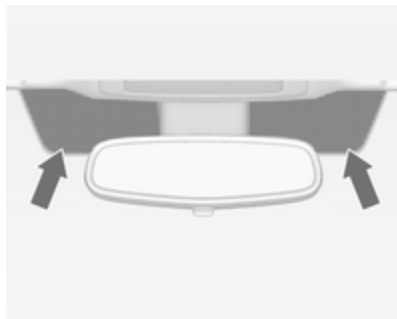

Les zones repérées du pare-brise derrière le rétroviseur intérieur ne sont pas recouvertes de ce film. Les dispositifs pour l'enregistrement de données électronique et le paiement

de frais doivent être fixés dans ces zones. Sinon, l'enregistrement de données peut être défectueux.

Lève-vitres manuels

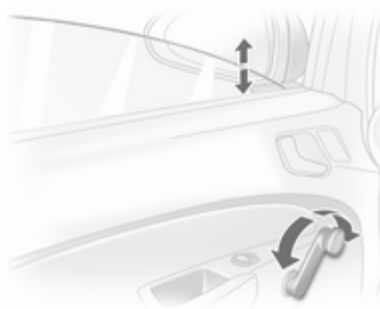

Les vitres peuvent être ouvertes ou fermées au moyen de la manivelle.

Lève-vitres électriques

⚠ Attention

Manipuler les lève-vitres électroniques avec prudence. Risque de blessure, en particulier pour les enfants.

Fermer les vitres en observant bien la zone de fermeture. S'assurer que rien ne puisse être coincé.

Les lève-vitres électroniques peuvent être manœuvrés :

- quand le contact est mis,
- dans les 5 minutes qui suivent la coupure du contact,
- dans les 5 minutes quand la clé de contact est tournée en position 1.

Après avoir coupé le contact, la manœuvre de la vitre est désactivée quand la porte du conducteur est ouverte, puis refermée et verrouillée.



Utiliser la commande pour baisser ou relever la vitre.

Sur les véhicules avec fonction automatique, relever ou enfoncer à nouveau le commutateur pour arrêter le déplacement de la vitre.

Fonction de protection

Si la vitre rencontre une résistance au cours de la fermeture automatique, elle est immédiatement arrêtée et ouverte.

En cas de problème de fermeture, par exemple dû au gel, actionner plusieurs fois le commutateur pour fermer la vitre étape par étape.

Actionnement des vitres depuis l'extérieur

En fonction du niveau d'équipement, les vitres peuvent être manœuvrées à distance depuis l'extérieur du véhicule.

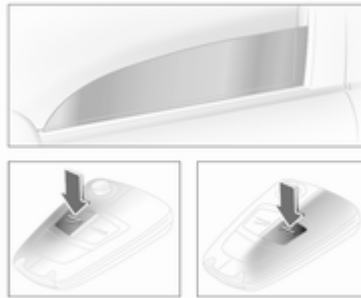

Appuyer sur \supseteq ou $=$ jusqu'à ce que toutes les vitres soient ouvertes ou fermées.

Surcharge

Si les vitres sont manœuvrées fréquemment à de courts intervalles, la commande des vitres est désactivée un certain temps.

Défaillance

Si l'ouverture ou la fermeture automatique de la vitre est impossible, activer l'électronique des vitres comme suit :

1. Fermer les portes.
2. Mettre le contact.
3. Fermer la fenêtre complètement et actionner le bouton pendant 5 secondes supplémentaires.
4. Ouvrir la fenêtre complètement et actionner le bouton pendant 1 seconde supplémentaire.
5. Effectuer cette opération pour chaque vitre.

Lunette arrière chauffante



Pour l'enclencher, appuyer sur le bouton .

Le chauffage fonctionne quand le moteur tourne et est automatiquement arrêté au bout d'un certain temps.

Selon le type de moteur, le chauffage de la lunette arrière se déclenche automatiquement lors du nettoyage du filtre à particules pour diesel.

Pare-soleil

Les pare-soleil peuvent être abaissés et pivotés latéralement pour éviter les éblouissements.

Si les pare-soleil sont équipés de miroirs de courtoisie, les caches de ces derniers doivent être fermés en roulant.

Toit

Toit ouvrant

Attention

Être prudent lors de la manœuvre du toit ouvrant. Risque de blessure, en particulier pour les enfants.

Garder un œil attentif sur les pièces en mouvement lors de la manœuvre. S'assurer que rien ne puisse être coincé.

Le toit ouvrant peut être manœuvré avec le contact mis.

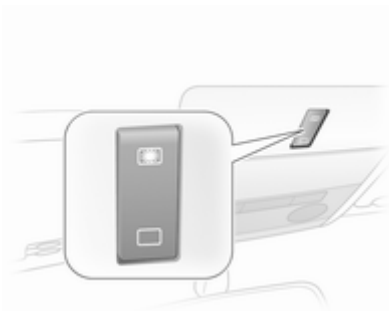

Commande via un commutateur à bascule dans la console de toit.

Appuyer brièvement sur le bouton pour une activation pas à pas. Maintenir le bouton enfoncé plus longtemps pour une ouverture automatique.

Soulèvement

Le toit ouvrant étant fermé, appuyer sur ☀. Le toit ouvrant est soulevé à l'arrière.

Ouverture

Appuyer à nouveau sur ☀ quand le toit ouvrant est en position soulevée. Le toit ouvrant s'ouvre automatiquement jusqu'à ce qu'il atteigne sa position finale.

Pour la fermeture, appuyer sur □.

Avertissement

Si une galerie de toit est utilisée, veiller à ce que le toit ouvrant puisse se déplacer librement pour éviter tout endommagement. Seul le soulèvement du toit ouvrant est autorisé.

Remarque

Si le dessus du toit est mouillé, basculer le toit ouvrant, laisser l'eau s'écouler, puis ouvrir le toit ouvrant.

N'apposer aucun autocollant sur le toit ouvrant.

Fermeture

Maintenir le bouton □ enfoncé jusqu'à ce que le toit ouvrant soit totalement fermé.

Store

Le store est à commande manuelle. Fermer ou ouvrir le store en le faisant coulisser. Quand le toit ouvrant est ouvert, le store est toujours ouvert.

Surcharge

Si le système subit une surcharge, l'alimentation est coupée automatiquement pendant quelques instants. Le système est protégé par des fusibles dans la boîte à fusibles ↗ 174

Initialisation du toit ouvrant

Si le toit ouvrant ne peut pas être manœuvré, activer l'électronique comme suit : avec le contact mis, fermer le toit ouvrant et maintenir le bouton □ enfoncé pendant au moins 10 secondes.

Prendre contact avec un atelier pour remédier à la cause de la défaillance.

Sièges, systèmes de sécurité

Appuis-tête	36
Sièges avant	37
Ceintures de sécurité	40
Système d'airbag	43
Systèmes de sécurité pour enfant	48

Appuis-tête

Position

⚠ Attention

Ne rouler que si l'appui-tête est correctement réglé.

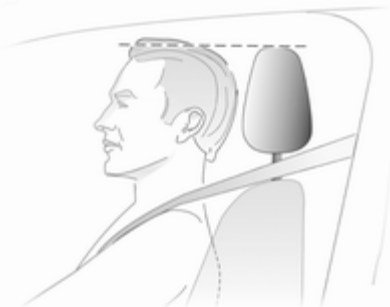

Le bord supérieur de l'appui-tête doit toujours être au niveau du haut de la tête. Si cela s'avérait impossible pour des personnes de très grande taille, l'appui-tête doit être réglé sur la posi-

tion la plus haute. Pour des personnes de très petite taille, régler l'appui-tête sur la position la plus basse.

Réglage

Appuis-tête des sièges avant

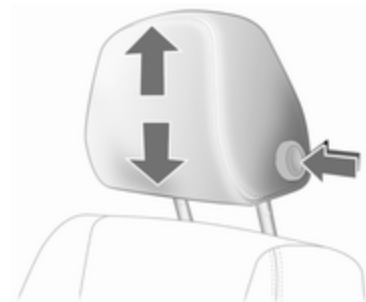

Appuyer sur le bouton, régler la hauteur et encliqueter

Appuis-tête des sièges arrière



La hauteur des appuis-tête peut être réglée en deux positions. Pour régler l'appui-tête à la première position, le tirer vers le haut ; pour la seconde position, appuyer sur le ressort indiqué sur l'illustration et pousser l'appui-tête verticalement vers le haut. Pour abaisser l'appui-tête, appuyer sur le ressort indiqué sur l'illustration et pousser l'appui-tête vers le bas.

Appuis-tête actifs

En cas de collision arrière, les appuis-tête actifs basculent un peu vers l'avant. La tête est mieux supportée de sorte que le risque de « coup du lapin » est réduit.

Remarque

Des accessoires homologués ne peuvent être attachés à l'appui-tête de passager avant que si le siège n'est pas occupé.

Sièges avant

Position de siège

⚠ Attention

Ne conduire que si le siège est correctement réglé.



30050

- S'asseoir avec les fesses aussi près que possible du dossier. Ajuster la distance entre le siège et les pédales de sorte que les jambes

soient légèrement fléchies en enfonçant les pédales. Reculer au maximum le siège du passager avant.

- S'asseoir avec les épaules aussi près que possible du dossier. Régler l'inclinaison du dossier de sorte qu'il soit possible d'atteindre le volant avec les bras légèrement fléchis. En tournant le volant, le contact entre les épaules et le dossier doit être maintenu. Ne pas trop incliner le dossier vers l'arrière. Angle d'inclinaison maximal recommandé d'environ 25°.
- Régler le volant ↪ 72.
- Régler le siège suffisamment haut que pour disposer d'un champ de vision claire de tous les côtés et de tous les instruments. Respecter un écartement d'au moins une main entre la tête et le cadre du toit. Les cuisses doivent reposer légèrement sur le siège sans s'y enfoncer.
- Régler les appuie-tête ↪ 36.
- Réglage de la hauteur des ceintures de sécurité ↪ 42.

Réglage de siège

⚠ Danger

Ne pas s'asseoir à moins de 25 cm du volant afin de permettre un déploiement sûr de l'airbag.

⚠ Attention

Ne jamais régler les sièges en roulant. Ils pourraient se déplacer de manière incontrôlée.

Position du siège



Tirer la poignée, déplacer le siège et relâcher la poignée.

Dossiers de siège



Tourner la molette. Ne pas s'appuyer sur le dossier pendant le réglage.

Hauteur de siège



Mouvement de pompage du levier
vers le haut = plus haut
vers le bas = plus bas

Rabattement du siège



Soulever la poignée de déverrouillage et basculer le dossier vers l'avant. Abaisser la poignée de déverrouillage et le dossier s'engage en position basse. Coulisser le siège vers l'avant.

Pour redresser le dossier, il se verrouille dans sa position de départ. Soulever la poignée de déverrouillage, ramener le dossier à la verticale, abaisser la poignée et le dossier se verrouille.

Le rabattement du dossier vers l'avant est uniquement possible quand le dossier est en position verticale.

Ne pas manœuvrer la molette de réglage de dossier quand le dossier est basculé vers l'avant.

Corsa OPC



Enlever la ceinture de sécurité de son attache sur le dossier.

Soulever la poignée de déverrouillage sur l'arrière du dossier, incliner le dossier vers l'avant et abaisser le levier. Coulisser le siège vers l'avant.

Pour ramener le dossier à la verticale, coulisser le siège vers l'arrière, soulever la poignée de déverrouillage et ramener le dossier à la verticale. Abaisser la poignée et le dossier se verrouille.

Le rabattement du dossier vers l'avant est uniquement possible quand le dossier est en position verticale.

Ne pas manœuvrer la molette de réglage de dossier quand le dossier est basculé vers l'avant.

Chauffage

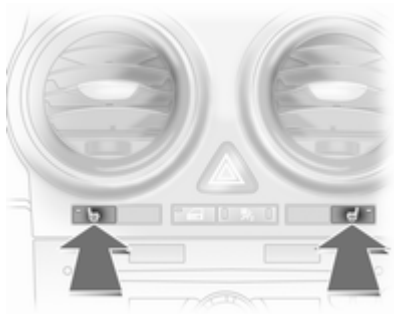

Activer le chauffage en appuyant sur le bouton  correspondant au siège avec le contact mis.

LED allumée dans le bouton  : le siège correspondant est chauffé.

Le chauffage des sièges n'est possible qu'avec le moteur en marche et pendant un Autostop.

Ceintures de sécurité



Les ceintures de sécurité sont bloquées au cours des fortes accélérations ou décélérations du véhicule afin de protéger les occupants.

Attention

Boucler la ceinture de sécurité avant chaque déplacement.

Les personnes non attachées mettent en danger tous les occupants du véhicule, en plus d'eux-mêmes.

Les ceintures de sécurité sont conçues pour n'être utilisées que par une seule personne à la fois. Elles ne sont pas adaptées aux personnes de moins de 12 ans ou mesurant moins de 150 cm. Système de sécurité pour enfants ⇨ 48.

Vérifier régulièrement toutes les parties du système de ceinture pour s'assurer qu'elles fonctionnent bien et qu'elles ne sont pas endommagées et ne sont pas contaminées.

Faire remplacer les pièces endommagées. Après un accident, faire remplacer les ceintures et les rétracteurs de ceinture déclenchés dans un atelier.

Remarque

S'assurer que les ceintures ne sont pas coincées ni endommagées par des chaussures ou des objets tranchants. Empêcher que des saletés ne pénètrent dans les rétracteurs de ceinture.

Rappel de ceinture de sécurité 
⇨ 83.

Limiteurs d'effort

Aux sièges avant, ils réduisent la charge sur le corps grâce à un relâchement progressif de la ceinture pendant une collision.

Rétracteurs de ceinture

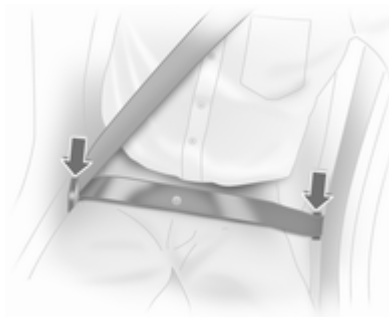

Les ceintures de sécurité des sièges avant sont tendues en cas de collision avant et arrière d'une certaine gravité.

Attention

Une manipulation incorrecte (par exemple la dépose ou repose des ceintures) peut provoquer le déclenchement des rétracteurs de ceinture pouvant entraîner des blessures.

Le déclenchement des rétracteurs de ceinture est indiqué par un témoin  ⇨ 83 qui est allumé.

Faire remplacer les rétracteurs de ceinture déclenchés par un atelier. Les rétracteurs de ceinture ne se déclenchent qu'une seule fois.

Remarque

Ne pas fixer ou installer d'accessoires ou d'autres objets pouvant entraver le fonctionnement des rétracteurs de ceinture. Ne pas apporter de changement aux composants des rétracteurs de ceinture car cela annulerait l'homologation du véhicule.

Ceinture de sécurité à trois points

Pose de la ceinture de sécurité



Tirer la ceinture hors de l'enrouleur, la guider sur le corps sans la vriller et insérer le verrou plat dans la ceinture. En roulant, tendre régulièrement la sangle abdominale en tirant sur la sangle thoracique.

Sur la Corsa OPC : faire passer la ceinture de sécurité via l'attache de ceinture du dossier quand la ceinture de sécurité est bouclée.

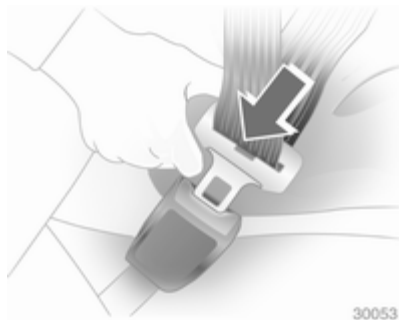

30053

Le port de vêtement larges ou épais gêne la position tendue de la ceinture. Ne pas placer d'objets, comme un sac à main ou un téléphone portable, entre la ceinture et le corps.

⚠ Attention

Ne pas faire passer la ceinture sur des objets durs ou fragiles dans les poches des vêtements.

Réglage de hauteur



1. Sortir un peu la ceinture.
2. Appuyer sur le bouton.
3. Régler la hauteur et encliqueter de manière audible.

Régler la hauteur de sorte que la ceinture passe au-dessus de l'épaule. Elle ne doit pas passer sur le cou ou le haut du bras.

Ne pas procéder au réglage en roulant.

Dépose de la ceinture de sécurité



30054

Pour détacher la ceinture, appuyer sur le bouton rouge de la serrure.

Ceinture de sécurité des sièges extérieurs arrière

Quand elle n'est pas utilisée ou pour rabattre les dossiers arrière, faire passer la ceinture de sécurité via l'attache de ceinture.

Utilisation de la ceinture de sécurité pendant la grossesse



⚠ Attention

La sangle abdominale doit passer le plus bas possible sur le bassin pour éviter la pression sur le bas-ventre.

Système d'airbag

Le système d'airbags se compose de plusieurs éléments.

Une fois déclenché, les airbags se déploient en quelques millisecondes. Il se dégonfle si rapidement que cela passe souvent inaperçu pendant la collision.

⚠ Attention

En cas de manipulation non conforme, les systèmes d'airbags peuvent se déclencher en explosant.

Remarque

Dans la zone de la console centrale se trouve l'électronique de commande des systèmes d'airbags et de rétracteurs de ceinture. Ne ranger aucun objet magnétique à cet endroit.

Ne pas coller d'autocollant sur les recouvrements des airbags et ne pas les recouvrir d'autres matériaux.

Chaque airbag ne peut être déclenché qu'une seule fois. Faire remplacer les airbags déclenchés par un atelier. En outre, il peut être nécessaire de faire remplacer le volant, le tableau de bord, des pièces de garnissage, les joints de portes, les poignées et les sièges.

Ne pas apporter de changement au système d'airbag car cela annulerait l'homologation du véhicule.

Les gaz chauds qui s'échappent quand les airbags se déploient peuvent occasionner des brûlures.

Témoin  des systèmes d'airbags
 ⇨ 83.

Système d'airbag frontal

Le système d'airbags avant se compose de deux airbags, un dans le volant et un autre dans le tableau de bord en face du passager avant. Ils sont reconnaissables à l'inscription **AIRBAG**.



Par ailleurs, un autocollant d'avertissement se trouve sur le côté du tableau de bord, visible quand la porte du passager avant est ouverte.

Le système d'airbag frontal se déclenche en cas d'un accident d'une certaine gravité. Le contact doit être mis.

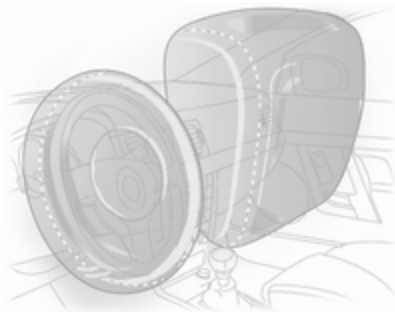

Le mouvement vers l'avant des occupants avant est décéléré, ce qui réduit considérablement le risque de blessure de la tête et de la partie supérieure du corps.

⚠ Attention

Une protection optimale n'est assurée que si le siège est en position correcte ↪ 37.

Ne placer aucune partie du corps ni objet dans la zone de déploiement de l'airbag.

Poser la ceinture de sécurité de la manière correcte et la boucler de manière sûre. C'est indispensable pour que la protection de l'airbag soit efficace.

Système d'airbag latéral



Le système d'airbag latéral se compose d'un airbag dans chacun des dossiers de siège avant et dans les dossiers des sièges arrière extérieurs. Ils sont reconnaissables à l'inscription **AIRBAG**.

Le système d'airbag latéral se déclenche en cas d'un accident d'une certaine gravité. Le contact doit être mis.

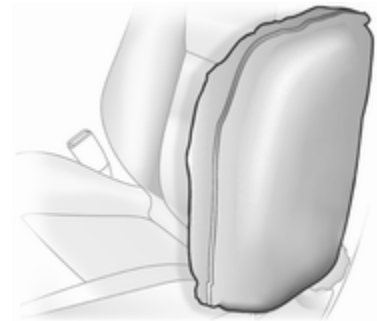

Le risque de blessures au bassin et à la partie supérieure du corps est considérablement réduit en cas de collision latérale.

⚠ Attention

Ne placer aucune partie du corps ni objet dans la zone de déploiement de l'airbag.

Remarque

N'utiliser que des housses de protection de siège qui sont homologuées pour le véhicule. Ne pas couvrir les airbags.

Système d'airbag rideau

Le système d'airbags rideaux se compose d'un airbag de cadre de toit, de chaque côté du véhicule. Ceci est reconnaissable à l'inscription **AIRBAG** sur les montants de toit.

Le système d'airbag rideau se déclenche en cas d'un accident d'une certaine gravité. Le contact doit être mis.

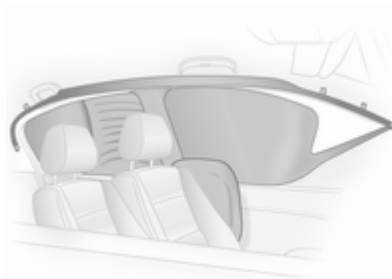

Le risque d'accident à la tête est fortement réduit en cas d'impact latéral.

⚠ Attention

Ne placer aucune partie du corps ni objet dans la zone de déploiement de l'airbag.

Les crochets dans les poignées de cadre de toit peuvent uniquement servir à suspendre des vêtements légers, sans cintre. Ne pas garder d'objets dans ces vêtements.

Désactivation d'airbag

Les systèmes d'airbags frontal et latéral du siège de passager avant doivent être désactivés si un système de sécurité pour enfant doit être installé sur ce siège. Le système d'airbag rideau, les rétracteurs de ceinture et tous les systèmes d'airbags du conducteur restent actifs. Les systèmes d'airbags de passager avant sont activés à la livraison du véhicule.



Témoin  et LED du bouton non allumés :

les systèmes d'airbags du passager avant sont actifs. Aucun système de sécurité pour enfant ne peut être installé.

Témoin  et LED du bouton allumés :

les airbags de passager avant sont désactivés et ne se déploieront pas en cas de collision. Un système de sécurité pour enfants, conformément au tableau **Emplacements de montage d'un système de sécurité pour enfant**, peut être installé ⇨ 50.



Danger

Risque de blessure mortelle pour un enfant placé dans un système de sécurité pour enfant quand l'airbag pour passager avant est activé.

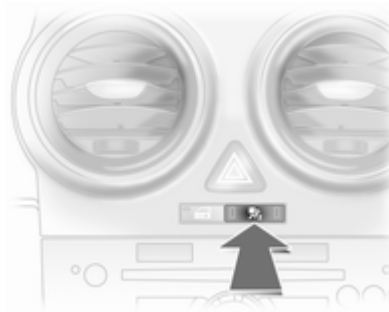

Risque de blessure mortelle pour un adulte quand l'airbag pour passager avant est désactivé.



Désactivation:

- mettre le contact, le témoin  clignote,
- appuyer sur le bouton  dans les 15 secondes et le maintenir enfoncé,
- après 2 secondes environ, vous entendrez un signal sonore de confirmation. Relâcher le bouton  après 4 secondes supplémentaires, au moins.

Activation:

- mettre le contact, le témoin  clignote,
- appuyer sur le bouton  dans les 15 secondes et le maintenir enfoncé,
- après 2 secondes environ, vous entendrez un signal sonore de confirmation. Relâcher le bouton  après 4 secondes supplémentaires, au moins.

Ce n'est que si le témoin ne s'allume pas que les systèmes d'airbags de passager avant se déploient en cas de collision.

Ne changer de mode que si le véhicule est à l'arrêt avec le contact coupé.

Le mode reste enclenché jusqu'au prochain changement.

Témoin de désactivation d'airbag
⇨ 83.

Le démarrage du moteur met fin la procédure de modification du réglage.

Le réglage peut alors uniquement être modifié une fois que le contact a été coupé, puis remis.

Systèmes de sécurité pour enfant

Quand un système de sécurité pour enfant est employé, faire attention aux instructions de montage et d'utilisation qui suivent ainsi qu'à celles fournies avec le système de sécurité pour enfant.

Toujours se plier aux réglementations locales ou nationales. Dans certains pays, l'utilisation de systèmes de sécurité pour enfant est interdite sur certains sièges.

Attention

Lors de l'utilisation d'un système de sécurité pour enfant sur le siège du passager avant, les systèmes d'airbags du siège de passager avant doivent être désactivés ; si ce n'est pas le cas, le déclenchement des airbags entraîne un risque de blessure mortelle pour l'enfant.

Ceci est particulièrement vrai si un système de sécurité pour enfant dos à la route est utilisé sur le siège du passager avant.

Sélection du système adéquat

Les sièges arrière constituent l'emplacement idéal pour fixer le système de sécurité pour enfant. Les enfants devraient voyager aussi longtemps que possible avec le dos à la route. En cas d'accident, ceci assure que moins de contraintes sollicitent la colonne vertébrale de l'enfant, toujours très fragile.

Les enfants âgés de moins de 12 ans qui ont une taille inférieure à 150 cm ne sont autorisés à voyager que dans un système de sécurité adapté à l'enfant. Les systèmes de sécurité qui conviennent sont ceux qui satisfont à la norme CEE 44-03 ou

CEE 44-04. Comme une position correcte de la ceinture est rarement possible avec un enfant de taille inférieure à 150 cm, nous vous recommandons vivement d'utiliser un système de sécurité pour enfants adéquat, même si cela n'est plus légalement obligatoire au vu de l'âge de l'enfant.

Ne jamais transporter un enfant assis sur vos jambes. Le poids de l'enfant deviendra impossible à retenir en cas de collision.

Lors du transport d'enfants, utiliser des systèmes de sécurité pour enfant adaptés à leur poids.

S'assurer que le système de sécurité pour enfant à installer est compatible avec le type de véhicule.

S'assurer que la position de montage du système de sécurité pour enfant dans le véhicule est correcte.

Ne laisser les enfants monter et descendre du véhicule que du côté opposé au trafic.

Quand le système de sécurité pour enfant n'est pas employé, attacher le siège avec une ceinture de sécurité ou l'enlever du véhicule.

Remarque

Ne pas coller d'objets sur les systèmes de sécurité pour enfant et ne pas les recouvrir d'autres matériaux.

Il faut remplacer les systèmes de sécurité pour enfant qui ont subi des contraintes dans un accident.

Emplacements de montage d'un système de sécurité pour enfant

Possibilités autorisées de fixation de système de sécurité pour enfant

Catégorie de poids et classe d'âge	Sur le siège du passager avant		Sur les sièges arrière extérieurs	Sur le siège arrière central
	airbag activé	airbag désactivé		
Groupe 0 : jusqu'à 10 kg ou environ 10 mois	X	U ¹	U ²	X
Groupe 0+ : jusqu'à 13 kg ou environ 2 ans	X	U ^{1, 2}	U ²	X
Groupe I : de 9 à 18 kg ou environ de 8 mois à 4 ans	X	U ^{1, 2}	U ²	X
Groupe II : 15 à 25 kg ou environ de 3 à 7 ans	X	X	U	X
Groupe III : 22 à 36 kg ou environ de 6 à 12 ans	X	X	U	X

¹ = Uniquement si les systèmes d'airbags de passager avant sont désactivés. Si le système de sécurité pour enfant est attaché par une ceinture de sécurité à trois points, régler le siège à sa hauteur maximale et s'assurer que la ceinture de sécurité du véhicule se dirige vers l'avant à partir de son point d'ancrage supérieur.

² = Siège disponible avec étriers de fixation ISOFIX et Top-Tether (pas disponible sur le siège du passager avant de la Corsa OPC).

U = Valable universellement en combinaison avec ceinture de sécurité à trois points.

X = Pas de système de sécurité pour enfant autorisé dans cette catégorie de poids.

Possibilités autorisées de fixation de système de sécurité pour enfant ISOFIX

Catégorie de poids	Catégorie de taille	Fixation	Sur le siège du passager avant	Sur les sièges arrière extérieurs	Sur le siège arrière central
Groupe 0 : jusqu'à 10 kg	E	ISO/R1	IL	IL	X
Groupe 0+ : jusqu'à 13 kg	E	ISO/R1	IL	IL	X
	D	ISO/R2	X	X	X
	C	ISO/R3	X	X	X
Groupe I : de 9 à 18 kg	D	ISO/R2	X	X	X
	C	ISO/R3	X	X	X
	B	ISO/F2	IL, IUF	IL, IUF	X
	B1	ISO/F2X	IL, IUF	IL, IUF	X
	A	ISO/F3	X	X	X

IL = Convient pour les systèmes de sécurité ISOFIX des catégories « Spécifique au véhicule », « Usage restreint » ou « Semi-universel ». Le système de sécurité ISOFIX doit être homologué pour le type de véhicule spécifique.

IUF = Convient aux systèmes de sécurité ISOFIX pour enfant face à la route de la catégorie universelle homologuée pour une utilisation dans cette catégorie de poids.

X = Pas de système de sécurité ISOFIX pour enfant homologué dans cette catégorie de poids.

Catégorie de taille ISOFIX et siège pour info

- A - ISO/F3 = Système de sécurité pour enfant face à la route pour des enfants de taille maximale dans la catégorie de poids de 9 à 18 kg.
- B - ISO/F2 = Système de sécurité pour enfant face à la route pour des enfants plus petits dans la catégorie de poids de 9 à 18 kg.
- B1 - ISO/F2X = Système de sécurité pour enfant face à la route pour des enfants plus petits dans la catégorie de poids de 9 à 18 kg.
- C - ISO/R3 = Système de sécurité pour enfant dos à la route pour des enfants de taille maximale dans la catégorie de poids jusqu'à 13 kg.
- D - ISO/R2 = Système de sécurité pour enfant dos à la route pour des enfants plus petits dans la catégorie de poids jusqu'à 13 kg.
- E - ISO/R1 = Système de sécurité pour enfant dos à la route pour de jeunes enfants dans la catégorie de poids jusqu'à 13 kg.

Systèmes de sécurité pour enfant Isofix



Fixer les systèmes de sécurité pour enfants ISOFIX homologués pour le véhicule aux étriers de fixation.

Des systèmes de sécurité pour enfants ISOFIX homologués universellement peuvent être utilisés quand les étriers de fixation ISOFIX sont employés.

Les étriers de fixation ISOFIX sont signalés par une étiquette sur le dossier.

Suivre scrupuleusement les instructions de montage fournies avec le système de sécurité pour enfant ISOFIX.

Systèmes de sécurité pour enfant Top-Tether

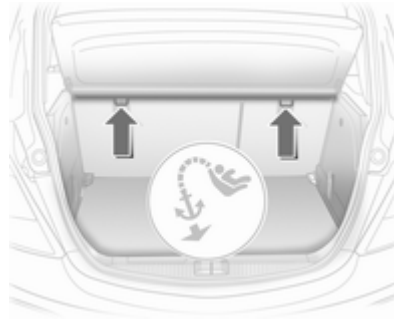

Fixer les systèmes de sécurité pour enfant Top-Tether aux œillets de fixation au dos du siège arrière et au rail du siège passager dans la cave à pieds arrière. La sangle doit alors passer entre les deux tiges de guidage de l'appui-tête.



Le garnissage du montant de toit arrière et les points de fixation comportent des symboles indiquant les œillets de fixation auxquels le système de sécurité pour enfant doit être attaché.

Seuls des systèmes de sécurité pour enfant Top-Tether homologués universellement peuvent être utilisés pour une fixation Top-Tether.

Suivre scrupuleusement les instructions de montage fournies avec le système de sécurité pour enfant Top-Tether.

Rangement

Espaces de rangement	54
Coffre	64
Galerie de toit	69
Informations sur le chargement ...	70

Espaces de rangement

Boîte à gants

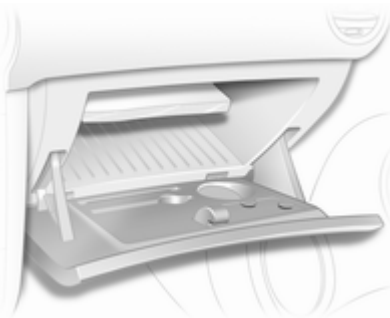

La boîte à gants est dotée :

- d'un porte-carte au format carte de crédit ;
- d'un porte-crayon ;
- d'un support pour lampe de poche.

En roulant, la boîte à gants doit rester fermée.

Porte-gobelets



Un porte-gobelet est disposé à l'avant de la console centrale.

Sur les véhicules de tourisme à 3 portes, il y en a également un sur le côté du siège arrière.

Vide-poches sous le siège



Lever le bord et tirer pour l'ouvrir.
Charge maximum : 1,5 kg. Pour le fermer, le repousser vers l'arrière et l'encliqueter.

Système de transport arrière

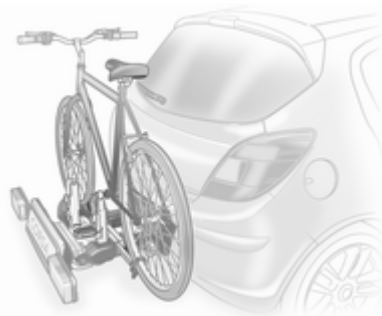

Le système de transport arrière (système Flex-Fix) permet de fixer des vélos au support de transport extractible intégré dans le plancher du véhicule. Le transport d'autres objets n'est pas autorisé.

La charge maximale du système de transport arrière est de 40 kg. La charge maximale par vélo est de 20 kg.

S'il n'est pas utilisé, le système de transport doit être rétracté dans le plancher du véhicule.

Il faut veiller à ce que les vélos ne comportent pas d'objets susceptibles de se détacher pendant le transport.

Avertissement

Ne pas fixer de vélos avec pédaaliers en carbone aux porte-vélos. Les vélos risqueraient d'être endommagés.

Extension

Ouvrir le hayon.

⚠ Attention

Aucun personne ne peut rester dans la zone d'extension du système de transport arrière, risque de blessures.

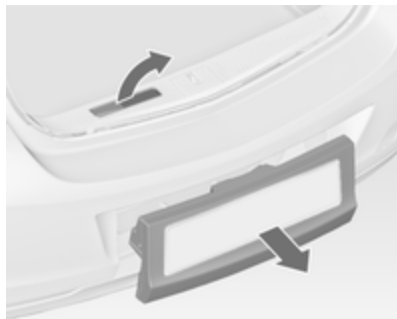

Tirer la poignée de déverrouillage vers le haut. Le système se déverrouille et est éjecté hors du pare-chocs.

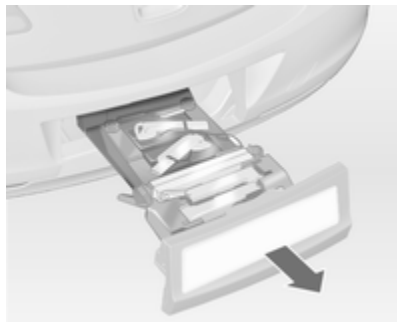

Sortir complètement le système de transport arrière jusqu'à ce que vous entendiez un déclic de verrouillage.

S'assurer qu'il n'est pas possible de repousser le système de transport arrière sans actionner à nouveau la poignée de déverrouillage.

⚠ Attention

Il n'est autorisé de fixer des objets sur le système de transport arrière que si le système a été correctement engagé. Si le système de transport arrière ne s'engage pas correctement, ne pas y fixer d'objets et le coulisser en position de rangement. Prendre contact avec un atelier.

Installation des feux arrière

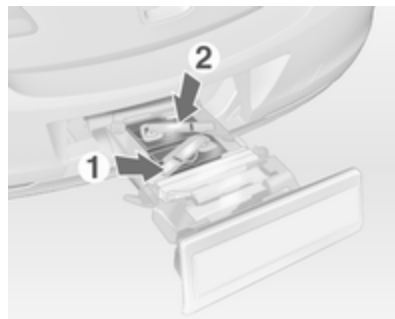

Enlever d'abord le feu arrière du logement avant (1), puis celui du logement arrière (2).

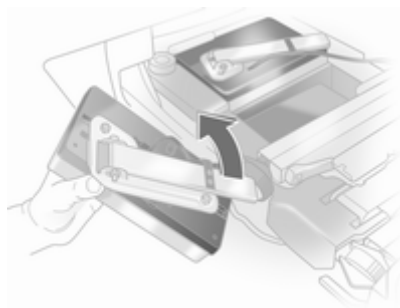

Ouvrir complètement le support d'ampoule au dos du feu arrière jusqu'à la butée.

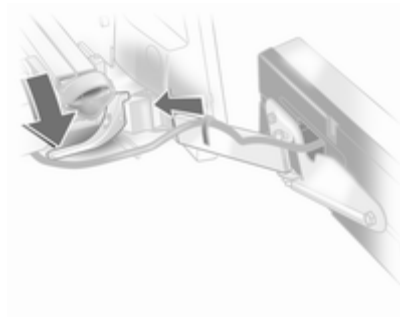

Abaisser le levier de blocage et pousser le support d'ampoules dans le dispositif de retenue jusqu'à la butée. Effectuer cette procédure pour les deux feux arrière.

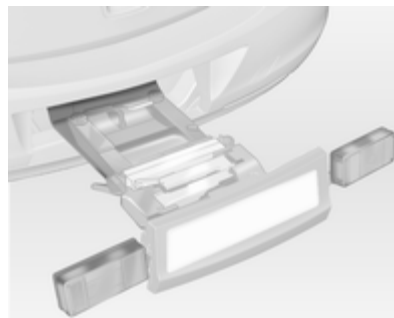

Vérifier la position des câbles et des feux pour s'assurer qu'ils sont correctement montés et positionnés.

Verrouiller le système de transport arrière

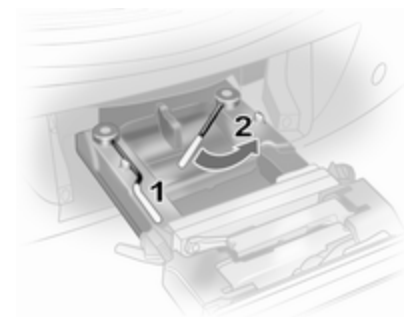

Basculer d'abord le levier de blocage gauche (1), puis le levier de blocage droit (2) jusqu'à ce qu'ils viennent en butée. Les deux leviers de blocage doivent être dirigés vers l'arrière, sinon la sécurité de fonctionnement n'est pas garantie.

Remarque

Fermer le hayon.

Déplier les logements de pédalier

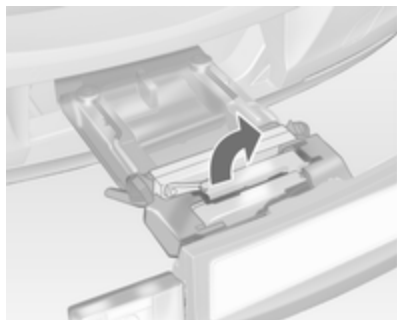

Plier un logement de pédalier, ou les deux, vers le haut jusqu'à ce que le support diagonal s'engage.

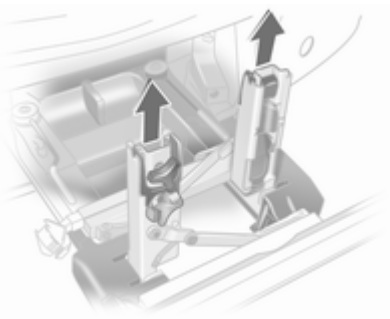

Enlever les fixations de pédalier se trouvant dans les logements.

Adaptation du système de transport arrière à un vélo

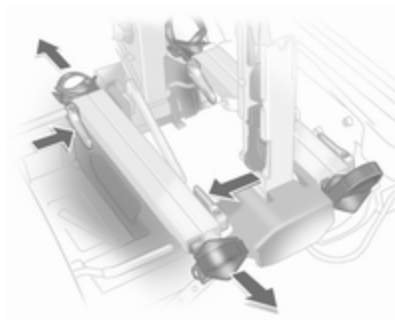

Appuyer sur la poignée de déverrouillage et sortir les logements de roue.

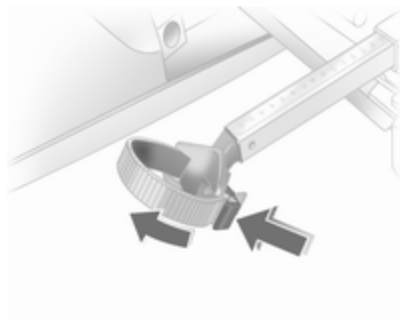

Pousser la poignée de déverrouillage sur le dispositif de retenue par sangle et enlever ce dernier.

Préparation du vélo pour sa fixation

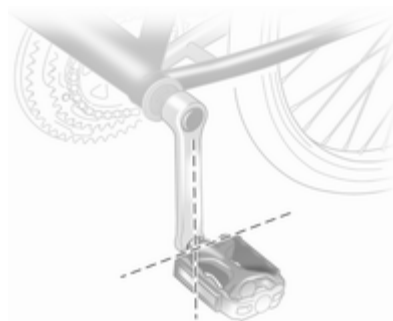

Remarque

La largeur maximale de la manivelle de pédale doit être de 38,3 mm et la profondeur maximale, de 14,4 mm.

Faire tourner la manivelle de pédale gauche (côté opposé au plateau de chaîne) pour la positionner verticalement vers le bas. La pédale de la manivelle gauche du pédalier doit être à l'horizontale.

Le vélo à l'avant doit avoir sa roue avant du côté gauche du véhicule.

Le vélo à l'arrière doit avoir sa roue avant du côté droit du véhicule.

Fixation du vélo sur le système de transport arrière

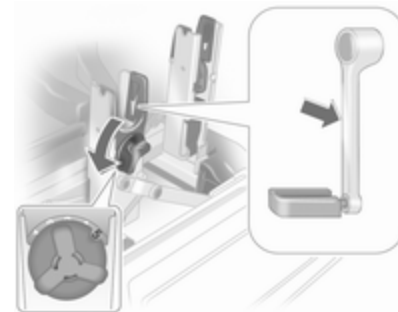

À l'aide du levier rotatif du logement de pédalier, adapter grossièrement l'unité réglable de pédalier au débordement de la manivelle de pédale.

Si le vélo a des manivelles de pédale qui sont droites, dévisser complètement l'unité de pédalier (position 5).



Placer le vélo. La manivelle de pédale devant être placée dans l'ouverture du logement de pédalier, comme montré sur l'illustration.

Avertissement

S'assurer que la pédale ne touche pas la surface du système de transport arrière. Sinon, le pédalier peut être endommagé pendant le transport.

Si le vélo a des manivelles de pédale qui sont courbées, visser l'unité de pédalier au maximum (position 1).

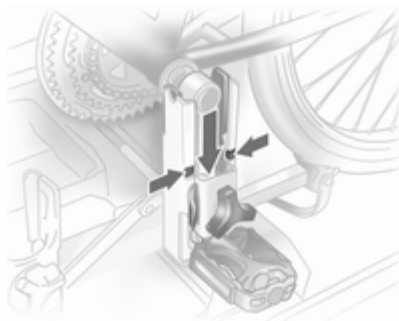

Introduire le support de manivelle dans le rail de chaque logement de manivelle depuis le haut et le coulisser vers le bas au moins jusqu'aux encoches.

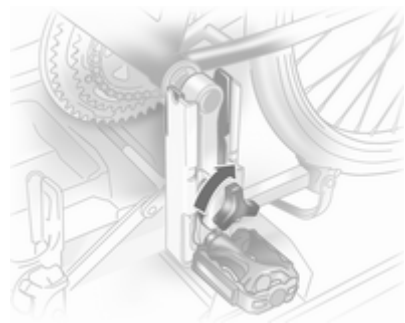

Bloquer la manivelle de pédale en tournant la vis de blocage sur la fixation de pédalier.



Positionner les logements de roue de sorte que le vélo soit plus ou moins horizontal. La distance entre les pédales et le hayon doit être d'au moins 5 cm.

Les deux pneus du vélo doivent se trouver dans les logements de roue.

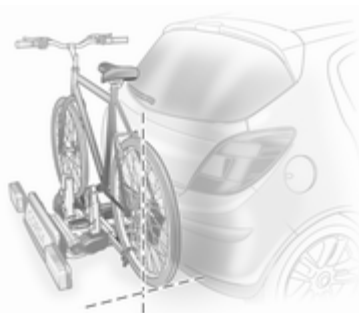

Aligner le vélo dans le sens longitudinal du véhicule : desserrer légèrement la fixation de pédalier ;

Placer le vélo verticalement en utilisant le levier rotatif du logement de manivelle de pédale.

Si les deux vélos se gênent mutuellement, les positions relatives des vélos peuvent être adaptées en réglant les logements de roue et le levier rotatif du logement de pédalier jusqu'à ce que les deux vélos ne se touchent plus. S'assurer qu'ils sont suffisamment écartés du véhicule.

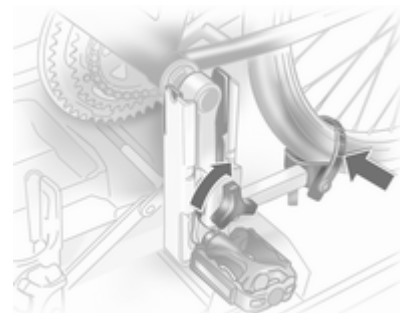

Serrer la vis de blocage de la fixation de pédalier au maximum à la main.

Attacher les deux roues du vélo aux logements de roue en utilisant les dispositifs de retenue par sangle.

Vérifier que le vélo est correctement fixé.

Avertissement

Veiller à ce que l'écartement entre le vélo et le véhicule soit au moins de 5 cm.

Les réglages des logements de roue et du levier rotatif du logement de pédalier devraient être notés et conservés pour chaque vélo. Un pré-réglage correct facilite la pose du vélo.

Remarque

Pour améliorer la visibilité, il est recommandé de fixer un signal de danger sur le vélo le plus en arrière.

Démontage du vélo du système de transport arrière

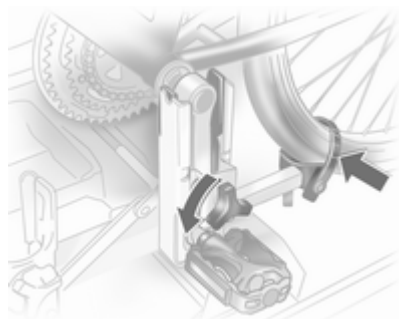

Détacher les dispositifs de retenue par sangle sur les deux roues du vélo.

Maintenir le vélo, desserrer la vis de blocage de la fixation du pédalier, puis soulever la fixation de pédalier pour l'enlever.

Rétracter le système de transport arrière

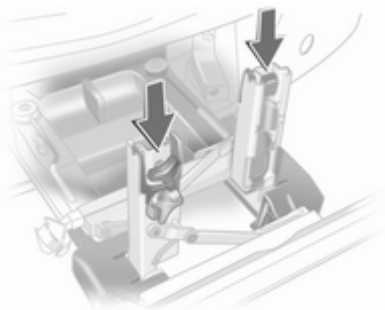

Pousser les fixations de pédalier dans les logements, comme indiqué sur l'illustration.

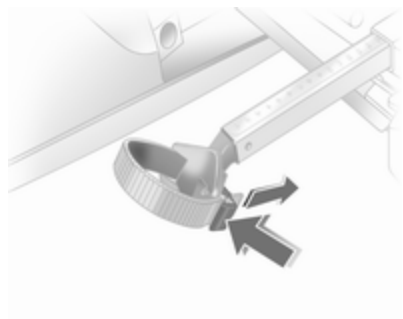

Insérer le dispositif de retenue par sangle et le tirer vers le bas au maximum.

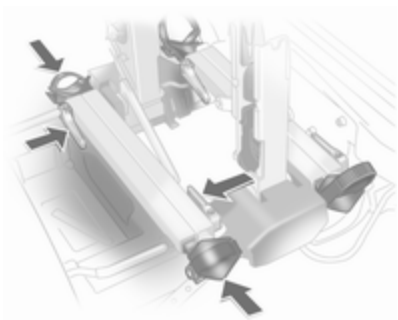

Appuyer sur la poignée de déverrouillage et coulisser les logements de roue aussi loin que possible.

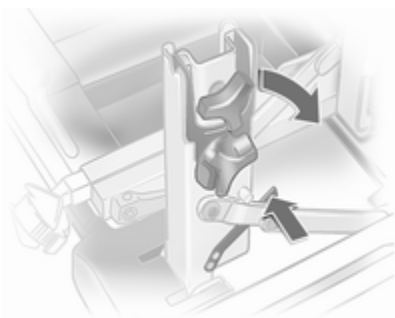

Désencliqueter le levier de verrouillage du support diagonal et rabattre les deux logements de pédalier vers le bas.

⚠ Attention

Risque de coincement.

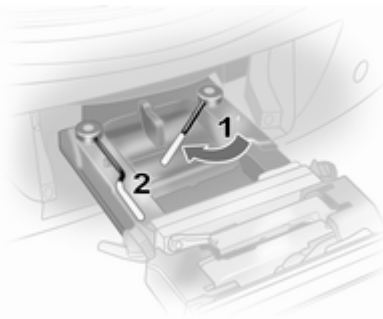

Pivoter d'abord le levier de blocage droit (1) vers l'intérieur, puis le levier de blocage gauche (2) jusqu'à ce qu'ils puissent être engagés dans leur logement respectif.

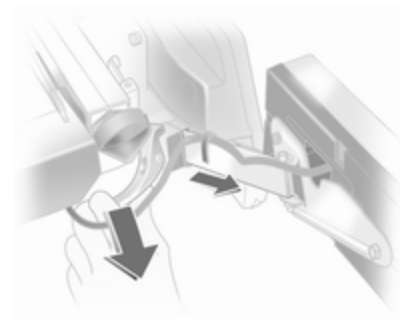

Abaisser le levier de blocage et sortir les deux supports de feu hors des logements.

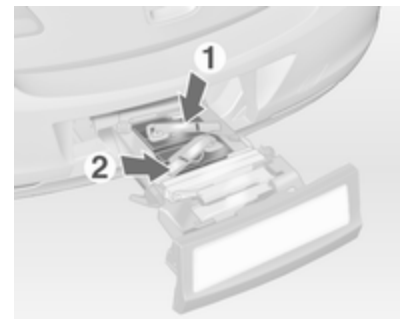

Replier les supports d'ampoules au dos des feux arrière.

Placer d'abord le feu arrière avant (1), puis le feu arrière arrière (2) dans leurs logements et les enfoncer le plus profondément possible. Repousser les câbles au maximum dans tous les guides pour éviter tout dégât.



Ouvrir le hayon.

Soulever la poignée de déverrouillage et repousser le système dans le pare-chocs jusqu'à ce qu'il se verrouille.

La poignée de déverrouillage doit revenir dans sa position de départ.

⚠ Attention

Si le système ne peut pas être correctement engagé, prendre contact avec un atelier.

Coffre

Agrandissement du coffre

Le dossier arrière, en un bloc ou de manière séparée, peut être verrouillé en position verticale pour le transport d'objets volumineux.

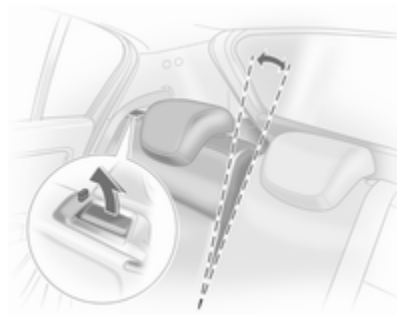

Tirer la manette de déverrouillage, tirer le dossier vers l'avant en position verticale et le verrouiller.

Lors du déverrouillage, un repère rouge apparaît à côté de la poignée de déverrouillage. Le dossier n'est verrouillé correctement que si l'axe rouge ne dépasse plus.

Si le dossier est séparé, déverrouiller le côté adéquat et déverrouiller des deux côtés si le dossier est en une seule pièce.

Rabattre les dossiers arrière

Si nécessaire, enlever le cache-bagages.

Abaisser les appuis-tête en enfonçant le loquet.

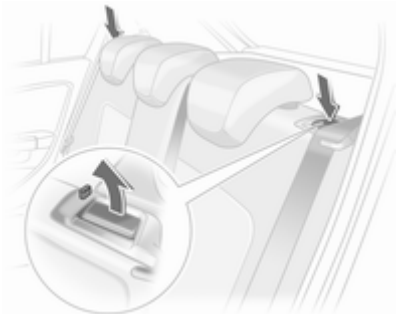

Guider les ceintures de sécurité via les supports latéraux afin de les protéger d'éventuels endommagements. Lors du rabattement des dossiers, tirer les ceintures de sécurité avec eux.

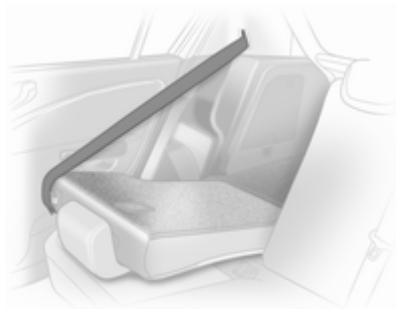

Déverrouiller le dossier (en une pièce ou séparé) en utilisant la poignée de déverrouillage et le rabattre sur l'assise du siège.

Si le dossier est séparé, déverrouiller le côté adéquat et déverrouiller des deux côtés si le dossier est en une seule pièce.

Si le véhicule doit être chargé par une porte arrière, sortir la ceinture de sécurité du guide de dossier, la rouler et insérer le verrou plat dans l'attache du pare-soleil latéral.

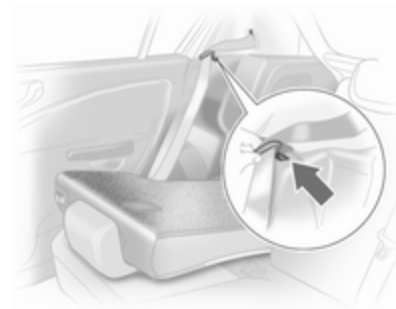

Redresser les dossiers de siège arrière et laisser les mécanismes de verrouillage s'engager de manière audible des deux côtés. Une fois que les dossiers sont verrouillés, le repère rouge ne doit plus dépasser.

Les dossiers de siège arrière peuvent être verrouillés dans deux positions.

Ne pas coincer la ceinture de sécurité quand le dossier est redressé.

Poser le cache-bagages.

⚠ Attention

Ne jamais conduire la voiture si les dossiers ne sont pas correctement verrouillés en position car cela accroît le risque de blessure ou de dégât au chargement ou au véhicule en cas de freinage brusque ou de collision.

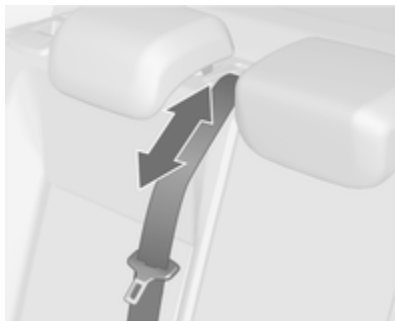

La ceinture de sécurité du siège central peut être bloquée quand le dossier est relevé trop rapidement. Pour débloquer l'enrouleur, rentrer la ceinture de sécurité ou la sortir d'environ 20 millimètres, puis la laisser aller.

Cache-bagages

Ne pas poser d'objets sur le cache-bagages.

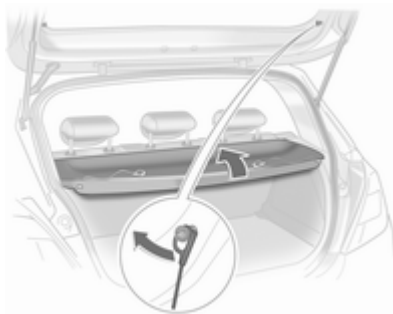
Véhicule de tourisme 5 portes

Soulever le cache-bagages vers l'arrière jusqu'à ce qu'il se déverrouille, puis l'enlever.

Le montage s'effectue dans l'ordre inverse.

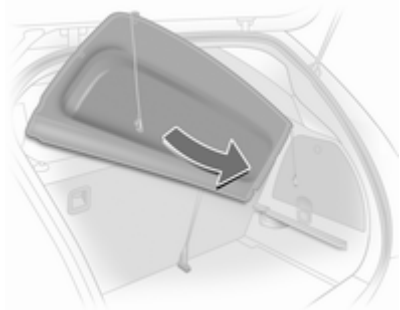
Véhicule de tourisme 3 portes

Soulever le cache-bagages vers l'arrière jusqu'à ce qu'il se déverrouille, l'incliner puis l'enlever.

Le montage s'effectue dans l'ordre inverse.

Rangement

Quand le coffre est totalement rempli, ranger le cache-bagages derrière les dossiers de siège arrière :

Soulever le cache-bagages vers l'arrière jusqu'à ce qu'il se déverrouille, puis le glisser dans les guides derrière les dossiers de siège.

Fourgonnette

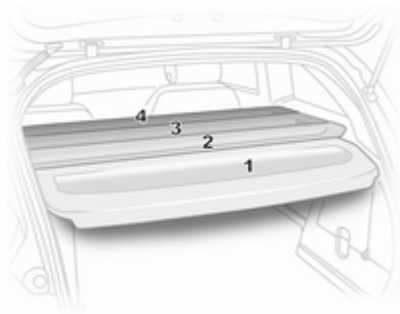

Le cache-bagages est composé de quatre éléments qui peuvent être posés et enlevés de manière individuelle.

L'élément arrière (1) est identique, au niveau de sa pose et de son enlèvement, à celui des véhicules de tourisme à 3 portes ⇨ 66.

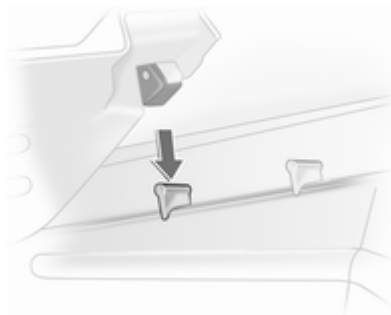

Pour enlever les trois autres éléments (dans l'ordre de 2 à 4), les soulever à l'arrière, les déverrouiller, les tourner et les enlever.

Replacer les éléments dans l'ordre de 4 à 1. Engager les éléments dans les logements latéraux.

Les éléments se chevauchent au niveau des points de raccordement quand ils sont fermés.

Recouvrement des rangements dans le plancher arrière

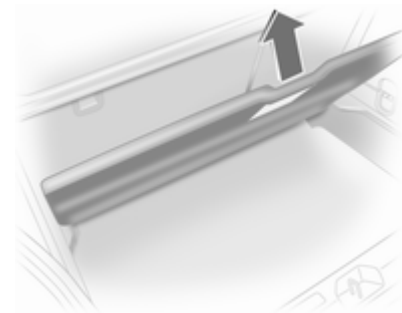

Le plancher du double espace de chargement peut être placé à deux positions dans le coffre :

- directement sous le cache de la niche de roue de secours ou le tapis de sol,
- ou dans les ouvertures supérieures du coffre.

Pour déposer le couvercle de l'espace de chargement, le soulever à l'aide du levier et l'amener vers l'arrière.

Pour insérer le couvercle de l'espace de chargement, le pousser vers l'avant dans le guide correspondant, puis l'abaisser.

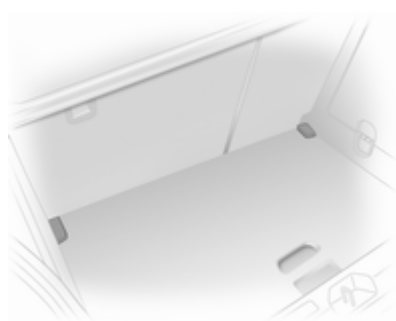

S'il est monté en position supérieure, le volume compris entre le plancher de l'espace de chargement et le cache de la roue de secours peut être utilisé comme compartiment de rangement.

Dans cette position, si les dossiers de siège arrière sont rabattus vers l'avant, il est possible d'obtenir un espace de chargement quasiment plat.

Le plancher du double espace de chargement peut supporter une charge de 100 kg maximum.

Dans les modèles avec un kit de réparation des pneus, la niche de la roue de secours peut être utilisée comme espace de rangement supplémentaire.

Anneaux d'arrimage



Les anneaux d'arrimage servent à sécuriser les objets pour éviter qu'ils ne glissent, par exemple avec des sangles de serrage ou le filet à bagages.

Triangle de présignalisation

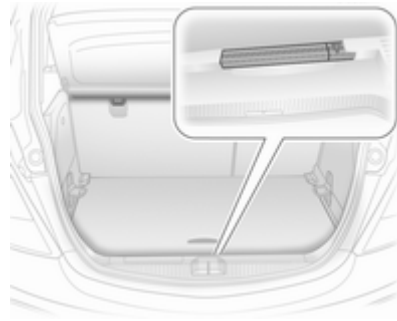

Ranger le triangle de présignalisation dans le coffre arrière : placer d'abord le triangle de présignalisation dans le côté gauche de son logement, puis l'insérer dans le guide à droite.

Pour enlever le triangle de présignalisation, soulever à droite et le sortir par la droite.

Trousse de secours

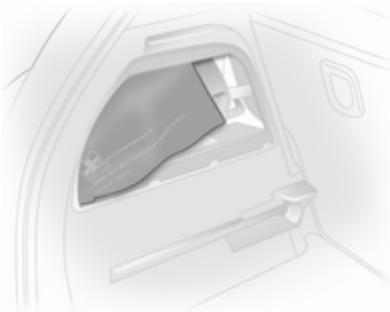

Ranger la boîte (trousse) de secours dans le compartiment de la paroi gauche du coffre.

Pour ouvrir le compartiment, dégager le couvercle et l'ouvrir.

Galerie de toit

Pour des raisons de sécurité et pour éviter d'endommager le toit, nous vous recommandons d'utiliser le système de galerie de toit homologué pour votre véhicule.

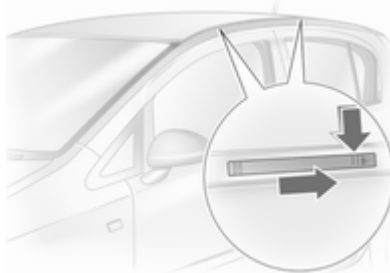

Respecter les instructions de montage et ôter la galerie de toit si elle n'est pas utilisée.

Montage sur les modèles sans toit ouvrant

Pousser les caches des fixations de galerie de toit vers le bas et les pousser vers l'arrière à l'aide d'une clé en capuchon de valve ↻ 178.

Montage sur les modèles avec toit ouvrant

Dégager les caches des fixations de galerie de toit en poussant la partie coulissante dans le sens de la flèche (p. ex. avec une pièce de monnaie) et l'enlever par le haut. Pour obturer les fixations de galerie de toit, introduire d'abord les caches à l'avant, puis engager la partie coulissante à l'arrière.

Attacher la galerie de toit aux points adéquats, voir les instructions fournies avec la galerie.

Informations sur le chargement

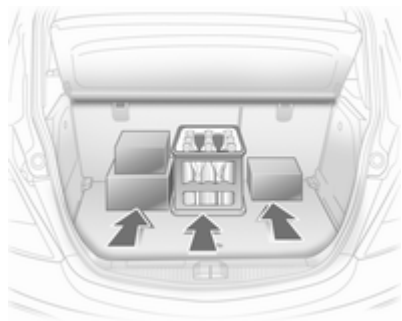

- Placer les objets lourds dans le coffre contre les dossiers. S'assurer que les dossiers sont correctement encliquetés. Dans le cas d'objets empilés, placer les plus lourds en bas.
- Attacher les objets avec des sangles de serrage fixées aux anneaux d'arrimage.
- Arrimer les objets dans le coffre pour éviter qu'ils ne glissent.

- En cas de transport d'objets dans le coffre, les dossiers des sièges arrière ne peuvent pas être inclinés vers l'avant.
- Le chargement ne doit pas dépasser le bord supérieur des dossiers.
- Ne placer aucun objet sur le cache-bagage, ni sur le tableau de bord et ne pas recouvrir le capteur sur le haut du tableau de bord.
- Le chargement ne doit pas gêner l'utilisation des pédales, du frein de stationnement et du levier de vitesses et ne doit pas gêner le conducteur dans ses mouvements. Ne pas laisser des objets non arrimés dans l'habitacle.
- Ne pas conduire avec le coffre ouvert.

⚠ Attention

Veiller à ce que le chargement à bord du véhicule soit solidement arrimé. Sans quoi, des objets pourraient se trouver projetés dans l'habitacle, provoquant des blessures ou des dégâts au chargement ou au véhicule.

- La charge utile est la différence entre le poids total autorisé en charge (voir plaquette signalétique ↪ 202) et le poids à vide selon norme CE. Pour calculer le poids à vide, saisir les données de votre véhicule indiquées dans le tableau des poids au début de ce manuel.

Le poids à vide selon CE inclut le poids du conducteur (68 kg), des bagages (7 kg) et tous les liquides (réservoir rempli à 90%).

Les équipements et accessoires en option augmentent le poids à vide.

- La charge sur le toit augmente la sensibilité au vent latéral du véhicule et altère la tenue de route du fait de l'élévation du centre de

gravité du véhicule. Répartir la charge de manière uniforme et l'arrimer fermement avec des sangles afin qu'elle ne glisse pas. Adapter la pression des pneus et la vitesse du véhicule à l'état de charge. Contrôler régulièrement les fixations et les resserrer.

Ne pas dépasser 120 km/h.

La charge admissible sur le toit est de 75 kg. La masse sur le toit est la somme des masses de la galerie de toit et de la charge.

Instruments et commandes

Commandes	72
Témoins et cadrans	79
Affichages d'information	89
Messages du véhicule	93
Ordinateur de bord	95
Personnalisation du véhicule	99

Commandes

Réglage du volant

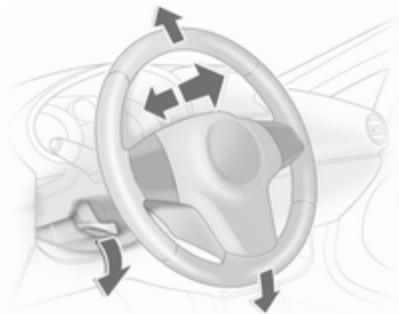

Débloquer le levier, régler le volant puis bloquer le levier et vérifier qu'il est bien verrouillé.

Ne régler le volant que lorsque le véhicule est arrêté et la direction débloquée.

Commandes au volant

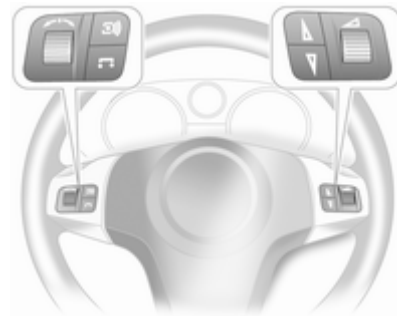



Les fonctions de l'Infotainment System et de l'Info-Display peuvent être commandées à partir des boutons du volant.

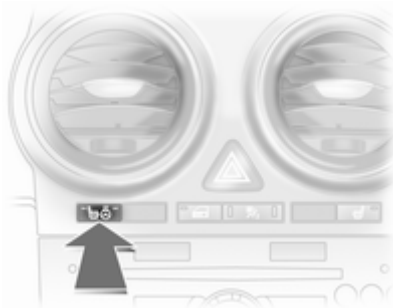

Plus d'informations sont disponibles dans le Manuel de l'Infotainment System.

Volant chauffé



Enclencher le chauffage, en association avec le chauffage de siège, en appuyant sur le bouton   une fois ou plusieurs fois, le contact étant mis.

LED  allumée : le chauffage du siège conducteur est enclenché.

LED  et  allumées : le chauffage du siège conducteur et le chauffage du volant sont enclenchés.

LED  allumée : le chauffage du volant est enclenché.



Quand le moteur tourne et pendant un Autostop, le volant est chauffé dans les zones représentées sur l'illustration ci-dessus.

Avertisseur sonore



Appuyer sur .

Essuie-glace / lave-glace avant

Essuie-glace avant

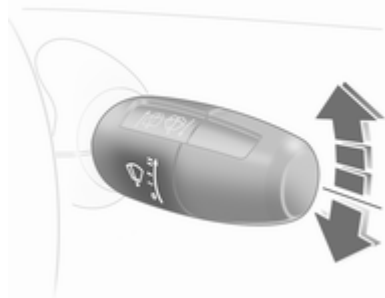

La manette revient toujours à la position initiale.

- ≡ = rapide
- = lent
- = balayage intermittent
- = arrêt

Pour un seul balayage lorsque l'essuie-glace avant est désactivé, abaisser la manette.

Pour parcourir les vitesses d'essuie-glace, appuyer la manette au-delà de la résistance et la maintenir. En position ○, un signal sonore retentit.

Ne pas mettre en marche lorsque les vitres sont gelées.

Ne pas enclencher les essuie-glace ou les lave-glaces dans les stations de lavage de voiture.

Intervalle de balayage réglable

Régler l'intervalle de balayage sur une valeur entre 2 et 15 secondes : mettre le contact, abaisser la manette sur ○, attendre l'intervalle souhaité, mettre la manette sur --.

Après avoir mis le contact, l'intervalle de balayage est de 6 secondes quand la manette est amenée en position --.

Balayage automatique avec capteur de pluie

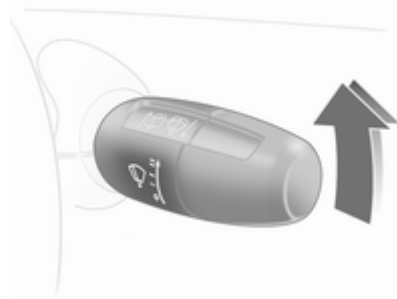

-- = Balayage automatique avec capteur de pluie

Le capteur de pluie détecte la quantité d'eau sur le pare-brise et règle automatiquement la vitesse de l'essuie-glace avant.



Le champ du capteur de pluie doit rester propre, c'est-à-dire sans poussière, saletés, ni givre.

Lave-glace avant

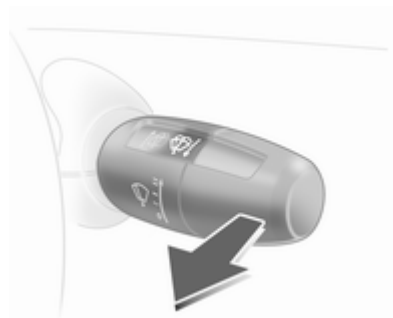

Tirer la manette. Le produit de lave-glace est pulvérisé sur le pare-brise et l'essuie-glace exécute quelques balayages.

Essuie-glace / lave-glace de lunette arrière

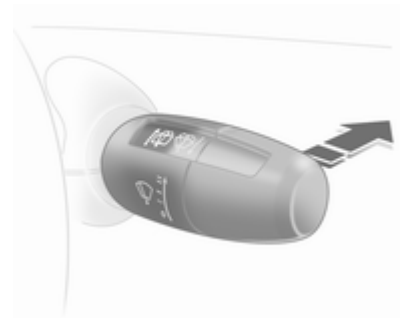

Pousser la manette vers l'avant. L'essuie-glace arrière balaie par intervalle. Pour arrêter, pousser de nouveau la manette vers l'avant.

Ne pas mettre en marche lorsque la lunette arrière est gelée.

Ne pas enclencher les essuie-glace ou les lave-glaces dans les stations de lavage de voiture.

Si la manette est maintenue vers l'avant, du liquide de lave-glace est également projeté sur la lunette arrière.

L'essuie-glace de lunette arrière s'enclenche automatiquement si l'essuie-glace avant est en marche et que la marche arrière est engagée. Il est possible d'activer ou de désactiver cette fonction. Personnalisation du véhicule ↻ 99.

Température extérieure

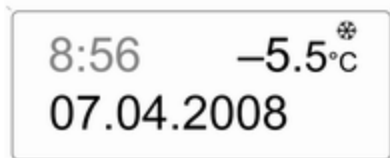

20001

Une chute de la température est affichée immédiatement, une hausse de la température est indiquée après un certain délai.

Si la température extérieure descend sous 3 °C, le symbole ❄️ apparaît sur le Triple-Info-Display ou sur le Board-Info-Display pour avertir d'un risque de chaussée verglacée. Le symbole ❄️ reste allumé jusqu'à ce que la température atteigne au moins 5 °C.



20002

Sur les véhicules avec le Graphic-Info-Display ou le Color-Info-Display, un message d'avertissement signale un risque de

chaussée verglacée. Aucun message n'apparaît pour des températures inférieures à -5 °C.

⚠️ Attention

Lorsque l'affichage indique une température de quelques degrés au-dessus de 0 °C, il se peut que la chaussée soit déjà verglacée.

Horloge



L'heure et la date s'affichent sur l'Info-Display.

Graphic-Info-Display,
Color-Info-Display ↻ 89.

Régler la date et l'heure dans le Triple-Info-Display







20003

L'Infotainment System doit être arrêté. Pour passer en mode de réglage, appuyer pendant environ 2 secondes sur le bouton . Le bouton  permet de régler la valeur qui clignote. Le bouton  permet de passer au réglage suivant et de sortir du mode Réglage.

Synchronisation automatique de l'heure

Le signal RDS de la plupart des émetteurs FM règle automatiquement l'heure, reconnaissable au symbole  sur l'affichage.

Quelques émetteurs n'envoient pas de signal d'heure correcte. Il est alors conseillé de désactiver la synchronisation automatique de l'heure.

Passer en mode Réglage et accéder au réglage de l'année. Maintenir enfoncé le bouton  pendant environ 3 secondes jusqu'à ce que  clignote dans l'affichage et que « RDS TIME » apparaisse. Le bouton  permet d'activer (RDS TIME 1) ou de désactiver (RDS TIME 0) la fonction. Quitter le mode de réglage en appuyant sur le bouton .

Prises de courant

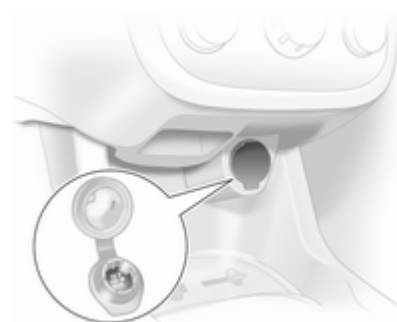

La prise pour accessoires est située dans la console centrale.

Avertissement

Ne pas endommager la prise en utilisant des fiches inadaptées.

Si des accessoires électriques sont raccordés et que le moteur ne tourne pas, la batterie se décharge. La puissance maximale absorbée ne doit pas dépasser 120 watts. Ne pas

y raccorder d'accessoires fournissant du courant, tels que chargeurs ou batteries.

Les accessoires électriques branchés doivent répondre à la norme DIN VDE 40 839 en matière de compatibilité électromagnétique.

Si le kit de réparation des pneus est en cours d'utilisation, aucun autre consommateur ne peut être branché à la prise pour accessoires.

Système Stop/Start ⇨ 121.

Allume-cigares

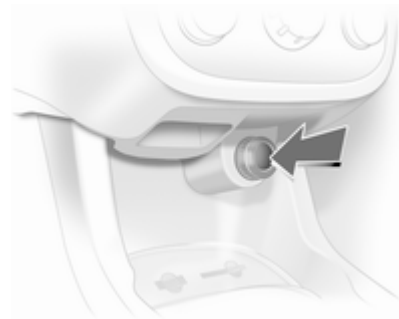

L'allume-cigares est situé dans la console centrale.

Appuyer sur l'allume-cigares. Il s'éteint automatiquement lorsque la résistance est incandescente. Retirer l'allume-cigares.

Cendriers

Avertissement

Uniquement destiné aux cendres, pas aux déchets combustibles.

Cendrier amovible

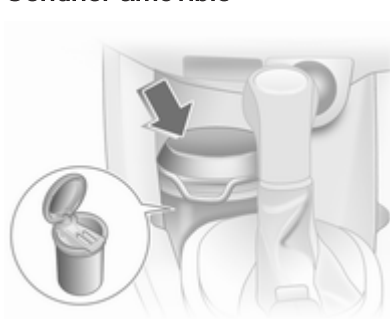

Le cendrier amovible peut être placé dans les porte-gobelets. Ouvrir le couvercle avant utilisation.

Témoins et cadrans

Combiné d'instruments

Sur certaines versions, les aiguilles du combiné d'instruments montent brièvement à fond lors de la mise du contact.

Compteur de vitesse



Affiche la vitesse du véhicule.

Avertissement de vitesse

Grâce à la fonction P6 de « Clé personnalisée », une vitesse maximale particulière peut être affectée à chaque clé du véhicule. Quand cette vitesse est dépassée, un signal sonore avertisseur retentit. Personnalisation du véhicule ⇨ 99.

Compteur kilométrique



La ligne inférieure indique la distance totale parcourue.

Compteur kilométrique journalier

La ligne supérieure indique la distance parcourue depuis la dernière remise à zéro.

La remise à zéro s'effectue en appuyant quelques secondes sur le bouton de réglage avec le contact mis.

Compte-tours



Affiche le régime du moteur.

Si possible, conduire dans la plage de régime inférieure sur chaque rapport.

Le passage au rapport supérieur est indiqué par le témoin  85.

Avertissement

Le régime maximal autorisé est dépassé si l'aiguille atteint la zone d'avertissement rouge. Danger pour le moteur.

Jauge à carburant



Affiche le niveau de remplissage de carburant ou le niveau de gaz dans le réservoir en fonction du mode de fonctionnement.

Si le niveau est bas dans le réservoir, le témoin  s'allume. S'il clignote, faire le plein sans tarder.

Durant le fonctionnement au gaz de pétrole liquéfié, le système passe automatiquement en mode de fonctionnement à l'essence quand les réservoirs de gaz sont vides  80.



Ne jamais rouler jusqu'à ce que le réservoir soit vide.

En raison du reste de carburant présent dans le réservoir, la quantité ajoutée peut être inférieure à la capacité nominale indiquée pour le réservoir de carburant.

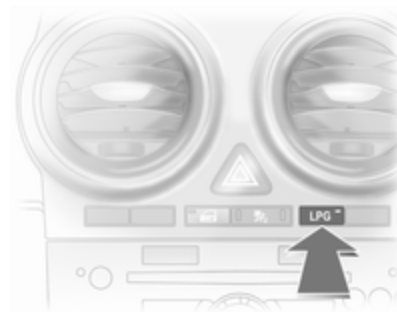
Bouton de sélection de carburant



Le bouton **LPG** permet de choisir entre mode essence et mode gaz liquéfié. La LED  indique le mode de fonctionnement en cours.

-  arrêT = Fonctionnement à l'essence
-  allumé = Fonctionnement au gaz de pétrole liquéfié
-  clignote = Aucune commutation n'est possible, un type de carburant est vide.

Dès que les réservoirs de gaz de pé-
trole liquéfié sont vides, le mode es-
sence est sélectionné jusqu'à ce que
le contact soit coupé.

Carburants pour utilisation au gaz li-
quéfié ⇨ 141.

Affichage de service



Le message **InSP** apparaît quand il
est temps de procéder à un entretien.
Autres informations ⇨ 198.

Affichage de la transmission



Le mode ou rapport sélectionné est
indiqué sur l'affichage de transmis-
sion.

- P** = Position de stationnement
de boîte automatique
- R** = Marche arrière
- N** = Position neutre (point
mort)
- A** = Mode automatique de la
boîte manuelle automati-
sée
- D** = Position de conduite

- 1, 2, 3** = Rapport engagé, boîte
automatique
- 1 - 5** = Rapport actuel, boîte ma-
nuelle automatisée, mode
manuel

Témoins

Les témoins décrits ne se retrouvent
pas sur tous les véhicules. La des-
cription s'applique à toutes les ver-
sions d'instruments. Lors de la mise
du contact, la plupart des témoins
s'allument brièvement pour effectuer
un test de fonctionnement.

Signification des couleurs des té-
moins :

- rouge = danger, rappel important
- jaune = avertissement, instruction,
défaillance
- vert = confirmation de mise en
marche
- bleu = confirmation de mise en
marche

Clignotant

↔ s'allume ou clignote en vert.

Allumé

Le témoin s'allume brièvement lorsque les feux de stationnement sont allumés.

Clignotement

Le témoin clignote lorsque les clignotants ou les feux de détresse sont allumés.

Clignotement rapide : défaillance d'une ampoule de clignotant ou d'un fusible associé, défaillance d'une ampoule de clignotant de remorque.

Remplacement des ampoules
↔ 162. Fusibles ↔ 174. Clignotants
↔ 104.

Rappel de ceinture de sécurité

🚗 s'allume ou clignote en rouge.

Allumé

Après avoir mis le contact, jusqu'à ce que la ceinture soit bouclée.

Clignotement

Après avoir démarré, jusqu'à ce que la ceinture soit bouclée.

Attacher la ceinture de sécurité ↔ 42.

Airbags et rétracteurs de ceinture

🚗 s'allume en rouge.

Lors de la mise du contact, le témoin s'allume pendant environ 4 secondes. S'il ne s'allume pas ou s'il ne s'éteint pas au bout de 4 secondes ou s'il s'allume en cours de conduite, les rétracteurs de ceinture, les airbags ou le rétracteur de ceinture présentent une défaillance. Dans ce cas, les LED du bouton 🚗 clignoteront également. Les airbags et les rétracteurs de ceinture peuvent ne pas se déclencher en cas d'accident.

Des rétracteurs de ceinture ou airbags déclenchés sont signalés par le témoin 🚗 qui reste allumé.

⚠ Attention

Faire immédiatement remédier à la cause de la défaillance par un atelier.

Système d'airbags, rétracteurs de ceinture ↔ 43, ↔ 40.

Désactivation d'airbag

🚗 s'allume avec les LED dans le bouton 🚗 : les airbags sont désactivés ↔ 46.

🚗 clignote : le système peut être activé ou désactivé dans les 15 secondes suivant la mise du contact ↔ 46.

Système de charge

🔌 s'allume ou clignote en rouge.

S'allume lorsque le contact est mis et s'éteint peu après la mise en marche du moteur.

S'il s'allume lorsque le moteur tourne

S'arrêter, couper le moteur. La batterie ne se charge pas. Le refroidissement du moteur peut être interrompu. Sur moteur diesel, le servofrein peut cesser de fonctionner. Prendre contact avec un atelier.

Clignotement pendant ou après le démarrage du moteur

tension de batterie trop faible. Faire tester le circuit électrique par un atelier.

Témoin de dysfonctionnement

 s'allume ou clignote en jaune.

S'allume lorsque le contact est mis et s'éteint peu après la mise en marche du moteur.

S'il s'allume lorsque le moteur tourne

Défaillance dans le système d'épuration des gaz d'échappement. Les valeurs des gaz d'échappement autorisées peuvent être dépassées. Prendre immédiatement contact avec un atelier.

Il clignote lorsque le moteur tourne

Défaillance pouvant endommager le catalyseur. Relâcher l'accélérateur jusqu'à ce que le témoin cesse de clignoter. Prendre immédiatement contact avec un atelier.

Prochain entretien du véhicule

 s'allume ou clignote en jaune.

S'il s'allume lorsque le moteur tourne

Défaillance dans l'électronique du moteur ou de la transmission. L'électronique passe en programme de se-

cours. La consommation de carburant peut augmenter et la conduite du véhicule peut être altérée.

Si la défaillance ne disparaît pas au démarrage suivant, prendre contact avec un atelier.

S'allume ensemble avec InSP4 sur l'affichage d'entretien

Prendre contact avec un atelier pour purger le filtre à gazole (diesel).

Clignote lorsque le contact est mis

Défaillance dans le blocage du démarrage. Il est impossible de démarrer le moteur ⇨ 28.

Système de freinage et d'embrayage

Niveau de liquide de frein/ d'embrayage

 s'allume en rouge.

S'allume quand le frein de stationnement est desserré si le niveau de liquide de frein et d'embrayage est trop serré ↪ 158.

Attention

S'arrêter. Interrompre immédiatement le trajet. Prendre contact avec un atelier.

Il s'allume après avoir mis le contact, lorsque le frein de stationnement est serré ↪ 136.

Serrer le frein de stationnement

 clignote en rouge.

Sur les véhicules munis d'une boîte de vitesses manuelle automatisée , il clignote pendant quelques secondes après la coupure du contact lorsque le frein de stationnement n'est pas serré.

Sur les véhicules munis d'une boîte de vitesses manuelle automatisée , il clignote lorsqu'à l'ouverture de

la porte conducteur, aucun rapport n'est engagé et le frein de stationnement n'est pas serré.

Enfoncer la pédale d'embrayage

 s'allume en jaune.

La pédale d'embrayage doit être enfoncée pour démarrer le moteur.

Système Stop/Start ↪ 121.

Antiblocage de sécurité (ABS)

 s'allume en rouge.

Il s'allume pendant quelques secondes après que le contact a été mis. Le système est opérationnel dès que le témoin s'éteint.

Si le témoin ne s'éteint pas au bout de quelques secondes ou s'il s'allume en cours de route, l'ABS présente un défaut. Le dispositif de freinage continue à fonctionner mais sans régulation ABS.

Système antiblocage ↪ 135.

Passage au rapport supérieur

 s'allume en vert.

En raison d'un régime moteur élevé, il est recommandé de passer le rapport supérieur afin d'économiser du carburant.

Mode Sport

 s'allume en jaune.

Le symbole s'allume lorsque le mode Sport est activé ↪ 132.

Mode Hiver

 s'allume en jaune.

Le symbole s'allume lorsque le mode Hiver est activé ↪ 127, ↪ 132.

Direction assistée

 s'allume en jaune.

Défaillance dans le système de direction assistée. La direction assistée peut être défaillante. Le véhicule peut

toujours être dirigé mais en exerçant des efforts beaucoup plus importants. Prendre contact avec un atelier.

Aide au stationnement par ultrasons

 s'allume ou clignote en jaune.

Allumé

Défaillance dans le système. Faire remédier à la cause du problème par un atelier.

Clignotement

Défaillance en raison de capteurs encrassés ou couverts de givre ou de neige.

ou

Interférences dues à des sources externes d'ultrasons. Une fois ces sources d'interférences éliminées, le système fonctionne de nouveau correctement.

Aide au stationnement par ultrasons
⇨ 139.

Electronic Stability Program

 clignote ou s'allume en jaune.

Il s'allume pendant quelques secondes lorsque le contact est mis.

S'il clignote en roulant

Le système fonctionne activement. La puissance du moteur peut être réduite et le véhicule peut être légèrement freiné automatiquement ⇨ 137.

S'allume en roulant

Le système est désactivé ou il y a une défaillance. Il est possible de poursuivre la route. La stabilité de conduite peut toutefois être dégradée suivant l'état de la chaussée.

Faire remédier à la cause du problème par un atelier.

Electronic Stability Program ⇨ 137.

Température de liquide de refroidissement du moteur

 s'allume en rouge.

S'il s'allume lorsque le moteur tourne

S'arrêter, couper le moteur.

Avertissement
La température de liquide de refroidissement est trop élevée.

Vérifier immédiatement le niveau de liquide de refroidissement ⇨ 157.

S'il y a suffisamment de liquide de refroidissement, prendre contact avec un atelier.

Préchauffage et filtre à particules (pour diesel)

 s'allume ou clignote en jaune.

Allumé

Dispositif de préchauffage activé. Il s'enclenche uniquement lorsque la température extérieure est basse.

Clignotement

(sur véhicules avec filtre à particules pour diesel).

Lorsque le filtre doit être nettoyé et que les dernières conditions de conduite ne permettent pas un nettoyage automatique, le témoin  clignote. Poursuivre la route et ne pas laisser le régime moteur descendre sous la barre des 2000 tr/min si possible.

Le témoin  s'éteint dès que l'opération d'autonettoyage est terminée.

Filtre à particules ⇨ 124, Système Stop/Start ⇨ 121.

Système de détection de dégonflage

 s'allume en rouge ou en jaune.

Allumé en rouge

Un dégonflage est détecté. S'arrêter immédiatement et vérifier la pression de gonflage.

Allumé en jaune

Défaillance dans le système. Prendre contact avec un atelier.

Système de détection de dégonflage ⇨ 181.

Pression d'huile moteur

 s'allume en rouge.

Il s'allume pendant quelques secondes après avoir mis le contact.

S'il s'allume lorsque le moteur tourne

Avertissement

La lubrification du moteur peut être interrompue. Cela peut entraîner des dégâts au moteur et/ou un blocage des roues motrices.

1. Appuyer sur l'embrayage.
2. Mettre la boîte au point mort, placer le levier sélecteur sur **N**.
3. Quitter le trafic le plus rapidement possible sans gêner les autres véhicules.
4. Couper le contact.

Attention

Quand le moteur est arrêté (sauf pendant un Autostop), le freinage et la direction nécessitent de plus grands efforts.

Ne pas ôter la clé tant que le véhicule n'est pas à l'arrêt, afin d'éviter tout enclenchement inopiné de l'antivol de direction.

Vérifier le niveau d'huile avant de prendre contact avec un atelier ⇨ 156.

Niveau bas d'huile moteur

 s'allume en jaune.

Le niveau d'huile moteur est contrôlé automatiquement.

S'il s'allume lorsque le moteur tourne

Niveau d'huile moteur bas. Contrôler le niveau d'huile moteur, faire l'appoint d'huile moteur si nécessaire ⇨ 156.

Niveau bas de carburant

 s'allume ou clignote en jaune.

Allumé

Faible niveau de carburant dans le réservoir de carburant.

Clignotement

Réserve de carburant épuisée. Faire le plein immédiatement. Ne jamais rouler jusqu'à ce que le réservoir soit vide.

L'alimentation erratique en carburant peut provoquer la surchauffe du catalyseur ↷ 125.

Purge d'air du circuit de gazole (diesel) ↷ 160.

Enfoncer la pédale de frein

 s'allume en jaune.

Le moteur avec boîte de vitesses manuelle automatisée ne peut démarrer que si la pédale de frein est enfoncée. Si la pédale de frein n'est pas enfoncée, le témoin s'allume ↷ 130.

Éclairage extérieur

 s'allume en vert.

Il s'allume lorsque l'éclairage extérieur est allumé ↷ 101.

Feux de route

 s'allume en bleu.

Il s'allume quand les feux de route sont allumés ou en cas d'appel de phares ↷ 102.

Éclairage directionnel adaptatif

 s'allume en jaune.

S'il s'allume lorsque le moteur tourne

Défaillance dans le système.

Prendre contact avec un atelier.

S'allume après la mise du contact

Le témoin  s'allume pendant environ 4 secondes pour effectuer un test de fonctionnement.

Le témoin  clignote pendant environ 8 secondes après avoir mis le contact, afin de rappeler que les phares ont été réglés en mode de feux de croisement symétriques ↷ 103.

Antibrouillard

 s'allume en vert.

Il s'allume lorsque les phares antibrouillard sont allumés ↷ 105.

Feu antibrouillard arrière

 s'allume en jaune.

Allumé quand le feu antibrouillard arrière est allumé ↷ 105.

Régulateur de vitesse

 s'allume ou clignote en vert.

Allumé

Il s'allume lorsque le système est activé ↷ 138.

Clignotement

Le régulateur de vitesse a été activé sans avoir enfoncé la pédale de frein au préalable.

Affichages d'information

Triple affichage d'informations

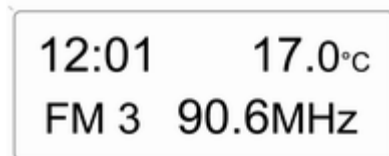

20004

Affiche l'heure, la température extérieure et la date ou bien des données de l'Infotainment System si celui-ci est allumé.

L'heure, la date et la température extérieure peuvent s'afficher lorsque le contact est coupé en appuyant brièvement sur l'un des deux boutons sous l'affichage.

Affichage d'informations graphique, affichage d'informations couleurs



20025

Affiche l'heure, la température extérieure et la date ou bien des données de l'Infotainment System si celui-ci est allumé ainsi que de la climatisation automatique.

L'affichage Color-Info-Display affiche les informations en couleurs.

Le type d'informations affichées et la manière dont elles sont affichées dépendent de l'équipement du véhicule et des réglages.

Sélection des fonctions

L'affichage permet de choisir les fonctions et les réglages de l'Infotainment System ainsi que de la climatisation automatique.

Les élections sont faites à l'aide des menus et boutons ou du cadran de réglage gauche du volant.

Sélection avec les boutons de l'Infotainment System

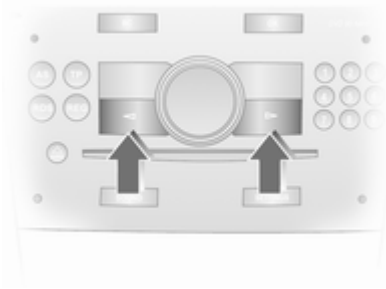

Sélectionner les options via les menus et les boutons de l'Infotainment System. Le bouton OK permet de sélectionner l'option voulue ou de confirmer une commande.

Pour quitter un menu, appuyer sur le bouton avec flèche gauche ou droite jusqu'à l'apparition de **Retour** ou **Main**, puis effectuer une sélection.

Sélection avec la molette gauche du volant



Sélectionner le point de menu en la faisant tourner.

Pour sélectionner le marquage ou confirmer les commandes, appuyer sur la molette.

Gammes de fonctions



Il y a une page principale (Main) pour chaque gamme de fonctions, celle-ci est sélectionnée au bord supérieur de l'affichage (uniquement avec l'ordinateur de bord et le Mobile Phone Portal) :

- Audio,
- Téléphone,
- Ordinateur de bord.

Réglages du système



20013

Appuyer sur le bouton **Settings** de l'Infotainment System. Sur l'Infotainment System CD 30, aucun menu ne peut être sélectionné.

Réglage de l'heure et de la date



20014

Sélectionner l'option **Heure, Date** dans le menu **Préréglages**.

Sélectionner les options souhaitées et procéder aux réglages.

Changer l'heure peut également changer l'heure du système de navigation.

Synchronisation automatique de l'heure

Le signal RDS de la plupart des émetteurs FM règle l'heure automatiquement.

Quelques émetteurs n'envoient pas de signal d'heure correcte. Il est alors conseillé de désactiver la synchronisation automatique de l'heure.

La fonction est activée en mettant en surbrillance la case devant **Synchro autom. de l'heure** dans le menu **Heure, Date**.

Réglage de la langue



20015

Il est possible de sélectionner la langue de certaines fonctions.

Sélectionner l'option **Langue** dans le menu **Préréglages**.

Sélectionner la langue souhaitée.



20016

La sélection est indiquée par le symbole ► en face de l'option de menu.

Lorsque la langue de l'affichage est changée, le système demandera si la langue d'annonce du Mobile Phone Portal doit également être changée - voir le manuel de l'Infotainment System.

Réglage des unités de mesure



20017

Sélectionner l'option **Unités** dans le menu **Préréglages**.

Sélectionner l'unité souhaitée.

L'option sélectionnée est indiquée par le symbole ● en face de l'option de menu.

Réglage du contraste (Graphic-Info-Display)

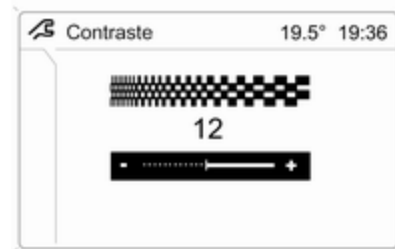

20018

Sélectionner l'option **Contraste** dans le menu **Préréglages**.

Confirmer le réglage souhaité.

Réglage du mode d'affichage

La luminosité de l'affichage dépend de l'éclairage de l'habitacle. Des réglages supplémentaires peuvent être effectués comme suit :

Sélectionner l'option **Jour / Nuit** dans le menu **Préréglages**.

Automatique adaptation des couleurs en fonction de l'éclairage extérieur.

Toujours design jour texte noir ou en couleur sur un fond clair.

Toujours design nuit texte blanc ou en couleur sur un fond sombre.

La sélection est indiquée par le symbole ● en face de l'option de menu.

Logique d'allumage

Voir le manuel de l'Infotainment System.

Messages du véhicule

Les messages apparaissent sur l'affichage du tableau de bord ou sont signalés sous forme d'avertissement sonore. Les messages du Check-Control s'affichent sur l'Info-Display. Certains apparaissent sous forme abrégée. Confirmer les messages d'avertissement par le bouton ↵ 89.

Signaux sonores

Lors du démarrage du moteur ou en roulant

- En cas de ceinture de sécurité non bouclée.
- Si une porte ou le hayon n'est pas correctement fermé lors du démarrage.
- Si une vitesse donnée est dépassée alors que le frein de stationnement est serré.
- En cas de dépassement d'une vitesse programmée en usine.

- Si le véhicule est équipé d'une boîte manuelle automatisée et que la porte du conducteur est ouverte quand le moteur tourne, qu'un rapport est engagé et que la pédale de frein n'est pas enfoncée.
- Le signal sonore d'avertissement retentit trois fois si le système de transport arrière est déplié et que la marche arrière est engagée.

Quand le véhicule est à l'arrêt et que la porte du conducteur est ouverte

- Quand la clé de contact est dans la serrure de contact.
- Avec l'éclairage extérieur allumé.
- Sur la boîte manuelle automatisée, si le frein de stationnement n'est pas serré et qu'aucun rapport n'est engagé lorsque le moteur est arrêté.

Pendant un Autostop

- Lorsque la porte du conducteur est ouverte.

Tension de la pile

La tension de la pile de la télécommande radio est faible. Sur les véhicules sans Check-Control, le message **InSP3** apparaît dans l'affichage du tableau de bord. Remplacer la pile ↗ 21.

Contact des feux stop

Les feux stop ne s'allument pas lors du freinage. Faire immédiatement remédier à la cause de la défaillance par un atelier.

Purge du filtre à gazole (diesel)

S'il y a de l'eau dans le filtre à gazole (diesel), le message **InSP4** apparaît au tableau de bord. Sur certains modèles, **InSP4** s'allume conjointement avec  dans le combiné d'instruments. Prendre contact avec un atelier.

Éclairage

Les lampes principales de l'éclairage extérieur, y compris les câbles et les fusibles, sont surveillées. En cas d'emploi d'une remorque, l'éclairage de celle-ci est également surveillé. Les remorques avec éclairage LED doivent disposer d'un adaptateur qui permette une surveillance des lampes comme pour des ampoules traditionnelles.



20020

L'éclairage défaillant est indiqué sur l'affichage d'informations ou le message **InSP2** s'affiche sur le tableau de bord.

Ordinateur de bord



L'ordinateur de bord informe sur les données de conduite qui sont enregistrées en permanence et évaluées électroniquement.

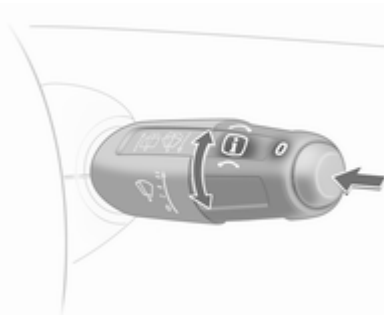

Les fonctions peuvent être sélectionnées à l'aide des boutons sur la manette d'essuie-glace.

Tourner la roue moletée pour sélectionner la fonction souhaitée :

- Autonomie
- Consommation instantanée
- Distance parcourue
- Vitesse moyenne
- Consommation absolue
- Consommation moyenne
- Chronomètre

Autonomie

L'autonomie est calculée à partir du contenu du réservoir et de la consommation actuelle. L'affichage donne des valeurs moyennes.

Après avoir rajouté du carburant, l'autonomie est automatiquement mise à jour après un bref instant.

Si le niveau de carburant dans le réservoir est bas, un message apparaît sur l'affichage. Confirmer le message d'avertissement en appuyant sur le bouton **O** de la manette d'essuie-glace.

Consommation instantanée

Affichage de la consommation instantanée. À basse vitesse, la consommation par heure est affichée.

Distance parcourue

Affichage de la distance parcourue.

Vitesse moyenne

Affichage de la vitesse moyenne. La mesure peut être redémarrée à tout moment.

Consommation absolue

Affichage de la quantité de carburant consommée.

Consommation moyenne

Affichage de la consommation moyenne. La mesure peut être redémarrée à tout moment.

Chronomètre

Mesure du temps écoulé entre l'activation et la désactivation.

Appuyer sur le bouton **O** pour lancer et arrêter la mesure.

Réinitialiser l'ordinateur de bord

La mesure ou le calcul des informations suivantes de l'ordinateur de bord peut être redémarré :

- distance parcourue ;
- vitesse moyenne ;
- consommation absolue ;
- consommation moyenne.

Sélectionner la fonction souhaitée.

Pour remettre une valeur à zéro, maintenir le bouton **O** pendant plus de trois secondes.

Pour réinitialiser toutes les fonctions, maintenir le bouton **O** pendant plus de 6 secondes.

Ordinateur de bord dans l'affichage d'informations graphique ou dans l'affichage d'informations en couleurs

La page principale (Main) de l'ordinateur de bord informe sur l'autonomie, la consommation instantanée et la consommation moyenne du **OB 1**.

Pour afficher les autres données de conduite de l'ordinateur de bord, appuyer sur le bouton **OB** de l'Infotainment System ; sur l'affichage, sélectionner le menu Ordinateur de bord ou appuyer sur la molette gauche au volant.

Dans le menu Ordinateur de bord, sélectionner **OB 1** ou **OB 2**.

Autonomie



20025

L'autonomie est calculée à partir du contenu du réservoir et de la consommation actuelle. L'affichage donne des valeurs moyennes.

Après avoir rajouté du carburant, l'autonomie est automatiquement mise à jour après un bref instant.



20026

Si le niveau de carburant dans le réservoir est bas, le message **Autonomie** apparaît sur l'affichage.

Lorsque le réservoir de carburant est presque vide, le message **Faire le plein, svp.** apparaît sur l'affichage.

Consommation instantanée

Affiche la consommation instantanée. À basse vitesse, la consommation par heure est affichée.

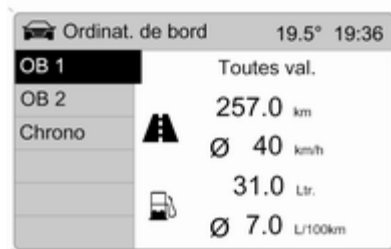

20027

Distance parcourue

Affichage de la distance parcourue. La mesure peut être redémarrée à tout moment.

Vitesse moyenne

Affichage de la vitesse moyenne. La mesure peut être redémarrée à tout moment.

Les arrêts avec coupure du contact pendant le voyage ne sont pas pris en compte.

Consommation absolue

Affiche la quantité de carburant consommée. La mesure peut être redémarrée à tout moment.

Consommation moyenne

Affiche la consommation moyenne. La mesure peut être redémarrée à tout moment.

Redémarrer l'ordinateur de bord

La mesure ou le calcul des informations suivantes de l'ordinateur de bord peut être redémarré :

- distance parcourue ;
- vitesse moyenne ;
- consommation absolue ;
- consommation moyenne.

Sélectionner **OB 1** ou **OB 2** dans le menu **Ordinat. de bord**.



20028



20029

Les informations de deux ordinateurs de bord peuvent être réinitialisées séparément, ce qui permet d'évaluer des données sur des espaces de temps différents.

Sélectionner et confirmer les informations d'ordinateur de bord souhaitées.

Pour remettre à zéro toutes les informations d'un ordinateur de bord, sélectionner l'option de menu **Toutes val.**

Chronomètre



Sélectionner l'option **Chronomètre** dans le menu **Ordinat. de bord.**

Pour démarrer, sélectionner l'option de menu **Départ**. Pour arrêter, sélectionner l'option de menu **Arrêt**.

Pour remettre les informations à zéro, sélectionner l'option de menu **R.A.Z.**

Dans le menu **Options**, il est possible de sélectionner l'affichage correspondant du chronomètre :

Temps conduite sans arrêts

On mesure le temps durant lequel le véhicule est en mouvement. Les temps d'arrêt ne sont pas pris en compte.

Temps conduite avec arrêts

On mesure le temps durant lequel le véhicule est en mouvement. On tient compte également des temps d'arrêt quand le contact est mis.

Temps de conduite

C'est le temps écoulé entre la mise en marche manuelle via **Départ** et l'arrêt manuel via **R.A.Z.**.

Personnalisation du véhicule

Les fonctions spécifiques au véhicule **P1** à **P7** peuvent être activées et dés-activées.

Le réglage sélectionné est automatiquement mémorisé en fonction de la clé du véhicule utilisée.

Différents réglages sont mémorisés pour chacune des clés du véhicule. L'utilisation d'une clé de véhicule spécifique activera les réglages qui lui sont associés.

Au total, il est possible de programmer individuellement jusqu'à cinq clés de véhicule.

La programmation autorise l'utilisation de la fonction correspondante. Pour activer et désactiver les fonctions ainsi que pour les paramétrer, se reporter aux chapitres correspondants.

Programmation

- Couper le contact, la clé devant rester dans la serrure d'allumage.



- Tirer en même temps vers le volant la manette des clignotants et la manette d'essuie-glaces, jusqu'à ce qu'un signal sonore de confirmation se fasse entendre (environ 3 secondes).
- Le compteur kilométrique indique **P1**.



- Pousser la manette des clignotants (gauche) vers le haut ou le bas et sélectionner la fonction souhaitée **P1 - P7**.



- Pousser la manette des essuie-glaces (droite) vers le haut ou le bas et sélectionner l'état **ON** (marche) ou **OFF** ou bien saisir une valeur pour la vitesse (**P6**) ou une valeur pour le volume (**P7**).
- Tirer en même temps vers le volant la manette des clignotants (gauche) et la manette des essuie-glaces (droite), jusqu'à ce qu'un signal sonore de confirmation se fasse entendre (environ 3 secondes).

Les réglages sélectionnés sont maintenant mémorisés dans la clé dans la serrure du contact d'allumage. Pour activer et désactiver les fonctions ainsi que pour paramétrer les fonctions sélectionnées, se reporter aux chapitres correspondants.

Répéter la procédure pour programmer d'autres clés.

Fonctions programmables

P1 : activer l'éclairage extérieur en utilisant la télécommande (allumage des feux pour accéder au véhicule). Éclairage pour entrer dans le véhicule ⇨ 108.

P2 : activation automatique de l'essuie-glace de lunette arrière quand la marche arrière est engagée. Essuie-glace / lave-glace de lunette arrière ⇨ 75.

P3 : clignotement de changement de file : trois clignotements quand la manette est légèrement déplacée. Clignotants de changement de direction et de file ⇨ 104.

P4 : verrouillage automatique ⇨ 25.

P5 : déverrouillage sélectif ⇨ 22.

P6 : avertissement de vitesse ⇨ 79.

P7 : volume du signal sonore des clignotants ⇨ 104.

Éclairage

Feux extérieurs	101
Éclairage intérieur	106
Fonctions spéciales d'éclairage .	108

Feux extérieurs

Commutateur d'éclairage



Tourner le commutateur d'éclairage :



AUTO = Allumage automatique des feux de croisement : Les phares sont automatiquement allumés et éteints.

 = Activation ou désactivation de la commande automatique des feux. Le commutateur revient sur **AUTO**.

 = Feux de position

 = Phares

En mettant le contact, la commande automatique des feux est active.

Témoin   88.

Feux arrière

Les feux arrière sont allumés simultanément avec les phares et les feux de position.

Commande automatique des feux



Fonction de commande automatique des feux

Quand la commande automatique des feux est activée et que le moteur tourne, le système bascule entre feux de jour et phares selon les conditions d'éclairement.

Feux de jour

Les feux de jour augmentent la visibilité du véhicule pendant la journée.
Les feux arrière ne sont pas allumés.

Allumage automatique des phares

En cas de mauvaises conditions d'éclairement, les phares s'allument automatiquement.

Détection de tunnel

Quand le véhicule pénètre dans un tunnel, les phares sont allumés.
Éclairage directionnel adaptatif
↔ 103.

Feux de route

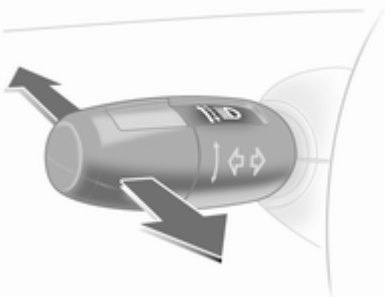

Passage des feux de croisement aux feux de route : pousser la manette vers l'avant.

Retour aux feux de croisement : pousser de nouveau la manette vers l'avant ou la tirer vers le volant.

Appel de phares

Actionner l'appel de phares : tirer la manette vers le volant.

Réglage de la portée des phares

Réglage manuel de la portée des phares



Adapter la portée des phares à la charge du véhicule pour éviter l'éblouissement : Tourner la molette  jusqu'à ce que le réglage désiré apparaisse sur l'affichage en kilomètres.

- 0 = Sièges avant occupés
- 1 = Tous les sièges occupés
- 2 = Tous les sièges occupés et coffre chargé
- 3 = Siège du conducteur occupé et coffre chargé

Phares pour conduite à l'étranger

Les phares asymétriques assurent une meilleure vue du bord de la route du côté passager.

Dans les pays où le sens de circulation n'est pas le même, il est nécessaire de régler correctement les phares pour ne pas éblouir les véhicules roulant en sens inverse.

Véhicules équipés de phares à halogène

Faire régler les phares par un atelier.

Véhicules avec éclairage directionnel adaptatif

Adapter le faisceau des phares :

1. Tirer la manette d'appel de phares.
2. Mettre le contact.
3. Maintenir la manette d'appel de phares. Après 5 secondes environ, le témoin  commence à clignoter et un signal sonore retentit.

Témoin   88.

Chaque fois que le contact est mis,  s'allume pendant 8 secondes environ.

Pour la désactivation, procéder de la même façon que décrit plus haut.  s'allumera pendant environ 4 secondes quand la fonction est désactivée.

Éclairage directionnel adaptatif

L'éclairage directionnel adaptatif assure un meilleur éclairage des virages, des croisements et des virages serrés.

Éclairage en virage

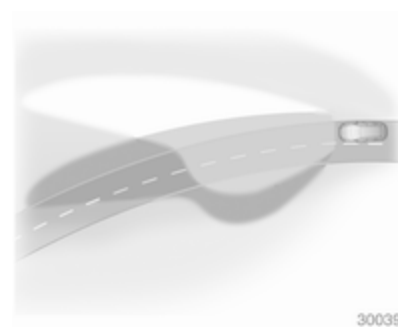

Le faisceau lumineux pivote en fonction de la position du volant et de la vitesse.

Éclairage de changement de direction

Dans les virages serrés ou lors des changements de direction, en fonction de l'angle de braquage du volant ou des clignotants, un réflecteur supplémentaire, à gauche ou à droite, est activé pour éclairer la route dans la direction du déplacement. Il est activé jusqu'à une vitesse de 40 km/h.

Fonction de recul

Si les feux sont allumés, que la marche arrière est engagée et que les clignotants fonctionnent, l'éclairage de changement de direction s'allume du côté où les clignotants sont enclenchés. L'éclairage de changement de direction reste allumé pendant 15 secondes après l'arrêt des clignotants.

Témoin  ⇨ 88.

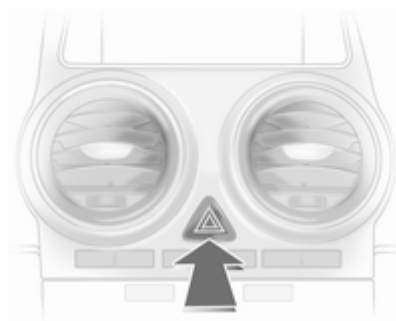
Feux de détresse

Actionnement avec le bouton .

Les feux de détresse s'activent automatiquement en cas de déploiement de l'airbag.

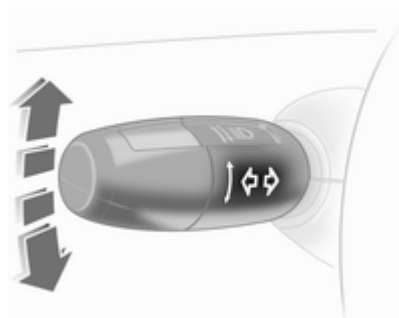
Clignotants de changement de direction et de file

Manette vers le haut = Clignotants droits
 Manette vers le bas = Clignotants gauches

La manette revient toujours à la position initiale.

En actionnant la manette au-delà de la résistance, les clignotants restent enclenchés en permanence. Les clignotants s'éteignent automatiquement en redressant le volant.

Pour un triple clignotement, par exemple pour changer de file de circulation, pousser la manette jusqu'à sentir une résistance et la relâcher. Cette fonction peut être activée ou désactivée en fonction de la clé qui est utilisée ⇨ 99.

Pour un clignotement plus long, pousser la manette jusqu'à sentir une résistance et la maintenir dans cette position.

Arrêter manuellement les clignotants en déplaçant légèrement la manette.

Signal sonore des clignotants

Le volume du signal sonore des clignotants peut être réglé. Cette fonction peut être programmée en fonction de la clé qui est utilisée ⇨ 99.

Phares antibrouillard



Actionnement avec le bouton .

Commutateur d'éclairage en position **AUTO** : l'enclenchement des phares antibrouillard fera automatiquement s'allumer les phares.

Feux antibrouillard arrière



Actionnement avec le bouton .

Commutateur d'éclairage en position **AUTO** : l'enclenchement des phares antibrouillard fera automatiquement s'allumer les phares.

Le feu antibrouillard arrière s'allume uniquement avec le contact d'allumage mis et les feux de position (avec les phares antibrouillard) ou de croisement allumés.

Le feu antibrouillard arrière du véhicule est désactivé lorsqu'une remorque est tractée.

Feux de stationnement

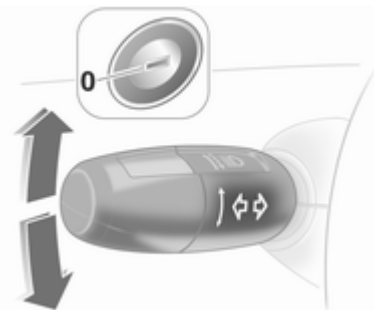

Lors du stationnement, les feux de stationnement peuvent être allumés d'un côté :

1. Commutateur d'éclairage sur  ou **AUTO**.
2. Contact coupé.
3. Relever à fond la manette des clignotants (feu de stationnement droit) ou l'abaisser à fond (feu de stationnement gauche).

Confirmation par signal sonore et via le témoin du clignotant correspondant.

Pour arrêter le feu de stationnement, mettre le contact ou basculer la manette des clignotants dans l'autre direction.

Feux de recul

Les feux de recul s'allument lorsque le contact est mis et que la marche arrière est engagée.

Lentilles de feu embuées

L'intérieur des couvre-phares peut s'embuer brièvement si le temps est humide, s'il pleut fortement ou après un lavage de voiture. La buée disparaît rapidement ; pour accélérer le processus, allumer les phares.

Éclairage intérieur

Commande d'éclairage du tableau de bord



La luminosité des lampes suivantes peut être réglée quand les feux extérieurs sont allumés :

- Éclairage du tableau de bord
- Affichage d'informations
- Commutateurs et éléments de commande éclairés

Tourner la molette  jusqu'à ce que la luminosité souhaitée soit atteinte.

Éclairage intérieur

Les plafonniers avant et central s'allument automatiquement en montant et descendant du véhicule et s'éteignent au bout d'un certain temps.

Plafonnier avant

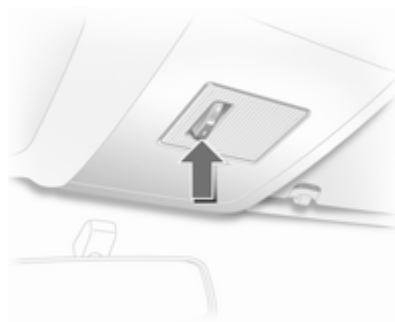



Position centrale du commutateur : éclairage automatique de l'habitacle.

Pour une utilisation manuelle quand les portes sont fermées :

Allumé = position I du commutateur
 Arrêt = position 0 du commutateur

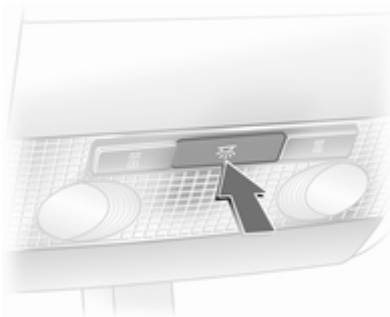
Plafonnier avant avec spots de lecture



Commandé par le bouton  quand les portes sont fermées.

Plafonniers arrière



Commandés par le commutateur.

I = Allumé
0 = Arrêt
Au centre = Automatique

Éclairage du coffre

L'éclairage s'allume quand le coffre est ouvert.

Lampes de lecture

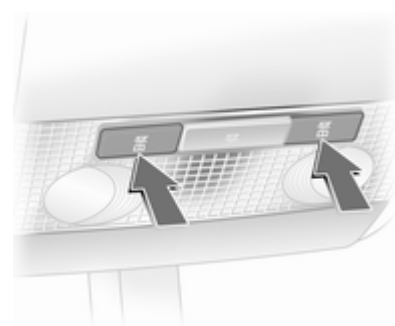

Commandées par les boutons , le contact étant mis.

Fonctions spéciales d'éclairage

Éclairage de la console centrale

Spot dans le boîtier du rétroviseur intérieur. Éclairage de la console centrale, réglé automatiquement en fonction de la luminosité extérieure.

Éclairage pour entrer dans le véhicule

Après avoir déverrouillé le véhicule, l'éclairage du tableau de bord, l'éclairage des caves à pieds avant et arrière et l'affichage d'informations s'allument pendant quelques secondes.

Prendre la route ⇨ 17.

Éclairage périphérique

Les phares s'allument pendant environ 30 secondes.

Pour activer la fonction, appuyer deux fois sur le bouton \supseteq de la télécommande radio quand le véhicule est verrouillé.

Application spécifique au pays : Pour enclencher la fonction, appuyer une fois sur le bouton \supseteq de la télécommande radio quand le véhicule est déverrouillé.

La mise du contact ou l'enfoncement du bouton \equiv de la télécommande radio désactivera la fonction.

Cette fonction peut être activée et désactivée en fonction de la clé qui est utilisée. Personnalisation du véhicule ⇨ 99.

Éclairage pour quitter le véhicule

Les phares s'allument pendant environ 30 secondes après l'enclenchement du système et la fermeture de la porte conducteur.

Activation

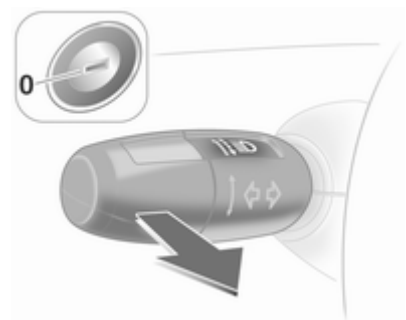

1. Couper le contact.
2. Retirer la clé de contact.
3. Ouvrir la porte du conducteur.
4. Tirer la manette des clignotants vers le volant.
5. Fermer la porte du conducteur.

Si la porte du conducteur n'est pas fermée, la lumière s'éteint au bout de deux minutes.

L'éclairage s'éteint dès que la clé est insérée dans le commutateur d'allumage ou que la manette des clignotants est tirée alors que la porte du conducteur est ouverte.

Protection contre la décharge de la batterie

L'ensemble de l'éclairage intérieur s'éteint automatiquement au bout d'environ 5 minutes, quand le contact est coupé pour ne pas décharger la batterie.

Climatisation

Systèmes de climatisation	110
Bouches d'aération	117
Maintenance	117

Systèmes de climatisation

Chauffage et ventilation



Commandes pour :

- Température
- Vitesse de soufflerie
- Répartition de l'air

Lunette arrière chauffante  ↗ 34.

Température





rouge = chaud
bleu = froid

Le chauffage n'est vraiment efficace que lorsque le moteur a atteint sa température normale de fonctionnement.

Vitesse de soufflerie

Régler le débit d'air en sélectionnant la vitesse de soufflerie souhaitée.



Répartition de l'air

-  = vers la tête
-  = vers la tête et les pieds
-  = vers les pieds
-  = vers le pare-brise, les vitres latérales avant et les pieds
-  = vers le pare-brise et les vitres latérales avant

Des positions intermédiaires sont possibles.

Désembuage et dégivrage des vitres

- Commutateur de température sur le niveau le plus chaud.
- Régler la vitesse de soufflerie au maximum.
- Régler la commande de répartition de l'air sur .

- Activer la lunette arrière chauffante .
- Ouvrir les bouches d'aération latérales selon les besoins et les diriger vers les vitres latérales.
- Pour réchauffer en même temps l'espace pour les pieds, placer la commande de répartition de l'air sur .

Remarque

Sélectionner les réglages de désembuage et dégivrage inhibe la fonction Autostop.

Sélectionner les réglages de désembuage et dégivrage pendant que le moteur est en Autostop redémarre automatiquement le moteur.



Système Stop/Start  121.

Climatisation



Outre le système de chauffage et de ventilation, la climatisation offre les fonctions suivantes :

-  = Refroidissement
-  = Recyclage d'air

Sièges chauffants   40, volant chauffé  73.

Refroidissement

Activé avec le bouton , uniquement lorsque le moteur et la soufflerie tournent.

Le système de climatisation refroidit et déshumidifie l'air dès que la température extérieure est légèrement supérieure au point de gel. Il peut alors se former de la condensation qui se traduit par un écoulement sous le véhicule.

Si aucun refroidissement ni aucune déshumidification ne sont souhaités, éteindre le refroidissement pour économiser le carburant. Lorsque le système de refroidissement est coupé, le système de climatisation ne demandera aucun redémarrage du moteur pendant un Autostop.

Remarque

Régler le système de climatisation sur le refroidissement maximum à températures ambiantes élevées peut inhiber un Autostop jusqu'à ce que la température souhaitée dans l'habitacle soit atteinte.

Régler le système de climatisation sur le refroidissement maximum pendant que le moteur est en Autostop peut faire redémarrer le moteur automatiquement.

Système Stop/Start  121.

Recyclage d'air

Le recyclage d'air est commandé avec le bouton .

Attention



Le système de recyclage d'air réduit le renouvellement de l'air intérieur. En utilisation sans refroidissement, l'humidité de l'air augmente et les vitres peuvent se recouvrir de buée. On observe une baisse de la qualité de l'air, ce qui peut se traduire par des signes de fatigue chez les passagers.

Répartition d'air sur  : le recyclage d'air est désactivé.

Dans des conditions d'air ambiant chaud et très humide, le pare-brise peut s'embuer de l'extérieur, lorsque de l'air est dirigé sur le pare-brise. Si le pare-brise s'embue de l'extérieur, activer l'essuie-glace et le désactiver .



Refroidissement maximal

Ouvrir brièvement les vitres pour évacuer rapidement l'air chaud.

- Refroidissement  en marche.
- Recyclage d'air  en marche.
- Placer le commutateur de température sur le niveau le plus froid.
- Régler la vitesse de soufflerie au maximum.
- Régler la commande de répartition de l'air sur .
- Ouvrir toutes les bouches.

Désembuage et dégivrage des vitres



- Refroidissement  en marche.
- Commutateur de température sur le niveau le plus chaud.
- Régler la vitesse de soufflerie au maximum.
- Régler la commande de répartition de l'air sur .
- Activer la lunette arrière chauffante .
- Ouvrir les bouches d'aération latérales selon les besoins et les diriger vers les vitres latérales.

Remarque

Sélectionner les réglages de désembuage et dégivrage inhibe la fonction Autostop.

Sélectionner les réglages de désembuage et dégivrage pendant que le moteur est en Autostop redémarre automatiquement le moteur.

Climatisation électronique

Commandes pour :

- Température
- Répartition de l'air et sélection de menu
- Vitesse de soufflerie

AUTO = Mode Automatique



= Recyclage d'air



= Désembuage et dégivrage

Lunette arrière chauffante  34.

La température présélectionnée est automatiquement régulée. En mode automatique, la vitesse de la soufflerie et la répartition de l'air régulent automatiquement le débit d'air.

Le système peut être réglé manuellement via les commandes de répartition de l'air et de débit.

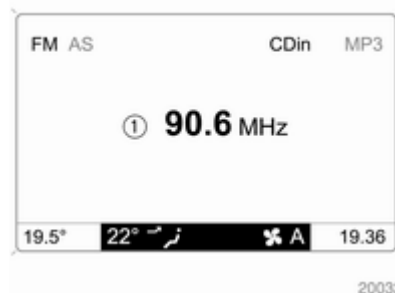

Les données s'affichent sur l'Info-Display. Les modifications de réglages sont brièvement affichées sur l'Info-Display, superposées sur le menu actuellement affiché.

Le système de climatisation automatique fonctionne uniquement avec le moteur en marche.

Mode Automatique

Réglage de base en vue d'un confort maximum :

- Appuyer sur le bouton **AUTO**.
- Ouvrir toutes les bouches d'aération.
- **Climatisation** en marche.
- Régler la température souhaitée.

Présélection de la température

La température peut être régulée à la valeur désirée.

Pour garantir un confort maximal, ne faire varier la température que progressivement.

Si la température minimum est réglée, **Lo** apparaît sur l'affichage et la climatisation automatique fournit le refroidissement maximum.

Si la température maximum est réglée, **Hi** apparaît sur l'affichage et la climatisation automatique fournit le chauffage maximum.

Remarque

Régler la température sur **Lo** ou **Hi** inhibe la fonction Autostop.

Si la température est réglée sur **Lo** ou **Hi** pendant que le moteur est en Autostop, le moteur redémarre automatiquement.

Système Stop/Start ⇨ 121.



Vitesse de soufflerie

La vitesse de soufflerie sélectionnée est indiquée par le symbole **☼** et un chiffre sur l'affichage.

Si la soufflerie est arrêtée, la climatisation l'est également.

Pour revenir en mode automatique : Appuyer sur le bouton **AUTO**.

Désembuage et dégivrage des vitres



Appuyer sur le bouton ,  apparaît sur l'affichage.

La température et la répartition d'air se règlent automatiquement et la soufflerie fonctionne à grande vitesse.

Pour revenir en mode automatique : Appuyer sur le bouton  ou **AUTO**.

Activer la lunette arrière chauffante .

Remarque

Appuyer sur le bouton  avec le ventilateur allumé pendant que le moteur est en marche inhibe Autostop jusqu'à ce que le bouton  soit enfoncé de nouveau.

Appuyer sur le bouton  avec le ventilateur allumé pendant que le moteur est en Autostop redémarre automatiquement le moteur.

Système Stop/Start ⇨ 121.

Réglages manuels du menu Climat

Les réglages de la climatisation automatique peuvent être modifiés grâce à la commande centrale, aux boutons et aux menus affichés.

Pour afficher le menu, appuyer sur la commande centrale. Le menu **Air conditionné** apparaît sur l'affichage.

Les différentes options de menu sont sélectionnées en tournant et en appuyant sur la commande centrale.

Pour quitter un menu, tourner la commande centrale jusqu'à ce que **Retour** ou **Main** s'affiche, puis effectuer une sélection.

Répartition de l'air

Tourner la commande centrale. Le menu **Répartit. d'air** est activé et affiche les réglages de répartition de l'air possibles :

- En haut = vers le pare-brise et les vitres latérales avant.
- Au centre = vers les passagers.
- En bas = vers les pieds.

Le menu **Répartit. d'air** peut aussi être appelé via le menu **Air conditionné**.

Retour à la répartition d'air automatique : Désactiver le réglage correspondant ou appuyer sur le bouton **AUTO**.

Refroidissement

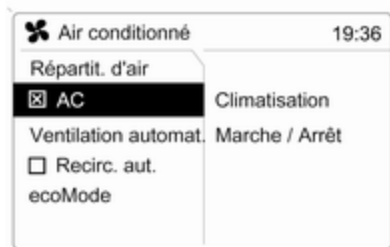

Dans le menu **Air conditionné**, sélectionner l'option **AC** et allumer ou éteindre le refroidissement.

Le système de climatisation refroidit et déshumidifie (assèche) l'air à partir d'une certaine température exté-

rieure. Il peut alors se former de la condensation qui se traduit par un écoulement sous le véhicule.

Si aucun refroidissement ni aucune déshumidification ne sont souhaités, désactiver **AC** pour économiser le carburant. Lorsque le système de refroidissement est coupé, le système de climatisation ne demandera aucun redémarrage du moteur pendant un Autostop.

Selon l'équipement du véhicule, l'affichage indique **AC** lorsque le refroidissement est activé ou **Eco** lorsque le refroidissement est désactivé.

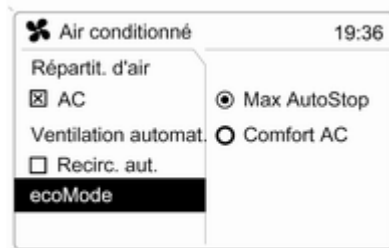

Sur les véhicules avec système Stop/Start, deux réglages de fonctionnement du système de climatisation sont disponibles pendant un Autostop.

Sélectionner l'option **ecoMode**.

Sélectionner le réglage souhaité :

- **Max AutoStop** : dans ce mode, le fonctionnement de la climatisation électronique met l'accent sur l'économie de carburant. La durée d'un Autostop n'est pas limitée.
- **Comfort AC** : dans ce mode, le fonctionnement de la climatisation électronique met l'accent sur le confort de climatisation. La durée d'un Autostop peut être limitée pour maintenir les conditions de température souhaitées.

Les modifications apportées aux réglages sont brièvement affichées en surimpression.

L'option sélectionnée est indiquée par le symbole ● en face de l'option de menu.

Dans chacun des deux modes, la fonction Autostop est disponible une fois que la température dans l'habitacle a suffisamment baissé.

Système Stop/Start ⇨ 121.

Régulation de la soufflerie en mode automatique

La régulation de la soufflerie en mode automatique peut être modulée.

Dans le menu **Ventilation automat.**, sélectionner l'option **Air conditionné** et choisir le comportement de régulation souhaité pour la soufflerie.

Mode de recyclage d'air manuel

Le recyclage d'air manuel est commandé avec le bouton .

Attention

Le système de recyclage d'air réduit le renouvellement de l'air intérieur. En utilisation sans refroidissement, l'humidité de l'air augmente et les vitres peuvent se recouvrir de buée. On observe une baisse de la qualité de l'air, ce qui peut se traduire par des signes de fatigue chez les passagers.

Dans des conditions d'air ambiant chaud et très humide, le pare-brise peut s'embuer de l'extérieur, lorsque de l'air est dirigé sur le pare-brise. Si le pare-brise s'embue de l'extérieur, activer l'essuie-glace et le désactiver .

Chauffage auxiliaire

Chauffage d'appoint

Quickheat est un chauffage électrique d'appoint qui chauffe automatiquement l'habitacle plus rapidement.

Chauffage de liquide de refroidissement

Les véhicules avec moteurs diesel disposent d'un chauffage autonome fonctionnant au carburant.

Bouches d'aération

Bouches d'aération réglables

Le refroidissement d'air étant allumé, au moins une bouche d'aération doit être ouverte pour éviter que l'évaporateur ne givre par manque de circulation d'air.

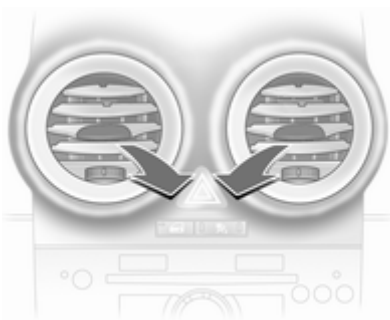

Régler la direction du flux d'air en tournant la roue moletée de droite à gauche et en relevant ou abaissant les lamelles horizontales.



Pour fermer la bouche d'aération, tourner la roue moletée à gauche ou à droite jusqu'en butée.

⚠ Attention

Ne pas attacher d'objet aux lamelles des bouches d'aération. Risque de dommage et de blessure en cas d'accident.

Bouches d'aération fixes

D'autres bouches d'aération se trouvent sous le pare-brise et les vitres latérales ainsi que dans les espaces pour les pieds.

Maintenance

Prise d'air

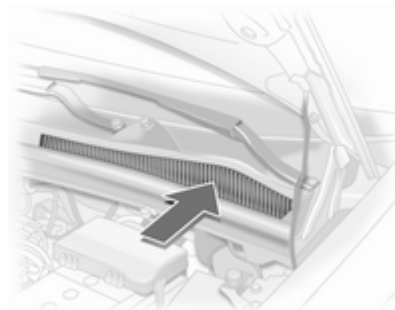

La prise d'air dans le compartiment moteur, à l'extérieur devant le pare-brise, ne doit pas être encombrée. Le cas échéant, enlever les feuilles, les saletés ou la neige.

Filtre à pollens

Le filtre à pollen nettoie l'air provenant de l'extérieur des poussières et des particules telles que pollens et spores.

Fonctionnement normal de la climatisation

Pour assurer un fonctionnement parfait et constant, faire fonctionner le système de refroidissement une fois par mois pendant quelques minutes, quel que soit le temps ou la saison. Le refroidissement n'est pas possible quand la température extérieure est trop basse.

Service

Pour une performance optimale du refroidissement, il est recommandé de vérifier annuellement, à partir de la troisième année de mise en circulation du véhicule, le système de climatisation, y compris :

- Test de fonctionnement et de pression.
- Fonctionnement du chauffage.
- Vérification de l'étanchéité.
- Contrôle de la courroie d'entraînement.

- Nettoyage du condenseur et de la purge d'évaporateur.
- Contrôle des performances.

Conduite et utilisation

Conseils de conduite	119
Démarrage et utilisation	119
Gaz d'échappement	124
Boîte automatique	126
Boîte manuelle	129
Boîte manuelle automatisée	130
Freins	135
Systèmes de contrôle de conduite	137
Régulateur de vitesse	138
Systèmes de détection d'objets ..	139
Carburant	140
Remorquage	147

Conseils de conduite

Contrôle du véhicule

Ne jamais rouler avec le moteur arrêté (sauf lors d'un Autostop)

De nombreux systèmes ne fonctionneront plus dans ce cas (p. ex. le servofrein, la direction assistée). Conduire de cette façon constitue un danger pour vous et pour les autres. Tous les systèmes fonctionnent pendant un Autostop, mais il y aura une réduction contrôlée de l'assistance à la direction assistée et la vitesse du véhicule est réduite.

Système Stop/Start ⇨ 121.

Pédales

Afin d'empêcher le blocage de la pédale, la zone sous les pédales ne doit pas être recouverte d'un tapis.

Démarrage et utilisation

Rodage d'un véhicule neuf

Pendant les premiers déplacements, ne pas effectuer de freinage d'urgence inutile.

Au cours du premier trajet, de la fumée peut se former en raison de la cire et de l'huile qui s'évaporent du système d'échappement. Stationner le véhicule à l'air libre un moment après le premier trajet et éviter de respirer les vapeurs.

La consommation d'huile moteur et de carburant peut se révéler plus élevée et le processus de nettoyage du filtre à particules peut s'opérer plus fréquemment pendant la période de rodage. L'Autostop peut être interrompu afin de permettre le chargement de la batterie.

Filtre à particules pour diesel ⇨ 124.

Positions de la serrure de contact

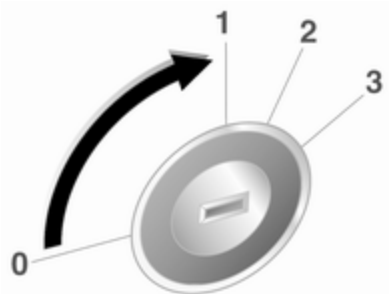

30051

- 0 = Contact coupé
- 1 = Blocage de direction déverrouillé, contact coupé
- 2 = Contact mis, pour moteur diesel : préchauffage
- 3 = Démarrer

Démarrage du moteur

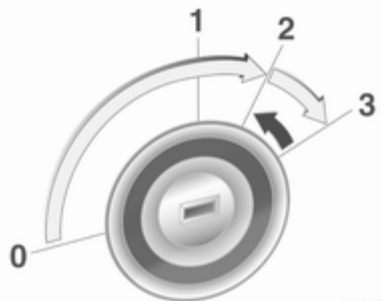

30047

Opérer la pédale de l'embrayage et celle des freins; si la pédale de l'embrayage n'est pas opérée, le moteur peut ne pas démarrer et le témoin  peut s'allumer.

Boîte automatique en **P** ou **N**.

Ne pas actionner la pédale d'accélérateur.

Moteur diesel : tourner la clé en position **2** pour le préchauffage et attendre que le témoin  s'éteigne.

tourner brièvement la clé en position **3** et la relâcher.

Avant de redémarrer ou pour arrêter le moteur, ramener la clé de contact en position **0**.

Pendant un Autostop, enfoncer la pédale d'embrayage pour démarrer le moteur.

Démarrage du véhicule à basse température

Le démarrage du moteur sans chauffage auxiliaire est possible jusqu'à -25 °C pour les moteurs diesel et -30 °C pour les moteurs essence. Il faut juste choisir une huile moteur de viscosité adaptée, le carburant correct, effectuer les entretiens prescrits et avoir une batterie suffisamment chargée. À des températures inférieures à -30 °C, la boîte automatique a besoin d'un temps de chauffage d'environ 5 minutes. Le levier sélecteur doit se trouver en position **P**.

Pré-chauffage du moteur avec turbocompresseur

Le couple moteur disponible au démarrage peut être limité pendant un court instant, tout spécialement si la température du moteur est froide. La limitation est en place pour permettre au système de graissage de protéger complètement le moteur.

Coupure d'alimentation en décélération

L'alimentation en carburant est automatiquement coupée en décélération, c'est-à-dire quand le véhicule roule et qu'un rapport est engagé, mais que la pédale d'accélérateur est relâchée. La coupure d'alimentation en décélération est désactivée si la température du catalyseur est élevée.

Système d'arrêt-démarrage

Le système Stop/Start permet d'économiser du carburant et de réduire les émissions à l'échappement. Lorsque les conditions le permettent, il coupe le moteur dès que le véhicule est à l'arrêt ou à faible vitesse, par exemple, devant un feu rouge ou dans un bouchon. Il redémarre automatiquement le moteur dès que le conducteur actionne la pédale d'embrayage. Grâce à un capteur de batterie, la fonction Autostop n'est exécutée que si la batterie est suffisamment chargée pour assurer le redémarrage.

Activation

Le système Stop/Start est disponible dès que le moteur démarre, le véhicule prend la route et que les conditions décrites dans cette section sont remplies.

Désactivation



Pour désactiver le système Stop/Start manuellement, appuyer sur le bouton **eco**. La désactivation est signalée par l'extinction de la LED dans le bouton.

Autostop

Lorsque le véhicule roule à faible vitesse ou à l'arrêt, activer Autostop comme suit :

- enfoncer la pédale d'embrayage
- placer le levier sélecteur au point mort
- relâcher la pédale d'embrayage.

Le moteur sera coupé pendant que le contact reste mis.



La fonction Autostop est indiquée par l'aiguille à la position **AUTOSTOP** dans le compte-tours.

Pendant un Autostop, le rendement du chauffage, la direction assistée et la puissance de freinage sont maintenus.

Conditions pour un Autostop

Le système Stop/Start vérifie si toutes les conditions suivantes sont remplies. Sinon, l'Autostop sera inhibé.

- Le système Stop/Start n'est pas désactivé manuellement,
 - le capot est complètement fermé,
 - la porte du conducteur est fermée ou la ceinture de sécurité du conducteur est bouclée,
 - la batterie est suffisamment chargée et en bon état,
 - le moteur est chaud,
 - la température de liquide de refroidissement du moteur n'est pas trop élevée,
 - la température de gaz d'échappement n'est pas trop élevée, par exemple après avoir conduit le véhicule avec une charge de moteur élevée,
 - la température ambiante n'est pas trop basse,
 - la fonction de dégivrage n'est pas activée,
 - le système de climatisation n'empêche pas un Autostop,
 - la dépression de frein est suffisante,
 - la fonction d'autonettoyage du filtre à particules pour diesel n'est pas activée,
 - le véhicule a roulé depuis le dernier Autostop.
- Des températures ambiantes avoisinant le point de gel peuvent réduire la disponibilité de la fonction Autostop.
- Certains réglages du système de climatisation peuvent empêcher un Autostop. Se reporter au chapitre sur la climatisation pour obtenir des informations plus détaillées.
- La fonction Autostop peut être interrompue immédiatement après la conduire sur une autoroute.
- Rodage d'un véhicule neuf ⇨ 119.

Protection contre la décharge de la batterie

Pour assurer le redémarrage fiable du moteur, le système Stop/Start intègre plusieurs fonctions de protection contre la décharge de la batterie.

Mesures d'économie d'énergie

Pendant un Autostop, plusieurs équipements électriques tels que le chauffage électrique d'appoint ou le chauffage de lunette arrière sont désactivés ou commutés en mode d'économie d'énergie. La vitesse de soufflerie du système de climatisation peut être réduite pour économiser de l'énergie.

Redémarrage du moteur par le conducteur

Enfoncer la pédale d'embrayage pour redémarrer le moteur.

Le démarrage du moteur est indiqué par l'aiguille sur la position de ralenti dans le compte-tours.

Si le levier sélecteur est déplacé hors du point neutre sans actionner la pédale d'embrayage au préalable, le témoin  s'allume.

Témoin   84.

Redémarrage du moteur par le système Stop/Start

Le levier sélecteur doit être en position **N** pour qu'un redémarrage automatique soit possible.

Si l'une des conditions suivantes se produit pendant un Autostop, le système Stop/Start redémarrera automatiquement le moteur.

- Le système Stop/Start est désactivé manuellement,
- le capot est ouvert,
- la ceinture de sécurité du conducteur n'est pas attachée et la porte du conducteur est ouverte,
- la température du moteur est trop basse,
- la batterie est déchargée,
- la dépression de frein est insuffisante,
- le véhicule commence à démarrer lentement,
- la fonction de dégivrage est activée,

- le système de climatisation demande le démarrage du moteur,
- la climatisation est activée manuellement.

Si le capot n'est pas complètement fermé, un message d'avertissement est affiché sur le centre d'informations du conducteur.

Si un accessoire électrique, un lecteur CD portable par exemple, est branché sur la prise de courant, une brève chute de tension au redémarrage peut être perçue.

Stationnement

- Ne pas stationner le véhicule au-dessus d'un sol facilement inflammable. En effet, le sol pourrait s'enflammer en raison de températures élevées du système d'échappement.
- Serrer toujours le frein de stationnement sans actionner le bouton de déverrouillage. Dans une pente ou dans une côte, le serrer aussi

fort que possible. Enfoncer la pédale de frein en même temps pour réduire l'effort d'actionnement.

- Couper le moteur et le contact. Tourner le volant jusqu'à ce que le blocage de la direction s'enclenche (antivol).
- Lorsque le véhicule est sur une route plane ou en côte, engager la première ou mettre le levier sélecteur sur **P** avant de couper le contact. Dans une côte, diriger les roues avant à l'opposé de la bordure du trottoir.

Lorsque le véhicule est stationné dans une descente, engager la marche arrière ou mettre le levier sélecteur sur **P** avant de couper le contact. Diriger les roues avant vers la bordure du trottoir.

- Verrouiller le véhicule et activer le dispositif antivol et l'alarme antivol.

Gaz d'échappement

⚠ Danger

Les gaz d'échappement contiennent du monoxyde de carbone incolore et inodore mais néanmoins nocif. Danger de mort en cas d'inhalation.

Si des gaz d'échappement pénètrent dans l'habitacle, ouvrir les vitres. Faire remédier à la cause de la défaillance par un atelier.

Éviter de rouler avec le coffre ouvert car des gaz d'échappement pourraient pénétrer dans le véhicule.

Filtre à particules (pour diesel)

Le système de filtre à particules pour diesel filtre les particules de suie nocives dans les gaz d'échappement du moteur. Le système dispose d'une fonction d'autonettoyage qui s'effectue automatiquement en roulant. Le

filtre est nettoyé par combustion à haute température des particules de suie retenues. Ce procédé se fait automatiquement dans certaines conditions de conduite et peut durer jusqu'à 25 minutes. Pendant ce temps, la consommation de carburant peut augmenter. Le développement de fumées et d'odeur est normal.



Dans certaines conditions de conduite, par exemple en cas de petits trajets, le système ne peut pas se nettoyer automatiquement.

Lorsque le filtre doit être nettoyé et que les dernières conditions de conduite n'autorisent pas le nettoyage

automatique, le témoin  clignote. Continuer à rouler en gardant le régime moteur au-dessus de 2 000 tr/min. Si nécessaire, rétrograder. Le nettoyage du filtre à particules pour diesel est alors lancé.

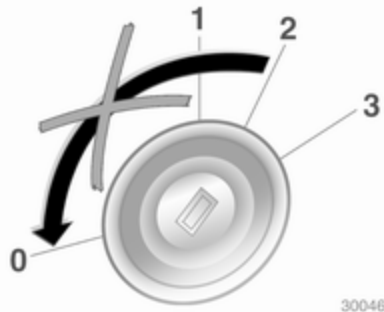



Il n'est pas recommandé d'arrêter le véhicule ou d'éteindre le moteur pendant le nettoyage.

Avertissement

Si le processus de nettoyage est à nouveau interrompu, il y a de grands risques de provoquer de graves dégâts au moteur.

Le nettoyage s'opère plus rapidement lorsque le régime et la charge du moteur sont élevés.



Le témoin  s'éteint dès que l'opération d'autonettoyage est terminée. Si  s'allume également, le nettoyage n'est pas possible ; prendre contact avec un atelier.

Catalyseur

Le catalyseur réduit la quantité de substances nocives dans les gaz d'échappement.

Avertissement

Des qualités de carburant autres que celles mentionnées aux pages ⇨ 140, ⇨ 207 pourraient endommager le catalyseur ou les composants électroniques.

L'essence non brûlée surchauffe et endommage le catalyseur. Il faut donc éviter d'utiliser excessivement le démarreur, de rouler jusqu'à ce que le réservoir soit vide et de démarrer le moteur en poussant le véhicule ou en le remorquant.

En cas de ratés, de fonctionnement irrégulier du moteur, de réduction des performances du moteur ou d'autres problèmes inhabituels, faire remédier à la cause de la défaillance dès que

possible. En cas d'urgence, il est possible de continuer à rouler pendant une brève période, à faible régime et à vitesse réduite.

Boîte automatique

Boîte de vitesses automatique

La boîte de vitesses automatique permet un passage automatique des vitesses.

Affichage de la transmission



Le mode ou rapport sélectionné est indiqué sur l'affichage de transmission.

Levier sélecteur

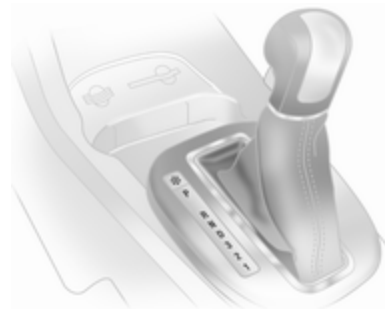

- P** = Position de stationnement, les roues sont bloquées, à n'engager que si le véhicule est à l'arrêt et que le frein de stationnement est serré.
- R** = Marche arrière, à n'engager que si le véhicule est à l'arrêt.
- N** = Position neutre (point mort).
- D** = Mode automatique avec tous les rapports.

Le levier sélecteur est verrouillé en **P** et peut uniquement être déplacé quand le contact est mis et que la pédale de frein est enfoncée.

Pour engager la position **P** ou **R**, appuyer sur le bouton de déverrouillage du levier sélecteur.

Le moteur ne peut démarrer que si le levier est en position **P** ou **N**. Quand la position **N** est sélectionnée, enfoncer la pédale de frein ou serrer le frein de stationnement avant de démarrer.

Ne pas accélérer pendant le changement de vitesse. Ne jamais actionner en même temps la pédale d'accélérateur et la pédale de frein.

Lorsqu'un rapport est sélectionné, le véhicule démarre lentement quand le frein est desserré.

Rapports 3, 2, 1

3, 2, 1 = La boîte de vitesses ne passe pas au-delà du rapport sélectionné.

Pour sélectionner **3** ou **1**, appuyer sur le bouton situé sur le levier sélecteur.

Sélectionner uniquement **3, 2** ou **1** pour éviter un passage automatique au rapport supérieur ou pour renforcer l'effet du frein moteur.

Frein moteur

Pour utiliser l'effet du frein moteur, rétrograder à temps en cas de conduite en pente.

Désenlisement du véhicule

L'alternance marche avant / marche arrière est uniquement autorisée si le véhicule est enlisé dans du sable, de la boue ou de la neige. Déplacer le levier sélecteur entre les positions **D** et **R** de manière répétée. Ne pas emballer le moteur et éviter toute accélération brusque.

Stationnement

Serrer le frein de stationnement et engager le levier sur **P**.

La clé de contact ne peut être retirée que lorsque le levier sélecteur est en position **P**.

Programmes de conduite électronique

- Après un démarrage à froid, le programme de température de service amène rapidement le catalyseur à la température nécessaire en augmentant le régime moteur.
- La fonction de passage automatique en position **N** met automatiquement la boîte de vitesses au point mort lorsque le véhicule est arrêté et qu'un rapport de marche avant est engagé.
- Le programme adaptatif détermine le passage des vitesses en fonction des conditions de conduite, par exemple en cas de charge plus élevée ou de conduite en montagne.

Programme Hiver ❄️



Activer le programme Hiver pour faciliter le démarrage sur chaussée glissante.

Activation

Appuyer sur le bouton ❄️ en **P**, **R**, **N**, **D** ou **3**. Le véhicule démarre en 3e.

Désactivation

Le programme Hiver se désactive quand :

- le bouton ❄️ est à nouveau actionné ;
- sélection manuelle de **2** ou **1** ;

- le contact est coupé ;
- ou quand la température de l'huile de transmission est trop haute.

Kickdown

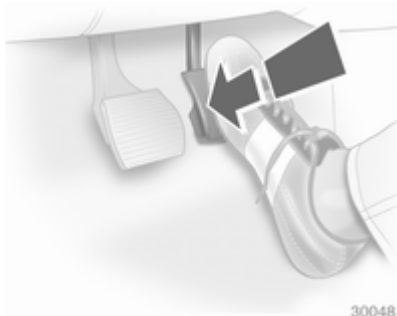

En enfonçant la pédale d'accélérateur au-delà du point de résistance, un rapport inférieur est sélectionné en fonction du régime moteur.

Défaillance

En cas de défaillance, le témoin  s'allume. La boîte de vitesses ne change plus automatiquement. Il est possible de continuer à rouler en changeant de vitesse manuellement.

La 2e n'est pas disponible. Changement de vitesse manuel

- 1** = 1ère
- 2** = 3e
- 3, D** = 4e

Faire remédier à la cause du problème par un atelier.

Coupure de courant

En cas de coupure de courant, le levier sélecteur ne peut pas être déplacé hors de la position **P**.

Si la batterie est déchargée, effectuer le démarrage par câble  190.

Si la batterie n'est pas la cause du défaut, déverrouiller le levier sélecteur :

1. Serrer le frein de stationnement.

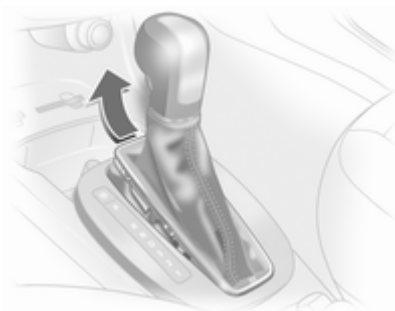

2. Détacher la garniture du levier sélecteur à l'avant de la console centrale, la replier vers le haut et la faire tourner vers la gauche.

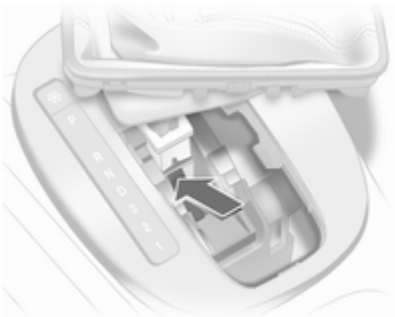

3. Pousser le loquet jaune vers l'avant à l'aide d'un tournevis et sortir le levier sélecteur de la position **P**. Si la position **P** est à nouveau engagée, le levier sélecteur sera à nouveau verrouillé dans cette position. Faire corriger la cause de la coupure de courant par un atelier.
4. Reposer la garniture de levier sur la console centrale et la remonter.

Boîte manuelle

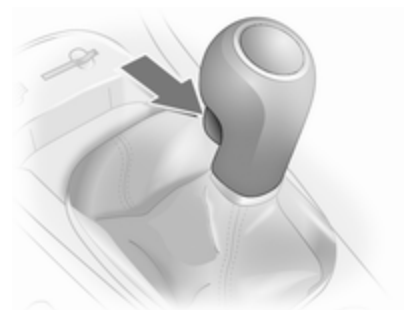

Pour engager la marche arrière : lorsque le véhicule est à l'arrêt, appuyer sur le bouton de déverrouillage du levier sélecteur 3 secondes après avoir enfoncé la pédale d'embrayage et engager la marche arrière.

Si le rapport ne s'engage pas, amener le levier au point mort, relâcher la pédale d'embrayage puis débrayer à nouveau ; réessayer de passer la marche arrière.

Ne pas laisser patiner l'embrayage inutilement.

Lors de la manœuvre, enfoncer la pédale d'embrayage à fond. Ne pas utiliser la pédale comme repose-pied.

Avertissement

Il n'est pas recommandé de conduire en gardant la main sur le levier sélecteur.

Boîte manuelle automatisée

La boîte de vitesses manuelle automatisée Easytronic permet un passage des vitesses manuel (mode manuel) ou automatique (mode automatique) avec, dans tous les cas, une commande d'embrayage automatique.

Affichage de la transmission



Affichage du mode et du rapport actuel.

L'affichage clignote quelques secondes si la position **A**, **M** ou **R** a été choisie alors que le moteur tourne et que la pédale de frein n'est pas actionnée.

Démarrage du moteur

Enfoncer la pédale de frein en démarant le moteur. Si la pédale de frein n'est pas enfoncée,  s'allume dans le combiné d'instruments, « N » clignote sur l'affichage de la transmission et il est impossible de démarrer le moteur.

Il est également impossible de démarrer en cas de panne de tous les feux stop.

Quand la pédale de frein est enfoncée, la boîte de vitesses passe automatiquement en position **N** lors du démarrage. Un léger retard peut survenir.

Levier sélecteur



Toujours déplacer le levier sélecteur aussi loin que possible dans la direction adéquate. Quand il est relâché, il revient automatiquement en position centrale.

- N** = Position neutre (point mort)
- A** = Basculement entre le mode automatique et le mode manuel. L'affichage de la transmission indique **A** ou **M**
- R** = Marche arrière. N'engager qu'avec le véhicule à l'arrêt
- +** = Passage au rapport supérieur
- = Passage au rapport inférieur

Prendre la route

Enfoncer la pédale de frein et amener le levier sélecteur en position **A**, **+** ou **-**. La boîte de vitesses se trouve en mode automatique et la première est engagée. En sélectionnant **R**, la marche arrière est sélectionnée.

Après avoir desserré le frein, le véhicule commence à démarrer lentement.

Pour démarrer sans enfoncer la pédale de frein, accélérer directement après avoir engagé un rapport.

S'il n'y a pas d'actionnement de la pédale d'accélérateur ou de la pédale de frein, aucun rapport n'est engagé et **A** ou **R** clignote pendant un court instant sur l'affichage.

Arrêt du véhicule

En **A**, le premier rapport est engagé et la transmission est débrayée quand le véhicule est arrêté. En **R**, la marche arrière reste engagée.

Frein moteur

Mode Automatique

En pente, la boîte manuelle automatisée ne passe pas aux rapports supérieurs à moins qu'un régime moteur relativement important n'ait été atteint. Elle rétrograde à temps lors des freinages.

Mode manuel

Pour utiliser l'effet du frein moteur, rétrograder à temps en cas de conduite en pente.

Désenlisement du véhicule

L'alternance marche avant / marche arrière est uniquement autorisée si le véhicule est enlisé dans du sable, de la boue ou de la neige. Déplacer le levier sélecteur entre les positions **R** et **A** (ou bien **+** ou **-**) de manière répétée. Ne pas emballer le moteur et éviter toute accélération brusque.

Stationnement

Serrer le frein de stationnement. Le dernier rapport engagé (indication sur l'affichage de la transmission) reste engagé. En position **N**, aucun rapport n'est engagé.

Une fois le contact coupé, la boîte de vitesses ne réagit plus aux déplacements du levier sélecteur.

Mode manuel

Si un rapport supérieur est engagé à trop faible régime ou si un rapport inférieur est engagé à trop haut régime, aucun changement de vitesse n'a lieu. Ceci permet d'éviter des régimes trop faibles ou trop élevés du moteur.

À un régime moteur trop bas, la boîte de vitesses passe automatiquement à un rapport inférieur.

À un régime moteur trop haut, la boîte de vitesses passe automatiquement à un rapport supérieur uniquement via un kickdown.

Lorsque **+** ou **-** est sélectionné en mode automatique, la boîte passe en mode manuel et effectue le changement de vitesse correspondant.

Programmes de conduite électroniques

- Après un démarrage à froid, le programme de température de service amène rapidement le catalyseur à la température nécessaire en augmentant le régime moteur.
- Le programme adaptatif détermine le passage des vitesses en fonction des conditions de conduite, par exemple en cas de charge plus élevée ou de conduite en montagne.

Mode Sport



Les durées de passage de vitesse sont réduites quand le mode Sport est activé et les rapports sont passés à des régimes moteur plus élevés, sauf si le régulateur de vitesse est activé.

Activation

Appuyer sur le bouton **S**.

Témoin   85.

Désactivation

Le mode Sport est désactivé si :

- le bouton **S** est à nouveau actionné ;
- le contact est coupé ;
- si le mode Hiver ❄️ est activé.

Programme Hiver ❄️



En cas de difficulté de démarrage sur chaussée glissante, activer le mode Hiver.

Activation

Appuyer sur le bouton ❄️. La transmission passe en mode automatique. Le véhicule démarre en 2^e vitesse. Le mode Sport est désactivé.

Désactivation

Le mode Hiver est désactivé si :

- le bouton ❄️ est à nouveau actionné ;
- le contact est coupé ;
- on passe en mode manuel (lors du retour en mode automatique, le programme Hiver redevient actif) ;
- la température de l'embrayage est trop haute.

Kickdown

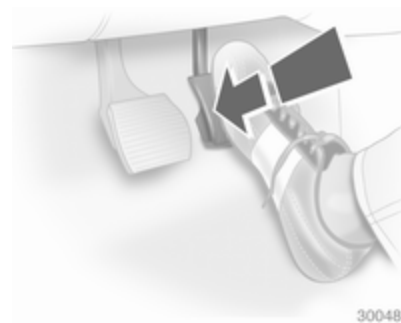

En enfonçant la pédale d'accélérateur au-delà du point de résistance, un rapport inférieur est sélectionné en fonction du régime moteur.

Défaillance

Pour protéger la boîte manuelle automatisée contre toute détérioration, la transmission est automatiquement embrayée à des températures d'embrayage élevées.

En cas de défaillance,  s'allume. Il est possible de poursuivre la route. Il est impossible de changer de vitesses en mode manuel.

Si **F** apparaît sur l'affichage de transmission, il n'est plus possible de poursuivre sa route.

Faire remédier à la cause du problème par un atelier.

Coupure de courant

La transmission reste embrayée s'il y a une coupure de courant et qu'un rapport est engagé. Il est impossible de bouger le véhicule.

Si la batterie est déchargée, effectuer le démarrage par câble  190.

Si le problème ne vient pas d'une batterie déchargée, prendre contact avec un atelier.

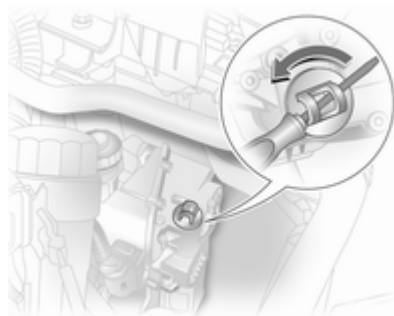

Si le véhicule doit être amené en dehors du trafic, débrayer la transmission comme suit :

1. Serrer le frein de stationnement et couper le contact.
2. Ouvrir le capot moteur  155.
3. Nettoyer la boîte de vitesses dans la zone du couvercle de fermeture pour qu'aucune saleté ne pénètre dans l'ouverture lors de la dépose du couvercle de fermeture.
4. Débloquer le couvercle de fermeture en le faisant tourner et le retirer par le haut.

5. À l'aide d'un tournevis plat, tourner vers la droite la vis de réglage se trouvant sous le couvercle de fermeture jusqu'à sentir une nette résistance. L'embrayage est maintenant libéré (position débrayée).
6. Reposer le couvercle de fermeture nettoyé. Le couvercle de fermeture doit être en parfait contact avec le carter de boîte.

Avertissement

Ne pas tourner au-delà de la résistance au risque d'endommager la boîte de vitesses.

Avertissement

Après avoir débrayé la transmission de cette manière, il est interdit de remorquer le véhicule et de démarrer le moteur. Le véhicule peut toutefois être déplacé sur une courte distance.

Prendre immédiatement contact avec un atelier.

Freins

Le système de freinage possède deux circuits indépendants l'un de l'autre.

Si un circuit de freinage est défaillant, le véhicule peut toujours être freiné grâce à l'autre circuit de freinage. Toutefois, l'efficacité de freinage n'est obtenue qu'avec la pédale de frein fermement enfoncée. Il est donc nécessaire d'exercer un effort nettement plus important. La distance de freinage est plus longue qu'habituellement. Prendre contact avec un atelier avant de poursuivre votre déplacement.

Quand le moteur ne tourne pas, l'assistance du servofrein disparaît une fois que la pédale de frein a été actionnée une ou deux fois. Le freinage n'est pas réduit, mais il nécessite une force beaucoup plus grande. Il est particulièrement important de garder cela à l'esprit quand le véhicule est remorqué.

Témoin (ⓘ) ⇨ 84.

Antiblocage de sécurité

L'antiblocage de sécurité (ABS) empêche que les roues ne se bloquent.

Dès qu'une roue a tendance à bloquer, l'ABS module la pression de freinage de la roue incriminée. Le véhicule puisse toujours être dirigé, même en cas de freinage d'urgence.

La régulation ABS est identifiable à la pulsation de la pédale de frein et au bruit du processus de régulation.

Afin d'obtenir un freinage optimal, enfoncer la pédale de frein à fond pendant toute la durée du freinage malgré la pulsation de la pédale de frein. Ne pas réduire la pression sur la pédale.

Avant de prendre la route, le système procède à un test de fonctionnement automatique qui pourrait être perceptible.

Témoin (ABS) ⇨ 85.

Feux stop adaptatifs

En cas de freinage maximal, les trois feux stop clignotent pendant la durée de la régulation de l'ABS.

Défaillance

⚠ Attention

En cas de défaillance de l'ABS, les roues peuvent avoir tendance à se bloquer en cas de freinage brutal. Les avantages de l'ABS ne sont plus disponibles. Lors d'un freinage brutal, le véhicule ne peut plus être dirigé et peut déraiper.

Faire remédier à la cause du problème par un atelier.

Frein de stationnement

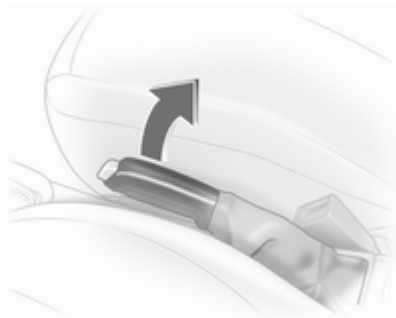

Serrer toujours le frein de stationnement sans actionner le bouton de déverrouillage. Dans une pente ou dans une côte, le serrer aussi fort que possible.

Pour desserrer le frein de stationnement, soulever un peu le levier, appuyer sur le bouton de déverrouillage et abaisser complètement le levier.

Pour réduire les efforts d'actionnement du frein de stationnement, enfoncer en même temps la pédale de frein.

Témoin (ⓘ) ⇨ 84.

Assistance au freinage

Lors d'un enfoncement rapide et puissant de la pédale de frein, la force de freinage maximale (freinage d'urgence) est sollicitée automatiquement.

Maintenir une pression constante sur la pédale de frein aussi longtemps qu'un freinage maximal est nécessaire. La force de freinage maximale est automatiquement réduite quand la pédale de frein est relâchée.

Aide au démarrage en côte

Le système permet d'éviter tout mouvement intempestif lors du démarrage en côte.

Lorsque la pédale de frein est relâchée après un arrêt en côte, les freins restent serrés pendant deux secondes supplémentaires. Les freins sont automatiquement relâchés dès que le véhicule commence à accélérer.

L'aide au démarrage en côte n'est pas activée pendant un Autostop.

Systèmes de contrôle de conduite

Electronic Stability Program

L'Electronic Stability Program (ESP®Plus) améliore la stabilité de la conduite lorsque c'est nécessaire, quel que soit le type de surface de revêtement ou l'adhérence des pneus. Il comprend également une fonction antipatinage.

Dès que le véhicule menace de déraiser (sous-virage, survirage), la puissance du moteur est réduite et les roues sont freinées individuellement. Ainsi, même sur chaussée glissante, la stabilité du véhicule est considérablement améliorée.

L'ESP®Plus est prêt à l'emploi dès que le témoin  s'éteint.

La régulation de l'ESP®Plus est signalée par le clignotement de .

Attention

Ce dispositif de sécurité particulier ne doit pas vous pousser à adopter un style de conduite dangereux.

Adapter la vitesse aux conditions de circulation.

Témoin   86.

Désactivation

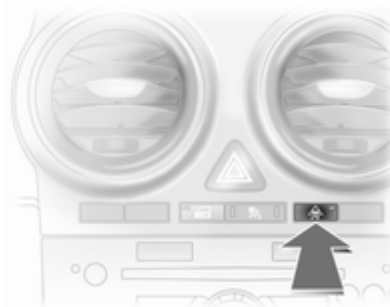

L'ESP®Plus peut être désactivé en appuyant sur le bouton .

Quand l'ESP®Plus est désactivé, le témoin  s'allume. **ESPoff** apparaît également sur l'affichage d'entretien.

Attention

Si un pneu à roulage à plat est dégonflé, ne pas désactiver l'ESP®Plus.

En appuyant de nouveau sur le bouton , l'ESP®Plus est réactivé. De plus, **ESPon** apparaît sur l'affichage d'entretien. L'ESP®Plus est également réactivé à la prochaine fois que le contact est mis.

Régulateur de vitesse

Le régulateur de vitesse peut mémoriser et maintenir des vitesses allant de 30 à 200 km/h. Descentes et montées peuvent provoquer des écarts par rapport à la vitesse mémorisée.

Pour des raisons de sécurité, le régulateur de vitesse ne peut être activé qu'après que vous ayez appuyé une fois sur la pédale de frein.

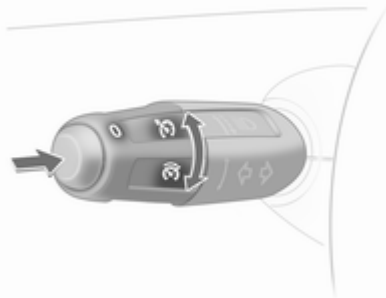

Ne pas activer le régulateur de vitesse lorsqu'une vitesse constante n'est pas conseillée.

Sur la boîte automatique et la boîte manuelle automatisée, n'activer le régulateur de vitesse qu'en mode automatique.

Témoin   88.

Activation

Tourner le commutateur  vers le haut et le relâcher : la vitesse actuelle est mémorisée et maintenue.

Il est possible d'augmenter la vitesse en enfonçant la pédale d'accélérateur. Après relâchement de la pédale d'accélérateur, la vitesse mémorisée est rétablie.

La vitesse reste mémorisée jusqu'à ce que le contact soit coupé.

Pour reprendre la vitesse mémorisée, tourner le commutateur  vers le bas à une vitesse supérieure à 30 km/h.

Augmentation de la vitesse

Lorsque le régulateur de vitesse est actif, tourner le commutateur  vers le haut et le maintenir ou l'actionner brièvement à plusieurs reprises : la vitesse augmente de manière continue ou par petits paliers.

Quand le commutateur  est relâché, la vitesse actuelle est mémorisée et maintenue.

Diminution de la vitesse

Lorsque le régulateur de vitesse est actif, tourner le commutateur  vers le bas et le maintenir ou l'actionner brièvement à plusieurs reprises : la vitesse diminue de manière continue ou par petits paliers.

Quand le commutateur  est relâché, la vitesse actuelle est mémorisée et maintenue.

Désactivation

Appuyer brièvement sur le bouton  : le régulateur de vitesse est désactivé.

Désactivation automatique :

- vitesse du véhicule inférieure à 30 km/h environ ;
- actionnement de la pédale de frein ;
- actionnement de la pédale d'embrayage ;
- levier sélecteur en position **N**.

Pour reprendre la vitesse mémorisée, tourner le commutateur  vers le bas.

Systèmes de détection d'objets

Aide au stationnement

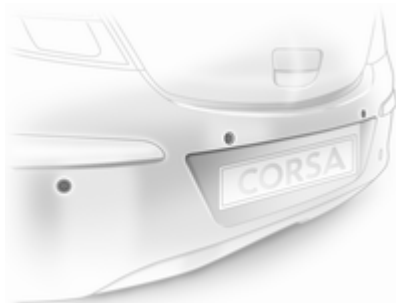

L'aide au stationnement facilite les manœuvres en mesurant la distance entre le véhicule et les obstacles. C'est toutefois le conducteur qui reste pleinement responsable du stationnement.

Le système se compose de quatre capteurs de stationnement à ultrasons qui sont montés dans les pare-chocs.

Témoin  86.

Remarque

Des pièces fixées dans la zone de détection peuvent entraîner un dysfonctionnement du système.

Activation

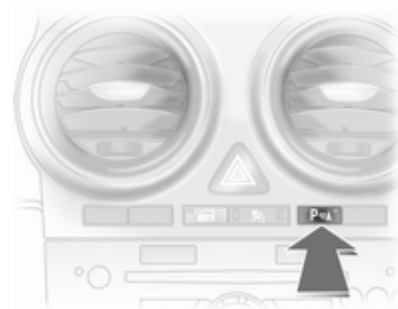

Le système s'enclenche automatiquement quand la marche arrière est engagée.

Un obstacle est signalé par un signal sonore. L'intervalle entre les signaux sonores se réduit au fur et à mesure que le véhicule se rapproche de l'obstacle. Quand la distance est inférieure à 30 cm, le signal sonore est continu.

⚠ Attention

Différentes surfaces réfléchissantes d'objets ou de vêtements ainsi que des sources externes de parasites peuvent, dans des conditions particulières, empêcher le système de reconnaître des obstacles.

Désactivation

Pour désactiver le système, appuyer sur le bouton **P** .

Le système se désactive automatiquement quand la marche arrière est engagée.

Dispositif d'attelage

Le système détecte automatiquement un dispositif d'attelage monté en usine.

Les capteurs de stationnement arrière sont désactivés en cas d'emploi d'une remorque.

Carburant**Carburant pour moteurs à essence**

N'utiliser que des carburants sans plomb selon EN 228.

Il est possible d'utiliser des carburants normalisés équivalents avec un taux d'éthanol de max. 10% en volume. Dans ce cas, utiliser uniquement du carburant qui répond à la norme E DIN 51626-1.

Utiliser du carburant avec l'indice d'octane recommandé ⇨ 207. L'utilisation de carburant avec un indice d'octane trop bas peut réduire le couple et la puissance du moteur et augmenter légèrement la consommation de carburant.

Avertissement

L'utilisation de carburant ne se conformant pas à EN 228 ou toute autre spécification identique peut conduire à des dépôts, une usure plus importante ou des dommages sur le moteur et une perte de la garantie.

Avertissement

Du carburant à l'indice d'octane trop bas peut entraîner une combustion incontrôlée et endommager le moteur.

Carburant pour moteurs diesel

N'utiliser que des carburants diesel selon EN 590.

Dans les pays hors de la communauté européenne, utiliser le carburant Euro-diesel avec une teneur en soufre inférieure à 50 ppm.

Avertissement

L'utilisation de carburant ne se conformant pas à EN 590 ou toute autre spécification identique peut conduire à une perte de puissance du moteur, une usure plus importante ou des dommages sur le moteur et une perte de la garantie.

Ne pas utiliser du carburant diesel marin, du mazout, de l'Aquazole ou toute autre émulsion identique diesel-eau. Il n'est pas autorisé de mélanger le diesel avec des carburants pour moteurs à essence afin de le diluer.

Carburant pour utilisation au gaz liquéfié

Le gaz de pétrole liquéfié est connu sous l'acronyme GPL en français ou LPG en anglais (liquefied petroleum gas). Le GPL est également appelé « Autogas » en anglais ou néerlandais.

Le GPL est principalement composé de propane et de butane. L'indice d'octane se situe entre 105 et 115, en fonction de la proportion de butane. Le GPL est stocké à l'état liquide sous une pression de 5 - 10 bar environ.

Le point d'ébullition dépend de la pression et du rapport de mélange. À la température ambiante, il se situe entre -42 °C (propane pur) à -0,5 °C (butane pur).

Avertissement

Le système fonctionne à une température ambiante comprise entre -8 °C et 100 °C environ.

Le fonctionnement parfait du système GPL ne peut être garanti que si le gaz liquéfié satisfait aux exigences minimales de DIN EN 589.

Bouton de sélection de carburant

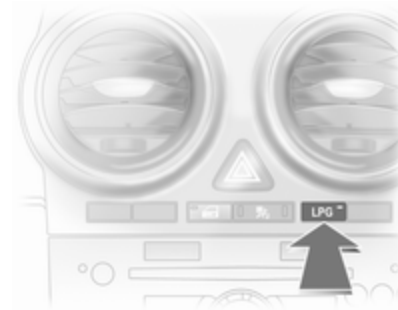

L'actionnement du bouton **LPG** permet de basculer entre les modes de fonctionnement à l'essence et au gaz de pétrole liquéfié dès que les paramètres requis (température de liquide de refroidissement et régime moteur minimal) ont été atteints. Les exigences sont généralement satisfaites environ après 60 secondes (en fonction de la température extérieure) et le premier enfoncement net de la pédale d'accélérateur. La LED indique le mode de fonctionnement en cours.

- arrêt = Fonctionnement à l'essence
- allumé = Fonctionnement au gaz de pétrole liquéfié
- clignote = Aucune commutation n'est possible, un type de carburant est vide.

Dès que les réservoirs de gaz de pétrole liquéfié sont vides, le mode essence est sélectionné jusqu'à ce que le contact soit coupé.

Vider le réservoir d'essence tous les 6 mois jusqu'à ce que le témoin  s'allume, puis faire le plein. Cela aide à maintenir la qualité du carburant et le bon fonctionnement du système pour une utilisation à l'essence.

Faire le plein du véhicule régulièrement pour éviter la corrosion dans le réservoir.

Défaillances et remèdes

Si le mode gaz n'est pas possible, vérifier les points suivants :

- Y a-t-il suffisamment de gaz de pétrole liquéfié ?
- Y a-t-il suffisamment d'essence pour démarrer ?

En cas de températures extrêmes combinées à la composition du gaz, cela peut prendre un peu plus de temps pour que le système passe du mode essence au mode gaz.

Dans des situations extrêmes, le système peut également repasser au mode essence si les exigences minimales ne sont pas satisfaites.

Pour toute autre défaillance, prendre contact avec un atelier.

Avertissement

Les réparations et ajustements ne peuvent être effectués que par des spécialistes qualifiés afin d'assurer la sécurité du système GPL et de conserver la garantie.

Le gaz de pétrole liquéfié présente une odeur particulière (odorisation) afin de pouvoir facilement détecter toute fuite.

Attention

Si une odeur de gaz est perçue dans le véhicule ou dans sa proximité immédiate, passer immédiatement en mode essence. Ne pas fumer. Pas de flammes nues ou de sources d'allumage.

Si possible, fermer la valve d'arrêt manuelle sur la polyvanne. La polyvanne se trouve sur le réservoir de gaz liquéfié dans le coffre, sous le recouvrement de plancher arrière.

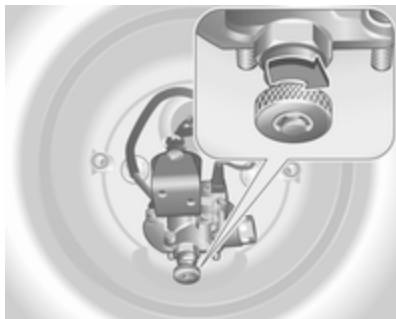

Tourner le bouton moleté dans le sens horaire.

Si aucune autre odeur de gaz n'est perceptible quand la valve d'arrêt manuelle est fermée, le véhicule peut être utilisé en mode essence. Si l'odeur de gaz persiste, ne pas démarrer le moteur. Faire remédier à la cause du problème par un atelier.

En cas d'utilisation de parkings souterrains, prière de suivre les instructions de l'exploitant et de la législation locale.

Remarque

En cas d'accident, couper le contact et éteindre les feux. Fermer la vanne d'arrêt manuelle sur la polyvanne.

Faire le plein



⚠ Danger

Avant de faire le plein, arrêter le moteur et les chauffages auxiliaires avec chambres de combustion (reconnaisables à l'autocollant sur la trappe à carburant). Éteindre les téléphones portables.

Lors du remplissage du réservoir, respecter les prescriptions d'utilisation et de sécurité de la station-service.

⚠ Danger

Le carburant est inflammable et explosif. Ne pas fumer. Pas de flamme nue ou de formation d'étincelles.

Si une odeur de carburant se dégage dans le véhicule, faire immédiatement remédier au problème par un atelier.

Avertissement

En cas d'erreur de carburant, ne pas mettre le contact.

La trappe à carburant se trouve sur le côté arrière droit du véhicule.

Avec un verrouillage central avec télécommande, la trappe à carburant est déverrouillée en même temps que les portes.

Ouvrir la trappe à carburant.

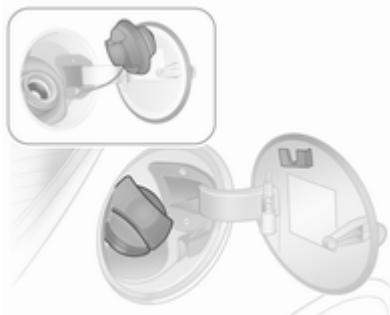

Déverrouiller le bouchon de remplissage avec la clé du véhicule, le dévisser et l'enlever. Le bouchon de remplissage peut être déposé dans le support sur la trappe à carburant.

Avertissement

Nettoyer aussitôt le carburant qui a débordé.

Faire le plein de gaz de pétrole liquéfié

Lors du remplissage du réservoir, respecter les prescriptions d'utilisation et de sécurité de la station-service.

La valve de remplissage de gaz de pétrole liquéfié se trouve derrière la trappe à carburant.



Dévisser le bouchon du goulot de remplissage.



Monter l'adaptateur adéquat.



Adaptateur ACME : Visser l'écrou du pistolet de remplissage sur l'adaptateur. Abaisser le levier de verrouillage du pistolet de remplissage.

Goulot de remplissage DISH (Italie) : Placer le pistolet de remplissage sur l'adaptateur. Abaisser le levier de verrouillage du pistolet de remplissage.

Goulot de remplissage à baïonnette : Placer le pistolet de remplissage sur l'adaptateur et le tourner d'un quart de tour vers la gauche ou la droite. Tirer à fond le levier de verrouillage du pistolet de remplissage.

Goulot de remplissage EURO : Appuyer le pistolet de remplissage sur l'adaptateur jusqu'à ce qu'il se verrouille.

Appuyer sur le bouton de la station d'approvisionnement en gaz liquéfié. Le système de remplissage s'arrête ou ralentit son débit quand le réservoir est rempli à 80% du volume de réservoir (niveau de remplissage maximal).

Relâcher le bouton du système de remplissage pour arrêter le remplissage. Libérer le levier de verrouillage et enlever le pistolet de remplissage. Une petite quantité de gaz liquéfié peut s'échapper.

Enlever l'adaptateur et le ranger dans le véhicule.

Placer le capuchon pour éviter l'intrusion de corps étrangers dans l'orifice de remplissage et le système.

⚠ Attention

Suite à la conception du système, une fuite de gaz liquéfié est inévitable lorsque le levier de verrouillage est libéré. Éviter d'en inhaler.

⚠ Attention

Pour des raisons de sécurité, le réservoir de gaz de pétrole liquéfié peut uniquement être rempli à 80%.

La polyvanne sur le réservoir de gaz de pétrole liquéfié limite automatiquement la quantité de remplissage. Si une quantité plus importante est ajoutée, nous recommandons de ne pas exposer le véhicule au soleil jusqu'à ce que la quantité excédentaire soit consommée.

Adaptateur de remplissage

Comme les systèmes de remplissage ne sont pas standardisés, différents adaptateurs sont nécessaires et peuvent être obtenus auprès des Distributeurs / Partenaires Opel et auprès des Réparateurs Agréés Opel.

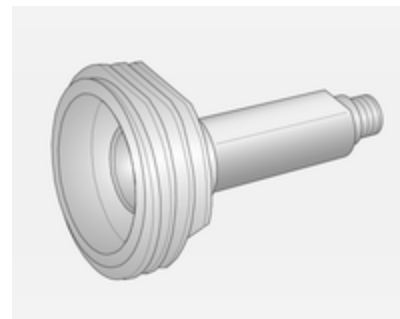

Adaptateur ACME : Belgique, Allemagne, Irlande, Luxembourg, Suisse

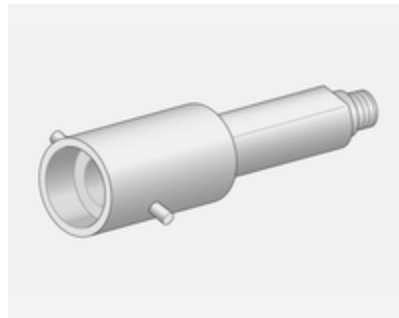

Adaptateur à baïonnette : Pays-Bas, Norvège, Espagne, Royaume-Uni

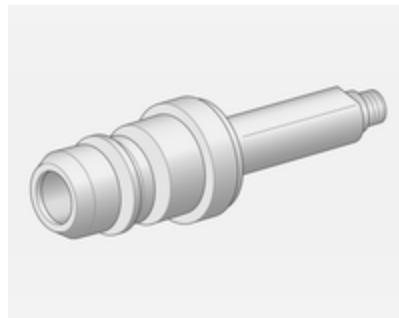

Adaptateur EURO : Espagne

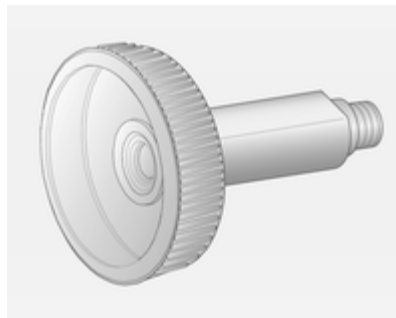

Adaptateur DISH (Italie) : Bosnie-Herzégovine, Bulgarie, Danemark, Estonie, France, Grèce, Italie, Croatie, Lettonie, Lituanie, Macédoine, Autriche, Pologne, Portugal, Roumanie, Suède, Suisse, Serbie, Slovaquie, Slovénie, République tchèque, Turquie, Ukraine, Hongrie

Bouchon de remplissage

Utiliser uniquement des bouchons de remplissage d'origine. Les véhicules avec moteur diesel sont équipés d'un bouchon de remplissage spécifique.

Consommation de carburant - Émissions de CO₂

La consommation de carburant (cycle combiné) du modèle Opel Corsa se situe dans une plage comprise entre 3,5 et 7,3 l/100 km.

Les émissions de CO₂ (cycle combiné) se situent dans une plage de 94 à 172 g/km.

Pour les valeurs spécifiques à votre véhicule, consulter le certificat de conformité CEE fourni avec votre véhicule et les autres documents d'enregistrement nationaux.

Remarques générales

Les chiffres officiels mentionnés de consommation de carburant et d'émission spécifique de CO₂ se rapportent au modèle de base européen muni de l'équipement de série.

Les données de consommation de carburant et les données d'émission de CO₂ sont déterminées conformément au règlement

R (CE) n°715/2007 (dans sa version en vigueur), en prenant en compte le poids du véhicule en ordre de marche, comme spécifié dans la réglementation.

Les chiffres sont uniquement fournis à titre de comparaison entre les différentes variantes de véhicules et ne reflètent pas forcément la consommation d'un véhicule en particulier. La présence d'équipements optionnels peut entraîner des chiffres de consommation et d'émission de CO₂ légèrement supérieurs. La consommation de carburant dépend dans une large mesure du style de conduite ainsi que des conditions routières et du trafic.

Remorquage

Informations générales

Utiliser uniquement un dispositif d'attelage homologué pour le véhicule. Nous vous recommandons de confier tout montage ultérieur à un atelier. Faire effectuer toute modification du véhicule qui concerne le système de refroidissement, les plaques de protection thermiques ou d'autres organes du véhicule.

La pose d'un dispositif d'attelage peut cacher l'ouverture de l'œillet de remorquage. Dans ce cas, utiliser la barre d'attelage pour le remorquage. Conserver toujours la barre d'attelage dans le véhicule.

Cotes de montage du dispositif d'attelage monté en usine ⇨ 230.

Caractéristiques de conduite et conseils pour le remorquage

Avant d'accrocher une remorque, lubrifier la boule d'attelage. Toutefois, il ne faut pas la lubrifier si un stabilisateur qui agit sur la boule est utilisé pour réduire les mouvements de lacet.

Pour les remorques dont la stabilité de conduite est faible ainsi que pour les attelages caravane dont le poids total autorisé dépasse 1 000 kg, il est interdit de rouler à plus de 80 km/h. Il est recommandé d'utiliser un stabilisateur.

Si la remorque commence à balancer, ralentir, ne pas contre-braquer, freiner à fond si nécessaire.

En descente, engager le même rapport que pour monter la pente et rouler à plus ou moins la même vitesse.

Régler la pression de gonflage à la valeur pour pleine charge ⇨ 221.

Emploi d'une remorque

Charges remorquables

Les charges admissibles remorquables sont des valeurs maximales qui dépendent du moteur et qui ne doivent pas être dépassées. La charge remorquable réelle est la différence entre le poids total en charge réel de la remorque et le poids à la flèche réel avec la remorque accrochée.

Les charges remorquables admissibles sont spécifiées dans les papiers du véhicule. En général, ces valeurs sont valides pour des pentes jusqu'à 12% maximum.

Les charges remorquables admissibles s'appliquent à la pente spécifiée et jusqu'à une altitude de 1 000 mètres au-dessus du niveau de la mer. Comme la puissance du moteur décroît quand l'altitude augmente en raison de la raréfaction de l'air, les performances en montagne sont réduites ; le poids total roulant autorisé est également réduit de 10% pour tous les 1 000 mètres d'altitude supplémentaire. Le poids total roulant ne

doit pas être réduit quand le véhicule roule sur des routes à faible déclivité (moins de 8%, par exemple des autoroutes).

Le poids total roulant autorisé ne doit pas être dépassé. Ce poids est mentionné sur la plaquette signalétique ⇨ 202.

Charge verticale à l'attelage

La charge verticale à l'attelage est la charge exercée par la remorque sur la boule d'attelage. Elle peut varier en modifiant la répartition du poids lors du chargement de la remorque.

La charge verticale maximale admissible à l'attelage (véhicules avec moteur 1.2 : 45 kg, autres moteurs : 55 kg) est spécifiée sur la plaquette signalétique du dispositif d'attelage et sur les papiers du véhicule. Toujours essayer d'être proche de la charge maximale, en particulier dans le cas de lourdes remorques. La charge verticale à l'attelage ne doit jamais descendre sous 25 kg.

Charge sur l'essieu arrière

Quand la remorque est accrochée et que le véhicule tracteur est chargé au maximum, la charge admissible sur l'essieu arrière (voir plaquette signalétique ou papiers du véhicule) des véhicules de tourisme peut être dépassée de 45 kg et le poids total autorisé en charge, de 50 kg (sur véhicules avec moteur 1.2 et type d'essieu arrière spécifique uniquement : 30).

Pour les fourgonnettes, la charge admissible sur l'essieu arrière peut être dépassée de 25 kg. La charge totale admissible peut être dépassée des valeurs suivantes en fonction des moteurs :

A10XEP	= 30 kg
A12XEL, A12XER, Z12XEP	= 25 kg
Z13DTH, A13DTR	= 40 kg
Z13DTJ, Z13DTE, A13DTE, A13DTC	= 35 kg

L'emploi d'une remorque n'est pas autorisé par les fourgonnettes équipées de pneus de taille 215/45 R 17.

Si la charge admissible sur l'essieu arrière est dépassée, la vitesse maximale est de 100 km/h. Si des vitesses inférieures sont spécifiées par la réglementation nationale en cas d'emploi de remorque, il convient de s'y conformer.

Dispositif d'attelage

Avertissement

Quand le véhicule ne tracte pas de remorque, démonter la barre d'attelage.

Mise en place de la barre d'attelage

La barre d'attelage est rangée dans un sac dans la niche de la roue de secours et est attachée aux anneaux d'arrimage dans le coffre.

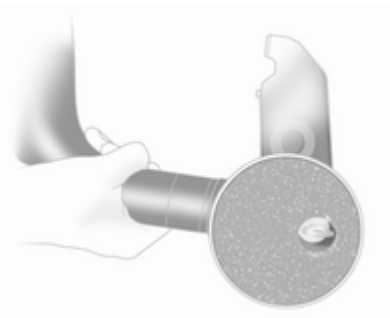

Lors de l'insertion, placer le capuchon de protection sur le bouton rotatif avec la clé.

Montage de la barre d'attelage

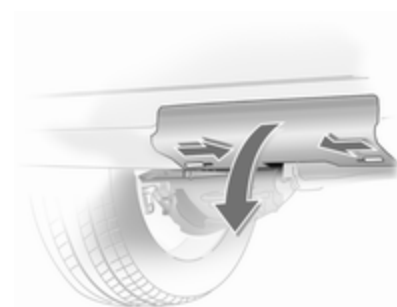

Pousser les deux loquets vers l'intérieur et enlever le cache du pare-chocs.



Désencliqueter et rabattre la prise vers le bas. Enlever le bouchon de l'ouverture de barre d'attelage et l'engager.

Contrôle du serrage de la barre d'attelage

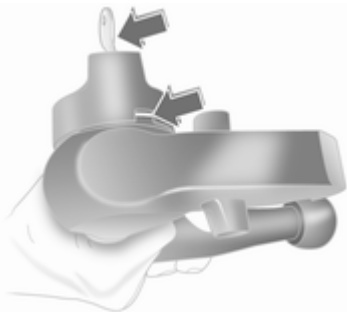

- Le bouton rotatif repose sur la barre d'attelage.
- Le repère vert du bouton rotatif n'est pas visible.
- La goupille de verrouillage sur la barre d'attelage est placée vers l'avant.
- La clé se trouve dans la serrure.

Sinon, la barre d'attelage doit être serrée avant d'être insérée dans le logement d'accouplement :

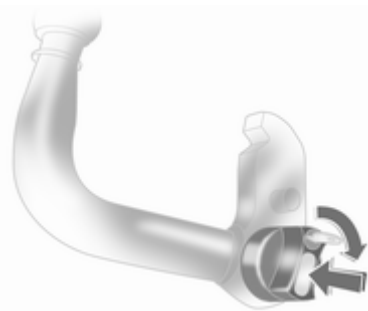

- Placer la clé dans la serrure et déverrouiller la barre d'attelage.
- Pousser le bouton rotatif sur la barre d'attelage et tourner vers la droite en abaissant jusqu'au verrouillage. La clé reste dans la serrure.

Insertion de la barre d'attelage

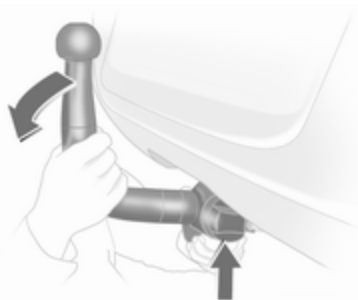

Insérer la barre d'attelage serrée dans le logement et pousser fermement vers le haut jusqu'au déclic audible.

Le bouton rotatif revient automatiquement en position initiale et repose sans jeu contre la barre d'attelage.

⚠ Attention

Ne pas toucher au bouton rotatif lors de l'insertion.

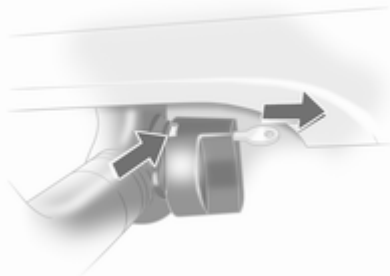

Le repère vert du bouton rotatif est visible.

Verrouiller la barre d'attelage et enlever la clé.

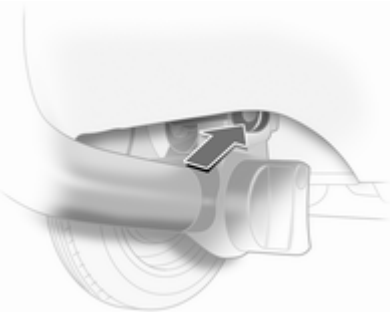

Œillet pour câble de rupture d'attelage

Attacher le câble de rupture d'attelage à l'œillet.

Contrôler que la barre d'attelage est montée correctement

- Le repère vert du bouton rotatif est visible.
- Il ne doit pas y avoir de jeu entre le bouton rotatif et la barre d'attelage.
- La barre d'attelage doit être engagée fermement dans le logement.
- La barre d'attelage doit être verrouillée et la clé doit être retirée.

⚠ Attention

L'utilisation d'une remorque est uniquement autorisée quand la barre d'attelage est correctement montée. Si la barre d'attelage n'est pas engagée correctement, prendre contact avec un atelier.

Démontage de la barre d'attelage

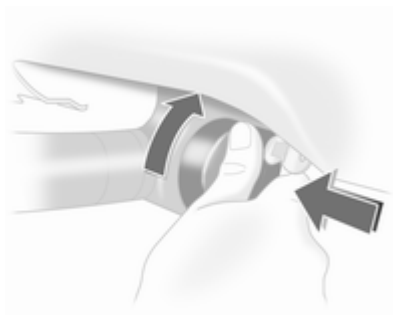

Introduire la clé dans la serrure et déverrouiller la barre d'attelage.

Pousser le bouton rotatif sur la barre d'attelage et tourner vers la droite en abaissant jusqu'au verrouillage. Tirer la barre d'attelage vers le bas pour la sortir.

Introduire le bouchon dans l'orifice pour la barre d'attelage. Rabattre la prise. Placer le cache sur le pare-chocs et pousser les deux loquets vers l'extérieur.

Soins du véhicule

Informations générales	153
Contrôles du véhicule	154
Remplacement des ampoules ...	162
Circuit électrique	174
Outillage du véhicule	178
Jantes et pneus	179
Démarrage par câbles auxiliaires	190
Remorquage	192
Soins extérieurs et intérieurs	194

Informations générales

Accessoires et modifications du véhicule

Nous vous recommandons d'utiliser les pièces et accessoires d'origine et les pièces homologuées par l'usine correspondant spécifiquement à votre type de véhicule. Nous ne pouvons porter aucun jugement sur la fiabilité d'autres pièces, même si un agrément officiel ou autre devait exister, et nous ne pouvons pas non plus en répondre.

N'apporter aucune modification à l'équipement électrique, par exemple des modifications de la gestion électronique (Chip-Tuning).

Avertissement

Les bavettes garde-boue peuvent être endommagées lors du transport du véhicule sur un train ou sur une dépanneuse.

Stockage du véhicule

Stockage pendant une période prolongée

Effectuer les opérations suivantes si le véhicule doit être stocké pendant plusieurs mois.

- Laver et lustrer le véhicule.
- Faire vérifier la protection à la cire dans le compartiment moteur et sur le soubassement.
- Nettoyer et protéger les joints d'étanchéité en caoutchouc.
- Faire le plein de carburant.
- Remplacer l'huile moteur.
- Vider le réservoir de liquide de lave-glace.
- Vérifier la protection antigel et anti-corrosion du liquide de refroidissement.
- Régler la pression de gonflage des pneus à la valeur pour la pleine charge.
- Garer le véhicule dans un local sec et bien ventilé. Engager la 1ère ou la marche arrière ou placer le levier

sélecteur sur **P**. Empêcher tout déplacement du véhicule grâce à des cales.

- Ne pas serrer le frein de stationnement.
- Ouvrir le capot, fermer toutes les portes et verrouiller le véhicule.
- Débrancher la cosse de la borne négative de la batterie du véhicule. Ne pas oublier que l'ensemble des systèmes ne fonctionne plus (par exemple l'alarme antivol).

Remise en service

Effectuer les opérations suivantes si le véhicule est remis en service.

- Rebrancher la borne négative de la batterie. Activer l'électronique des lève-vitres.
- Vérifier la pression des pneus.
- Remplir le réservoir de lave-glace.
- Vérifier le niveau d'huile du moteur.
- Contrôler le niveau de liquide de refroidissement.
- Le cas échéant, poser la plaque d'immatriculation.

Reprise des véhicules hors d'usage

Vous trouverez des informations sur la reprise des véhicules hors d'usage et leur recyclage sur notre site. Ne confier ce travail qu'à un centre de recyclage agréé.

Le recyclage des véhicules au gaz doit être confié à un centre de service agréé pour ce type de véhicules.

Contrôles du véhicule

Exécution du travail

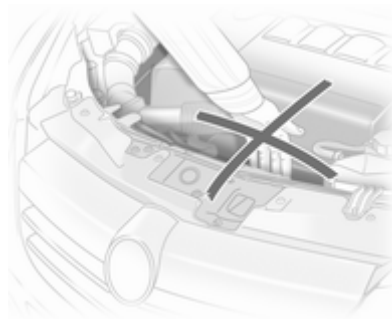

⚠ Attention

N'effectuer des contrôles dans le compartiment moteur que lorsque le contact est coupé.

Le ventilateur de refroidissement peut également fonctionner lorsque le contact est coupé.

⚠ Danger

L'allumage et les phares au xénon utilisent une tension très élevée. Ne pas toucher.

Afin de les repérer plus facilement, les bouchons de remplissage d'huile moteur, de liquide de refroidissement, de lave-glaces ainsi que la poignée de jauge d'huile sont de couleur jaune.

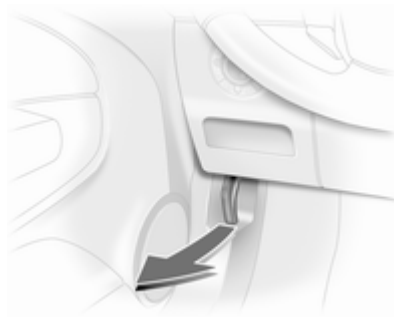
Capot**Ouverture**

Tirer le levier de déverrouillage et le ramener dans sa position de départ.



Soulever le verrou de sécurité et ouvrir le capot moteur.

Entrée d'air ⇨ 117.

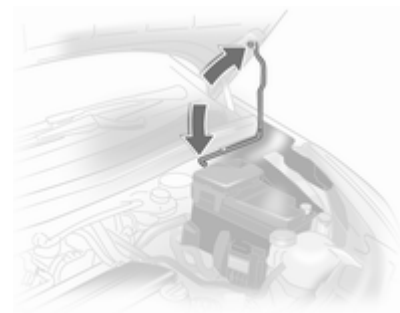

Attacher la béquille du capot.

Si le capot est ouvert lors d'un Auto-stop, le moteur sera automatiquement redémarré pour des raisons de sécurité.

Fermeture

Avant de refermer le capot, enfoncer la béquille dans son support.

Abaisser le capot, le laisser tomber dans le verrou. Vérifier le verrouillage.

Huile moteur

Vérifier manuellement le niveau d'huile moteur à intervalle régulier afin d'éviter d'endommager le moteur. S'assurer que l'huile utilisée répond à la spécification requise. Fluides et lubrifiants recommandés ⇨ 199.

Contrôle à effectuer uniquement lorsque le véhicule est à l'horizontale. Le moteur doit avoir atteint sa température de fonctionnement et être arrêté depuis au moins 5 minutes.

Sortir la jauge d'huile, l'essuyer, l'introduire dans le tube jusqu'à la butée sur la poignée, la ressortir et relever le niveau d'huile moteur.

Plonger la jauge jusqu'à la butée de la poignée et effectuer un demi-tour.

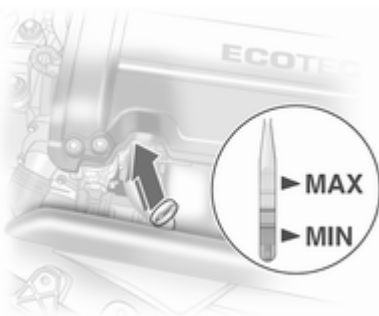

En fonction du moteur, différentes jauges d'huile sont utilisées.

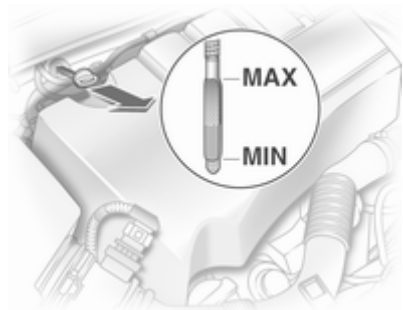

Lorsque le niveau d'huile moteur est descendu sous le repère **MIN**, faire l'appoint d'huile moteur.

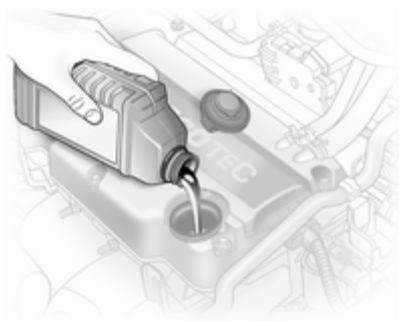

Nous vous recommandons d'utiliser la même huile moteur que celle déjà présente.

Le niveau d'huile moteur ne doit pas dépasser le repère **MAX** de la jauge.

Avertissement

Un excès d'huile moteur doit être vidangé ou aspiré.

Capacités de remplissage ↗ 219.

Remettre le bouchon droit et le serrer.

Liquide de refroidissement du moteur

Le liquide de refroidissement offre une protection contre le gel allant jusqu'à environ -28 °C.

Avertissement

N'employer que du produit antigel homologué.

Niveau de liquide de refroidissement

Avertissement

Un niveau insuffisant de liquide de refroidissement peut provoquer des dommages au moteur.

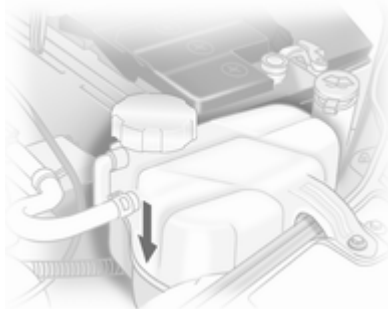

Si le système de refroidissement est froid, le niveau de liquide de refroidissement doit se trouver au-dessus du repère **KALT/COLD**. Faire l'appoint si le niveau est bas.

⚠ Attention

Laisser refroidir le moteur avant d'ouvrir le bouchon. Ouvrir le bouchon avec précaution, en laissant la pression s'évacuer lentement.

Faire l'appoint avec du produit antigel. S'il n'y a pas d'antigel disponible, utiliser de l'eau de distribution propre ou de l'eau distillée. Serrer fermement le bouchon. Faire contrôler la concentration de produit antigel et faire remédier à la cause de la perte de liquide de refroidissement par un atelier.

Liquide de lave-glace

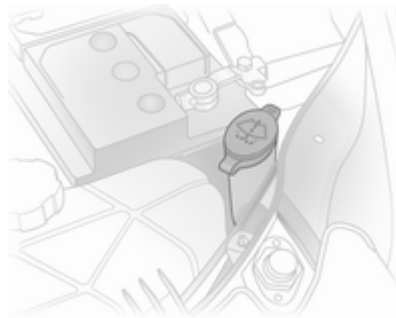

Remplir avec de l'eau propre mélangée d'une quantité adéquate de liquide de lave-glace contenant de l'antigel. La composition correcte du mélange est indiquée sur le réservoir du liquide de lave-glace.

Avertissement

Seule une concentration d'antigel adéquate dans le produit de lave-glace garantit la protection nécessaire à basses températures ou en cas de baisses soudaines de température.

Freins

Un bruit de grincement indique que la garniture de frein a atteint son épaisseur minimale. On peut poursuivre sa route, mais il faut faire remplacer les garnitures de frein dès que possible.

Une fois que des garnitures de frein neuves ont été montées, ne pas effectuer de freinage d'urgence inutile pendant les premiers déplacements.

Liquide de frein

⚠ Attention

Le liquide de frein est nocif et corrosif. Éviter les contacts avec les yeux, la peau, les tissus et les surfaces peintes.

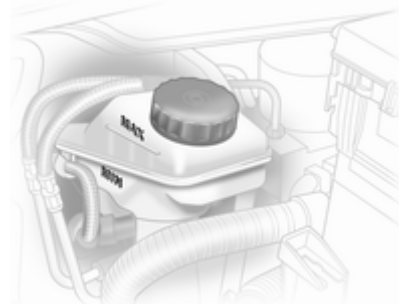

Le niveau de liquide de frein doit se situer entre **MIN** et **MAX**.

Lors de l'appoint, veiller à la plus grande propreté car la présence d'impuretés dans le liquide de frein peut

entraîner des défaillances du dispositif de freinage. Faire corriger la cause de la fuite de liquide de frein par un atelier.

N'utiliser que du liquide de frein hautes performances homologué pour le véhicule, Liquide de frein et d'embrayage ↪ 199.

Batterie

La batterie du véhicule ne nécessite aucun entretien, à condition que le style de conduite adopté garantisse une charge suffisante de la batterie. Les petits trajets et les démarrages fréquents peuvent entraîner la décharge de la batterie. Éviter l'utilisation de consommateurs électriques non nécessaires.



Les piles ne doivent pas être jetées avec les ordures ménagères. Elles doivent être recyclées via les centres de collecte appropriés.

Ne pas utiliser le véhicule pendant plus de 4 semaines peut conduire à une décharge de la batterie. Débrancher la cosse de la borne négative de la batterie du véhicule.

Ne brancher et débrancher la batterie que quand le contact est coupé.

Étiquette d'avertissement



Signification des symboles :

- Pas d'étincelle ou de flamme nue, interdit de fumer.
- Toujours protéger les yeux. Les gaz explosifs peuvent causer une cécité ou des blessures.
- Garder la batterie hors de portée des enfants.
- La batterie contient de l'acide sulfurique pouvant causer une cécité ou de sérieuses brûlures.
- Consulter le manuel d'utilisation pour de plus amples informations.
- Des gaz explosifs peuvent être présents à proximité de la batterie.

Remplacement de la batterie

Remarque

Toute dérogation aux instructions données dans ce paragraphe peut entraîner la désactivation temporaire du système Stop/Start.

Quand la batterie est remplacée, s'assurer qu'il n'y a pas de trous de ventilation ouverts à proximité de la

borne positive. Si un trou de ventilation est ouvert dans cette zone, il doit être obturé par un capuchon borgne et la ventilation à proximité de la borne négative doit être ouverte.

N'utiliser que des batteries qui permettent de monter la boîte à fusibles au-dessus d'elles.

Dans les véhicules équipés d'une batterie AGM (à fibre de verre microporeuse), veiller à ce qu'elle soit remplacée par une batterie AGM.



Une batterie AGM se reconnaît à l'étiquette sur la batterie. Nous recommandons d'utiliser une batterie d'origine Opel.

Remarque

L'utilisation d'une batterie AGM autre qu'une batterie d'origine Opel peut réduire les performances du système Stop/Start.

Nous vous recommandons de faire remplacer la batterie par un atelier.

Système Stop/Start ⇨ 121.

Recharge de la batterie

⚠ Attention

Sur les véhicules avec une batterie AGM, s'assurer que la tension de charge ne dépasse pas 14,6 V en cas d'utilisation d'un chargeur de batterie. Sinon, la batterie peut être endommagée.

Démarrage par câbles auxiliaires
⇨ 190.

Purge du système d'alimentation en gazole (diesel)

Si le réservoir a été vidé, le circuit de gazole (diesel) doit être purgé de son air. Mettre le contact trois fois, chaque fois pour une durée de 15 secondes. Puis démarrer le moteur pour une durée maximale de 40 secondes. (Pour des raisons techniques, cette durée est de 30 secondes uniquement sur les moteurs A 17 DTS). Répéter cette procédure après avoir attendu au moins 5 secondes. Si le moteur ne démarre pas, prendre contact avec un atelier.

Remplacement des balais d'essuie-glace

Position de maintenance de l'essuie-glace avant

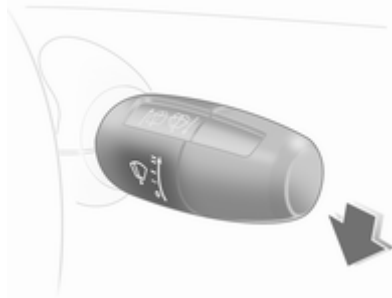

Couper le contact, mais ne pas ôter la clé de contact ni ouvrir la porte conducteur.

Dans les 4 secondes, pousser la manette d'essuie-glace vers le bas et la relâcher dès que les essuie-glaces sont en position verticale.

Balais d'essuie-glace avant

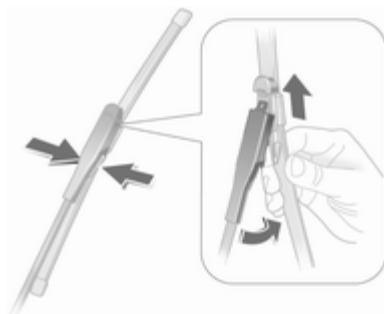

Soulever le bras d'essuie-glace, pivoter le balai à 90° par rapport au bras et le déplacer sur le côté.

Balai d'essuie-glace de la lunette arrière

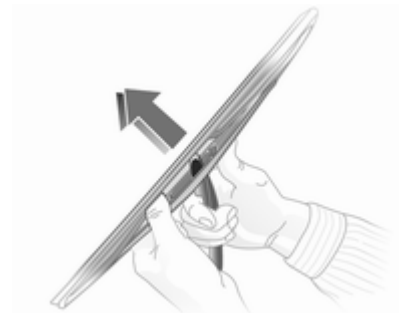

Soulever le bras d'essuie-glace. Désencliqueter le balai et le retirer, comme indiqué sur l'illustration.

Fixer le balai de l'essuie-glace légèrement à un angle par rapport au bras de l'essuie-glace jusqu'à ce qu'il s'encliquette.

Abaisser le bras d'essuie-glace avec précaution.

Remplacement des ampoules

Couper le contact et désactiver les commutateurs concernés ou fermer les portes.

Maintenir une ampoule uniquement par son culot ! Ne pas toucher le verre de l'ampoule avec les doigts nus.

Ne remplacer les ampoules que par des ampoules du même type.

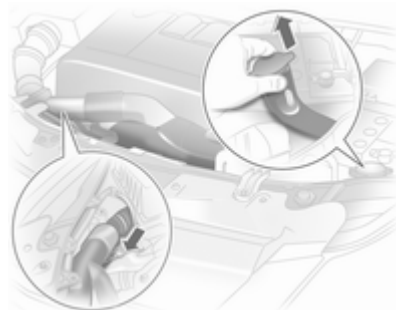

Pour remplacer des lampes sur le côté droit du compartiment moteur, détacher le flexible d'air du filtre à air du côté droit.

Sur l'OPC, il est recommandé de confier le remplacement des ampoules à un atelier.

Pour remplacer l'ampoule du côté gauche, enlever le couvercle de la boîte à fusibles ⇨ 176 ainsi que la tubulure de remplissage du réservoir de lave-glace avant, en le sortant par le haut. Du liquide de lave-glace peut s'échapper si le réservoir est rempli à ras bord.

Phares halogènes

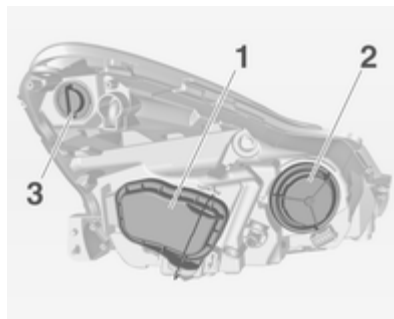

Les phares sont dotés de systèmes indépendants pour les feux de croisement **1** (ampoule extérieure), feux de route **2** (ampoule intérieure) et les feux de jour/de position **3**.

Feux de croisement

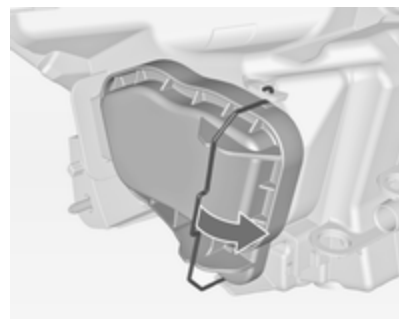

1. Libérer l'attache en ressort et enlever le couvercle de protection **1**.

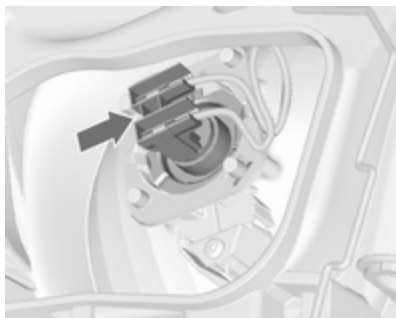

2. Appuyer sur les côtés du culot et enlever l'ampoule du réflecteur.

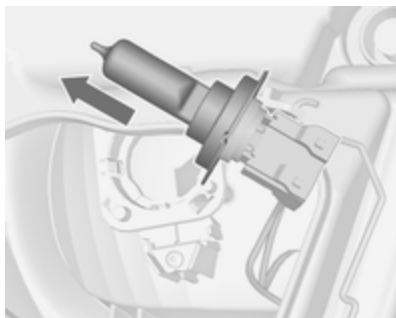

3. Débrancher la fiche de l'ampoule.

4. Introduire la nouvelle ampoule dans le réflecteur de sorte que l'ergot de positionnement de la douille de l'ampoule soit aligné avec le logement du réflecteur.
5. Encliqueter l'ampoule.
6. Brancher la fiche sur l'ampoule.
7. Placer le couvercle de protection et encliqueter l'attache en ressort.

Feux de route

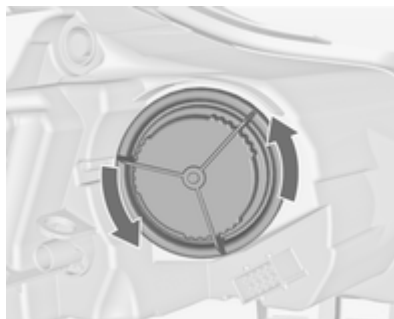

1. Tourner le couvercle de protection **2** dans le sens antihoraire et l'enlever.
2. Débrancher la fiche de l'ampoule.



3. Désencliqueter la languette-ressort de l'attache en la déplaçant et la pivotant sur le côté.

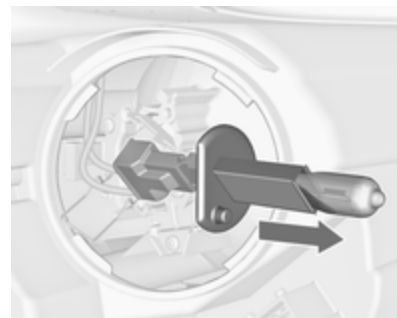

4. Enlever l'ampoule du boîtier du réflecteur.
5. Lors de la pose de l'ampoule neuve, introduire les ergots dans les logements du réflecteur.
6. Poser la languette-ressort et brancher la fiche sur l'ampoule.
7. Placer le couvercle de protection.

Feux de jour/de position



1. Faire tourner la douille de l'ampoule **3** dans le sens antihoraire pour la désencliqueter.
Extraire la douille de l'ampoule de feu de position de son réflecteur.

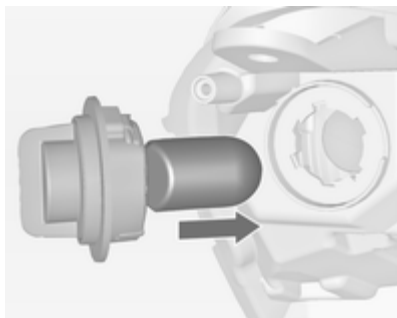

2. Enlever l'ampoule de la douille, introduire une nouvelle ampoule.
3. Introduire la douille de l'ampoule dans le réflecteur de sorte que l'ergot de positionnement de la douille de l'ampoule soit aligné avec le logement du réflecteur.
4. La faire tourner dans le sens horaire pour l'encliqueter.

Clignotant avant

Les clignotants avant sont dotés d'ampoule longue durée de vie. Si l'ampoule a besoin d'être changée, elle doit être remplacée par un atelier.

Éclairage directionnel adaptatif

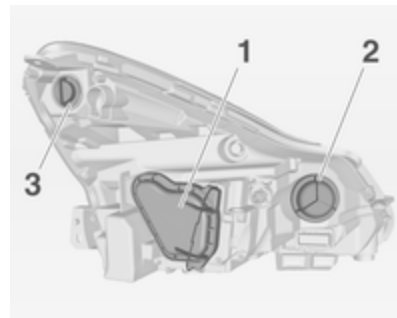

Les phares sont dotés de systèmes indépendants pour les feux de croisement et les feux de route **1** (ampoule extérieure), feu de virage **2** (ampoule intérieure) et les feux de jour/de position **3**.

Feu de route/de croisement

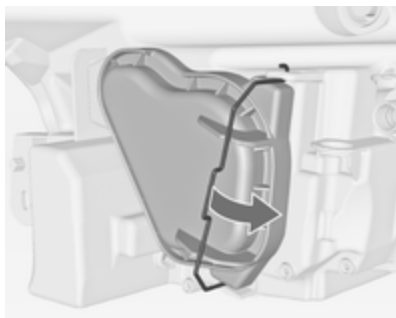

1. Libérer l'attache en ressort et enlever le couvercle de protection 1.



2. Faire tourner la douille de l'ampoule dans le sens antihoraire pour la désencliqueter.
Extraire la douille de l'ampoule de son réflecteur.

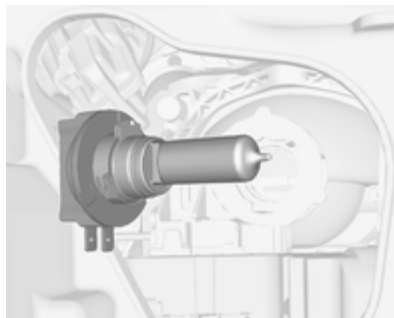

3. Introduire la nouvelle ampoule dans le réflecteur de sorte que l'ergot de positionnement de la douille de l'ampoule soit aligné avec le logement du réflecteur.
4. Encliqueter la douille de l'ampoule en la tournant dans le sens horaire.
5. Placer le couvercle de protection et encliqueter l'attache en ressort.

Feux de jour/de position



1. Faire tourner la douille de l'ampoule 3 dans le sens antihoraire pour la désencliqueter.
Extraire la douille de l'ampoule de son réflecteur.

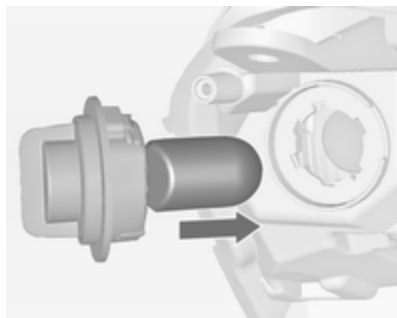

2. Enlever l'ampoule de la douille, introduire une nouvelle ampoule.
3. Introduire la douille de l'ampoule dans le réflecteur de sorte que l'ergot de positionnement de la douille de l'ampoule soit aligné avec le logement du réflecteur.
4. La faire tourner dans le sens horaire pour l'encliqueter.

Feu de changement de direction



1. Tourner le couvercle de protection **2** dans le sens antihoraire et l'enlever.



2. Débrancher la fiche de l'ampoule.

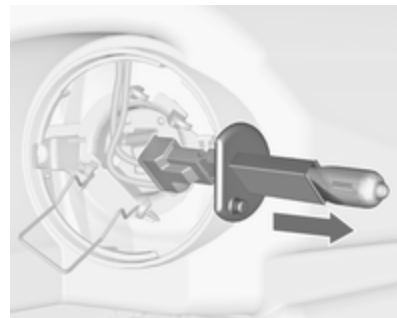

3. Désencliqueter la languette-ressort de l'attache en la déplaçant et la pivotant sur le côté.
4. Enlever l'ampoule du boîtier du réflecteur.
5. Lors de la pose de l'ampoule neuve, introduire les ergots dans les logements du réflecteur.
6. Poser la languette-ressort et brancher la fiche sur l'ampoule.
7. Placer le couvercle de protection.

Clignotant avant



1. Libérer l'attache en ressort et enlever le couvercle de protection 1.



2. Faire tourner la douille de l'ampoule dans le sens antihoraire pour la désencliqueter.
Extraire la douille de l'ampoule de son réflecteur.

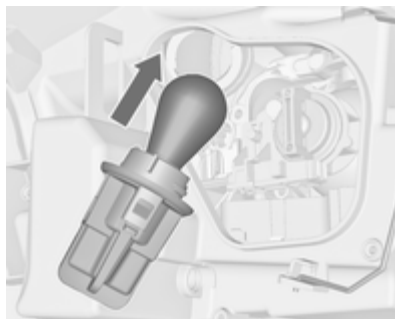

3. Pousser légèrement l'ampoule dans la douille, la tourner dans le sens antihoraire et l'enlever.
4. Introduire une nouvelle ampoule en l'enfonçant légèrement et en la faisant tourner.
5. Introduire une nouvelle douille d'ampoule dans le réflecteur et l'encliqueter en la faisant tourner dans le sens antihoraire.

6. Placer le couvercle de protection et encliqueter l'attache en ressort.

Feux antibrouillard

Les ampoules sont accessibles depuis le dessus du véhicule.



1. Tourner la douille d'ampoule dans le sens antihoraire et l'enlever du réflecteur.

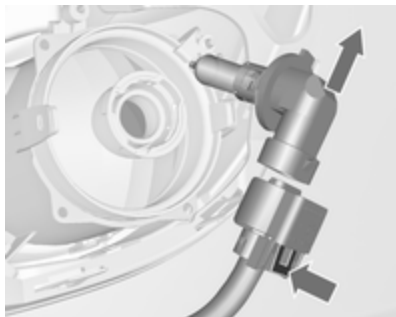

2. Dégager la douille d'ampoule du connecteur en enfonçant la patte de retenue.
3. Enlever et remplacer la douille d'ampoule avec l'ampoule.
4. Brancher le connecteur.
5. Introduire la douille d'ampoule dans le réflecteur.
6. Tourner la douille d'ampoule dans le sens des aiguilles d'une montre et l'encliqueter.

Feux arrière

Véhicule de tourisme à 5 portes



1. Ouvrir le cache latéral.

Lors du remplacement des ampoules du côté droit, retirer tout d'abord les outils et le cric ou le kit de réparation de pneu, puis retirer la boîte à outils.



2. Débrancher la fiche en appuyant sur l'ergot de la douille de l'ampoule.
3. Maintenir le boîtier de l'ampoule depuis l'extérieur ; dévisser les deux écrous de fixation.

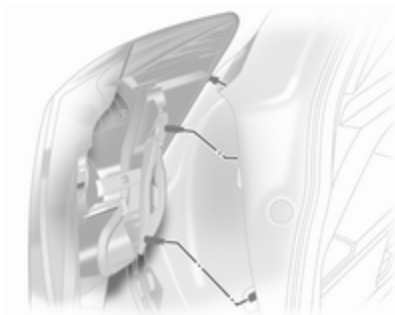

4. Détacher le boîtier de l'ampoule vers l'arrière.

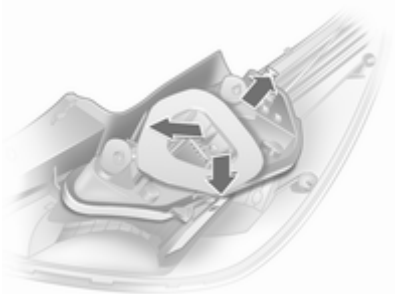

5. Appuyer légèrement sur les trois pattes de verrouillage sur l'extérieur de la douille de l'ampoule et enlever la douille de l'ampoule.

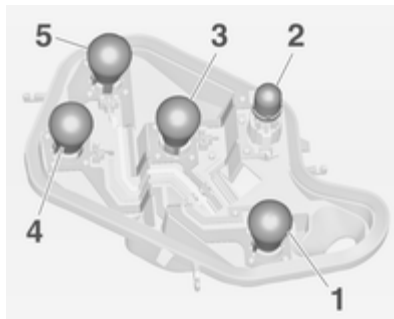

6. Pousser légèrement l'ampoule dans la douille, la tourner dans le sens antihoraire, l'enlever et remplacer l'ampoule.

Feu antibrouillard arrière, peut n'être présent que d'un seul côté (1)

Feu de recul (2)

Clignotant (3)

Feu arrière / feu de position (4)

Feu arrière / feu stop (5)

7. Engager la douille de l'ampoule dans le boîtier de l'ampoule en vérifiant que l'engagement s'effectue correctement.

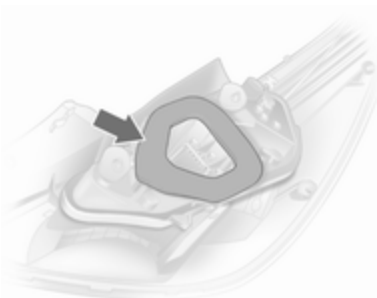

8. S'assurer que le joint de douille de l'ampoule est positionné comme illustré.



9. Introduire le boîtier de l'ampoule dans la carrosserie, serrer les écrous de fixation à la main. Brancher la fiche. Fermer le cache.

Vérifier le bon fonctionnement des feux arrière après le remplacement des lampes : mettre le contact, actionner les freins, allumer les feux de position.

Véhicule de tourisme à 3 portes, fourgonnette



1. Ouvrir le cache latéral.

Lors du remplacement des ampoules du côté droit, retirer tout d'abord les outils et le cric ou le kit de réparation de pneu, puis retirer la boîte à outils.



2. Débrancher la fiche en appuyant sur l'ergot de la douille de l'ampoule.
3. Maintenir le boîtier de l'ampoule depuis l'extérieur ; dévisser les deux écrous de fixation.

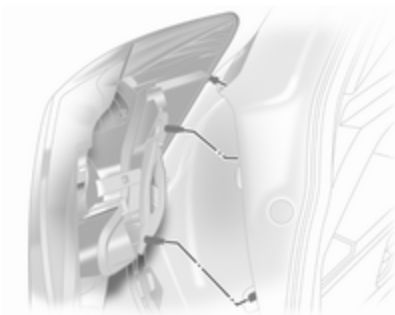

4. Enlever l'ensemble de feu arrière.

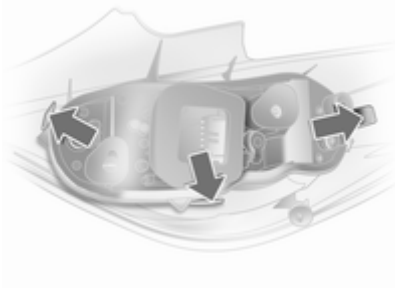

5. Appuyer légèrement sur les trois pattes de verrouillage sur l'extérieur de la douille de l'ampoule et enlever la douille de l'ampoule.

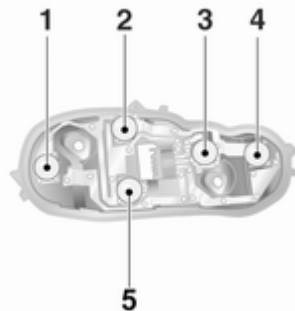

6. Pousser légèrement l'ampoule dans la douille, la tourner dans le sens antihoraire, l'enlever et remplacer l'ampoule.

Feu de recul (côté droit), feu antibrouillard arrière (côté gauche) (1)

Feu arrière (2)

Clignotant (3)

Feu arrière / feu stop (4)

Feu arrière (5)

7. Engager la douille de l'ampoule dans le boîtier de l'ampoule en vérifiant que l'engagement s'effectue correctement.



8. S'assurer que le joint de douille de l'ampoule est positionné comme illustré. Poser le joint rond sur la vis de fixation.

9. Introduire le boîtier de l'ampoule dans la carrosserie et serrer les écrous de fixation à la main. Brancher la fiche. Fermer le cache et l'encliqueter.

Vérifier le bon fonctionnement des feux arrière après le remplacement des lampes : mettre le contact, actionner les freins, allumer les feux de position.

Clignotants latéraux

Faire remplacer les ampoules par un atelier.

Éclairage de plaque d'immatriculation

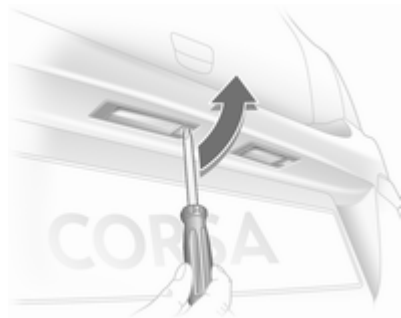

1. Introduire le tournevis dans le boîtier de l'ampoule ; appuyer sur le côté et déverrouiller le ressort.



2. Sortir le boîtier de l'ampoule par le bas en veillant à ne pas tirer sur le câble.
3. Soulever la languette et débrancher le connecteur de la douille d'ampoule.



4. Faire tourner la douille de l'ampoule dans le sens antihoraire pour la désencliqueter.
5. Enlever l'ampoule de la douille et remplacer l'ampoule.
6. Introduire la douille de l'ampoule dans le boîtier de l'ampoule et tourner dans le sens horaire.
7. Rebrancher la fiche sur la douille.
8. Replacer le boîtier de l'ampoule et l'encliqueter.

Éclairage intérieur

Plafonnier avant



1. Désencliqueter la lentille et l'enlever par l'endroit marqué sur l'illustration en utilisant un tournevis.
2. Enlever l'ampoule de la douille.
3. Insérer une nouvelle ampoule.
4. Monter la lentille et l'encliqueter à sa place.

Plafonnier avant, spots de lecture

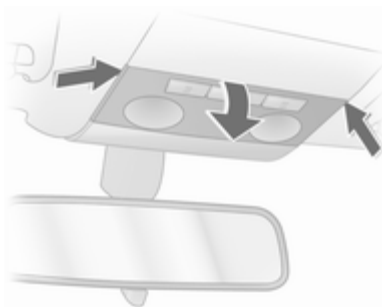

1. Désencliqueter la lentille, l'enfoncer légèrement vers le bas et l'enlever en biais vers le bas.
2. Enlever l'ampoule et en monter une neuve.
3. Encliqueter la lentille.

Plafonnier arrière et spots de lecture

Faire remplacer les ampoules par un atelier.

Éclairage de la boîte à gants, éclairage des caves à pieds



1. Extraire la lampe en faisant levier avec un tournevis.



2. Sortir l'ampoule en la poussant légèrement dans la direction de la languette-ressort.
3. Insérer une nouvelle ampoule.
4. Remonter la lampe.

Circuit électrique

Fusibles

Les inscriptions sur le fusible neuf doivent correspondre aux inscriptions sur le fusible défectueux.

Le véhicule est équipé de trois boîtes à fusibles :

- à l'avant gauche du compartiment moteur ;
- à l'intérieur derrière le commutateur d'éclairage ou, dans les véhicules avec la direction à droite, derrière la boîte à gants ;
- derrière un cache sur le côté gauche du coffre.

Avant de remplacer un fusible, mettre le commutateur correspondant en position Off et couper le contact.

Un fusible défectueux se reconnaît à son filament brûlé. Ne pas remplacer le fusible tant que la cause de la défaillance n'a pas été supprimée.

Certaines fonctions sont protégées par plusieurs fusibles.

Des fusibles peuvent aussi être enfilés même si la fonction n'est pas présente.

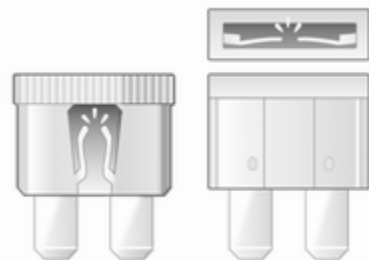

30040



30041

Boîte à fusibles du compartiment moteur

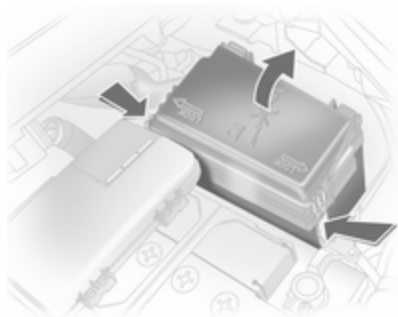

La boîte à fusibles se trouve à l'avant gauche du compartiment moteur.

Détacher le couvercle, le soulever et l'enlever.

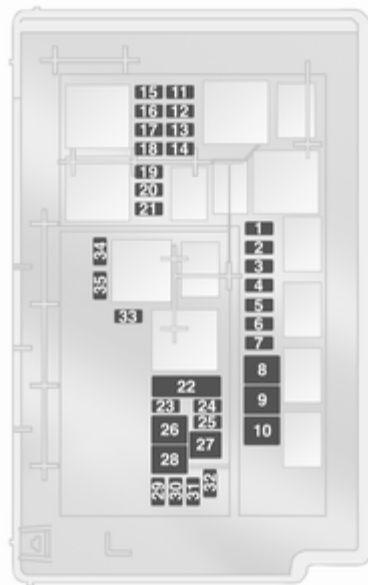

N° Circuit électrique

- 1 Démarreur
- 2 Système de climatisation
- 3 Chauffage du filtre à gazole (diesel)
- 4 Avertisseur sonore
- 5 Boîte manuelle automatisée / Boîte automatique
- 6 Calculateur du moteur
- 7 Phares antibrouillard
- 8 Refroidissement du moteur
- 9 Refroidissement du moteur
- 10 Boîte manuelle automatisée
- 11 Bougies de préchauffage, système d'allumage
- 12 Réglage de la portée des phares, éclairage directionnel adaptatif
- 13 Système de climatisation
- 14 Boîte manuelle automatisée

N° Circuit électrique

- 15 Feu de route (droit)
- 16 Feu de route (gauche)
- 17 Relais principal
- 18 Calculateur du moteur
- 19 Airbags
- 20 Relais principal
- 21 Relais principal
- 22 Calculateur central
- 23 Kit de réparation des pneus
- 24 Pompe à carburant
- 25 ABS
- 26 Lunette arrière chauffante
- 27 ABS
- 28 Soufflerie
- 29 Allume-cigares
- 30 Système de climatisation
- 31 Lève-vitre électrique (gauche)

N° Circuit électrique

- 32 Lève-vitre électrique (droit)
- 33 Rétroviseurs extérieurs chauffants
- 34 –
- 35 –

Boîte à fusibles du tableau de bord

La boîte à fusibles se trouve derrière le commutateur d'éclairage. Tirer sur le bord supérieur du panneau et le rabattre.

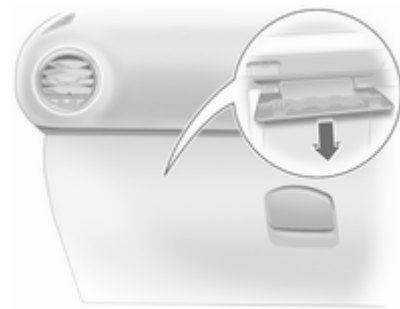

Dans les véhicules avec direction à droite, la boîte à fusibles se trouve derrière un cache dans la boîte à gants. Ouvrir la boîte à gants et retirer le couvercle. Pour fermer le couvercle, commencer par le positionner, puis l'encliqueter en place.



N° Circuit électrique

- 1 -
- 2 Instruments, affichage d'informations
- 3 Autoradio
- 4 Commutateur d'allumage
- 5 Lave-glace avant
- 6 Verrouillage central, hayon
- 7 Verrouillage central
- 8 -
- 9 Plafonniers

N° Circuit électrique

- 10 Direction assistée électrique
- 11 Commutateur d'éclairage, feux stop
- 12 ABS, feux stop
- 13 Volant chauffant
- 14 Aide au stationnement, capteur de pluie, rétroviseur intérieur

Boîte à fusibles du coffre



La boîte à fusibles se trouve sur le côté gauche du coffre, derrière un cache. Enlever le cache.



N° Circuit électrique

- 1 Éclairage directionnel adaptatif
- 2 -
- 3 Siège chauffant (gauche)
- 4 Siège chauffant (droit)
- 5 -
- 6 -

N° Circuit électrique

- 7 –
- 8 Système de transport arrière, dispositif d'attelage
- 9 –
- 10 –
- 11 –
- 12 –
- 13 –
- 14 –
- 15 Système de transport arrière, dispositif d'attelage
- 16 –
- 17 Toit ouvrant

Outillage du véhicule

Outillage



Pour ouvrir le compartiment, désencliqueter le couvercle et l'ouvrir.

Véhicules avec roue de secours



Le cric et l'outillage du véhicule se trouvent dans le compartiment droit du coffre.

Véhicules avec kit de réparation des pneus



Les outils du véhicule se trouvent dans le compartiment droit du coffre, avec le kit de réparation des pneus.

Jantes et pneus

État des pneus, état des jantes

Franchir les arêtes vives lentement et si possible à angle droit. Rouler sur des arêtes vives peut endommager les pneus et les jantes. Ne pas écraser un pneu contre une bordure de trottoir lors du stationnement.

Contrôler régulièrement l'état des pneus. En cas de dégâts ou d'usure anormale, prendre contact avec un atelier.

Pneus

Des pneus de taille 185/60 R 15 sont uniquement autorisés comme pneus d'hiver.

Des pneus de taille 185/65 R 15 sont uniquement autorisés comme pneus d'hiver sur des véhicules avec châssis sport. Nous vous recommandons de contacter un atelier afin de savoir si votre véhicule est doté d'un châssis sport.

Pneus d'hiver

Les pneus d'hiver améliorent la sécurité de conduite à des températures inférieures à 7 °C et devraient donc être montés sur toutes les roues.

Des pneus de taille 185/60 R 15, 185/65 R 15, 185/70 R 14, 195/55 R 16 et 205/50 R 16 sont autorisés comme pneus d'hiver.

Des pneus de taille 195/60 R 15, 215/45 R 17¹⁾ et 225/35 R 18 ne doivent pas être utilisés comme pneus d'hiver.

Les pneus d'hiver à roulage à plat sont uniquement autorisés sur des jantes en alliage léger homologuées en usine.

Disposer l'autocollant de vitesse dans le champ de vision du conducteur selon la réglementation du pays.

¹⁾ Corsa OPC : autorisés comme pneus d'hiver sans chaînes à neige.

Désignations des pneus

Par exemple **185/65 R 15 88 T**

- 185** = Largeur des pneus en mm
- 65** = Rapport de la section (hauteur du pneu sur largeur du pneu) en %
- R** = Type de carcasse : Radiale
- RF** = Type : RunFlat
- 15** = Diamètre des jantes en pouces
- 88** = Indice de capacité de charge par exemple : 88 correspond à 567 kg
- T** = Indicatif de vitesse

Indicatif de vitesse :

- Q** = jusqu'à 160 km/h
- S** = jusqu'à 180 km/h
- T** = jusqu'à 190 km/h
- H** = jusqu'à 210 km/h
- V** = jusqu'à 240 km/h
- W** = jusqu'à 270 km/h

Pression de gonflage

Vérifier la pression des pneus (à froid) au moins tous les 14 jours et avant chaque long voyage. Ne pas oublier

la roue de secours. Cela vaut également pour les véhicules avec système de surveillance de la pression des pneus.

Ôter la clé de capuchon de valve de la trappe à carburant et l'utiliser pour dévisser le capuchon de valve.

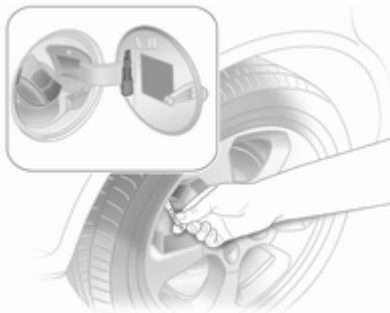

Pression de gonflage ⇨ 221 et voir l'étiquette à l'intérieur de la trappe à carburant.

Les données de pression de gonflage se rapportent aux pneus froids. Elles s'appliquent tant aux pneus d'été qu'aux pneus d'hiver.

Toujours gonfler la roue de secours à la pression de gonflage pour pleine charge.

La pression de gonflage ECO sert à atteindre la plus faible consommation de carburant possible.

Le surgonflage ou le sous-gonflage des pneus par rapport aux pressions prescrites influence défavorablement la sécurité, la tenue de route, le confort routier et la consommation et augmente l'usure des pneus.

⚠ Attention

Un gonflage insuffisant peut provoquer un échauffement considérable du pneu ainsi que des dommages internes entraînant le décollement de la bande de roulement et même l'éclatement du pneu à grande vitesse.

Système de détection de dégonflage des pneus

Le système de détection de dégonflage des pneus surveille en permanence la vitesse de rotation des quatre pneus.

En cas de perte de pression, le témoin  s'allume en rouge. S'arrêter immédiatement et vérifier la pression de gonflage.

Témoin  ⇨ 87.

Initialisation du système

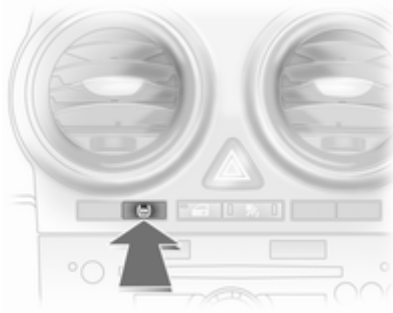

Après une correction de la pression de gonflage ou un changement de roue, il faut initialiser le système : mettre le contact, enfoncer et maintenir le bouton **DDS** pendant 4 secondes environ, le témoin  clignote trois fois.

Profondeur de sculptures

Contrôler régulièrement la profondeur des sculptures.

Pour des raisons de sécurité, les pneus doivent être remplacés à partir d'une profondeur de 2-3 mm (4 mm pour les pneus d'hiver).

Pour des raisons de sécurité, il est recommandé de ne pas dépasser un écart de plus de 2 mm entre les profondeurs de sculpture de pneu d'un même essieu.



La profondeur minimale de sculpture légalement autorisée (1,6 mm) est atteinte lorsque le profil est usé jusqu'au repère d'usure (TWI = Tread Wear Indicator). La position des repères d'usure est indiquée par des marques sur les flancs du pneu.

Si l'usure est plus importante à l'avant qu'à l'arrière, permuter régulièrement les roues avant avec les roues arrière. S'assurer que le sens de rotation des roues reste le même.

Les pneus vieillissent même s'ils ne roulent pas. Nous recommandons de remplacer les pneus tous les 6 ans.

Changement de taille de pneus et de jantes

En cas d'utilisation de taille de pneus autre que celle montée d'origine, il faut, le cas échéant, reprogrammer le compteur de vitesse électronique et procéder à d'autres modifications du véhicule.

Après avoir changé de taille de pneu, faire remplacer l'étiquette de pression de gonflage.

⚠ Attention

L'utilisation de pneus ou de jantes non adaptés peut donner lieu à des accidents et entraîner la perte de l'homologation du véhicule.

Enjoliveurs

Utiliser des enjoliveurs et des pneus homologués en usine pour le véhicule correspondant afin de répondre à toutes les exigences concernant chaque combinaison roue et pneu.

Si des enjoliveurs ou des pneus non homologués en usine sont utilisés, les pneus ne peuvent pas présenter de bourrelet de protection de jante.

Les enjoliveurs ne doivent pas entraver le refroidissement des freins.

⚠ Attention

Des pneus ou des enjoliveurs non adéquats peuvent conduire à un dégonflage soudain des pneus et donc à des accidents.

Chaînes à neige



Des chaînes à neige ne sont autorisées que sur les roues avant.

Utiliser des chaînes à neige à mailles fins qui ne dépassent pas la bande de roulement et les flancs intérieurs des pneus de plus de 10 mm, fermoir de chaîne compris.

⚠ Attention

Un pneu endommagé est un pneu qui peut éclater.

Des chaînes à neige ne sont autorisées que sur les pneus de taille 175/70 R 14, 185/60 R 15, 185/65 R 15²⁾, 185/70 R 14, 195/55 R 16²⁾ et 205/50 R16.

Les chaînes à neige sont uniquement approuvées sur des pneus de taille 185/60 R 15 sur les véhicules avec châssis sport. Nous vous recommandons de contacter un atelier afin de savoir si votre véhicule est doté d'un châssis sport.

Les chaînes à neige ne sont pas autorisées sur les pneus de taille 195/60 R 15, 215/45 R 17 et 225/35 R18.

L'utilisation de chaînes à neige sur la roue de dépannage n'est pas autorisée.

Kit de réparation des pneus

De petits dégâts sur la bande de roulement peuvent être réparés avec le kit de réparation de pneus.

²⁾ Pas autorisés comme pneus d'hiver.

Ne pas enlever les corps étrangers du pneu.

Les dégâts au pneu d'une taille supérieure à 4 mm ou se situant dans le flanc du pneu près de la jante ne peuvent pas être réparés à l'aide du kit de réparation des pneus.

⚠ Attention

Ne pas dépasser 80 km/h.

Ne pas utiliser pendant une période prolongée.

La tenue de route et la conduite du véhicule peuvent être altérées.

En cas de crevaison de pneu :

Serrer le frein de stationnement, engager la 1^{ère}, la marche arrière ou placer le levier sélecteur sur **P**.



Le kit de réparation des pneus se trouve dans le compartiment de rangement du coffre.

Pour ouvrir le compartiment, déclipser le couvercle et l'ouvrir.



1. Sortir la bouteille de produit d'étanchéité et le support avec le flexible d'air hors du logement.



2. Dérouler le flexible d'air du support et le visser sur l'orifice de la bouteille de produit d'étanchéité.

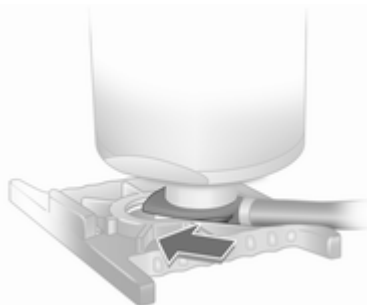

3. Mettre la bouteille de produit d'étanchéité sur le support. S'assurer que la bouteille ne se retourne pas.



4. Dévisser le capuchon de valve de la roue défectueuse.
5. Visser le flexible de gonflage du pneu à la valve du pneu.
6. Visser le flexible d'air à l'orifice du compresseur.
7. Mettre le contact.

Nous vous recommandons de laisser le moteur tourner afin d'éviter un déchargement de la batterie.



8. Appuyer sur le commutateur marche/arrêt pour démarrer le compresseur. Le pneu se gonfle en aspirant le produit d'étanchéité.
9. Le manomètre du compresseur indique brièvement une pression jusqu'à 6 bars pendant que la bouteille de produit d'étanchéité se vide (environ 30 secondes). Puis la pression commence à chuter.
10. Le produit d'étanchéité a été complètement pompé dans le pneu. Puis, le pneu est gonflé à l'air.
11. La pression de gonflage prescrite devrait être atteinte dans les

10 minutes. Pression des pneus ↗ 221. Quand la pression correcte est atteinte, arrêter le compresseur en appuyant à nouveau sur le commutateur marche/arrêt.

Si la pression de pneu prescrite n'est pas atteinte dans les 10 minutes, démonter le kit de réparation de pneus. Avancer ou reculer le véhicule d'un tour de roue. Brancher à nouveau le kit de réparation de pneus et poursuivre la procédure de remplissage pendant 10 minutes. Si la pression de gonflage prescrite n'est toujours pas atteinte, c'est que le pneu est trop fortement endommagé. Prendre contact avec un atelier.

Évacuer un excédent de pression de gonflage à l'aide du bouton —. Ne pas faire fonctionner le compresseur pendant plus de 10 minutes.

12. Pousser le loquet pour enlever la bouteille de produit d'étanchéité de son support. Visser le flexible de gonflage de pneu à l'orifice libre de la bouteille de produit

d'étanchéité. Ceci empêche que le produit d'étanchéité ne s'échappe pas. Ranger le kit de réparation des pneus dans le coffre.

13. Essuyer avec un chiffon le produit d'étanchéité excédentaire.
 14. Prélever l'étiquette apposée sur la bouteille de produit d'étanchéité et indiquant la vitesse maximale admise et la disposer dans le champ de vision du conducteur.
 15. Reprendre la route sans délai afin que le produit d'étanchéité se répartisse uniformément dans le pneu. Après un trajet d'environ 10 km (mais pas plus de 10 minutes), s'arrêter et contrôler la pression du pneu. À cet effet, visser directement le flexible d'air sur la valve du pneu et le compresseur.
- Si la pression du pneu dépasse 1,3 bar, corriger selon la valeur prescrite. Répéter la procédure, jusqu'à ce que plus aucune perte de pression ne se produise.

Si la pression des pneus est descendue au-dessous de 1,3 bar, il ne faut plus utiliser le véhicule. Prendre contact avec un atelier.

16. Ranger le kit de réparation des pneus dans le coffre.

Remarque

Les caractéristiques de conduite du pneu réparé sont fortement dégradées, c'est pourquoi il convient de remplacer ce pneu.

En cas de bruits anormaux ou de fort échauffement du compresseur, l'arrêter pendant au moins 30 minutes.

La valve de sécurité intégrée s'ouvre à une pression de 7 bars.

Être attentif à la date d'expiration du kit. Au-delà de cette date, sa capacité d'étanchéité n'est plus garantie. Tenir compte des consignes de stockage mentionnées sur la bouteille du produit d'étanchéité.

Remplacer la bouteille de produit d'étanchéité qui a été utilisée. Mettre la bouteille au rebut conformément aux prescriptions légales.

Le compresseur et le produit d'étanchéité peuvent être utilisés jusqu'à -30 °C environ.

Les adaptateurs fournis peuvent être utilisés pour gonfler d'autres objets (ballons, matelas pneumatiques, canots pneumatiques...). Ils se trouvent sur la face inférieure du compresseur. Pour les enlever, les visser sur le flexible d'air du compresseur et les sortir.

Changement d'une roue

Certains véhicules sont équipés d'un kit de réparation de pneus au lieu d'une roue de secours ↪ 183.

Effectuer les préparatifs suivants et suivre les conseils ci-après :

- Garer le véhicule sur un sol ferme, plat et non glissant. Mettre les roues avant en position droite.
- Serrer le frein de stationnement, engager la 1^{ère}, la marche arrière ou placer le levier sélecteur sur **P**.
- Enlever la roue de secours ↪ 188.
- Ne jamais changer simultanément plusieurs roues.

- N'utiliser le cric que pour remplacer les pneus crevés, pas pour monter des pneus d'hiver ou d'été au changement de saison.
- Si le sol n'est pas ferme, placer une planche solide d'une épaisseur maximale de 1 cm sous le cric.
- Aucune personne ni aucun animal ne doivent se trouver à l'intérieur du véhicule soulevé par un cric.
- Ne pas se glisser sous un véhicule soulevé par un cric.
- Ne pas démarrer un véhicule soulevé par un cric.
- Avant de visser les vis de roue, les nettoyer et graisser légèrement le cône de chaque vis en utilisant de la graisse ordinaire.



1. Enlever l'enjoliveur à l'aide du crochet. Outillage de bord ↻ 178.

Pour les enjoliveurs où les vis de roue sont visibles : l'enjoliveur peut rester sur la roue. Ne pas enlever les anneaux de retenue des vis de roue.

Roues en alliage léger : Dégager et retirer les capuchons des vis de roues à l'aide d'un tournevis. Afin de protéger la jante, placer un chiffon entre le tournevis et la roue.

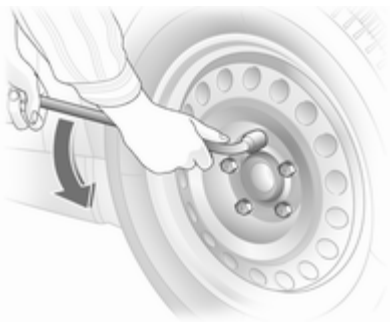

2. Poser la clé de roue en s'assurant qu'elle est bien placée et desserrer chaque vis d'un demi-tour.

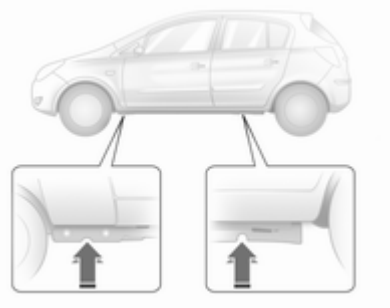

3. Vérifier que le cric est positionné correctement sur un point de levage du véhicule.

Pour les versions de Corsa OPC avec jupes latérales d'origine ou montées ultérieurement, il ne faut pas utiliser de cric. Le véhicule pourrait être endommagé.

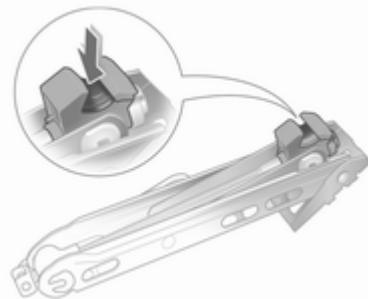

4. Régler le cric à la hauteur requise. Le positionner directement sous le point de levage de manière telle qu'il ne glisse pas.

Variante 1 :

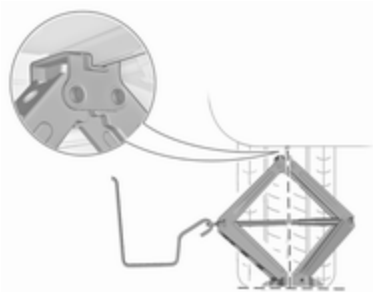

Variante 2 :

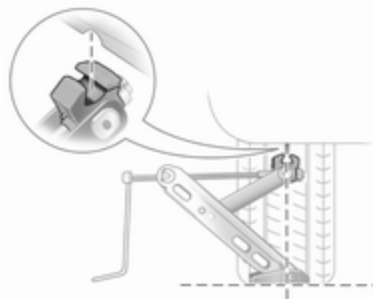

Attacher la manivelle de cric, aligner correctement le cric et tourner la manivelle jusqu'à ce que la roue ait quitté le sol.

5. Dévisser les vis de roue.
6. Changer la roue.
7. Visser les vis de roue.
8. Abaisser le véhicule.
9. Poser la clé de roue en s'assurant qu'elle est bien placée et serrer chaque vis en quinconce. Le couple de serrage est de 110 Nm.
10. Aligner le trou de valve de l'enjoliveur avec la valve de pneu avant de l'installer.
Placer les capuchons de vis de roue.
11. Ranger la roue changée ↻ 183 ainsi que les outils du véhicule ↻ 178.
12. Vérifier la pression de gonflage du pneu et le couple de serrage des vis de roue dès que possible.

Faire remplacer ou réparer le pneu défectueux.

Roue de secours

Certains véhicules sont équipés d'un kit de réparation de pneus au lieu d'une roue de secours.

La roue de secours peut être qualifiée de roue de dépannage en raison de sa taille par rapport aux autres roues du véhicule et selon les réglementations nationales.

La roue de secours a une jante en acier.

L'utilisation d'une roue de secours plus petite que les autres roues ou conjointement avec des pneus d'hiver peut altérer la tenue de route. Faire remplacer le pneu défectueux dès que possible.

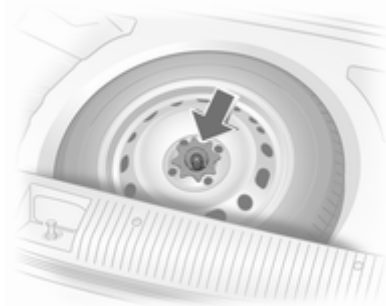

La roue de secours se trouve dans le coffre, sous le recouvrement de plancher. Elle est fixée par un écrou papillon.

Dans la fourgonnette Corsa, la roue de secours est vissée avec le recouvrement de sol. Pour soulever le couvercle, défaire l'écrou en plastique. Il y a une entretoise entre la roue de secours et le recouvrement de sol.

La niche de la roue de secours ne convient pas à toutes les tailles de pneu autorisées. Si une roue est plus grande que la roue de secours doit être rangée dans la niche après avoir changé de roue, le recouvrement de sol reposera sur la roue qui déborde. Dans les fourgonnettes, l'entretoise peut être omise si nécessaire ou bien la roue peut être vissée sans le recouvrement de sol.

Dans ce cas, poser le plancher du double espace en position supérieure ⇨ 67.

Pour la dépose, soulever la roue de secours, l'amener en position verticale et l'enlever par le haut.

Roue de dépannage temporaire

L'utilisation de la roue de dépannage temporaire peut affecter la tenue de route. Faire remplacer ou réparer le pneu défectueux dès que possible.

Ne monter qu'une seule roue de dépannage temporaire. Ne pas rouler à plus de 80 km/h. Rouler lentement dans les virages. Ne pas utiliser pendant une période prolongée.

Si votre véhicule a une crevaison à l'arrière lors du remorquage d'un autre véhicule, monter la roue de dépannage temporaire à l'avant et la roue pleine à l'arrière.

Chaînes à neige ⇨ 182.

Pneus à sens de roulement imposé

Monter les pneus à sens de roulement imposé de sorte qu'ils roulent dans le sens de la marche. Le sens de rotation est reconnaissable au symbole (par exemple une flèche) placé sur le flanc du pneu.

En cas de roues montées dans le sens contraire de la marche, respecter ce qui suit :

- La tenue de route peut être altérée. Faire remplacer ou réparer le pneu défectueux dès que possible.
- Par temps de pluie et neige, conduire extrêmement prudemment.

Démarrage par câbles auxiliaires

Ne jamais démarrer à l'aide d'un chargeur rapide.

Lorsque la batterie est déchargée, démarrer le moteur à l'aide de câbles auxiliaires de démarrage et de la batterie d'un autre véhicule.

⚠ Attention

Le démarrage avec des câbles auxiliaires de démarrage doit être effectué avec la plus grande prudence. Tout non-respect des instructions suivantes peut entraîner des accidents ou des dégâts par explosion des batteries, ainsi que des dommages aux circuits électriques des deux véhicules.

⚠ Attention

Éviter les contacts avec les yeux, la peau, les tissus et les surfaces peintes. Le liquide de batterie contient de l'acide sulfurique qui peut provoquer des blessures et des dégâts en cas de contact direct.

Remarque

Toute dérogation aux instructions données dans ce paragraphe peut entraîner la désactivation temporaire du système Stop/Start.

- Pas de flamme nue ni d'étincelles à proximité de la batterie.
- Une batterie déchargée peut déjà geler à des températures autour de 0 °C. Dégeler la batterie gelée avant de raccorder les câbles de démarrage.
- Éviter les contacts avec les yeux, la peau, les tissus et les surfaces peintes. Le liquide contient de l'acide sulfurique qui peut provoquer des blessures et des dégâts en cas de contact direct.

- Pour travailler à proximité de la batterie, porter des lunettes et des vêtements de protection.
- Utiliser une batterie de démarrage de même tension (12 volts). Sa capacité (Ah) ne peut pas être trop inférieure à celle de la batterie déchargée.
- Utiliser des câbles auxiliaires de démarrage avec pinces-crocodiles isolées et présentant une section d'au moins 16 mm² et de 25 mm² pour les moteurs diesel.
- Ne pas débrancher la batterie déchargée du réseau de bord.
- Arrêter les appareils électriques non indispensables.
- Pendant toute l'opération, ne pas se pencher sur la batterie.
- Veiller à ce que les pinces-crocodiles des câbles auxiliaires de démarrage ne se touchent pas.
- Les véhicules ne doivent pas se toucher pendant le démarrage à l'aide des câbles auxiliaires.

- Serrer le frein de stationnement, placer la boîte manuelle au point mort ou la boîte automatique en position **P**.

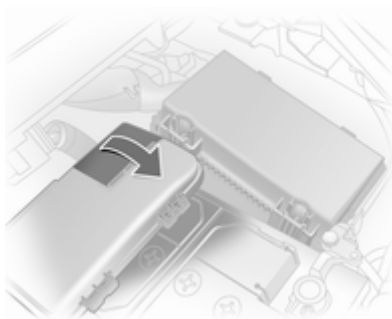

Séquence de raccordement des câbles :

1. Raccorder le câble rouge à la borne positive de la batterie de démarrage.
2. Raccorder l'autre extrémité du câble rouge à la borne positive de la batterie déchargée. La borne positive est recouverte d'un capuchon. Défaire le capuchon pour accéder la borne positive.

3. Raccorder le câble noir à la borne négative de la batterie de démarrage.
4. Raccorder l'autre extrémité du câble noir à un point de masse du véhicule tel que le bloc moteur ou un boulon de fixation du moteur. Le raccorder aussi loin que possible de la batterie déchargée, à au moins 60 cm en tout cas.

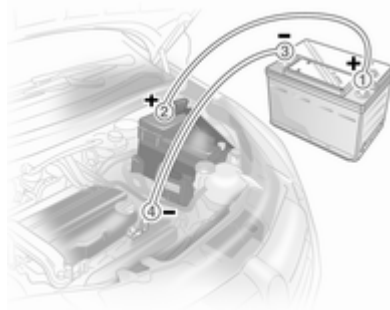

Positionner les câbles de sorte qu'ils ne puissent pas être happés par des pièces en mouvement dans le compartiment moteur.

Démarrage du moteur :

1. Mettre en marche le moteur du véhicule procurant le courant.
2. Au bout de 5 minutes, démarrer l'autre moteur. Les tentatives de démarrages ne doivent pas dépasser 15 secondes avec un intervalle de 1 minute entre elles.
3. Faire tourner les deux moteurs pendant environ 3 minutes au ralenti avec les câbles branchés.
4. Allumer les consommateurs électriques (par exemple phares, lunette arrière chauffante) sur le véhicule prenant le courant.
5. Le retrait des câbles se fait exactement dans l'ordre inverse de l'installation.
6. Refermer le cache de la borne positive.

Remorquage

Remorquage du véhicule

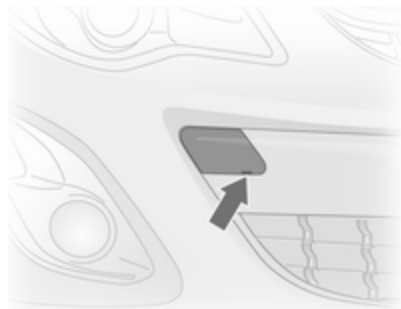

Insérer un tournevis dans la fente sur la partie basse courbe du capuchon. Dégager le capuchon en enfonçant avec précaution le tournevis vers le bas.

Corsa OPC : Désencliqueter et déposer le capuchon en appuyant sur la partie basse du capuchon.



L'œillet de remorquage se trouve dans l'outillage du véhicule ↻ 178. L'œillet de remorquage est rangé dans un logement.



Visser l'œillet de remorquage au maximum et jusqu'à ce qu'il soit en position horizontale.

Fixer un câble de remorquage ou mieux une barre de remorquage à l'œillet de remorquage.

L'œillet de remorquage ne doit être utilisé que pour le remorquage et non pour récupérer un véhicule enlisé.

Mettre le contact afin de pouvoir débloquer le volant et actionner les feux stop, l'avertisseur sonore et l'essuie-glace avant.

Boîte de vitesses au point mort (neutre).

Avertissement

Démarrer lentement. Ne pas conduire par à-coups. Des forces de traction trop importantes peuvent endommager les véhicules.

Quand le moteur est arrêté, le freinage et la direction nécessitent de plus grands efforts.

Mettre en marche le système de recyclage de l'air et fermer les fenêtres afin d'éviter toute pénétration des gaz d'échappement du véhicule tracteur.

Les véhicules à boîte automatique doivent être remorqués dans le sens de la marche avant, mais sans dépasser la vitesse de 80 km/h et sur une distance ne dépassant pas 100 km. Dans tous les autres cas et quand la boîte de vitesses est défectueuse, l'essieu avant doit être soulevé du sol.

Prendre contact avec un atelier.

Boîte manuelle automatisée ⇨ 130.

Après le remorquage, dévisser l'œillet de remorquage et reposer le cache.

Allumer les feux de détresse sur les deux véhicules.

Remorquage d'un autre véhicule

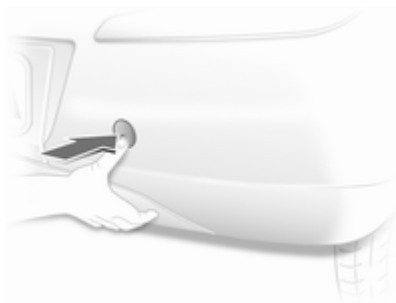

Détacher le capuchon en bas et l'enlever par le bas.

L'œillet de remorquage se trouve dans l'outillage du véhicule ⇨ 178.



Visser l'œillet de remorquage au maximum et jusqu'à ce qu'il soit en position horizontale.

L'anneau d'arrimage situé à l'arrière sous le véhicule ne doit en aucun cas être utilisé comme œillet de remorquage.

Fixer un câble de remorquage ou mieux une barre de remorquage à l'œillet de remorquage.

L'œillet de remorquage ne doit être utilisé que pour le remorquage et non pour récupérer un véhicule enlisé.

Avertissement

Démarrer lentement. Ne pas conduire par à-coups. Des forces de traction trop importantes peuvent endommager les véhicules.

Après le remorquage, dévisser l'œillet de remorquage et reposer le cache.

Soins extérieurs et intérieurs

Entretien extérieur

Serrures

Les serrures sont lubrifiées en usine en utilisant une graisse pour barilletts de haute qualité. N'utiliser des produits dégivrants que si cela est absolument nécessaire car leur effet dégraissant entrave le fonctionnement des barilletts. Après avoir utilisé des produits dégivrants, faire regraisser les barilletts par un atelier.

Lavage

La peinture du véhicule est soumise à des agressions extérieures. Il convient dès lors de laver et de lustrer la voiture régulièrement. Préférer un programme avec application d'une couche de cire protectrice en cas d'utilisation d'une station de lavage automatique.

Éliminer immédiatement les fientes, les insectes morts, les résines, le pollen, etc. car ils contiennent des composants corrosifs qui peuvent endommager la peinture.

En cas de passage à la station de lavage, suivre les instructions du fabricant. Les essuie-glaces avant et arrière doivent être arrêtés. Enlever l'antenne et les accessoires externes tels que galerie de toit, etc.

En cas de lavage à la main, rincer abondamment les parties intérieures des passages de roue.

Nettoyer à fond les rebords et replis intérieurs des portes, le capot ainsi que les parties de la carrosserie qu'ils recouvrent.

Avertissement

Toujours utiliser un produit de nettoyage dont le pH est compris entre 4 et 9.

Ne pas utiliser de produits de nettoyage sur des surfaces brûlantes.

Faire graisser les charnières de toutes les portes par un atelier.

Ne pas nettoyer le compartiment moteur avec un jet de vapeur ou haute pression.

Rincer abondamment le véhicule et l'essuyer à la peau de chamois. Rincer la peau de chamois. Utiliser des peaux de chamois différentes pour les surfaces peintes et pour les surfaces vitrées : des résidus de cire sur les vitres altèrent la vision.

Ne pas éliminer les taches de goudron avec des objets durs. Utiliser un spray éliminant le goudron sur les surfaces peintes.

Éclairage extérieur

Les lentilles des phares et des autres lampes sont en plastique. Ne pas utiliser de produits abrasifs ou corrosifs ni de grattoirs et ne pas effectuer de nettoyage à sec.

Polissage et lustrage

Lustrer le véhicule régulièrement (au plus tard quand l'eau ne perle plus). Sinon, la peinture va se dessécher.

Un polissage n'est rendu nécessaire que lorsque la peinture est souillée par des substances solides ou a pris un aspect mat et perdu son éclat.

Le produit autopolish aux silicones forme aussitôt un film protecteur, dispensant ainsi du lustrage.

Les parties de la carrosserie en plastique ne doivent pas être traités avec des produits de lustrage ou de polissage.

Vitres et balais d'essuie-glaces avant

Nettoyer à l'aide d'un chiffon doux non pelucheux ou d'une peau de chamois avec du produit de nettoyage pour vitres et du produit d'élimination des insectes.

Lors du nettoyage de la lunette arrière, ne pas endommager les fils chauffants se trouvant sur sa face intérieure.

Utiliser un grattoir à arêtes vives pour éliminer le givre (la glace) de façon mécanique. Appuyer le grattoir fer-

mement sur la vitre afin que la crasse ne puisse pas passer en dessous et rayer ainsi la vitre.

Nettoyer les balais d'essuie-glaces gras avec un chiffon doux et un produit de nettoyage pour vitres.

Toit ouvrant

Ne jamais le nettoyer avec des solvants, des produits abrasifs, des carburants, des produits agressifs (par exemple produits de nettoyage de peinture, solutions à l'acétone, etc.), des acides, des produits très alcalins ou des éponges abrasives. Ne pas appliquer de produits de lustrage ou de polissage sur le toit ouvrant.

Roues et pneus

Ne pas utiliser de nettoyeurs à haute pression.

Nettoyer des jantes avec un nettoyant pour jantes à pH neutre.

Les jantes sont peintes et peuvent être nettoyées avec les mêmes produits que la carrosserie.

Dégâts à la peinture

Corriger les petits dégâts de peinture avec un crayon de retouche avant que la rouille ne se forme. Les grands dégâts de peinture ou la rouille doivent être réparés par un atelier.

Soubassement

Le soubassement est partiellement revêtu de PVC ou d'une couche de cire de protection permanente dans les zones les plus critiques.

Vérifier le soubassement après son lavage et le faire cirer le cas échéant.

Les matériaux en bitume caoutchouc peuvent abîmer la couche de PVC. Faire effectuer les travaux au soubassement par un atelier.

De préférence, laver le soubassement au début et à la fin de l'hiver et faire vérifier la couche de cire de protection.

Système de gaz de pétrole liquéfié

⚠ Danger

Le gaz de pétrole liquéfié est plus lourd que l'air et peut stagner dans les points bas.

Être prudent en cas de travail sous le véhicule dans une fosse.

Pour les travaux de peinture quand une cabine de séchage à plus de 60 °C est utilisée, le réservoir de gaz de pétrole liquéfié doit être démonté. N'apporter aucune modification au système de gaz liquéfié.

Dispositif d'attelage

Ne pas nettoyer la barre d'attelage avec un jet de vapeur ou haute pression.

Système de transport arrière

Nettoyer le système de transport arrière avec un jet de vapeur ou haute pression au moins une fois par an.

Faire fonctionner le système de transport arrière périodiquement s'il n'est pas utilisé régulièrement, notamment en hiver.

Entretien intérieur

Intérieur et garnitures

Ne nettoyer l'habitacle, y compris le revêtement de tableau de bord et les revêtements qu'à l'aide d'un chiffon sec ou de produit de nettoyage intérieur.

Nettoyer les garnitures en cuir à l'eau propre et avec un chiffon doux. Pour les taches tenaces, utiliser un produit d'entretien pour cuir.

Nettoyer le combiné d'instruments et les afficheurs uniquement avec un chiffon doux humide.

Les garnitures en tissu se nettoient le mieux à l'aspirateur et à la brosse. Pour éliminer les taches, utiliser un produit de nettoyage pour tissu.

Nettoyer les ceintures de sécurité à l'eau tiède ou avec un produit de nettoyage pour intérieur.

Avertissement

Attacher les fermetures Velcro des vêtements car elles peuvent abîmer le garnissage du siège si elles restent ouvertes.

La même chose s'applique aux vêtements avec des objets aux bords tranchants, tels que fermetures éclair, ceintures ou jeans cloutés.

Éléments en matière plastique et en caoutchouc

Les pièces en plastique et en caoutchouc peuvent être entretenues avec les mêmes produits que la carrosserie. Le cas échéant, utiliser un produit de nettoyage pour intérieur. Ne pas utiliser d'autres produits. Éviter notamment les solvants et l'essence. Ne pas utiliser de nettoyeurs à haute pression.

Service et maintenance

Informations générales	198
Fluides, lubrifiants et pièces recommandés	199

Informations générales

Informations sur l'entretien

Il est important pour la sécurité, la fiabilité ainsi que pour le maintien de la valeur de votre véhicule que tous les travaux d'entretien soient effectués aux intervalles prévus.

Le dernier plan d'entretien détaillé pour votre véhicule est disponible auprès de votre atelier.

Intervalles d'entretien pour l'Europe

L'entretien est requis tous les 30 000 km ou tous les ans, selon l'échéance survenant en premier.

Le plan d'entretien européen est valide pour les pays suivants :

Allemagne, Andorre, Autriche, Belgique, Bosnie-Herzégovine, Bulgarie, Chypre, Croatie, Danemark, Espagne, Estonie, Finlande, France, Grèce, Groenland, Hongrie, Irlande, Islande, Israël, Italie, Lettonie, Lituanie, Luxembourg, Macédoine, Malte, Monténégro, Norvège, Pays-Bas, Po-

logne, Portugal, République tchèque, Roumanie, Royaume-Uni, Slovaquie, Slovénie, Suède, Suisse.

Intervalles d'entretien pour l'international

L'entretien est requis tous les 15 000 km ou tous les ans, selon l'échéance survenant en premier.

Les intervalles d'entretien pour l'international sont valides pour les pays qui ne sont pas mentionnés dans les intervalles d'entretien pour l'Europe.

Confirmations

La confirmation des entretiens effectués est indiquée dans le carnet d'entretien et de garantie. La date et le kilométrage sont ajoutés ainsi que la signature et le cachet de l'atelier ayant effectué l'entretien.

S'assurer que le carnet d'entretien et de garantie est correctement rempli car la preuve d'un entretien suivi est

essentielle en cas d'appel à la garantie ou de demande de geste commercial et cela constituera aussi un argument positif lors de la revente éventuelle du véhicule.

Intervalle d'entretien fixe

Quand l'entretien doit être effectué, **InSP** apparaît sur l'affichage du compteur kilométrique pendant environ 10 secondes quand le contact est mis. Faire effectuer le prochain entretien par un atelier dans un délai d'une semaine ou de 500 km (selon l'échéance survenant en premier).

Intervalle d'entretien variable

La périodicité des travaux d'entretien est calculée sur la base de différents paramètres dépendant de l'usage du véhicule.

Si la distance restante est inférieure à 1500 km, **InSP** s'affiche avec une distance restante de 1000 km quand le contact est mis et coupé. S'il reste moins de 1000 km, **InSP** s'affiche pendant plusieurs secondes. Faire effectuer le prochain entretien par un

atelier dans un délai d'une semaine ou de 500 km (selon l'échéance survenant en premier).

Affichage du kilométrage restant :

1. Couper le contact.
2. Appuyer brièvement sur le bouton de réinitialisation du compteur kilométrique journalier. L'affichage des kilomètres apparaît.
3. Appuyer de nouveau pendant environ 2 secondes sur le bouton de réinitialisation, **InSP** et le kilométrage restant apparaissent.

Fluides, lubrifiants et pièces recommandés

Fluides et lubrifiants recommandés

Utiliser uniquement des produits qui ont été testés et approuvés. Les dégâts résultant de l'utilisation de produits non approuvés ne sont pas couverts par la garantie.

Attention

Les produits nécessaires au fonctionnement du véhicule sont dangereux et peuvent être nocifs. Manipuler avec prudence. Respecter les signes figurant sur les récipients.

Huile moteur

L'huile moteur est identifiée par sa qualité et sa viscosité. Lors du choix de l'huile moteur à utiliser, la qualité est plus importante que la viscosité. La qualité de l'huile garantit notamment la propreté du moteur, la

protection contre l'usure et le contrôle du vieillissement de l'huile, tandis que le degré de viscosité indique la fluidité de l'huile sur une plage de température donnée.

Dexos est la plus récente des huiles moteur de qualité et offre une protection optimale des moteurs à essence et diesel. Si elle n'est pas possible de s'en procurer, les huiles moteur d'autres qualités mentionnées doivent être utilisées. Les recommandations pour les moteurs à essence sont également valides pour les moteurs à gaz naturel comprimé (GNV), gaz de pétrole liquéfié (GPL) et à l'éthanol (E85).

Choisir l'huile moteur correcte en se basant sur sa qualité et sa température ambiante minimale ⇨ 204.

Appoint d'huile moteur

Les huiles moteur de différentes marques et différents producteurs peuvent être mélangées pour autant que vous respectiez les critères d'huile moteur spécifiés qualité et viscosité.

L'utilisation d'huile moteur d'une qualité de seulement ACEA A1/B1 ou seulement A5/B5 est interdite car cela peut provoquer des dégâts à long terme du moteur dans certaines conditions de fonctionnement.

Choisir l'huile moteur correcte en se basant sur sa qualité et sa température ambiante minimale ⇨ 204.

Additifs d'huile moteur supplémentaires

L'utilisation d'additifs d'huile moteur supplémentaires peut entraîner des dégâts et rendre la garantie caduque.

Degrés de viscosité d'huile moteur

Le degré de viscosité SAE indique la fluidité de l'huile.

L'huile multigrade est caractérisée par deux chiffres, par exemple, SAE 5W-30. le premier chiffre, suivi de la lettre W, indique la viscosité à basse température et le second chiffre indique la viscosité à haute température.

Sélectionner le degré de viscosité adapté en fonction de la température ambiante minimale ⇨ 204.

Toutes les classes de viscosité recommandées sont adaptées pour une utilisation à des températures ambiantes élevées.

Liquide de refroidissement et antigel

Utiliser uniquement de l'antigel pour liquide de refroidissement sans silicates et à longue durée de vie (LLC).

Le système est rempli en usine d'un liquide de refroidissement assurant une excellente protection contre la corrosion et contre le gel jusqu'à -28 °C environ. Cette concentration doit être conservée tout au long de l'année. L'utilisation d'additif pour liquide de refroidissement dont le but est de procurer une protection supplémentaire contre la corrosion ou d'assurer l'étanchéité en cas de petites fuites peut provoquer des problèmes de fonctionnement. Nous déclinons toute responsabilité quant aux conséquences liées à l'utilisation d'additifs pour liquide de refroidissement.

Liquide de frein/ d'embrayage

Utiliser uniquement du liquide de frein haute performance homologué pour ce véhicule. Prendre contact avec un atelier.

Au fil du temps, le liquide de frein absorbe l'humidité, ce qui réduit l'efficacité du freinage. Le liquide de frein doit donc être remplacé à l'intervalle spécifié.

Le liquide de frein doit être stocké dans un récipient scellé pour éviter qu'il n'absorbe l'humidité.

S'assurer que le liquide de frein n'est pas contaminé.

Caractéristiques techniques

Identification du véhicule	202
Données du véhicule	204

Identification du véhicule

Numéro d'identification du véhicule



Le numéro d'identification du véhicule est frappé sur la plaquette signalétique et sur le plancher, sous le tapis de sol, abrité par un cache.

Le numéro d'identification du véhicule peut être estampé sur le tableau de bord et il est alors visible à travers le pare-brise.

Plaquette d'identification



La plaque signalétique se trouve sur l'encadrement de la porte avant droite.



Données de la plaquette signalétique :

- 1 = Constructeur
- 2 = Numéro d'homologation
- 3 = Numéro d'identification du véhicule
- 4 = Poids nominal brut du véhicule [en kg]
- 5 = Poids total roulant autorisé [en kg]
- 6 = Charge maximale autorisée sur l'essieu avant [en kg]
- 7 = Charge maximale autorisée sur l'essieu arrière [en kg]
- 8 = Données spécifiques au véhicule ou au pays

La charge sur essieu avant et la charge sur essieu arrière ne doivent pas dépasser ensemble le poids total autorisé en charge. Si, par exemple, la charge sur l'essieu avant est maximale, la charge sur l'essieu arrière doit être telle que le poids total autorisé en charge n'est pas dépassé.

Les caractéristiques techniques ont été établies selon les normes de la Communauté Européenne. Tous droits de modification réservés. Les indications figurant sur les papiers du véhicule ont toujours priorité sur celles du présent manuel.

Données du véhicule

Liquides et lubrifiants recommandés

Plan d'entretien européen

Qualité de l'huile moteur exigée

Qualité de l'huile moteur	Tous les pays européens (mis à part la Biélorussie, Moldavie, Russie, Serbie et Turquie)		Uniquement Israël	
	Moteurs à essence (y compris GNV, GPL, E85)	Moteurs diesel	Moteurs à essence (y compris GNV, GPL, E85)	Moteurs diesel
dexos 1	–	–	✓	–
dexos 2	✓	✓	–	✓

Si la qualité dexos n'est pas disponible, un maximum d'un (1) litre d'huile moteur qualité ACEA C3 peut être utilisé une fois entre chaque vidange d'huile.

Classes de viscosité d'huile moteur

Tous les pays européens et Israël
(mis à part la Biélorussie, Moldavie, Russie, Serbie et Turquie)

Température ambiante	Moteurs à essence et diesel
jusqu'à -25 °C	SAE 5W-30 ou SAE 5W-40
au-dessous de -25 °C	SAE 0W-30 ou SAE 0W-40

Plan d'entretien international**Qualité de l'huile moteur exigée**

Qualité de l'huile moteur	Tous les pays à l'extérieur de l'Europe à l'exception d'Israël		Uniquement la Biélorussie, Moldavie, Russie, Serbie et Turquie	
	Moteurs à essence (y compris GNV, GPL, E85)	Moteurs diesel	Moteurs à essence (y compris GNV, GPL, E85)	Moteurs diesel
dexos 1	✓	–	–	–
dexos 2	–	✓	✓	✓

Si la qualité dexos n'est pas disponible, les qualités d'huile listées ci-dessous peuvent être utilisées :

Qualité de l'huile moteur	Tous les pays à l'extérieur de l'Europe à l'exception d'Israël		Uniquement la Biélorussie, Moldavie, Russie, Serbie et Turquie	
	Moteurs à essence (y compris GNV, GPL, E85)	Moteurs diesel	Moteurs à essence (y compris GNV, GPL, E85)	Moteurs diesel
GM-LL-A-025	✓	–	✓	–
GM-LL-B-025	–	✓	–	✓

Qualité de l'huile moteur	Tous les pays à l'extérieur de l'Europe à l'exception d'Israël		Uniquement la Biélorussie, Moldavie, Russie, Serbie et Turquie	
	Moteurs à essence (y compris GNV, GPL, E85)	Moteurs diesel	Moteurs à essence (y compris GNV, GPL, E85)	Moteurs diesel
ACEA A3/B3	✓	–	✓	–
ACEA A3/B4	✓	✓	✓	✓
ACEA C3	✓	✓	✓	✓
API SM	✓	–	✓	–
Conservation de ressource API SN	✓	–	✓	–

Classes de viscosité d'huile moteur

Tous les pays à l'extérieur de l'Europe (à l'exception d'Israël),
y compris la Biélorussie, Moldavie, Russie, Serbie et Turquie

Température ambiante	Moteurs à essence et diesel
jusqu'à -25 °C	SAE 5W-30 ou SAE 5W-40
au-dessous de -25 °C	SAE 0W-30 ou SAE 0W-40
jusqu'à -20 °C	SAE 10W-30 ¹⁾ ou SAE 10W-40 ¹⁾

Données du moteur

Désignation de vente	1.0	1.2	1.2	1.4
Appellation du moteur	A10XEP	A12XEL	A12XER	A14XEL
Nombre de cylindres	3	4	4	4
Cylindrée [cm ³]	998	1229	1229	1398
Puissance du moteur [kW]	48	51	63	64
à un régime de	5300	5600	5600	6000
Couple [Nm]	90	115	115	130
à un régime de	4000	4000	4000	4000

¹⁾ Permis, mais l'utilisation de SAE 5W-30 ou SAE 5W-40 avec la qualité dexos est recommandée.

208 Caractéristiques techniques

Désignation de vente	1.0	1.2	1.2	1.4
Appellation du moteur	A10XEP	A12XEL	A12XER	A14XEL
Type de carburant	Essence	Essence	Essence/GPL	Essence
Indice d'octane RON				
recommandé	95	95	95	95
autorisé	98	98	98	98
autorisé	91	91	91	91
Consommation d'huile [l/1000 km]	0,6	0,6	0,6	0,6

Désignation de vente	1.4	1.6 OPC	1.6 OPC Cup	1.6
Appellation du moteur	A14XER	A16LER	A16LES	A16LEL
Nombre de cylindres	4	4		4
Cylindrée [cm ³]	1398	1598	1598	1598
Puissance du moteur [kW]	74	141	155	110
à un régime de	6000	5850	5850	5000
Couple [Nm]	130	230	250	210
à un régime de	4000	1980-5850	2250-5850	1850-5000
Type de carburant	Essence	Essence	Essence	Essence

Désignation de vente	1.4	1.6 OPC	1.6 OPC Cup	1.6
Appellation du moteur	A14XER	A16LER	A16LES	A16LEL
Indice d'octane RON				
recommandé	95	95	95	95
autorisé	98	98	98	98
autorisé	91	91	91	91
Consommation d'huile [l/1000 km]	0,6	0,6	0,6	0,6

Désignation de vente	1.3 CDTI	1.3 CDTI	1.3 CDTI	1.3 CDTI	1.3 CDTI	1.7 CDTI
Appellation du moteur	Z13DTJ	Z13DTH	A13DTE	A13DTC	A13DTR	A17DTS
Nombre de cylindres	4	4	4	4	4	4
Cylindrée [cm ³]	1248	1248	1248	1248	1248	1686
Puissance du moteur [kW]	55	66	70	55	70	96
à un régime de	4000	4000	4000	4000	4000	4000
Couple [Nm]	170	200	190	190	210	300
à un régime de	1750-2500	1750-2500	1750-3250	1750-2250	1750-2500	2000-2500

210 Caractéristiques techniques

Désignation de vente	1.3 CDTI	1.3 CDTI	1.3 CDTI	1.3 CDTI	1.3 CDTI	1.7 CDTI
Appellation du moteur	Z13DTJ	Z13DTH	A13DTE	A13DTC	A13DTR	A17DTS
Type de carburant	Gazole (diesel)	Gazole (diesel)	Gazole (diesel)	Gazole (diesel)	Gazole (diesel)	Gazole (diesel)
Consommation d'huile [l/1000 km]	0,6	0,6	0,6	0,6	0,6	0,6

Performances

Véhicule à 5 portes

Moteur	A10XEP	A12XEL	A12XER	A14XEL	A14XER	A16LEL
Vitesse maximale ²⁾ [km/h]						
Boîte manuelle	155	160	172	173	180	210
Boîte manuelle automatisée	–	–	172	–	–	–
Boîte automatique	–	–	–	–	172	–

²⁾ La vitesse maximale indiquée peut être atteinte avec le poids à vide (sans conducteur) plus une charge utile de 200 kg. Des équipements en option peuvent réduire la vitesse maximale indiquée.

Moteur	Z13DTJ	Z13DTH	A13DTC	A13DTR	A13DTE	A17DTS
Vitesse maximale [km/h]						
Boîte manuelle	163	172	163	173	177	200
Boîte manuelle automatisée	–	172	–	–	–	–
Boîte automatique	–	–	–	–	–	–

Véhicule à 3 portes

Moteur	A10XEP	A12XEL	A12XER	A14XEL	A14XER
Vitesse maximale [km/h]					
Boîte manuelle	155	160	172	173	180
Boîte manuelle automatisée	–	–	172	–	–
Boîte automatique	–	–	–	–	172

Moteur	A16LEL	A16LER	A16LES	A13DTE	Z13DTH
Vitesse maximale [km/h]					
Boîte manuelle	210	225	230	177	172
Boîte manuelle automatisée	–	–	–	–	172
Boîte automatique	–	–	–	–	–

212 Caractéristiques techniques

Moteur	Z13DTJ	A13DTC	A13DTR	A17DTS
Vitesse maximale [km/h]				
Boîte manuelle	163	163	173	200
Boîte manuelle automatisée		–	–	–
Boîte automatique		–	–	–

Fourgonnette

Moteur	A10XEP	A12XEL	A12XER	Z13DTJ
Vitesse maximale [km/h]				
Boîte manuelle	155	160	172	163
Boîte manuelle automatisée	–	–	172	–
Boîte automatique	–	–	–	–

Moteur	Z13DTH	A13DTC	A13DTR
Vitesse maximale [km/h]			
Boîte manuelle	172	163	173
Boîte manuelle automatisée	172	–	–
Boîte automatique	–	–	–

Poids du véhicule

Poids à vide, véhicule 5 portes, modèle de base sans équipement optionnel

Corsa	Moteur	Boîte manuelle	Boîte manuelle automatisée	Boîte automatique
sans/ avec climatisation [kg]	A10XEP	1145/1165	–	–
	A12XEL	1163/1178	–	–
	A12XER	1163 ³⁾ /1178 ³⁾	–	–
	A14XEL	1163/1178	–	1188/1208
	A14XER	1163/1178	–	–
	A16LEL	1280/1295	–	–
	A13DTC	1235/1255	–	–
	Z13DTJ	1235/1255	–	–
sans/ avec climatisation [kg]	Z13DTH	1265/1285	1265/1285	–
	A13DTE ECO	1199/1209	1199/1209	–
	A13DTR	1265/1285	1265/1285	–
	A17DTS	1320/1340	–	–

³⁾ Avec un moteur GPL, le poids est augmenté de 36 kg.

Poids à vide, véhicule 5 portes, modèle de base avec tout l'équipement optionnel

Corsa	Moteur	Boîte manuelle	Boîte manuelle automatisée	Boîte automatique
sans/ avec climatisation [kg]	A10XEP	-/1280	-	-
	A12XEL	-/1278	-	-
	A12XER	-/1278 ⁴⁾	-	-
	A14XEL	-/1278 ⁵⁾	-	-/1317
	A14XER	-/1278 ⁵⁾	-	-
	A16LEL	-/1356	-	-
	A13DTC	-/1365	-	-
	Z13DTJ	-/1365	-	-
sans/ avec climatisation [kg]	Z13DTH	-/1396	-/1396	-
	A13DTE ECO	-/1318	-/1318	-
	A13DTR	-/1396	-/1396	-
	A17DTS	-/1424	-	-

4) Avec un moteur GPL, le poids est augmenté de 40 kg.

5) Avec le système de transport arrière, le poids est augmenté de 40 kg.

Poids à vide, véhicule 3 portes, modèle de base sans équipement optionnel

Corsa	Moteur	Boîte manuelle	Boîte manuelle automatisée	Boîte automatique
sans/ avec climatisation [kg]	A10XEP	1100/1120	–	–
	A12XEL	1120/1135	–	–
	A12XER	1120 ⁶⁾ /1135 ⁶⁾	–	–
	A14XEL	1141/1156	–	–
	A14XER	1141/1156	–	1165/1185
	A16LER	1278/1293	–	–
	A16LES	1278/1293	–	–
	A13DTC	1163 ⁷⁾ /1173 ⁸⁾	–	–
sans/ avec climatisation [kg]	Z13DTJ	1205/1225	–	–
	Z13DTH	1235/1255	1235/1255	–
	A13DTE ECO	1163/1173	1163/1173	–
	A13DTR	1235/1255	1235/1255	–
	A17DTS	1278/1298	–	–

6) Avec un moteur GPL, le poids est augmenté de 43 kg.

7) Avec le système Stop/Start (arrêt-démarrage), le poids est augmenté de 42 kg.

8) Avec le système Stop/Start (arrêt-démarrage), le poids est augmenté de 52 kg.

Poids à vide, véhicule 3 portes, modèle de base avec tout l'équipement optionnel

Corsa	Moteur	Boîte manuelle	Boîte manuelle automatisée	Boîte automatique
sans/ avec climatisation [kg]	A10XEP	-/1235	-	-
	A12XEL	-/1259	-	-
	A12XER	-/1259 ⁹⁾	-	-
	A14XEL	-/1278	-	-
	A14XER	-/1278	-	-/1299
	A16LER	-/1318	-	-
	A16LES	-/1318	-	-
	A13DTC	-/1318 ¹⁰⁾	-	-
sans/ avec climatisation [kg]	Z13DTJ	-/1339	-	-
	Z13DTH	-/1371	-/1371	-
	A13DTE ECO	-/1278	-/1278	-
	A13DTR	-/1371	-/1371	-
	A17DTS	-/1387	-	-

⁹⁾ Avec un moteur GPL, le poids est augmenté de 19 kg.

¹⁰⁾ Avec le système Stop/Start (arrêt-démarrage), le poids est augmenté de 21 kg.

Poids à vide, fourgonnette, modèle de base sans équipement optionnel

Corsa	Moteur	Boîte manuelle	Boîte manuelle automatisée	Boîte automatique
sans/ avec climatisation [kg]	A10XEP	1125/1145	–	–
	A12XEL	1140 ¹¹⁾ /1160 ¹¹⁾	–	–
	A12XER	1140 ¹¹⁾ /1160 ¹¹⁾	1140 ¹¹⁾ /1160 ¹¹⁾	–
	Z13DTJ	1215 ¹¹⁾ /1235 ¹¹⁾	–	–
	A13DTC	1215 ¹¹⁾ /1235 ¹¹⁾	–	–
	A13DTR	1245 ¹¹⁾ /1265 ¹¹⁾	–	–

¹¹⁾ Avec des roues 17", le poids est augmenté de 20 kg.

Poids à vide, fourgonnette, modèle de base avec tout l'équipement optionnel

Corsa	Moteur	Boîte manuelle	Boîte manuelle automatisée	Boîte automatique
sans/ avec climatisation [kg]	A10XEP	-/1230	-	-
	A12XEL	-/1245 ¹²⁾	-	-
	A12XER	-/1245 ¹²⁾	-/1245 ¹²⁾	-
	Z13DTJ	-/1320 ¹²⁾	-	-
	A13DTC	-/1320 ¹²⁾	-	-
	A13DTR	-/1350 ¹²⁾	-	-

Dimensions du véhicule

	Véhicule à 5 portes	Véhicule à 3 portes	OPC	Fourgonnette
Longueur [mm]	3999	3999	4040	3999
Largeur sans rétroviseurs [mm]	1737	1713	1713	1713
Largeur, les deux rétroviseurs compris [mm]	1944	1944	1924	1944
Hauteur (sans antenne) [mm]	1488	1488	1488	1488
Longueur du coffre au niveau du plancher [mm]	703	703	703	1257
Longueur du coffre avec les sièges arrière rabattus [mm]	1348	1348	1348	-

¹²⁾ Avec des roues 17", le poids est diminué de 15 kg.

Réservoir de carburant

Moteur	A10XEP, A12XEL,	A12XER	A14XEL, A14XER	A16LEL, A16LER, A16LES	Z13DTJ, Z13DTH A17DTS	A13DTE	A13DTC A13DTR
	Essence/diesel, contenance nominale [l]	45	45	45	45	45	40
GPL, contenance nominale [l]	–	42 ¹³⁾	–	–	–	–	–

¹³⁾ Pouvant être rempli jusqu'à 80% de sa capacité.

Pressions des pneus

Moteur	Pneus	Confort avec 3 personnes max.		ECO pour une charge de 3 personnes ¹⁴⁾		à pleine charge	
		avant	arrière	avant	arrière	avant	arrière
		[kPa/bar] ([psi])	[kPa/bar] ([psi])	[kPa/bar] ([psi])	[kPa/bar] ([psi])	[kPa/bar] ([psi])	[kPa/bar] ([psi])
A10XEP	185/70 R14, 185/65 R15, 185/60 R15 ¹⁵⁾ , 195/60 R15, 195/55 R16 ¹⁶⁾	200/2,0 (29)	180/1,8 (26)	270/2,7 (39)	250/2,5 (36)	260/2,6 (38)	320/3,2 (46)

¹⁴⁾ Pour atteindre la consommation la plus faible possible.

¹⁵⁾ Autorisé uniquement comme pneu d'hiver.

¹⁶⁾ Pas de pression ECO avec des pneus à flancs renforcés.

222 Caractéristiques techniques

Moteur	Pneus	Confort avec 3 personnes max.		ECO pour une charge de 3 personnes ¹⁴⁾		à pleine charge	
		avant	arrière	avant	arrière	avant	arrière
		[kPa/bar] ([psi])	[kPa/bar] ([psi])	[kPa/bar] ([psi])	[kPa/bar] ([psi])	[kPa/bar] ([psi])	[kPa/bar] ([psi])
A12XEL, A12XER,	185/70 R14,	200/2,0 (29)	180/1,8 (26)	270/2,7 (39)	250/2,5 (36)	260/2,6 (38)	320/3,2 (46)
A14XEL, A14XER	185/65 R15 ¹⁷⁾ , 185/60 R15 ¹⁵⁾ , 195/60 R15, 195/55 R16 ¹⁶⁾ , 215/45 R17 ¹⁸⁾						

¹⁷⁾ Autorisé uniquement comme pneu d'hiver pour les véhicules avec un type d'essieu arrière spécifique en combinaison avec angle de braquage du volant limité et châssis sport. Nous vous recommandons de vous adresser à votre atelier.

¹⁵⁾ Autorisé uniquement comme pneu d'hiver.

¹⁶⁾ Pas de pression ECO avec des pneus à flancs renforcés.

¹⁸⁾ Pour les véhicules avec un type d'essieu arrière spécifique en combinaison avec angle de braquage du volant limité et châssis sport. Nous vous recommandons de vous adresser à votre atelier.

Moteur	Pneus	Confort avec 3 personnes max.		ECO pour une charge de 3 personnes ¹⁴⁾		à pleine charge	
		avant	arrière	avant	arrière	avant	arrière
		[kPa/bar] ([psi])	[kPa/bar] ([psi])	[kPa/bar] ([psi])	[kPa/bar] ([psi])	[kPa/bar] ([psi])	[kPa/bar] ([psi])
A16LEL	195/55 R16 ¹⁹⁾ , 205/50 R16 ¹⁵⁾ , 215/45 R17	240/2,4 (34)	220/2,2 (32)	270/2,7 (39)	250/2,5 (36)	260/2,6 (38)	320/3,2 (46)
A16LER	195/55 R16 ¹⁹⁾ , 205/50 R16 ¹⁵⁾ , 215/45 R17	240/2,4 (34)	220/2,2 (32)	270/2,7 (39)	250/2,5 (36)	260/2,6 (38)	320/3,2 (46)
	225/35 R18	260/2,6 (38)	240/2,4 (34)	–	–	280/2,8 (41)	320/3,2 (46)
A16LES	205/45 R17 ¹⁵⁾	240/2,4 (34)	220/2,2 (32)	270/2,7 (39)	250/2,5 (36)	260/2,6 (38)	320/3,2 (46)
	225/35 R18	260/2,6 (38)	240/2,4 (34)	–	–	280/2,8 (41)	320/3,2 (46)

¹⁹⁾ Autorisé uniquement comme pneu d'hiver. Chaînes à neige non autorisées.

¹⁵⁾ Autorisé uniquement comme pneu d'hiver.

224 Caractéristiques techniques

Moteur	Pneus	Confort avec 3 personnes max.		ECO pour une charge de 3 personnes ¹⁴⁾		à pleine charge	
		avant	arrière	avant	arrière	avant	arrière
		[kPa/bar] ([psi])	[kPa/bar] ([psi])	[kPa/bar] ([psi])	[kPa/bar] ([psi])	[kPa/bar] ([psi])	[kPa/bar] ([psi])
A13DTC	185/65 R15 ²⁰⁾	200/2,0(29)	180/1,8 (26)	270/2,7 (39)	250/2,5 (36)	260/2,6 (38)	320/3,2 (46)
	185/70 R14 ²³⁾ , 215/45 R17 ²¹⁾ 195/60 R15 ²¹⁾ 195/55 R16 ¹⁶⁾ ,						
	185/60 R15 ²²⁾ ,	220/2,2 (32)	180/1,8 (26)	270/2,7 (39)	250/2,5 (36)	260/2,6 (38)	320/3,2 (46)

²⁰⁾ Autorisé comme pneus d'hiver. Chaînes à neige non autorisées.

²³⁾ Pas en combinaison avec angle de braquage du volant limité et châssis sport. Autorisé uniquement avec certains systèmes de freinage. Nous vous recommandons de vous adresser à votre atelier.

²¹⁾ Pas autorisé comme pneu d'hiver. Chaînes à neige non autorisées.

¹⁶⁾ Pas de pression ECO avec des pneus à flancs renforcés.

²²⁾ Autorisé uniquement comme pneu d'hiver.

Moteur	Pneus	Confort avec 3 personnes max.		ECO pour une charge de 3 personnes ¹⁴⁾		à pleine charge	
		avant	arrière	avant	arrière	avant	arrière
		[kPa/bar] ([psi])	[kPa/bar] ([psi])	[kPa/bar] ([psi])	[kPa/bar] ([psi])	[kPa/bar] ([psi])	[kPa/bar] ([psi])
A13DTE	175/70 R14	270/2,7 (39)	250/2,5 (36)	270/2,7 (39)	250/2,5 (36)	270/2,7 (39)	320/3,2 (46)
	185/60 R15 ²²⁾	270/2,7 (39)	250/2,5 (36)	270/2,7 (39)	250/2,5 (36)	270/2,7 (39)	320/3,2 (46)
	185/65 R15	270/2,7 (39)	250/2,5 (36)	270/2,7 (39)	250/2,5 (36)	270/2,7 (39)	320/3,2 (46)
	185/70 R14	270/2,7 (39)	250/2,5 (36)	270/2,7 (39)	250/2,5 (36)	270/2,7 (39)	320/3,2 (46)

²²⁾ Autorisé uniquement comme pneu d'hiver.

Moteur	Pneus	Confort avec 3 personnes max.		ECO pour une charge de 3 personnes ¹⁴⁾		à pleine charge	
		avant	arrière	avant	arrière	avant	arrière
		[kPa/bar] ([psi])	[kPa/bar] ([psi])	[kPa/bar] ([psi])	[kPa/bar] ([psi])	[kPa/bar] ([psi])	[kPa/bar] ([psi])
A13DTR	185/60 R15	240/2,4 (34)	200/2,0 (29)	270/2,7 (39)	250/2,5 (36)	260/2,6 (38)	320/3,2 (46)
	185/65 R15	220/2,2 (32)	200/2,0 (29)	270/2,7 (39)	250/2,5 (36)	260/2,6 (38)	320/3,2 (46)
	195/55 R16 ¹⁶⁾	220/2,2 (32)	200/2,0 (29)	270/2,7 (39)	250/2,5 (36)	260/2,6 (38)	320/3,2 (46)
	195/60 R15	220/2,2 (32)	200/2,0 (29)	270/2,7 (39)	250/2,5 (36)	260/2,6 (38)	320/3,2 (46)
	215/45 R17	220/2,2 (32)	200/2,0 (29)	270/2,7 (39)	250/2,5 (36)	260/2,6 (38)	320/3,2 (46)

¹⁶⁾ Pas de pression ECO avec des pneus à flancs renforcés.

Moteur	Pneus	Confort avec 3 personnes max.		ECO pour une charge de 3 personnes ¹⁴⁾		à pleine charge	
		avant	arrière	avant	arrière	avant	arrière
		[kPa/bar] ([psi])	[kPa/bar] ([psi])	[kPa/bar] ([psi])	[kPa/bar] ([psi])	[kPa/bar] ([psi])	[kPa/bar] ([psi])
Z13DTJ	185/70 R14 ²³⁾ , 185/65 R15 ²⁴⁾ , 195/60 R15, 195/55 R16 ¹⁶⁾ , 215/45 R17 ²⁵⁾	200/2,0 (29)	180/1,8 (26)	270/2,7 (39)	250/2,5 (36)	260/2,6 (38)	320/3,2 (46)
	185/60 R15 ¹⁵⁾	220/2,2 (32)	180/1,8 (26)	270/2,7 (39)	250/2,5 (36)	260/2,6 (38)	320/3,2 (46)

²³⁾ Pas en combinaison avec angle de braquage du volant limité et châssis sport. Autorisé uniquement avec certains systèmes de freinage. Nous vous recommandons de vous adresser à votre atelier.

²⁴⁾ Autorisé uniquement comme pneu d'hiver en combinaison avec angle de braquage du volant limité ou châssis sport. Nous vous recommandons de vous adresser à votre atelier.

¹⁶⁾ Pas de pression ECO avec des pneus à flancs renforcés.

²⁵⁾ En combinaison avec angle de braquage du volant limité ou châssis sport. Nous vous recommandons de vous adresser à votre atelier.

¹⁵⁾ Autorisé uniquement comme pneu d'hiver.

228 Caractéristiques techniques

Moteur	Pneus	Confort avec 3 personnes max.		ECO pour une charge de 3 personnes ¹⁴⁾		à pleine charge	
		avant	arrière	avant	arrière	avant	arrière
		[kPa/bar] ([psi])	[kPa/bar] ([psi])	[kPa/bar] ([psi])	[kPa/bar] ([psi])	[kPa/bar] ([psi])	[kPa/bar] ([psi])
Z13DTH	185/65 R15 ²⁴⁾ , 195/60 R15, 195/55 R16 ¹⁶⁾ , 215/45 R17 ²⁵⁾	220/2,2 (32)	200/2,0 (29)	270/2,7 (39)	250/2,5 (36)	260/2,6 (38)	320/3,2 (46)
	185/60 R15 ¹⁵⁾	240/2,4 (35)	200/2,0 (29)	270/2,7 (39)	250/2,5 (36)	260/2,6 (38)	320/3,2 (46)

²⁴⁾ Autorisé uniquement comme pneu d'hiver en combinaison avec angle de braquage du volant limité ou châssis sport. Nous vous recommandons de vous adresser à votre atelier.

¹⁶⁾ Pas de pression ECO avec des pneus à flancs renforcés.

²⁵⁾ En combinaison avec angle de braquage du volant limité ou châssis sport. Nous vous recommandons de vous adresser à votre atelier.

¹⁵⁾ Autorisé uniquement comme pneu d'hiver.

Moteur	Pneus	Confort avec 3 personnes max.		ECO pour une charge de 3 personnes ¹⁴⁾		à pleine charge	
		avant	arrière	avant	arrière	avant	arrière
		[kPa/bar] ([psi])	[kPa/bar] ([psi])	[kPa/bar] ([psi])	[kPa/bar] ([psi])	[kPa/bar] ([psi])	[kPa/bar] ([psi])
A17DTS	185/65 R15 ²⁴⁾ , 195/60 R15, 195/55 R16 ¹⁶⁾ , 215/45 R17 ²⁵⁾	240/2,4 (35)	220/2,2 (32)	270/2,7 (39)	250/2,5 (36)	260/2,6 (38)	320/3,2 (46)
	185/60 R15 ¹⁵⁾	260/2,6 (38)	220/2,2 (32)	270/2,7 (39)	250/2,5 (36)	260/2,6 (38)	320/3,2 (46)
Tous	Roue de dépannage temporaire	420/4,2 (61)	420/4,2 (61)	–	–	420/4,2 (61)	420/4,2 (61)

²⁴⁾ Autorisé uniquement comme pneu d'hiver en combinaison avec angle de braquage du volant limité ou châssis sport. Nous vous recommandons de vous adresser à votre atelier.

¹⁶⁾ Pas de pression ECO avec des pneus à flancs renforcés.

²⁵⁾ En combinaison avec angle de braquage du volant limité ou châssis sport. Nous vous recommandons de vous adresser à votre atelier.

¹⁵⁾ Autorisé uniquement comme pneu d'hiver.

Dimensions de montage du dispositif d'attelage

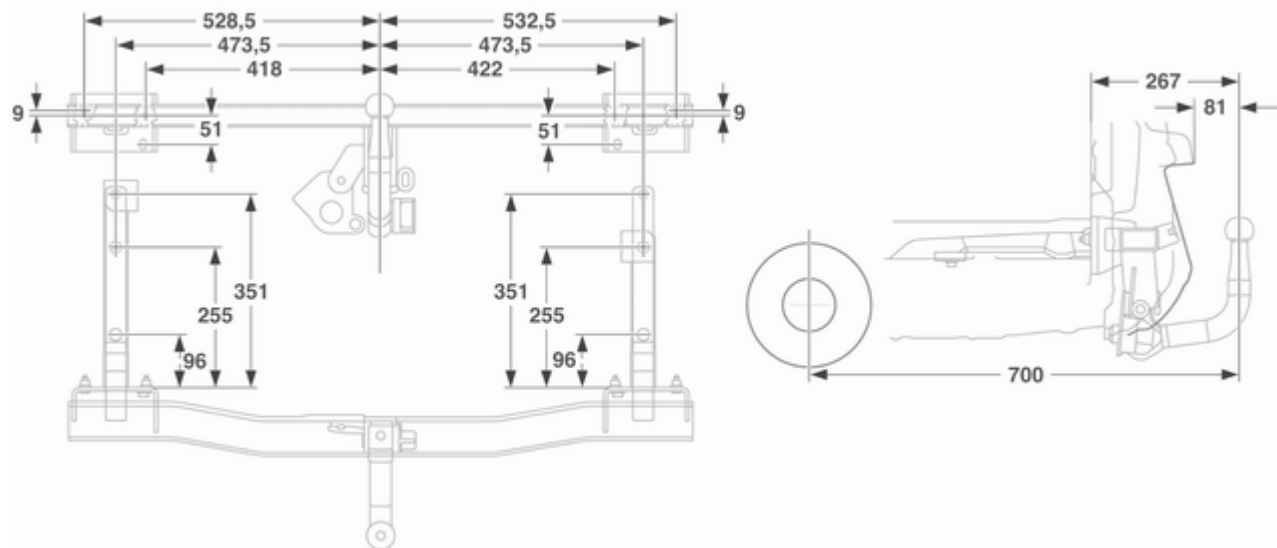

Informations au client

Enregistrement des données du véhicule et vie privée 231

Enregistrement des données du véhicule et vie privée

Enregistrements des données d'événements

Le véhicule est doté d'une série de systèmes sophistiqués qui surveillent et commandent plusieurs paramètres du véhicule. Il se peut que certaines données soient enregistrées en fonctionnement normal du véhicule afin de faciliter la réparation de défaillances détectées. D'autres ne sont enregistrées par les modules des systèmes dotés d'une fonction d'enregistrement des données d'événements comme le module de commande de l'airbag qu'en cas d'accident ou d'incident.

Les systèmes peuvent éventuellement enregistrer des données de diagnostic relatives à l'état du véhicule (par exemple, niveau d'huile ou kilométrage) et des informations

sur le type de conduite (par exemple, régime moteur, freinage et utilisation de la ceinture de sécurité).

Pour les lire, il faut disposer d'un équipement spécial et d'un accès au véhicule. Certaines données de diagnostic sont envoyées électroniquement aux systèmes mondiaux d'Opel lors des révisions en atelier afin d'établir l'historique d'entretien du véhicule. Cela permet de vous proposer des interventions de révision et de réparation parfaitement adaptées à votre véhicule chaque fois que vous le confiez à l'atelier.

Le constructeur n'accédera pas aux informations sur le comportement du conducteur en cas d'accident ou ne les partagera pas avec des tiers sauf :

- en cas de consentement du propriétaire du véhicule ou bien du locataire du véhicule si le véhicule est loué
- suite à une requête officielle de la police ou d'une organisation gouvernementale similaire

- en tant qu'élément de défense du constructeur dans le cadre d'actions judiciaires
 - si cela est prescrit par la loi
- En outre, le constructeur peut utiliser les données de diagnostic collectées ou reçues :
- à des fins de recherche du constructeur
 - pour les rendre disponibles pour les besoins de la recherche pour autant que la confidentialité soit assurée et que le besoin démontré
 - pour partager les données récapitulatives, qui ne sont pas liées à un véhicule spécifique, avec d'autres organisations à des fins de recherche

Identification radiofréquence (RFID)

La technologie RFID est utilisée sur certains véhicules pour des fonctions telles que la surveillance de la pression de pneu et la sécurité du système d'allumage. Elle est également utilisée pour des fonctions telles que les télécommandes radio pour le verrouillage/déverrouillage et le démarrage et les émetteurs à bord de véhicule pour les dispositifs d'ouverture de porte de garage. La technologie RFID sur les véhicules Opel n'utilise pas ou n'enregistre pas des informations personnelles ou n'est pas liée avec d'autres systèmes Opel contenant des informations personnelles.

Index alphabétique

A	
Accessoires et modifications du véhicule	153
Affichage d'informations graphique, affichage d'informations couleurs	89
Affichage de la transmission	81, 126, 130
Affichage de service	81
Affichages d'informations.....	89
Aide au démarrage en côte	136
Aide au stationnement	139
Aide au stationnement à ultrasons.....	139
Aide au stationnement par ultrasons	86
Airbags et rétracteurs de ceinture	83
Alarme antivol	27
Allume-cigares	78
Anneaux d'arrimage	68
Antiblocage de sécurité	135
Antiblocage de sécurité (ABS)	85
Antibrouillard	88
Appel de phares	102
Appuis-tête	36
Appuis-tête actifs	37
Assistance au freinage	136
Attelage d'une remorque.....	147
Avertisseur sonore	13, 73
B	
Batterie	159
Blocage du démarrage	28
Boîte à fusibles du coffre	177
Boîte à fusibles du compartiment moteur	175
Boîte à fusibles du tableau de bord	176
Boîte à gants	54
Boîte de vitesses	16
Boîte de vitesses automatique ..	126
Boîte manuelle	129
Boîte manuelle automatisée.....	130
Bouches d'aération.....	117
Bouches d'aération fixes	117
Bouches d'aération réglables	117
Bouton de sélection de carburant	80
C	
Cache-bagages	66
Capacités	219
Capot	155
Caractéristiques de conduite et conseils pour le remorquage ..	147
Caractéristiques du véhicule.....	204
Caractéristiques spécifiques du véhicule	3

Carburant.....	140
Carburant pour moteurs à essence	140
Carburant pour moteurs diesel ..	140
Carburant pour utilisation au gaz liquéfié.....	141
Car Pass	20
Catalyseur	125
Ceinture de sécurité	8
Ceinture de sécurité à trois points	42
Ceintures de sécurité	40
Cendriers	78
Chaînes à neige	182
Changement d'une roue	186
Changement de taille de pneus et de jantes	182
Chauffage	31, 40
Chauffage auxiliaire.....	116
Chauffage et ventilation	110
Chronomètre	98
Clé, réglages mémorisés.....	22
Clés	20
Clés, serrures.....	20
Clignotant	83
Clignotant avant.....	162, 164
Clignotants de changement de direction et de file	104
Clignotants latéraux	172

Climatisation	15, 111
Climatisation électronique	113
Coffre	26, 64
Combiné d'instruments	79
Commande automatique des feux	101
Commande d'éclairage du tableau de bord	106
Commandes au volant	72
Commutateur d'éclairage	101
Compte-tours	79
Compteur de vitesse	79
Compteur kilométrique	79
Compteur kilométrique journalier .	79
Consommation de carburant - Émissions de CO ₂	146
Contact des feux stop	94
Contrôle du véhicule	119
Contrôles du véhicule.....	154
Coupure d'alimentation en décélération	121
Coupure de courant	128, 134
Crevaision.....	186
Cric de véhicule.....	178

D

Danger, attention et avertissement	4
Défaillance	128, 133
Démarrage du moteur	120, 130

Démarrage et utilisation.....	119
Démarrage par câbles auxiliaires	190
Désactivation d'airbag	46, 83
Désignations des pneus	180
Déverrouillage du véhicule	6
Dimensions de montage du dispositif d'attelage	230
Dimensions du véhicule	218
Direction assistée.....	85
Dispositif antivol	27
Dispositif d'attelage	149
Données du moteur	207

E

Easytronic.....	130
Éclairage	94
Éclairage de la console centrale	108
Éclairage de plaque d'immatriculation	172
Éclairage directionnel adaptatif	88, 103, 164
Éclairage du coffre	107
Éclairage en virage.....	103
Éclairage extérieur	12, 88, 101
Éclairage intérieur.....	106, 173
Éclairage pour entrer dans le véhicule	108

Éclairage pour quitter le véhicule	108
Electronic Stability Program	86, 137
Éléments de commande.....	72
Emplacements de montage d'un système de sécurité pour enfant	50
Emploi d'une remorque	148
En cas de panne.....	192
Enfoncer la pédale de frein	88
Enjoliveurs	182
Enregistrement des données du véhicule et vie privée.....	231
Enregistrements des données d'événements.....	231
Entretien.....	198
Entretien extérieur	194
Entretien intérieur	196
Équipement électrique.....	174
Équipements d'éclairage.....	108
Essuie-glace / lave-glacé avant ...	74
Essuie-glace / lave-glacé de lunette arrière	75
Essuie-glaces et lave-glaces.....	14
Exécution du travail	154
F	
Faire le plein	143
Feu antibrouillard arrière	88
Feux antibrouillard	167

Feux antibrouillard arrière	105
Feux arrière	168
Feux de détresse.....	79, 104
Feux de position.....	101
Feux de recul	106
Feux de route	88, 102
Feux de stationnement	105
Filtre à particules.....	124
Filtre à particules (pour diesel) ..	124
Filtre à pollens	117
Fluides et lubrifiants recommandés	199
Fonctionnement normal de la climatisation	118
Forme convexe	29
Frein à main.....	135, 136
Frein de stationnement	136
Freins	135, 158
Fusibles	174

G

Galerie de toit	69
Gaz d'échappement	124

H

Horloge	76
Huile moteur	156, 199, 204

I

Identification radiofréquence (RFID)	232
Informations générales	147
Informations sur l'entretien	198
Informations sur le chargement ...	70
Introduction	3

J

Jantes et pneus	179
Jauge à carburant	80
Jauges et cadrans.....	79

K

Kit de réparation des pneus	183
-----------------------------------	-----

L

Lampes de lecture	107
Lentilles de feu embuées	106
Lève-vitres électriques	32
Lève-vitres manuels	32
Levier sélecteur	126, 131
Liquide de frein	158
Liquide de frein/ d'embrayage....	199
Liquide de lave-glacé	158
Liquide de refroidissement du moteur	157
Liquide de refroidissement et antigel.....	199

Liquides et lubrifiants recommandés.....	204
Lunette arrière chauffante	34

M

Messages du véhicule	93
Mode Hiver	85
Mode manuel	132
Mode Sport	85

N

Niveau bas d'huile moteur	87
Niveau bas de carburant	88
Numéro d'identification du véhicule	202

O

Ordinateur de bord	95
Ordinateur de bord dans l'affichage d'informations graphique ou dans l'affichage d'informations en couleurs	96
Outillage	178
Outillage de bord.....	178

P

Pare-brise.....	32
Pare-soleil	34
Passage au rapport supérieur.....	85
Performances	210

Personnalisation du véhicule	99
Phares.....	101
Phares antibrouillard	105
Phares halogènes	162
Phares pour conduite à l'étranger	103
Plaquette d'identification	202
Pneus	179
Pneus d'hiver	179
Poids du véhicule	213
Porte-gobelets	54
Portes.....	26
Porte-vélos.....	55
Position de siège	37
Position nuit automatique	31
Position nuit manuelle	31
Positions de la serrure de contact	120
Préchauffage et filtre à particules (pour diesel)	86
Premiers secours.....	69
Prendre la route	17
Pression d'huile moteur	87
Pression de gonflage	180
Pressions des pneus	221
Prise d'air	117
Prises de courant	77
Prochain entretien du véhicule	84
Profondeur de sculptures	181

Programmes de conduite électronique	127
Programmes de conduite électroniques	132
Protection contre la décharge de la batterie	109
Purge du filtre à gazole (diesel) ...	94
Purge du système d'alimentation en gazole (diesel)	160

Q

Quickheat.....	116
----------------	-----

R

Rabattement	30
Rabattement du siège	39
Rangement.....	54
Rappel de ceinture de sécurité	83
Recommandations pour la conduite.....	119
Recouvrement des rangements dans le plancher arrière	67
Réglage de la portée des phares	102
Réglage des appuis-tête	7
Réglage de siège	38
Réglage des rétroviseurs	8
Réglage des sièges	6
Réglage du volant	9, 72

Réglage électrique	29	Système d'airbag rideau	46	Toit ouvrant	34
Réglages mémorisés.....	22	Système d'arrêt-démarrage.....	121	Triangle de présignalisation	68
Régulateur de vitesse	88, 138	Système de charge	83	Triple affichage d'informations	89
Remorquage.....	147, 192	Système de détection de		Trousse de secours	69
Remorquage d'un autre		dégonflage.....	87		
véhicule	193	Système de détection de		U	
Remorquage du véhicule	192	dégonflage des pneus	181	Utilisation de ce manuel	3
Remplacement des ampoules ...	162	Système de freinage et			
Remplacement des balais		d'embrayage	84	V	
d'essuie-glace	161	Système de transport arrière.....	55	Ventilation.....	110
Reprise des véhicules hors		Système Flex-Fix.....	55	Verrouillage automatique	25
d'usage	154	Systèmes de climatisation.....	110	Verrouillage central	22
Rétroviseur intérieur.....	31	Systèmes de contrôle de		Vide-poches.....	54
Rétroviseurs extérieurs.....	29	conduite.....	137	Vide-poches sous le siège	55
Rodage d'un véhicule neuf	119	Systèmes de détection d'objets..	139	Vitres.....	32
Roue de secours	188	Systèmes de sécurité pour enfant	48	Volant chauffé	73
		Systèmes de sécurité pour		Vue d'ensemble du tableau de	
S		enfant Isofix	53	bord	10
Sécurité du véhicule.....	27	Systèmes de sécurité pour			
Sécurité enfants	25	enfant Top-Tether	53		
Service	118				
Sièges avant.....	37	T			
Signaux sonores	93	Télécommande radio	21		
Soin à la carrosserie.....	194	Témoin de dysfonctionnement ...	84		
Stationnement	18, 123	Témoins.....	79, 81		
Stockage du véhicule.....	153	Température de liquide de			
Symboles	4	refroidissement du moteur	86		
Système d'airbag	43	Température extérieure	76		
Système d'airbag frontal	44	Tension de la pile	94		
Système d'airbag latéral	45	Toit.....	34		

Copyright by ADAM OPEL AG, Rüsselsheim, Germany.

Les données mentionnées dans cette publication correspondent à la situation indiquée. Adam Opel AG se réserve le droit d'apporter des modifications techniques, de l'équipement et de la forme du véhicule par rapport aux indications reprises dans cette publication ainsi que des modifications de cette publication proprement dite.

Situation : janvier 2012, ADAM OPEL AG, Rüsselsheim.

Imprimé sur papier blanchi sans chlore.

KTA-2656/10-fr

janvier 2012

