

# OPEL CORSA

Manuel d'utilisation





---

# Sommaire

Introduction .....	2
En bref .....	6
Clés, portes et vitres .....	21
Sièges, systèmes de sécurité .....	36
Rangement .....	58
Instruments et commandes .....	78
Éclairage .....	115
Climatisation .....	126
Conduite et utilisation .....	137
Soins du véhicule .....	191
Service et maintenance .....	239
Caractéristiques techniques .....	242
Informations au client .....	256
Index alphabétique .....	260

## Introduction

Carburants

Désignation

Huile moteur

Qualité

Viscosité

Pression de gonflage des pneus

Monte

avant

arrière

Pneus été

Pneus d'hiver

Poids

Poids total autorisé

- Poids à vide du modèle de base

= Chargement

## Caractéristiques spécifiques du véhicule

Veillez inscrire les données de votre véhicule à la page précédente afin de les garder facilement accessibles. Ces informations figurent aux chapitres « Entretien et maintenance » et « Caractéristiques techniques » ainsi que sur la plaquette signalétique.

## Introduction

Votre véhicule associe technologie avancée, sécurité, écologie et économie.

Le présent Manuel d'utilisation contient toutes les informations qui vous seront nécessaires pour conduire votre véhicule efficacement et en toute sécurité.

Informez les occupants du véhicule des risques éventuels d'accident et de blessure dus à une mauvaise utilisation.

Vous devez toujours vous plier aux lois et réglementations en vigueur dans le pays dans lequel vous vous

trouvez. Ces lois peuvent différer des informations contenues dans ce Manuel d'utilisation.

Quand il est indiqué de prendre contact avec un atelier, nous vous recommandons de chercher un Réparateur Agréé Opel.

Les Réparateurs Agréés Opel offrent un service de première qualité à des prix raisonnables. Le personnel expérimenté formé par Opel travaille selon les prescriptions spécifiques d'Opel.

La documentation destinée au client doit toujours être conservée à portée de main, dans le véhicule.

## Utilisation de ce manuel

■ Le présent manuel décrit toutes les options et fonctions disponibles pour ce modèle. **Certaines descriptions, notamment celles des fonctions de menu et d'affichage, peuvent ne pas s'appliquer à votre véhicule en raison des variantes de modèle, de spécifications propres à votre pays, à des accessoires ou des équipements spéciaux.**

- Vous trouverez un premier aperçu dans le chapitre « En bref ».
- Le sommaire situé au début de ce manuel et à chaque chapitre indique où se trouvent les informations.
- L'index vous permet de rechercher des informations spécifiques.
- Le présent Manuel d'utilisation montre des véhicules avec direction à gauche. L'utilisation de véhicules avec direction à droite est similaire.
- Le Manuel d'utilisation reprend les désignations de moteur utilisées en usine. Les désignations de vente correspondantes se trouvent dans le chapitre « Caractéristiques techniques ».
- Les indications de direction, telles que à gauche, à droite ou vers l'avant et vers l'arrière, sont toujours données par rapport au sens de la marche.

- Il se peut que les informations des écrans de votre véhicule ne s'affichent pas dans votre langue.
- Les messages affichés et l'étiquetage intérieur sont écrits en caractères **gras**.

## Danger, attention et avertissement

### Danger

Les paragraphes accompagnés de la mention  **Danger** fournissent des informations concernant un risque de blessure mortelle. Ignorer ces informations peut entraîner un danger de mort.



### Attention

Les paragraphes accompagnés de la mention  **Attention** fournissent des informations concernant un risque d'accident ou de blessure. Ignorer ces informations peut entraîner des blessures.

### Avertissement

Les paragraphes accompagnés de la mention **Avertissement** fournissent des informations concernant un risque de dégradation du véhicule. Ignorer cette information peut entraîner une dégradation du véhicule.

## Symboles

Les références à une page sont marquées d'un symbole .  signifie « voir page ».

Bonne route !

**Adam Opel AG**



## En bref

### Informations pour un premier déplacement

#### Déverrouillage du véhicule



Appuyer sur le bouton  pour déverrouiller les portes et le coffre. Ouvrir les portes en tirant les poignées.

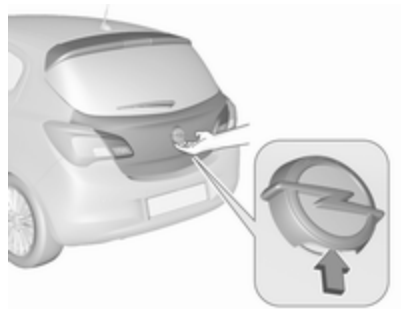

Pour ouvrir le hayon, toucher le commutateur tactile sous l'emblème de la marque.

Télécommande radio ↻ 22, verrouillage central ↻ 23, coffre ↻ 26.

## Réglage des sièges

### Position du siège



Tirer la poignée, déplacer le siège et relâcher la poignée.

Position des sièges ⇄ 37, réglage des sièges ⇄ 38.

### **⚠ Danger**

Ne pas s'asseoir à moins de 25 cm du volant afin de permettre un déploiement sûr de l'airbag.

### Dossiers de siège



Tourner le volant pour régler l'inclinaison. Ne pas s'appuyer sur le dossier pendant le réglage.

Position de siège ⇄ 37, Réglage de siège ⇄ 38, Rabattement du siège ⇄ 39.

### Hauteur de siège

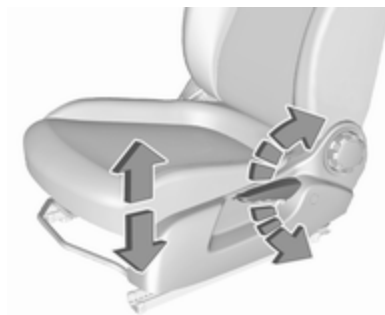

Mouvement de pompage du levier vers le haut = relever le siège  
vers le bas = abaisser le siège

Position des sièges ⇄ 37, réglage des sièges ⇄ 38.

## Réglage des appuis-tête



Appuyer sur le bouton de déverrouillage, régler la hauteur, verrouiller.

Appuis-tête ⇨ 36.

## Ceinture de sécurité



Tirer la ceinture de sécurité et l'encliqueter dans la serrure de ceinture. La ceinture de sécurité ne doit pas être vrillée et doit être placée près du corps. Le dossier ne doit pas être incliné trop en arrière (environ 25° maximum).

Pour détacher la ceinture, appuyer sur le bouton rouge de la serrure.

Position des sièges ⇨ 37, ceintures de sécurité ⇨ 40, systèmes d'airbags ⇨ 44.

## Réglage des rétroviseurs

### Rétroviseur intérieur

#### Position nuit manuelle



Pour réduire l'éblouissement, ajuster le levier sous le boîtier du rétroviseur.

Rétroviseur intérieur ⇨ 31.

#### Position automatique

Selon la version, un rétroviseur intérieur avec position nuit automatique est disponible.



L'éblouissement dû aux véhicules suivants est automatiquement réduit lors des déplacements de nuit.

Rétroviseur intérieur à position nuit automatique ↗ 31.

## Rétroviseurs extérieurs



Sélectionner le rétroviseur extérieur concerné avec le commutateur à bascule et régler le rétroviseur avec la commande .

Rétroviseurs extérieurs convexes  
↗ 29, réglage électrique ↗ 29,  
rétroviseurs extérieurs escamotables  
↗ 30.

Rétroviseurs extérieurs chauffants  
↗ 30.

## Réglage du volant



Débloquer le levier, régler le volant puis bloquer le levier et vérifier qu'il est bien verrouillé.

Ne régler le volant que lorsque le véhicule est arrêté et la direction débloquée.

Système d'airbags ↗ 44, positions d'allumage ↗ 138.

## Vue d'ensemble du tableau de bord

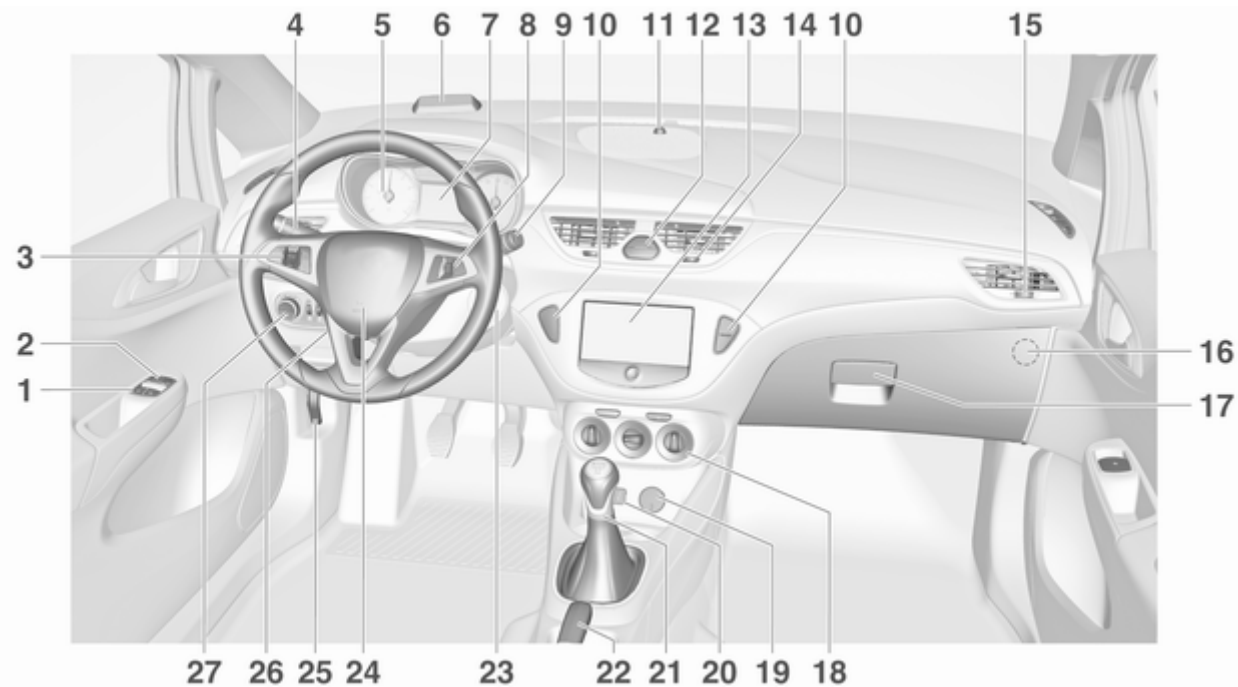

<b>1</b>	Lève-vitres électroniques .....	32	<b>9</b>	Essuie-glace avant, lave-glace avant, essuie-glace de lunette arrière, lave-glace de lunette arrière .....	80	<b>15</b>	Bouches d'aération latérales, côté passager .....	134
<b>2</b>	Rétroviseurs extérieurs .....	29	<b>10</b>	Verrouillage central .....	23	<b>16</b>	Commutateur de désactivation d'airbag (derrière le couvercle de la boîte à gants) .....	49
<b>3</b>	Régulateur de vitesse .....	158		Mode Ville .....	157	<b>17</b>	Boîte à gants .....	58
	Limiteur de vitesse .....	160		Bouton Eco de système d'arrêt-démarrage .....	140	<b>18</b>	Climatisation automatique ..	126
	Alerte de collision avant .....	161		Aide au stationnement .....	164	<b>19</b>	Prise de courant .....	85
<b>4</b>	Clignotants de changement de direction et de file, appel de phares, feux de croisement et feux de route .....	120		Chauffage de siège .....	40	<b>20</b>	Entrée AUX, entrée USB .....	10
	Éclairage pour quitter le véhicule .....	124		Volant chauffé .....	79	<b>21</b>	Levier sélecteur, boîte de vitesses .....	150
	Feux de stationnement .....	121	<b>11</b>	LED de statut d'alarme antivol .....	28	<b>22</b>	Frein de stationnement .....	155
	Boutons pour le centre d'informations du conducteur .....	99	<b>12</b>	Feux de détresse .....	120	<b>23</b>	Serrure de contact avec blocage de la direction .....	138
<b>5</b>	Instruments .....	86		Témoin de désactivation d'airbag .....	93	<b>24</b>	Avertisseur sonore .....	79
<b>6</b>	Indicateur d'alerte de collision avant .....	161		Témoin de ceinture de sécurité de passager avant ..	92		Airbag conducteur .....	47
<b>7</b>	Centre d'informations du conducteur .....	99	<b>13</b>	Affichage d'informations couleurs .....	105	<b>25</b>	Poignée de déverrouillage du capot moteur .....	193
<b>8</b>	Commandes Infotainment ....	78		Affichage d'informations graphique .....	106	<b>26</b>	Réglage du volant .....	78
			<b>14</b>	Bouches d'aération centrales .....	134	<b>27</b>	Commutateur d'éclairage ...	115
							Réglage de la portée des phares .....	117
							Feu antibrouillard arrière ....	121

Boîte à fusibles ..... 212

Luminosité de l'éclairage  
du tableau de bord ..... 122

## Éclairage extérieur

### Commutateur d'éclairage



Tourner le commutateur d'éclairage :

0 = Éclairage éteint

☞ = Feux de position

☞☞ = Phares

### Phares antibrouillard

Pousser les boutons dans le commutateur d'éclairage

☞☞ = Phares antibrouillard

☞☞☞ = Feu antibrouillard arrière

### Commutateur d'éclairage avec commande automatique des feux



**AUTO** = Commande automatique des feux : l'éclairage extérieur s'allume et s'éteint automatiquement

☞ = Activation ou désactivation de la commande automatique des feux

☞☞ = Feux de position

☞☞☞ = Phares

Allumage automatique des feux de croisement ☞ 116.

### Appel de phares, feux de route et feux de croisement



Appel de phares = Tirer la manette  
 Feux de route = Pousser la manette  
 Feux de croisement = Pousser ou tirer la manette  
 Feux de route ⇨ 116, Appel de phares ⇨ 117, Feux de route automatiques ⇨ 118.

### Clignotants de changement de direction et de file



Manette vers le haut = Clignotant droit  
 Manette vers le bas = Clignotant gauche  
 Clignotants de changement de direction et de file ⇨ 120, feux de stationnement ⇨ 121.

### Feux de détresse



Actionnement avec le bouton .  
 Feux de détresse ⇨ 120.

## Avertisseur sonore



Appuyer sur .

## Essuie-glaces et lave-glaces

### Essuie-glace avant

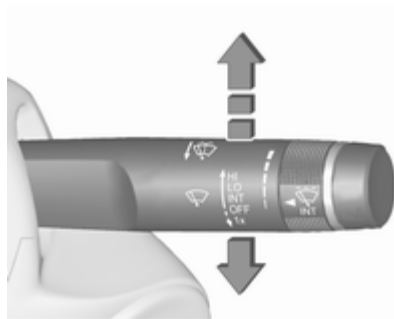

**HI** = rapide

**LO** = lent

**INT** = balayage intermittent

ou

balayage automatique avec  
capteur de pluie

**OFF** = arrêt

Pour un seul balayage lorsque l'essuie-glace est désactivé, abaisser la manette en position **1x**.

Essuie-glace avant ⇨ 80.

## Lave-glace avant



Tirer la manette.

Système de lave-glace avant ↗ 80,  
Liquide de lave-glace ↗ 196, Rem-  
placement des balais d'essuie-glace  
↗ 199.

## Essuie-glace de lunette arrière

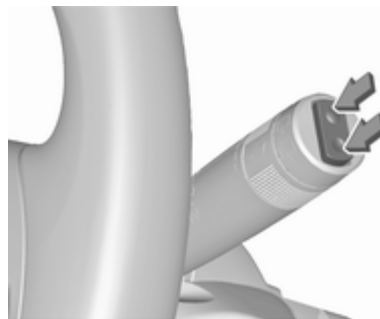

Pousser le commutateur à bascule  
pour actionner l'essuie-glace de lu-  
nette arrière :

partie supé- rieure de commutateur	= fonctionnement permanent
partie inférieure de commuta- teur	= fonctionnement intermittent
position centrale	= arrêt

## Lave-glace de lunette arrière



Pousser la manette.

Le produit de lave-glace est pulvérisé  
sur la lunette arrière et l'essuie-glace  
exécute quelques balayages.

Essuie-glace / lave-glace de lunette  
arrière ↗ 82.

## Climatisation

### Lunette arrière chauffante



Le chauffage est activé en appuyant sur le bouton .

Lunette arrière chauffante ⇨ 33,  
Pare-brise chauffant ⇨ 33.



### Rétroviseurs extérieurs chauffants

Une pression sur le bouton  active également les rétroviseurs extérieurs chauffants.

Rétroviseur extérieur chauffant  
⇨ 30.

### Désembuage et dégivrage des vitres



- Régler la commande de répartition de l'air sur .
- Appuyer sur le bouton .
- Commutateur de température sur le niveau le plus chaud.
- Régler la vitesse de soufflerie au maximum.
- Activer la lunette arrière chauffante .
- Ouvrir les bouches d'aération latérales selon les besoins et les diriger vers les vitres latérales.

Climatisation automatique ⇨ 126.

## Boîte de vitesses

### Boîte manuelle



Marche arrière : le véhicule étant à l'arrêt, enfoncer la pédale d'embrayage puis enfoncer le bouton de déverrouillage du levier sélecteur et engager le rapport.

Si le rapport ne s'engage pas, amener le levier au point mort, relâcher la pédale d'embrayage puis débrayer à nouveau ; réessayer de passer la marche arrière.

Boîte manuelle ↪ 150.

### Boîte automatique



**P** = Stationnement

**R** = Marche arrière

**N** = Neutre (point mort)

**D** = Position de conduite

**M** = Mode manuel

**+** = Appuyer pour passer au rapport supérieur en mode manuel

**-** = Appuyer pour passer au rapport inférieur en mode manuel

Le levier sélecteur peut uniquement quitter la position **P** si le contact est mis et que la pédale de frein est en-

foncée. Pour engager le levier sur **P** ou **R**, enfoncer le bouton de verrouillage.

Boîte automatique ↪ 146.

## Boîte manuelle automatisée

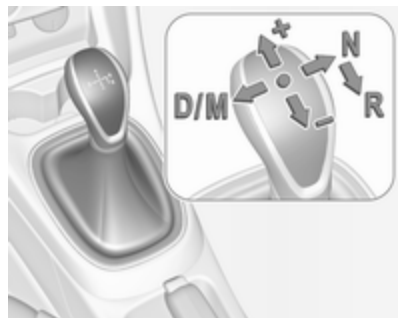

**R** = Marche arrière. N'engager qu'avec le véhicule à l'arrêt

**N** = Neutre (point mort)

**D** = Mode automatique

**M** = Mode manuel

**+** = Passer au rapport supérieur en mode manuel

**-** = Passer au rapport inférieur en mode manuel

Boîte manuelle automatisée ↪ 150.

## Prendre la route



### Contrôles avant de prendre la route

- Pression de gonflage et état des pneus ↪ 215, ↪ 254.
- Niveau d'huile moteur et niveau des liquides ↪ 193.
- Tous les rétroviseurs, les vitres, les éclairages extérieurs et les plaques d'immatriculation doivent être en bon état de marche, propres et débarrassés de toute neige ou glace.
- Position correcte des rétroviseurs, des sièges et des ceintures de sécurité ↪ 29, ↪ 37, ↪ 42.
- Vérifier le fonctionnement du système de freinage à faible vitesse, notamment lorsque les freins sont humides.

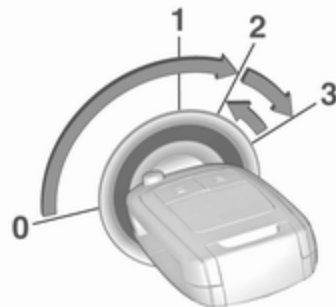
## Démarrage du moteur



- Tourner la clé en position **1**.
- Bouger légèrement le volant pour débloquer le verrou du volant.
- Boîte manuelle : actionner la pédale d'embrayage et de frein.  
Boîte manuelle automatisée : enfoncer la pédale de frein.  
Boîte automatique : actionner la pédale de frein et déplacer le levier sélecteur en **P** ou **N**.
- Ne pas accélérer.

- Moteurs diesel : tourner la clé en position **2** pour le préchauffage et attendre que le témoin  s'éteigne.
- Tourner la clé en position **2** pour le préchauffage et attendre que le témoin  s'éteigne.
- Tourner la clé en position **3** et la relâcher.

Démarrage du moteur ⇨ 139.

## Système Stop/Start



Lorsque le véhicule roule à faible vitesse ou à l'arrêt et que certaines conditions sont réunies, activer l'Autostop comme suit :

### Véhicules avec boîte manuelle :

- Enfoncer la pédale d'embrayage.
- Passer le levier de vitesses sur neutre.
- Relâcher la pédale d'embrayage.

Un Autostop est signalé par le témoin .

Pour redémarrer le moteur, enfoncer de nouveau la pédale d'embrayage. Le témoin  s'éteint.

### Véhicules avec boîte manuelle automatisée :

Si le véhicule est immobile avec la pédale de frein enfoncée, l'Autostop est automatiquement activé, signalé par le témoin .

Relâcher la pédale de frein ou déplacer le levier sélecteur hors de la position **D** pour redémarrer le moteur. Le témoin  s'éteint.

Système Stop/Start ⇨ 140.

## Stationnement

### ⚠ Attention

- Ne pas stationner le véhicule sur une surface aisément inflammable. La température élevée du système d'échappement pourrait enflammer la surface.
- Toujours serrer le frein de stationnement. Actionner le frein de stationnement manuel sans appuyer sur le bouton de déverrouillage. Dans une pente ou dans une côte, le serrer aussi fort que possible. Enfoncer la pédale de frein en même temps pour réduire l'effort d'actionnement.
- Arrêter le moteur.
- Lorsque le véhicule est sur une route plane ou en côte, engager la première ou mettre le levier sélecteur sur la position **P** avant de retirer la clé de contact. Dans une côte, diriger les roues avant

à l'opposé de la bordure du trottoir.

Lorsque le véhicule est en descente, engager la marche arrière ou mettre le levier sélecteur sur la position **P** avant de retirer la clé de contact. Diriger les roues avant vers la bordure du trottoir.

- Fermer les vitres et le toit ouvrant.
- Retirer la clé de contact. Tourner le volant jusqu'à ce que le blocage de la direction s'enclenche (antivol).

Sur les véhicules à boîte automatique, la clé ne s'enlève que lorsque le levier sélecteur est en position **P**.

Pour les véhicules dotés d'une boîte de vitesses automatisée, la clé de contact peut uniquement être retirée du contact d'allumage lorsque le frein de stationnement est serré.

- Verrouiller le véhicule avec le bouton  de la télécommande radio.

Activer l'alarme antivol ⇨ 28.

- Le ventilateur de refroidissement du moteur peut se mettre en marche même si le moteur est arrêté ⇨ 192.

### Avertissement

À la suite de régimes élevés ou d'une charge élevée du moteur, il convient, pour ménager le turbo-compresseur, de faire fonctionner brièvement le moteur à faible charge avant de l'arrêter ou de le faire tourner au ralenti pendant environ 30 secondes.

Clés, serrures ⇨ 21, arrêt du véhicule pour une période prolongée ⇨ 191.

## Clés, portes et vitres

Clés, serrures .....	21
Portes .....	26
Sécurité du véhicule .....	27
Rétroviseurs extérieurs .....	29
Rétroviseur intérieur .....	31
Vitres .....	31
Toit .....	34

## Clés, serrures

### Clés

#### Clés de recharge

Le numéro de clé est mentionné dans le Car Pass ou sur une étiquette détachable.

Le numéro de clé doit être communiqué lors de la commande des clés de recharge, car il s'agit d'un composant du système de blocage du démarrage.

Serrures ⇨ 235.

Le code chiffré de l'adaptateur de clé pour les boulons de blocage est précisé sur une carte. Il doit être mentionné lors de toute commande d'un adaptateur de recharge.

Changement de roue ⇨ 228.

## Clé avec panneton rabattable



Appuyer sur le bouton pour l'ouvrir. Pour replier la clé, appuyer d'abord sur le bouton.

## Car Pass

Le Car Pass contient toutes les données relatives à la sécurité du véhicule et doit être conservé en lieu sûr.

Lors d'un passage à l'atelier, les données de ce véhicule sont nécessaires pour effectuer certains travaux.

## Télécommande radio



Utilisée pour commander :

- verrouillage central
- dispositif antivol
- alarme antivol

La télécommande radio a une portée de 20 mètres environ. Elle peut être réduite en raison de facteurs externes. Les feux de détresse confirment l'activation.

Manipuler la télécommande avec précaution, la protéger de l'humidité et des températures élevées, éviter tout actionnement inutile.

## Défaillance

Si un actionnement du verrouillage central n'est pas possible à l'aide de la télécommande radio, cela peut être dû aux causes suivantes :

- La portée est dépassée.
- La tension de pile est trop basse.
- Utilisation fréquente et répétée de la télécommande radio alors que le véhicule est hors de portée, ce qui nécessitera une reprogrammation.
- Surcharge du verrouillage central suite à des manœuvres trop fréquentes, ce qui interrompt l'alimentation électrique pendant quelques instants.
- Recouvrement des ondes radio par des installations radioélectriques externes plus puissantes.

Déverrouillage ⇨ 23.

## Réglages de base

Certains réglages peuvent être modifiés dans l'affichage d'informations.

Personnalisation du véhicule ⇨ 111.

## Remplacement de pile de la télécommande radio

Remplacer la pile dès que la portée commence à se réduire.



Les piles ne doivent pas être jetées avec les ordures ménagères. Elles doivent être recyclées via les centres de collecte appropriés.

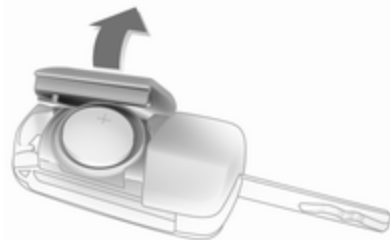

Sortir la clé et ouvrir l'unité latéralement. Remplacer la pile (type CR 2032) en faisant attention à la position de montage. Fermer l'unité et la programmer.

### Programmation de la télécommande radio

Après avoir remplacé la pile, déverrouiller la porte en insérant la clé dans la serrure de la porte du conducteur. La télécommande radio sera synchronisée lorsque le contact est mis.

### Réglages mémorisés

Chaque fois que la clé est enlevée du contact d'allumage, les réglages suivants sont automatiquement mémorisés de manière spécifique pour la clé utilisée :

- éclairage
- climatisation électronique
- pré-réglages pour l'Infotainment System
- verrouillage central
- réglages de confort

Les réglages mémorisés sont automatiquement utilisés la prochaine fois que cette clé est introduite dans la serrure de contact et tournée en position 1 ↷ 138.

Une condition préalable est que l'option **Personnalis. par conducteur** soit activée dans les réglages personnels de l'affichage d'informations. Cela doit être paramétré pour chacune des clés utilisées.

Personnalisation du véhicule ↷ 111.

### Verrouillage central

Il déverrouille et verrouille les portes, le coffre et la trappe à carburant.

La porte est déverrouillée en tirant la poignée intérieure de la porte respective. Tirer une nouvelle fois la poignée pour ouvrir la porte.

#### Remarque

En cas d'accident avec déploiement d'airbags ou déclenchement des rétracteurs, le véhicule est automatiquement déverrouillé.

#### Remarque

Trois minutes après le déverrouillage à l'aide de la télécommande, les portes se verrouillent à nouveau automatiquement si aucune d'entre elles n'est ouverte.



### Déverrouillage



Appuyer sur le bouton .

Deux réglages sont sélectionnables dans l'affichage d'informations :

- Pour déverrouiller uniquement la porte du conducteur, le coffre et la trappe à carburant ; appuyer une

seule fois sur le bouton . Pour déverrouiller toutes les portes, appuyer sur le bouton  deux fois.

- Appuyer une fois sur le bouton  pour déverrouiller les portes, le coffre et la trappe à carburant.

Personnalisation du véhicule ⇨ 111.

Le réglage peut être sauvegardé en fonction de la clé utilisée.

Réglages mémorisés ⇨ 23.

Déverrouillage et ouverture du hayon ⇨ 26.

## Verrouillage

Fermer les portes, le coffre et la trappe à carburant.



Appuyer sur le bouton .

Si la porte du conducteur n'est pas bien fermée, le verrouillage central ne fonctionnera pas.

## Boutons de verrouillage central

Verrouille ou déverrouille les portes, le coffre et la trappe à carburant depuis l'intérieur de l'habitacle.



Appuyer sur le bouton  pour verrouiller.

Appuyer sur le bouton  pour déverrouiller.

## Temporisation du verrouillage des portes

Couper le moteur et extraire la clé de la serrure. Une porte au moins étant ouverte, appuyer sur la touche  et trois signaux sonores retentissent. Lorsque la dernière porte est fermée, le véhicule verrouille automatiquement les portes après cinq secondes et une rétroaction est émise.

Après dix minutes, le véhicule verrouille automatiquement toutes les portes, même si une porte est toujours ouverte. Cette fonction peut être activée ou désactivée dans l'affichage d'informations. Personnalisation du véhicule ⇨ 111.

## Défaillance dans le système de télécommande radio

### Déverrouillage



Déverrouiller manuellement la porte du conducteur en tournant la clé dans la serrure. Mettre le contact et appuyer sur le bouton de verrouillage

central  pour déverrouiller les autres portes, le coffre et la trappe à carburant.

Le dispositif antivol se désactive en mettant le contact.

### Verrouillage

Verrouiller manuellement la porte du conducteur en tournant la clé dans la serrure.

### Défaillance du verrouillage central

#### Déverrouillage

Déverrouiller manuellement la porte du conducteur en tournant la clé dans la serrure. Les autres portes peuvent être ouvertes en tirant deux fois la poignée intérieure. Le coffre et la trappe à carburant ne peuvent être ouverts.

Pour désactiver le dispositif antivol, mettre le contact ⇨ 28.

### Verrouillage

Appuyer vers l'intérieur le bouton de sûreté de toutes les portes, sauf celle du conducteur. Puis fermer la porte du conducteur et la verrouiller de l'extérieur avec la clé.

La trappe à carburant et le hayon ne peuvent pas être verrouillés.

### Verrouillage automatique

Cette fonction de sécurité peut être configurée afin d'obtenir le verrouillage automatique des portes, du coffre et de la trappe à carburant dès qu'une vitesse définie est dépassée.

En outre, il peut être configuré pour déverrouiller la porte du conducteur ou toutes les portes après avoir coupé le contact et enlevé la clé de contact (boîte de vitesses manuelle) ou déplacé le levier sélecteur en position **P** (boîte de vitesses automatique).

Des réglages peuvent être modifiés dans l'affichage d'informations.

Personnalisation du véhicule ⇨ 111.

Les réglages peuvent être mémorisés en fonction de la clé utilisée ↗ 23.

## Sécurité enfants

### ⚠ Attention

Utiliser les sécurités enfants quand les places arrière sont occupées par des enfants.



À l'aide d'une clé ou d'un tournevis adéquat, tourner la sécurité enfants de la porte arrière en position horizontale. La porte ne peut pas être ouverte depuis l'intérieur.

## Portes

### Coffre

### Hayon

### Ouverture

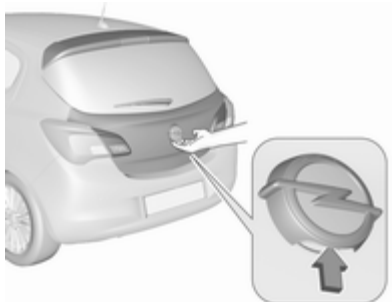

Pour ouvrir le hayon, toucher le commutateur tactile sous l'emblème de la marque.

## Fermeture



Utiliser la poignée intérieure.

Ne pas appuyer sur le commutateur de pavé lors de la fermeture du hayon, car ceci le déverrouillera à nouveau.

Verrouillage central ↗ 23.

## Remarques générales sur la manœuvre du hayon

### Danger

Ne pas rouler avec le hayon ouvert ou entrouvert, par exemple lorsque vous transportez des objets encombrants, car des gaz d'échappement toxiques, invisibles et inodores, pourraient pénétrer dans le véhicule. Ceux-ci peuvent rendre inconscients et sont mortels.

### Avertissement

Avant d'ouvrir le hayon, vérifier l'absence d'obstacles en hauteur, par exemple une porte de garage, pour éviter d'endommager le hayon. Toujours vérifier la zone de mouvement au-dessus et derrière le hayon.

### Remarque

La pose de certains accessoires lourds sur le hayon peut empêcher qu'il ne reste ouvert.

## Sécurité du véhicule

### Dispositif antivol

#### Attention

Ne pas mettre le dispositif antivol en marche quand des personnes sont dans le véhicule ! Le déverrouillage de l'intérieur est impossible.

Le système condamne toutes les portes. Toutes les portes doivent être fermées pour pouvoir activer le système.

Si le contact est mis, il est nécessaire d'ouvrir et de fermer une fois la porte du conducteur afin que le véhicule puisse être protégé.

Un déverrouillage du véhicule désactive le dispositif antivol mécanique. Cela n'est pas possible avec le bouton de verrouillage central.

## Activation



Appuyer sur la touche  de la télécommande radio deux fois en 5 secondes.



## Alarme antivol

L'alarme antivol est combinée avec le dispositif antivol.

Il surveille :

- portes, hayon et capot
- allumage

## Activation

- Auto-activée 30 secondes après le verrouillage du véhicule en appuyant une fois sur .
- Directement en appuyant deux fois sur  dans les cinq secondes qui suivent.

## LED d'état



La LED d'état est intégrée dans le capteur sur le haut du tableau de commande.

État pendant les premières 30 secondes suivant l'activation de l'alarme antivol :

LED allumée = Test, délai d'armement

LED clignotant rapidement = Porte, hayon ou capot ouvert ou mal fermé ou bien défaillance du système

État après armement du système :

LED clignotant lentement = Le système est armé

En cas de défaillances, prendre contact avec un atelier.

## Désactivation

Le déverrouillage du véhicule par une pression sur le bouton  désactive l'alarme antivol.

Le système n'est pas désactivé en déverrouillant la porte du conducteur avec la clé ou au moyen du bouton de verrouillage centralisé de l'habitacle.

## Alarme

Une fois déclenchée, l'avertisseur sonore de l'alarme retentit tandis que les feux de détresse clignotent. Le nombre et la durée des signaux d'alarme sont spécifiés par la législation.

Le signal d'alarme peut être coupé en appuyant sur un des boutons de la télécommande radio ou en mettant le contact.

Le système antivol ne peut être désactivé qu'en appuyant sur le bouton  de la télécommande radio ou en mettant le contact.

Une alarme déclenchée, qui n'a pas été interrompue par le conducteur, sera signalée par les feux de détresse. Ils clignoteront rapidement trois fois lorsque le véhicule sera déverrouillé avec la télécommande radio.

Messages du véhicule ⇨ 107.

## Blocage du démarrage

Le système fait partie du contact d'allumage et vérifie si le véhicule peut être démarré avec la clé utilisée.

Le blocage du démarrage est automatiquement dès que la clé est enlevée de la serrure de contact d'allumage.

Si le témoin  clignote avec le contact mis, le système présente une défaillance. Il n'est pas possible de démarrer le moteur. Couper le contact et réessayer de démarrer.

Si le témoin continue à clignoter, essayer de démarrer le moteur en utilisant la clé de réserve et prendre contact avec un atelier.

### Remarque

Le blocage du démarrage ne verrouille pas les portes. Vous devez toujours verrouiller le véhicule après l'avoir quitté.

Mettre l'alarme antivol sous tension  
⇨ 23, ⇨ 28.

Témoin  ⇨ 97.

## Rétroviseurs extérieurs

### Forme convexe

Le rétroviseur extérieur a un miroir asphérique et réduit les angles morts. La forme du miroir rend les objets d'apparence plus petite, ce qui rend plus difficile l'estimation des distances.

### Réglage électrique



Sélectionner le rétroviseur extérieur souhaité en appuyant sur le commutateur à bascule vers la gauche (L) ou

la droite (R). Puis pivoter la commande  pour régler le rétroviseur.

Commutateur à bascule en position centrale : aucun rétroviseur n'est sélectionné pour le réglage.

## Rabattement

Pour la sécurité des piétons, les rétroviseurs extérieurs se rabattent s'ils sont violemment heurtés. Repositionner le rétroviseur en appuyant légèrement sur son boîtier.

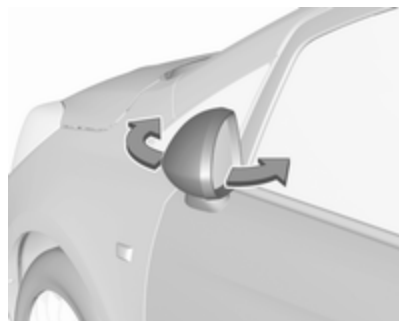

## Position de stationnement

Les rétroviseurs extérieurs peuvent être rabattus en appuyant doucement sur le bord extérieur du boîtier, par exemple en cas de stationnement dans un endroit exigü.

## Rétroviseurs chauffés



Pour l'enclencher, appuyer sur le bouton .

Le chauffage de rétroviseur fonctionne quand le moteur tourne.

Il est automatiquement arrêté après six minutes.

Appuyer sur le bouton  une fois de plus pendant le même cycle d'allumage permet le fonctionnement du chauffage pendant trois minutes supplémentaires.

## Rétroviseur intérieur

### Position nuit manuelle



Pour réduire l'éblouissement, ajuster le levier sous le boîtier du rétroviseur.

## Position nuit automatique



L'éblouissement dû aux véhicules suivants est automatiquement réduit lors des déplacements de nuit.

## Vitres

### Pare-brise

#### Autocollants sur le pare-brise

Ne pas fixer d'autocollants sur le pare-brise, par ex. des autocollants de péage ou tout autre élément identique, dans la zone du rétroviseur intérieur du pare-brise. Dans le cas contraire, la zone de détection du capteur se trouvant dans le logement de rétroviseur pourrait se trouver restreinte.

### Lève-vitres manuels

Les vitres de porte arrière peuvent être ouvertes ou fermées manuellement au moyen de la manivelle.

## Lève-vitres électriques

### ⚠ Attention

Manipuler les lève-vitres électroniques avec prudence. Risque de blessure, en particulier pour les enfants.

Fermer les vitres avec précaution. S'assurer que rien ne puisse être coincé.

Fonctionne si le contact est mis (position 2) ⇨ 138.

Conservation de l'alimentation contact coupé ⇨ 138.

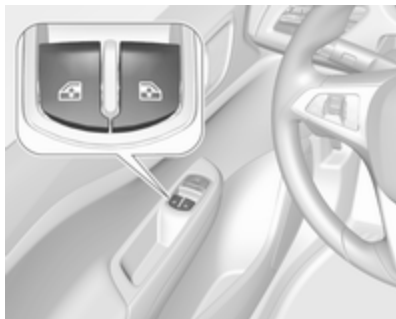

Manœuvrer le commutateur dans la garniture de porte de la vitre concernée en l'appuyant pour l'ouvrir ou en le relevant pour la fermer.

### Ouverture

Poussée courte : la vitre s'ouvre par étapes.

Poussée prolongée : la vitre s'ouvre automatiquement jusqu'à la position finale. Pour mettre fin au mouvement, appuyer à nouveau sur le commutateur.

### Fermeture

Tirage court : la vitre se ferme par étapes.

Tirage prolongé : la vitre se ferme automatiquement jusqu'à la position finale. Pour mettre fin au mouvement, appuyer à nouveau sur le commutateur.

### Fonction de protection

Si la vitre rencontre une résistance à plus de mi-course en cas de fermeture automatique, elle est immédiatement stoppée et abaissée.

### Annulation de la fonction de protection

En cas de problème de fermeture, par exemple dû au gel, mettre le contact et tirer alors plusieurs fois sur le commutateur pour fermer la vitre étape par étape.

### Surcharge

Si les vitres sont manœuvrées fréquemment à de courts intervalles, la commande des vitres est désactivée un certain temps.

### Défaillance

Si l'ouverture ou la fermeture automatique de la vitre est impossible, activer l'électronique des vitres comme suit :

1. Fermer les portes.
2. Mettre le contact.
3. Fermer la vitre complètement et actionner le bouton pendant cinq secondes supplémentaires.

- Ouvrir la vitre complètement et actionner le bouton pendant une seconde supplémentaire.
- Effectuer cette procédure pour chaque vitre.

## Lunette arrière chauffante



Pour l'enclencher, appuyer sur le bouton .

Le chauffage de lunette arrière fonctionne quand le moteur tourne.

Il est automatiquement arrêté après six minutes.

Appuyer sur le bouton  une fois de plus pendant le même cycle d'allumage permet le fonctionnement du chauffage pendant trois minutes supplémentaires.

## Pare-brise chauffant



Pour l'enclencher, appuyer sur le bouton .

Le chauffage du pare-brise fonctionne avec la lunette arrière chauffante quand le moteur tourne.

Il est automatiquement arrêté après six minutes.

Appuyer sur le bouton  une fois de plus pendant le même cycle d'allumage permet le fonctionnement du chauffage pendant trois minutes supplémentaires.

## Pare-soleil

Les pare-soleil peuvent être abaissés et pivotés latéralement pour éviter les éblouissements.

Il faut fermer les miroirs intégraux pendant la conduite.

Un porte-billet se trouve sur la face arrière du pare-soleil.

## Toit

### Toit ouvrant

#### ⚠ Attention

Être prudent lors de la manœuvre du toit ouvrant. Risque de blessure, en particulier pour les enfants.

Garder un œil attentif sur les pièces en mouvement lors de la manœuvre. S'assurer que rien ne puisse être coincé.

Opérationnel avec un interrupteur à bascule lorsque le contact est mis (position 2) ↪ 138.

Conservation de l'alimentation contact coupé ↪ 138.



#### Soulèvement

Maintenir enfoncer le commutateur  jusqu'à ce que le toit ouvrant soit remonté à l'arrière.

#### Ouverture

À partir de la position montée, appuyer et relâcher le commutateur  : le toit ouvrant est ouvert automatiquement jusqu'à sa position finale. Pour arrêter le mouvement avant la position finale, appuyer à nouveau sur le commutateur.

## Fermeture

Maintenir enfoncé  depuis n'importe quelle position jusqu'à ce que le toit ouvrant soit complètement fermé. Relâcher le commutateur interrompt le mouvement à n'importe quelle position.

#### Avertissement

Si une galerie de toit est utilisée, veiller à ce que le toit ouvrant puisse se déplacer librement pour éviter tout endommagement. Seul le soulèvement du toit ouvrant est autorisé.

#### Remarque

Si le dessus du toit est mouillé, basculer le toit ouvrant, laisser l'eau s'écouler, puis ouvrir le toit ouvrant.

N'apposer aucun autocollant sur le toit ouvrant.

#### Store

Le store est à commande manuelle.

Fermer ou ouvrir le store en le faisant coulisser. Le store peut être utilisé à chaque position de toit ouvrant.

### **Surcharge**

Si le système subit une surcharge, l'alimentation est coupée automatiquement pendant quelques instants. Le système est protégé par des fusibles dans la boîte à fusibles ↪ 208.

### **Initialisation du toit ouvrant**

Si le toit ouvrant ne peut pas être manœuvré, activer l'électronique comme suit : avec le contact mis, fermer le toit ouvrant et maintenir le bouton  enfoncé pendant au moins 10 secondes.

Prendre contact avec un atelier pour remédier à la cause de la défaillance.

## Sièges, systèmes de sécurité

Appuis-tête .....	36
Sièges avant .....	37
Ceintures de sécurité .....	40
Système d'airbag .....	44
Systèmes de sécurité pour enfant .....	50

### Appuis-tête

#### Position

#### ⚠ Attention

Ne rouler que si l'appui-tête est correctement réglé.

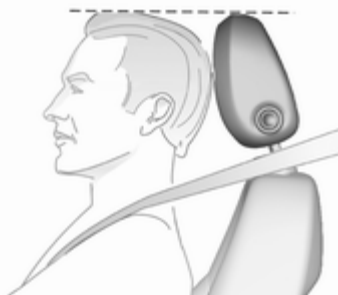

Le bord supérieur de l'appui-tête doit toujours être au niveau du haut de la tête. Si cela s'avérait impossible pour des personnes de très grande taille, l'appui-tête doit être réglé sur la posi-

tion la plus haute. Pour des personnes de très petite taille, régler l'appui-tête sur la position la plus basse.

#### Réglage

#### Appuis-tête avant, réglage de la hauteur



Appuyer sur le bouton de déverrouillage, régler la hauteur, verrouiller.

### Appui-tête arrière, réglage de la hauteur

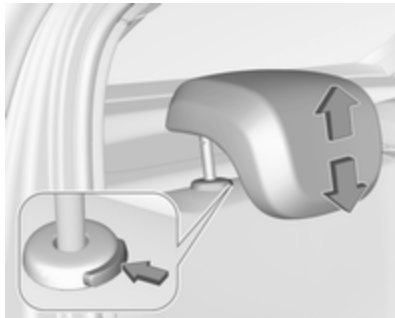

Tirer l'appui-tête vers le haut jusqu'à ce qu'il soit enclenché. Pour le déplacer vers le bas, appuyer sur le loquet pour débloquer et pousser l'appui-tête vers le bas.

#### Retrait de l'appui-tête arrière

Par exemple lorsque vous utilisez un système de sécurité pour enfant  
 ⇨ 50.



Enfoncer les deux loquets, tirer l'appui-tête vers le haut et l'enlever.

Placer l'appui-tête dans un sac en filet et fermer correctement le dessous du sac à l'aide de bandes Velcro au niveau du plancher du coffre. Vous pouvez vous procurer un sac en filet adapté auprès de votre atelier.

## Sièges avant

### Position de siège

#### ⚠ Attention

Ne conduire que si le siège est correctement réglé.



- S'asseoir avec les fesses aussi près que possible du dossier. Ajuster la distance entre le siège et les pédales de sorte que les jambes

soient légèrement fléchies en enfonçant les pédales. Reculer au maximum le siège du passager avant.

- S'asseoir avec les épaules aussi près que possible du dossier. Régler l'inclinaison du dossier de sorte qu'il soit possible d'atteindre le volant avec les bras légèrement fléchis. En tournant le volant, le contact entre les épaules et le dossier doit être maintenu. Ne pas trop incliner le dossier vers l'arrière. Angle d'inclinaison maximal recommandé d'environ 25°.
- Régler le volant ⇨ 78.
- Régler la hauteur de siège suffisamment haut que pour disposer d'un champ de vision claire de tous les côtés et de tous les instruments. Respecter un écartement d'au moins une main entre la tête et le cadre du toit. Vos cuisses doivent reposer légèrement sur le siège sans s'y enfoncer.
- Régler les appuie-tête ⇨ 36.
- Réglage de la hauteur des ceintures de sécurité ⇨ 42.

## Réglage de siège

### ⚠ Danger

Ne pas s'asseoir à moins de 25 cm du volant afin de permettre un déploiement sûr de l'airbag.

### ⚠ Attention

Ne jamais régler les sièges en roulant. Ils pourraient se déplacer de manière incontrôlée.

### ⚠ Attention

Ne jamais ranger d'objets sous les sièges.

## Position du siège



Tirer la poignée, déplacer le siège et relâcher la poignée. Laisser le siège s'enclencher.

### Dossiers de siège



Tourner le volant pour régler l'inclinaison. Ne pas s'appuyer sur le dossier pendant le réglage.

### Hauteur de siège



Mouvement de pompage du levier  
vers le haut = relever le siège  
vers le bas = abaisser le siège

### Rabattement du siège



Tirer la poignée de déverrouillage vers l'avant et plier le dossier vers l'avant. Glisser ensuite le siège vers l'avant jusqu'à ce qu'il soit bloqué.

Pour rétablir, glisser le siège vers l'arrière jusqu'à ce qu'il soit bloqué. Relever le dossier en position verticale sans actionner la manette de déblocage. Laisser le dossier s'encliqueter.

La fonction mémoire permet l'encliquetage du siège à sa position d'origine après le rabattement.

Ne pas utiliser la roulette d'inclinaison de dossier lorsque ce dernier est plié vers l'avant.

### Avertissement

Lorsque la hauteur de siège est au plus haut, rabaisser les appuis-tête et plier les pare-soleil avant de rabattre le dossier vers l'avant.

## Chauffage



Activer le chauffage du siège en appuyant sur le bouton  de chaque siège avant.

L'activation est signalée par la LED dans le bouton.

Appuyer une nouvelle fois sur le bouton  pour désactiver le chauffage de siège.

Le chauffage des sièges n'est possible qu'avec le moteur en marche.

Au cours d'un Autostop, le chauffage des sièges fonctionne également.

Système Stop/Start ⇨ 140.

## Ceintures de sécurité



Les ceintures de sécurité sont bloquées lors d'accélération ou de décélération brutales du véhicule, ce qui assure le maintien des occupants à leur place. Le risque de blessure est ainsi sensiblement réduit.

**⚠ Attention**

Boucler la ceinture de sécurité avant chaque déplacement.

Les personnes non attachées mettent en danger tous les occupants du véhicule, en plus d'eux-mêmes.

Les ceintures de sécurité sont conçues pour n'être utilisées que par une seule personne à la fois. Système de sécurité pour enfants ⇨ 50.

Vérifier régulièrement toutes les parties du système de ceinture pour s'assurer qu'elles fonctionnent bien et qu'elles ne sont pas endommagées et ne sont pas contaminées.



Faire remplacer les pièces endommagées. Après un accident, faire remplacer les ceintures et les rétracteurs de ceinture déclenchés dans un atelier.

**Remarque**

S'assurer que les ceintures ne sont pas coincées ni endommagées par des chaussures ou des objets tran-

chants. Empêcher que des saletés ne pénètrent dans les rétracteurs de ceinture.

**Rappel de ceinture de sécurité**

Chaque siège est équipé d'un rappel de ceinture de sécurité, indiqué pour le siège du conducteur comme témoin  sur le compte-tours ⇨ 92 et pour le siège passager avant comme témoin  sur la console centrale ⇨ 89.

Pour les sièges arrière, le rappel de ceinture de sécurité est indiqué par les symboles  du Centre d'informations du conducteur (CIC) ⇨ 99.

**Limiteurs d'effort**

Sur les sièges avant et les sièges arrière extérieurs, ils réduisent la charge sur le corps grâce à un relâchement progressif de la ceinture pendant une collision.

**Rétracteurs de ceinture de sécurité**

Les ceintures de sécurité des sièges avant sont tendues en cas de collision avant et arrière d'une certaine gravité.

**⚠ Attention**

Une manipulation incorrecte (p. ex. la dépose ou la pose des ceintures) peut déclencher les rétracteurs de ceinture.

Le déclenchement des rétracteurs de ceinture est indiqué par un témoin  qui est allumé continuellement ⇨ 93.

Faire remplacer les rétracteurs de ceinture déclenchés par un atelier. Les rétracteurs de ceinture ne se déclenchent qu'une seule fois.

**Remarque**

Ne pas fixer ou installer d'accessoires ou d'autres objets qui peuvent interférer avec le fonctionnement des rétracteurs de ceinture. Ne pas apporter de changement aux composants des rétracteurs de ceinture car cela annulerait l'homologation du véhicule.

## Ceinture de sécurité à trois points

### Bouclage



Tirer la ceinture hors de l'enrouleur, la guider sur le corps sans la vriller et insérer le verrou plat dans la serrure. En roulant, tendre régulièrement la sangle abdominale en tirant sur la sangle thoracique.

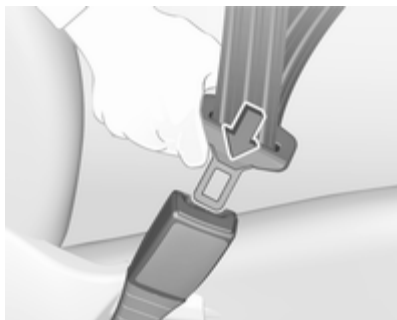

Le port de vêtements larges ou épais gêne la position tendue de la ceinture. Ne pas placer d'objets, comme un sac à main ou un téléphone portable, entre la ceinture et le corps.

### **⚠ Attention**

Ne pas faire passer la ceinture sur des objets durs ou fragiles dans les poches des vêtements.

Rappel de ceinture de sécurité   
 ⇨ 92.

## Réglage de hauteur



1. tirer un peu la ceinture
2. appuyer sur le bouton
3. régler la hauteur et encliqueter



Régler la hauteur de sorte que la ceinture passe au-dessus de l'épaule. Elle ne doit pas passer sur le cou ou le haut du bras.

Ne pas procéder au réglage en roulant.

### Dépose



Pour détacher la ceinture, appuyer sur le bouton rouge de la serrure.

### Utilisation de la ceinture de sécurité pendant la grossesse



#### **⚠ Attention**

La sangle abdominale doit passer le plus bas possible sur le bassin pour éviter la pression sur le bas-ventre.

## Système d'airbag

Le système d'airbags comporte une série de systèmes individuels en fonction de l'étendue de l'équipement.

Une fois déclenchés, les airbags se déploient en quelques millisecondes. Il se dégonfle si rapidement que cela passe souvent inaperçu pendant la collision.

### ⚠ Attention

En cas de manipulation non conforme, les systèmes d'airbags peuvent se déclencher en explosant.

### Remarque

Dans la zone de la console centrale se trouve l'électronique de commande du système d'airbags et de rétracteurs de ceinture. Ne ranger aucun objet magnétique à cet endroit.

Ne relier aucun objet aux recouvrements des airbags et ne pas les recouvrir d'autres matériaux.

Chaque airbag ne peut être déclenché qu'une seule fois. Faire remplacer les airbags par un atelier. En outre, il peut être nécessaire de faire remplacer le volant, le tableau de bord, des pièces de garnissage, les joints de portes, les poignées et les sièges.

Ne pas apporter de changement au système d'airbag car cela annulerait l'homologation du véhicule.

Les gaz chauds qui s'échappent quand les airbags se déploient peuvent occasionner des brûlures.

### Défaillance

En cas de défaillance du système d'airbag, le témoin  s'allume et un message ou code d'avertissement s'affiche sur le centre d'information du conducteur. Le système n'est pas opérationnel.

Faire remédier à la cause du problème par un atelier.

Témoin des systèmes d'airbags  
 93.

## Systèmes de sécurité pour enfant sur le siège passager avant avec systèmes d'airbag



**EN:** NEVER use a rearward-facing child restraint on a seat protected by an ACTIVE AIRBAG in front of it; DEATH or SERIOUS INJURY to the CHILD can occur.

**DE:** Nach hinten gerichtete Kindersitze NIEMALS auf einem Sitz verwenden, der durch einen davor befindlichen AKTIVEN AIRBAG geschützt ist, da dies den TOD oder SCHWERE VERLETZUNGEN DES KINDES zur Folge haben kann.

**FR:** NE JAMAIS utiliser un siège d'enfant orienté vers l'arrière sur un siège protégé par un COUSSIN GONFLABLE ACTIF placé devant lui, sous peine d'infliger des BLESSURES GRAVES, voire MORTELLES à l'ENFANT.

**ES:** NUNCA utilice un sistema de retención infantil orientado hacia atrás en un asiento protegido por un AIRBAG FRONTAL ACTIVO. Peligro de MUERTE o LESIONES GRAVES para el NIÑO.

**RU:** ЗАПРЕЩАЕТСЯ устанавливать детское удерживающее устройство лицом назад на сиденье автомобиля, оборудованном фронтальной подушкой безопасности, если ПОДУШКА НЕ ОТКЛЮЧЕНА! Это

может привести к СМЕРТИ или СЕРЬЕЗНЫМ ТРАВМАМ РЕБЕНКА.

**NL:** Gebruik NOOIT een achterwaarts gericht kinderzitje op een stoel met een ACTIEVE AIRBAG ervoor, om DODELIJK of ERNSTIG LETSEL van het KIND te voorkomen.

**DA:** Brug ALDRIG en bagudvendt autostol på et forsæde med AKTIV AIRBAG, BARNET kan komme i LIVSFARE eller komme ALVORLIGT TIL SKADE.

**SV:** Använd ALDRIG en bakåtvänd barnstol på ett säte som skyddas med en framförvarande AKTIV AIRBAG. DÖDSFALL eller ALLVARLIGA SKADOR kan drabba BARNET.

**FI:** ÄLÄ KOSKAAN sijoita taaksepäin suunnattua lasten turvaistuinta istuimelle, jonka edessä on AKTIIVINEN TURVATYYNY, LAPSI VOI KUOLLA tai VAMMAUTUA VAKAVASTI.

**NO:** Bakovervendt barnesikringsutstyr må ALDRI brukes på et sete med AKTIV KOLLISJONSPUTE foran, da

det kan føre til at BARNET utsettes for LIVSFARE og fare for ALVORLIGE SKADER.

**PT:** NUNCA use um sistema de retenção para crianças voltado para trás num banco protegido com um AIRBAG ACTIVO na frente do mesmo, poderá ocorrer a PERDA DE VIDA ou FERIMENTOS GRAVES na CRIANÇA.

**IT:** Non usare mai un sistema di sicurezza per bambini rivolto all'indietro su un sedile protetto da AIRBAG ATTIVO di fronte ad esso: pericolo di MORTE o LESIONI GRAVI per il BAMBINO!

**EL:** ΠΟΤΕ μη χρησιμοποιείτε παιδικό κάθισμα ασφαλείας με φορά προς τα πίσω σε κάθισμα που προστατεύεται από μετωπικό ΕΝΕΡΓΟ ΑΕΡΟΣΑΚΟ, διότι το παιδί μπορεί να υποστεί ΤΡΑΥΜΑΤΙΣΜΟ.

**PL:** NIE WOLNO montować fotelika dziecięcego zwróconego tyłem do kierunku jazdy na fotelu, przed którym znajduje się WŁĄCZONA PODUSZKA POWIETRZNA. Niezastosowanie się do tego zalecenia może być przyczyną ŚMIERCI lub POWAŻNYCH OBRAŻEŃ u DZIECKA.

**TR:** Arkaya bakan bir çocuk emniyet sistemini KESİNLİKLE önünde bir AKTİF HAVA YASTIĞI ile korumakta olan bir koltukta kullanmayınız. ÇOCUK ÖLEBİLİR veya AĞIR ŞEKİLDE YARALANABİLİR.

**UK:** НИКОЛИ не використовуйте систему безпеки для дітей, що встановлюється обличчям назад, на сидінні з УВІМКНЕНОЮ ПОДУШКОЮ БЕЗПЕКИ, інакше це може призвести до СМЕРТІ чи СЕРЬОЗНОГО ТРАВМУВАННЯ ДИТИНИ.

**HU:** SOHA ne használjon hátrafelé néző biztonsági gyerekléssel ellátott AKTÍV LÉGZSÁKKAL védett ülésen, mert a GYERMEK HALÁLÁT vagy KOMOLY SÉRÜLÉSÉT okozhatja.

**HR:** NIKADA nemojte koristiti sustav zadržavanja za djecu okrenut prema natrag na sjedalu s AKTIVNIM ZRAČNIM JASTUKOM ispred njega, to bi moglo dovesti do SMRTI ili OZBILJNIH OZLJEDA za DIJETE.

**SL:** NIKOLI ne nameščajte otroškega varnostnega sedeža, obrnjenega v nasprotni smeri vožnje, na sedež z AKTIVNO ČELNO ZRAČNO BLAZINO, saj pri tem obstaja nevarnost RESNIH ali SMRTNIH POŠKODB za OTROKA.

**SR:** NIKADA ne koristiti bezbednosni sistem za decu u kome su deca okrenuta unazad na sedištu sa AKTIVNIM VAZDUŠNIM JASTUKOM ispred sedišta zato što DETE može da NASTRADA ili da se TEŠKO POVREDI.

**MK:** НИКОГАШ не користете детско седиште свртено наназад на седиште заштитено со АКТИВНО ВОЗДУШНО ПЕРНИЧЕ пред него, затоа што детето може ДА ЗАГИНЕ или да биде ТЕШКО ПОВРЕДЕНО.

**BG:** НИКОГА не използвайте детска седалка, гледаща назад, върху седалка, която е защитена

чрез АКТИВНА ВЪЗДУШНА ВЪЗГЛАВНИЦА пред нея - може да се стигне до СМЪРТ или СЕРИОЗНО НАРАНЯВАНЕ НА ДЕТЕТО.

**RO:** Nu utilizați NICIODATĂ un scaun pentru copil îndreptat spre partea din spate a mașinii pe un scaun protejat de un AIRBAG ACTIV în fața sa; acest lucru poate duce la DECESUL sau VĂTĂMAREA GRAVĂ a COPIILUI.

**CS:** NIKDY nepoužívejte dětský zádržný systém instalovaný proti směru jízdy na sedadle, které je chráněno před sedadlem AKTIVNÍM AIRBAGEM. Mohlo by dojít k VÁŽNÉMU PORANĚNÍ nebo ÚMRTÍ DÍTĚTE.

**SK:** NIKDY nepoužívajte detskú sedačku otočenú vzad na sedadle chránenom AKTÍVNÝM AIRBAGOM, pretože môže dôjsť k SMRTI alebo VÁŽNÝM ZRANENIAM DIEŤAŤA.

**LT:** JOKIU BŪDU nemontuokite atgal atgretos vaiko tvirtinimo sistemos sėdynėje, prieš kurią įrengta AKTYVI ORO PAGALVĖ, nes VAIKAS GALI ŽŪTI arba RIMTAI SUSIŽALOTI.

**LV:** NEKĀDĀ GADĪJUMĀ neizmantojiet uz aizmuguri vērstu bērnu sēdekli sēdvietā, kas tiek aizsargāta ar tās priekšā uzstādītu AKTĪVU DROŠĪBAS SPILVENU, jo pretējā gadījumā BĒRNS var gūt SMAGAS TRAUMAS vai IET BOJĀ.

**ET:** ÄRGE kasutage tahapoole suunatud lapseturvaistet istmel, mille ees on AKTIIVSE TURVAPADJAGA kaitsstud iste, sest see võib põhjustada LAPSE SURMA või TÕSISE VI-GASTUSE.

**MT:** QATT tuża trażżin għat-*tfal* li jħares lejn in-naħa ta' wara fuq sit protett b'AIRBAG ATTIV quddiemu; dan jista' jikkawża I-MEWT jew ĠRIEĦI SERJI lit-TFAL.

Au-delà de l'avertissement requis par la réglementation ECE R94.02, et pour des raisons de sécurité, vous ne devez utiliser un système de sécurité pour enfant face à la route que conformément aux instructions et restrictions des tableaux ↗ 52.

L'étiquette d'airbag se trouve des deux côtés du pare-soleil du passager avant.

Désactivation d'airbag ↗ 49.

## Système d'airbag frontal

Le système d'airbags avant se compose de deux airbags, un dans le volant et un autre dans le tableau de bord en face du passager avant. L'emplacement est reconnaissable à l'inscription **AIRBAG**.



Le système d'airbag avant se déclenche en cas de collision frontale d'une certaine gravité. Le contact doit être mis.

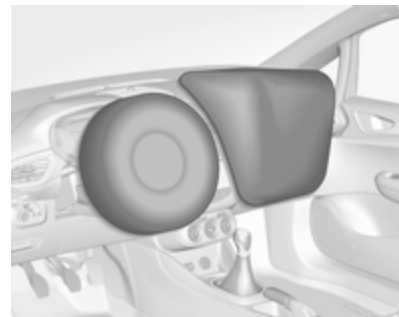

Les airbags gonflés amortissent l'impact, réduisant dès lors considérablement le risque de blessure du tronc et de la tête des occupants avant.

### ⚠ Attention

Une protection optimale n'est assurée que si le siège se trouve dans la position correcte.

Position de siège ↗ 37.

Ne placer aucune partie du corps ni objet dans la zone de déploiement de l'airbag.

Poser la ceinture de sécurité de la manière correcte et la boucler de manière sûre. C'est indispensable pour que la protection de l'airbag soit efficace.

## Système d'airbag latéral



Le système d'airbags latéraux se compose d'un airbag dans chacun des dossiers de siège avant. L'emplacement est reconnaissable à l'inscription **AIRBAG**.

Le système d'airbag latéral se déclenche en cas de collision latérale d'une certaine gravité. Le contact doit être mis.

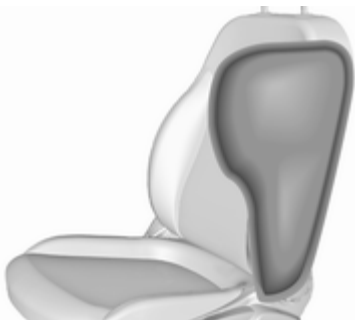

Les airbags gonflés amortissent l'impact, réduisant dès lors considérablement le risque de blessure du tronc et du bassin en cas de collision latérale.

### ⚠ Attention

Ne placer aucune partie du corps ni objet dans la zone de déploiement de l'airbag.

### Remarque

N'utiliser que des housses de protection de siège qui sont homologuées pour le véhicule. Ne pas couvrir les airbags.

## Système d'airbag rideau

Le système d'airbags rideaux se compose d'un airbag de cadre de toit, de chaque côté du véhicule. L'emplacement est reconnaissable à l'inscription **AIRBAG** sur les montants de toit.

Le système d'airbag rideau se déclenche en cas de collision latérale d'une certaine gravité. Le contact doit être mis.

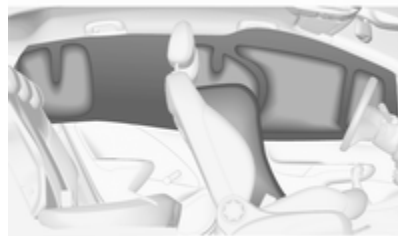

Les airbags gonflés amortissent l'impact, réduisant dès lors considérablement le risque de blessure de la tête en cas de choc latéral.

### ⚠ Attention

Ne placer aucune partie du corps ni objet dans la zone de déploiement de l'airbag.

Les crochets dans les poignées de cadre de toit peuvent uniquement servir à suspendre des vêtements légers, sans cintre. Ne pas garder d'objets dans ces vêtements.



## Désactivation d'airbag

Le système d'airbag du passager avant doit être désactivé pour les systèmes de sécurité pour enfant placés sur le siège passager, conformément aux instructions des tableaux ↪ 52.

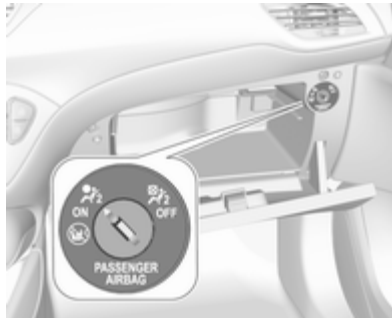
Les autres systèmes d'airbag, les rétracteurs de ceinture et tous les systèmes d'airbag du conducteur restent actifs.



Utiliser la clé de contact pour choisir la position :

 OFF = l'airbag de passager avant est désactivé et ne se déploiera pas en cas de collision. Le témoin  s'allume continuellement sur la console centrale

 ON = l'airbag de passager avant est activé

### ⚠ Danger

Ne désactiver l'airbag passager que dans le cas de l'utilisation d'un système de sécurité pour enfant soumis aux instructions et restrictions des tableaux ↪ 52.

Dans le cas contraire, il existe un risque de blessure mortelle pour la personne occupant un siège quand l'airbag pour passager avant est désactivé.



Si le témoin  s'allume pendant environ 60 secondes après avoir mis le contact, le système d'airbags de passager avant se déploiera en cas de collision.

Si les deux témoins sont allumés en même temps, le système présente une défaillance. Le statut du système est indéterminé et personne n'est autorisé à occuper le siège de passager avant. Prendre immédiatement contact avec un atelier.

Ne changer de mode que si le véhicule est à l'arrêt avec le contact coupé.

L'état reste le même jusqu'au prochain changement.

Témoin de désactivation d'airbag  
⇨ 93.

## Systèmes de sécurité pour enfant

Nous recommandons l'utilisation des systèmes de sécurité pour enfants Opel, car ils ont été spécifiquement conçus pour le véhicule.

Les systèmes de sécurité pour enfant suivants sont recommandés pour les classes de poids suivantes :

### ■ Groupe 0, Groupe 0+

Maxi Cosi Cabriofix plus Easyfix, pour enfants jusqu'à 13 kg

### ■ Groupe I

OPEL Duo, pour les enfants de 13 kg à 18 kg dans ce groupe

Quand un système de sécurité pour enfant est employé, faire attention aux instructions de montage et d'utilisation qui suivent ainsi qu'à celles fournies avec le système de sécurité pour enfant.

Vérifier les lois et réglementations locales concernant l'utilisation obligatoire de systèmes de sécurité pour

enfant. Dans certains pays, l'utilisation de systèmes de sécurité pour enfant est interdite sur certains sièges.

### Danger

Si vous utilisez un système de sécurité pour enfant dos à la route sur le siège passager avant, le système d'airbag du siège passager avant doit être désactivé. Cette instruction s'applique également à certains systèmes de sécurité pour enfant face à la route, comme indiqué dans les tableaux ⇨ 52.

Désactivation d'airbag ⇨ 49.

Étiquette d'airbag ⇨ 44.

Les sièges arrière constituent l'emplacement idéal pour fixer le système de sécurité pour enfant.

Les enfants devraient voyager aussi longtemps que possible avec le dos à la route. En cas d'accident, ceci apporte la garantie que moins de contraintes sollicitent la colonne vertébrale de l'enfant, toujours très fragile.

**Sélection du système adéquat**

Utiliser uniquement des systèmes de sécurité pour enfant adéquats, par ex. ceux se conformant aux réglementations UN ECE en vigueur.

S'assurer que le système de sécurité pour enfant à installer est compatible avec le type de véhicule. Consulter les tableaux des pages suivantes, les instructions fournies avec le système de sécurité pour enfant et la liste de types de véhicules de systèmes de sécurité pour enfant qui ne sont pas universels.

S'assurer que la position de montage du système de sécurité pour enfant dans le véhicule est correcte. Voir les tableaux suivants.

Ne laisser les enfants monter et descendre du véhicule que du côté opposé au trafic.

Quand le système de sécurité pour enfant n'est pas employé, attacher le siège avec une ceinture de sécurité ou l'enlever du véhicule.

Les systèmes de sécurité pour enfant peuvent être attachés avec les supports de fixation ISOFIX, Top-tether le

cas échéant, et/ou une ceinture de sécurité à trois points. Consulter les tableaux suivants.

**Remarque**

Ne pas relier d'objets aux systèmes de sécurité pour enfant et ne pas les recouvrir d'autres matériaux.

Il faut remplacer les systèmes de sécurité pour enfant qui ont subi des contraintes dans un accident.

## Emplacements de montage d'un système de sécurité pour enfant

Options admissibles pour la fixation d'un système de sécurité pour enfant avec une ceinture de sécurité à trois points

Catégorie de poids et classe d'âge	Sur le siège du passager avant		Sur les sièges arrière extérieurs	Sur le siège arrière central
	airbag activé	airbag désactivé		
<b>Groupe 0 : jusqu'à 10 kg</b> ou environ 10 mois	X	U <sup>1,2</sup>	U/L <sup>3</sup>	X
<b>Groupe 0+ : jusqu'à 13 kg</b> ou environ 2 ans	X	U <sup>1,2</sup>	U/L <sup>3</sup>	X
<b>Groupe I : de 9 à 18 kg</b> ou environ de 8 mois à 4 ans	X	U <sup>1,2</sup>	U/L <sup>3,4</sup>	X
<b>Groupe II : de 15 à 25 kg</b> ou environ de 3 à 7 ans	U <sup>1,2</sup>	X	U/L <sup>3,4</sup>	X
<b>Groupe III : de 22 à 36 kg</b> ou environ de 6 à 12 ans	U <sup>1,2</sup>	X	U/L <sup>3,4</sup>	X

U = valable universellement en combinaison avec ceinture de sécurité à trois points

L = convient pour les systèmes de sécurité pour enfants des catégories « Spécifique au véhicule », « Usage restreint » ou « Semi-universel ». Le système de sécurité pour enfant doit être homologué pour un type de véhicule spécifique (se reporter à la liste de types de véhicules pour le système de sécurité pour enfant)

X = pas de système de sécurité pour enfant autorisé dans cette catégorie de poids

- <sup>1</sup> = déplacer le siège vers l'avant aussi loin que cela est nécessaire et régler l'inclinaison du dossier de siège aussi loin que cela est nécessaire par rapport à la position verticale afin d'assurer le passage correct de la ceinture de sécurité depuis le point d'ancrage supérieur.
- <sup>2</sup> = déplacer le réglage en hauteur du siège vers le haut aussi loin que cela est nécessaire et régler l'inclinaison du dossier de siège aussi loin que cela est nécessaire par rapport à la position verticale afin d'assurer que la ceinture de sécurité est correctement tendue du côté de la boucle.
- <sup>3</sup> = déplacer le siège avant concerné à l'avant du système de sécurité pour enfant vers l'avant aussi loin que cela est nécessaire.
- <sup>4</sup> = régler le dossier du siège concerné à la position la plus en arrière ⇨ 70, régler appuie-tête du siège concerné le cas échéant ou le déposer si nécessaire ⇨ 36.

### Possibilités autorisées de fixation d'un système de sécurité pour enfant ISOFIX

Catégorie de poids	Catégorie de taille	Sur le siège du passager avant <sup>5</sup>			Sur les sièges arrière extérieurs	Sur le siège arrière central
		Fixation	airbag activé	airbag désactivé		
<b>Groupe 0 : jusqu'à 10 kg</b> ou environ 10 mois	E	ISO/R1	X	IL	IL <sup>3</sup>	X
<b>Groupe 0+ : jusqu'à 13 kg</b> ou environ 2 ans	E	ISO/R1	X	IL	IL <sup>3</sup>	X
	D	ISO/R2	X	IL	IL <sup>3</sup>	X
	C	ISO/R3	X	IL	IL <sup>3</sup>	X

Catégorie de poids	Catégorie de taille	Sur le siège du passager avant <sup>5</sup>			Sur les sièges arrière extérieurs	Sur le siège arrière central
		Fixation	airbag activé	airbag désactivé		
<b>Groupe I : de 9 à 18 kg</b> ou environ de 8 mois à 4 ans	D	ISO/R2	X	IL	IL <sup>3,4</sup>	X
	C	ISO/R3	X	IL	IL <sup>3,4</sup>	X
	B	ISO/F2	X	IL/IUF	IL, IUF <sup>3,4</sup>	X
	B1	ISO/F2X	X	IL/IUF	IL, IUF <sup>3,4</sup>	X
	A	ISO/F3	X	IL/IUF	IL, IUF <sup>3,4</sup>	X
<b>Groupe II : de 15 à 25 kg</b> ou environ de 3 à 7 ans			IL <sup>1,2</sup>	X	IL <sup>3,4</sup>	X
<b>Groupe III : de 22 à 36 kg</b> ou environ de 6 à 12 ans			IL <sup>1,2</sup>	X	IL <sup>3,4</sup>	X

IL = convient pour les systèmes de sécurité pour enfants ISOFIX particuliers des catégories « Spécifique au véhicule », « Usage restreint » ou « Semi-universel ». (Points d'ancrage ISOFIX/Top-tether en option pour le siège passager avant mais pas disponible pour Corsa OPC). Le système de sécurité pour enfant ISOFIX doit être homologué pour un type de véhicule spécifique (se reporter à la liste de types de véhicules pour le système de sécurité pour enfant)

IUF = convient pour les systèmes de sécurité pour enfants ISOFIX orientés vers l'avant de catégorie universelle approuvés pour son utilisation dans cette classe de poids (points d'ancrage ISOFIX/Top-tether en option pour le siège passager avant mais pas disponible pour Corsa OPC)

X = pas de système de sécurité ISOFIX pour enfant homologué dans cette catégorie de poids

- 1 = déplacer le siège vers l'avant aussi loin que cela est nécessaire et régler l'inclinaison du dossier de siège aussi loin que cela est nécessaire par rapport à la position verticale afin d'assurer le passage correct de la ceinture de sécurité depuis le point d'ancrage supérieur.
- 2 = déplacer le réglage en hauteur du siège vers le haut aussi loin que cela est nécessaire et régler l'inclinaison du dossier de siège aussi loin que cela est nécessaire par rapport à la position verticale afin d'assurer que la ceinture de sécurité est correctement tendue du côté de la boucle.
- 3 = déplacer le siège avant concerné à l'avant du système de sécurité pour enfant vers l'avant aussi loin que cela est nécessaire.
- 4 = régler le dossier du siège concerné à la position la plus en arrière ⇨ 70, régler appuie-tête du siège concerné le cas échéant ou le déposer si nécessaire ⇨ 36.
- 5 = Points d'ancrage ISOFIX/Top-tether en option pour le siège passager avant (pas disponible pour Corsa OPC).

### Catégorie de taille ISOFIX et siège pour info

- A - ISO/F3 = système de sécurité pour enfant face à la route pour des enfants de taille maximale dans la catégorie de poids de 9 à 18 kg
- B - ISO/F2 = système de sécurité pour enfant face à la route pour des enfants plus petits dans la catégorie de poids de 9 à 18kg
- B1 - ISO/F2X = système de sécurité pour enfant face à la route pour des enfants plus petits dans la catégorie de poids de 9 à 18kg
- C - ISO/R3 = système de sécurité pour enfant dos à la route pour des enfants de taille maximale dans la catégorie de poids jusqu'à 18 kg
- D - ISO/R2 = système de sécurité pour enfant dos à la route pour des enfants plus petits dans la catégorie de poids jusqu'à 18 kg
- E - ISO/R1 = système de sécurité pour enfant dos à la route pour de jeunes enfants dans la catégorie de poids jusqu'à 13 kg

## Systèmes de sécurité pour enfant ISOFIX

Fixer les systèmes de sécurité pour enfant ISOFIX homologués pour le véhicule aux étriers de fixation ISOFIX. Les positions des systèmes de sécurité pour enfant ISOFIX spécifiques au véhicule sont indiquées par IL dans le tableau.

Le véhicule est doté de guides au niveau des dossiers pour soutenir l'installation du système de sécurité pour enfant.

## Systèmes de sécurité pour enfant ISOFIX sur sièges arrière



Les supports de fixation ISOFIX sur les sièges arrière sont signalés par le logo ISOFIX sur le dossier.

Ouvrir les trappes des guides avant de poser un système de sécurité pour enfant. Après le retrait du système de sécurité pour enfant, fermer les trappes.

## Systèmes de sécurité pour enfant ISOFIX sur le siège du passager avant



Placer le système de sécurité pour enfant sur le centre du siège et pousser vers l'arrière. Vérifier que le système de sécurité pour enfant est correctement engagé.

## Systèmes de sécurité pour enfant Top-Tether

En plus de la fixation ISOFIX, attacher la sangle Top-Tether aux anneaux de fixation Top-Tether.

Les positions des systèmes de sécurité pour enfant ISOFIX de catégorie universelle sont indiquées par IUF dans le tableau.

### Systèmes de sécurité pour enfant Top-Tether sur sièges arrière

Le véhicule est équipé de deux yeux de fixation au dos des sièges arrière.

Les anneaux de fixation Top-Tether sont signalés par le symbole  d'un siège pour enfant.



### Systèmes de sécurité pour enfant Top-Tether sur siège passager avant

Un point d'ancrage supplémentaire est situé sur le rail du siège du passager dans l'espace pour jambe arrière.



## Rangement

Espaces de rangement .....	58
Coffre .....	70
Galerie de toit .....	75
Informations sur le chargement ...	76

## Espaces de rangement

### ⚠ Attention

Ne pas entreposer d'objets lourds ou tranchants dans les espaces de rangement. Sinon, le couvercle de l'espace de rangement peut s'ouvrir et les occupants du véhicule risquent d'être blessés par des objets projetés en cas de freinage appuyé, de changement de direction soudain ou d'accident.

## Boîte à gants

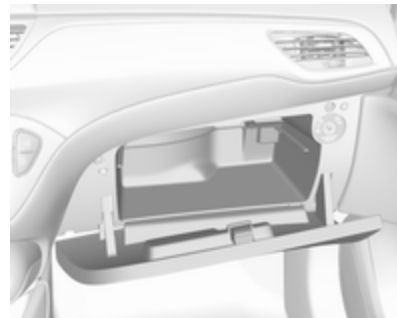

Tirer sur le levier pour ouvrir le couvercle de la boîte à gants.

La boîte à gants contient un rangement monnaie et un adaptateur de clé pour les boulons de blocage.

En roulant, la boîte à gants doit rester fermée.

## Porte-gobelets



Les porte-gobelets se trouvent dans la console centrale.

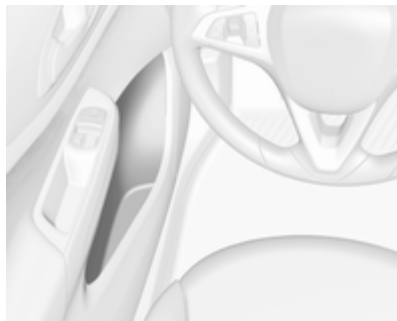
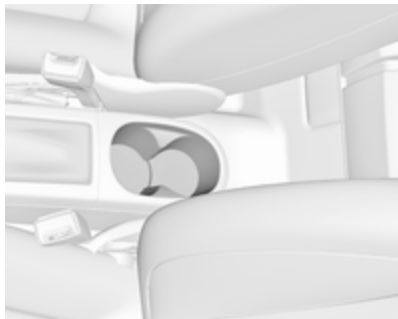

Les logements de portes sont conçus pour le transport de bouteilles.



Des porte-bouteilles supplémentaires se trouvent dans les panneaux latéraux arrière.

## Sangle de porte-gobelets souple



Une sangle en caoutchouc mobile se trouve dans l'espace de rangement devant le levier sélecteur. Tirer sur la sangle pour maintenir un gobelet ou un cendrier.

## Rangement à l'avant



Des espaces de rangement se trouvent sous le commutateur d'éclairage, dans la console centrale, dans les logements de porte et dans les panneaux latéraux près des sièges arrière.

## Vide-poches sous le siège

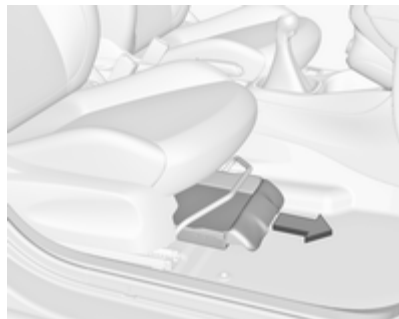

Lever le bord et tirer pour l'ouvrir. Charge maximale : 1,5 kg. Pour fermer, repousser et engager.

## Système de transport arrière



Le système de transport arrière (système Flex-Fix) permet de fixer des vélos au support de transport extractible intégré dans le plancher du véhicule. Le transport d'autres objets n'est pas autorisé.

La charge maximale du système de transport arrière est de 40 kg. La charge maximale par vélo est de 20 kg.

L'empattement d'un vélo ne doit pas dépasser 1,2 mètre. Dans le cas contraire, la sécurisation du vélo n'est pas possible.

S'il n'est pas utilisé, le système de transport doit être rétracté dans le plancher du véhicule.

Il faut veiller à ce que les vélos ne comportent pas d'objets susceptibles de se détacher pendant le transport.

### Avertissement

Ne pas fixer de vélos avec péda-  
liers en carbone aux porte-vélos.  
Les vélos peuvent être endomma-  
gés.

### Extension

Ouvrir le hayon.

### ⚠ Attention

Aucun personne ne peut rester  
dans la zone d'extension du sys-  
tème de transport arrière, risque  
de blessures.



Tirer la poignée de déverrouillage  
vers le haut. Le système se déver-  
rouille et est éjecté hors du pare-  
chocs.



Sortir complètement le système de  
transport arrière jusqu'à ce que vous  
entendiez un déclic de verrouillage.

S'assurer qu'il n'est pas possible de  
repousser le système de transport ar-  
rière sans actionner à nouveau la poi-  
gnée de déverrouillage.

### ⚠ Attention

Il n'est autorisé de fixer des objets  
sur le système de transport arrière  
que si le système a été correcte-  
ment engagé. Si le système de  
transport arrière ne s'engage pas  
correctement, ne pas y fixer d'ob-  
jets et le coulisser en position de  
rangement. Prendre contact avec  
un atelier.

### Installation des feux arrière



Enlever d'abord le feu arrière du logement avant (1), puis celui du logement arrière (2).

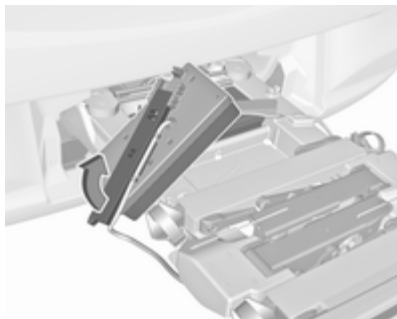

Ouvrir complètement le support d'ampoule au dos du feu arrière jusqu'à la butée.



Abaisser le levier de blocage et pousser le support d'ampoules dans le dispositif de retenue jusqu'à la butée. Effectuer cette procédure pour les deux feux arrière.

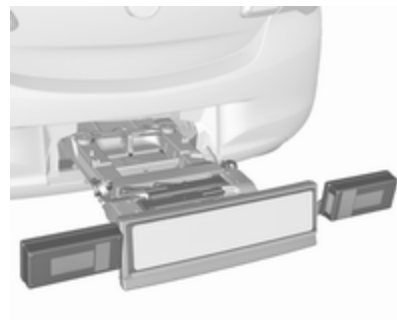

Vérifier la position des câbles et des feux pour s'assurer qu'ils sont correctement montés et positionnés.

## Verrouiller le système de transport arrière

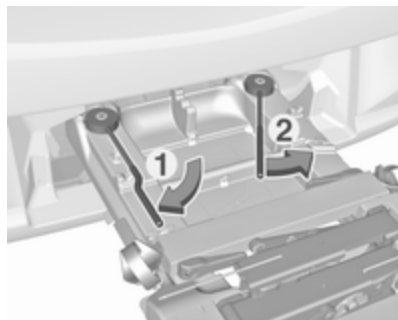

Basculer d'abord le levier de blocage gauche (1), puis le levier de blocage droit (2) jusqu'à ce qu'ils viennent en butée. Les deux leviers de blocage doivent être dirigés vers l'arrière, sinon la sécurité de fonctionnement n'est pas garantie.

### Remarque

Fermer le hayon.

## Déplier les logements de pédalier

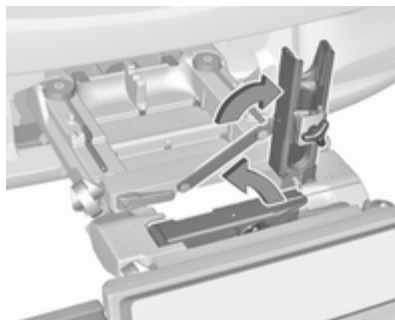

Plier un logement de pédalier, ou les deux, vers le haut jusqu'à ce que le support diagonal s'engage.

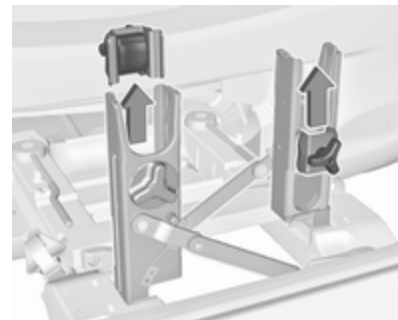

Enlever les fixations de pédalier se trouvant dans les logements.

### Adaptation du système de transport arrière à un vélo

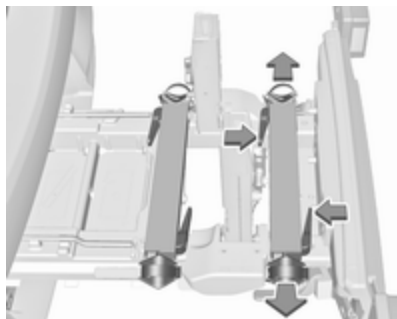

Appuyer sur la poignée de déverrouillage et sortir les logements de roue.

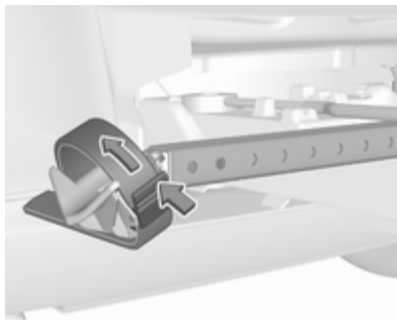

Pousser la poignée de déverrouillage sur le dispositif de retenue par sangle et enlever ce dernier.

### Préparation du vélo pour sa fixation

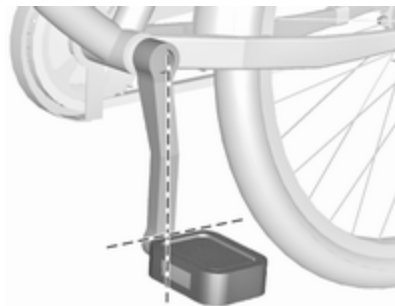

#### Remarque

La largeur maximale de la manivelle de pédale doit être de 38,3 mm et la profondeur maximale, de 14,4 mm.

Faire tourner la manivelle de pédale gauche (côté opposé au plateau de chaîne) pour la positionner verticalement vers le bas. La pédale de la manivelle gauche du pédalier doit être à l'horizontale.

Le vélo à l'avant doit avoir sa roue avant du côté gauche du véhicule.

Le vélo à l'arrière doit avoir sa roue avant du côté droit du véhicule.

### Fixation du vélo sur le système de transport arrière

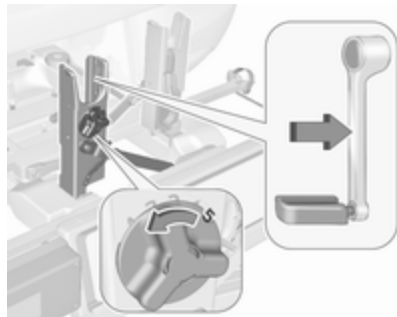

À l'aide du levier rotatif du logement de pédalier, adapter grossièrement l'unité réglable de pédalier au débordement de la manivelle de pédale.

Si le vélo a des manivelles de pédale qui sont droites, dévisser complètement l'unité de pédalier (position 5).

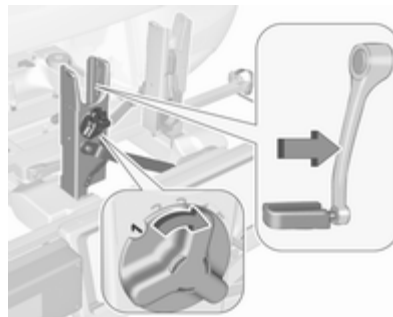

Si le vélo a des manivelles de pédale qui sont courbées, visser l'unité de pédalier au maximum (position 1).

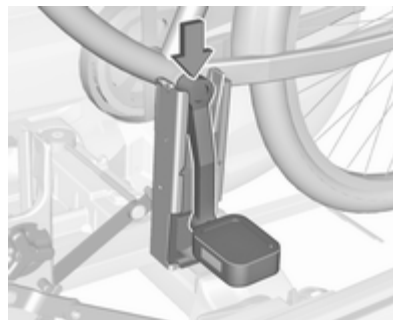

Placer le vélo. La manivelle de pédale devant être placée dans l'ouverture du logement de pédalier, comme montré sur l'illustration.

#### Avertissement

S'assurer que la pédale ne touche pas la surface du système de transport arrière. Sinon, le pédalier peut être endommagé pendant le transport.

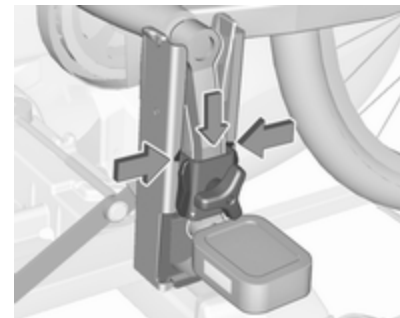

Introduire le support de manivelle dans le rail de chaque logement de manivelle depuis le haut et le coulisser vers le bas au moins jusqu'aux encoches.

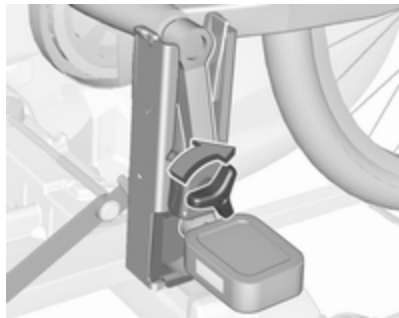

Bloquer la manivelle de pédale en tournant la vis de blocage sur la fixation de pédalier.



Placer les logements de roue de telle manière que la bicyclette soit à peu près horizontale. La distance entre les pédales et le hayon doit être d'au moins 5 cm.

Les deux pneus du vélo doivent se trouver dans les logements de roue.

### Avertissement

S'assurer de retirer les logements de roue aussi loin que possible pour avoir les deux pneus de bicyclette placés dans les logements. Autrement, un montage horizontal

de la bicyclette n'est pas garanti. Le non-respect peut causer des dégâts aux roues de bicyclette en raison des vapeurs d'échappement chaudes.



Aligner le vélo dans le sens longitudinal du véhicule : desserrer légèrement la fixation de pédalier ;

Placer le vélo verticalement en utilisant le levier rotatif du logement de manivelle de pédale.

Si les deux vélos se gênent mutuellement, les positions relatives des vélos peuvent être adaptées en réglant

les logements de roue et le levier rotatif du logement de pédalier jusqu'à ce que les deux vélos ne se touchent plus. S'assurer qu'ils sont suffisamment écartés du véhicule.

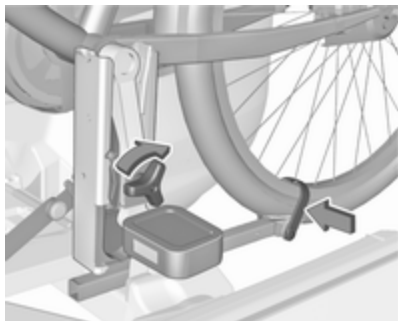

Serrer la vis de blocage de la fixation de pédalier au maximum à la main.

Attacher les deux roues du vélo aux logements de roue en utilisant les dispositifs de retenue par sangle.

Vérifier que le vélo est correctement fixé.

### Avertissement

Veiller à ce que l'écartement entre le vélo et le véhicule soit au moins de 5 cm. Si nécessaire, desserrer le guidon et le faire pivoter de côté.

Les réglages des logements de roue et du levier rotatif du logement de pédalier devraient être notés et conservés pour chaque vélo. Un pré-réglage correct facilite la pose du vélo.

### Remarque

Pour améliorer la visibilité, il est recommandé de fixer un signal de danger sur le vélo le plus en arrière.

### Démontage du vélo du système de transport arrière

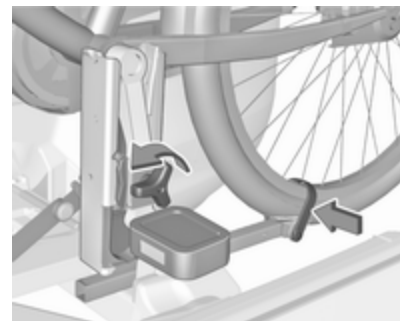

Détacher les dispositifs de retenue par sangle sur les deux roues du vélo.

Maintenir le vélo, desserrer la vis de blocage de la fixation du pédalier, puis soulever la fixation de pédalier pour l'enlever.

### Rétracter le système de transport arrière

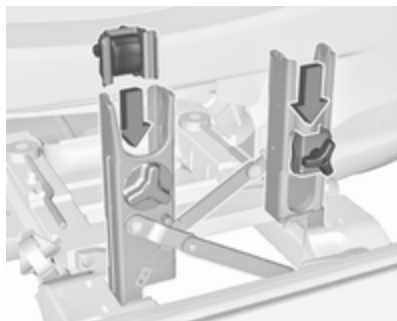

Pousser les fixations de pédalier dans les logements, comme indiqué sur l'illustration.

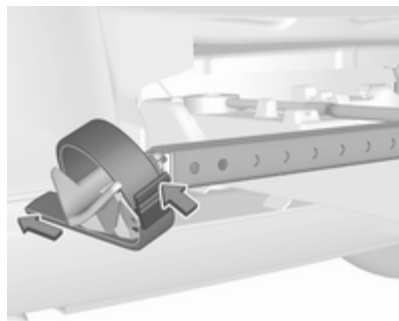

Insérer le dispositif de retenue par sangle et le tirer vers le bas au maximum.

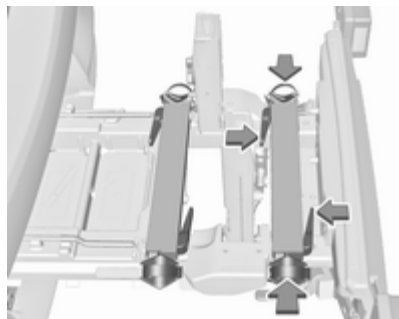

Appuyer sur la poignée de déverrouillage et coulisser les logements de roue aussi loin que possible.

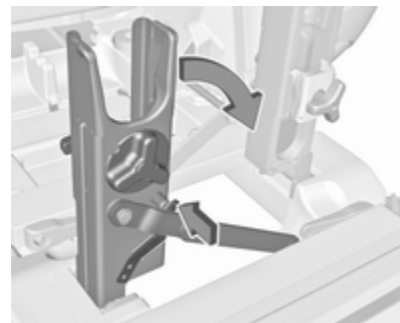

Désencliqueter le levier de verrouillage du support diagonal et rabattre les deux logements de pédalier vers le bas.

**⚠ Attention**

Risque de coincement.

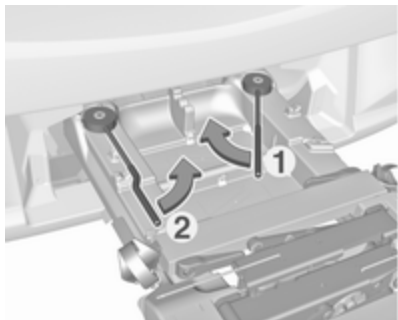

Pivoter d'abord le levier de blocage droit (1) vers l'intérieur, puis le levier de blocage gauche (2) jusqu'à ce qu'ils puissent être engagés dans leur logement respectif.



Abaisser le levier de blocage et sortir les deux supports de feu hors des logements.



Replier les supports d'ampoules au dos des feux arrière.

Placer d'abord le feu arrière avant (1), puis le feu arrière arrière (2) dans leurs logements et les enfoncer le plus profondément possible. Repousser les câbles au maximum dans tous les guides pour éviter tout dégât.

Ouvrir le hayon.



Pousser le levier de déverrouillage vers le haut et le tenir. Soulever légèrement le système et le pousser dans le pare-chocs jusqu'à ce qu'il s'enclique.

La poignée de déverrouillage doit revenir dans sa position de départ.

### ⚠ Attention

Si le système ne peut pas être correctement engagé, prendre contact avec un atelier.

## Coffre

### Agrandissement du coffre

Les dossiers arrière peuvent être verrouillés dans deux positions. Lors du transport d'objets volumineux, les verrouiller en position verticale.

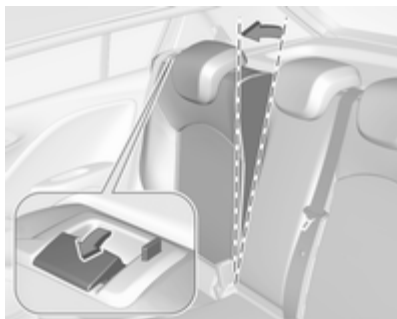

### Dossier divisible

Tirer la manette de déverrouillage du côté concerné, tirer le dossier vers l'avant en position verticale et le verrouiller.

### Dossier en une seule partie

Tirer la manette de déverrouillage des deux côtés, tirer le dossier vers l'avant en position verticale et le verrouiller.

Lors du déverrouillage, un repère rouge apparaît à côté de la poignée de déverrouillage. Le dossier arrière n'est verrouillé que si les repères rouges situés des deux côtés près de la poignée de déverrouillage ne sont pas visibles.

### Rabattre les dossiers arrière

Si nécessaire, enlever le cache-bagages.

Abaisser les appuis-tête en enfonceant le loquet.

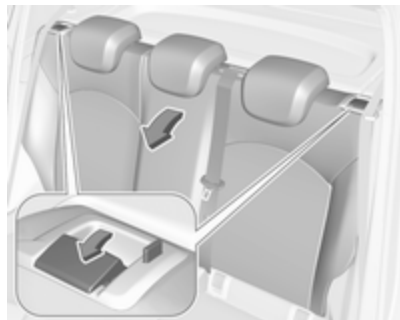

Guider les ceintures de sécurité à travers les supports latéraux afin de les protéger de tout dégât. Lors du rabattement du dossier, entraîner les ceintures de sécurité avec lui.

#### **Dossier divisible**

Tirer la manette de déverrouillage du côté concerné, et le replier sur l'assise du siège.

#### **Dossier en une seule partie**

Tirer la manette de déverrouillage des deux côtés, et le replier sur l'assise du siège.



Si le véhicule doit être chargé via une porte arrière, sortir la ceinture de sécurité du guide de dossier et placer le verrou plat dans le logement, comme illustré.

Pour relever le dossier, le soulever et le guider jusqu'en position verticale jusqu'à ce qu'il s'engage de manière audible.

S'assurer que les ceintures de sécurité des sièges extérieurs sont placées dans les guides de ceinture correspondants.

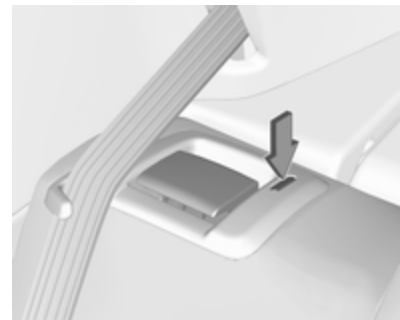

Le dossier arrière n'est verrouillé que si les repères rouges situés des deux côtés près de la poignée de déverrouillage ne sont pas visibles.

#### **⚠ Attention**

Ne jamais conduire la voiture si les dossiers ne sont pas correctement verrouillés en position, Car cela accroît le risque de blessure ou de dégât au chargement ou au véhicule, en cas de freinage appuyé ou de collision.



La ceinture de sécurité du siège central pourrait coincée lorsque le dossier est soulevé trop rapidement. Pour débloquer l'enrouleur, rentrer la ceinture de sécurité ou la sortir d'environ 20 mm, puis la laisser aller.

## Cache-bagages

Ne pas poser d'objets sur le cache-bagages.

## Dépose



Décrocher les sangles de retenue du hayon.

Soulever le cache sur l'arrière et le pousser vers le haut sur l'avant.

Enlever le cache.

## Rangement

Lorsque le coffre est complètement chargé, ranger le cache-bagages sur les sièges arrière ou le retirer du véhicule.

## Pose

Engager le cache-bagages dans les guides latéraux et le rabattre. Accrocher les sangles de retenue au hayon.

## Recouvrement des rangements dans le plancher arrière

## Recouvrement du plancher arrière

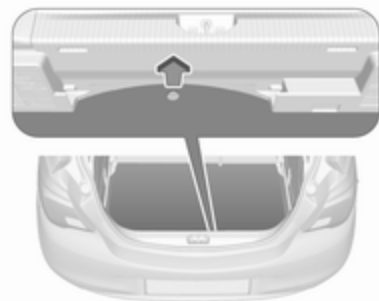

Relever le recouvrement du plancher arrière pour accéder aux équipements de dépannage d'urgence.

Outils ⇨ 213.

Sur les modèles équipés d'un kit de réparation des pneus sur le côté droit du coffre, la niche de la roue de secours peut être utilisée comme un compartiment de rangement supplémentaire. Kit de réparation des pneus ⇨ 222.

### Double plancher de chargement

Le double plancher de chargement peut être inséré à deux hauteurs différentes dans le coffre :



- directement au-dessus du couvercle de la niche de roue de secours ou le couvercle de plancher
- ou dans les ouvertures supérieures du coffre

Pour l'enlever, soulever le plancher de chargement à l'aide du logement et le tirer vers l'arrière.

Pour le placer, pousser le plancher de chargement vers l'avant dans le guide correspondant, puis l'abaisser.

S'il est monté en position supérieure, l'espace compris entre le plancher de chargement et le couvercle de niche de roue de secours peut être utilisé comme compartiment de rangement.

Dans cette position, si les dossiers de siège arrière sont rabattus vers l'avant, il est possible de créer un espace de chargement presque totalement plat.

Le double plancher de chargement est en mesure de supporter une charge ne dépassant pas 100 kg. En position inférieure, ce double plancher de chargement peut résister à la charge admissible.

### Remarque générale

#### ⚠ Attention

Pour des raisons de sécurité, ranger toutes les pièces dans le coffre à leur place, toujours conduire avec un tapis de sol arrière fermé et, si possible, avec les dossiers arrière relevés.

Sinon, les occupants du véhicule risquent d'être blessés par des objets projetés en cas de freinage appuyé, de changement de direction soudain ou d'accident.

### Anneaux d'arrimage



Les anneaux d'arrimage servent à sécuriser les objets pour éviter qu'ils ne glissent, par exemple avec des sangles de serrage ou le filet à bagages.

### Triangle de présignalisation



Le triangle de présignalisation est rangé dans le coffre, en dessous du hayon.

### Trousse de secours



Ranger la boîte de secours dans le compartiment de la paroi gauche du coffre.

Pour ouvrir le compartiment, dégager le couvercle et l'ouvrir.

## Galerie de toit

Pour des raisons de sécurité et pour éviter d'endommager le toit, nous vous recommandons d'utiliser le système de galerie de toit homologué pour votre véhicule. Pour de plus amples informations, consulter l'atelier.

Respecter les instructions de montage et ôter la galerie de toit si elle n'est pas utilisée.

### Montage sur les modèles sans toit ouvrant

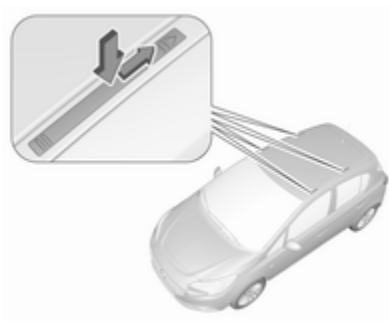

Pousser les caches des fixations de galerie de toit vers le bas et les pousser vers l'arrière à l'aide d'une clé de capuchon de valve ⇨ 213.

### Montage sur les modèles avec toit ouvrant

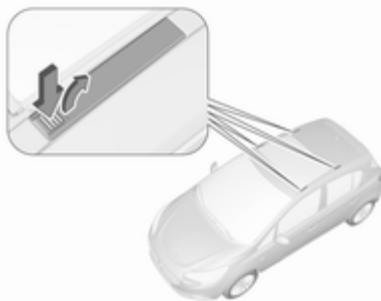

Dégager les caches des fixations de galerie de toit en poussant la partie coulissante dans le sens de la flèche et l'enlever par le haut. Pour obturer les fixations de galerie de toit, introduire d'abord les caches à l'avant, puis engager la partie coulissante à l'arrière.

Attacher la galerie de toit aux points adéquats, voir les instructions fournies avec la galerie.

## Informations sur le chargement



- Placer les objets lourds dans le coffre contre les dossiers. S'assurer que les dossiers sont correctement encliquetés. Dans le cas d'objets empilés, placer les plus lourds en bas.
- Attacher les objets avec des sangles de serrage fixées aux anneaux d'arrimage ↪ 74.

- Utiliser le crochet sur la paroi latérale droite du coffre pour accrocher les sacoches. Charge maximale : 5 kg.
- Arrimer les objets dans le coffre pour éviter qu'ils ne glissent.
- En cas de transport d'objets dans le coffre, les dossiers des sièges arrière ne peuvent pas être inclinés vers l'avant.
- Le chargement ne doit pas dépasser le bord supérieur des dossiers.
- Ne placer aucun objet sur le cache-bagage, ni sur le tableau de bord et ne pas recouvrir le capteur sur le haut du tableau de bord.
- Le chargement ne doit pas gêner l'utilisation des pédales, du frein de stationnement, du levier de vitesses et ne doit pas gêner le conducteur dans ses mouvements. Ne pas laisser des objets non arrimés dans l'habitacle.
- Ne pas conduire avec le coffre ouvert.

### ⚠ Attention

Veiller à ce que le chargement à bord du véhicule soit solidement arrimé. Sans quoi, des objets pourraient se trouver projetés dans l'habitacle, provoquant des blessures ou des dégâts au chargement ou au véhicule.

- La charge utile est la différence entre le poids total autorisé en charge (voir plaquette signalétique ↪ 243) et le poids à vide selon norme CE. Pour calculer la charge utile, saisir les données de votre véhicule dans le tableau des poids au début du présent manuel. Le poids à vide selon CE inclut le poids du conducteur (68 kg), des bagages (7 kg) et tous les liquides (réservoir rempli à 90%). Les équipements et accessoires en option augmentent le poids à vide.
- La charge sur le toit augmente la sensibilité au vent latéral du véhicule et altère la tenue de route du fait de l'élévation du centre de

gravité du véhicule. Répartir la charge de manière uniforme et l'arrimer fermement avec des sangles afin qu'elle ne glisse pas. Adapter la pression des pneus et la vitesse du véhicule à l'état de charge. Contrôler régulièrement les fixations et les resserrer.

Ne pas dépasser 120 km/h.

La charge admissible sur le toit est de 75 kg. La masse sur le toit est la somme des masses de la galerie de toit et de la charge.

## Instruments et commandes

Commandes .....	78
Témoins et cadrans .....	86
Affichages d'information .....	99
Messages du véhicule .....	107
Personnalisation du véhicule .....	111

## Commandes

### Réglage du volant



Débloquer le levier, régler le volant puis bloquer le levier et vérifier qu'il est bien verrouillé.

Ne régler le volant que lorsque le véhicule est arrêté et la direction débloquée.

## Commandes au volant



Le régulateur de vitesse, le limiteur de vitesse, le réglage de l'alerte de collision avant, l'Infotainment System et un téléphone portable branché peuvent être opérés en utilisant les commandes au volant.

Systèmes d'assistance au conducteur ↗ 158.

Des informations complémentaires sont disponibles dans le manuel de l'Infotainment System.

## Volant chauffé



Activer le chauffage en appuyant sur le bouton . L'activation est signalée par la LED dans le bouton.



Les zones mises en relief pour tenir le volant sont chauffées plus rapidement et à une température plus élevée que le reste du volant.

Le chauffage des sièges n'est possible qu'avec le moteur en marche et pendant l'Autostop.

Système Stop/Start  140.

## Avertisseur sonore



Appuyer sur .

## Essuie-glace / lave-glace avant

### Essuie-glace avant

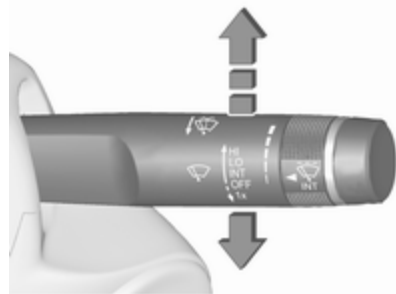

**HI** = rapide

**LO** = lent

**INT** = balayage intermittent

ou

balayage automatique avec capteur de pluie

**OFF** = arrêt

Pour un seul balayage lorsque l'essuie-glace avant est désactivé, abaisser la manette en position **1x**.

Ne pas mettre en marche lorsque les vitres sont gelées.

Ne pas enclencher les essuie-glace ou les lave-glaces dans les stations de lavage de voiture.

### Intervalle de balayage réglable



Manette d'essuie-glace en position **INT**.

Tourner la molette pour régler l'intervalle de balayage souhaité :

intervalle court = tourner la roue moletée vers le haut

intervalle long = tourner la roue moletée vers le bas

### Balayage automatique avec capteur de pluie

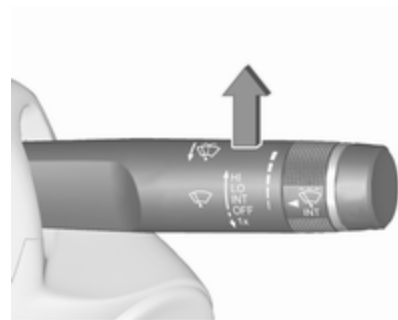

**INT** = balayage automatique avec capteur de pluie

Le capteur de pluie détecte la quantité d'eau sur le pare-brise et règle automatiquement la vitesse de l'essuie-glace avant.

Si l'intervalle de balayage est supérieur à 20 secondes, les bras d'essuie-glace se déplacent lentement en position de repos.

### Sensibilité réglable du capteur de pluie

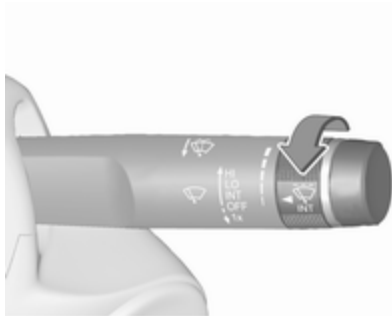

Tourner la molette pour régler la sensibilité

sensibilité faible = tourner la roue moletée vers le bas

sensibilité élevée = tourner la roue moletée vers le haut



Le champ du capteur de pluie doit rester propre, c'est-à-dire sans poussière, saletés, ni givre.

### Lave-glace avant



Tirer la manette. Le produit de lave-glace est pulvérisé sur le pare-brise et l'essuie-glace exécute quelques balayages.

## Essuie-glace / lave-glace de lunette arrière

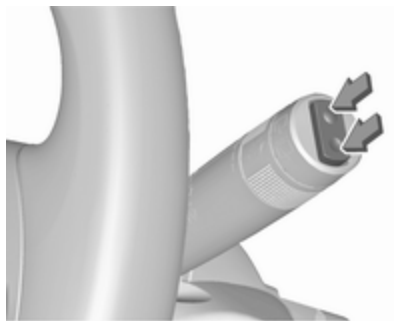

Pousser le commutateur à bascule pour actionner l'essuie-glace de lunette arrière :

position supérieure	= fonctionnement permanent
position inférieure	= fonctionnement intermittent
position centrale	= arrêt

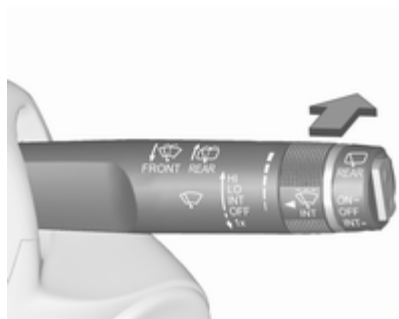

Pousser la manette. Le produit de lave-glace est pulvérisé sur la lunette arrière et l'essuie-glace exécute quelques balayages.

Ne pas mettre en marche lorsque la lunette arrière est gelée.

Ne pas enclencher les essuie-glace ou les lave-glaces dans les stations de lavage de voiture.

L'essuie-glace de lunette arrière s'enclenche automatiquement si l'essuie-glace avant est en marche et que la marche arrière est engagée.

Cette fonction peut être activée ou désactivée dans le menu **Réglages** de l'affichage d'informations.

Personnalisation du véhicule ⇨ 111.

## Température extérieure

Une chute de la température est affichée immédiatement, une hausse de la température est indiquée après un certain délai. Les températures inférieures à 3 °C clignotent sur l'affichage.



Illustration indiquant l'Affichage graphique des informations.



Illustration indiquant l'Affichage d'informations en couleur.

### Affichage de niveau supérieur



Verglas possible  
conduire  
avec prudence

Si la température extérieure chute à 3 °C, un message d'avertissement s'affiche au centre d'informations du conducteur.

### ⚠ Attention

Lorsque l'affichage indique une température de quelques degrés au-dessus de 0 °C, il se peut que la chaussée soit déjà verglacée.

## Horloge

### Affichage graphique des informations

Appuyez sur le bouton **CONFIG** pour ouvrir le menu de **Régler**.

Faire défiler la liste et sélectionner l'élément de menu **Heure Date** pour afficher le sous-menu correspondant.



### Remarque

Pour obtenir une description détaillée du fonctionnement du menu, se reporter au manuel de l'Infotainment System.

### Régler heure

Régler heure 12:39

Appuyer sur le bouton **MENU-TUNE** pour entrer dans le sous-menu **Régler heure**.

Tourner le bouton **MENU-TUNE** pour modifier la valeur actuelle du premier réglage.

Appuyer sur le bouton **MENU-TUNE** pour confirmer la valeur spécifiée.

Le curseur passe alors à la valeur suivante. Si toutes les valeurs sont définies, vous revenez automatiquement au niveau de menu supérieur suivant.

## Régler date



Appuyer sur le bouton **MENU-TUNE** pour entrer dans le sous-menu **Régler date**.

Tourner le bouton **MENU-TUNE** pour modifier la valeur actuelle du premier réglage.

Appuyer sur le bouton **MENU-TUNE** pour confirmer la valeur spécifiée.

Le curseur passe alors à la valeur suivante. Si toutes les valeurs sont définies, vous revenez automatiquement au niveau de menu supérieur suivant.

### Définir format heure

Pour naviguer entre les options disponibles, appuyer à plusieurs reprises sur le bouton **MENU-TUNE**.

### Définir format date

Pour naviguer entre les options disponibles, appuyer à plusieurs reprises sur le bouton **MENU-TUNE**.

### Synchronisation horloge RDS

Le signal RDS de la plupart des émetteurs VHF règle automatiquement l'heure. La synchronisation RDS de l'heure peut prendre quelques minutes. Quelques émetteurs n'envoient pas de signal d'heure correcte. Il est alors conseillé de désactiver la synchronisation automatique de l'heure.

Pour naviguer entre les options **Mar** et **Arrêt**, appuyer à plusieurs reprises sur le bouton **MENU-TUNE**.

### Affichage d'informations en couleur

Appuyez sur le bouton  et sélectionnez ensuite le point de menu **Paramètres**.

Sélectionner **Réglages heure et date** pour afficher le sous-menu correspondant.



### Remarque

Pour obtenir une description détaillée du fonctionnement du menu, se reporter au manuel de l'Infotainment System.

### Régler format d'heure

Pour sélectionner le format d'heure souhaité, appuyer sur les points de menu **12 h** ou **24 h**.

### Régler format de date

Pour sélectionner le format de date souhaité, appuyer sur les points de menu **<** et **>**, puis faire un choix entre les options disponibles.

## Régler heure et date



Pour régler les paramètres d'heure et de date, appuyer sur les points de menu  $\wedge$  et  $\vee$ .

### Sync horloge RDS

Le signal RDS de la plupart des émetteurs VHF règle automatiquement l'heure. La synchronisation RDS de l'heure peut prendre quelques minutes. Quelques émetteurs n'envoient pas de signal d'heure correcte. Il est alors conseillé de désactiver la synchronisation automatique de l'heure.

Pour activer ou désactiver **Sync horloge RDS**, appuyer sur les points de menu **Marche** ou **Arrêt**.

## Prises de courant



Une prise de courant 12 V se trouve dans la console centrale.

La puissance maximale absorbée ne doit pas dépasser 120 watts.

Quand le contact est coupé, la prise de courant est désactivée. En outre, elle est également désactivée si la tension de la batterie du véhicule est trop faible.

Les accessoires électriques branchés doivent répondre à la norme DIN VDE 40 839 en matière de compatibilité électromagnétique.

Ne pas y raccorder d'accessoires fournissant du courant, tels que chargeurs ou batteries.

Ne pas endommager la prise en utilisant des fiches inadaptées.

Système Stop/Start  $\rightarrow$  140.

## Allume-cigares



L'allume-cigares est situé dans la console centrale.

Enfoncer l'allume-cigares. Il s'éteint automatiquement une fois que la résistance est incandescente. Sortir l'allume-cigares.

## Cendriers

### Avertissement

Uniquement destiné aux cendres, pas aux déchets combustibles.

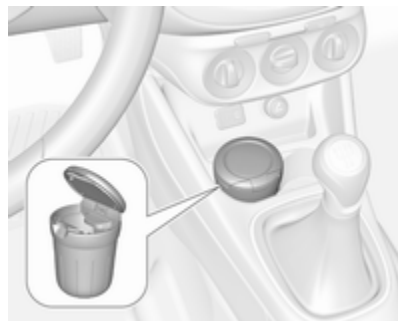

Le cendrier amovible peut être placé dans les porte-gobelets.

## Témoins et cadrans

### Combiné d'instruments

Les aiguilles des instruments montent brièvement à fond lors de la mise du contact.

### Compteur de vitesse



Affiche la vitesse du véhicule.

## Compteur kilométrique

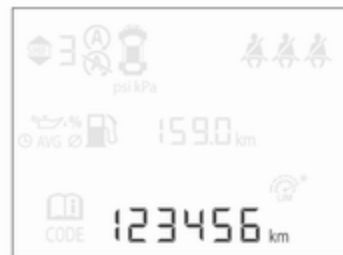

La ligne inférieure indique la distance totale parcourue en km.

### Compteur kilométrique journalier

La distance enregistrée est affichée depuis la dernière remise à zéro.

Le compteur kilométrique journalier affiche jusqu'à 9 999 km, puis revient à 0.

### Affichage de niveau de base et de mi-niveau



Pour le remettre à zéro, appuyer quelques secondes sur le bouton **SET/CLR** de la manette des clignotants ↵ 99.

### Affichage de niveau supérieur



Deux compteurs kilométriques journaliers sont sélectionnables pour différents trajets.

Sélectionner la page **Compteur** en appuyant sur le bouton **Menu** de la manette des clignotants. Faire tourner la molette de réglage du levier des clignotants et sélectionner **Compteur 1** ou **Compteur 2**. Chaque compteur kilométrique journalier peut être réinitialisé séparément par une pression sur le bouton **SET/CLR** du levier de clignotant pendant quelques secondes sur la page correspondante.

### Compte-tours



Affiche le régime du moteur.

Si possible, conduire dans la plage de régime inférieure sur chaque rapport.

#### Avertissement

Le régime maximal autorisé est dépassé si l'aiguille atteint la zone d'avertissement rouge. Danger pour le moteur.

## Jauge à carburant

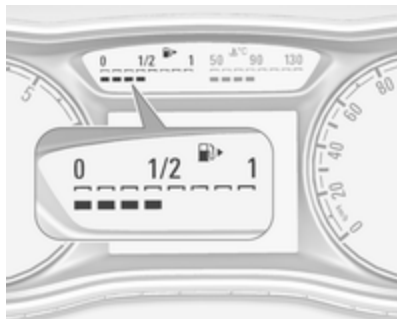

Le nombre de DEL allumées indique le niveau de carburant dans le réservoir.

8 DEL = le réservoir est plein.

Si le niveau est bas dans le réservoir, le témoin  s'allume. S'il clignote, faire le plein sans tarder.

Ne jamais rouler jusqu'à ce que le réservoir soit vide.

En raison du reste de carburant présent dans le réservoir, la quantité ajoutée peut être inférieure à la capacité nominale indiquée pour le réservoir de carburant.

## Jauge de température de liquide de refroidissement du moteur

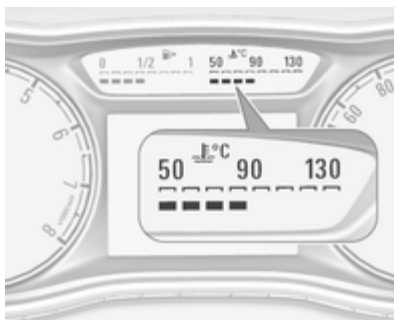

Le nombre de DEL allumées indique la température du liquide de refroidissement.

jusqu'à 3 DEL = le moteur n'a pas encore atteint sa température de fonctionnement  
de 4 à 6 DEL = température de fonctionnement normale  
plus de 6 DEL = température trop élevée

### Avertissement

Si la température de liquide de refroidissement du moteur est trop élevée, arrêter le véhicule, couper le moteur. Danger pour le moteur. Vérifier le niveau de liquide de refroidissement.

## Affichage de service

Le système de durée de vie de l'huile moteur vous indique quand changer de filtre et d'huile moteur. Basé sur les conditions de conduite, l'intervalle de vidange de l'huile moteur et de remplacement de filtre qui sera indiqué peut fortement varier.

Pour afficher la durée de vie restante de l'huile, utiliser les boutons du clignotant :



Appuyer sur le bouton **MENU** pour sélectionner le menu **Menu informations véhicule**.

Tourner la molette de réglage pour sélectionner **Durée de vie restante, huile**.

Durée de vie  
restante, huile

100%

La durée de vie restante de l'huile moteur est affichée comme un pourcentage sur le centre d'informations du conducteur.

### Réinitialisation

Appuyer sur le bouton **SET/CLR** du levier des clignotants pendant plusieurs secondes pour la réinitialisation. La page d'affichage de la durée de vie restante de l'huile doit être active. Mettre le contact, mais le moteur ne doit pas être démarré.

Pour garantir son fonctionnement correct, le système doit être réinitialisé à chaque vidange d'huile moteur. Prendre contact avec un atelier.

### Entretien suivant

Quand le système a calculé que la durée de vie de l'huile s'est réduite, un message d'avertissement apparaît dans le centre d'informations du conducteur. Faire changer l'huile moteur et le filtre par un atelier dans un délai d'une semaine ou 500 km (selon l'échéance survenant en premier).

Centre d'informations du conducteur ↻ 99.

Informations sur le service ↻ 239.

### Témoins

Les témoins décrits ne se retrouvent pas sur tous les véhicules. La description s'applique à toutes les versions d'instruments. Selon l'équipement, la position des témoins peut varier. Lors de la mise du contact, la plupart des témoins s'allument brièvement pour effectuer un test de fonctionnement.

Signification des couleurs des témoins :

rouge = Danger, rappel important

jaune = Avertissement, instruction, défaillance

vert = Confirmation de mise en marche

bleu = Confirmation de mise en marche

blanc = Confirmation de mise en marche

## Témoins du combiné d'instruments

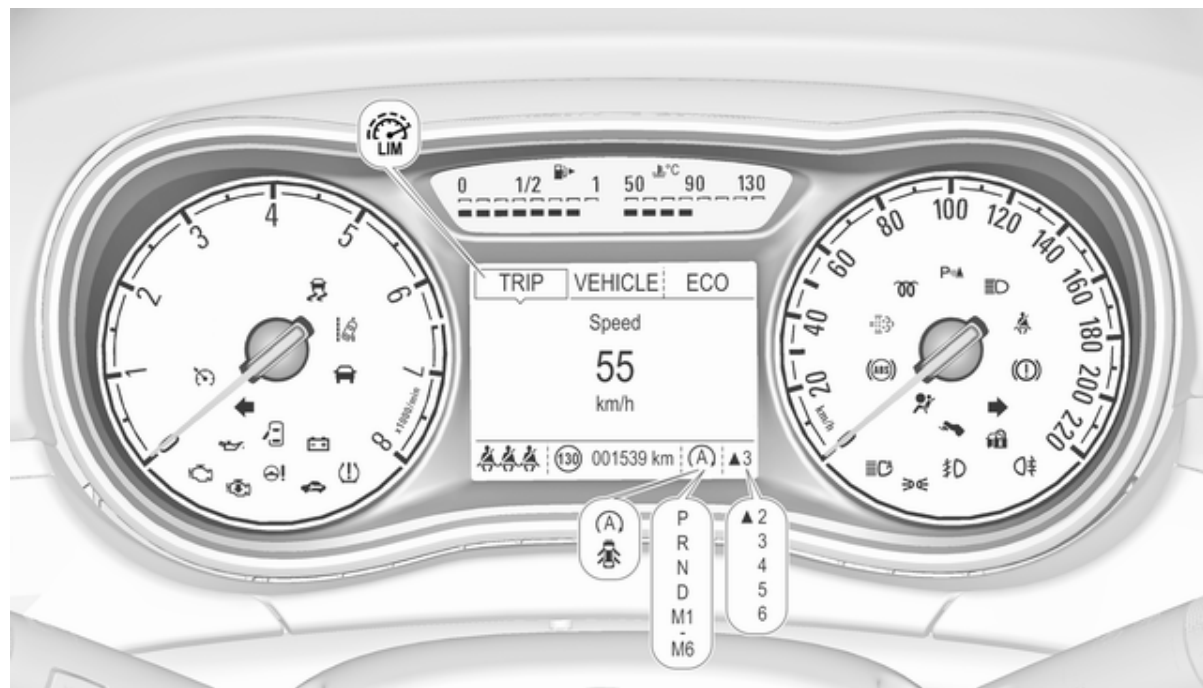

## Témoins de la console centrale



### Clignotant

↔ s'allume ou clignote en vert.

### S'allume brièvement

Les feux de stationnement sont allumés.

### Clignotement

Un clignotant ou les feux de détresse sont activés.

Clignotement rapidement : défaillance d'une ampoule de clignotant ou du fusible associé.

Remplacement des ampoules  
↔ 200, fusibles ↔ 208.

Clignotants ↔ 120.

## Rappel de ceinture de sécurité

### Rappel de ceinture de sécurité des sièges avant

⚠ pour le siège conducteur s'allume ou clignote en rouge dans le compte-tours.



⚠ pour le siège passager avant s'allume ou clignote en rouge sur la console centrale quand le siège est occupé.

### Allumé

Après avoir mis le contact, jusqu'à ce que la ceinture de sécurité soit bouclée.

### Clignotement

Après avoir démarré le moteur, pendant 100 secondes maximum, jusqu'à ce que la ceinture de sécurité soit bouclée.

Attacher la ceinture de sécurité ↔ 42.

## Statut de ceinture de sécurité des sièges arrière



Le pictogramme clignote ou s'allume dans le centre d'informations du conducteur.

### Allumé

Après avoir démarré le moteur, pendant 35 secondes minimum, jusqu'à ce que la ceinture de sécurité soit bouclée.

Si une ceinture débouclée est bouclée pendant la conduite.

### Clignotement

Après avoir démarré, quand la ceinture n'est pas bouclée.

Attacher la ceinture de sécurité ↪ 42.

## Airbags et rétracteurs de ceinture

Le pictogramme s'allume en rouge.

Lors de la mise du contact, le témoin s'allume pendant environ quatre secondes. S'il ne s'allume pas, s'il ne s'éteint pas après quatre secondes ou s'il s'allume en roulant, le système d'airbag présente une défaillance. Prendre contact avec un atelier. Les airbags et les rétracteurs de ceinture peuvent ne pas se déclencher en cas d'accident.

Des rétracteurs de ceinture ou airbags déclenchés sont signalés par le témoin  qui reste allumé.

### ⚠ Attention

Faire immédiatement remédier à la cause de la défaillance par un atelier.

Rétracteurs de ceinture, systèmes d'airbags ↪ 40, ↪ 44.

## Désactivation d'airbag

Le pictogramme s'allume en jaune.

Il s'allume pendant environ 60 secondes après avoir mis le contact. L'airbag de passager avant est activé.

Le pictogramme s'allume en jaune.

L'airbag de passager avant est désactivé ↪ 49.

### ⚠ Danger

Risque de blessure mortelle pour un enfant placé dans un système de sécurité pour enfant quand le l'airbag pour passager avant est activé.

Risque de blessure mortelle pour un adulte quand le l'airbag pour passager avant est désactivé.

## Système de charge

Le pictogramme s'allume en rouge.

S'allume lorsque le contact est mis et s'éteint peu après la mise en marche du moteur.

### S'il s'allume lorsque le moteur tourne

S'arrêter, couper le moteur. La batterie de véhicule ne se charge pas. Le refroidissement du moteur peut être interrompu. L'unité de servofrein peut cesser de fonctionner. Prendre contact avec un atelier.

### Témoin de dysfonctionnement

 s'allume ou clignote en jaune.

S'allume lorsque le contact est mis et s'éteint peu après la mise en marche du moteur.

### S'il s'allume lorsque le moteur tourne

Défaillance dans le système d'épuration des gaz d'échappement. Les valeurs des gaz d'échappement autorisées peuvent être dépassées. Prendre immédiatement contact avec un atelier.

### Il clignote lorsque le moteur tourne

Défaillance pouvant endommager le catalyseur. Relâcher l'accélérateur jusqu'à ce que le témoin cesse de clignoter. Prendre immédiatement contact avec un atelier.

### Prochain entretien du véhicule

 s'allume en jaune.

De plus, un message d'avertissement est affiché sur le centre d'informations du conducteur.

Le véhicule a besoin d'un entretien.

Prendre contact avec un atelier.

Messages du véhicule ⇨ 107.

### Système de freinage et d'embrayage

 s'allume en rouge.

Le niveau de liquide de frein et d'embrayage est trop bas ⇨ 196.

### Attention

S'arrêter. Interrompre immédiatement le trajet. Prendre contact avec un atelier.

Il s'allume après avoir mis le contact, lorsque le frein de stationnement manuel est serré ⇨ 155.

### Actionner la pédale

 s'allume ou clignote en jaune.

### Allumé

La pédale d'embrayage doit être enfoncée pour démarrer le moteur en mode Autostop. Système Stop/Start ⇨ 140.

### Clignotement

La pédale d'embrayage doit être relâchée pour un démarrage principal du moteur ⇨ 18, ⇨ 139.

Sur certaines versions, le message d'actionnement de la pédale est indiqué au niveau du centre d'informations du conducteur ⇨ 107.

## Antiblocage de sécurité (ABS)

 s'allume en jaune.

Il s'allume pendant quelques secondes après avoir mis le contact. Le système est opérationnel dès que le témoin s'éteint.

Si le témoin ne s'éteint pas au bout de quelques secondes ou s'il s'allume en cours de route, l'ABS présente un défaut. Le dispositif de freinage continue à fonctionner mais sans régulation ABS.

Antiblocage de sécurité ⇨ 154.

## Changement de rapport

Lorsqu'il est recommandé de passer au rapport de vitesse supérieure pour permettre d'effectuer des économies de carburant, ▲ est affiché avec le chiffre la vitesse la plus élevée suivante.

## Direction assistée

 s'allume en jaune.

## S'allume en cas de performance réduite de direction assistée

Une performance réduite de la direction assistée est due à la surchauffe du système. Le témoin s'éteint lorsque le système a refroidi.

Système Stop/Start ⇨ 140.

## S'allume en cas de direction assistée désactivée

Dysfonctionnement de la direction assistée. Prendre contact avec un atelier.

## et allumés simultanément

Le système de direction assistée doit être étalonné, étalonnage du système ⇨ 157.

## Avertissement de franchissement de ligne

 s'allume en vert ou clignote en jaune.

## S'allume en vert

Le système est sous tension et prêt à fonctionner.

## Clignote en jaune

Le système détecte un changement de file inattendu.

Avertissement de franchissement de ligne ⇨ 181

## Aide au stationnement par ultrasons

 s'allume en jaune.

Défaillance dans le système

ou

Défaillance en raison de capteurs encrassés ou couverts de givre ou de neige

ou

Interférences dues à des sources d'ultrasons externes. Une fois ces sources d'interférences éliminées, le système fonctionne de nouveau correctement.

Faire remédier à la cause du problème par un atelier.

Aide au stationnement à ultrasons ⇨ 164.

## Electronic Stability Control et système antipatinage

 clignote ou s'allume en jaune.

### Clignotement

Le système est enclenché activement. La puissance du moteur peut être réduite et le véhicule peut être légèrement freiné automatiquement.

### Allumé

Présence d'une défaillance dans le système. Un code ou message d'avertissement s'affiche sur le centre d'informations du conducteur. Il est possible de poursuivre la route. Le système n'est pas opérationnel. La stabilité de conduite peut toutefois être dégradée suivant l'état de la chaussée.

Faire remédier à la cause du problème par un atelier.

Electronic Stability Control ↗ 157, système antipatinage ↗ 156.

### Préchauffage

 s'allume en jaune.

Le préchauffage est activé. Il s'enclenche uniquement lorsque la température extérieure est basse.

## Filtre à particules (pour diesel)

 s'allume ou clignote en jaune.

Le filtre à particules doit être nettoyé.

Continuer à conduire jusqu'à ce que  s'éteigne. Si possible, ne pas laisser le régime moteur descendre sous la barre des 2000 tr/min.

### Allumé

Le filtre à particules est rempli. Lancer le processus de nettoyage dès que possible.

### Clignotement

Le niveau maximum de remplissage du filtre a été atteint. Lancer immédiatement le processus de nettoyage pour éviter d'endommager le moteur.

Filtre à particules (pour diesel) ↗ 144, système Stop-Start ↗ 140.

## Système de surveillance de la pression des pneus

 s'allume ou clignote en jaune.

### Allumé

Perte de pression des pneus. S'arrêter immédiatement et vérifier la pression de gonflage.

### Clignotement

Défaillance dans le système ou montage d'une roue sans capteur de pression (par exemple roue de secours). Après 60 - 90 secondes, le témoin s'allume en continu. Prendre contact avec un atelier.

Système de surveillance de la pression des pneus ↗ 216.

## Pression d'huile moteur

 s'allume en rouge.

S'allume lorsque le contact est mis et s'éteint peu après la mise en marche du moteur.

## S'il s'allume lorsque le moteur tourne

### Avertissement

La lubrification du moteur peut être interrompue. Cela peut entraîner des dégâts au moteur et/ou un blocage des roues motrices.

1. Enfoncer l'embrayage.
2. Passer le levier sélecteur sur neutre.
3. Quitter le trafic le plus rapidement possible sans gêner les autres véhicules.
4. Couper le contact.

### ⚠ Attention

Quand le moteur est arrêté, il faut exercer des efforts plus importants pour freiner et manœuvrer le volant.

Au cours d'un Autostop, le servo-frein reste opérationnel.

Ne pas ôter la clé tant que le véhicule n'est pas à l'arrêt, afin d'éviter tout enclenchement inopiné de l'antivol de direction.

Vérifier le niveau d'huile avant de prendre contact avec un atelier  
 ⇨ 193.

## Niveau bas de carburant

🛢 s'allume ou clignote en jaune.

### Allumé

Le niveau dans le réservoir à carburant est trop bas.

### Clignotement

Réserve de carburant épuisée. Faire le plein immédiatement. Ne jamais rouler jusqu'à ce que le réservoir soit vide.

Catalyseur ⇨ 145.

Purge d'air du circuit de gazole (diesel) ⇨ 199.

## Blocage de démarrage

🚗 clignote en jaune.

Défaillance dans le blocage du démarrage. Il est impossible de démarrer le moteur.

## Puissance réduite du moteur

🚗 s'allume en jaune.

La puissance du moteur est limitée. Prendre contact avec un atelier.

## Arrêt automatique

### Autostop actif

(A) s'allume en rouge ou blanc.

Le moteur est en Autostop.

Système Stop/Start ⇨ 140.

## Éclairage extérieur

➤ s'allume en vert.

Les feux extérieurs sont allumés  
 ⇨ 115.

## Feux de route

☰D s'allume en bleu.

Il s'allume quand les feux de route sont allumés ou en cas d'appel de phares ⇨ 116.

## Feux de route automatiques

☰C s'allume en vert.

Les feux de route automatiques sont activés ⇨ 118.

## Antibrouillard

⌘D s'allume en vert.

Les phares antibrouillard sont allumés ⇨ 121.

## Feu antibrouillard arrière

⌘⌘ s'allume en jaune.

Le feu antibrouillard arrière est allumé ⇨ 121.

## Régulateur de vitesse

⌘ s'allume en blanc ou en vert.

### S'allume en blanc

Le système est sous tension.

### S'allume en vert

Le régulateur de vitesse est activé.

Régulateur de vitesse ⇨ 158.

## Véhicule détecté à l'avant

⌘ s'allume en vert.

Un véhicule est détecté en avant dans la même file.

Alerte de collision avant ⇨ 161.

## Limiteur de vitesse

L'activation du limiteur de vitesses est signalée par l'allumage du ⌘ sur le centre d'informations du conducteur. Régler la vitesse qui est indiquée près du symbole ⌘.

Limiteur de vitesse ⇨ 160.

## Assistant de détection des panneaux routiers

⌘ affiche les panneaux routiers détectés sous forme de témoin de commande.

Assistant de détection des panneaux routiers ⇨ 177.

## Porte ouverte

⌘ allumé.

Une des portes ou le hayon est ouvert.

## Affichages d'information

### Centre d'informations du conducteur

Le centre d'informations du conducteur (CIC) se trouve dans le combiné d'instruments.

En fonction de la version et de l'équipement, le centre d'informations du conducteur (CIC) est disponible avec un affichage de niveau de base, de mi-niveau ou de niveau supérieur.

Les boutons sur la manette de clavier permettent de sélectionner les pages suivantes sur le centre d'informations du conducteur :

- compteur kilométrique journalier ↻ 86
- informations et réglages du véhicule, voir ci-dessous
- informations sur le trajet/carburant, voir ci-dessous

- informations économiques, voir ci-dessous

- l'information de navigation

Selon l'équipement du véhicule, les indications suivantes s'affichent :

- messages d'avertissement ↻ 107
- indication de rapport de vitesse ↻ 95
- indication du mode d'entraînement ↻ 146, ↻ 151
- avertissement de pression des pneus ↻ 216
- indication de rappel de ceinture de sécurité ↻ 92
- indication d'autostop ↻ 140
- informations sur le service ↻ 94

### Affichage de niveau de base

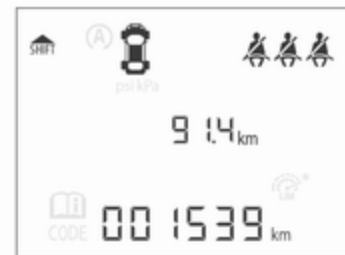

Sélectionner les sous-pages en tournant la molette de la manette des cli-gnotants. Les sous-pages pouvant être sélectionnées sont :

- indication de durée de vie de l'huile moteur
- indication de pression de pneus
- charge des pneus
- choix des unités
- réglages de langue, si Infotainment System n'est pas disponible

- horloge, si Infotainment System n'est pas disponible
- température extérieure, si Infotainment System n'est pas disponible

Certaines des fonctions affichées peuvent être différentes selon que le véhicule est en mouvement (conduit) ou immobile.

### Affichage de mi-niveau

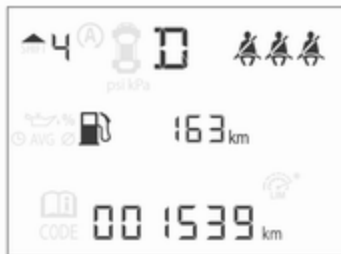

Les pages de menu de l'affichage du mi-niveau sont sélectionnées en appuyant sur le bouton **MENU** du levier des clignotants.

Les pages du menu pouvant être sélectionnées de l'affichage de mi-niveau sont :

- Menu **Compteur**, voir ci-dessous
- Menu **Options véhicule**, voir ci-dessous

Certaines des fonctions affichées peuvent être différentes selon que le véhicule est en mouvement (conduit) ou immobile. Certaines fonctions sont uniquement disponibles lorsque le véhicule est en train d'être conduit.

### Affichage de niveau supérieur



Les pages de menu de l'affichage du niveau supérieur sont sélectionnées en appuyant sur le bouton **MENU** du levier des clignotants. Les symboles du menu principal sont indiqués sur la ligne supérieure de l'affichage :

- Menu **Compteur**, voir ci-dessous
- Menu **Options véhicule**, voir ci-dessous
- Menu **Eco**, voir ci-dessous

Certaines des fonctions affichées peuvent être différentes selon que le véhicule est en mouvement (conduit) ou immobile. Certaines fonctions sont uniquement disponibles lorsque le véhicule est en train d'être conduit.

### Sélection des menus et des fonctions

Les menus et les fonctions peuvent être sélectionnés via les boutons sur la manette des clignotants.



Appuyer sur le bouton **MENU** pour passer d'un menu principal à l'autre ou pour revenir au niveau de menu directement supérieur à partir d'un sous-menu.

Faire tourner la molette de réglage pour sélectionner une sous-page du menu principal ou sélectionner une valeur numérique.

Appuyer sur le bouton **SET/CLR** pour sélectionner et confirmer une fonction.

Les messages de véhicule et d'entretien s'affichent sur le CIC en cas de besoin. Confirmer les messages en appuyant sur le bouton **SET/CLR**. Messages du véhicule ↪ 107.

### Menu de trajet

Appuyer sur le bouton **MENU** pour sélectionner la page d'informations **Compteur**.

Tourner la molette pour sélectionner une sous-page.

La liste suivante contient toutes les pages possibles du menu de trajet. Certaines pages peuvent être indisponibles pour votre véhicule particulier.

Suivre les instructions données dans les sous-menus.

- compteur kilométrique journalier 1
- compteur kilométrique journalier 2
- consommation de carburant moyenne 1
- consommation de carburant moyenne 2
- vitesse numérique
- autonomie en carburant

- consommation de carburant instantanée
- vitesse moyenne du véhicule
- horloge
- température
- page vide

La sélection et les indications peuvent varier entre les affichages de niveau et de niveau supérieur.

### Compteur kilométrique journalier 1 et 2

Le compteur kilométrique journalier affiche la distance actuelle depuis une réinitialisation.

Le compteur kilométrique journalier affiche une distance maximale de 2 000 km, puis revient à 0.

Tourner la molette de réglage pour choisir entre le compteur kilométrique journalier 1 et 2.

Lorsque cette page est affichée, appuyer quelques secondes sur le bouton **SET/CLR** pour réinitialiser.

La consommation de carburant moyenne 1 et 2 est affichée simultanément ensemble avec le compteur kilométrique journalier 1 et 2.

Les informations sur le trajet 1 et 2 peuvent être réinitialisées séparément avec l'affichage respectif actif.

### **Consommation de carburant moyenne 1 et 2**

Affichage de la consommation moyenne. La mesure peut être redémarrée à tout moment et elle commence par une valeur par défaut.

Lorsque cette page est affichée, appuyer quelques secondes sur le bouton **SET/CLR** pour réinitialiser.

Le compteur kilométrique journalier 1 et 2 est affiché simultanément ensemble avec la consommation de carburant moyenne 1 et 2.

Les informations sur le trajet 1 et 2 peuvent être réinitialisées séparément avec l'affichage respectif actif.

### **Vitesse numérique**

Affichage numérique de la vitesse instantanée.

### **Autonomie en carburant**

L'autonomie est calculée à partir du contenu du réservoir et de la consommation actuelle. L'affichage donne des valeurs moyennes.

Après avoir rajouté du carburant, l'autonomie est automatiquement mise à jour après un bref instant.

Lorsque le niveau de carburant du réservoir est bas, un message s'affiche et le témoin  de la jauge à carburant s'allume.

Lorsque le réservoir doit être rempli immédiatement, un message d'avertissement s'affiche et reste affiché à l'écran. En plus, le témoin  clignote dans la jauge  $\rightarrow$  97.

### **Consommation de carburant instantanée**

Affichage de la consommation instantanée.

### **Vitesse moyenne du véhicule**

Affichage de la vitesse moyenne. La mesure peut être redémarrée à tout moment.

Lorsque cette page est affichée, appuyer quelques secondes sur le bouton **SET/CLR** pour réinitialiser.

### **Horloge**

Affichage de l'heure réelle.

Uniquement indiqué si Infotainment System n'est pas disponible.

### **Température**

Affichage de la température extérieure actuelle.

Uniquement indiqué si Infotainment System n'est pas disponible.

### **Page vide**

Affiche une page vide sans aucune information.

### **Menu véhicule**

Appuyer sur le bouton **MENU** pour sélectionner le menu **Menu informations véhicule**.

Tourner la molette pour sélectionner une sous-page.

La liste suivante contient toutes les pages possibles du menu véhicule. Certaines pages peuvent être indisponibles pour votre véhicule particulier.

Suivre les instructions données dans les sous-menus.

- unité
- avertissement de vitesse
- durée de vie de l'huile restante
- pression des pneus
- charge des pneus
- distance de suivi
- assistant de détection des panneaux routiers
- langue

La sélection et les indications peuvent varier entre les affichages de mi-niveau et de niveau supérieur.

### Unité

Appuyer sur le bouton **SET/CLR** lorsque la page s'affiche. Sélectionner les mesures impériales (unité 1) ou mé-

triques (unité 3) en tournant la molette de réglage. Appuyer sur **SET/CLR** pour régler l'unité.

### Avertissement de vitesse



L'avertissement d'excès de vitesse affiche des alarmes lorsqu'une vitesse définie est dépassée.

Pour régler l'avertissement d'excès de vitesse, appuyer sur **SET/CLR** pendant que la page est affichée. Tourner la molette de réglage pour sélectionner la valeur. Appuyer sur **SET/CLR** pour régler la vitesse.

Si la limite de vitesse sélectionnée est dépassée, un signal sonore retentit. Une fois la vitesse réglée, cette fonction peut être désactivée en appuyant sur **SET/CLR** pendant l'affichage de cette page.

### Durée de vie de l'huile restante

Indique une estimation de la durée de vie utile de l'huile. Le chiffre en % correspond à la durée de vie restante actuelle de l'huile et indique quand l'huile moteur et le filtre doivent être changés ⇨ 88.

### Pression des pneus

La pression de tous les pneus s'affiche sur cette page pendant la conduite ⇨ 216.

### Charge de pneus

L'affichage de charge des pneus sélectionne la catégorie de pression de pneu **Léger**, **Eco** ou **Max** conformément à la pression de gonflage réelle des pneus. Pour sélectionner la catégorie, tourner la molette de réglage. Appuyer sur **SET/CLR** pour régler la catégorie ⇨ 216.

### Distance de suivi

Affiche la distance en secondes par rapport au précédent véhicule en mouvement ↻ 164.

### Assistant de détection des panneaux routiers

Affiche les panneaux routiers détectés sur un tronçon de route actuel ↻ 177.

### Langue

Sélectionner la langue préférée comme langue d'affichage.

Uniquement disponible si le véhicule n'est pas équipé d'un Infotainment System.

### Menu Eco

Appuyer sur le bouton **MENU** pour sélectionner le menu **Menu d'informations ECO**.

Tourner la molette pour sélectionner un sous-menu.

Suivre les instructions données dans les sous-menus.

- Tendance d'économie
- Consommation de carburant
- Consommateurs supérieurs

### Tendance d'économie

Cette page affiche un graphe des dix (10) dernières valeurs de consommation de carburant moyenne enregistrées par 100 km.

Les segments remplis affichent la consommation en étapes de 5 km et affiche l'effet de la topographie ou du comportement de la conduite sur la consommation de carburant.

Le graphe peut être réinitialisé en appuyant sur la touche **SET/CLR**.

### Consommation de carburant

Indique la consommation de carburant moyenne depuis la dernière réinitialisation par le conducteur en comparaison à la valeur de la meilleure consommation de carburant moyenne. La consommation de carburant moyenne peut être réinitialisée en appuyant et maintenant enfoncé la touche **SET/CLR** avec cette page affichée.

Un court enfoncement de la touche **SET/CLR** permet de modifier la distance sur 10, 25 ou 50 km.

La valeur de la consommation instantanée est également affichée.

### Consommateurs supérieurs

La liste des consommateurs de confort les plus importants actuellement activés est affichée par ordre décroissant. L'économie de carburant pouvant être potentiellement réalisée est indiquée. Un consommateur qui a été désactivé s'effacera de la liste et la valeur de la consommation sera réinitialisée.

Dans des conditions de conduite sporadiques, le moteur va activer automatiquement la lunette arrière chauffante pour augmenter la charge du moteur. Dans ce cas, la lunette arrière chauffante est indiquée comme l'un des consommateurs les plus importants, sans être activée par le conducteur.

## Affichage d'informations en couleur

Selon sa configuration, le véhicule possède un affichage d'informations en couleur avec fonctionnalité tactile.



L'affichage d'informations en couleur avec fonctionnalité tactile indique, en couleur :

- l'heure ↻ 83
- la température extérieure ↻ 82
- la date ↻ 83
- indication caméra arrière ↻ 175

- les instructions de l'aide au stationnement et du système avancé d'assistance au stationnement ↻ 164
- les réglages de climatisation électronique ↻ 130
- Infotainment System, voir la description dans le manuel de l'Infotainment System
- les messages du système
- les messages du véhicule ↻ 107
- les réglages de personnalisation du véhicule ↻ 111

Le type des informations et leur affichage dépend des réglages effectués.

### Sélection des menus et des réglages

Les menus et réglages peuvent être sélectionnés via l'écran tactile.





Appuyer sur le bouton  : la page **Home** s'affiche.

Appuyer sur l'icône d'écran **Paramètres** : la page de menu **Paramètres** s'affiche. Sélectionner un paramètre en appuyant.

Appuyer une nouvelle fois sur la sélection pour confirmer un réglage ou une valeur.

Appuyer sur le bouton d'affichage  pour quitter un menu ou un réglage sans modification ou pour supprimer le dernier caractère d'une séquence.

Pour quitter le menu **Paramètres**, appuyer sur le bouton d'affichage  par étapes ou appuyer sur le bouton  après avoir confirmé les modifications.

Personnalisation du véhicule  111.





Réglages mémorisés  23.

## Affichage graphique des informations

Selon sa configuration, le véhicule possède un affichage graphique des informations.



L'affichage d'informations graphique indique :

- l'heure  83
- la température extérieure  82
- la date  83
- les réglages de climatisation électronique  130
- Infotainment System, voir la description dans le manuel de l'Infotainment System
- les réglages de personnalisation du véhicule  111

## Sélection des menus et des réglages

Les menus et réglages sont accessibles via l'affichage.

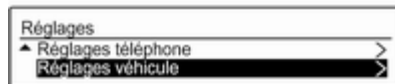

Appuyer sur le bouton **CONFIG** : La page de menu **Réglages** s'affiche.

Tourner le bouton **MENU-TUNE** pour sélectionner un réglage ou une valeur.

Appuyer sur le bouton **MENU-TUNE** pour confirmer un réglage ou une valeur.

Appuyer sur le bouton **BACK** pour quitter un menu ou un réglage sans modification ou pour supprimer le dernier caractère d'une séquence. Appuyer sur le bouton pendant quelques secondes pour effacer l'ensemble de la saisie.

Pour quitter le menu **Réglages**, appuyer sur le bouton **BACK** par étapes ou appuyer sur le bouton **CONFIG** après avoir confirmé les modifications.

Personnalisation du véhicule  111.

Réglages mémorisés  23.

## Messages du véhicule

Les messages sont principalement signalés dans le centre d'informations du conducteur (DIC). Dans certains cas, ils s'accompagnent d'un signal sonore d'avertissement.



Enfoncer le bouton **SET/CLR**, le bouton **MENU** ou tourner la molette de réglage pour confirmer un message.

### Messages du véhicule sur un affichage de niveau de base et de mi-niveau

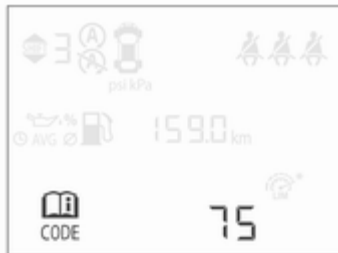

Les messages du véhicule sont affichés sous forme de codes chiffrés.

#### N° Message du véhicule

- 1 Remplacer l'huile moteur
- 3 Niveau de liquide de refroidissement trop bas
- 4 Climatisation arrêtée
- 5 Volant bloqué

#### N° Message du véhicule

- 7 Tourner le volant, couper le contact puis le remettre
- 9 Tourner le volant, redémarrer le moteur
- 12 Véhicule surchargé
- 13 Surchauffe du compresseur
- 15 Défaillance du troisième feu stop
- 16 Défaillance de feu stop
- 17 Dysfonctionnement de réglage des phares
- 18 Défaillance du feu de croisement gauche
- 19 Défaillance du feu antibrouillard arrière
- 20 Défaillance du feu de croisement droit
- 21 Défaillance du feu de position gauche

<b>N°</b>	<b>Message du véhicule</b>	<b>N°</b>	<b>Message du véhicule</b>	<b>N°</b>	<b>Message du véhicule</b>
22	Défaillance du feu de position droit	32	Vérifier le clignotant droit de la remorque	57	Déséquilibre des pressions de gonflage sur l'essieu arrière
23	Défaillance du feu de recul	33	Vérifier le feu antibrouillard arrière de la remorque	58	Pneus sans capteur TPMS détectés
24	Défaillance de l'éclairage de plaque	34	Vérifier les feux arrière de la remorque	59	Ouvrir, puis fermer la vitre côté conducteur
25	Défaillance du clignotant avant gauche	35	Remplacer la pile de la télécommande radio	60	Ouvrir, puis fermer la vitre côté passager
26	Défaillance du clignotant arrière gauche	48	Nettoyer le détecteur de zone d'angle mort	65	Tentative de vol
27	Défaillance du clignotant avant droit	49	Avertissement de franchissement de ligne non disponible	66	Maintenance de l'alarme antivol
28	Défaillance du clignotant arrière droit	53	Serrer le bouchon de carburant	67	Maintenance du blocage de direction
29	Vérifier les feux stop de la remorque	54	Eau dans le filtre à gazole (diesel)	68	Maintenance de la direction assistée
30	Vérifier le feu de recul de la remorque	55	Le filtre à particules est plein ↻ 144	75	Maintenance de la climatisation
31	Vérifier le clignotant gauche de la remorque	56	Déséquilibre des pressions de gonflage sur l'essieu avant	76	Entretien du détecteur de zone d'angle mort
				79	Appoint d'huile moteur
				81	Maintenance de la transmission

## N° Message du véhicule

- 82 Changer prochainement l'huile moteur
- 84 Puissance du moteur réduite
- 89 Entretien du véhicule sous peu
- 94 Passer à la position de stationnement avant de quitter le véhicule
- 95 Maintenance d'airbag
- 128 Capot ouvert
- 134 Défaillance de l'aide au stationnement, nettoyer le pare-chocs
- 136 Entretien de l'aide au stationnement
- 145 Vérifier le niveau bas de liquide de lave-glace
- 174 Batterie du véhicule faible
- 258 Aide au stationnement désactivé

## Messages du véhicule sur un affichage de niveau supérieur

Les messages du véhicule sont affichés sous forme de textes. Suivre les instructions données dans les messages.

Le système affiche des messages relatifs aux domaines suivants :

- messages de service ;
- niveaux des liquides ;
- alarme antivol
- freins ;
- systèmes de contrôle de conduite ;
- régulateur de vitesse, limiteur de vitesse ;
- alerte de collision avant ;
- systèmes d'aide au stationnement ;
- éclairage, remplacement d'ampoules ;
- système d'essuie-glace/lave-glace ;
- portes, vitres ;
- alerte d'angle mort latéral ;
- assistant de détection des panneaux routiers

- avertissement de franchissement de ligne ;
- télécommande radio ;
- ceintures de sécurité ;
- systèmes d'airbags ;
- moteur et boîte de vitesses ;
- pression des pneus
- filtre à particules (pour diesel) ;
- état de la batterie du véhicule.

## Messages du véhicule sur l'affichage d'informations couleurs

Certains messages importants apparaissent en outre dans l'affichage d'informations en couleur. Certains messages apparaissent simplement pendant quelques secondes.

## Signaux sonores

### Lors du démarrage du moteur ou en roulant

Un seul signal sonore sera émis à la fois.

Le signal sonore indiquant des ceintures de sécurité débouclées aura la priorité sur tout autre signal sonore.

- en cas de ceinture de sécurité non bouclée ;
- si une porte ou le hayon n'est pas correctement fermé lors du démarrage ;
- si une vitesse donnée est dépassée alors que le frein de stationnement est serré ;
- si une vitesse programmée est dépassée ;
- si un message d'avertissement apparaît dans le centre d'informations du conducteur (CIC) ou l'affichage d'informations ;
- si l'aide au stationnement détecte un objet ;
- si un changement de file inattendu se produit ;
- si la marche arrière est engagée et le support arrière est déployé ;
- si le filtre à particules pour diesel a atteint son niveau de remplissage maximal.

### **Quand le véhicule est à l'arrêt et/ou que la porte du conducteur est ouverte**

- si la clé de contact est dans la serrure de contact ;
- avec l'éclairage extérieur allumé.

### **Pendant un Autostop**

- Lorsque la porte du conducteur est ouverte.

## **Tension de pile**

### **Affichage de niveau supérieur**

Lorsque la tension de la batterie du véhicule est faible, un message d'avertissement s'affiche sur le centre d'informations du conducteur.

### **Affichage de niveau de base et de mi-niveau**

Lorsque la tension de la batterie du véhicule est faible, un code d'avertissement 174 s'affiche sur le centre d'informations du conducteur.

1. Arrêter immédiatement tout consommateur électrique qui n'est pas nécessaire à la sécurité lors

de la conduite du véhicule, le chauffage de siège, le chauffage de pare-brise et de lunette par ex., ou tout autre consommateur électrique.

2. Charger la batterie du véhicule en conduisant continuellement pendant un certain temps ou en utilisant un chargeur de batterie.

Le message d'avertissement ou le code d'avertissement s'effaceront une fois que le moteur a été démarré deux fois consécutivement sans chute de tension.

Si la batterie du véhicule ne peut pas être rechargée, faire remédier à la cause du problème par un atelier.

## Personnalisation du véhicule

Le comportement du véhicule peut être personnalisé en modifiant les réglages dans l'affichage d'informations.

Certains réglages spécifiques à différents conducteurs peuvent être mémorisés individuellement dans chacune des clés du véhicule. Réglages mémorisés ↗ 23.

Selon l'équipement du véhicule et la législation spécifique de certains pays, certaines des fonctions décrites peuvent ne pas être disponibles.

Certaines fonctions sont uniquement affichées ou activées quand le moteur tourne.

### Paramétrages personnels Affichage d'informations graphique

Appuyer sur la touche **CONFIG** pour accéder au menu Réglages.

Tourner la commande **MENU-TUNE** jusqu'au menu de configuration désiré et appuyer sur la touche **MENU-TUNE**.



Les réglages suivants peuvent être sélectionnés :

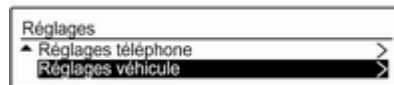

- Langues (Languages)
- Heure Date

- Réglages radio
- Réglages téléphone
- Réglages véhicule

Dans les sous-menus correspondants, il est possible de changer les réglages suivants :

### Langues (Languages)

Sélection de la langue désirée.

### Heure Date

Voir Horloge ↗ 83.

### Réglages radio

Voir le manuel de l'Infotainment System pour de plus amples informations.

### Réglages téléphone

Voir le manuel de l'Infotainment System pour de plus amples informations.

### Réglages véhicule

- Qualité air et climatisation

**Vitesse auto. ventilateur** : modifie le débit d'air de la commande de climatisation dans l'habitacle, en mode automatique.

**Mode Climatisation** : Commande l'état du compresseur de refroidissement au démarrage du véhicule. Le dernier réglage (recommandé) ou, au démarrage du véhicule, est toujours ON (en fonction) ou toujours OFF (hors fonction).

**Désembuage arrière auto.** : active automatiquement la lunette arrière chauffée.

#### ■ Réglages confort

**Vol. avertissement sonore** : change le volume des signaux sonores.

**Personnalis. par conducteur** : active ou désactive la fonction de personnalisation.

**Essuie-glace arr. mar arrière** :

Active ou désactive la mise en marche automatique de l'essuie-glace arrière quand la marche arrière est engagée.

#### ■ Aide stationnement/détection colli.

**Aide au stationnement** : active ou désactive l'aide au stationnement par ultrasons. L'activation peut être sélectionnée avec ou sans attelage de remorque fixé.

**Alerte angle mort de côté** : change les réglages pour le système d'alerte d'angle mort latéral.

#### ■ Éclairage véhicule

**Éclair. phares en déverrouill.** :

Active ou désactive l'éclairage pour entrer dans le véhicule.

**Éclair. après sortie véhicule** :

Active ou désactive l'éclairage pour quitter le véhicule et modifie sa durée.

#### ■ Réglages verrouillages élec. portes

**Verrouillage auto portes** : active ou désactive la fonction de verrouillage automatique des portes après la mise en marche du moteur.

**Antiverr. avec porte ouverte** : active ou désactive la fonction de verrouillage quand l'une des portes est ouverte.

**Verrouillage portes tempo.** : active ou désactive la fonction de verrouillage temporisé des portes. Cette option de menu est affichée lorsque

**Antiverr. avec porte ouverte** est désactivé. Verrouillage central ↻ 23.

#### ■ Téléverr/télédeverr télé démarrage

**Retour info télédeverrouill.** :

Active ou désactive la confirmation du verrouillage par les feux de détresse pendant le déverrouillage.

**Déverr. porte clé passive** : modifie la configuration du déverrouillage de la porte conducteur uniquement ou de tout le véhicule.

**Reverrouillage auto. portes** : active ou désactive la fonction de déverrouillage automatique après déverrouillage sans ouverture du véhicule.

#### ■ Restaurer réglages par défaut :

Réinitialise tous les réglages à leur valeur par défaut.

### Paramétrages personnels

#### Affichage d'informations couleurs

Quand le système audio est allumé, appuyer sur le bouton  du panneau de commande.



Appuyer sur **Paramètres**.

Les réglages suivants peuvent être sélectionnés :



- Réglages heure et date
- Réglages radio
- Options de connexion
- Réglages de véhicule
- Langues
- Navigation du texte
- Volume des touches
- Volume démarrage max
- Version de système
- DivX(R) VOD

Dans les sous-menus correspondants, il est possible de changer les réglages suivants :

#### Réglages heure et date

Voir Horloge ↗ 83.

#### Réglages radio

Voir le manuel de l'Infotainment System pour de plus amples informations.

#### Options de connexion

Voir le manuel de l'Infotainment System pour de plus amples informations.

#### Réglages de véhicule

##### ■ Climat & qualité d'air

**Vitesse soufflante automatique :** modifie le débit d'air de la commande de climatisation dans l'habitacle, en mode automatique.

**Mode climatisation :** commande l'état du compresseur de refroidissement au démarrage du véhicule. Le dernier réglage (recommandé) ou, au démarrage du véhicule, est toujours ON (en fonction) ou toujours OFF (hors fonction).

**Désembuage arrière automatique :** active automatiquement la lunette arrière chauffante.

##### ■ Confort & commodité

**Volume du carillon :** change le volume des signaux sonores.

**Personnalisation par conducteur :** active ou désactive la fonction de personnalisation.

**Essuie-glace automatique en marche arrière :** active ou désactive la mise en marche automatique de l'essuie-glace arrière quand la marche arrière est engagée.

### ■ Collision / détection

**stationnement assisté** : active ou désactive l'aide au stationnement par ultrasons. L'activation peut être sélectionnée avec ou sans attelage de remorque fixé.

**Angle mort latéral alerte** : change les réglages pour le système d'alerte d'angle mort latéral.

### ■ Éclairage

**Éclairage de sortie** : active ou désactive l'éclairage pour quitter le véhicule et modifie sa durée.

**Feux localisation véhicule** : active ou désactive l'éclairage d'accueil au véhicule.

### ■ Verrous électriques porte

#### **Verrouillage automatique**

**automatique** : active ou désactive la fonction de verrouillage automatique des portes après la mise en marche du moteur.

**Porte déverrouillée antiverrouillage désactivé** : active ou désactive la fonction de verrouillage quand l'une des portes est ouverte.

#### **Verrouillage de porte temporisé**

: active ou désactive la fonction de verrouillage temporisé des portes. Cette option de menu est affichée lorsque **Porte déverrouillée antiverrouillage désactivé** est désactivé. Verrouillage central ⇨ 23.

### ■ Réglages verrou, déverrou

**Retour feu télédéverrouillage** : active ou désactive la confirmation du verrouillage par les feux de détresse pendant le déverrouillage.

**Télédéverrouillage de porte** : modifie la configuration du déverrouillage de la porte conducteur uniquement ou de tout le véhicule.

**Reverrouiller portes autom.** : active ou désactive la fonction de déverrouillage automatique après déverrouillage sans ouverture du véhicule.

### ■ Réglages usine du véhicule

: restaure les valeurs par défaut des réglages.

### Langues

Sélection de la langue désirée.

### Navigation du texte

Voir le manuel de l'Infotainment System pour de plus amples informations.

### Volume des touches

Voir le manuel de l'Infotainment System pour de plus amples informations.

### Volume démarrage max

Voir le manuel de l'Infotainment System pour de plus amples informations.

### Version de système

Voir le manuel de l'Infotainment System pour de plus amples informations.

### DivX(R) VOD

Voir le manuel de l'Infotainment System pour de plus amples informations.

## Éclairage

Feux extérieurs .....	115
Éclairage intérieur .....	122
Fonctions spéciales d'éclairage .	124

### Feux extérieurs

#### Commutateur d'éclairage



Tourner le commutateur d'éclairage :

- 0** = Éclairage éteint
- ☞☞** = Feux de position
- ☞D** = Phares

Témoin ☞☞☞ 97.

#### Commutateur d'éclairage avec commande automatique des feux



Tourner le commutateur d'éclairage :

**AUTO** = Commande d'éclairage extérieur : les phares s'allument et s'éteignent automatiquement en fonction des conditions de luminosité extérieures

☉ = Activation ou désactivation de la commande automatique des feux. Le commutateur revient sur **AUTO**.

☛☛ = Feux de position

☛☛☛ = Phares

L'état actuel de la commande automatique des feux est affiché dans le centre d'informations du conducteur (CIC).

En mettant le contact, la commande automatique des feux est active.

Lorsque les phares sont allumés, ☛☛☛ s'allume. Témoin ☛☛☛ 97.

### Feux arrière

Les feux arrière sont allumés simultanément avec les phares et les feux de position.

## Commande automatique des feux



Quand la fonction de commande automatique des feux est activée et que le moteur tourne, le système bascule automatiquement entre les feux de jour et les phares en fonction des conditions d'éclairage et de l'information communiquée par le système de détecteur de pluie.

Feux de jour ☛ 118.

## Allumage automatique des phares

En cas de mauvaises conditions d'éclairage, les phares s'allument automatiquement.

De plus, les phares sont allumés si les essuie-glaces de pare-brise ont effectué plusieurs battements.

## Détection de tunnel

Quand le véhicule pénètre dans un tunnel, les phares sont allumés immédiatement.

## Feux de route



Passage des feux de croisement aux feux de route : pousser la manette vers l'avant.

Retour aux feux de croisement : pousser de nouveau la manette vers l'avant ou la tirer vers le volant.

Feux de route automatiques ⇨ 118.

## Appel de phares

Actionner l'appel de phares : tirer la manette vers le volant.

## Réglage de la portée des phares

### Réglage manuel de la portée des phares



Pour adapter la portée des phares en fonction du chargement du véhicule afin d'éviter l'éblouissement : tourner la molette ⇨ dans la position désirée.

- 0 = Sièges avant occupés
- 1 = Tous les sièges occupés
- 2 = Tous les sièges occupés et charge dans le coffre
- 3 = Siège du conducteur occupé et coffre chargé

## Phares pour conduite à l'étranger

Les phares asymétriques assurent une meilleure vue du bord de la route du côté passager.

Dans les pays où le sens de circulation n'est pas le même, il est nécessaire de régler correctement les phares pour ne pas éblouir les véhicules roulant en sens inverse.

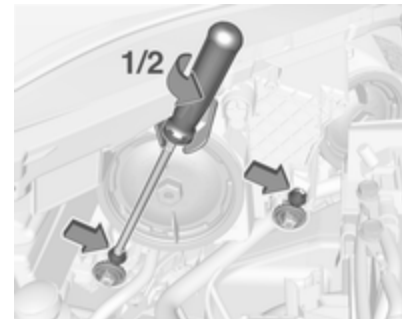

Deux éléments de réglage sont disponibles sur chaque boîtier de phare.

Tourner les deux éléments de réglage de phare sur chaque boîtier de phare d' $1/2$  dans le sens inverse des aiguilles d'une montre à l'aide d'une clé hexagonale de taille six pour régler sur le mode de circulation à droite. Insérer donc la clé comme le montre l'illustration. Un tournevis cruciforme de taille trois peut également être utilisé.

Pour repasser en mode de circulation à gauche, tourner les éléments de réglage d' $1/2$  de tour dans le sens des aiguilles d'une montre.

## Feux de jour

Les feux de jour augmentent la visibilité du véhicule pendant la journée. Ils sont automatiquement allumés lorsque le contact est mis.

### Versions avec commande automatique des feux

Le système bascule automatiquement entre les feux de jour et les phares en fonction des conditions d'éclairage et de l'information communi-

quée par le système de détecteur de pluie. Allumage automatique des feux de croisement ⇨ 116.

## Système d'éclairage au Xénon

Le système d'éclairage au Xénon se compose de

- phares au xénon pour feux de route et feux de croisement
- feux de route automatiques
- éclairage de changement de direction
- fonction de recul

### Phares au xénon

Les phares au Xénon pour feux de route et feux de croisement assurent une meilleure visibilité sous toutes les conditions.

Le fonctionnement est le même que pour les phares halogènes.

Commutateur d'éclairage ⇨ 115, feux de route ⇨ 116, appel de phares ⇨ 117, réglage de la portée des phares ⇨ 117, phares pour conduite à l'étranger ⇨ 117.

Allumage automatique des feux de croisement ⇨ 116.

## Feux de route automatiques

Cette fonction permet d'utiliser l'éclairage au xénon de feux de route comme feux principaux de conduite la nuit et quand la vitesse du véhicule est supérieure à 40 km/h.

Les feux de croisement sont enclenchés automatiquement quand :

- La caméra dans le pare-brise détecte les feux des véhicules précédents ou venant en sens inverse.
- La vitesse du véhicule est inférieure à 20 km/h.
- S'il y a du brouillard ou s'il neige.
- Le véhicule se trouve en zone urbaine.

Si ces dernières conditions ne sont plus rencontrées, le système repasse en feux de route.

**Activation**

Les feux de route automatiques sont allumés en poussant deux fois le levier de clignotant lorsque le véhicule roule à une vitesse supérieure à 40 km/h.

Le témoin vert  $\equiv \text{D}$  est allumé en permanence quand la fonction est activée ; le témoin bleu  $\equiv \text{D}$  s'allume quand les feux de route sont allumés.

Témoin  $\equiv \text{D}$   $\rightarrow$  98.

**Désactivation**

Pousser le levier de clignotant une fois. Elle est aussi désactivée quand les feux antibrouillard avant sont allumés.

Si un appel de phares est effectué alors que les feux de route sont allumés, les feux de route automatiques seront désactivés.

Si un appel de phares est effectué alors que les feux de route sont éteints, les feux de route automatiques restent activés.

Le dernier réglage des feux de route automatique restera actif lors de la prochaine mise de contact.

**Éclairage de changement de direction**

Dans les virages serrés ou lors des changements de direction, en fonction de l'angle de braquage du volant ou des clignotants, un réflecteur supplémentaire, à gauche ou à droite, est activé pour éclairer la route dans la direction du déplacement. Il est activé jusqu'à une vitesse de 40 km/h.

**Fonction de recul**

Si les feux de croisement sont allumés et que la marche arrière est engagée, les deux feux de changement de direction sont allumés. Ils restent allumés pendant 20 secondes après le désengagement de la marche arrière.

## Feux de détresse



Pour l'enclencher, appuyer sur le bouton ▲.

En cas d'accident avec déploiement d'airbag, les feux de détresse sont automatiquement activés.

## Clignotants de changement de direction et de file



Manette vers le = Clignotant droit  
haut

Manette vers le = Clignotant gauche  
bas

En actionnant la manette au-delà de la résistance, le clignotant reste enclenché en permanence. Le clignotant s'éteint automatiquement en redressant le volant.

Pour un triple clignotement, par exemple en cas de changement de file de circulation, pousser la manette jusqu'à sentir une résistance et la relâcher.

Si une remorque est branchée, le clignotant clignote six fois quand la manette est poussée jusqu'au point de résistance, puis relâchée.

Pour un clignotement plus long, pousser la manette jusqu'à sentir une résistance et la maintenir dans cette position.

Arrêter manuellement les clignotants en ramenant la manette dans sa position de départ.

## Phares antibrouillard



Actionnement avec le bouton .

Commutateur d'éclairage en position **AUTO** : l'activation des phares antibrouillard avant allume automatiquement les feux de croisement.

## Feux antibrouillard arrière



Pour l'enclencher, appuyer sur le bouton .

Commutateur d'éclairage en position **AUTO** : l'enclenchement des feux antibrouillard arrière fera automatiquement s'allumer les phares.

## Feux de stationnement



Quand le véhicule est stationné, les feux de stationnement peuvent être allumés d'un côté :

1. Couper le contact.
2. Relever à fond la manette des clignotants (feu de stationnement droit) ou l'abaisser à fond (feu de stationnement gauche).

Confirmation par signal sonore et via le témoin du clignotant correspondant.

## Feux de recul

Le feu de recul s'allume lorsque le contact est mis et que la marche arrière est engagée.

## Lentilles de feu embuées

L'intérieur du boîtier de feu peut s'embuer brièvement si le temps est humide, s'il pleut fortement ou après un lavage de voiture. La buée disparaît rapidement ; pour accélérer le processus, allumer les phares.

## Éclairage intérieur

### Commande d'éclairage du tableau de bord



La luminosité des lampes suivantes peut être réglée quand les feux extérieurs sont allumés :

- éclairage du tableau de bord
- plafonnier
- éclairage véhicule
- affichage d'informations
- commutateurs et éléments de commande éclairés

Tourner la molette  et la maintenir jusqu'à ce que la luminosité souhaitée soit atteinte.

Sur les véhicules dotés d'une commande automatique des feux, la luminosité peut être réglée lorsque l'éclairage extérieur est allumé et que le capteur de luminosité détecte des conditions de nuit.

## Éclairage intérieur

### Plafonnier avant





Actionner le commutateur à bascule :  
 position = allumage automatique  
 centrale à l'ouverture de la  
 porte. S'éteint après un  
 certain délai

appuyer sur I = toujours allumé  
 appuyer sur 0 = toujours éteint

### Plafonnier avant avec spots de lecture

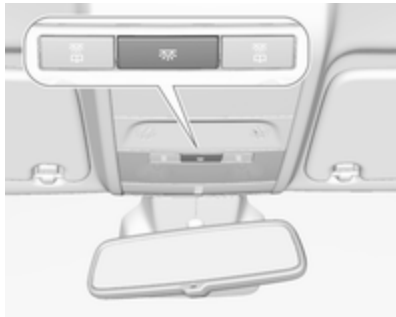
Lors de l'ouverture d'une porte, la lampe de courtoisie s'allume automatiquement et s'éteint après un certain délai.



Appuyer sur  pour allumer et éteindre manuellement la lampe de courtoisie.

Mettre le contact éteindra la lampe de courtoisie.

Lorsque l'éclairage extérieur a déjà été allumé, la lampe de courtoisie s'allumera lorsque le contact est coupé.

#### Remarque

En cas d'accident avec déploiement d'airbag, les plafonniers sont automatiquement allumés.

### Plafonniers arrière



Les lampes gauche et droite peuvent être commandées séparément.

Actionner les commutateurs à bascule :

position = allumage automatique à l'ouverture de la porte.  
 centrale S'éteint après un certain délai

appuyer sur I = toujours allumé  
 appuyer sur 0 = toujours éteint



### Plafonnier

Le spot intégré à l'éclairage au boîtier du rétroviseur intérieur s'allume quand les phares sont allumés.

Le plafonnier éclaire indirectement la console d'indication de changement de rapport.

### Éclairage véhicule

L'éclairage ambiant se compose d'éclairages indirects rouges dans les portes, sur le tableau de bord dessous l'unité de chauffage et de ventilation et dans l'espace pour jambe du

passager. Il peut être atténué à l'aide de la molette  en même temps que l'éclairage du tableau de bord  122.

L'éclairage véhicule s'allume automatiquement lorsque l'allumage est coupé et s'éteint après l'ouverture d'une porte.

## Lampes de lecture



Commandées par les boutons  pour le côté gauche et le côté droit.

## Fonctions spéciales d'éclairage

### Éclairage pour entrer dans le véhicule

#### Éclairage d'accueil

Les lampes suivantes sont allumées pendant un court instant lors du déverrouillage du véhicule avec la télécommande radio :

- phares
- feux arrière
- éclairage de plaque d'immatriculation
- éclairage du tableau de bord
- éclairage intérieur

Certaines fonctions ne peuvent fonctionner que lorsqu'il fait sombre dehors pour repérer plus facilement le véhicule.

Les éclairages s'éteignent dès que la clé de contact est tournée en position 1  138.

L'activation ou la désactivation de cette fonction est modifiable dans l'affichage d'informations.

Personnalisation du véhicule  111.

Les réglages peuvent être mémorisés en fonction de la clé utilisée  23.

Les lampes suivantes s'allument en plus quand la porte du conducteur est ouverte :

- tous les commutateurs
- Centre d'informations du conducteur

### Éclairage pour quitter le véhicule

Les lampes suivantes s'allument si la clé est enlevée du commutateur d'allumage :

- éclairage intérieur
- éclairage du tableau de bord (uniquement lorsqu'il fait sombre)

Il sera automatiquement éteint après une temporisation et sera de nouveau allumé si la porte du conducteur est ouverte.

## Éclairage de chemin

Les phares, les feux arrière et l'éclairage de plaque d'immatriculation éclairent les environs pendant une durée réglable en quittant le véhicule.

### Activation



1. Couper le contact.
2. Retirer la clé de contact.
3. Ouvrir la porte du conducteur.
4. Tirer la manette des clignotants vers le volant.
5. Fermer la porte du conducteur

Si la porte du conducteur n'est pas fermée, la lumière s'éteint au bout de deux minutes.

En tirant la manette de clignotants lorsque la porte conducteur est ouverte, l'éclairage pour quitter le véhicule s'éteint immédiatement.

L'activation, la désactivation et la durée de cette fonction peuvent être modifiées dans l'affichage d'informations. Personnalisation du véhicule ↻ 111.

Les réglages peuvent être mémorisés en fonction de la clé utilisée ↻ 23.

## Protection contre la décharge de la batterie

### Fonction d'état de charge de la batterie du véhicule

La fonction garantit une durée de vie maximale de la batterie du véhicule grâce à un alternateur avec une puissance de sortie réglable et une distribution optimisée de la puissance.

Pour éviter la décharge de la batterie du véhicule en roulant, les systèmes suivants sont automatiquement moins alimentés en deux phases et puis sont finalement arrêtés :

- chauffage auxiliaire ;
- lunette arrière chauffante ;
- pare-brise chauffant ;
- rétroviseurs chauffés ;
- chauffage des sièges ;
- soufflerie.

À la deuxième étape, un message confirmant l'activation de la protection contre la décharge de la batterie du véhicule est affiché sur le centre d'informations du conducteur (CIC).

### Mise à l'arrêt des lampes électriques

Pour éviter la décharge de la batterie du véhicule quand le contact est coupé, certaines lampes intérieures sont automatiquement arrêtées après un certain temps.

## Climatisation

Systèmes de climatisation .....	126
Bouches d'aération .....	134
Maintenance .....	135

## Systèmes de climatisation

### Chauffage et ventilation



Commandes pour :

- température
- vitesse de soufflerie
- répartition de l'air

Lunette arrière chauffante  ↪ 33.

Pare-brise chauffant ↪ 33.

Sièges chauffants  ↪ 40.

 ↪ 40.

Volant chauffé  ↪ 79.

## Température

rouge = chaud

bleu = froid

Le chauffage n'est vraiment efficace que lorsque le moteur a atteint sa température normale de fonctionnement.

## Vitesse de soufflerie

Régler le débit d'air en sélectionnant la vitesse de soufflerie souhaitée.

## Répartition de l'air

 = vers la tête

 = vers la tête et les pieds

 = vers les pieds



 = vers le pare-brise, les vitres latérales avant et les pieds

 = vers le pare-brise et les vitres latérales avant

Des positions intermédiaires sont possibles.

## Désembuage et dégivrage des vitres



- Commutateur de température sur le niveau le plus chaud.
- Régler la vitesse de soufflerie au maximum.
- Régler la commande de répartition de l'air sur .
- Activer la lunette arrière chauffante .



- Ouvrir les bouches d'aération latérales selon les besoins et les diriger vers les vitres latérales.
- Pour réchauffer en même temps l'espace pour les pieds, placer la commande de répartition de l'air sur .

## Climatisation



Commandes pour :

- température
- vitesse de soufflerie
- répartition de l'air

-  = Refroidissement
-  = Recyclage d'air
-  = Lunette arrière chauffante  
↪ 33

Pare-brise chauffant ↪ 33.

Sièges chauffants  ↪ 40.

Volant chauffé  ↪ 79.

## Température

rouge = chaud

bleu = froid

Le chauffage n'est vraiment efficace que lorsque le moteur a atteint sa température normale de fonctionnement.

## Vitesse de soufflerie

Régler le débit d'air en sélectionnant la vitesse de soufflerie souhaitée.

### Répartition de l'air

= vers la tête

= vers la tête et les pieds

= vers les pieds

= vers le pare-brise, les vitres latérales avant et les pieds

= vers le pare-brise et les vitres latérales avant (climatisation activée en fond pour éviter la formation de buée sur les vitres)

Des positions intermédiaires sont possibles.

### Refroidissement



Appuyer sur le bouton pour mettre le refroidissement en marche. L'activation est signalée par l'allumage de la LED dans le bouton. Le refroidissement ne fonctionne que lorsque le moteur est en marche et que le ventilateur de commande de climatisation est en fonction.

Appuyer de nouveau sur le bouton pour arrêter le refroidissement.

Le système de climatisation refroidit et déshumidifie l'air dès que la température extérieure est légèrement supérieure au point de gel. Il peut alors se former de la condensation qui se traduit par un écoulement sous le véhicule.

Si aucun refroidissement ou déshumidification n'est requis, désactiver le système de refroidissement pour économiser le carburant.

Activer le refroidissement peut inhiber les arrêts automatiques.

Système Stop/Start ⇨ 140.

### Recyclage d'air



Appuyer sur le bouton pour activer le mode de recyclage de l'air. L'activation est signalée par l'allumage de la LED dans le bouton.

Appuyer de nouveau sur le bouton pour désactiver le mode de recyclage de l'air.

### ⚠ Attention



Le système de recyclage d'air réduit le renouvellement de l'air intérieur. En utilisation sans refroidissement, l'humidité de l'air augmente et les vitres peuvent se recouvrir de buée. On observe une baisse de la qualité de l'air, ce qui peut se traduire par des signes de fatigue chez les passagers.

Dans des conditions d'air ambiant chaud et très humide, le pare-brise peut s'embuer de l'extérieur quand l'air froid y est dirigé. Si le pare-brise s'embue de l'extérieur, activer l'essuie-glace avant et désactiver .

### Refroidissement maximal



Ouvrir brièvement les vitres pour évacuer rapidement l'air chaud.



- Enclencher le refroidissement .
- Recyclage d'air  enclenché.
- Placer le commutateur de température sur le niveau le plus froid.
- Régler la vitesse de soufflerie au maximum.
- Régler la commande de répartition de l'air sur .
- Ouvrir toutes les bouches.

### Désembuage et dégivrage des vitres



- Commutateur de température sur le niveau le plus chaud.
- Régler la vitesse de soufflerie au maximum.
- Régler la commande de répartition de l'air sur .
- Activer la lunette arrière chauffante .
- Ouvrir les bouches d'aération latérales selon les besoins et les diriger vers les vitres latérales.

**Remarque**

Si le mode de répartition de l'air  est sélectionné lorsque le moteur est en marche, l'Autostop est bloqué avant la sélection d'une autre répartition de l'air.

Si le mode de répartition de l'air  est sélectionné pendant que le moteur est en Autostop, le moteur redémarre automatiquement.

Système Stop/Start ⇨ 140.

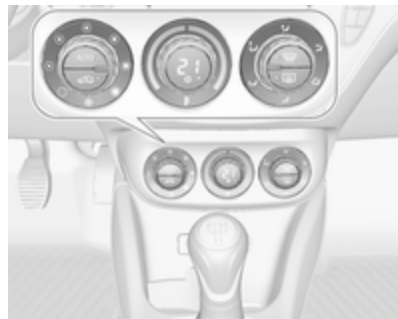
**Climatisation électronique**

Commandes pour :

- Vitesse de soufflerie
- Température
- Répartition de l'air

 = Refroidissement

**AUTO** = Mode Automatique

 = Recyclage d'air manuel

 = Désembuage et dégivrage

 = Lunette arrière chauffante  
⇨ 33

Pare-brise chauffant ⇨ 33

Sièges chauffants  ⇨ 40.

Volant chauffé  ⇨ 79.

En mode de température automatique, la vitesse de la soufflerie et la répartition de l'air sont réglées automatiquement.



Les réglages de climatisation sont indiqués sur l'affichage d'informations. Les modifications de réglage sont rapidement indiquées de manière contextuelle, par-dessus le menu actuellement affiché.

Le système de climatisation automatique fonctionne uniquement avec le moteur en marche.

## Mode Automatique AUTO



Réglage de base en vue d'un confort maximum :

- Appuyer sur le bouton **AUTO**, la répartition de l'air et la vitesse de la soufflante seront réglées automatiquement. L'activation est signalée par l'allumage de la LED dans le bouton.
- Ouvrir toutes les bouches d'aération pour permettre une meilleure répartition d'air en mode Automatique.

- Appuyer sur  pour mettre en route le refroidissement et le désembuage en option. L'activation est signalée par l'allumage de la LED dans le bouton.
- Définir la température présélectionnée à l'aide du bouton rotatif central. La température recommandée est de 22 °C.

### Présélection de la température

Définir la température en tournant le bouton rotatif central jusqu'à la valeur souhaitée. Elle est indiquée dans l'écran du commutateur.

Pour garantir un confort maximal, ne faire varier la température que progressivement.



Si la température minimale **Lo** est réglée, le système de commande de climatisation fonctionne avec sa capacité maximale de refroidissement, si le refroidissement  est activé.



Si la température maximale **Hi** est réglée, la climatisation fonctionne avec sa capacité maximale de chauffage.

### Remarque

Si  est activé, la réduction de la température réglée de l'habitacle peut provoquer le redémarrage du moteur à combustion à partir d'un arrêt automatique ou le blocage d'un arrêt automatique.



## Désembuage et dégivrage des vitres





- Appuyer sur le bouton . L'activation est signalée par l'allumage de la LED dans le bouton.
- La température et la répartition d'air se règlent automatiquement et la soufflerie fonctionne à grande vitesse.
- Activer la lunette arrière chauffante .
- Pour revenir au mode précédent : appuyer sur le bouton , pour revenir en mode Automatique : appuyer sur le bouton **AUTO**.

Le réglage du chauffage automatique de la lunette arrière peut être modifié dans l'affichage d'informations. Personnalisation du véhicule ↪ 111.

### Remarque

Appuyer sur le bouton  pendant que le moteur est en marche interrompt l'Autostop jusqu'à ce que le bouton  soit enfoncé de nouveau.

Si le bouton  est enfoncé alors que le ventilateur est allumé et que le moteur tourne, l'arrêt automatique sera interdit jusqu'à ce que le bouton  soit à nouveau enfoncé ou que le ventilateur soit arrêté.

Appuyer sur le bouton  pendant que le moteur est en Autostop redémarre automatiquement le moteur.

Appuyer sur le bouton  pendant que le ventilateur est allumé et que le moteur est en Autostop redémarre automatiquement le moteur.

Système Stop/Start ↪ 140.

## Réglages manuels

Les réglages de la climatisation peuvent être modifiés en actionnant les boutons et les boutons rotatifs comme suit. Une modification de réglage désactivera le mode Automatique.

### Vitesse de soufflerie



Tourner le bouton rotatif gauche pour réduire ou augmenter la vitesse de soufflerie. La vitesse de soufflerie est indiquée dans l'affichage d'informations.

Bouton tourné sur  : soufflerie et refroidissement arrêtés.

Pour revenir en mode Automatique : Appuyer sur le bouton **AUTO**.

## Répartition de l'air



Tourner le bouton rotatif droit jusqu'au réglage souhaité. Le réglage est indiqué dans l'affichage d'informations.

 = vers les pieds

 = vers le pare-brise, les vitres latérales avant et les pieds

 = vers le pare-brise et les vitres latérales avant (climatisation activée en fond pour éviter la formation de buée sur les vitres)

 = vers la tête via les bouches d'aération réglables

 = vers la tête et les pieds

Revenir à la répartition automatique de l'air : appuyer sur le bouton **AUTO**.

## Refroidissement



Appuyer sur le bouton  pour mettre le refroidissement en marche. L'activation est signalée par l'allumage de la LED dans le bouton. Le refroidissement ne fonctionne que lorsque le moteur est en marche et que le ventilateur de commande de climatisation est en fonction.

Appuyer de nouveau sur le bouton  pour arrêter le refroidissement.

Le système de climatisation refroidit et déshumidifie l'air dès que la température extérieure est légèrement supérieure au point de gel. Il peut alors se former de la condensation qui se traduit par un écoulement sous le véhicule.

Si aucun refroidissement ou déshumidification n'est requis, désactiver le système de refroidissement pour économiser le carburant.

Lorsque le système de refroidissement est coupé, le système de climatisation ne demandera aucun redémarrage du moteur pendant un Auto-stop. Exception : le système de dégivrage est activé et un redémarrage est exigé, car la température extérieure est supérieure à 0 °C.

Le statut du fonctionnement de refroidissement est indiqué dans l'affichage d'informations.

L'opération de refroidissement après le démarrage du véhicule peut être activée ou désactivée dans l'affichage d'informations.  
Personnalisation du véhicule ⇨ 111.

### Mode de recyclage d'air



Appuyer sur le bouton  pour activer le mode de recyclage de l'air. L'activation est signalée par l'allumage de la LED dans le bouton.

Appuyer de nouveau sur le bouton  pour désactiver le mode de recyclage de l'air.

### Attention

Le système de recyclage d'air réduit le renouvellement de l'air intérieur. En utilisation sans refroidissement, l'humidité de l'air augmente et les vitres peuvent se recouvrir de buée. On observe une baisse de la qualité de l'air, ce qui peut se traduire par des signes de fatigue chez les passagers.

Dans des conditions d'air ambiant chaud et très humide, le pare-brise peut s'embuer de l'extérieur quand l'air froid y est dirigé. Si le pare-brise s'embue de l'extérieur, activer l'essuie-glace et le désactiver .

### Réglages de base

Certains réglages peuvent être modifiés dans l'affichage d'informations.  
Personnalisation du véhicule ⇨ 111.

## Bouches d'aération

### Bouches d'aération réglables

Au moins une des bouches d'aération doit être ouverte quand le refroidissement fonctionne.



Régler la quantité d'air sortant de la bouche d'aération en tournant la molette. La bouche est fermée lorsque la roue moletée est tournée pour être fermée vers la gauche ou la droite.



Régler la direction du flux d'air en faisant basculer et pivoter les lamelles.

### ⚠ Attention

Ne pas attacher d'objet aux lamelles des bouches d'aération. Risque de dommage et de blessure en cas d'accident.

## Bouches d'aération fixes

D'autres bouches d'aération se trouvent sous le pare-brise et les vitres latérales ainsi que dans les espaces pour les pieds.

## Maintenance

### Prise d'air



La prise d'air dans le compartiment moteur, à l'extérieur devant le pare-brise, ne doit pas être encombrée. Le cas échéant, enlever les feuilles, les saletés ou la neige.

### Filtre à pollens

Le filtre à pollen nettoie l'air provenant de l'extérieur des poussières et des particules telles que pollens et spores.

## Fonctionnement normal de la climatisation

Pour assurer un fonctionnement parfait et constant, faire fonctionner le système de refroidissement une fois par mois pendant quelques minutes, quel que soit le temps ou la saison. Le refroidissement n'est pas possible quand la température extérieure est trop basse.

## Service

Pour une performance optimale du refroidissement, il est recommandé de vérifier annuellement, à partir de la troisième année de mise en circulation du véhicule, le système de climatisation, y compris :

- test de fonctionnement et de pression
- fonctionnement du chauffage
- vérification de l'étanchéité
- contrôle des courroies d'entraînement

- nettoyage du condenseur et purge de l'évaporateur
- contrôle des performances

## Conduite et utilisation

Conseils de conduite .....	137
Démarrage et utilisation .....	138
Gaz d'échappement .....	144
Boîte automatique .....	146
Boîte manuelle .....	150
Boîte manuelle automatisée .....	150
Freins .....	154
Systèmes de contrôle de conduite .....	156
Systèmes d'assistance au conducteur .....	158
Carburant .....	182
Attelage de remorque .....	185

## Conseils de conduite

### Contrôle du véhicule

#### Ne jamais rouler avec le moteur arrêté

De nombreux systèmes ne fonctionneront plus dans ce cas (p. ex. le servofrein, la direction assistée). Conduire de cette façon constitue un danger pour vous et pour les autres.

Tous les systèmes fonctionnent pendant un Autostop.

Système Stop/Start ⇨ 140.

#### Augmentation du ralenti

Si un chargement de batterie du véhicule est nécessaire en raison de la condition de la batterie, la puissance délivrée par l'alternateur doit être augmentée. Ceci est effectué par une augmentation du ralenti qui peut être entendue.

Un message s'affiche au centre d'informations du conducteur.

## Pédales

Afin d'empêcher le blocage de la pédale, la zone sous les pédales ne doit pas être recouverte d'un tapis.

## Conduite en descente

Engager un rapport de vitesse lors de la conduite en descente pour assurer qu'une pression de freinage suffisante est disponible.

## Démarrage et utilisation

### Rodage d'un véhicule neuf

Pendant les premiers déplacements, ne pas freiner brusquement si cela n'est pas nécessaire.

Au cours du premier trajet, de la fumée peut se former en raison de la cire et de l'huile qui s'évaporent du système d'échappement. Stationner le véhicule à l'air libre un moment après le premier trajet et éviter de respirer les vapeurs.

Pendant la période de rodage, la consommation de carburant et d'huile moteur peut être supérieure.

En outre, le processus de nettoyage du filtre à particules (pour diesel) peut avoir lieu plus souvent.

Filtre à particules pour diesel ⇨ 144.

L'Autostop peut être interrompu pour permettre le chargement de la batterie du véhicule.

### Positions de la serrure de contact

Faire tourner la clé :

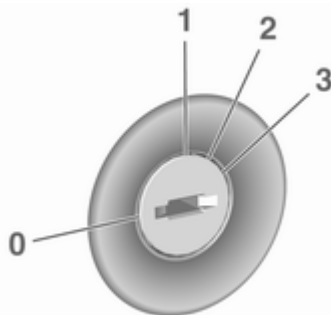

**0 = contact coupé** : Certaines fonctions restent actives jusqu'à ce que la clé soit retirée ou que la porte du conducteur soit ouverte, à condition que le contact ait été mis précédemment

**1 = mode d'alimentation des accessoires** : Le blocage de direction relâché, certaines fonctions électriques sont disponibles, contact coupé

**2 = mode d'alimentation**

**d'allumage** : Contact mis, le moteur diesel est préchauffé. Des témoins s'allument et la plupart des fonctions électriques sont opérationnelles

**3 = démarrage du moteur** : Relâcher la clé après le début du démarrage

### Maintenance du blocage de direction

Retirer la clé du contact et faire tourner le volant jusqu'à ce qu'il s'engage.

### Prolongation de l'alimentation

L'utilisation des systèmes électroniques suivants reste possible jusqu'à ce que la porte du conducteur soit ouverte ou encore pendant 10 minutes après que le contact soit coupé :

- lève-vitres électriques
- prises de courant
- toit ouvrant électrique

L'alimentation de l'Infotainment System sera assurée pendant 30 minutes ou jusqu'à ce que la clé soit enlevée du commutateur de contact, qu'une porte soit ouverte ou pas.

## Démarrage du moteur

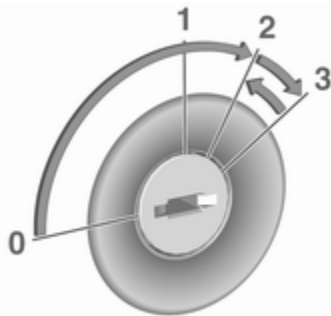

Tourner la clé en position 1 pour déverrouiller le volant.

Boîte manuelle : actionner la pédale d'embrayage et de frein.

Boîte manuelle automatisée : enfoncer la pédale de frein.

Boîte automatique : actionner la pédale de frein et déplacer le levier sélecteur en **P** ou **N**.

Ne pas accélérer.

Moteurs diesel : tourner la clé en position 2 pour le préchauffage jusqu'à ce que le témoin  s'éteigne.

Tourner brièvement la clé en position 3 et la relâcher : une procédure automatique actionne le démarreur après un bref délai jusqu'à ce que le moteur tourne. Voir Commande automatique du démarreur.

Avant de redémarrer ou pour arrêter le moteur, ramener la clef de contact en position 0.

Pendant un Autostop, enfoncer la pédale d'embrayage pour démarrer le moteur.

### Démarrage du véhicule à basses températures

Le démarrage du moteur sans chauffage auxiliaire est possible jusqu'à -25 °C pour les moteurs diesel et -30 °C pour les moteurs essence.

#### Moteurs diesel

Le démarrage du moteur sans chauffage auxiliaire est possible jusqu'à -25 °C.

#### Moteurs à essence

Le démarrage du moteur sans chauffage auxiliaire est possible jusqu'à -30 °C.

Il faut juste choisir une huile moteur de viscosité adaptée, le carburant correct, effectuer les entretiens prescrits et avoir une batterie du véhicule suffisamment chargée.

À des températures inférieures à -30 °C, la boîte automatique a besoin d'un temps de chauffage d'environ 5 minutes. Le levier sélecteur doit se trouver en position **P**.

### Commande automatique du démarreur

Cette fonction commande la procédure de démarrage du moteur. Le conducteur n'a pas besoin de maintenir la clé en position 3. Une fois lancé, le système continuera à démarrer le moteur automatiquement

jusqu'à ce que ce dernier tourne. En raison de la procédure de contrôle, le moteur démarre après un léger délai.

Causes possibles d'un moteur ne voulant pas démarrer :

- pédale d'embrayage non enfoncée (boîte manuelle)
- pédale de frein non enfoncée ou levier sélecteur pas en **P** ou **N** (boîte automatique)
- temps imparti écoulé

### Réchauffement du moteur turbo

Après le lancement, le couple moteur disponible peut être réduit pendant quelques instants, notamment lorsque le moteur est froid. En vue de permettre au système de lubrification d'assurer la protection totale du moteur.

## Coupure d'alimentation en décélération

L'alimentation en carburant est automatiquement coupée en décélération, c'est-à-dire quand le véhicule roule et qu'un rapport est engagé, mais que la pédale d'accélérateur est relâchée.

## Système d'arrêt-démarrage

Le système Stop/Start permet d'économiser du carburant et de réduire les émissions à l'échappement. Lorsque les conditions le permettent, il coupe le moteur dès que le véhicule roule lentement ou est à l'arrêt, par exemple, devant un feu rouge ou dans un bouchon.

Sur les véhicules avec boîte de vitesses manuelle, le moteur est démarré automatiquement dès que la pédale de l'embrayage est enfoncée.

Sur les véhicules avec boîte manuelle automatisée, le moteur est démarré automatiquement dès que la pédale de frein est relâchée.

Grâce à un capteur de batterie de véhicule, la fonction Autostop n'est exécutée que si la batterie du véhicule est suffisamment chargée pour assurer le redémarrage.

## Activation

Le système Stop/Start est disponible dès que le moteur démarre, le véhicule prend la route et que les conditions décrites dans cette section sont remplies.

## Désactivation



Pour désactiver le système Stop/Start manuellement, appuyer sur le bouton **eco**. La désactivation est signalée par l'extinction de la LED dans le bouton.

## Autostop

### Véhicules avec boîte manuelle

Lorsque le véhicule roule à faible vitesse ou à l'arrêt, activer Autostop comme suit :

- Enfoncer la pédale d'embrayage.
- Passer le levier sélecteur au point mort.
- Relâcher la pédale d'embrayage.

Le moteur sera coupé pendant que le contact reste mis.

### Véhicules avec boîte manuelle automatisée

Si le véhicule est immobile avec la pédale de frein enfoncée, l'Autostop est automatiquement activé.

Le moteur sera coupé pendant que le contact reste mis.

Le système stop-start (arrêt/démarrage) sera désactivé sur des pentes supérieures ou égales à 15%.

## Indication



Un Autostop est signalé par le témoin <sup>(A)</sup>.

Lors d'un Autostop, les performances de freinage et du chauffage sont conservées.

## Conditions pour un Autostop

Le système d'arrêt-démarrage vérifie si toutes les conditions suivantes sont remplies:

- Le système Stop/Start n'est pas désactivé manuellement.
- Le capot est complètement fermé.
- La porte du conducteur est fermée ou la ceinture de sécurité du conducteur est bouclée.
- La batterie du véhicule est suffisamment chargée et en bon état.
- Le moteur est chaud.
- La température de liquide de refroidissement du moteur n'est pas trop élevée.
- La température de gaz d'échappement n'est pas trop élevée, par exemple après avoir conduit le véhicule avec une charge de moteur élevée.
- La température ambiante est supérieure à -5 °C.
- Le système de commande de climatisation permet un Autostop.

- La dépression de frein est suffisante.
- La fonction d'auto-nettoyage du filtre à particules pour diesel n'est pas activée.
- Le véhicule a été conduit au moins à une vitesse de marche à pied depuis le dernier Autostop.

Si non, l'Autostop sera inhibé.

Certains réglages du système de climatisation peuvent empêcher un Autostop. Voir le chapitre sur la Climatisation pour obtenir plus d'informations ⇨ 130.

La fonction Autostop peut être interrompue immédiatement après la conduite sur une autoroute.

Rodage d'un véhicule neuf ⇨ 138.

### **Protection contre le déchargement de la batterie du véhicule**

Pour assurer le redémarrage fiable du moteur, le système d'arrêt-démarrage intègre plusieurs fonctions de protection contre la décharge de la batterie du véhicule.

### **Mesures d'économie d'énergie**

Pendant un Autostop, plusieurs équipements électriques, par ex. le chauffage de lunette arrière, sont désactivés ou commutés en mode d'économie d'énergie. La vitesse de soufflerie du système de climatisation est réduite pour économiser de l'énergie.

### **Redémarrage du moteur par le conducteur**

#### **Véhicules avec boîte manuelle**

Enfoncer la pédale d'embrayage pour redémarrer le moteur.

Lorsque le moteur est redémarré, le témoin (A) du centre d'informations du conducteur (CIC) s'éteint.

Si le levier sélecteur est déplacé hors de la position neutre avant d'avoir d'abord enfoncé la pédale d'embrayage, le témoin  s'allume ou un symbole apparaît dans le CIC.

Témoin  ⇨ 94.

#### **Véhicules avec boîte manuelle automatisée**

Relâcher la pédale de frein ou déplacer le levier sélecteur hors de la position D pour redémarrer le moteur.

Lorsque le moteur est redémarré, le témoin (A) s'éteint sur le centre d'informations du conducteur (CIC).

### **Redémarrage du moteur par le système Stop/Start**

Le levier sélecteur doit être en position neutre pour qu'un redémarrage automatique soit possible.

Si l'une des conditions suivantes se produit pendant un Autostop, le système d'arrêt-démarrage redémarrera automatiquement le moteur :

- Le système Stop/Start est désactivé manuellement.
- Le capot est ouvert.
- La ceinture de sécurité du conducteur n'est pas attachée et la porte du conducteur est ouverte.
- La température du moteur est trop basse.
- Le niveau de charge de la batterie du véhicule est inférieur au niveau défini.
- La dépression de frein est insuffisante.

- Le véhicule est conduit au moins à une vitesse de marche à pied.
- Le système de commande de climatisation demande le démarrage du moteur.
- La climatisation est activée manuellement.

Si le capot n'est pas complètement fermé, un message d'avertissement est affiché sur le centre d'informations du conducteur.

Si un accessoire électrique, un lecteur CD portable par ex., est branché sur la prise de courant, une brève chute de tension au redémarrage peut être perçue.

## Stationnement

### ⚠ Attention

- Ne pas stationner le véhicule sur une surface aisément inflammable. La température élevée du système d'échappement pourrait enflammer la surface.

- Toujours serrer le frein de stationnement. Actionner le frein de stationnement manuel sans appuyer sur le bouton de déverrouillage. Dans une pente ou dans une côte, le serrer aussi fort que possible. Enfoncer la pédale de frein en même temps pour réduire l'effort d'actionnement.

- Arrêter le moteur.

- Lorsque le véhicule est sur une route plane ou en côte, engager la première ou mettre le levier sélecteur sur la position **P** avant de retirer la clé de contact. Dans une côte, diriger les roues avant à l'opposé de la bordure du trottoir.

Lorsque le véhicule est en descente, engager la marche arrière ou mettre le levier sélecteur sur la position **P** avant de retirer la clé de contact. Diriger les roues avant vers la bordure du trottoir.

- Fermer les vitres et le toit ouvrant.
- Retirer la clé de contact. Tourner le volant jusqu'à ce que le blocage de la direction s'enclenche (antivol).

Sur les véhicules à boîte automatique, la clé ne s'enlève que lorsque le levier sélecteur est en position **P**.

Pour les véhicules dotés d'une boîte de vitesses automatisée, la clé de contact peut uniquement être retirée du contact d'allumage lorsque le frein de stationnement est serré.

- Verrouiller le véhicule.
- Activer l'alarme antivol.
- Le ventilateur de refroidissement du moteur peut se mettre en marche même si le moteur est arrêté  
↳ 192.

### Avertissement

À la suite de régimes élevés ou d'une charge élevée du moteur, il convient, pour ménager le turbo-compresseur, de faire fonctionner brièvement le moteur à faible charge avant de l'arrêter ou de le faire tourner au ralenti pendant environ 30 secondes.

#### Remarque

En cas d'accident avec déploiement d'airbag, le moteur est automatiquement éteint si le véhicule s'arrête dans un temps prédéterminé.

## Gaz d'échappement

### ⚠ Danger

Les gaz d'échappement contiennent du monoxyde de carbone incolore et inodore mais néanmoins nocif. Danger de mort en cas d'inhalation.

Si des gaz d'échappement pénètrent dans l'habitacle, ouvrir les vitres. Faire remédier à la cause de la défaillance par un atelier.

Éviter de rouler avec le coffre ouvert car des gaz d'échappement pourraient pénétrer dans le véhicule.

## Filtere à particules (pour diesel)

Le système de filtre à particules pour diesel filtre les particules de suie nocives dans les gaz d'échappement du moteur. Le système dispose d'une fonction d'autonettoyage qui s'effectue automatiquement en roulant et

sans avertissement. Le filtre est nettoyé régulièrement par combustion à haute température des particules de suie retenues. Ce procédé se fait automatiquement dans certaines conditions de conduite et peut durer jusqu'à 25 minutes. En général, cela nécessite entre sept et 12 minutes. L'Autostop n'est pas disponible et la consommation de carburant peut être plus importante pendant cette période. Le développement de fumées et d'odeur est normal.

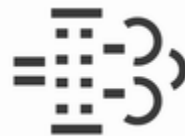

Dans certaines conditions de conduite, par exemple des petits trajets, le système ne peut pas se nettoyer automatiquement.

Si le nettoyage du filtre est requis et que les conditions de circulation antérieures n'ont pas permis un nettoyage automatique, cela sera signalé par le témoin . Un code ou

message d'avertissement s'affiche en même temps sur le centre d'informations du conducteur.

 s'allume quand le filtre à particules est rempli. Lancer le processus de nettoyage dès que possible.

 clignote quand le filtre à particules pour diesel a atteint son niveau de remplissage maximal. Lancer immédiatement le processus de nettoyage pour éviter d'endommager le moteur.

### Processus de nettoyage

Pour activer le processus de nettoyage, continuer à rouler et garder un régime moteur supérieur à 2000 tr/min. Si nécessaire, rétrograder. Le nettoyage du filtre à particules pour diesel est alors lancé.

Si  s'allume également, le nettoyage n'est pas possible ; prendre contact avec un atelier.

### Avertissement

Si le processus de nettoyage est interrompu, il y a un risque de provoquer de graves dégâts au moteur.



Le nettoyage s'opère plus rapidement lorsque le régime et la charge du moteur sont élevés.

Le témoin  s'éteint dès que l'opération d'autonettoyage est terminée.

### Catalyseur

Le catalyseur réduit la quantité de substances nocives dans les gaz d'échappement.

### Avertissement

Des qualités de carburant autres que celles mentionnées aux pages  182,  247 pourraient endommager le catalyseur ou les composants électroniques.

L'essence non brûlée surchauffe et endommage le catalyseur. Il faut donc éviter d'utiliser excessivement le démarreur, de rouler jusqu'à ce que le réservoir soit vide et de démarrer le moteur en poussant le véhicule ou en le remorquant.

En cas de ratés, de fonctionnement irrégulier du moteur, de réduction des performances du moteur ou d'autres problèmes inhabituels, faire remédier à la cause de la défaillance dès que possible. En cas d'urgence, il est possible de continuer à rouler pendant une brève période, à faible régime et à vitesse réduite.

## Boîte automatique

La boîte automatique permet un passage de vitesse automatique (mode automatique) ou un passage de vitesse manuel (mode manuel).

Le changement de rapport de vitesse manuel est possible en mode manuel en enfonçant le bouton **+** ou **-** sur le levier sélecteur ↪ 147.

## Affichage de la transmission

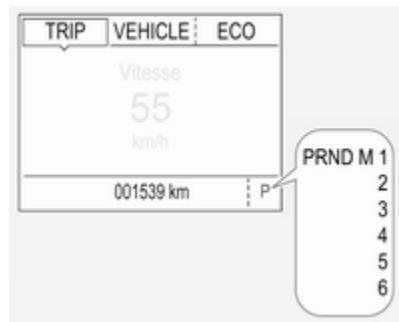

Le mode ou rapport sélectionné est indiqué sur l'affichage de transmission.

En mode automatique, le programme de conduite est signalé par **D** sur le centre d'informations du conducteur (CIC).

En mode manuel, **M** et le chiffre du rapport de vitesse sont indiqués.

**R** signale la marche arrière.

La position de point mort est signalée par **N**.

La position de stationnement est signalée par **P**.

## Levier sélecteur



**P** = position de stationnement, les roues sont bloquées, à n'engager que si le véhicule est à l'arrêt et que le frein de stationnement est serré

**R** = Marche arrière, à n'engager que si le véhicule est à l'arrêt

**N** = Neutre (point mort)

**D** = Mode de changement de vitesse automatique

**M** = Mode de changement de vitesse manuel

- +** = Pousser pour passer au rapport supérieur en mode manuel
- = Pousser pour passer au rapport inférieur en mode manuel

Le levier sélecteur est verrouillé en **P** et peut uniquement être déplacé quand le contact est mis et que la pédale de frein est enfoncée.



Si la pédale de frein n'est pas enfoncée, le témoin  s'allume.

Si le levier sélecteur n'est pas en **P** quand le contact est coupé, le témoin  clignote.

Pour engager le levier sur **P**, **R** ou **M**, enfoncer le bouton de déverrouillage.

Le moteur ne peut démarrer que si le levier est en position **P** ou **N**. Quand la position **N** est sélectionnée, enfoncer la pédale de frein ou serrer le frein de stationnement avant de démarrer.

Ne pas accélérer pendant le changement de vitesse. Ne jamais actionner en même temps la pédale d'accélérateur et la pédale de frein.

Lorsqu'un rapport est sélectionné, le véhicule démarre lentement quand le frein est desserré.

### Frein moteur

Pour utiliser l'effet du frein moteur, rétrograder à temps en cas de conduite en pente, voir Mode manuel.

### Désenlisement du véhicule

L'alternance marche avant / marche arrière est uniquement autorisée si le véhicule est enlisé dans du sable, de la boue ou de la neige. Déplacer le levier sélecteur entre les positions **D** et **R** de manière répétée. Ne pas emballer le moteur et éviter toute accélération brusque.

### Stationnement

Serrer le frein de stationnement et engager le levier sur **P**.

La clé de contact ne peut être retirée que lorsque le levier sélecteur est en position **P**.

### Mode manuel

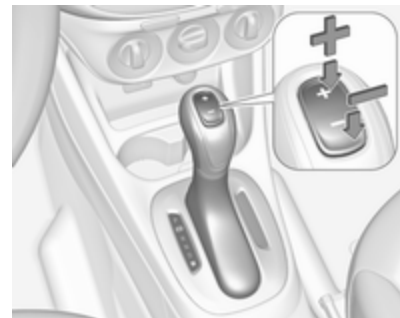

Placer le levier sélecteur en position **M**.

Appuyer sur **+** du levier sélecteur pour passer à un rapport de vitesse plus élevé.

Appuyer sur  du levier sélecteur pour passer à un rapport de vitesse plus bas.

Si un rapport supérieur est engagé à trop faible vitesse ou un rapport inférieur à trop haut régime, aucun changement de vitesse n'a lieu. Ceci entraîne l'affichage d'un message sur le centre d'informations du conducteur (CIC).

En mode manuel, la boîte de vitesses ne passe pas automatiquement à un rapport supérieur à régime moteur élevé.

### Indication de rapport de vitesse

Le symbole ▲ associé à un chiffre indique à quel moment un changement de rapport est recommandé dans un objectif d'économie de carburant.

L'indication de rapport de vitesse ne s'affiche qu'en mode manuel.

## Programmes de conduite électronique

- Après un démarrage à froid, le programme de température de service amène rapidement le catalyseur à la température nécessaire en augmentant le régime moteur.
- La fonction de passage automatique en position N met automatiquement la boîte de vitesses au point mort lorsque le véhicule est arrêté et qu'un rapport de marche avant est engagé et que la pédale de frein est enfoncée.
- Des programmes spéciaux adaptent automatiquement les points de changement de vitesse en cas de montées ou de descentes.
- Lors du démarrage du véhicule dans des conditions de neige ou de verglas ou sur toute autre surface glissante, le module de commande de transmission électronique choisit automatiquement la vitesse la plus élevée.

## Kickdown

Si, en mode automatique, la pédale d'accélérateur est enfoncée au maximum, la boîte de vitesses passe dans un rapport inférieur, en fonction du régime moteur.

## Défaillance

En cas de défaillance, le témoin  s'allume. De plus, un message est affiché sur le centre d'informations du conducteur (CIC). Messages du véhicule ⇨ 107.

La boîte de vitesses ne change plus automatiquement. Il est possible de continuer à rouler en changeant de vitesse manuellement.

Seul le plus haut rapport est disponible. Selon la défaillance, il se peut que la 2e vitesse soit aussi disponible en mode manuel. Ne changer de vitesse que si le véhicule est à l'arrêt.

Faire remédier à la cause du problème par un atelier.

## Coupure de courant

En cas de coupure de courant, le levier sélecteur ne peut pas être déplacé hors de la position **P**. La clé de contact ne peut pas être enlevée du contact d'allumage.

Si la batterie du véhicule est déchargée, effectuer le démarrage par câble ↗ 232.

Si la batterie du véhicule n'est pas à l'origine de la défaillance, débloquer le levier sélecteur.

1. Serrer le frein de stationnement.



2. Dégager la garniture du levier sélecteur de la console centrale ; passer un doigt dans la prise en cuir sur l'avant du levier sélecteur et pousser par dessous la garniture vers le haut sur le bord avant, comme le montre l'illustration. Déplacer la garniture sur la gauche.

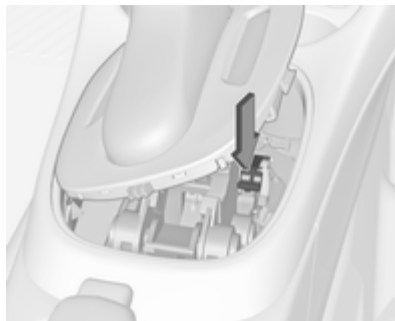

3. Enfoncer le levier de déverrouillage et déplacer le levier sélecteur hors de la position **P** ou **N**. Si ces positions sont à nouveau engagées, le levier sélecteur se ver-

- rouillera à nouveau dans cette position. Faire corriger la cause de la coupure de courant par un atelier.
4. Reposer la garniture de levier sur la console centrale et la remonter.

## Boîte manuelle



Pour engager la marche arrière, enfoncer la pédale d'embrayage, puis enfoncer le bouton de déverrouillage du levier sélecteur et engager le rapport.

Si le rapport ne s'engage pas, amener le levier au point mort, relâcher la pédale d'embrayage puis débrayer à nouveau ; réessayer de passer la marche arrière.

Ne pas laisser patiner l'embrayage inutilement.

Lors de la manœuvre, enfoncer la pédale d'embrayage à fond. Ne pas utiliser la pédale comme repose-pied.

### Avertissement

Il n'est pas recommandé de conduire en gardant la main sur le levier sélecteur.

Indication de rapport de vitesse ↪ 95.

## Boîte manuelle automatisée

La boîte de vitesses manuelle automatisée permet un passage des vitesses manuel (mode manuel) ou automatique (mode automatique) avec, dans tous les cas, une commande d'embrayage automatique.

Le passage des vitesses en mode manuel est possible en tapant sur le levier sélecteur en mode manuel .

### Remarque

Lors du déverrouillage et de l'ouverture de la porte du véhicule, le système hydraulique peut émettre un bruit.

## Affichage de la transmission

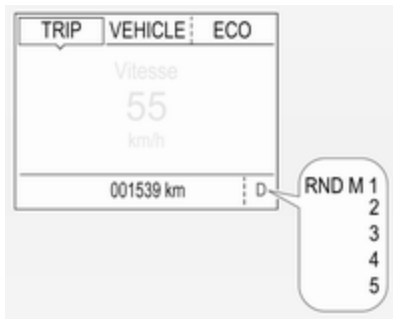

En mode automatique, le programme de conduite est signalé par **D** sur le centre d'informations du conducteur.

En mode manuel, **M** et le chiffre du rapport de vitesse sont indiqués.

**R** signale la marche arrière.

**N** signale le point mort.

## Démarrage du moteur

Pour démarrer le moteur, enfoncer la pédale de frein, si la boîte de vitesses n'est pas en position **N**.

La boîte de vitesses passe automatiquement en mode **N** au moment du démarrage. Un léger retard peut survenir.

Il est également impossible de démarrer en cas de panne de tous les feux stop.

## Système Stop/Start (arrêt/démarrage) Autostop

Si le véhicule est immobile avec la pédale de frein enfoncée, Autostop est automatiquement activé.

Le moteur sera coupé pendant que le contact reste mis.



Un Autostop est signalé par le témoin (A).

## Autostart (Autodémarrage)

Relâcher la pédale de frein ou déplacer le levier sélecteur hors de la position **D** pour redémarrer le moteur.

Lorsque le moteur est redémarré, le témoin (A) s'éteint sur le centre d'informations du conducteur (CIC).

Le système stop-start (arrêt/démarrage) sera désactivé sur des pentes supérieures ou égales à 15%.

Système Stop/Start ⇨ 140.

## Levier sélecteur

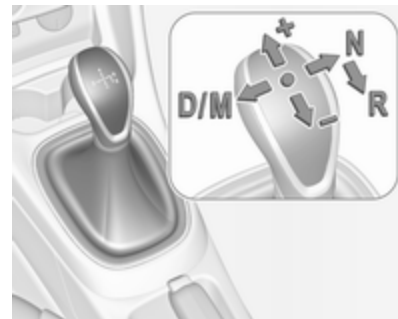

Toujours déplacer le levier sélecteur aussi loin que possible dans la direction adéquate. Quand il est relâché, il revient automatiquement en position centrale.

- N** = Position neutre (point mort)
- D/** = Basculement entre le mode de
- M** changement de vitesse automatique (**D**) et (**M**). L'affichage de transmission indique soit **D**, soit **M** avec un rapport de vitesse engagé.
- +** = Passage à un rapport de vitesse supérieur en mode manuelle
- = Passage à un rapport de vitesse inférieur (rétrograder) en mode manuelle
- R** = Marche arrière. N'engager qu'avec le véhicule à l'arrêt

Si le levier sélecteur est déplacé de **R** vers la gauche, le rapport **D** est directement engagé.

Si le levier sélecteur est déplacé de **D** vers **+** ou **-**, le mode manuel **M** est sélectionné et la boîte de vitesses procède au changement de rapport.

### Prendre la route

Enfoncer la pédale de frein et déplacer le levier sélecteur sur **D/M** ou **R**. Si le mode **D** est sélectionné, la boîte de vitesses est en mode automatique et la première vitesse est engagée. En sélectionnant **R**, la marche arrière est engagée.

Après avoir relâché la pédale de frein, le véhicule commence à démarrer lentement.

Pour démarrer sans avoir à enfoncer la pédale de frein, accélérer immédiatement après avoir engagé une vitesse à condition que **D** ou **R** clignote.

S'il n'y a pas d'actionnement de la pédale d'accélérateur ou de la pédale de frein, aucun rapport n'est engagé et **D** ou **R** clignote pendant un court instant sur l'affichage.

### Arrêt du véhicule

En **D**, le premier rapport est engagé et la transmission est débrayée quand le véhicule est arrêté. En **R**, la marche arrière reste engagée.

### Frein moteur

#### Mode Automatique

En pente, la boîte manuelle automatisée ne passe pas aux rapports supérieurs à moins qu'un régime moteur relativement important n'ait été atteint. Elle rétrograde à temps lors des freinages.

#### Mode manuel

Pour utiliser l'effet du frein moteur, rétrograder à temps en cas de conduite en pente. Le passage en mode manuel n'est possible que lorsque le moteur tourne ou pendant un Autostop.

### Désenlisement du véhicule

L'alternance marche avant / marche arrière est uniquement autorisée si le véhicule est enlisé dans du sable, de la boue ou de la neige. Déplacer le levier sélecteur entre les positions **R** et **D** de manière répétée. Ne pas emballer le moteur et éviter toute accélération brusque.

## Stationnement

Le rapport de vitesse le dernier engagé (voir l'affichage de transmission) reste engagé lorsque le contact est coupé. En position **N**, aucun rapport n'est engagé.

De ce fait, ne jamais serrer le frein de stationnement lorsque le contact est coupé. Si le frein de stationnement n'est pas serré, **P** clignote sur l'affichage de transmission et la clé de contact ne peut pas être enlevée du contact d'allumage. **P** s'arrête de clignoter sur l'affichage de transmission dès que le frein de stationnement est légèrement serré.

Une fois le contact coupé, la boîte de vitesses ne réagit plus aux déplacements du levier sélecteur.

## Système de surveillance de la pression des pneus

Pour commencer le processus d'appariement des capteurs du système de surveillance de la pression des pneus, le levier sélecteur doit être déplacé et maintenu en position **N** pendant cinq secondes. **P** s'allume sur

l'affichage de transmission pour signaler que le processus d'appariement des capteurs peut commencer. Système de surveillance de la pression des pneus ⇨ 216.

## Mode manuel

Si un rapport supérieur est engagé à trop faible régime ou si un rapport inférieur est engagé à trop haut régime, aucun changement de vitesse n'a lieu. Ceci permet d'éviter des régimes trop faibles ou trop élevés du moteur. Un message d'avertissement est affiché sur le centre d'informations du conducteur (CIC). Messages du véhicule ⇨ 107.

À un régime moteur trop bas, la boîte de vitesses passe automatiquement à un rapport inférieur.

À un régime moteur trop haut, la boîte de vitesses passe automatiquement à un rapport supérieur uniquement via un kickdown.

Lorsque + ou - est sélectionné en mode automatique, la boîte passe en mode manuel et effectue le changement de vitesse correspondant.

## Indication de rapport de vitesse

Le symbole ▲ associé à un chiffre indique à quel moment un changement de rapport est recommandé dans un objectif d'économie de carburant.

L'indication de rapport de vitesse ne s'affiche qu'en mode manuel.

## Programmes de conduite électroniques

- Après un démarrage à froid, le programme de température de service amène rapidement le catalyseur à la température nécessaire en augmentant le régime moteur.
- Le programme adaptatif détermine le passage des vitesses en fonction des conditions de conduite, par exemple en cas de charge plus élevée ou de conduite en montagne.

## Kickdown

Si, en mode automatique, la pédale d'accélérateur est enfoncée au maximum, la boîte de vitesses passe dans un rapport inférieur, en fonction du régime moteur.

## Défaillance

Pour protéger la boîte manuelle automatisée contre toute détérioration, la transmission est automatiquement embrayée à des températures d'embrayage élevées.

En cas de défaillance, le témoin  s'allume. De plus, un message d'avertissement est affiché sur le centre d'informations du conducteur. Messages du véhicule ⇨ 107.

Il est impossible de continuer à conduire ou la conduire est restreinte, en fonction de la défaillance.

Faire remédier à la cause du problème par un atelier.

## Freins

Le système de freinage possède deux circuits indépendants l'un de l'autre.

Si un circuit de freinage est défaillant, le véhicule peut toujours être freiné grâce à l'autre circuit de freinage. Toutefois, le freinage n'est obtenu qu'en enfonçant la pédale de frein fermement. Un effort nettement supérieur doit être exercé. La distance de freinage est plus longue qu'habituellement. Prendre contact avec un atelier avant de poursuivre votre déplacement.

Quand le moteur ne tourne pas, l'assistance du servofrein disparaît une fois que la pédale de frein a été actionnée une ou deux fois. Le freinage n'est pas réduit, mais il nécessite une force beaucoup plus grande. Il est particulièrement important de garder cela à l'esprit quand le véhicule est remorqué.

Témoin  ⇨ 94.

## Antiblocage de sécurité

L'antiblocage de sécurité (ABS) empêche que les roues ne se bloquent.

Dès qu'une roue a tendance à bloquer, l'ABS module la pression de freinage de la roue incriminée. Le véhicule puisse toujours être dirigé, même en cas de freinage d'urgence.

La régulation ABS est identifiable à la pulsation de la pédale de frein et au bruit du processus de régulation.

Afin d'obtenir un freinage optimal, enfoncer la pédale de frein à fond pendant toute la durée du freinage malgré la pulsation de la pédale de frein. Ne pas réduire la pression sur la pédale.

Avant de prendre la route, le système procède à un test de fonctionnement automatique qui pourrait être perceptible.

Témoin  ⇨ 95.

## Feux stop adaptatifs

En cas de freinage maximal, les trois feux stop clignotent pendant la durée de la régulation de l'ABS.

## Défaillance

### ⚠ Attention

En cas de défaillance de l'ABS, les roues peuvent avoir tendance à se bloquer en cas de freinage brutal. Les avantages de l'ABS ne sont plus disponibles. Lors d'un freinage brutal, le véhicule ne peut plus être dirigé et peut déraper.

Faire remédier à la cause du problème par un atelier.

## Frein de stationnement

### Frein de stationnement manuel

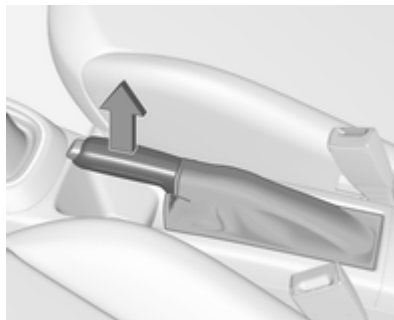

### ⚠ Attention

Serrer toujours le frein de stationnement sans actionner le bouton de déverrouillage. Dans une pente ou dans une côte, le serrer aussi fort que possible.

Pour desserrer le frein de stationnement, soulever un peu le levier, appuyer sur le bouton de déverrouillage et abaisser complètement le levier.

Pour réduire les efforts d'actionnement du frein de stationnement, enfoncer en même temps la pédale de frein.

Témoin (ⓘ) ⇄ 94.

## Assistance au freinage

Si la pédale de frein est enfoncée rapidement et avec force, l'effort de freinage maximal sera automatiquement appliqué.

Maintenir une pression constante sur la pédale de frein tant qu'un freinage maximal est nécessaire. La force de freinage maximale se réduit automatiquement quand la pédale de frein est relâchée.

## Aide au démarrage en côte

Le système aide à empêcher tout mouvement involontaire lors du démarrage en côte.

Lorsque la pédale de frein est relâchée à l'arrêt dans une pente, les freins restent serrés pendant deux secondes supplémentaires. Les freins sont automatiquement relâchés dès que le véhicule commence à accélérer ou que le temps de conservation de deux secondes est terminé.

L'aide au démarrage en côte n'est pas activée pendant un Autostop.

## Systèmes de contrôle de conduite

### Système antipatinage

Le système antipatinage (TC, Traction Control) est un composant de l'Electronic Stability Control (ESC).

Le système antipatinage améliore la stabilité de conduite lorsque c'est nécessaire, quels que soient le type de revêtement ou l'adhérence des pneus, empêchant ainsi les roues motrices de patiner.

Dès que les roues motrices commencent à patiner, la puissance délivrée par le moteur est réduite et la roue qui patine le plus est freinée individuellement. Ainsi, même sur chaussée glissante, la stabilité du véhicule est considérablement améliorée.



Le système TC est opérationnel après chaque démarrage du moteur, dès que le témoin  s'éteint.

Quand le TC fonctionne,  clignote.

### Attention

Ce dispositif de sécurité particulier ne doit pas vous pousser à adopter un style de conduite dangereux.

Adapter la vitesse aux conditions de circulation.

### Défaillance

En cas de défaillance du système, le témoin  s'allume en continu et un message ou code d'avertissement s'affiche sur le centre d'informations du conducteur. Le système n'est pas opérationnel.

Faire remédier à la cause du problème par un atelier.

## Electronic Stability Control

L'Electronic Stability Control (ESC) améliore la stabilité de la conduite lorsque c'est nécessaire, quel que soit le type de surface de revêtement ou l'adhérence des pneus. Il empêche également le patinage des roues motrices. L'ESC opère avec le système antipatinage (TC).

Dès que le véhicule menace de déraiser (sous-virage, survirage), la puissance du moteur est réduite et les roues sont freinées individuellement. Ainsi, même sur chaussée glissante, la stabilité du véhicule est considérablement améliorée.



L'ESC est opérationnel après chaque démarrage du moteur, dès que le témoin  s'éteint.

Quand l'ESC fonctionne,  clignote.

### ⚠ Attention

Ce dispositif de sécurité particulier ne doit pas vous pousser à adopter un style de conduite dangereux.

Adapter la vitesse aux conditions de circulation.

### Défaillance

En cas de défaillance du système, le témoin  s'allume en continu et un message ou code d'avertissement s'affiche sur le centre d'informations du conducteur. Le système n'est pas opérationnel.

Faire remédier à la cause du problème par un atelier.

### Mode ville

Le mode Ville est une fonctionnalité qui augmente l'aide à la direction en cas de vitesse plus faible, par exemple le trafic en ville ou le stationnement. L'aide à la direction augmente pour une utilisation plus pratique.

## Activation



Appuyer sur le bouton  lorsque le moteur tourne. Le système fonctionne entre l'arrêt et un maximum de 35 km/h ainsi qu'en marche arrière. Au-delà de cette vitesse, le système passe en mode normal. Lorsqu'il est activé, le mode Ville est automatiquement engagé en dessous de 35 km/h.

Une LED allumée dans le bouton du mode Ville indique que le système est actif. De plus, un message s'affiche dans le centre d'informations du conducteur.

Le mode Ville reste actif pendant un Autostop, mais ne fonctionne que lorsque le moteur est en marche.

Système Stop/Start ⇨ 140.

### Désactivation

Appuyer sur le bouton  ; la LED du bouton s'éteint et un message s'affiche dans le centre d'informations du conducteur.

À chaque démarrage du moteur, le mode Ville est désactivé.

### Surcharge

Si la direction en mode Ville est très sollicitée, par exemple pour de longues manœuvres de stationnement ou en cas de fort trafic en ville, le système est désactivé pour la protection contre la surchauffe. La direction fonctionne en mode normal jusqu'à l'activation automatique du mode Ville.



### Défaillance





En cas de défaillance dans le système, le témoin  s'allume et un message s'affiche sur le centre d'informations du conducteur.

Messages du véhicule ⇨ 107.

### Étalonnage du système

Si les témoins  et  sont allumés en même temps, un étalonnage du système de direction assistée est nécessaire. Cela peut par exemple se produire lorsque le volant est tourné alors que le contact est coupé. Dans ce cas, activer l'allumage et tourner le volant une fois depuis et jusqu'à la position de verrouillage.

Si les témoins  et  ne s'éteignent pas après l'étalonnage, demander de l'aide dans un atelier.

## Systemes d'assistance au conducteur

### Attention

Les systèmes d'assistance au conducteur ont été conçus pour aider le conducteur et ne remplacent absolument pas sa vigilance.

Le conducteur assume la pleine responsabilité de sa conduite.

En cas d'emploi des systèmes d'assistance au conducteur, toujours rester attentif aux conditions de circulation actuelles.

### Régulateur de vitesse

Le régulateur de vitesse peut mémoriser et maintenir des vitesses allant de 30 à 200 km/h. Descentes et montées peuvent provoquer des écarts par rapport à la vitesse mémorisée.

Pour des raisons de sécurité, le régulateur de vitesse ne peut être activé qu'après que vous ayez appuyé une



fois sur la pédale de frein. Une activation en première vitesse n'est pas possible.



Ne pas activer le régulateur de vitesse lorsqu'une vitesse constante n'est pas conseillée.



### Véhicules avec boîte automatique ou boîte manuelle automatisée

Activer uniquement le régulateur de vitesse en mode Automatique.

Témoin   98.

### Mise en marche



Appuyer sur le bouton , le témoin  s'allume en blanc sur le combiné d'instruments.

### Activation

Accélérer jusqu'à la vitesse désirée et tourner la molette sur **SET/-** ; la vitesse actuelle est mémorisée et maintenue. Le témoin  s'allume en vert sur le combiné d'instruments. La pédale d'accélérateur peut être relâchée.

Il est possible d'augmenter la vitesse en enfonçant la pédale d'accélérateur. Après relâchement de la pédale d'accélérateur, la vitesse mémorisée est rétablie.

Le régulateur de vitesse reste activé pendant le changement de vitesse.

### Augmentation de la vitesse

Avec le régulateur de vitesse activé, maintenir la molette sur **RES/+** ou la tourner brièvement plusieurs fois sur **RES/+** : la vitesse augmente en continu ou pas à pas.

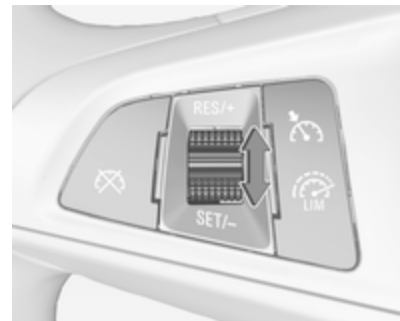

En variante, accélérer jusqu'à la vitesse souhaitée et la mémoriser en tournant la molette sur **SET/-**.



### Diminution de la vitesse

Avec le régulateur de vitesse activé, maintenir la molette sur **SET/-** ou la tourner brièvement plusieurs fois sur **SET/-** : la vitesse diminue en continu ou pas à pas.

## Désactivation

Appuyer sur le bouton , le témoin  s'allume en blanc sur le combiné d'instruments. Le régulateur de vitesse est désactivé. La dernière vitesse réglée est mémorisée pour une reprise ultérieure de la vitesse.



Désactivation automatique :

- La vitesse du véhicule est inférieure à 30 km/h environ.
- Vitesse du véhicule supérieure à 200 km/h.
- La pédale de frein est actionnée.
- La pédale d'embrayage est actionnée pendant quelques secondes.
- Le levier sélecteur est en position **N**.
- Le régime moteur est dans une plage très basse.
- Le système antipatinage ou l'Electronic Stability Control est entré en fonctionnement.

## Reprise de la vitesse mémorisée

Tourner la molette sur **RES/+** à une vitesse supérieure à 30 km/h. La vitesse mémorisée sera reprise.

## Désactivation

Appuyer sur le bouton , le témoin  s'éteint sur le combiné d'instruments. La vitesse mémorisée est effacée.

Appuyer sur le bouton  pour activer le limiteur de vitesse ; ou couper le contact arrête également le régulateur de vitesse et efface la vitesse mémorisée.

## Limiteur de vitesse

Le limiteur de vitesse empêche le véhicule de dépasser une vitesse maximale prédéfinie.

La vitesse maximale peut être réglée à une vitesse supérieure à 25 km/h.



Le conducteur peut uniquement accélérer jusqu'à la vitesse prédéterminée. Les écarts par rapport à la vi-

tesse limite peuvent se produire lors de la conduite du véhicule en descendant une pente.

La limitation de vitesse prédéterminée est affichée sur la ligne supérieure du centre d'informations du conducteur (CIC), lorsque le système est activé.

## Activation



Appuyer sur le bouton . Si le régulateur de vitesse a été activé auparavant, il est désactivé lorsque le limiteur de vitesse est activé et le témoin  s'éteint.

## Réglage de la limitation de vitesse

Lorsque le limiteur de vitesse est activé, maintenir la molette tournée sur **RES/+** ou tourner brièvement sur **RES/+** de manière répétitive jusqu'à ce que la vitesse maximale souhaitée soit affichée sur le CIC.

Une autre solution consiste à accélérer jusqu'à la vitesse désirée et à tourner brièvement la molette sur **SET/-** : la vitesse actuelle est mémorisée comme la vitesse maximale. La limite de vitesse est affichée dans le CIC.



## Changer la limitation de vitesse

Lorsque le limiteur de vitesse est activé, tourner le bouton molette sur **RES/+** pour augmenter ou sur **SET/-** pour diminuer la vitesse maximale souhaitée.

## Dépassement de la limitation de vitesse

En cas d'urgence, il est possible de dépasser la limitation de vitesse en enfonçant fermement la pédale d'accélérateur au-delà du point de résistance.

La vitesse limitée clignotera sur le CIC et un carillon se fera entendre pendant cette période.

Relâcher la pédale d'accélérateur et la fonction de limitation de vitesse est réactivée dès qu'une vitesse inférieure à la vitesse limite est atteinte.

## Désactivation

Appuyer sur le bouton  : le limiteur de vitesse est désactivé et le véhicule peut être conduit sans limitation de vitesse.

La vitesse limitée est conservée et indiquée entre parenthèses dans le CIC. En outre, un message correspondant apparaît.

## Reprise de la vitesse limite

Tourner la molette de réglage sur **RES/+**. La limitation de vitesse mémorisée sera reprise.

## Désactivation

Appuyer sur le bouton  pour éteindre l'indication de limite de vitesse dans le CIC. La vitesse mémorisée est effacée.

En appuyant sur le bouton  pour activer le régulateur de vitesse, le limiteur de vitesse est également désactivé et la vitesse mémorisée est effacée.

En coupant le contact, le limiteur de vitesse est également désactivé, mais la limite de vitesse sera mémorisée pour la prochaine activation de limiteur de vitesse.

## Alerte de collision avant

L'alerte de collision avant peut aider à éviter ou réduire les dommages causés par une collision frontale.

L'alerte de collision avant utilise le système de caméra avant dans le pare-brise pour détecter un véhicule directement devant, sur la même voie, jusqu'à une distance d'environ 60 mètres.



La présence d'un véhicule à l'avant est indiquée par un témoin 🚗.

Si un véhicule qui précède directement s'approche trop rapidement, un signal sonore et une alerte optique sont donnés dans le centre d'informations du conducteur.

À la condition que l'alerte de collision avant ne soit pas désactivée au moyen d'une pression sur le bouton 🚗.

### Activation

L'alerte de collision avant opère automatiquement à une vitesse supérieure à 40 km/h, si elle n'est pas désactivée par une pression sur le bouton 🚗, voir ci-dessous.

### Sélection de la sensibilité de l'alerte

L'alerte peut être réglée sur proche, moyen, ou éloigné.

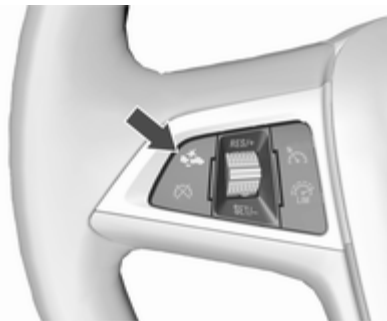

Appuyer sur le bouton 🚗, le réglage actuel est affiché sur le centre d'informations du conducteur (CIC). Appuyer de nouveau sur le bouton 🚗 pour changer la sensibilité de l'alerte.

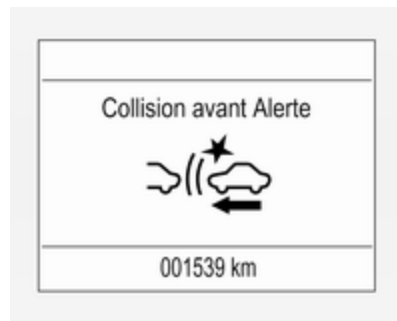

### Alerter le conducteur

Un témoin de véhicule à l'avant vert 🚗 s'allume sur le combiné d'instruments lorsque le système a détecté un véhicule sur la voie de circulation.

Lorsque la distance au véhicule en déplacement précédent devient trop petite ou lors de l'approche d'autre véhicule trop rapidement et qu'une collision est imminente, le témoin DEL d'avertissement rouge est réfléchi clignotant sur le pare-brise à l'avant dans les yeux du conducteur.

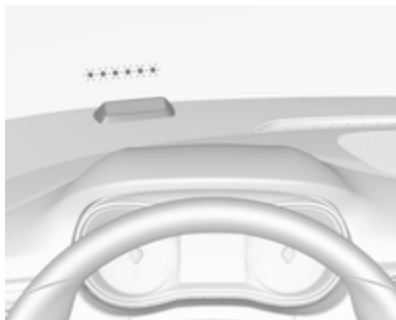

En même temps, un carillon d'avertissement se fait entendre. Appuyer sur la pédale de frein, si la situation l'exige.

### Désactivation

Le système peut être désactivé. Appuyer sur le bouton  plusieurs fois jusqu'à ce que le message suivant s'affiche dans le CIC.

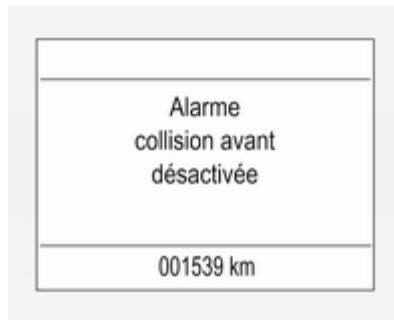

### Remarques générales

#### Attention

Une alerte de collision avant est simplement un système d'avertissement et n'applique pas les freins. Lors de l'approche trop rapide d'un autre véhicule, il se peut qu'il n'y ait pas assez de temps pour éviter une collision.

Le conducteur endosse la pleine responsabilité de la distance de suivi en se basant sur les conditions de visibilité, météorologiques et de circulation.

L'attention complète du conducteur est exigée à tout moment pendant la conduite du véhicule. Le conducteur devra toujours s'être prêt à agir et appliquer les freins.

### Limitations du système

Le système est conçu pour détecter uniquement les véhicules, mais il peut également réagir à d'autres objets.

Dans les cas suivants, l'alerte de collision avant peut ne pas détecter un véhicule à l'avant ou la performance du capteur est limitée :

- sur des routes sinueuses
- lorsque le temps limite la visibilité, par exemple en cas de brouillard, pluie ou neige
- lorsque le capteur est bloqué par de la neige, glace, neige fondante, boue ou saletés ou en cas de dommages sur le pare-brise

## Indication de distance vers l'avant

L'indication de distance vers l'avant affiche la distance à un véhicule se déplaçant en avant. La caméra avant dans le pare-brise sert à détecter la distance d'un véhicule qui se trouve juste à l'avant, sur la trajectoire du véhicule. Le système est actif à des vitesses supérieures à 40 km/h.

Lorsqu'un véhicule est détecté à l'avant, la distance est indiquée en secondes et affichée sur une page du centre d'informations du conducteur ↪ 99. Appuyer sur le bouton **MENU** de la manette des clignotants pour choisir **Menu informations véhicule** 

et tourner la molette de réglage pour choisir la page d'indication de distance vers l'avant.



La distance minimale indiquée est de 0,5 seconde.

S'il n'y a pas de véhicule à l'avant ou si le véhicule à l'avant est hors de portée, deux tirets sont indiqués : - - s.

## Aide au stationnement

### Aide au stationnement arrière

#### Attention

Le conducteur est pleinement responsable de la manœuvre de stationnement.

Toujours vérifier les environs pendant la marche arrière et l'utilisation du système d'aide au stationnement arrière.

L'aide au stationnement arrière facilite les manœuvres en mesurant la distance entre le véhicule et les obstacles présents à l'arrière. Il informe et avertit le conducteur par des signaux sonores et une indication sur l'affichage.

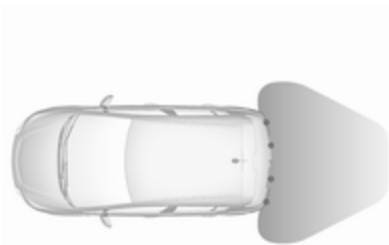

Le système possède quatre capteurs de stationnement à ultrasons disposés dans le pare-chocs arrière.

### Activation



Le système est automatiquement prêt à fonctionner lorsque la marche arrière est engagée.

Une LED allumée dans le bouton de l'aide au stationnement **P**  indique que le système est prêt à fonctionner.

### Indication

À l'aide de signaux sonores, le système avertit le conducteur des obstacles potentiellement dangereux présents derrière le véhicule à une dis-

tance allant jusqu'à 1,5 mètre. L'intervalle entre les signaux sonores se réduit au fur et à mesure que le véhicule se rapproche de cet obstacle. Lorsque la distance est inférieure à environ 30 cm, le signal sonore est continu.

De plus, la distance jusqu'aux obstacles situés à l'arrière est indiquée par les lignes de distance changeantes sur le centre d'informations du conducteur (CIC)  99 ou, selon la version, sur l'affichage d'informations en couleur  105.

L'indication de la distance peut être interrompue par des messages du véhicule de plus grande importance. Pour faire à nouveau apparaître l'indication de distance, approuver le message en appuyant sur le bouton **SET/CLR** du levier de clignotant.

### Désactivation





Le système se désactive automatiquement lorsque la marche arrière est engagée.

La désactivation manuelle est également possible. Pour cela, appuyer sur le bouton d'aide au stationnement **P** .

Dans les deux cas, la LED du bouton s'éteint.

### Défaillance

En cas de défaillance ou d'interruption momentanée du système, par ex. en cas de niveau de bruit externe élevé ou d'autres interférences,

la LED du bouton clignote pendant trois secondes, puis s'éteint. Le témoin **P**  s'allume sur le combiné d'instruments  95 ou un message s'affiche sur le centre d'informations du conducteur.

### Aide au stationnement avant-arrière

#### Attention

Le conducteur est pleinement responsable de la manœuvre de stationnement.

Toujours vérifier les environs lors de l'utilisation du système d'aide au stationnement lorsque vous conduisez vers l'avant ou vers l'arrière.

L'aide au stationnement avant-arrière mesure la distance entre le véhicule et les obstacles présents devant et derrière le véhicule. Il informe et avertit le conducteur par des signaux sonores et une indication sur l'affichage.

Il utilise deux signaux d'avertissement sonores différents pour les zones de contrôle avant et arrière, chacune ayant sa propre fréquence.

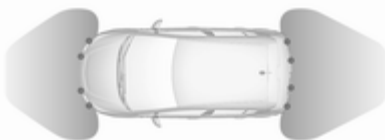

Quatre capteurs de stationnement à ultrasons sont présents dans chaque pare-chocs avant et arrière.

Si le véhicule est doté d'un système avancé d'assistance au stationnement, le système est doté de six capteurs de stationnement à ultrasons dans chaque pare-chocs, avant et arrière.



Les véhicules dotés de l'aide au stationnement avant-arrière sont munis du bouton **P** .





Les véhicules dotés de l'aide au stationnement avant-arrière et du système avancé d'assistance au stationnement sont reconnaissables grâce au bouton .



Système avancé d'assistance au stationnement, voir la section ci-dessous.

### Activation et désactivation

Lorsque la marche arrière est enclenchée, l'aide au stationnement avant et arrière est prête à fonctionner.

Une LED allumée dans le bouton de l'aide au stationnement  ou  indique que le système est prêt à fonctionner.

L'aide au stationnement avant peut également être activée à une vitesse allant jusqu'à 11 km/h avec une brève pression sur le bouton d'aide au stationnement.

Si le bouton  ou  est activé une fois au cours du cycle d'allumage, l'aide au stationnement avant est désactivée lorsque la vitesse dépasse 11 km/h. Elle est réactivée si la vitesse du véhicule n'a pas dépassé

25 km/h auparavant. Si la vitesse du véhicule a dépassé 25 km/h auparavant, l'aide au stationnement avant reste désactivée lorsque la vitesse repasse en dessous de 11 km/h.



Lorsque le système est désactivé, la LED du bouton s'éteint et **Aide stationnement désactivée** s'affiche dans le centre d'informations du conducteur (CIC).

Le système est automatiquement désactivé lorsque la vitesse du véhicule dépasse 25 km/h.

### Indication

À l'aide de signaux sonores, le système avertit le conducteur des obstacles potentiellement dangereux présents derrière le véhicule à une distance allant jusqu'à 1,5 mètre et à l'avant à une distance allant jusqu'à 1,2 mètre. Selon le côté du véhicule le plus proche d'un obstacle, vous entendez les signaux d'avertissement sonores dans le véhicule sur le côté correspondant. L'intervalle entre les signaux sonores se réduit au fur et à mesure que le véhicule se rapproche

de cet obstacle. Lorsque la distance est inférieure à environ 30 cm, le signal sonore est continu.

De plus, la distance jusqu'aux obstacles situés à l'arrière et à l'avant est indiquée par les lignes de distance changeantes sur le centre d'informations du conducteur (CIC)  99 ou, selon la version, sur l'affichage d'informations en couleur  105.



La distance jusqu'aux obstacles situés à l'arrière et à l'avant est indiquée par les lignes de distance changeantes sur le centre d'informations du conducteur (CIC)  99.

L'indication de la distance peut être interrompue par des messages du véhicule de plus grande importance. Pour faire à nouveau apparaître l'indication de distance, approuver le message en appuyant sur le bouton **SET/CLR** du levier de clignotant.



La distance avant les obstacles est indiquée sur l'affichage d'informations en couleur par des zones de couleur devant ou derrière le véhicule ↪ 105.

### Défaillance

En cas de défaillance ou d'interruption momentanée du système, par ex. en cas de niveau de bruit externe élevé ou d'autres interférences, un message s'affiche sur le CIC.

Messages du véhicule ↪ 107.

### Système avancé d'assistance au stationnement

#### ⚠ Attention

Le conducteur est pleinement responsable de l'acceptation de l'emplacement de parking suggéré par le système et de la manœuvre de stationnement.

Toujours vérifier les environs dans toutes les directions lors de l'utilisation du système avancé d'assistance au stationnement.

Le système avancé d'assistance au stationnement mesure un emplacement de parking adapté en passant, calcule la trajectoire et dirige automa-

tiquement le véhicule dans un emplacement de parking en créneau ou perpendiculaire.

Les instructions sont présentées sur le Centre d'informations du conducteur (CIC) ↪ 99 ou, selon la version, sur l'Affichage d'informations en couleur ↪ 105, renforcées par des signaux acoustiques.

Le conducteur doit contrôler l'accélération, le freinage et le changement de vitesse, tandis que la direction est automatique.

Le système avancé d'assistance au stationnement ne peut être activé qu'en marche avant.

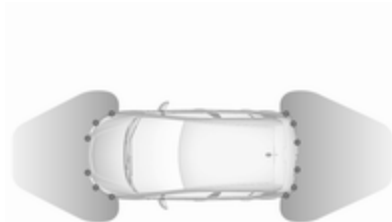



Le système avancé d'assistance au stationnement est toujours associé à l'aide au stationnement avant-arrière. Voir la section précédente. Les deux systèmes utilisent les mêmes capteurs sur les pare-chocs avant et arrière.

### Bouton et logique de fonctionnement

Le système avancé d'assistance au stationnement et l'aide au stationnement avant-arrière utilisent tous les deux le même bouton pour l'activation et la désactivation :

Une brève pression sur le bouton  active ou désactive l'aide au stationnement.

Une pression longue sur le bouton  (environ une seconde) active ou désactive le système avancé d'assistance au stationnement ; voir la description distincte ci-dessous.

La logique du bouton active les systèmes en appuyant sur  comme suit :

- Si seule l'aide au stationnement avant-arrière est active, une brève pression la désactive.
- Si seule l'aide au stationnement avant-arrière est active, une pression longue active le système avancé d'assistance au stationnement.
- Si seul le système avancé d'assistance au stationnement est activé et que le système est en mode de recherche de place de stationnement, un enfoncement rapide active l'aide au stationnement avant-arrière.
- Si seul le système avancé d'assistance au stationnement est activé et que le système est en mode de guidage de stationnement, un enfoncement rapide désactive l'aide au stationnement avancé.
- Si seul le système avancé d'assistance au stationnement est actif, une pression longue le désactive.

- Si la marche avant ou la position neutre est sélectionnée, une brève pression active ou désactive uniquement l'aide au stationnement avant.
- Si la marche arrière est sélectionnée, une brève pression active ou désactive l'aide au stationnement avant et arrière.

### Activation



Lorsque vous recherchez un emplacement de parking, le système est prêt à fonctionner après une pression longue sur le bouton .

Le système reconnaît et mémorise (10 mètres pour les emplacements de parking en créneau ou six mètres pour les emplacements de parking perpendiculaires), même en mode d'aide au stationnement. Une pression longue sur le bouton  active le système avancé d'assistance au stationnement pour commencer la manœuvre de stationnement.

Le système peut uniquement être activé à une vitesse maximale de 30 km/h et le système recherche une place de parking à une vitesse maximale de 30 km/h.

La distance en créneau maximale autorisée entre le véhicule et une rangée de voitures garées est de 1,8 mètre pour le stationnement en créneau et de 2,5 mètres pour le stationnement perpendiculaire.

### Fonctionnement

#### Mode de recherche d'un emplacement de parking

Véhicules avec une indication sur le Centre d'informations du conducteur



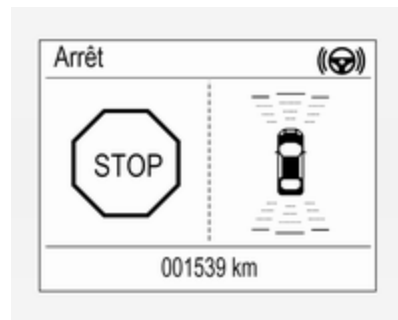

Sélectionner une place de stationnement parallèle ou perpendiculaire dans le centre d'informations du conducteur (CIC) en appuyant sur le bouton **SET/CLR**.



Lorsqu'une place est trouvée, une information de retour visuelle s'affiche sur le centre d'informations du conducteur (CIC) et un signal acoustique est émis.

Véhicules avec une indication sur l'Affichage d'informations en couleur



Sélectionner la place de stationnement parallèle ou perpendiculaire en appuyant sur l'icône  ou  de l'affichage d'informations en couleur.



Lorsqu'une place est trouvée, une information de retour visuelle s'affiche sur l'affichage d'informations en couleur et un signal acoustique est émis.

Si le conducteur n'arrête pas le véhicule dans les 10 mètres pour un stationnement en créneau ou dans les six mètres pour un stationnement perpendiculaire après la suggestion d'un emplacement de parking, le système commence à chercher un autre emplacement de parking adéquat.

### Mode de guidage de stationnement

La suggestion d'emplacement de parking faite par le système est acceptée lorsque le véhicule est arrêté par le conducteur à une distance maximale de 10 mètres pour le stationnement en créneau ou de six mètres pour le stationnement perpendiculaire après l'affichage du message **Arrêt**. Le système calcule le chemin optimal pour stationner dans l'emplacement de parking.

Une brève vibration au niveau du volant après l'enclenchement de la marche arrière indique que la direction est contrôlée par le système. Ensuite,

le véhicule est dirigé automatiquement jusque dans l'emplacement avec des instructions détaillées de freinage, d'accélération et de changement de vitesse pour le conducteur. Le conducteur doit tenir les mains éloignées du volant.

Toujours prêter attention au son de l'aide au stationnement avant-arrière. Un son continu indique que la distance jusqu'à un obstacle est inférieure à environ 30 cm.

Si, pour quelque raison que ce soit, le conducteur doit prendre le contrôle de la voiture, tenir le volant uniquement sur le bord extérieur. La direction automatique est alors annulée.

### Changement du côté de stationnement

Le système est configuré pour rechercher des emplacements de parking, par défaut, du côté passager. Pour détecter des emplacements de parking côté conducteur, activer le cliquant côté conducteur pendant toute la durée de la recherche.

Dès que le clignotant est arrêté, le système recherche à nouveau les emplacements de parking côté passager.

### Indication sur l'affichage

Les instructions de l'écran contiennent les éléments suivants :

- des remarques générales et des messages d'avertissement
- un conseil en cas de conduite à plus de 30 km/h pendant le mode de recherche d'un emplacement de parking ou à plus de 8 km/h en mode de guidage
- la demande d'arrêter le véhicule quand un emplacement de parking a été détecté
- le sens de la conduite pendant la manœuvre de stationnement
- la demande de passage en marche arrière ou en premier rapport
- la demande d'accélération ou de freinage
- pour certaines des instructions, une barre de progression présente sur le centre d'informations du conducteur (CIC)

- la réussite de la manœuvre de stationnement indiquée par un symbole en surimpression et un signal sonore
- l'annulation d'une manœuvre de stationnement

### Priorités d'affichage

L'indication de système avancé d'assistance au stationnement affichée sur le CIC peut être interrompue par les messages véhicule ayant une plus grande priorité. Pour faire à nouveau apparaître les instructions du système avancé d'assistance au stationnement et poursuivre la manœuvre de stationnement, approuver le message en appuyant sur le bouton **SET/CLR** du levier de clignotant.

### Désactivation

Le système est désactivé :

- par une pression longue sur le bouton 
- en terminant avec succès la manœuvre de stationnement

- en roulant à plus de 30 km/h pendant la recherche d'emplacement de parking
- en roulant à plus de 8 km/h pendant le guidage de stationnement
- en cas de détection d'interférence du conducteur avec le volant
- en dépassant le nombre maximum de changements de vitesses : huit cycles pour un emplacement en créneau et cinq cycles de stationnement pour un emplacement perpendiculaire
- en coupant le contact.

La désactivation par le conducteur ou par le système pendant la manœuvre sera affichée par **Stationnement désactivé** dans l'affichage. De plus, un signal sonore retentit.

### Défaillance

Un message s'affiche lorsque :

- le système présente un défaut ;
- le conducteur n'effectue pas avec succès l'ensemble de la manœuvre de parking ;

- le système n'est pas opérationnel ;
- l'une des raisons de désactivation décrites ci-dessus s'applique.

Si un objet est détecté pendant les instructions de stationnement, **Arrêt** est affiché sur l'affichage. Si l'objet disparaît, la manœuvre de parking se poursuit. Si l'objet n'est pas enlevé, le système est désactivé. Une pression longue sur le bouton  active le système et recherche un nouvel emplacement de stationnement.

### Remarques de base sur les systèmes d'aide au stationnement

#### Attention

Différentes surfaces réfléchissantes d'objets ou de vêtements ainsi que des sources externes de parasites peuvent, dans des conditions particulières, empêcher le système de reconnaître des obstacles.

Une attention particulière doit être accordée aux obstacles bas qui peuvent endommager la partie inférieure du pare-chocs.

#### Avertissement

Les performances du système peuvent être dégradées par la présence de glace ou de neige, par ex., sur le capteur.

Les performances du système d'aide au stationnement peuvent être réduites en raison de la charge élevée.

Des conditions spécifiques s'appliquent si des véhicules de plus grande taille sont à proximité (p. ex. véhicules tout terrain, fourgonnette, camionnette). L'identification d'objet et l'indication de distance correcte dans la partie supérieure de ces véhicules ne peuvent pas être garanties.

Des objets offrant une section transversale de réflexion fort étroite, des objets étroits ou des

matériaux souples par exemple, peuvent ne pas être détectés par le système.

Les systèmes d'aide au stationnement ne détectent pas les objets situés en dehors de leur portée de détection.

#### Remarque

Il se peut que le capteur détecte un objet qui n'existe pas en raison d'une gêne d'écho causée par un mauvais alignement mécanique ou un bruit acoustique externe (de faux avertissements sporadiques sont possibles).

S'assurer que la plaque d'immatriculation avant est correctement fixée (non pliée et sans décalage par rapport au pare-chocs sur la gauche ou la droite) et que les capteurs sont bien en place.



Le système avancé d'assistance au stationnement peut ne pas répondre aux changements de l'espace de stationnement disponible une fois la manœuvre de stationnement commencée. Le système peut

reconnaître une entrée, un passage, une cour, voire un croisement en tant qu'emplacement de stationnement. Une fois la marche arrière enclenchée, le système démarrera une manœuvre de stationnement. S'assurer de vérifier la disponibilité de l'emplacement de stationnement suggéré.

Les surfaces irrégulières, par exemple dans les zones de construction, ne sont pas détectées par le système. Le conducteur en accepte la responsabilité.

#### Remarque

En cas d'engagement d'un rapport de marche avant et de dépassement d'une certaine vitesse, le système d'aide au stationnement arrière est désactivé lorsque le système de transport arrière est déployé.

Si la marche arrière est engagée en premier lieu, le système d'aide au stationnement détecte le système de transport arrière et émet un signal sonore. Appuyer brièvement sur le bouton  ou  pour désactiver le système d'aide au stationnement.

#### Remarque

Après la production, le système doit être étalonné. Pour un guidage de stationnement optimal, une distance de conduite minimale de 10 km, notamment un certain nombre de virages, est nécessaire.

### Alerte d'angle mort latéral

Le système d'alerte d'angle mort latéral détecte et rapporte les objets d'un côté ou de l'autre du véhicule, dans une zone spécifiée « d'angle mort ». Le système présente une alerte visuelle dans chaque rétroviseur extérieur en cas de détection d'objets qui pourraient ne pas être visibles dans les rétroviseurs intérieurs et extérieurs.

L'alerte d'angle mort latéral utilise certains des capteurs du système avancé d'assistance au stationnement, situés sur les pare-chocs avant et arrière, des deux côtés du véhicule.



#### Attention

L'alerte d'angle mort ne remplace pas la vision du conducteur.

Le système ne détecte pas :

- les véhicules hors de la zone d'angle mort qui approchent rapidement
- les piétons, cyclistes ou animaux

Avant de changer de file, vérifier tous les rétroviseurs, regarder par-dessus l'épaule et utiliser le clignotant.

Lorsque le système détecte un véhicule dans la zone de l'angle mort tout en se déplaçant en marche avant, que l'on dépasse un véhicule ou que l'on soit dépassé, un symbole d'avertissement jaune  s'allume sur le rétroviseur extérieur approprié. Si le conducteur utilise alors le clignotant, le symbole d'avertissement  commence à clignoter comme un avertissement pour ne pas changer de file.



L'alerte d'angle mort latéral est activée lorsque le véhicule roule à des vitesses allant de 10 km/h à 140 km/h. Conduire à une vitesse supérieure à 140 km/h désactive le système, ce qui est indiqué par les symboles d'avertissement à faible luminosité  $\text{A}^{\text{B}}$  sur les deux rétroviseurs extérieurs. Ralentir à nouveau éteindra les symboles d'avertissement. Si un véhicule est alors détecté dans la zone d'angle mort, les symboles d'avertissement  $\text{A}^{\text{B}}$  s'allumeront normalement du côté approprié.

Lorsque le véhicule est démarré, les deux rétroviseurs extérieurs s'allument brièvement pour indiquer que le système est en fonctionnement.

Le système peut être activé ou désactivé dans l'affichage d'informations, personnalisation du véhicule ↻ 111.

La désactivation est signalée par un message sur le centre d'informations du conducteur.

### Zones de détection

Les zones de détection démarrent au niveau du pare-chocs arrière et s'étendent jusqu'à environ trois mètres vers l'arrière et sur les côtés. La hauteur de la zone est environ entre 0,5 mètre et deux mètres du sol.

L'alerte d'angle mort latéral est conçue pour ignorer les objets stationnaires, par exemple les glissières de sécurité, les poteaux, les bordures de trottoir, les murs et les poutres. Les véhicules garés ou les véhicules dans le sens inverse ne sont pas détectés.

### Défaillance

Occasionnellement, des alertes peuvent ne pas être détectées sous des circonstances normales et ceci se produira plus fréquemment avec des conditions humides.

L'alerte d'angle mort latéral n'opère pas lorsque les coins gauche ou droit du pare-chocs arrière sont recouverts de boue, saletés, neige, gel ou en cas de fortes tempêtes de pluie. Instructions de nettoyage ↻ 235.

Dans le cas d'une défaillance dans le système ou si le système ne fonctionne plus en raison de conditions provisoires, un message sera affiché sur le centre d'informations du conducteur. Prendre contact avec un atelier.

### Caméra arrière

La caméra arrière aide le conducteur à reculer en affichant une vue de la zone derrière le véhicule.

La vue de la caméra est affichée sur l'affichage d'informations en couleur.

**⚠ Attention**

La caméra arrière ne remplace pas la vision conducteur. Il est à noter que les objets se trouvant à l'extérieur du champ de vision de la caméra et des capteurs du système avancé d'assistance au stationnement, par ex. sous le pare-chocs ou sous le véhicule ne sont pas affichés.

Ne pas faire marche arrière en regardant uniquement l'écran d'affichage d'informations et vérifier la zone autour et derrière le véhicule avant d'engager la marche arrière.

**Activation**

La caméra arrière est automatiquement activée lorsque la marche arrière est engagée.

**Fonctionnement**

La caméra est montée entre les lampes d'éclairage de la plaque d'immatriculation et a un angle de vision de 130°.

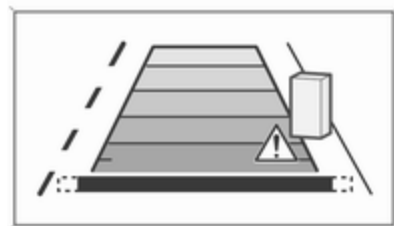

La zone affichée par la caméra est limitée. La distance de l'image qui s'affiche sur l'écran est différente de la distance réelle.

**Symboles d'avertissement**

Les symboles d'avertissement sont indiqués sous la forme de triangles ⚠ sur l'image et représentent les obstacles détectés par les capteurs arrière du système avancé d'assistance au stationnement.

### Réglages d'affichage

La luminosité et le contraste peuvent être réglés en effleurant l'affichage de l'écran tactile lorsque la caméra arrière est active.

### Désactivation

La caméra est désactivée lorsqu'une certaine vitesse de marche arrière est dépassée ou si la marche arrière n'est plus engagée pendant environ 10 secondes.

L'activation et la désactivation des lignes de guidage visuelles et les symboles d'alertes peuvent être modifiées dans le menu Réglages dans Affichage d'informations. Personnalisation du véhicule ↗ 111.

### Défaillance

Les messages de défaillance sont affichés avec un  sur la ligne supérieure de l'affichage d'informations.

La caméra arrière peut ne pas fonctionner correctement si :

- la zone alentour est sombre
- le soleil ou le faisceau des phares brille directement dans la lentille de la caméra
- du gel, de la neige, boue ou tout autre matériau recouvre la lentille de la caméra. Nettoyer la lentille, la rincer à l'eau et l'essuyer avec un chiffon doux
- l'arrière du véhicule est accidenté
- il y a des changements de température extrêmes

## Assistant pour les panneaux de signalisation

### Fonctionnement

L'assistant de détection des panneaux routiers détecte les panneaux routiers déterminés via une caméra à l'avant et les affiche dans le centre d'informations du conducteur (CIC).



Les panneaux routiers qui seront détectés sont :

### Panneaux de limitation et d'interdiction de dépasser

- limitation de vitesse ;
- interdiction de dépasser ;
- fin de limitation de vitesse ;
- fin d'interdiction de dépasser.

### Panneaux routiers

Début et fin :

- d'autoroutes
- de routes
- de rues

### Ajout de panneaux

- conseils supplémentaires sur les panneaux de circulation
- restriction quant à l'emploi d'une remorque
- contraintes causées par des tracteurs
- avertissement chaussée humide
- avertissement gel
- flèches de direction

Les panneaux de limitation de vitesse ou d'interdiction de doubler sont affichés sur le CIC jusqu'à ce que le panneau de limitation de vitesse suivant soit détecté ou jusqu'à la fin de la période définie d'affichage de panneau.



La présence de plusieurs panneaux sur l'affichage est possible.



Un point d'exclamation dans un cadre indique qu'il y a un panneau supplémentaire détecté que le système n'a pas pu reconnaître.

Le système est actif jusqu'à une vitesse de 200 km/h, en fonction des conditions d'éclairement.

Dès que la vitesse descend sous 55 km/h, l'affichage est réinitialisé et le contenu de la page de panneau routier est effacé, par ex. à l'entrée d'une zone urbaine. La prochaine indication de vitesse reconnue sera affichée.

### Indication sur l'affichage



Les panneaux routiers s'affichent à la page **Détection des panneaux routiers** sur le centre d'informations du conducteur. Sélectionner **Véhicule** via le bouton Menu, puis sélectionner **Détection des panneaux routiers** à l'aide de la molette de réglage de la manette des clignotants ⇄ 99.

Quand une autre page a été sélectionnée sur le menu du centre d'informations du conducteur et que la page **Détection des panneaux routiers** est à nouveau choisie, le dernier panneau routier reconnu sera affiché.

## Fonction d'alerte



Une fois activée, la limite de vitesse et les panneaux d'interdiction de dépasser sont affichés comme des alertes en surimpressions sur le CIC.



La fonction d'alerte peut être activée ou désactivée sur le menu réglages de la page d'assistant de détection des panneaux routiers en appuyant sur le bouton **SET/CLR** de la manette des clignotants.



Lorsque la page réglages est affichée, sélectionner **Alertes ACTIV.** pour activer l'alerte en surimpression. Désactiver en sélectionnant **Alertes DÉFACT.** En mettant le contact, la fonction d'alerte est désactivée.

L'alerte en surimpression est affichée pendant environ huit secondes sur le CIC.

### Réinitialisation du système

Le contenu de la mémoire des panneaux routiers peut être effacé du menu réglages de la page d'assistant de détection des panneaux routiers en appuyant sur le bouton **SET/CLR**

de la manette de clignotant. Sélectionner et confirmer **Réinitialiser** pour effacer le système d'assistant de détection des panneaux routiers. Une réinitialisation concluante sera indiquée par un signal sonore et le symbole suivant sera affiché jusqu'à ce que le panneau routier suivant soit détecté.



Dans certains cas, l'assistant de détection des panneaux routiers est automatiquement effacé par le système.

### Défaillance

L'assistant de détection des panneaux routiers peut ne pas fonctionner correctement quand :

- La zone de pare-brise où la caméra avant est placée n'est pas propre.
- Les panneaux routiers sont totalement ou partiellement recouverts ou sont difficilement identifiables.
- Les conditions météorologiques sont défavorables, par exemple, des fortes pluies, de la neige, une exposition directe au soleil, des ombres. Dans ce cas, **Absen. détect. pann. routier cause météo** est mentionné sur l'affichage.
- Les panneaux routiers sont mal installés ou sont endommagés.
- Les panneaux routiers ne sont pas conformes à la convention de Vienne des panneaux routiers (Wiener Übereinkommen über Straßenverkehrszeichen).

### Avertissement

Le système est conçu pour aider le conducteur à discerner certains signaux routiers dans une plage de vitesse donnée. Ne pas ignorer les signaux routiers qui ne sont pas affichés par le système.

Le système ne détecte pas d'autres panneaux routiers qui instaurent un limite de vitesse ou qui y mettent fin.

Ce dispositif particulier ne doit pas vous pousser à adopter un style de conduite dangereux.

Adapter toujours la vitesse aux conditions de circulation.

Les systèmes d'aide au conducteur ne restreignent en aucune façon la pleine responsabilité du conducteur.

## Avertissement de franchissement de ligne

Le système d'avertissement de franchissement de ligne observe les marquages au sol entre lesquels le véhicule se déplace à l'aide d'une caméra à l'avant. Le système détecte les changements de file et avertit le conducteur acoustiquement et visuellement en cas de changement de file inattendu.



Les critères de détection d'un changement de file inattendu sont :

- pas de manœuvre des clignotants ;
- pas d'actionnement de la pédale de frein ;
- pas d'actionnement actif de l'accélérateur ou prise de vitesse ;
- pas de manœuvre active du volant.

Si le conducteur effectue l'une de ces actions, aucun avertissement n'est émis.

## Activation



Le système d'avertissement de franchissement de ligne est activé en appuyant sur le bouton . La LED allumée dans le bouton indique que le système est activé. Quand le témoin  du combiné d'instruments s'allume en vert, le système est prêt à fonctionner.

Le système ne peut fonctionner qu'à des vitesses de véhicule supérieures à 56 km/h et si des marquages au sol sont présents.

Quand le système détecte un changement de file inattendu, le témoin  passe au jaune et clignote. Simultanément, un signal sonore retentit.



## Désactivation

Le système est désactivé en appuyant sur le bouton  et la LED du bouton s'éteint.

Le système n'est pas opérationnel à des vitesses inférieures à 56 km/h.

## Défaillance

Le système d'avertissement de franchissement de ligne peut ne pas fonctionner correctement si :

- Le pare-brise n'est pas propre.
- Les conditions météorologiques sont défavorables, comme des fortes pluies, de la neige, une exposition directe au soleil, des ombres.

Le système ne peut pas fonctionner quand aucun marquage au sol des bandes de circulation n'est détecté.

## Carburant

### Carburant pour moteurs à essence

Utiliser uniquement du carburant sans plomb conforme à la norme européenne EN 228 ou E DIN 51626-1 ou équivalent.

Votre moteur peut fonctionner à l'E10 qui est conforme à ces normes. Le carburant E10 contient jusqu'à 10% de bioéthanol.

Utiliser du carburant avec l'indice d'octane recommandé ⇨ 247. L'utilisation de carburant avec un indice d'octane trop bas peut réduire le couple et la puissance du moteur et augmenter légèrement la consommation de carburant.

#### Avertissement

Ne pas utiliser de carburant ou d'additifs pour carburant contenant des composés métalliques

tels que des additifs à base de manganèse. Ceci peut endommager le moteur.

#### Avertissement

L'utilisation de carburant ne se conformant pas à EN 228 ou E DIN 51626-1 ou toute autre spécification identique peut conduire à des dépôts, une usure plus importante ou des dommages sur le moteur et peut affecter la garantie.

#### Avertissement

Du carburant à l'indice d'octane trop bas peut entraîner une combustion incontrôlée et endommager le moteur.

### Carburant pour moteurs diesel

N'utiliser que des carburants diesel selon EN 590.

Dans des pays hors de l'Union européenne, utiliser le carburant euro-diesel avec une concentration de soufre inférieure à 50 ppm.

### Avertissement

L'utilisation de carburant ne se conformant pas à EN 590 ou toute autre spécification identique peut conduire à une perte de puissance du moteur, une usure plus importante ou des dommages sur le moteur et peut affecter la garantie.

Ne pas utiliser du mazout marin, du mazout de chauffage, de l'Aquazole ou toute autre émulsion identique diesel-eau. Il n'est pas autorisé de mélanger le diesel avec des carburants pour moteurs à essence afin de le diluer.

## Faire le plein



### ⚠ Danger

Avant de reprendre du carburant, arrêter le moteur ainsi que les chauffages externes avec chambre de combustion. Éteindre les téléphones mobiles.

Lors du remplissage du réservoir, respecter les prescriptions d'utilisation et de sécurité de la station-service.

### ⚠ Danger

Le carburant est inflammable et explosif. Ne pas fumer. Pas de flamme nue ou de formation d'étincelles.

Si une odeur de carburant se dégage dans le véhicule, faire immédiatement remédier au problème par un atelier.

### Avertissement

En cas d'erreur de carburant, ne pas mettre le contact.

La trappe à carburant se trouve sur le côté arrière droit du véhicule.



La trappe de réservoir ne peut être ouverte que si le véhicule est déverrouillé. Ouvrir la trappe à carburant en la poussant.

Pour ouvrir, tourner le bouchon lentement vers la gauche.



Le bouchon de remplissage peut être déposé dans le support sur la trappe à carburant.

Pour effectuer le remplissage, insérer complètement la buse de pompe et mettre en route.

Après l'arrêt automatique, deux doses supplémentaires de carburant peuvent être rajoutées.

#### Avertissement

Nettoyer aussitôt le carburant qui a débordé.

Pour fermer, tourner le bouchon de remplissage vers la droite jusqu'au déclic.

Fermer la trappe et laisser s'engager.

#### Bouchon de remplissage

Utiliser uniquement des bouchons de remplissage d'origine.

Les véhicules avec moteur diesel sont équipés d'un bouchon de remplissage spécifique.

#### Consommation de carburant - Émissions de CO<sub>2</sub>

La consommation de carburant (cycle combiné) du modèle Opel Corsa se situe dans une plage comprise entre 6,0 et 3,2 l/100 km.

Les émissions de CO<sub>2</sub> (cycle combiné) se situent dans une plage de 140 à 85 g/km.

Pour les valeurs spécifiques à votre véhicule, consulter le certificat de conformité CEE fourni avec votre véhicule et les autres documents d'enregistrement nationaux.

### Remarques générales

Les chiffres officiels mentionnés de consommation de carburant et d'émission spécifique de CO<sub>2</sub> se rapportent au modèle de base européen muni de l'équipement de série.

Les données de consommation de carburant et les données d'émission de CO<sub>2</sub> sont déterminées conformément au règlement R (CE) n°715/2007 (dans sa dernière version en vigueur), en prenant en compte le poids du véhicule en ordre de marche, comme spécifié dans la réglementation.

Les chiffres sont uniquement fournis à titre de comparaison entre les différentes variantes de véhicules et ne reflètent pas forcément la consommation d'un véhicule en particulier. La présence d'équipements optionnels peut entraîner des chiffres de con-

sommation et d'émission de CO<sub>2</sub> légèrement supérieurs. La consommation de carburant dépend dans une large mesure du style de conduite ainsi que des conditions routières et du trafic.

## Attelage de remorque

### Informations générales

Utiliser uniquement un dispositif d'attelage homologué pour le véhicule. Nous vous recommandons de confier tout montage ultérieur à un atelier. Faire effectuer toute modification du véhicule qui concerne le système de refroidissement, les plaques de protection thermiques ou d'autres organes du véhicule.

La pose d'un dispositif d'attelage peut cacher l'ouverture de l'œillet de remorquage. Dans ce cas, utiliser la barre d'attelage pour le remorquage. Conserver toujours la barre d'attelage dans le véhicule.

## Caractéristiques de conduite et conseils pour le remorquage

Avant d'accrocher une remorque, lubrifier la boule d'attelage. Toutefois, il ne faut pas la lubrifier si un stabilisateur qui agit sur la boule est utilisé pour réduire les mouvements de la cet.

Pour les remorques dont la stabilité de conduite est faible ainsi que pour les attelages caravane dont le poids total autorisé dépasse 1 000 kg, il est interdit de rouler à plus de 80 km/h. Il est recommandé d'utiliser un stabilisateur.

Si la remorque commence à balancer, ralentir, ne pas contre-braquer, freiner à fond si nécessaire.

En descente, engager le même rapport que pour monter la pente et rouler à plus ou moins la même vitesse.

Régler la pression de gonflage à la valeur pour pleine charge ⇨ 254.

## Emploi d'une remorque

### Charges remorquables

Les charges admissibles remorquables sont des valeurs maximales qui dépendent du moteur et qui ne doivent pas être dépassées. La charge remorquable réelle est la différence entre le poids total en charge réel de la remorque et le poids à la flèche réel avec la remorque accrochée.

Les charges remorquables admissibles sont spécifiées dans les papiers du véhicule. En général, ces valeurs sont valides pour des pentes jusqu'à 12% maximum.

Les charges remorquables admissibles s'appliquent à la pente spécifiée et jusqu'à une altitude de 1 000 mètres au-dessus du niveau de la mer. Comme la puissance du moteur décroît quand l'altitude augmente en raison de la raréfaction de l'air, les performances en montagne sont réduites ; le poids total roulant autorisé est également réduit de 10% pour tous les 1 000 mètres d'altitude supplémentaire. Le poids total roulant ne

doit pas être réduit quand le véhicule roule sur des routes à faible déclivité (moins de 8%, par exemple des autoroutes).

Le poids total roulant autorisé ne doit pas être dépassé. Ce poids est mentionné sur la plaquette signalétique ⇨ 243.

### Charge verticale à l'attelage

La charge verticale à l'attelage est la charge exercée par la remorque sur la boule d'attelage. Elle peut varier en modifiant la répartition du poids lors du chargement de la remorque.

La charge verticale à l'attelage maximale admissible (55 kg) est spécifiée sur la plaquette signalétique du dispositif d'attelage et dans les papiers du véhicule. Toujours essayer d'être proche de la charge maximale, en particulier dans le cas de lourdes remorques. La charge verticale à l'attelage ne doit jamais descendre sous 25 kg.

### Charge sur l'essieu arrière

Quand la remorque est accrochée et que le véhicule tracteur est chargé au maximum, la charge admissible sur l'essieu arrière (voir plaquette signalétique ou papiers du véhicule) des véhicules de tourisme peut être dépassée de 70 kg pour le véhicule 5 portes et 60 kg pour le véhicule 3 portes, le poids total autorisé en charge, de 55 kg.

Si la charge admissible sur l'essieu arrière est dépassée, la vitesse maximale est de 100 km/h. Si des vitesses inférieures sont spécifiées par la réglementation nationale en cas d'emploi de remorque, il convient de s'y conformer.

### Dispositif d'attelage

#### Avertissement

Quand le véhicule ne tracte pas de remorque, démonter la barre d'attelage.

### Mise en place de la barre d'attelage

La barre d'attelage est rangée dans un sac dans la niche de la roue de secours et est attachée aux anneaux d'arrimage dans le coffre.



Lors de l'insertion, placer le capuchon de protection sur le bouton rotatif avec la clé.

### Montage de la barre d'attelage

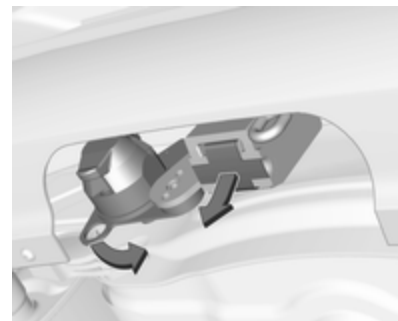

Désencliqueter et rabattre la prise vers le bas. Enlever le bouchon de l'ouverture de barre d'attelage et l'encliquer.

### Contrôle du serrage de la barre d'attelage

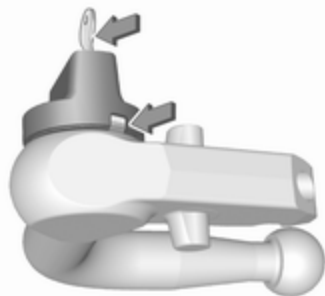

- Le bouton rotatif repose sur la barre d'attelage.
- Le repère vert du bouton rotatif n'est pas visible.
- La goupille de verrouillage sur la barre d'attelage est placée vers l'avant.
- La clé se trouve dans la serrure.

Sinon, la barre d'attelage doit être serrée avant d'être insérée dans le logement d'accouplement :

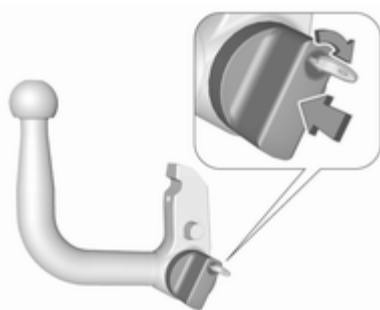

- Placer la clé dans la serrure et déverrouiller la barre d'attelage.
- Pousser le bouton rotatif sur la barre d'attelage et tourner vers la droite en abaissant jusqu'au verrouillage. La clé reste dans la serrure.

### Insertion de la barre d'attelage

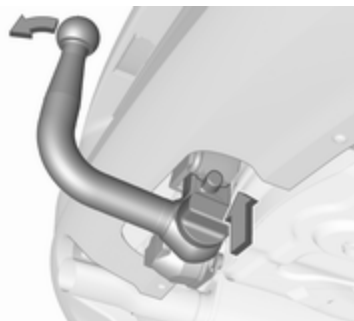

Insérer la barre d'attelage serrée dans le logement et pousser fermement vers le haut jusqu'au déclic audible.

Le bouton rotatif revient automatiquement en position initiale et repose sans jeu contre la barre d'attelage.

#### **⚠ Attention**

Ne pas toucher au bouton rotatif lors de l'insertion.

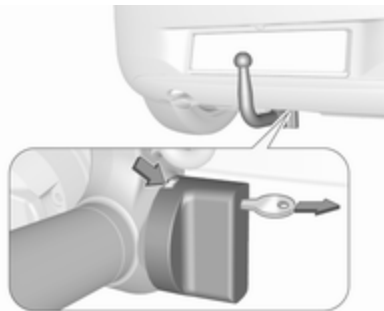

Le repère vert du bouton rotatif est visible.

Verrouiller la barre d'attelage et enlever la clé.

### Œillet pour câble de rupture d'attelage

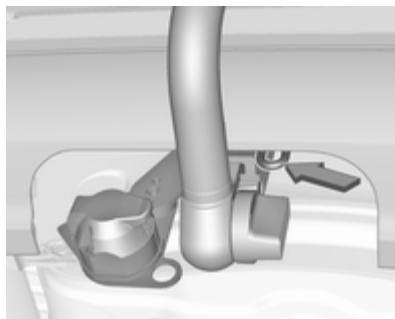

Attacher le câble de rupture d'attelage à l'œillet.

### Contrôler que la barre d'attelage est montée correctement

- Le repère vert du bouton rotatif est visible.
- Il ne doit pas y avoir de jeu entre le bouton rotatif et la barre d'attelage.
- La barre d'attelage doit être engagée fermement dans le logement.
- La barre d'attelage doit être verrouillée et la clé doit être retirée.

### ⚠ Attention

L'utilisation d'une remorque est uniquement autorisée quand la barre d'attelage est correctement montée. Si la barre d'attelage n'est pas engagée correctement, prendre contact avec un atelier.

### Démontage de la barre d'attelage

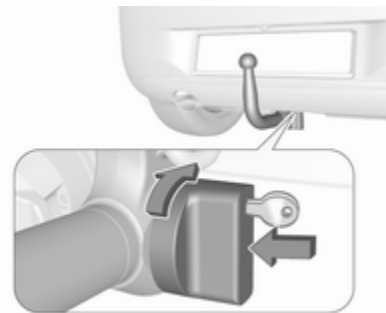

Introduire la clé dans la serrure et déverrouiller la barre d'attelage.

Pousser le bouton rotatif sur la barre d'attelage et tourner vers la droite en abaissant jusqu'au verrouillage. Tirer la barre d'attelage vers le bas pour la sortir.

Introduire le bouchon dans l'orifice pour la barre d'attelage. Rabattre la prise.

## **Programme de stabilité de la remorque**

Si le système détecte un fort mouvement de lacet, la puissance du moteur est réduite et l'attelage est freiné de manière déterminée jusqu'à la disparition du lacet. Quand le système est en action, garder le volant aussi immobile que possible.

Le programme de stabilité de la remorque (TSA) est une fonction de l'Electronic Stability Control ↗ 157.

## Soins du véhicule

Informations générales .....	191
Contrôles du véhicule .....	192
Remplacement des ampoules ...	200
Circuit électrique .....	208
Outillage du véhicule .....	213
Jantes et pneus .....	214
Démarrage par câbles auxiliai- res .....	232
Remorquage .....	233
Soins extérieurs et intérieurs .....	235

## Informations générales

### Accessoires et modifications du véhicule

Nous vous recommandons d'utiliser les pièces et accessoires d'origine et les pièces homologuées par l'usine correspondant spécifiquement à votre type de véhicule. Nous ne pouvons porter aucun jugement sur la fiabilité d'autres pièces, même si un agrément officiel ou autre devait exister, et nous ne pouvons pas non plus en répondre.

N'apporter aucune modification à l'équipement électrique, par exemple des modifications de la gestion électronique (Chip-Tuning).

#### Avertissement

Les bavettes garde-boue peuvent être endommagées lors du transport du véhicule sur un train ou sur une dépanneuse.

## Stockage du véhicule

### Stockage pendant une période prolongée

Si le véhicule doit être stocké pendant plusieurs mois :

- Laver et lustrer le véhicule.
- Faire vérifier la protection à la cire dans le compartiment moteur et sur le soubassement.
- Nettoyer et protéger les joints d'étanchéité en caoutchouc.
- Faire le plein de carburant.
- Remplacer l'huile moteur.
- Vider le réservoir de liquide de lave-glace.
- Vérifier la protection antigel et anticorrosion du liquide de refroidissement.
- Régler la pression de gonflage des pneus à la valeur pour la pleine charge.
- Garer le véhicule dans un local sec et bien ventilé. Engager la 1ère ou la marche arrière ou placer le levier

sélecteur sur **P**. Empêcher tout déplacement du véhicule grâce à des cales.

- Ne pas serrer le frein de stationnement.
- Ouvrir le capot, fermer toutes les portes et verrouiller le véhicule.
- Débrancher la cosse de la borne négative de la batterie du véhicule. Ne pas oublier que certains systèmes ne fonctionnent plus (par exemple le système antivol).

### Remise en service

Quand le véhicule est remis en circulation :

- Rebrancher la borne négative de la batterie. Activer l'électronique des lève-vitres.
- Vérifier la pression des pneus.
- Remplir le réservoir de lave-glace.
- Vérifier le niveau d'huile du moteur.
- Contrôler le niveau de liquide de refroidissement.
- Le cas échéant, poser la plaque d'immatriculation.

### Reprise des véhicules hors d'usage

Vous trouverez des informations sur la reprise des véhicules hors d'usage et leur recyclage sur notre site. Ne confier ce travail qu'à un centre de recyclage agréé.

Le recyclage des véhicules au gaz doit être confié à un centre de service agréé pour ce type de véhicules.

### Contrôles du véhicule

#### Exécution du travail

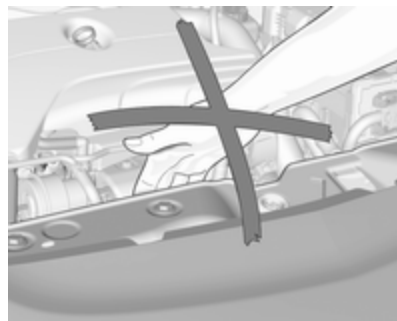

#### **⚠ Attention**

N'effectuer des contrôles dans le compartiment moteur que lorsque le contact est coupé.

Le ventilateur de refroidissement peut également fonctionner lorsque le contact est coupé.

**⚠ Danger**

L'allumage et les phares au xénon utilisent une tension très élevée. Ne pas toucher.

**Capot****Ouverture**

Tirer le levier de déverrouillage et le ramener dans sa position de départ.



Pousser le verrou de sécurité vers le haut et ouvrir le capot moteur.

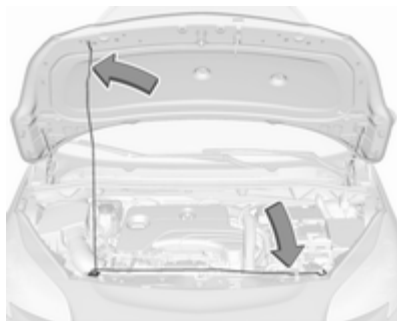

Fixer la béquille de capot.

Si le capot est ouvert lors d'un Auto-stop, le moteur sera automatiquement redémarré pour des raisons de sécurité.

**Fermeture**

Avant de refermer le capot, enfoncer la béquille dans son support.

Abaissier le capot à une hauteur réduite (20-25 cm) et le laisser retomber dans le loquet à partir de cette hauteur. Vérifier le verrouillage.

**Avertissement**

Ne pas enfoncer le capot dans la serrure pour éviter les bosses.

**Huile moteur**

Contrôler régulièrement le niveau d'huile moteur afin de protéger le moteur contre toute détérioration. S'assurer que l'huile utilisée répond à la spécification requise. Fluides et lubrifiants recommandés ↗ 240.

Contrôle à effectuer uniquement lorsque le véhicule est à l'horizontale. Le moteur doit avoir atteint sa température de fonctionnement et être arrêté depuis au moins cinq minutes.

Sortir la jauge d'huile, l'essuyer, l'introduire dans le tube jusqu'à la butée sur la poignée, la ressortir et relever le niveau d'huile moteur.

Plonger la jauge jusqu'à la butée de la poignée et effectuer un demi-tour.

En fonction du moteur, différentes jauges d'huile sont utilisées.

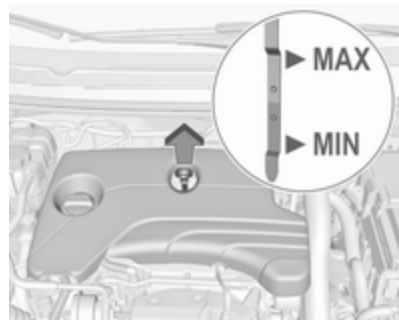

Lorsque le niveau d'huile moteur est descendu sous le repère **MIN**, faire l'appoint d'huile moteur.

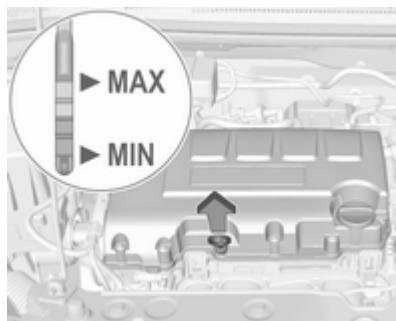

Nous vous recommandons d'utiliser la même qualité d'huile moteur que celle utilisée à la dernière vidange.

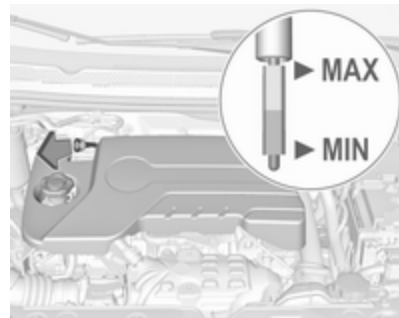

Le niveau d'huile moteur ne doit pas dépasser le repère **MAX** de la jauge.

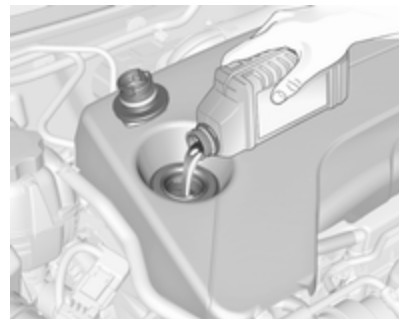

**Avertissement**

Un excès d'huile moteur doit être vidangé ou aspiré.

Capacités ⇨ 253, qualité/viscosité d'huile moteur ⇨ 240.

Remettre le bouchon droit et le serrer.

**Liquide de refroidissement du moteur**

Le liquide de refroidissement offre une protection contre le gel jusqu'à une température d'environ  $-28^{\circ}\text{C}$ . Dans les pays nordiques où les températures peuvent être très basses, le liquide de refroidissement rempli en usine offre une protection contre le gel jusqu'à une température d'environ  $-37^{\circ}\text{C}$ .

**Avertissement**

N'employer que du produit antigel homologué.

**Niveau de liquide de refroidissement****Avertissement**

Un niveau insuffisant de liquide de refroidissement peut provoquer des dommages au moteur.

En fonction du moteur, différents réservoirs de liquide de refroidissement d'huile sont utilisés.

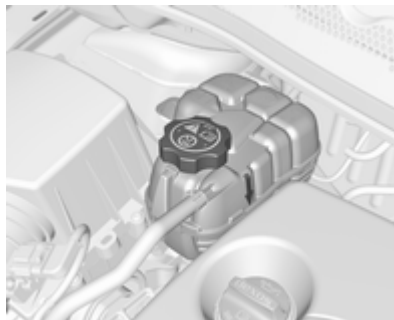

Si le système de refroidissement est froid, le niveau de liquide de refroidissement doit se trouver au-dessus du repère de niveau de remplissage.

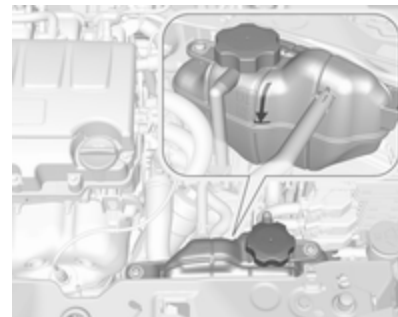

Faire l'appoint si le niveau est bas.

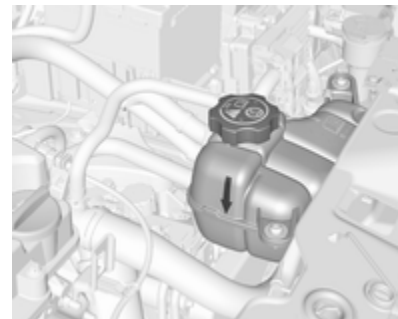

**⚠ Attention**

Laisser refroidir le moteur avant d'ouvrir le bouchon. Ouvrir le bouchon avec précaution, en laissant la pression s'évacuer lentement.

Pour faire l'appoint, utiliser un mélange 1:1 de concentré de liquide de refroidissement recommandé et d'eau de ville propre. Si du concentré de liquide de refroidissement n'est pas disponible, utiliser de l'eau de ville propre. Serrer fermement le bouchon. Faire contrôler la concentration de liquide de refroidissement et faire remédier à la cause de la perte de liquide de refroidissement par un atelier.

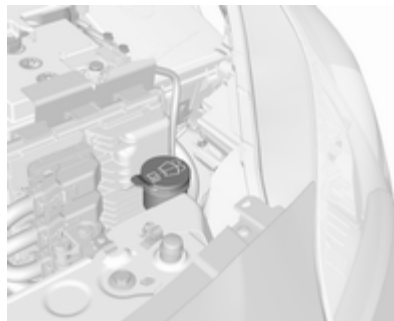
**Liquide de lave-glace**

Remplir avec de l'eau propre mélangée d'une quantité adéquate de produit de lave-glace contenant de l'antigel.

**Avertissement**

Seule une concentration d'antigel adéquate dans le produit de lave-glace garantit la protection nécessaire à basses températures ou en cas de baisses soudaines de température.

**Freins**

Si la garniture de frein atteint l'épaisseur minimale, on entend un bruit de grincement lors du freinage.

On peut poursuivre sa route, mais il faut faire remplacer les garnitures de frein dès que possible.

Une fois que des garnitures de frein neuves ont été montées, ne pas effectuer de freinage d'urgence inutile pendant les premiers déplacements.

**Liquide de frein****⚠ Attention**

Le liquide de frein est nocif et corrosif. Éviter les contacts avec les yeux, la peau, les tissus et les surfaces peintes.

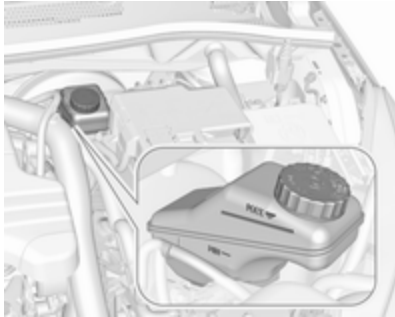

Le niveau de liquide de frein doit se situer entre les repères **MIN** et **MAX**.

Si le niveau de liquide est en dessous de la valeur **MIN**, contacter un atelier.  
Liquide de frein/d'embrayage ↪ 240.

## Batterie du véhicule

Le véhicule est doté d'une batterie au plomb.

Les véhicules étant équipés d'un système Stop/Start seront dotés d'une batterie AGM, cette batterie n'est pas une batterie au plomb.

La batterie du véhicule ne nécessite aucun entretien, à condition que le style de conduite adopté garantisse une charge suffisante de la batterie. Les petits trajets et les démarrages fréquents peuvent entraîner la décharge de la batterie du véhicule. Éviter l'utilisation de consommateurs électriques non nécessaires.



Les piles ne doivent pas être jetées avec les ordures ménagères. Elles doivent être recyclées via les centres de collecte appropriés.

Ne pas utiliser le véhicule pendant plus de quatre semaines peut conduire à une décharge de la batterie du véhicule. Débrancher la cosse de la borne négative de la batterie du véhicule.

Ne brancher et débrancher la batterie que quand le contact est coupé.

Protection contre la décharge de la batterie ↪ 125.

## Remplacement de la batterie du véhicule

### Remarque

Toute dérogation aux instructions données dans cette section peut entraîner la désactivation temporaire du système Stop/Start.

Quand la batterie du véhicule est remplacée, s'assurer qu'il n'y a pas de trous de ventilation ouverts à proximité de la borne positive. Si un trou de ventilation est ouvert dans cette zone, il doit être obturé par un capuchon borgne et la ventilation à proximité de la borne négative doit être ouverte.

N'utiliser que des batteries qui permettent de monter la boîte à fusibles au-dessus d'elles.

### Véhicules avec système d'arrêt-démarrage

S'assurer que la batterie AGM (mat de verre absorbant) est remplacée par une autre batterie AGM.



Une batterie AGM se reconnaît à l'étiquette sur la batterie. Nous recommandons d'utiliser une batterie d'origine Opel.

#### Remarque

L'utilisation d'une batterie de véhicule AGM autre qu'une batterie de véhicule Opel d'origine peut réduire les performances du système Stop/Start.

Nous vous recommandons de faire remplacer la batterie du véhicule par un atelier.

Système Stop/Start ⇨ 140.

### Charge de la batterie du véhicule

#### ⚠ Attention

Sur les véhicules avec système Stop/Start, s'assurer que la tension de charge ne dépasse pas 14,6 V en cas d'utilisation d'un chargeur de batterie. Sinon, la batterie du véhicule peut être endommagée.

Démarrage par câbles auxiliaires

⇨ 232.

### Étiquette d'avertissement



Signification des symboles :

- Pas d'étincelle ou de flamme nue, interdit de fumer.
- Toujours protéger les yeux. Les gaz explosifs peuvent causer une cécité ou des blessures.
- Conserver la batterie du véhicule hors de portée des enfants.
- La batterie du véhicule contient de l'acide sulfurique qui peut rendre aveugle ou causer de graves brûlures.

- Pour plus d'informations, consulter le manuel d'utilisation.
- Des gaz explosifs peuvent être présents à proximité de la batterie.

## Purge du système d'alimentation en gazole (diesel)

Si le réservoir a été vidé, le circuit de gazole (diesel) doit être purgé de son air. Mettre le contact trois fois, chaque fois pour une durée de 15 secondes. Puis démarrer le moteur pendant 40 secondes au maximum. Répéter cette procédure après avoir attendu au moins cinq secondes. Si le moteur ne démarre pas, prendre contact avec un atelier.

## Remplacement des balais d'essuie-glace



Soulever le bras de l'essuie-glace jusqu'à ce qu'il reste en position levée. Presser les loquets des deux côtés, incliner le balai de l'essuie-glace à un angle de 90° par rapport au bras et le retirer par le haut.

Pour la pose, insérer dans l'ordre inverse.

Abaisser le bras d'essuie-glace avec précaution.

## Balai d'essuie-glace de la lunette arrière



Soulever le bras d'essuie-glace. Dégrafer le balai d'essuie-glace comme illustré et l'enlever.

Fixer le balai de l'essuie-glace légèrement à un angle par rapport au bras de l'essuie-glace jusqu'à ce qu'il s'enclique.

Abaisser le bras d'essuie-glace avec précaution.

## Remplacement des ampoules

Couper le contact et désactiver les commutateurs concernés ou fermer les portes.

Maintenir une ampoule uniquement par son culot ! Ne pas toucher le verre de l'ampoule avec les doigts nus.

Ne remplacer les ampoules que par des ampoules du même type.

Remplacer les ampoules de phare depuis l'intérieur du compartiment moteur.

### Vérification d'ampoule

Après le remplacement d'une ampoule, mettre le contact, opérer et vérifier les feux.

### Phares halogènes

Les phares halogènes ont des ampoules différentes pour les feux de position, les feux de route et les feux de croisement.

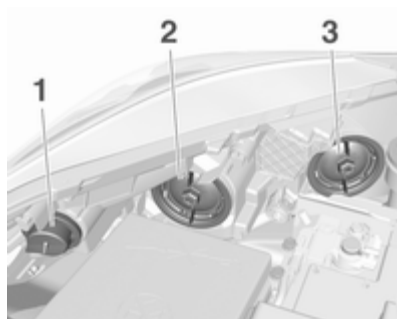

**Feu latéral / feu de jour (1)**

**Feux de croisement (2)**

**Feux de route (3)**

Clignotants avant ⇨ 204.

## Feux de croisement



1. Tourner le capuchon (2) dans le sens antihoraire et l'enlever.

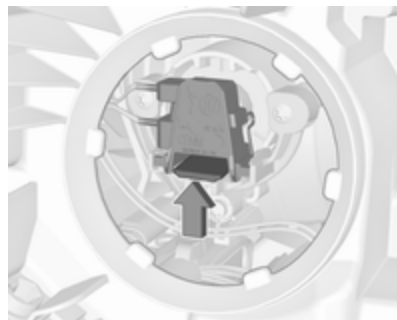

2. Appuyer sur l'attache pour désengager la douille. Retirer la douille de l'ampoule du réflecteur.

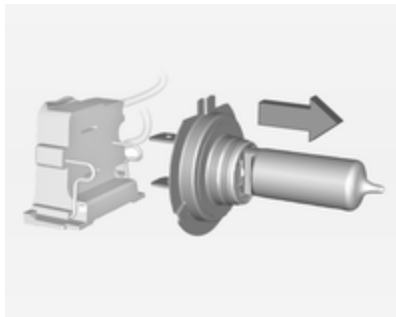

3. Séparer l'ampoule de la douille d'ampoule et remplacer l'ampoule.
4. Insérer la douille avec l'attache vers le bas et l'engager dans le réflecteur jusqu'à ce qu'un clic soit émis.
5. Poser le bouchon.

## Feux de route



1. Tourner le capuchon (3) dans le sens antihoraire et l'enlever.

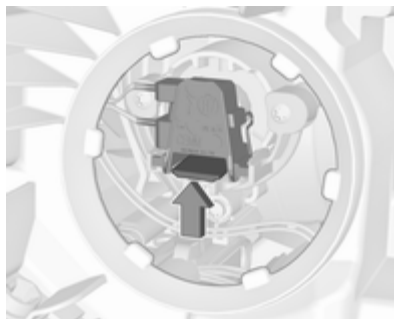

2. Appuyer sur l'attache pour désengager la douille. Retirer la douille de l'ampoule du réflecteur.

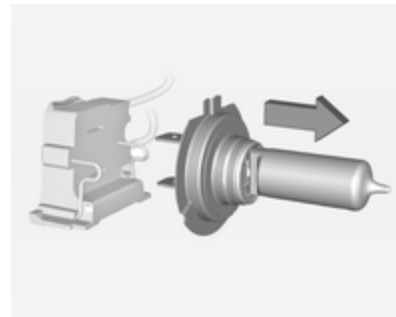

3. Séparer l'ampoule de la douille d'ampoule et remplacer l'ampoule.
4. Insérer la douille avec l'attache vers le bas et l'engager dans le réflecteur jusqu'à ce qu'un clic soit émis.
5. Poser le bouchon.

### Feu latéral/feu de jour avec ampoules

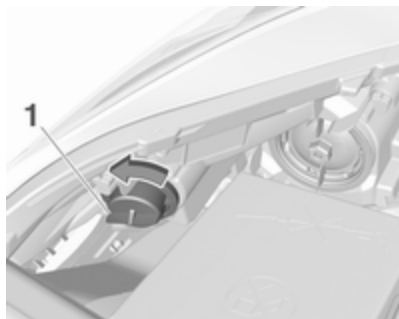

1. Faire tourner la douille de l'ampoule (1) dans le sens antihoraire pour la désencliqueter.

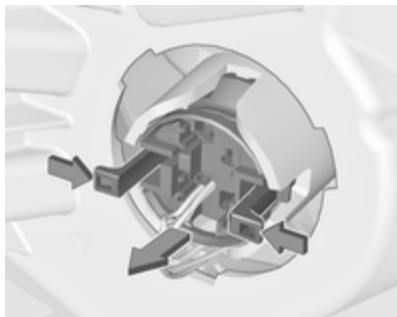

2. Presser les deux clips ensemble et déposer la douille d'ampoule du boîtier de phare.

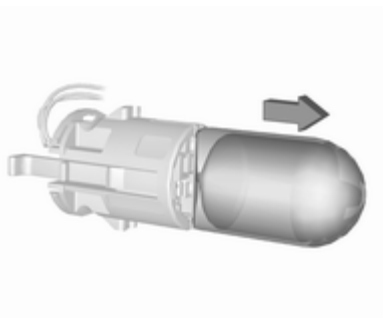

3. Retirer l'ampoule de la douille en tirant.
4. Remplacer et insérer la nouvelle ampoule dans la douille.
5. Introduire la douille dans le boîtier de phare et tourner dans le sens horaire.

### Feu latéral/feu de jour avec DEL (diodes)

Les feux de jour et de position sont conçus comme des DEL (diode électroluminescente) et ne peuvent pas être changés. Se rendre dans un garage en cas de LED défectueuse.

### Phares au xénon

**⚠ Danger**

Les phares au xénon fonctionnent sous très haute tension électrique. Ne pas toucher. Faire remplacer les ampoules par un atelier.

Les jeux de jour/les feux de position sont conçus comme des DEL (diode électroluminescente) et ne peuvent pas être changés.

Les ampoules pour l'éclairage de changement de direction peuvent être changées.

Clignotants avant ⇨ 204.

## Éclairage de changement de direction



1. Tourner le capuchon (3) dans le sens antihoraire et l'enlever.

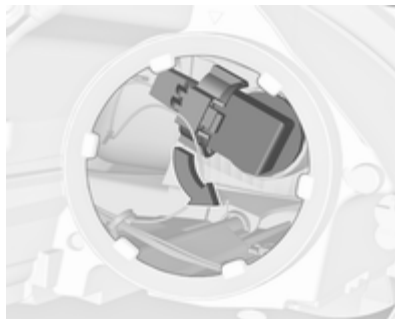

2. Faire tourner la douille de l'ampoule dans le sens antihoraire pour la désencliqueter. Retirer la douille de l'ampoule du réflecteur.

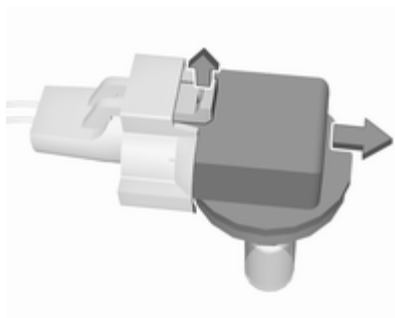

3. Déposer l'ampoule du connecteur en le désengageant et en le tirant.
4. Remplacer l'ampoule. Brancher et engager la douille de l'ampoule dans le connecteur.
5. Introduire la douille dans le réflecteur et la tourner dans le sens horaire pour la fixer.
6. Placer le capuchon et le tourner dans le sens horaire.

## Feux antibrouillard

Les ampoules sont accessibles depuis le dessus du véhicule.

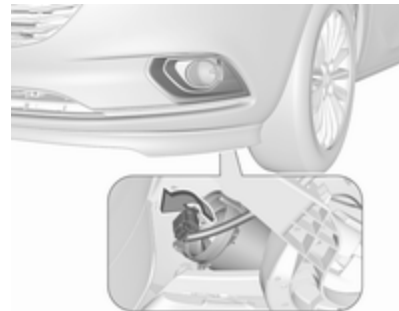

1. Tourner la douille d'ampoule dans le sens antihoraire et l'enlever du réflecteur.

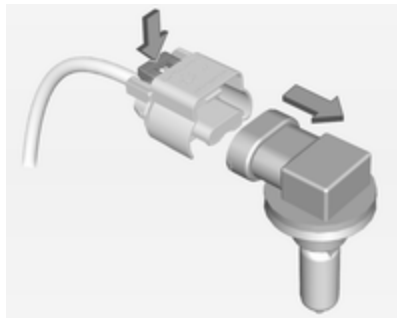

2. Dégager la douille d'ampoule du connecteur en enfonçant la patte de retenue.
3. Retirer et remplacer la douille d'ampoule avec une ampoule et fixer le connecteur.
4. Insérer la douille de l'ampoule dans le réflecteur, en la tournant dans le sens horaire pour encliqueter.

## Clignotants avant

Les clignotants avant contiennent des ampoules à durée de vie prolongée, qui ne peuvent pas être changées.

Se rendre dans un garage en cas d'ampoule à durée de vie prolongée défectueuse.

## Feux arrière



1. Libérer le couvercle du coffre sur le côté concerné et le déposer.



2. Dévisser de l'intérieur à la main les deux écrous de fixation en plastique.

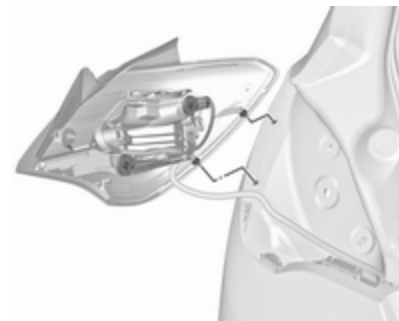

3. Retirer avec précaution l'ensemble de feu arrière du renforcement et le déposer.

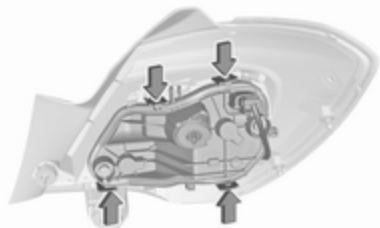

4. Enfoncer les pattes de retenue et enlever le support d'ampoule de l'ensemble de feu.

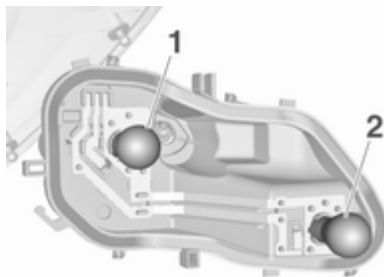

5. Déposer et remplacer l'ampoule en poussant légèrement dans la douille et la faire tourner dans le sens anti-horaire :  
Feu arrière/feu stop 1  
Clignotant 2
6. Insérer l'ampoule dans l'ensemble de feu arrière et la tourner dans le sens horaire. Monter l'ensemble du feu avec les goupilles de retenue dans les renforcements de la carrosserie du véhicule et visser les écrous de fixation en plastique par l'intérieur du coffre.

Fermer le couvercle et l'enclencher.

### Feu de recul/feu antibrouillard arrière

Le feu de recul est situé sur l'ensemble de feu droit du hayon et le phare antibrouillard arrière est situé sur l'ensemble de feu gauche dans le hayon.

La description du remplacement d'ampoule est identique pour les deux ampoules.



1. Déposer la vis du hayon.



2. Déplacer légèrement l'ensemble de feu sur l'extérieur et le retirer du hayon.



3. Déposer le support de l'ampoule en le tournant.

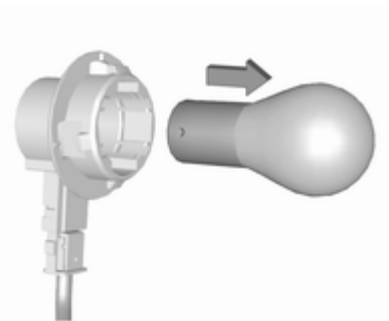

4. Déposer l'ampoule en poussant légèrement dans la douille et la faire tourner dans le sens anti-horaire. Remplacer l'ampoule.
5. Introduire la douille dans l'ensemble et la tourner dans le sens horaire pour la fixer.
6. Fixer l'ensemble du feu sur le hayon en serrant la vis.

## Clignotants latéraux

Pour remplacer l'ampoule, retirer le boîtier de phare :

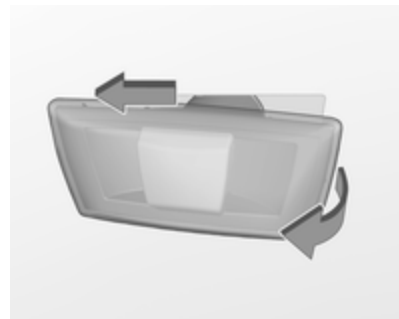

1. Faire glisser le feu vers son côté gauche et le déposer par son côté droit.



2. Tourner la douille d'ampoule dans le sens anti-horaire et retirer du boîtier.

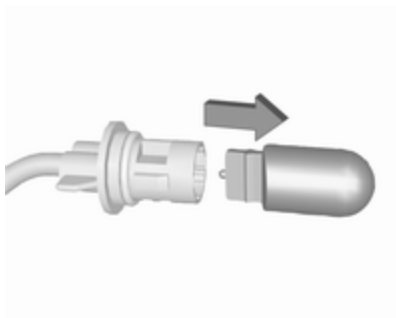

3. Tirer sur l'ampoule pour la sortir de la douille et la remplacer.
4. Insérer la douille de l'ampoule et tourner dans le sens horaire.
5. Insérer l'extrémité gauche du feu, faire glisser vers la gauche et insérer l'extrémité droite.

### Troisième feu stop

Faire remplacer les DEL par un atelier.

### Éclairage de plaque d'immatriculation



1. Introduire un tournevis dans le creux du couvercle, appuyer sur le côté et libérer le ressort.



2. Sortir l'ampoule par le bas en veillant à ne pas tirer sur le câble.

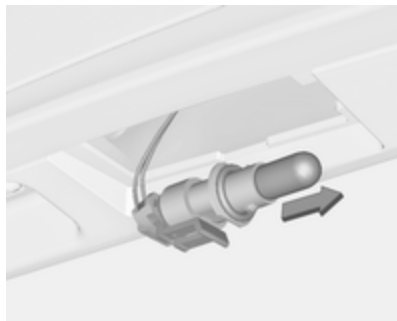

3. Retirer la douille du boîtier de phare en tournant dans le sens anti-horaire.
4. Tirer sur l'ampoule pour la sortir de la douille et la remplacer.
5. Insérer la douille de l'ampoule dans le boîtier de phare et tourner dans le sens horaire.
6. Insérer le phare dans le pare-chocs et le laisser s'engager.

## Éclairage intérieur

### Éclairage de courtoisie, spots de lecture

Faire remplacer les ampoules par un atelier.

### Éclairage du coffre

Faire remplacer les ampoules par un atelier.

### Plafonnier

Faire remplacer les ampoules par un atelier.

## Éclairage du tableau de bord

Faire remplacer les ampoules par un atelier.

## Circuit électrique

### Fusibles

Les inscriptions sur le fusible neuf doivent correspondre aux inscriptions sur le fusible défectueux.

Le véhicule est équipé de deux boîtes à fusibles :

- à l'avant gauche du compartiment moteur ;
- dans les véhicules avec direction à gauche, derrière le commutateur d'éclairage ou, dans les véhicules avec direction à droite, derrière la boîte à gants.

Avant de remplacer un fusible, mettre le commutateur correspondant en position Off et couper le contact.

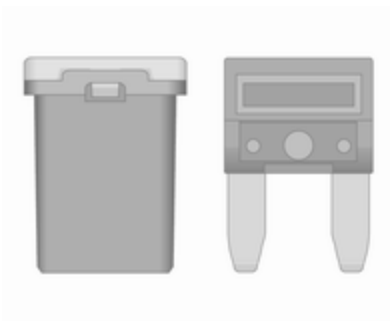

Le véhicule contient différents types de fusibles.



Selon le type, un fusible sauté est reconnaissable à son fil fondu. Ne pas remplacer le fusible tant que la cause de la défaillance n'a pas été supprimée.

Certaines fonctions sont protégées par plusieurs fusibles.

Des fusibles peuvent aussi être enfilés même si la fonction n'est pas présente.

### Pince à fusibles

Une pince à fusibles peut se trouver dans la boîte à fusibles du compartiment moteur.

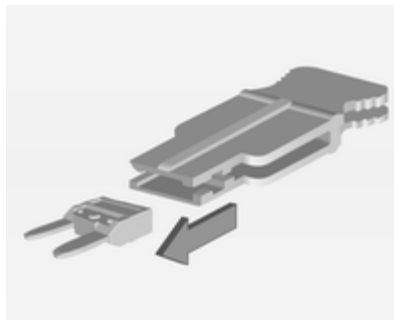

Placer la pince à fusibles par le haut sur les différents types de fusibles et retirer le fusible.

## Boîte à fusibles du compartiment moteur



La boîte à fusibles se trouve à l'avant gauche du compartiment moteur.

Libérer le couvercle et le rabattre vers le haut jusqu'à son arrêt. Enlever le couvercle verticalement vers le haut.



### N° Circuit électrique

- 1 Module d'interface de remorque
- 2 Commutateur de rétroviseur extérieur
- 3 Capteur de batterie
- 4 Module de commande de châssis
- 5 ABS
- 6 Feux de jour, gauche
- 7 –
- 8 Module de commande de transmission
- 9 Module de commande de carrosserie
- 10 Réglage de niveau des phares/TPMS/Module d'interface de remorque
- 11 Essuie-glace arrière
- 12 Désembuage de vitre
- 13 Feux de jour, droite

### N° Circuit électrique

- 14 Désembuage de rétroviseur
- 15 –
- 16 Module de commande de châssis/kit de pompe
- 17 Rétroviseur intérieur
- 18 Module de commande du moteur
- 19 Pompe à carburant
- 20 –
- 21 Bobine d'injection
- 22 –
- 23 Système d'injection
- 24 Système de lave-glace
- 25 Système d'éclairage
- 26 Module de commande du moteur
- 27 Vanne de coupure du chauffage
- 28 Module de commande du moteur
- 29 Module de commande du moteur

**N° Circuit électrique**

- 30 Module de commande du moteur
- 31 Phare gauche
- 32 Phare droit
- 33 Module de commande du moteur
- 34 Avertisseur sonore
- 35 Embrayage
- 36 Phares antibrouillard

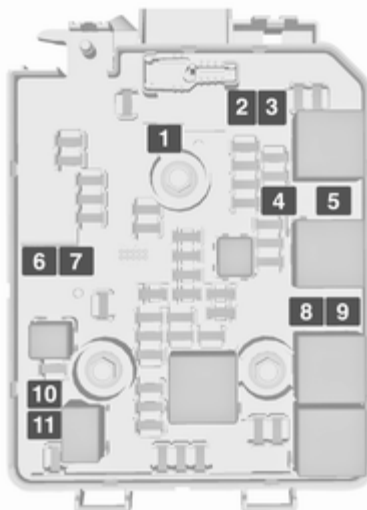
**N° Circuit électrique**

- 1 Pompe d'ABS
- 2 Essuie-glace avant
- 3 Soufflerie
- 4 Tableau de bord
- 5 –
- 6 Chauffage du gazole (diesel)
- 7 Boîte de vitesses
- 8 Ventilateur de refroidissement, bas
- 9 Ventilateur de refroidissement, haut
- 10 Ventilateur de refroidissement
- 11 Démarreur

Après avoir remplacé des fusibles défectueux, refermer le couvercle de boîte à fusibles et l'encliqueter en appuyant.

Si le couvercle de boîte à fusibles n'est pas correctement fermé, un dysfonctionnement peut survenir.

## Boîte à fusibles du tableau de bord



La boîte à fusibles se trouve derrière le commutateur d'éclairage du tableau de bord. Tenir la poignée, puis tirer et rabattre le commutateur d'éclairage.

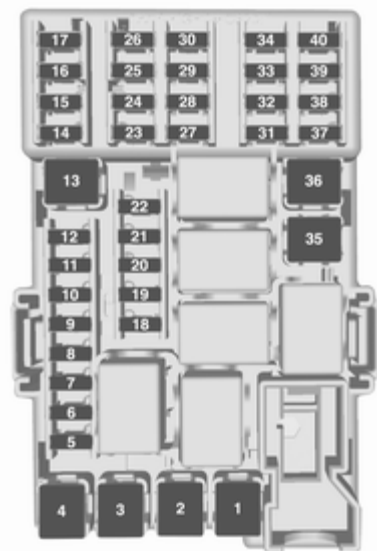

## N° Circuit électrique

- | N° | Circuit électrique                  |
|----|-------------------------------------|
| 1  | –                                   |
| 2  | –                                   |
| 3  | Lève-vitres électroniques           |
| 4  | Transformateur électrique           |
| 5  | Module de commande de carrosserie 1 |
| 6  | Module de commande de carrosserie 2 |
| 7  | Module de commande de carrosserie 3 |
| 8  | Module de commande de carrosserie 4 |
| 9  | Module de commande de carrosserie 5 |
| 10 | Module de commande de carrosserie 6 |
| 11 | Module de commande de carrosserie 7 |
| 12 | Module de commande de carrosserie 8 |

**N° Circuit électrique**

- 13 –
- 14 Hayon
- 15 Systèmes d'airbags
- 16 Raccordement de liaison de données
- 17 L'allumage
- 18 Système de climatisation
- 19 Toit ouvrant
- 20 Aide au stationnement/Détecteur de pluie/Caméra avant
- 21 Commutateur de freinage
- 22 Système audio
- 23 Affichage
- 24 –
- 25 Cric auxiliaire
- 26 Tableau de bord
- 27 Chauffage de siège, conducteur

**N° Circuit électrique**

- 28 –
- 29 –
- 30 Tableau de bord/chauffage de siège/FlexDock
- 31 Avertisseur sonore
- 32 Chauffage de siège, passager
- 33 Volant chauffé
- 34 –
- 35 Kit de réparation des pneus
- 36 –
- 37 Essuie-glace arrière
- 38 Allume-cigares
- 39 Lève-vitres électriques/Toit ouvrant/Affichage de transmission automatique
- 40 –

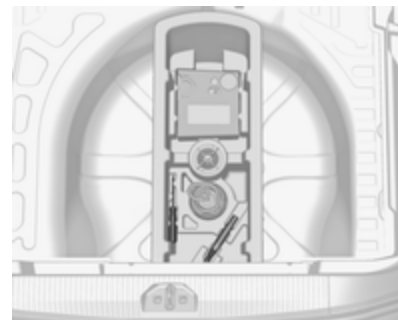
**Outillage du véhicule****Outillage****Véhicules avec kit de réparation des pneus**

L'outillage ainsi que l'œillet de remorquage et le kit de réparation de pneu sont rangés dans le coffre sous le couvercle de plancher.



Sur les versions avec système de transport arrière ou double plancher de chargement, l'outillage ainsi que l'œillet de remorquage et le kit de réparation de pneu sont rangés sur le côté droit du coffre, derrière un cache.

### Véhicules avec roue de secours



Le cric, la clé de roue et certains outils sont rangés sur le côté droit du coffre, derrière un cache ↗ 72.

## Jantes et pneus

### État des pneus, état des jantes

Franchir les arêtes vives lentement et si possible à angle droit. Rouler sur des arêtes vives peut endommager les pneus et les jantes. Ne pas écraser un pneu contre une bordure de trottoir lors du stationnement.

Contrôler régulièrement l'état des pneus. En cas de dégâts ou d'usure anormale, prendre contact avec un atelier.

Nous recommandons de ne pas échanger les roues avant avec les roues arrière, et inversement, car cela peut affecter la stabilité du véhicule. Toujours utiliser les pneus les moins usés sur l'essieu arrière.

### Pneus d'hiver

Les pneus d'hiver améliorent la sécurité de conduite à des températures inférieures à 7 °C et devraient donc être montés sur toutes les roues.

Toutes les tailles de pneus sont permises comme pneus d'hiver ⇨ 254.

La taille de pneu 185/60 R 15 est uniquement admissible comme pneu d'hiver.

Disposer l'autocollant de vitesse dans le champ de vision du conducteur selon la réglementation du pays.

## Désignations des pneus

Par exemple **195/55 R 16 95 H**

**195** = largeur des pneus, mm

**55** = rapport de la section (hauteur du pneu sur largeur du pneu), en %

**R** = type de carcasse : Radiale

**RF** = type : RunFlat

**16** = diamètre des jantes, en pouces

**95** = indice de capacité de charge  
par exemple : 95 correspond à 690 kg

**H** = indicatif de vitesse

Indicatif de vitesse :

**Q** = jusqu'à 160 km/h

**S** = jusqu'à 180 km/h

**T** = jusqu'à 190 km/h

**H** = jusqu'à 210 km/h

**V** = jusqu'à 240 km/h

**W** = jusqu'à 270 km/h

## Pneus à sens de roulement imposé

Les pneus directionnels doivent être montés de telle sorte qu'ils tournent dans le bon sens de rotation. Le sens de rotation correct est reconnaissable au symbole (p.ex. une flèche) placé sur le flanc du pneu.

## Pression des pneus

Vérifier la pression des pneus (à froid) au moins tous les 14 jours et avant chaque long voyage. Ne pas oublier la roue de secours.

Cela vaut également pour les véhicules avec système de surveillance de la pression des pneus.

Dévisser le capuchon de la valve.



Pression des pneus ⇨ 254.

L'étiquette d'informations de pression des pneus sur le cadre de porte de droite indique l'équipement pneumatique d'origine du véhicule et les pressions de gonflage correspondantes.

Les données de pression de gonflage se rapportent aux pneus froids. Elles s'appliquent tant aux pneus d'été qu'aux pneus d'hiver.

La pression de gonflage ECO sert à atteindre la plus faible consommation de carburant possible.

Le surgonflage ou le sous-gonflage des pneus par rapport aux pressions prescrites influence défavorablement la sécurité, la tenue de route, le confort routier et la consommation et augmente l'usure des pneus.

La pression des pneus change selon les différentes options.

Pour obtenir une valeur de pression des pneus correcte, appliquer la procédure ci-après :

- Identifier l'appellation du moteur. Caractéristiques du moteur ↪ 247.
- Identifier les pneus correspondants.

Les tableaux de pression des pneus indiquent toutes les combinaisons de pneus possibles ↪ 254.

Pour les pneus homologués pour votre véhicule, consulter le certificat de conformité CEE fourni avec votre véhicule et les autres documents d'enregistrement nationaux.

Le conducteur est responsable du bon réglage de la pression des pneus.

### ⚠ Attention

Un gonflage insuffisant peut provoquer un échauffement considérable du pneu ainsi que des dommages internes entraînant le décollement de la bande de roulement et même l'éclatement du pneu à grande vitesse.

Si la pression de gonflage doit être réduite ou augmentée, couper le contact. Après avoir réglé la pression des pneus enclencher l'allumage et sélectionner le réglage pertinent sur la page **Charge des pneus** du centre d'informations du conducteur ↪ 99.

## Système de surveillance de la pression des pneus

Le système de surveillance de la pression des pneus (TPMS) surveille la pression des quatre pneus une fois par minute quand la vitesse du véhicule dépasse une certaine limite.

### Avertissement

Le système de surveillance de la pression des pneus se contente d'avertir au sujet de l'état de basse pression des pneus et ne remplace pas l'entretien régulier des pneus par le conducteur.

Toutes les roues doivent être équipées de capteur de pression et les pneus doivent être gonflés à la pression prescrite.

#### Remarque

Dans les pays où le système de surveillance de la pression des pneus constitue une obligation légale, l'utilisation de roues sans capteurs de pression invalide l'homologation du type de véhicule.

Les pressions de gonflage actuelles des pneus peuvent être affichées dans le **Menu véhicule** du centre d'informations du conducteur.

Le menu peut être sélectionné à l'aide d'une pression sur les boutons de la manette des clignotants.



Appuyer sur le bouton **MENU** pour sélectionner la page **Menu véhicule**.

Tourner la molette pour sélectionner le système de surveillance de la pression des pneus.

Affichage de niveau de base et affichage de mi-niveau :



La pression de pneu pour chaque pneu est affichée sur sa propre page.

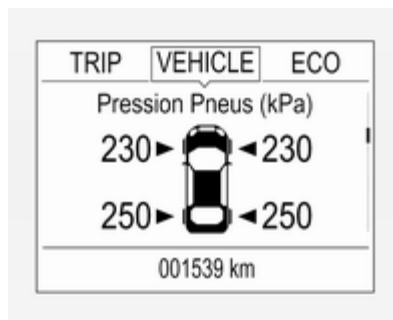

Affichage de niveau supérieur :





Les pressions de pneu pour tous les pneus sont affichées sur une page.

L'état du système et des avertissements de pression sont signalés par un message indiquant le pneu correspondant sur le centre d'informations du conducteur.



En cas de pression des pneus basse détectée, cet état est indiqué par le témoin   96.

Si le symbole  s'allume, arrêter dès que possible et gonfler les pneus selon la recommandation  254.

Si  clignote pendant 60-90 secondes puis s'allume en permanence, il y a une défaillance dans le système. Prendre contact avec un atelier.

Après avoir gonflé les pneus, il se peut que vous deviez rouler un certain temps pour mettre à jour les valeurs de pression des pneus dans le DIC. Pendant tout ce temps, le symbole  peut s'allumer.

Si le symbole  s'allume à des températures plus basses et s'éteint après la conduite, cela peut être un signe de l'approche d'une basse pression des pneus. Vérifier la pression des pneus.

Messages du véhicule ⇨ 107.

Si la pression de gonflage doit être réduite ou augmentée, couper le contact.

Monter uniquement des roues dotées de capteurs de pression ; dans le cas contraire, la pression des pneus n'est pas affichée et le témoin  est allumé en continu.

Une roue de secours ou une roue de dépannage temporaire n'est pas équipée d'un capteur de pression. Le système de surveillance de la pression des pneus n'est pas opérationnel

avec ces pneus. Le témoin  s'allume. Le système reste opérationnel pour les trois autres pneus.

L'utilisation de kits de réparation de pneu du type liquide disponibles dans le commerce peut entraver le fonctionnement du système. Des kits de réparation approuvés par l'usine peuvent être utilisés.

Les systèmes radio externes à haute puissance peuvent nuire au système de surveillance de la pression des pneus.

À chaque remplacement des pneus, les capteurs du système de surveillance de la pression des pneus doivent être démontés et faire l'objet d'un entretien. Pour le capteur à visser, remplacer l'obus de valve et le joint d'étanchéité. Pour le capteur à clipser, remplacer l'intégralité du corps de valve.

### État de charge du véhicule

Régler la pression des pneus en fonction de l'état de la charge, conformément aux informations de l'étiquette des pneus ou du tableau de pression

des pneus ⇨ 254 , puis sélectionner le réglage approprié dans le menu **Charge du pneu** du CIC, menu **Véhicule** ⇨ 99.

Affichage de niveau de base et affichage de mi-niveau :



Sélectionner

- **LO** (bas) pour une pression de confort jusqu'à trois personnes.
- **ECO** pour une pression Eco jusqu'à trois personnes.
- **Hi** (haut) pour une pleine charge.

Affichage de niveau supérieur :



Sélectionner

- **Léger** pour une pression de confort jusqu'à trois personnes.
- **Eco** pour une pression Eco jusqu'à trois personnes.
- **Max** pour une pleine charge

### Processus d'appariement de capteur TPMS

Chaque capteur TPMS comporte un code d'identification unique. Le code d'identification doit être apparié à une nouvelle position de pneu/roue après une permutation des roues ou un échange du jeu de pneu complet et si un ou plusieurs capteurs TPMS ont

été remplacés. Le processus d'appariement de capteur TPMS doit également être effectué après avoir remplacé une roue de secours par une roue de route contenant le capteur TPMS.

Le témoin de dysfonctionnement (⚠) et le message ou le code d'avertissement doivent disparaître lors du cycle d'allumage suivant. Les capteurs sont appariés aux positions de pneu/roue au moyen d'un outil de réapprentissage de TPMS, dans l'ordre suivant : roue avant gauche, roue avant droite, roue arrière droite, roue arrière gauche. Le clignotant de la position active actuelle s'allume jusqu'à ce que le capteur soit apparié.

Consulter l'atelier pour un service ou pour acheter un outil de réapprentissage. Il faut 2 minutes pour appairer la première position de pneu/roue et 5 minutes en tout pour appairer les quatre positions de pneu/roue. Si cela dure plus longtemps, le processus de correspondance s'arrête et doit être redémarré.

Processus d'appariement de capteur TPMS :

1. Serrer le frein de stationnement.
2. Mettez le contact.
3. Sur les véhicules dotés d'une boîte de vitesses automatique : régler le levier sélecteur sur **P**.

Sur les véhicules avec boîte manuelle automatisée : Appuyer sur la pédale de frein et la maintenir enfoncée. Déplacer et maintenir le levier sélecteur pendant 5 secondes en position **N** jusqu'à ce que **P** soit affiché sur le CIC. **P** indique que le processus d'appariement des capteurs du TPMS peut être démarré.

Sur les véhicules avec boîte manuelle : sélectionner Neutre.

4. Utiliser le bouton **MENU** du levier des clignotants pour sélectionner **Menu véhicule** sur le centre d'informations du conducteur.
5. Tourner la molette du dispositif de réglage pour faire défiler le menu de pression des pneus.

Affichage de niveau de base et affichage de mi-niveau :



Affichage de niveau supérieur :

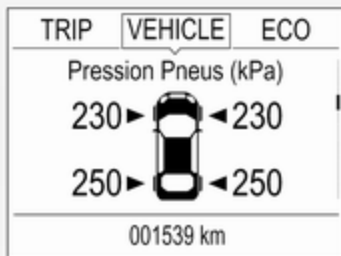

6. Appuyer sur le bouton **SET/CLR** pour lancer le processus d'appariement de capteur. Un message demandant d'accepter le processus doit s'afficher.
7. Appuyer à nouveau sur le bouton **SET/CLR** pour confirmer la sélection. L'avertisseur sonore retentit deux fois pour indiquer que le récepteur se trouve en mode de réapprentissage.
8. Commencer par la roue avant gauche.
9. Placer l'outil de réapprentissage contre le flanc du pneu, à côté de la tige de valve. Ensuite, appuyer sur le bouton pour activer le capteur TPMS. Un signal de l'avertisseur sonore confirme que le code d'identification du capteur correspond à cette position de la roue.
10. Passer à la roue avant du côté droit et répéter la procédure de l'étape 9.
11. Passer à la roue arrière du côté droit et répéter la procédure de l'étape 9.
12. Passer à la roue arrière du côté gauche et répéter la procédure de l'étape 9. L'avertisseur sonore retentit deux fois pour indiquer que le code d'identification du capteur a été apparié à la roue arrière du côté gauche et que le processus d'appariement des capteurs du système TPMS n'est plus actif.
13. Couper le contact.
14. Amener les quatre pneus au niveau de pression recommandé, comme indiqué sur l'étiquette d'information de pression des pneus.
15. S'assurer que l'état de charge des pneus est conforme à la pression sélectionnée ↪ 99.

### Importance de la température

La pression des pneus dépend de la température du pneu. Pendant la conduite, la pression et la température des pneus augmentent.

La valeur de la pression de gonflage affichée au DIC indique la pression de gonflage réelle. Il est dès lors important de vérifier la pression de gonflage quand les pneus sont froids.

## Profondeur de sculptures

Contrôler régulièrement la profondeur des sculptures.

Pour des raisons de sécurité, les pneus doivent être remplacés à partir d'une profondeur de 2-3 mm (4 mm pour les pneus d'hiver).

Pour des raisons de sécurité, il est recommandé de ne pas dépasser un écart de plus de 2 mm entre les profondeurs de sculpture de pneu d'un même essieu.



La profondeur minimale de sculpture légalement autorisée (1,6 mm) est atteinte lorsque le profil est usé jus-

qu'au repère d'usure (TWI = Tread Wear Indicator). La position des repères d'usure est indiquée par des marques sur les flancs du pneu.

Les pneus vieillissent même s'ils ne roulent pas. Nous recommandons de remplacer les pneus tous les six ans.

## Changement de taille de pneus et de jantes

En cas d'utilisation d'une taille de pneus autre que celle montée d'origine, il faut, le cas échéant, reprogrammer le compteur de vitesse électronique ainsi que la pression de gonflage nominale et procéder à d'autres modifications du véhicule.

Après avoir changé de taille de pneu, faire remplacer l'étiquette de pression de gonflage.

### Avertissement

Lors de la conversion en roues de diamètre de 14", la garde au sol est réduite. Ce point doit être pris en compte lors du passage d'obstacles.

### ⚠ Attention

L'utilisation de pneus ou de jantes non adaptés peut donner lieu à des accidents et entraîner la perte de l'homologation du véhicule.

## Enjoliveurs

Utiliser des enjoliveurs et des pneus homologués en usine pour le véhicule correspondant afin de répondre à toutes les exigences concernant chaque combinaison roue et pneu.

Si des enjoliveurs ou des pneus non homologués en usine sont utilisés, les pneus ne peuvent pas présenter de bourrelet de protection de jante.

Les enjoliveurs ne doivent pas entraver le refroidissement des freins.

**⚠ Attention**

Des pneus ou des enjoliveurs non adéquats peuvent conduire à un dégonflage soudain des pneus et donc à des accidents.

Jantes en acier : Si des écrous de blocage de roue sont utilisés, ne pas poser d'enjoliveur.

**Chaînes à neige**

Des chaînes à neige ne sont autorisées que sur les roues avant.

Utiliser des chaînes à neige à mail-  
lons fins qui ne dépassent pas la  
bande de roulement et les flancs in-  
térieurs des pneus de plus de  
10 mm, fermoir de chaîne compris.

**⚠ Attention**

Un pneu endommagé est un pneu  
qui peut éclater.

Les chaînes à neige sont autorisées  
sur les pneus de taille 175/70 R14,  
185/70 R14, 185/60 R15,  
185/65 R15.

Les chaînes à neige sont autorisées  
sur les pneus de taille 195/55 R16  
avec des jantes de taille 16 x 6 et  
16 x 6,5, cette dernière uniquement  
en association avec un angle de bra-  
quage limité. Prendre contact avec un  
atelier.

Sur des pneus de taille 215/45 R17,  
les chaînes à neige ne sont pas au-  
torisées.

L'utilisation de chaînes à neige sur la  
roue de dépannage n'est pas autori-  
sée.

**Kit de réparation des  
pneus**

De petits dégâts sur la bande de rou-  
lement peuvent être réparés avec le  
kit de réparation de pneus.

Ne pas enlever les corps étrangers du  
pneu.

Les dégâts au pneu d'une taille supé-  
rieure à 4 mm ou se situant dans le  
flanc du pneu près de la jante ne peu-  
vent pas être réparés à l'aide du kit de  
réparation des pneus.

**⚠ Attention**

Ne pas dépasser 80 km/h.

Ne pas utiliser pendant une pé-  
riode prolongée.

La tenue de route et la conduite du  
véhicule peuvent être altérées.

En cas de crevaison de pneu :

Serrer le frein de stationnement, en-  
gager la 1<sup>ère</sup>, la marche arrière ou  
placer le levier sélecteur sur **P**.

Le kit de réparation des pneus est arimé dans le coffre.

Selon l'équipement, le kit de réparation des pneus se trouve dans un compartiment de la paroi latérale droite ou sous le plancher.

### Véhicules avec kit de réparation des pneus sous le plancher

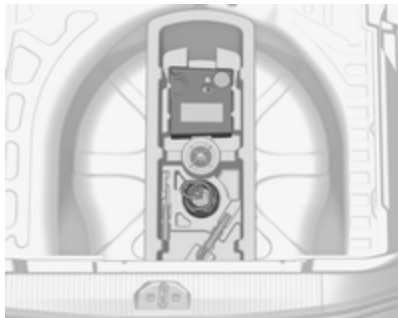

1. Sortir le kit de réparation des pneus de son espace de rangement.
2. Enlever le compresseur.

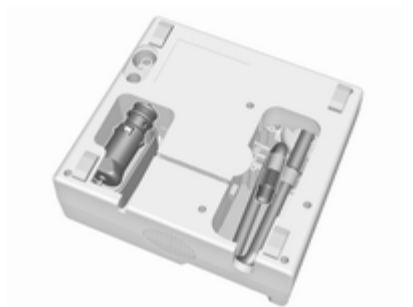

3. Enlever le câble de raccordement électrique et le flexible d'air de leur espace de rangement sur la face inférieure du compresseur.



4. Visser le flexible d'air du compresseur sur le raccord sur la bouteille de produit d'étanchéité.
5. Placer la bouteille de produit d'étanchéité dans le support sur le compresseur.

Placer le compresseur près du pneu, de sorte que la bouteille de produit d'étanchéité soit verticale.

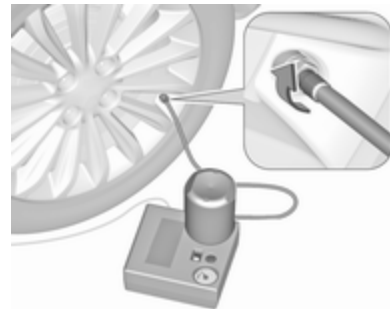

6. Dévisser le capuchon de valve de la roue défectueuse.
7. Visser le flexible de remplissage sur la valve de pneu.
8. Le commutateur du compresseur doit être placé sur O.

9. Brancher la fiche du compresseur sur la prise pour accessoires ou sur la prise d'allume-cigares.

Nous vous recommandons de laisser le moteur tourner afin d'éviter un déchargement de la batterie.

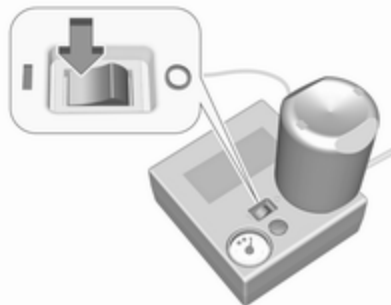

10. Placer le commutateur à bascule du compresseur sur I. Le pneu est rempli de produit d'étanchéité.
11. Le manomètre du compresseur indique brièvement une pression jusqu'à 6 bars pendant que la bouteille de produit d'étanchéité

se vide (environ 30 secondes). Puis la pression commence à chuter.

12. Le produit d'étanchéité a été complètement pompé dans le pneu. Puis, le pneu est gonflé à l'air.
13. La pression de gonflage prescrite devrait être atteinte dans les 10 minutes. Pression des pneus ↗ 254. Quand la pression correcte est atteinte, éteindre le compresseur.



Si la pression de pneu prescrite n'est pas atteinte dans les 10 minutes, démonter le kit de réparation de pneus. Avancer ou re-

culer le véhicule d'un tour de roue. Brancher à nouveau le kit de réparation de pneus et poursuivre la procédure de remplissage pendant 10 minutes. Si la pression de gonflage prescrite n'est toujours pas atteinte, c'est que le pneu est trop fortement endommagé. Prendre contact avec un atelier.

Évacuer la pression excédentaire à l'aide du bouton situé au-dessus du manomètre.

Ne pas faire fonctionner le compresseur pendant plus de 10 minutes.

14. Détacher le kit de réparation des pneus. Pousser le loquet pour enlever la bouteille de produit d'étanchéité de son support. Visser le flexible de gonflage de pneu à l'orifice libre de la bouteille de produit d'étanchéité. Ceci empêche que le produit d'étanchéité ne s'échappe pas. Ranger le kit de réparation des pneus dans le coffre.
15. Essuyer avec un chiffon le produit d'étanchéité excédentaire.

16. Prélever l'étiquette apposée sur la bouteille de produit d'étanchéité et indiquant la vitesse maximale admise et la disposer dans le champ de vision du conducteur.
17. Reprendre la route sans délai afin que le produit d'étanchéité se répartisse uniformément dans le pneu. Après un trajet d'environ 10 km (mais pas plus de 10 minutes), s'arrêter et contrôler la pression du pneu. À cet effet, visser directement le flexible d'air sur la valve du pneu et le compresseur.

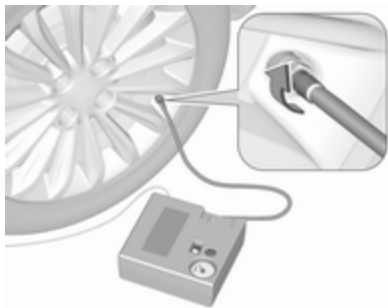

Si la pression du pneu dépasse 1,3 bar, corriger selon la valeur

prescrite. Répéter la procédure, jusqu'à ce que plus aucune perte de pression ne se produise.

Si la pression des pneus est descendue au-dessous de 1,3 bar, il ne faut plus utiliser le véhicule. Prendre contact avec un atelier.

18. Ranger le kit de réparation des pneus dans le coffre.

### Véhicules avec kit de réparation des pneus dans la paroi latérale



Pour ouvrir le compartiment, désencliqueter le couvercle et l'ouvrir.



1. Sortir la bouteille de produit d'étanchéité et le support avec le flexible d'air hors du logement.



2. Dérouler le flexible d'air du support et le visser sur l'orifice de la bouteille de produit d'étanchéité.

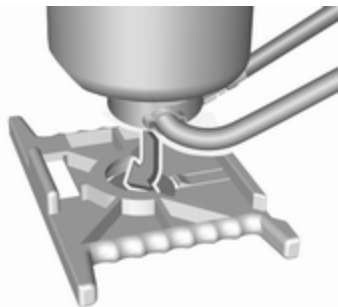

3. Mettre la bouteille de produit d'étanchéité sur le support. S'assurer que la bouteille ne se retourne pas.

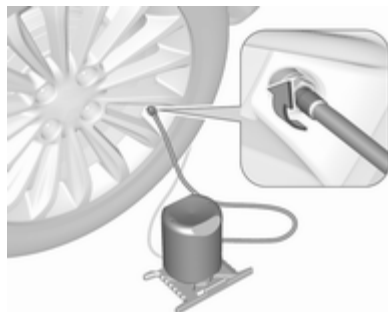

4. Dévisser le capuchon de valve de la roue défectueuse.  
 5. Visser le flexible de gonflage du pneu à la valve du pneu.  
 6. Visser le flexible d'air à l'orifice du compresseur.  
 7. Mettre le contact.

Nous vous recommandons de laisser le moteur tourner afin d'éviter un déchargement de la batterie.

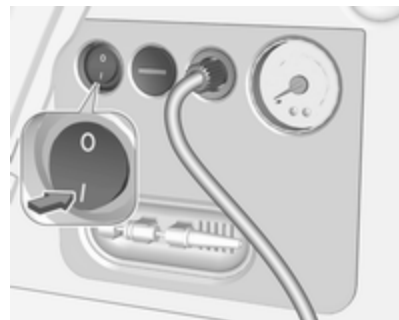

8. Appuyer sur le commutateur marche/arrêt pour démarrer le compresseur. Le pneu se gonfle en aspirant le produit d'étanchéité.  
 9. Le manomètre du compresseur indique brièvement une pression jusqu'à 6 bars pendant que la bouteille de produit d'étanchéité se vide (environ 30 secondes). Puis la pression commence à chuter.  
 10. Le produit d'étanchéité a été complètement pompé dans le pneu. Puis, le pneu est gonflé à l'air.  
 11. La pression de gonflage prescrite devrait être atteinte dans les

10 minutes. Pression des pneus  
⇨ 254. Quand la pression correcte est atteinte, arrêter le compresseur en appuyant à nouveau sur le commutateur marche/arrêt.

Si la pression de pneu prescrite n'est pas atteinte dans les 10 minutes, démonter le kit de réparation de pneus. Avancer ou reculer le véhicule d'un tour de roue. Brancher à nouveau le kit de réparation de pneus et poursuivre la procédure de remplissage pendant 10 minutes. Si la pression de gonflage prescrite n'est toujours pas atteinte, c'est que le pneu est trop fortement endommagé. Prendre contact avec un atelier.

Évacuer un excédent de pression de gonflage à l'aide du bouton —.

Ne pas faire fonctionner le compresseur pendant plus de 10 minutes.

12. Pousser le loquet pour enlever la bouteille de produit d'étanchéité de son support. Visser le flexible de gonflage de pneu à l'orifice libre de la bouteille de produit

d'étanchéité. Ceci empêche que le produit d'étanchéité ne s'échappe pas. Ranger le kit de réparation des pneus dans le coffre.

13. Essuyer avec un chiffon le produit d'étanchéité excédentaire.
14. Prélever l'étiquette apposée sur la bouteille de produit d'étanchéité et indiquant la vitesse maximale admise et la disposer dans le champ de vision du conducteur.
15. Reprendre la route sans délai afin que le produit d'étanchéité se répartisse uniformément dans le pneu. Après un trajet d'environ 10 km (mais pas plus de 10 minutes), s'arrêter et contrôler la pression du pneu. À cet effet, visser directement le flexible d'air sur la valve du pneu et le compresseur.

Si la pression du pneu dépasse 1,3 bar, corriger selon la valeur prescrite. Répéter la procédure, jusqu'à ce que plus aucune perte de pression ne se produise.

Si la pression des pneus est descendue au-dessous de 1,3 bar, il ne faut plus utiliser le véhicule. Prendre contact avec un atelier.

16. Ranger le kit de réparation des pneus dans le coffre.

## Remarques générales

### Remarque

Les caractéristiques de conduite du pneu réparé sont fortement dégradées, c'est pourquoi il convient de remplacer ce pneu.

En cas de bruits anormaux ou de fort échauffement du compresseur, l'arrêter pendant au moins 30 minutes.

La soupape de sécurité intégrée s'ouvre à une pression de 7 bars.

Être attentif à la date d'expiration du kit. Au-delà de cette date, sa capacité d'étanchéité n'est plus garantie. Tenir compte des consignes de stockage mentionnées sur la bouteille du produit d'étanchéité.

Remplacer la bouteille de produit d'étanchéité qui a été utilisée. Mettre la bouteille au rebut conformément aux prescriptions légales.

Le compresseur et le produit d'étanchéité peuvent être utilisés jusqu'à environ -30 °C.

Les adaptateurs fournis peuvent être utilisés pour pompe d'autres éléments, par ex. des ballons de football, matelas pneumatiques, des canots pneumatiques. Ils sont situés sur le dessous du compresseur. Pour les enlever, les visser sur le flexible d'air du compresseur et les sortir.

## Changement d'une roue

Effectuer les préparatifs suivants et suivre les conseils ci-après :

- Garer le véhicule sur un sol ferme, plat et non glissant. Mettre les roues avant en position droite.
- Serrer le frein de stationnement, engager la 1<sup>ère</sup>, la marche arrière ou placer le levier sélecteur sur **P**.
- Ne jamais changer simultanément plusieurs roues.

- N'utiliser le cric que pour remplacer les pneus crevés, pas pour monter des pneus d'hiver ou d'été au changement de saison.
- Le cric ne nécessite aucune maintenance.
- Si le sol n'est pas ferme, placer une planche solide d'une épaisseur maximale de 1 cm sous le cric.
- Sortir les objets lourds du véhicule avant de le monter sur cric.
- Aucune personne ni aucun animal ne doivent se trouver à l'intérieur du véhicule soulevé par un cric.
- Ne pas se glisser sous un véhicule soulevé par un cric.
- Ne pas démarrer un véhicule soulevé par un cric.
- Avant de visser les vis de roue, les nettoyer et graisser légèrement le cône de chaque vis en utilisant de la graisse ordinaire.

### **⚠ Attention**

Ne pas graisser le filet du boulon de roue.

### 1. Jantes en acier :

Sortir l'enjoliveur.

### Jantes en alliage avec capuchons de vis :

Dégager et retirer les capuchons des vis de roue à l'aide d'un tournevis. Afin de protéger la jante, placer un chiffon entre le tournevis et la roue.

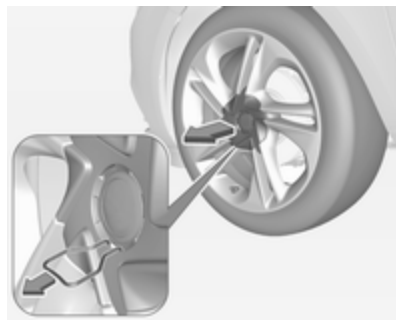

### Jantes en alliage avec capuchon central :

Insérer la pince dans la fente ouverte du capuchon central et retirer le capuchon de la jante. Outil-lamage de bord ⇨ 213.



2. Placer la clé de roue en s'assurant qu'elle soit bien positionnée et desserrer chaque vis de roue d'un demi-tour.

Il se peut que les roues soient protégées par des boulons de blocage. Pour desserrer ces boulons spécifiques, commencer par placer l'adaptateur de verrouillage des boulons de blocage sur la tête du boulon avant de poser la clé de roue. L'adaptateur se trouve dans la boîte à gants.

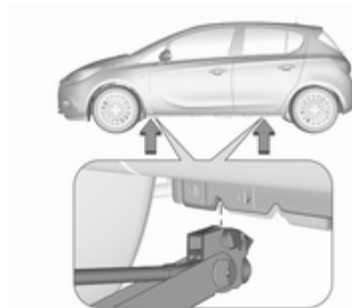

3. Vérifier que le cric est bien positionné sous le point de levage adéquat.

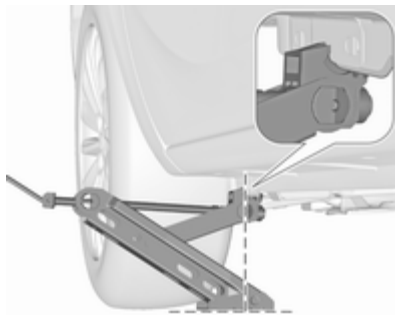

4. Régler le cric à la hauteur requise. Le positionner directement sous le point de levage de manière telle qu'il ne glisse pas.



Attacher la manivelle de cric, aligner correctement le cric et tourner la manivelle jusqu'à ce que la roue ait quitté le sol.

5. Dévisser les vis de roue.
6. Changer la roue.
7. Visser les vis de roue.
8. Abaisser le véhicule.

9. Poser la clé de roue en s'assurant qu'elle est bien placée et serrer chaque vis en quinconce. Le couple de serrage est de 110 Nm.
  10. Aligner le trou de valve de l'enjoliveur de jante en acier avec la valve de pneu avant de l'installer. Poser les capuchons de vis ou le capuchon central sur la jante en alliage.
  11. Poser le couvercle du point de levage par cric.
  12. Ranger et fixer la roue remplacée, l'outillage de bord ↻ 213 et l'adaptateur de verrouillage des boulons de blocage ↻ 58.
  13. Vérifier la pression de gonflage du pneu et le couple de serrage des boulons de roue dès que possible.
- Faire remplacer ou réparer le pneu défectueux dès que possible.

### Point de levage sur un pont élévateur

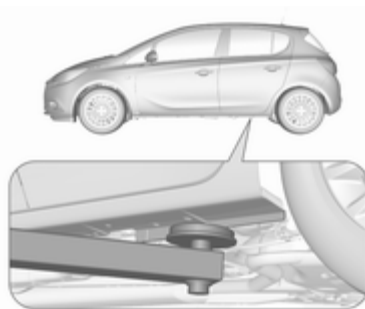

Position du bras arrière du pont élévateur centralisée sous le creux du seuil.

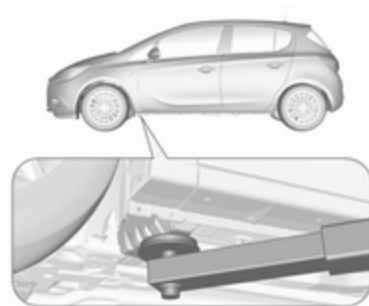

Positionner le bras avant du pont élévateur au niveau du soubassement.

### Roue de secours

En cas de pose d'une roue de secours différente des autres roues, cette roue de secours peut être classée comme roue de dépannage temporaire et les limites de vitesse correspondantes s'appliquent, même si aucune étiquette ne le précise. Se renseigner auprès d'un atelier pour vérifier les limites applicables.

La roue de secours a une jante en acier.

### Avertissement

L'utilisation d'une roue de secours plus petite que les autres roues ou conjointement avec des pneus d'hiver peut altérer la tenue de route. Faire remplacer le pneu défectueux dès que possible.



La roue de secours se trouve dans le coffre, sous le recouvrement de plancher. Elle est fixée par un écrou papillon.

Dans ce cas, poser le plancher du double espace en position supérieure ↗ 72.

Pour la dépose, dévisser l'écrou à oreilles, soulever la roue de secours, l'amener en position verticale et l'enlever par le haut.

Lors du rangement la roue remplacée ou la roue de secours provisoire de nouveau dans la niche de roue de secours, toujours la fixer avec l'écrou à oreilles.

### Roue de dépannage temporaire

#### Avertissement

L'utilisation de la roue de dépannage temporaire peut affecter la tenue de route. Faire remplacer ou réparer le pneu défectueux dès que possible.

Ne monter qu'une seule roue de dépannage temporaire. La vitesse maximale autorisée sur l'étiquette de la roue de dépannage temporaire est uniquement valable pour la taille de pneu posée en usine.

Si votre véhicule a une crevaison à l'arrière lors du remorquage d'un autre véhicule, monter la roue de dépannage temporaire à l'avant et la roue de plein format à l'arrière.

Chaînes à neige ↗ 222.

### Roue de secours avec pneu à sens de roulement imposé

Dans la mesure du possible, monter les pneus à sens de roulement imposé de sorte qu'ils roulent dans le sens de la marche. Le sens de rotation est reconnaissable à un symbole (par exemple une flèche) placé sur le flanc du pneu.

En cas de roues montées dans le sens contraire de la marche, respecter ce qui suit :

- La tenue de route peut être altérée. Faire remplacer ou réparer le pneu défectueux dès que possible.
- Par temps de pluie et neige, conduire extrêmement prudemment.

## Démarrage par câbles auxiliaires

Ne jamais démarrer à l'aide d'un chargeur rapide.

Lorsque la batterie d'un véhicule est déchargée, démarrer le moteur à l'aide de câbles auxiliaires de démarrage et de la batterie d'un autre véhicule.

### ⚠ Attention

Le démarrage avec des câbles auxiliaires de démarrage doit être effectué avec la plus grande prudence. Tout non-respect des instructions suivantes peut entraîner des accidents ou des dégâts par explosion des batteries, ainsi que des dommages aux circuits électriques des deux véhicules.

### ⚠ Attention

Éviter les contacts avec les yeux, la peau, les tissus et les surfaces peintes. Le liquide de batterie contient de l'acide sulfurique qui peut provoquer des blessures et des dégâts en cas de contact direct.

- Pas de flamme nue ni d'étincelles à proximité de la batterie.
- Une batterie déchargée peut commencer à geler à une température de 0 °C. Dégeler la batterie gelée avant de raccorder les câbles de démarrage.
- Pour travailler à proximité de la batterie, porter des lunettes et des vêtements de protection.
- Utiliser une batterie de démarrage de même tension (12 volts). Sa capacité (Ah) ne peut pas être trop inférieure à celle de la batterie déchargée.
- Utiliser des câbles auxiliaires de démarrage avec pinces-crocodiles isolées et présentant une section d'au moins 16 mm<sup>2</sup> et de 25 mm<sup>2</sup> pour les moteurs diesel.
- Ne pas débrancher la batterie de véhicule déchargée du réseau de bord.
- Arrêter les appareils électriques non indispensables.
- Pendant toute l'opération, ne pas se pencher sur la batterie.
- Veiller à ce que les pinces-crocodiles des câbles auxiliaires de démarrage ne se touchent pas.
- Les véhicules ne doivent pas se toucher pendant le démarrage à l'aide des câbles auxiliaires.
- Serrer le frein de stationnement, placer la boîte manuelle au point mort ou la boîte automatique en position **P**.
- Ouvrir les capuchons de protection de borne positive des deux batteries de véhicule.

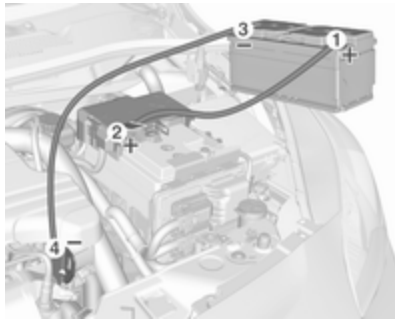

Séquence de raccordement des câbles :

1. Raccorder le câble rouge à la borne positive de la batterie de démarrage du véhicule.
2. Raccorder l'autre extrémité du câble rouge à la borne positive de la batterie du véhicule déchargée.
3. Raccorder le câble noir à la borne négative de la batterie de démarrage du véhicule.
4. Raccorder l'autre extrémité du câble noir à un point de masse du véhicule tel que le bloc moteur ou un boulon de fixation du moteur.

Le raccorder aussi loin que possible de la batterie de véhicule déchargée, à au moins 60 cm.

Placer les câbles de sorte qu'ils ne puissent pas être happés par des pièces en mouvement dans le compartiment moteur.

Démarrage du moteur :

1. Mettre en marche le moteur du véhicule procurant le courant.
2. Au bout de 5 minutes, démarrer l'autre moteur. Les tentatives de démarrages ne doivent pas dépasser 15 secondes avec un intervalle de une minute entre elles.
3. Faire tourner les deux moteurs pendant environ 3 minutes au ralenti avec les câbles branchés.
4. Allumer les consommateurs électriques (par exemple phares, lunette arrière chauffante) sur le véhicule prenant le courant.
5. Le retrait des câbles se fait exactement dans l'ordre inverse de l'installation.

## Remorquage

### Remorquage du véhicule



Insérer un tournevis dans la fente sur la partie basse du capuchon. Déga-ger le capuchon en enfonçant avec précaution le tournevis vers le bas.

L'œillet de remorquage se trouve dans l'outillage du véhicule ↻ 213.



Visser l'œillet de remorquage au maximum et jusqu'à ce qu'il soit en position horizontale.

Fixer un câble de remorquage ou mieux une barre de remorquage à l'œillet de remorquage.

L'œillet de remorquage ne doit être utilisé que pour le remorquage et non pour récupérer le véhicule enlisé.

Mettre le contact afin de pouvoir débloquer le volant et actionner les feux stop, l'avertisseur sonore et l'essuie-glace avant.

Boîte de vitesses au point mort (neutre).

### Avertissement

Démarrer lentement. Ne pas conduire par à-coups. Des forces de traction trop importantes peuvent endommager les véhicules.

Quand le moteur est arrêté, le freinage et la direction nécessitent de plus grands efforts.

Mettre en marche le système de recyclage de l'air et fermer les fenêtres afin d'éviter toute pénétration des gaz d'échappement du véhicule tracteur.

Les véhicules à boîte automatique : le véhicule doit être remorqué dans le sens de la marche avant, mais sans dépasser la vitesse de 80 km/h et sur une distance ne dépassant pas 100 km. Sinon ou bien si la boîte de vitesses est défectueuse, l'essieu avant doit être soulevé du sol.

Les véhicules à boîte de vitesses automatisée : le véhicule doit uniquement être remorqué dans le sens de la marche avant, avec l'essieu avant soulevé du sol.

Prendre contact avec un atelier.

Après le remorquage, dévisser l'œillet de remorquage.

Introduire le capuchon sur le haut et l'encliqueter vers le bas.

### Remorquage d'un autre véhicule



Insérer un tournevis dans la fente sur la partie basse courbe du capuchon. Dégager le capuchon en enfonçant avec précaution le tournevis vers le bas.

L'œillet de remorquage se trouve dans l'outillage du véhicule ↗ 213.

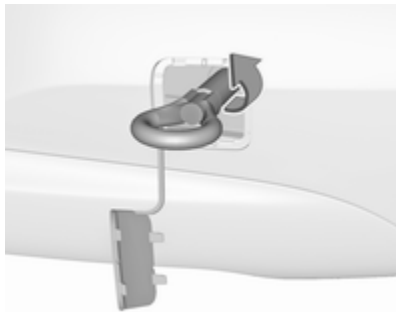

Visser l'œillet de remorquage au maximum et jusqu'à ce qu'il soit en position horizontale.

L'anneau d'arrimage situé à l'arrière sous le véhicule ne doit en aucun cas être utilisé comme œillet de remorquage.

Fixer un câble de remorquage ou mieux une barre de remorquage à l'œillet de remorquage.

L'œillet de remorquage ne doit être utilisé que pour le remorquage et non pour récupérer un véhicule enlisé.

### Avertissement

Démarrer lentement. Ne pas conduire par à-coups. Des forces de traction trop importantes peuvent endommager les véhicules.

Après le remorquage, dévisser l'œillet de remorquage.

Introduire le capuchon sur le haut et l'encliqueter vers le bas.

## Soins extérieurs et intérieurs

### Entretien extérieur

#### Serrures

Les serrures sont lubrifiées en usine en utilisant une graisse pour barilletts de haute qualité. N'utiliser des produits dégivrants que si cela est absolument nécessaire car leur effet dégraissant entrave le fonctionnement des barilletts. Après avoir utilisé un produit dégivrant, faire regraisser les barilletts par un atelier.

#### Lavage

La peinture du véhicule est soumise à des agressions extérieures. Il convient dès lors de laver et de lustrer la voiture régulièrement. Préférer un programme avec application d'une couche de cire protectrice en cas d'utilisation d'une station de lavage automatique. Restrictions relatives aux rubans de décor ou aux pièces de carrosserie peints mats ou filmés, voir Polissage et lustrage.

Éliminer immédiatement les fientes, les insectes morts, les résines, le pollen, etc. car ils contiennent des composants corrosifs qui peuvent endommager la peinture.

En cas de passage à la station de lavage, suivre les instructions du fabricant. Les essuie-glaces avant et arrière doivent être arrêtés. Enlever l'antenne et les accessoires externes tels que galerie de toit, etc.

En cas de lavage à la main, rincer abondamment les parties intérieures des passages de roue.

Nettoyer à fond les rebords et replis intérieurs des portes, le capot ainsi que les parties de la carrosserie qu'ils recouvrent.

### Avertissement

Toujours utiliser un produit de nettoyage dont le pH est compris entre 4 et 9.

Ne pas utiliser de produits de nettoyage sur des surfaces brûlantes.

Faire graisser les charnières de toutes les portes par un atelier.

Ne pas nettoyer le compartiment moteur avec un jet de vapeur ou haute pression.

Rincer abondamment le véhicule et l'essuyer à la peau de chamois. Rincer la peau de chamois. Utiliser des peaux de chamois différentes pour les surfaces peintes et pour les surfaces vitrées : des résidus de cire sur les vitres altèrent la vision.

Ne pas éliminer les taches de goudron avec des objets durs. Utiliser un spray éliminant le goudron sur les surfaces peintes.

### Éclairage extérieur

Les lentilles des phares et des autres lampes sont en plastique. Ne pas utiliser de produits abrasifs ou corrosifs ni de grattoirs et ne pas effectuer de nettoyage à sec.

### Polissage et lustrage

Lustrer régulièrement les pièces peintes du véhicule (au plus tard quand l'eau ne perle plus). Sinon, la peinture va se dessécher.

Un polissage n'est rendu nécessaire que lorsque la peinture est souillée par des substances solides ou a pris un aspect mat et perdu son éclat.

Le produit autopolish aux silicones forme aussitôt un film protecteur, dispensant ainsi du lustrage.

Les parties de la carrosserie en plastique non peint ne doivent pas être traitées avec des produits de lustrage ou de polissage.

Les rubans de décor ou pièces de carrosserie filmés mats ne doivent pas être polis afin d'éviter tout reflet. Ne pas utiliser les programmes à cire chaude des stations de lavage automatiques si le véhicule est doté de telles pièces.

Les pièces de décor peintes mates, par ex. le cache de logement de rétroviseur, ne doivent pas être polies.

Dans le cas contraire, ces pièces pourraient présenter des reflets et cela pourrait dissoudre la couleur.

### **Vitres et balais d'essuie-glaces avant**

Nettoyer à l'aide d'un chiffon doux non pelucheux ou d'une peau de chamois avec du produit de nettoyage pour vitres et du produit d'élimination des insectes.

Lors du nettoyage de la vitre arrière depuis l'intérieur, toujours passer le chiffon parallèlement à l'élément de chauffage pour éviter tout dommage.

Utiliser un grattoir à arêtes vives pour éliminer le givre (la glace) de façon mécanique. Appuyer le grattoir fermement sur la vitre afin que la crasse ne puisse pas passer en dessous et rayer ainsi la vitre.

Nettoyer les balais d'essuie-glaces gras avec un chiffon doux et un produit de nettoyage pour vitres.

Retirer les résidus de saleté des balais d'essuie-glaces salis à l'aide d'un chiffon doux et d'un nettoyant pour vi-

tres. S'assurer également de bien retirer tous les résidus de cire, insectes et autres de la vitre.

Les résidus de glace, la pollution et les balayages répétés sur des vitres sèches peuvent endommager, voire casser les balais d'essuie-glace.

### **Toit ouvrant**

Ne jamais le nettoyer avec des solvants, des produits abrasifs, des carburants, des produits agressifs (par exemple produits de nettoyage de peinture, solutions à l'acétone, etc.), des acides, des produits très alcalins ou des éponges abrasives. Ne pas appliquer de produits de lustrage ou de polissage sur le toit ouvrant.

### **Roues et pneus**

Ne pas utiliser de nettoyeurs à haute pression.

Nettoyer des jantes avec un nettoyant pour jantes à pH neutre.

Les jantes sont peintes et peuvent être nettoyées avec les mêmes produits que la carrosserie.

### **Dégâts à la peinture**

Corriger les petits dégâts de peinture avec un crayon de retouche avant que la rouille ne se forme. Les grands dégâts de peinture ou la rouille doivent être réparés par un atelier.

### **Soubassement**

Le soubassement est partiellement revêtu de PVC ou d'une couche de cire de protection permanente dans les zones les plus critiques.

Vérifier le soubassement après son lavage et le faire cirer le cas échéant.

Les matériaux en bitume caoutchouc peuvent abîmer la couche de PVC. Faire effectuer les travaux au soubassement par un atelier.

De préférence, laver le soubassement au début et à la fin de l'hiver et faire vérifier la couche de cire de protection.

### **Dispositif d'attelage**

Ne pas nettoyer la barre d'attelage avec un jet de vapeur ou haute pression.

## Système de transport arrière

Nettoyer le système de transport arrière avec un jet de vapeur ou haute pression au moins une fois par an.

Faire fonctionner le système de transport arrière périodiquement s'il n'est pas utilisé régulièrement, notamment en hiver.

## Entretien intérieur

### Intérieur et garnitures

Ne nettoyer l'habitacle, y compris le revêtement de tableau de bord et les revêtements qu'à l'aide d'un chiffon sec ou de produit de nettoyage intérieur.

Nettoyer les garnitures en cuir à l'eau propre et avec un chiffon doux. Pour les taches tenaces, utiliser un produit d'entretien pour cuir.

Nettoyer le combiné d'instruments et les afficheurs uniquement avec un chiffon doux humide. Le cas échéant, utiliser une solution savonneuse douce.

Les garnitures en tissu se nettoient le mieux à l'aspirateur et à la brosse. Pour éliminer les taches, utiliser un produit de nettoyage pour tissu.

Il se peut que les tissus ne soient pas grand teint. Cela peut provoquer des décolorations visibles, notamment sur les garnitures de couleur claire. Éliminer les taches et les décolorations dès que possible.

Nettoyer les ceintures de sécurité à l'eau tiède ou avec un produit de nettoyage pour intérieur.

### Avertissement

Attacher les fermetures Velcro des vêtements car elles peuvent abîmer le garnissage du siège si elles restent ouvertes.

La même chose s'applique aux vêtements avec des objets aux bords tranchants, tels que fermetures éclair, ceintures ou jeans cloutés.

## Éléments en matière plastique et en caoutchouc

Les pièces en plastique et en caoutchouc peuvent être entretenues avec les mêmes produits que la carrosserie. Le cas échéant, utiliser un produit de nettoyage pour intérieur. Ne pas utiliser d'autres produits. Éviter notamment les solvants et l'essence. Ne pas utiliser de nettoyeurs à haute pression.

## Service et maintenance

Informations générales .....	239
Fluides, lubrifiants et pièces re- commandés .....	240

## Informations générales

### Informations sur l'entretien

Il est important pour la sécurité, la fiabilité ainsi que pour le maintien de la valeur de votre véhicule que tous les travaux d'entretien soient effectués aux intervalles prévus.

Le dernier plan d'entretien détaillé pour votre véhicule est disponible auprès de votre atelier.

Affichage d'entretien ⇨ 88.

### Intervalles d'entretien pour l'Europe

L'entretien de votre véhicule est requis tous les 30 000 km ou après un an, selon l'échéance survenant en premier, sauf indication contraire dans l'affichage d'entretien.

Un intervalle d'entretien plus court peut être valide pour les comportements de conduite intenses, par ex. pour les taxis et les véhicules de police.

Les intervalles d'entretien pour l'Europe sont valides pour les pays suivants :

Allemagne, Andorre, Autriche, Belgique, Bosnie-Herzégovine, Bulgarie, Chypre, Croatie, Danemark, Espagne, Estonie, Finlande, France, Grèce, Groenland, Hongrie, Irlande, Islande, Italie, Lettonie, Lituanie, Luxembourg, Macédoine, Malte, Monténégro, Norvège, Pays-Bas, Pologne, Portugal, République tchèque, Roumanie, Royaume-Uni, Serbie, Slovaquie, Slovénie, Suède, Suisse.

Affichage d'entretien ⇨ 88.

### Intervalles d'entretien pour l'international

L'entretien de votre véhicule est requis tous les 15 000 km ou après un an, selon l'échéance survenant en premier, sauf indication contraire dans l'affichage d'entretien.

Les intervalles d'entretien pour l'international sont valides pour les pays qui ne sont pas mentionnés dans les intervalles d'entretien pour l'Europe.

Affichage d'entretien ⇨ 88.

## Confirmations

La confirmation des entretiens effectués est indiquée dans le carnet d'entretien et de garantie. La date et le kilométrage sont ajoutés ainsi que la signature et le cachet de l'atelier ayant effectué l'entretien.

S'assurer que le carnet d'entretien et de garantie est correctement rempli car la preuve d'un entretien suivi est essentielle en cas d'appel à la garantie ou de demande de geste commercial et cela constituera aussi un argument positif lors de la revente éventuelle du véhicule.

## Intervalle d'entretien avec la durée de vie restante de l'huile moteur

L'intervalle d'entretien repose sur différents paramètres dépendant de l'utilisation.

L'affichage de service vous indique quand il faut changer l'huile moteur.

Affichage d'entretien ⇨ 88.

## Fluides, lubrifiants et pièces recommandés

### Fluides et lubrifiants recommandés

Utiliser uniquement les produits conformes aux spécifications recommandées. L'utilisation de produit n'étant pas en conformité à ces spécifications peut conduire à des dommages n'étant pas couverts par la garantie.

#### Attention

Les produits nécessaires au fonctionnement du véhicule sont dangereux et peuvent être nocifs. Manipuler avec prudence. Respecter les consignes figurant sur les récipients.

### Huile moteur

L'huile moteur est identifiée par sa qualité et sa viscosité. Lors du choix de l'huile moteur à utiliser, la qualité est plus importante que la viscosité. La qualité de l'huile garantit

par exemple la propreté du moteur, la protection contre l'usure et le contrôle du vieillissement de l'huile, tandis que le degré de viscosité indique la fluidité de l'huile sur une plage de température donnée.

Dexos est la plus récente des huiles moteur de qualité et offre une protection optimale des moteurs à essence et diesel. Si elle n'est pas possible de s'en procurer, les huiles moteur d'autres qualités mentionnées doivent être utilisées. Les recommandations pour les moteurs à essence sont également valables pour les moteurs fonctionnant au gaz naturel comprimé (GNC), au gaz de pétrole liquéfié (GPL) et à l'éthanol (E85).

Choisir l'huile moteur correcte en se basant sur sa qualité et sa température ambiante minimale ⇨ 244.

### Appoint d'huile moteur

Les huiles moteur de différentes marques et différents producteurs peuvent être mélangées pour autant que vous respectiez les critères d'huile moteur spécifiés qualité et viscosité.

L'utilisation d'huile moteur d'une qualité de seulement ACEA A1/B1 ou seulement A5/B5 est interdite car cela peut provoquer des dégâts à long terme du moteur dans certaines conditions de fonctionnement.

Choisir l'huile moteur correcte en se basant sur sa qualité et sa température ambiante minimale ⇨ 244.

#### **Additifs d'huile moteur supplémentaires**

L'utilisation d'additifs d'huile moteur supplémentaires peut entraîner des dégâts et rendre la garantie caduque.

#### **Classes de viscosité d'huile moteur**

Le degré de viscosité SAE indique la fluidité de l'huile.

L'huile multigrade est représentée par deux chiffres, par ex.

SAE 5W-30. Le premier chiffre, suivi d'un W, indique la viscosité à basse température et le second chiffre, la viscosité à haute température.

Sélectionner le degré de viscosité adapté en fonction de la température ambiante minimale ⇨ 244.

Toutes les classes de viscosité recommandées sont adaptées pour une utilisation à des températures ambiantes élevées.

#### **Liquide de refroidissement et antigel**

Utiliser uniquement de l'antigel pour liquide de refroidissement sans silicates et à longue durée de vie (LLC). Prendre contact avec un atelier.

Le système est rempli en usine par un liquide de refroidissement conçu pour offrir une excellente protection contre la corrosion ainsi que le gel à des températures allant approximativement jusqu'à -28 °C. Dans les pays nordiques, le liquide de refroidissement rempli en usine offre une protection contre le gel à des températures allant jusqu'à -37 °C. Cette concentration devrait être maintenue toute l'année. L'utilisation d'additif pour liquide de refroidissement dont le but est de procurer une protection supplémentaire contre la corrosion ou d'assurer l'étanchéité en cas de petites fuites peut provoquer des problèmes de fonctionnement. Nous décli-

nons toute responsabilité quant aux conséquences liées à l'utilisation d'additifs pour liquide de refroidissement.

#### **Liquide de frein/d'embrayage**

Au fil du temps, le liquide de frein absorbe l'humidité, ce qui réduit l'efficacité du freinage. Le liquide de frein doit donc être remplacé à l'intervalle spécifié.

## Caractéristiques techniques

Identification du véhicule .....	242
Données du véhicule .....	244

### Identification du véhicule

#### Numéro d'identification du véhicule

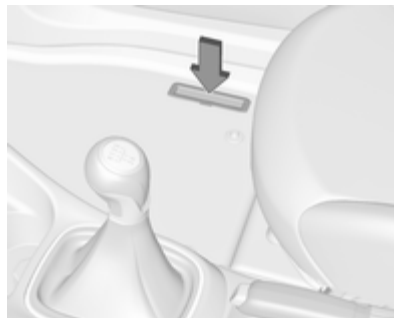

Le numéro d'identification du véhicule est frappé sur la plaquette signalétique et sur le plancher, sous le tapis de sol, abrité par un cache.

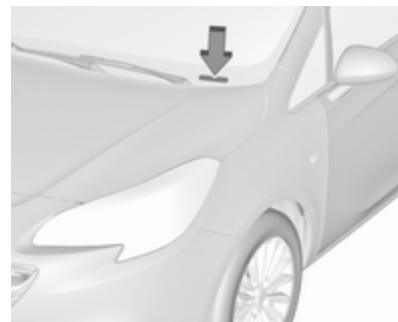

Le numéro d'identification du véhicule peut être estampé sur le tableau de bord, visible à travers le pare-brise ou dans le compartiment moteur sur le panneau de carrosserie de droite.

## Plaque d'identification



La plaque signalétique se trouve sur l'encadrement de la porte gauche ou droite.

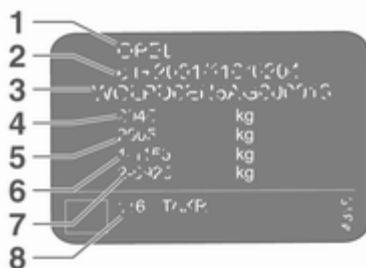

Données de la plaque signalétique :

- 1 = constructeur
- 2 = numéro d'homologation
- 3 = numéro d'identification du véhicule
- 4 = poids nominal brut autorisé du véhicule en kg
- 5 = poids total roulant autorisé en kg
- 6 = charge maximale autorisée sur l'essieu avant en kg
- 7 = charge maximale autorisée sur l'essieu arrière en kg
- 8 = données spécifiques au véhicule ou au pays

La charge sur essieu avant et la charge sur essieu arrière ne doivent pas dépasser ensemble le poids total autorisé en charge. Si, par exemple, la charge sur l'essieu avant est maximale, la charge sur l'essieu arrière doit être telle que le poids total autorisé en charge n'est pas dépassé.

Les caractéristiques techniques ont été établies selon les normes de la Communauté Européenne. Tous droits de modification réservés. Les indications figurant sur les papiers du véhicule ont toujours priorité sur celles du présent manuel.

## Identification du moteur

Les tableaux de caractéristiques techniques présentent l'appellation du moteur. Caractéristiques du moteur ↪ 247.

Pour identifier le moteur adéquat, voir la puissance du moteur dans le certificat de conformité CEE fourni avec votre véhicule et les autres documents d'enregistrement nationaux.

## Données du véhicule

### Liquides et lubrifiants recommandés

#### Plan d'entretien européen

#### Qualité de l'huile moteur recommandée

Qualité de l'huile moteur	Tous pays européens (sauf Biélorussie, Moldavie, Russie, Turquie)		Israël uniquement	
	Moteurs à essence (GNC, GPL, E85 inclus)	Moteurs diesel	Moteurs à essence (GNC, GPL, E85 inclus)	Moteurs diesel
<b>dexos 1</b>	–	–	✓	–
<b>dexos 2</b>	✓	✓	–	✓

Si l'huile moteur dexos n'est pas disponible, un maximum de 1 litre d'huile de type ACEA C3 peut être utilisé (une seule fois entre chaque vidange d'huile).

#### Classes de viscosité d'huile moteur

	Tous pays européens et Israël (sauf Biélorussie, Moldavie, Russie, Turquie)
Température ambiante	Moteurs à essence et diesel
jusqu'à -25 °C	SAE 5W-30 ou SAE 5W-40
en dessous de -25 °C	SAE 0W-30 ou SAE 0W-40

## Plan d'entretien international

### Qualité de l'huile moteur recommandée

Qualité de l'huile moteur	Tous pays hors Europe sauf Israël		Biélorussie, Moldavie, Russie, Turquie uniquement	
	Moteurs à essence (GNC, GPL, E85 inclus)	Moteurs diesel	Moteurs à essence (GNC, GPL, E85 inclus)	Moteurs diesel
<b>dexos 1</b>	✓	–	–	–
<b>dexos 2</b>	–	✓	✓	✓

Dans le cas où de l'huile de qualité dexos ne serait pas disponible, il est permis d'utiliser les qualités d'huile moteur mentionnées ci-dessous :

Qualité de l'huile moteur	Tous pays hors Europe sauf Israël		Biélorussie, Moldavie, Russie, Turquie uniquement	
	Moteurs à essence (GNC, GPL, E85 inclus)	Moteurs diesel	Moteurs à essence (GNC, GPL, E85 inclus)	Moteurs diesel
GM-LL-A-025	✓	–	✓	–
GM-LL-B-025	–	✓	–	✓

Qualité de l'huile moteur	Tous pays hors Europe sauf Israël		Biélorussie, Moldavie, Russie, Turquie uniquement	
	Moteurs à essence (GNC, GPL, E85 inclus)	Moteurs diesel	Moteurs à essence (GNC, GPL, E85 inclus)	Moteurs diesel
ACEA A3/B3	✓	–	✓	–
ACEA A3/B4	✓	✓	✓	✓
ACEA C3	✓	✓	✓	✓
API SM	✓	–	✓	–
Conservation de ressource API SN	✓	–	✓	–

**Classes de viscosité d'huile moteur**

**Tous pays hors Europe (sauf Israël),  
y compris Biélorussie, Moldavie, Russie, Turquie**

Température ambiante	Moteurs à essence et diesel
jusqu'à -25 °C	SAE 5W-30 ou SAE 5W-40
en dessous de -25 °C	SAE 0W-30 ou SAE 0W-40
jusqu'à -20 °C	SAE 10W-30 <sup>1)</sup> ou SAE 10W-40 <sup>1)</sup>

1) Autorisé, mais l'utilisation de SAE 5W-30 ou SAE 5W-40 de qualité dexos est recommandée.

## Données du moteur

Désignation de vente	1.0	1.0	1.2	1.4	1.4	1.4
Appellation du moteur	B10XFL	B10XFT	B12XEL	B14XEJ	B14XEL	B14NEJ
Nombre de cylindres	3	3	4	4	4	4
Cylindrée [cm <sup>3</sup> ]	999	999	1229	1398	1398	1364
Puissance du moteur [kW]	66	85	51	55	66	74
à un régime de	3700 - 6000	5000 - 6000	5600	4200 - 6000	6000	3500 - 6000
Couple [Nm]	170	170	115	130	130	200
à un régime de	1800 - 3700	1800 - 4500	4000	4000	4000	1850 - 3500
Type de carburant	Essence	Essence	Essence	Essence	Essence	Essence
Indice d'octane RON						
recommandé	95	95	95	95	95	95
autorisé	91	91	98	98	98	98
autorisé	98	98	91	91	91	91
Gaz	-	-	-	-	-	-
Consommation d'huile moteur [l/1 000 km] <sup>2)</sup>	0,6	0,6	0,6	0,6	0,6	0,6

2) Valeur maximale.

## 248 Caractéristiques techniques

Désignation de vente	1.3	1.3	1.3	1.3
Appellation du moteur	B13DTC	B13DTE	B13DTE	B13DTR
Nombre de cylindres	4	4	4	4
Cylindrée [cm <sup>3</sup> ]	1248	1248	1248	1248
Puissance du moteur [kW]	55	55	70	70
à un régime de	3750	3750	3750	3750
Couple [Nm]	190	190	190	210
à un régime de	1500 - 2500	1500 - 2500	1500 - 3500	1500 - 3000
Type de carburant	Gazole (diesel)	Gazole (diesel)	Gazole (diesel)	Gazole (diesel)
Gaz	–	–	–	–
Consommation d'huile moteur [l/1 000 km] <sup>3)</sup>	0,6	0,6	0,6	0,6

<sup>3)</sup> Valeur maximale.

## Performances

Moteur	B10XFL	B10XFT	B12XEL	B14XEJ	B14XEL	B14NEJ
Vitesse maximale <sup>4)</sup> [km/h]						
Boîte manuelle	180	195	162	167	175	185
Boîte manuelle automatisée	–	–	–	–	175	–
Boîte automatique	–	–	–	–	170	–

4) La vitesse maximale indiquée peut être atteinte avec le poids à vide (sans conducteur) plus une charge utile de 200 kg. Des équipements en option peuvent réduire la vitesse maximale indiquée.

Moteur	B13DTC	B13DTE 55 kW	B13DTE 70 kW	B13DTR
Vitesse maximale <sup>5)</sup> [km/h]				
Boîte manuelle	164	182	182	177
Boîte manuelle automatisée	–	–	–	–
Boîte automatique	–	–	–	–

5) La vitesse maximale indiquée peut être atteinte avec le poids à vide (sans conducteur) plus une charge utile de 200 kg. Des équipements en option peuvent réduire la vitesse maximale indiquée.

## Poids du véhicule

Poids à vide, véhicule 5 portes, modèle de base sans équipement optionnel

	Moteur	Boîte manuelle	Boîte manuelle automatisée	Boîte automatique
<b>sans / avec climatisation</b> [kg]	B10XFL	1199 / 1214	–	–
	B10XFT	1199 / 1214	–	–
	B12XEL	1163 / 1178	–	–
	B14XEJ	1163 / 1178	–	–
	B14XEL	1163 / 1178	1163 / 1178	1199 / 1214
	B14NEJ	1237 / 1252	–	–
<b>sans / avec climatisation</b> [kg]	B13DTC	1237 / 1252	–	–
	B13DTE	1237 / 1331	–	–
	B13DTR	1259 / 1274	–	–

Les équipements et accessoires en option augmentent le poids à vide.

Informations sur le chargement ⇨ 76.

---

**Poids à vide, véhicule 3 portes, modèle de base sans équipement optionnel**

	Moteur	Boîte manuelle	Boîte manuelle automatisée	Boîte automatique
<b>sans / avec climatisation</b> [kg]	B10XFL	1163 / 1178	–	–
	B10XFT	1163 / 1178	–	–
	B12XEL	1120 / 1135	–	–
	B14XEJ	1141 / 1156	–	–
	B14XEL	1141 / 1156	1141 / 1156	1163 / 1178
	B14NEJ	1199 / 1214	–	–
<b>sans / avec climatisation</b> [kg]	B13DTC	1199 / 1214	–	–
	B13DTE	1199 / 1214	–	–
	B13DTR	1237 / 1252	–	–

---

Les équipements et accessoires en option augmentent le poids à vide.

Informations sur le chargement ⇨ 76.

**Dimensions du véhicule**

	<b>Véhicule à 5 portes</b>	<b>Véhicule à 3 portes</b>
Longueur [mm]	4021	4021
Largeur sans rétroviseurs [mm]	1746	1736
Largeur, les deux rétroviseurs compris [mm]	1944	1944
Hauteur (sans antenne) [mm]	1481	1479
Longueur du coffre au niveau du plancher [mm]	705	705
Longueur du coffre avec les sièges arrière rabattus [mm]	1372	1372
Largeur du coffre [mm]	944	944
Hauteur du coffre avec couvercle [mm]	542	542
Hauteur du coffre sans couvercle [mm]	876	843
Empattement [mm]	2510	2510
Diamètre de braquage [m]	11,0 - 11,9	11,0 - 11,9

## Capacités

### Huile moteur

Moteur	B10XFL B10XFT	B12XEL B14XEJ B14NEJ	B14XEL	B13DTC B13DTE B13DTR
filtre inclus [l]	4,0	4,0	4,0	3,5
entre MIN et MAX [l]	1,0	1,0	1,0	1,0

### Réservoir de carburant

Moteur	B10XFL B10XFT	B12XEL B14XEJ B14NEJ	B14XEL	B13DTC B13DTE B13DTR
Essence/Diesel, quantité de remplissage [l]		45	45	45

## Pressions des pneus

Moteur	Pneus	Confort avec 3 personnes max.		ECO avec 3 personnes max.		à pleine charge	
		avant	arrière	avant	arrière	avant	arrière
		[kPa/bar] ([psi])	[kPa/bar] ([psi])	[kPa/bar] ([psi])	[kPa/bar] ([psi])	[kPa/bar] ([psi])	[kPa/bar] ([psi])
B12XEL,	175/70 R14,	210/2,1 (31)	210/2,1 (31)	270/2,7 (39)	250/2,5 (37)	260/2,6 (38)	320/3,2 (46)
B14XEL	185/70 R14, 185/65 R15, 195/55 R16, 215/45 R17,						
	185/60 R15 M+S <sup>6)</sup>	210/2,1 (31)	210/2,1 (31)	270/2,7 (39)	250/2,5 (37)	260/2,6 (38)	320/3,2 (46)
B14XEJ	175/70 R14, 185/70 R14, 185/65 R15, 215/45 R17,	210/2,1 (31)	210/2,1 (31)	270/2,7 (39)	250/2,5 (37)	260/2,6 (38)	320/3,2 (46)
	195/55 R16,	210/2,1 (31)	230/2,3 (34)	270/2,7 (39)	250/2,5 (37)	260/2,6 (38)	320/3,2 (46)
	185/60 R15 M+S <sup>6)</sup>	230/2,3 (34)	230/2,3 (34)	270/2,7 (39)	250/2,5 (37)	260/2,6 (38)	320/3,2 (46)

Moteur	Pneus	Confort avec 3 personnes max.		ECO avec 3 personnes max.		à pleine charge	
		avant	arrière	avant	arrière	avant	arrière
		[kPa/bar] ([psi])	[kPa/bar] ([psi])	[kPa/bar] ([psi])	[kPa/bar] ([psi])	[kPa/bar] ([psi])	[kPa/bar] ([psi])
B10XFL, B10XFT, B14NEJ,	185/65 R15, 195/55 R16, 215/45 R17,	230/2,3 (34)	230/2,3 (34)	270/2,7 (39)	250/2,5 (37)	260/2,6 (38)	320/3,2 (46)
B13DTC, B13DTE, B13DTR	185/60 R15 M+S <sup>6)</sup>	230/2,3 (34)	230/2,3 (34)	270/2,7 (39)	250/2,5 (37)	260/2,6 (38)	320/3,2 (46)
Tous	Roue de dépannage temporaire	420/4,2 (61)	420/4,2 (61)			420/4,2 (61)	420/4,2 (61)

6) Autorisé uniquement comme pneu d'hiver

## Informations au client

Informations au client ..... 256

Enregistrement des données du  
véhicule et vie privée ..... 257

## Informations au client

### Déclaration de conformité

#### Systèmes de transmission radio

Ce véhicule dispose de systèmes transmettant et/ou recevant des ondes radio soumis à la directive 1999/5/EC. Ces systèmes sont conformes aux exigences essentielles ainsi qu'à d'autres dispositions pertinentes de la directive 1999/5/EC. Des copies des déclarations de conformité sont disponibles via notre site Web.

### Cric

#### Traduction de la Déclaration de conformité originale

Déclaration de conformité correspondant à la directive CE 2006/42/EC

Nous déclarons que le produit :

Désignation du produit : Cric

Type/référence GM : 13331922

est conforme aux provisions de la directive 2006/42/EC.

Normes techniques appliquées :

- GMN9737 = Levage
- GM 14337 = Cric d'équipement standard - Tests matériels
- GMN5127 = Intégrité du véhicule - Montage sur cric pour levage et station-service
- GMW15005 = Équipement standard, cric et roue de secours, test de véhicule
- ISO TS 16949 = Systèmes de gestion de la qualité

Le signataire est autorisé à compiler la documentation technique.

Rüsselsheim, 31 janvier 2014

signé par

Hans-Peter Metzger

Responsable du groupe ingénierie,  
châssis et structure

Adam Opel AG

D-65423 Rüsselsheim

## Enregistrement des données du véhicule et vie privée

### Enregistrements des données d'événements

#### Modules de stockage de données dans le véhicule

Le véhicule est doté d'un grand nombre de composants électroniques contenant des modules de stockage de données qui mémorisent de manière temporaire ou permanente des données techniques concernant l'état du véhicule, les événements et les erreurs. En général, ces informations techniques permettent de documenter l'état des pièces, modules, systèmes ou l'environnement :

- conditions de fonctionnement de composants de système (par ex. niveaux de remplissage)

- messages d'état du véhicule et de ses composants uniques (par ex. nombre de tours de roue/vitesse de rotation, ralentissement, accélération latérale)
- dysfonctionnement et défauts dans des composants de système important
- la réaction du véhicule dans des conditions particulières de conduite (par ex. déploiement d'un airbag, activation du système de régulation de stabilité)
- conditions environnementales (par ex. température)

Ces données sont uniquement des données techniques et faciliteront l'identification et la correction des erreurs ainsi que l'optimisation des fonctions du véhicule.

Les profils de déplacement indiquant les itinéraires parcourus ne peuvent pas être créés avec ces données.

Si des services sont utilisés (par ex. travaux de réparation, procédures de services, cas de garantie, assurance qualité), les employés du réseau

d'entretien (y compris le fabricant) peuvent, en utilisant des appareils de diagnostic spéciaux, lire ces informations techniques à partir de modules de stockage de données d'événement et d'erreur. Des informations supplémentaires peuvent vous être fournies dans ces ateliers, le cas échéant. Une fois qu'une erreur a été corrigée, les données sont effacées du module de stockage de données ou elles sont continuellement écrasées.

Il se peut que, pendant le fonctionnement normal du véhicule, certaines situations soient rencontrées où ces données techniques se rapportant à d'autres informations (rapport d'accident, dommages sur le véhicule, énoncés de témoin, etc.) peuvent être associées à une personne spécifique - éventuellement avec l'aide d'un expert.

Des fonctions supplémentaires, avec le consentement du client (par ex. location du véhicule en cas d'urgence) permettent la transmission de données particulières du véhicule.

## Identification de fréquence radio (RFID)

La technologie RFID est utilisée dans certains véhicules pour des fonctions telles que la surveillance de la pression des pneus et la sécurité du système d'allumage, ainsi que dans les connexions de dispositifs pratiques tels que les télécommandes radio de verrouillage/déverrouillage de portes et de démarrage à distance et les ouvre-porte de garage. La technologie RFID des véhicules Opel n'utilise ni n'enregistre de données personnelles et n'est pas reliée à d'autres systèmes Opel contenant des données personnelles.



## Index alphabétique

<b>A</b>	
Accès facile.....	39
Accessoires et modifications du véhicule .....	191
Actionner la pédale.....	94
Affichage d'informations en couleur.....	105
Affichage de la transmission .....	146, 151
Affichage de service .....	88
Affichage graphique des informations.....	106
Affichages d'informations.....	99
Aide au démarrage en côte .....	156
Aide au stationnement .....	164
Aide au stationnement à ultrasons.....	164
Aide au stationnement par ultrasons .....	95
Airbags et rétracteurs de ceinture	93
Alarme antivol .....	28
Alerte d'angle mort latéral.....	174
Alerte de collision avant.....	161
Allume-cigares .....	85
Anneaux d'arrimage .....	74
Antiblocage de sécurité .....	154
Antiblocage de sécurité (ABS) .....	95
Antibrouillard .....	98
Appel de phares .....	117
Appuis-tête .....	36
Arrêt automatique.....	97
Assistance au freinage .....	155
Assistant de détection des panneaux routiers.....	98
Assistant pour les panneaux de signalisation.....	177
Attelage d'une remorque.....	185
Avertissement de franchissement de ligne....	95, 181
Avertisseur sonore .....	14, 79
<b>B</b>	
Barre de remorquage.....	185
Batterie du véhicule .....	197
Blocage de démarrage.....	97
Blocage du démarrage .....	29
Boîte à fusibles du compartiment moteur .....	209
Boîte à fusibles du tableau de bord .....	212
Boîte à gants .....	58
Boîte automatique .....	146
Boîte de vitesses .....	17
Boîte manuelle .....	150
Boîte manuelle automatisée.....	150
Bouches d'aération.....	134
Bouches d'aération fixes .....	135
Bouches d'aération réglables ....	134

<b>C</b>		
Cache-bagages .....	72	
Caméra arrière .....	175	
Capacités .....	253	
Capot .....	193	
Caractéristiques de conduite et conseils pour le remorquage ..	186	
Caractéristiques du véhicule.....	244	
Caractéristiques spécifiques du véhicule .....	3	
Carburant.....	182	
Carburant pour moteurs à essence .....	182	
Carburant pour moteurs diesel ..	182	
Car Pass .....	21	
Catalyseur .....	145	
Ceinture de sécurité .....	8	
Ceinture de sécurité à trois points	42	
Ceintures.....	40	
Ceintures de sécurité .....	40	
Cendriers .....	86	
Centre d'informations du conducteur.....	99	
Chaînes à neige .....	222	
Changement d'une roue .....	228	
Changement de rapport.....	95	
Changement de taille de pneus et de jantes .....	221	
Charge au toit.....	76	
Chauffage .....	40	
Chauffage et ventilation .....	126	
Clé, réglages mémorisés.....	23	
Clés .....	21	
Clés, serrures.....	21	
Clignotant .....	92	
Clignotants.....	86	
Clignotants avant .....	204	
Clignotants de changement de direction et de file .....	120	
Clignotants latéraux .....	206	
Climatisation .....	16, 127	
Climatisation électronique .....	130	
Code.....	107	
Coffre .....	26, 70	
Combiné d'instruments .....	86	
Commande automatique des feux .....	116	
Commande d'éclairage du tableau de bord .....	122	
Commandes au volant .....	78	
Commutateur d'éclairage .....	115	
Compte-tours .....	87	
Compteur de vitesse .....	86	
Compteur kilométrique .....	86	
Compteur kilométrique journalier .	86	
Consommation de carburant - Émissions de CO <sub>2</sub> .....	184	
Contrôle du véhicule .....	137	
Contrôles du véhicule.....	192	
Coupeure d'alimentation en décélération .....	140	
Coupeure de courant .....	149	
Crevaision.....	228	
Cric de véhicule.....	213	
<b>D</b>		
Danger, attention et avertissement	4	
Déclaration de conformité.....	256	
Défaillance .....	148, 154	
Démarrage du moteur .....	139, 151	
Démarrage et utilisation.....	138	
Démarrage par câbles auxiliaires .....	232	
Désactivation d'airbag .....	49, 93	
Désignations des pneus .....	215	
Déverrouillage du véhicule .....	6	
Dimensions du véhicule .....	252	
Direction assistée.....	95	
Dispositif antivol .....	27	
Dispositif d'attelage .....	187	
Données du moteur .....	247	
<b>E</b>		
Éclairage de changement de direction.....	118	
Éclairage de plaque d'immatriculation .....	207	
Éclairage du tableau de bord ....	208	

Éclairage extérieur .....	12, 97, 115
Éclairage intérieur.....	122, 208
Éclairage pour entrer dans le véhicule .....	124
Éclairage pour quitter le véhicule	124
Electronic Stability Control.....	157
Electronic Stability Control et système antipatinage.....	96
Éléments de commande.....	78
Emplacements de montage d'un système de sécurité pour enfant	52
Emploi d'une remorque .....	186
En cas de panne.....	233
Enjoliveurs .....	221
Enregistrement des données du véhicule et vie privée.....	257
Enregistrements des données d'événements.....	257
Entretien extérieur .....	235
Entretien intérieur .....	238
Équipement électrique.....	208
Espaces de rangement.....	58
Essuie-glace / lave-glace avant ...	80
Essuie-glace / lave-glace de lunette arrière .....	82
Essuie-glaces et lave-glaces.....	14
Étiquette d'airbag.....	44
Exécution du travail .....	192

**F**

Faire le plein .....	183
Feu antibrouillard arrière .....	98
Feux antibrouillard .....	203
Feux antibrouillard arrière .....	121
Feux arrière .....	204
Feux de détresse.....	86, 120
Feux de jour .....	118
Feux de position.....	115
Feux de recul .....	122
Feux de route .....	98, 116
Feux de route automatiques.	98, 118
Feux de stationnement .....	121
Filtre à particules.....	144
Filtre à particules (pour diesel).. .....	96, 144
Filtre à pollens .....	135
Fluides et lubrifiants recommandés .....	240
Fonctionnement normal de la climatisation .....	135
Forme convexe .....	29
Frein à main.....	154, 155
Frein de stationnement .....	155
Freins .....	154, 196
Fusibles .....	208

**G**

Galerie de toit .....	75
Garnitures.....	238
Gaz d'échappement .....	144

**H**

Horloge .....	83
Huile moteur .....	193, 240, 244

**I**

Identification de fréquence radio (RFID).....	258
Identification du moteur.....	243
Indication de distance vers l'avant.....	164
Informations générales .....	185
Informations sur l'entretien .....	239
Informations sur le chargement ...	76
Introduction .....	3

**J**

Jantes et pneus .....	214
Jauge à carburant .....	88
Jauge de température de liquide de refroidissement du moteur . .	88
Jauges et cadrans.....	86

**K**

Kit de réparation des pneus .....	222
-----------------------------------	-----

**L**

Lampes de lecture .....	124
Lentilles de feu embuées .....	122
Lève-vitres électriques .....	32
Lève-vitres manuels .....	31
Levier sélecteur .....	146, 151
Limiteur de vitesse.....	98, 160
Liquide de frein .....	196
Liquide de frein/d'embrayage.....	240
Liquide de lave-glace .....	196
Liquide de refroidissement du moteur .....	195
Liquide de refroidissement et antigel.....	240
Liquides et lubrifiants recommandés.....	244
Lunette arrière chauffante .....	33

**M**

Messages du véhicule .....	107
Mode manuel .....	147, 153
Mode ville.....	157

**N**

Niveau bas de carburant .....	97
Numéro d'identification du véhicule .....	242

**O**

Outillage .....	213
Outillage de bord.....	213

**P**

Pare-brise.....	31
Pare-brise chauffant.....	33
Pare-soleil .....	33
Performances .....	249
Personnalisation du véhicule ....	111
Phares.....	115
Phares antibrouillard .....	121
Phares au xénon .....	202
Phares halogènes .....	200
Phares pour conduite à l'étranger .....	117
Plaquette d'identification .....	243
Pneus d'hiver .....	214
Poids du véhicule .....	250
Porte-gobelets .....	59
Porte ouverte .....	98
Portes.....	26
Porte-vélos.....	60
Position de siège .....	37
Position nuit automatique .....	31
Position nuit manuelle .....	31
Positions de la serrure de contact .....	138
Préchauffage .....	96

Premiers secours.....	74
Prendre la route .....	18
Pression d'huile moteur .....	96
Pression des pneus .....	215
Pressions des pneus .....	254
Prise d'air .....	135
Prises de courant .....	85
Prochain entretien du véhicule ....	94
Profondeur de sculptures .....	221
Programme de stabilité de la remorque .....	190
Programmes de conduite électronique .....	148
Programmes de conduite électroniques .....	153
Prolongation de l'alimentation....	138
Protection contre la décharge de la batterie .....	125
Puissance réduite du moteur.....	97
Purge du système d'alimentation en gazole (diesel) .....	199

**R**

Rabattement .....	30
Rabattement du siège .....	39
Rangement.....	58
Rangement à l'avant.....	60
Rappel de ceinture de sécurité ....	92

Recommandations pour la conduite.....	137	Service .....	135	Systèmes de sécurité pour enfant ISOFIX .....	56
Recouvrement des rangements dans le plancher arrière .....	72	Sièges avant.....	37	Systèmes de sécurité pour enfant Top-Tether .....	56
Réglage de la portée des phares	117	Signaux sonores .....	109	<b>T</b>	
Réglage des appuis-tête .....	8	Soin à la carrosserie.....	235	Télécommande radio .....	22
Réglage de siège .....	38	Stationnement .....	20, 143	Témoin de dysfonctionnement ....	94
Réglage des rétroviseurs .....	8	Stockage du véhicule.....	191	Témoins.....	89
Réglage des sièges .....	7	Symboles .....	4	Température extérieure .....	82
Réglage du volant .....	9, 78	Système antipatinage .....	156	Tension de pile .....	110
Réglage électrique .....	29	Système d'airbag .....	44	Toit.....	34
Réglages mémorisés.....	23	Système d'airbag frontal .....	47	Toit ouvrant .....	34
Régulateur de vitesse .....	98, 158	Système d'airbag latéral .....	48	Triangle de présignalisation .....	74
Remorquage.....	185, 233	Système d'airbag rideau.....	48	Troisième feu stop .....	207
Remorquage d'un autre véhicule	234	Système d'arrêt-démarrage.....	140	Trousse de secours .....	74
Remorquage du véhicule .....	233	Système d'éclairage au Xénon...	118		
Remplacement des ampoules ...	200	Système de charge .....	93	<b>U</b>	
Remplacement des balais d'essuie-glace .....	199	Système de freinage et d'embrayage .....	94	Utilisation de ce manuel .....	3
Reprise des véhicules hors d'usage .....	192	Système de surveillance de la pression des pneus.....	96, 216	<b>V</b>	
Rétroviseur intérieur.....	31	Système de transport arrière.....	60	Véhicule détecté à l'avant.....	98
Rétroviseurs chauffés .....	30	Système Flex-Fix.....	60	Ventilation.....	126
Rétroviseurs extérieurs.....	29	Systèmes d'assistance au conducteur.....	158	Verrouillage automatique .....	25
Rodage d'un véhicule neuf .....	138	Systèmes de climatisation.....	126	Verrouillage central .....	23
Roue de secours .....	230	Systèmes de contrôle de conduite.....	156	Vide-poches.....	58
<b>S</b>		Systèmes de détection d'objets..	164	Vide-poches sous le siège .....	60
Sécurité du véhicule.....	27	Systèmes de sécurité pour enfant	50	Vitres.....	31
Sécurité enfants .....	26				

---

Volant chauffé .....	79
Vue d'ensemble du tableau de bord .....	10



[www.opel.com](http://www.opel.com)

Copyright by ADAM OPEL AG, Rüsselsheim, Germany.

Les données mentionnées dans cette publication correspondent à la situation indiquée. Adam Opel AG se réserve le droit d'apporter des modifications techniques, de l'équipement et de la forme du véhicule par rapport aux indications reprises dans cette publication ainsi que des modifications de cette publication proprement dite.

Situation : janvier 2015, ADAM OPEL AG, Rüsselsheim.

Imprimé sur papier blanchi sans chlore.

**KTA-2764/1-fr**

**01/2015**

