

# CORSA

Manuel d'utilisation





---

# Sommaire

Introduction .....	2
En bref .....	6
Clés, portes et vitres .....	21
Sièges, systèmes de sécurité .....	36
Rangement .....	58
Instruments et commandes .....	78
Éclairage .....	123
Climatisation .....	134
Conduite et utilisation .....	145
Soins du véhicule .....	208
Service et maintenance .....	258
Caractéristiques techniques .....	262
Informations au client .....	277
Index alphabétique .....	286

## Introduction

Carburants

Désignation

Huile moteur

Qualité

Viscosité

Pression de gonflage des pneus

Monte

avant

arrière

Pneus été

Pneus d'hiver

Poids

Poids total autorisé

- Poids à vide du modèle de base

= Chargement

## Caractéristiques spécifiques du véhicule

Veillez inscrire les données de votre véhicule à la page précédente afin de les garder facilement accessibles. Ces informations figurent aux chapitres « Entretien et maintenance » et « Caractéristiques techniques » ainsi que sur la plaquette signalétique.

## Introduction

Votre véhicule associe technologie avancée, sécurité, écologie et économie.

Le présent Manuel d'utilisation contient toutes les informations qui vous seront nécessaires pour conduire votre véhicule efficacement et en toute sécurité.

Informez les occupants du véhicule des risques éventuels d'accident et de blessure dus à une mauvaise utilisation.

Vous devez toujours vous plier aux lois et réglementations en vigueur dans le pays dans lequel vous

trouvez. Ces lois peuvent différer des informations contenues dans ce Manuel d'utilisation.

L'ignorance de la description donnée dans ce manuel peut affecter votre garantie.

Quand il est indiqué de prendre contact avec un atelier, nous vous recommandons de chercher un Réparateur Agréé Opel.

Pour les véhicules au gaz, nous vous recommandons de contacter un Réparateur Opel habilité pour l'entretien des véhicules au gaz.

Les Réparateurs Agréés Opel offrent un service de première qualité à des prix raisonnables. Le personnel expérimenté formé par Opel travaille selon les prescriptions spécifiques d'Opel.

La documentation destinée au client doit toujours être conservée à portée de main, dans le véhicule.

## Utilisation de ce manuel

- Le présent manuel décrit toutes les options et fonctions disponibles pour ce modèle. **Certaines descriptions, notamment celles**

**des fonctions de menu et d'affichage, peuvent ne pas s'appliquer à votre véhicule en raison des variantes de modèle, de spécifications propres à votre pays, à des accessoires ou des équipements spéciaux.**

- Vous trouverez un premier aperçu dans le chapitre « En bref ».
- Le sommaire situé au début de ce manuel et à chaque chapitre indique où se trouvent les informations.
- L'index vous permet de rechercher des informations spécifiques.
- Le manuel d'utilisation utilise l'appellation du moteur. Les désignations de vente et le code technique correspondants se trouvent dans le chapitre « Caractéristiques techniques ».
- Les indications de direction, telles que à gauche, à droite ou vers l'avant et vers l'arrière, sont toujours données par rapport au sens de la marche.

- Les affichages peuvent ne pas prendre en charge une langue spécifique.
- Les messages affichés et l'étiquetage intérieur sont écrits en caractères **gras**.

## Danger, attention et avertissement

### Danger

Les paragraphes accompagnés de la mention ** Danger** fournissent des informations concernant un risque de blessure mortelle. Ignorer ces informations peut entraîner un danger de mort.



### Attention

Les paragraphes accompagnés de la mention ** Attention** fournissent des informations concernant un risque d'accident ou de blessure. Ignorer ces informations peut entraîner des blessures.

### Avertissement

Les paragraphes accompagnés de la mention **Avertissement** fournissent des informations concernant un risque de dégradation du véhicule. Ignorer cette information peut entraîner une dégradation du véhicule.

## Symboles

Les références à une page sont marquées d'un symbole .  signifie « voir page ».

Les références des pages et les entrées d'index se rapportent aux titres des rubriques donnés dans la table des matières.

Bonne route !

**Adam Opel GmbH**



## En bref

### Informations pour un premier déplacement

#### Déverrouillage du véhicule



Appuyer sur  pour déverrouiller le véhicule. Ouvrir les portes en tirant les poignées.

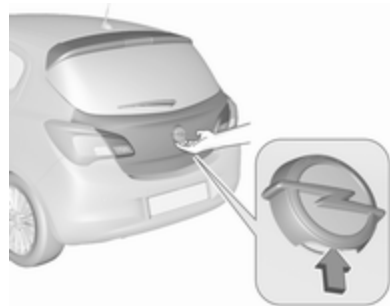

Pour ouvrir le hayon, toucher le commutateur tactile sous l'emblème de la marque.

Télécommande radio ⇨ 22, verrouillage central ⇨ 23, coffre ⇨ 26.

## Réglage des sièges

### Réglage longitudinal



Tirer la poignée, déplacer le siège et relâcher la poignée. Essayer de déplacer le siège vers l'arrière et l'avant pour s'assurer que le siège est verrouillé en place.

Position des sièges ⇨ 37, réglage des sièges ⇨ 38.

### Inclinaison du dossier



Tourner la molette. Ne pas s'appuyer sur le dossier pendant le réglage.

Position de siège ⇨ 37, Réglage de siège ⇨ 38, Rabattement du siège ⇨ 39, Siège Sport ⇨ 39.

### Hauteur de siège

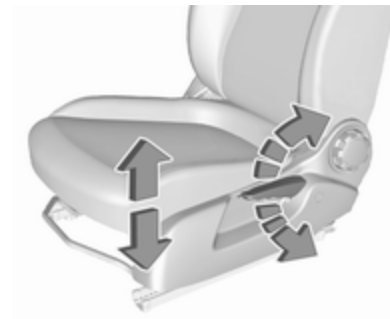

Mouvement de pompage du levier  
vers le haut : relever le siège  
vers le bas : abaisser le siège

Position des sièges ⇨ 37, réglage des sièges ⇨ 38.

## Réglage des appuis-tête



Appuyer sur le bouton de déverrouillage, régler la hauteur, verrouiller.  
Appuis-tête ⇨ 36.

## Ceinture de sécurité



Tirer la ceinture de sécurité et l'attacher dans la boucle de ceinture. La ceinture de sécurité ne doit pas être vrillée et doit être placée près du corps. Le dossier ne doit pas être incliné trop en arrière (environ 25° maximum).

Pour détacher la ceinture, appuyer sur le bouton rouge de la boucle de ceinture.

Position des sièges ⇨ 37, ceintures de sécurité ⇨ 41, systèmes d'airbags ⇨ 44.

## Réglage des rétroviseurs

### Rétroviseur intérieur



Pour régler le rétroviseur, déplacer le boîtier du rétroviseur dans la direction désirée.

Rétroviseur intérieur à position nuit manuelle ⇨ 31.

Rétroviseur intérieur à position nuit automatique ⇨ 31.

## Rétroviseurs extérieurs



Sélectionner le rétroviseur extérieur concerné avec le commutateur à bascule et régler le rétroviseur avec la commande .

Rétroviseurs extérieurs convexes  
⇨ 29, réglage électrique ⇨ 29,  
rétroviseurs extérieurs escamotables  
⇨ 30.

Rétroviseurs extérieurs chauffants  
⇨ 30.

## Réglage du volant



Débloquer le levier, régler le volant puis bloquer le levier et vérifier qu'il est bien verrouillé.

Ne régler le volant que lorsque le véhicule est arrêté et la direction débloquée.

Système d'airbags ⇨ 44, positions d'allumage ⇨ 146.

## Vue d'ensemble du tableau de bord

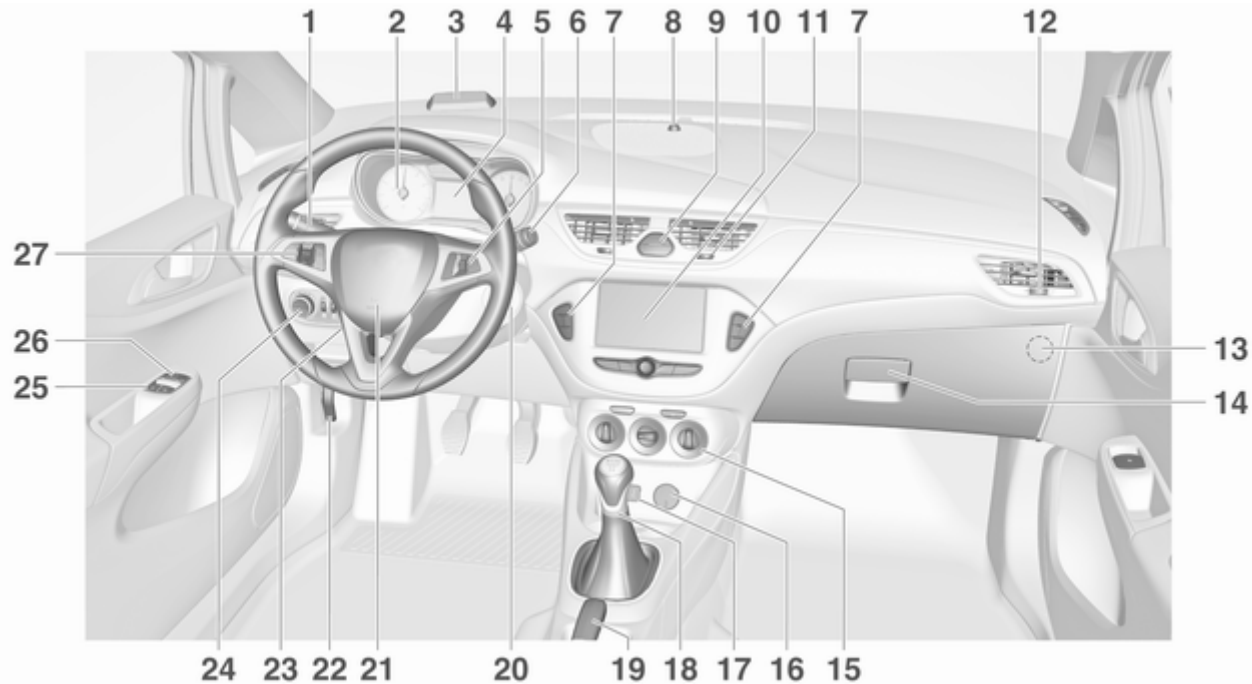

<b>1</b>	Clignotants de changement de direction et de file, appel de phares, feux de croisement et feux de route ..... 128	Bouton Eco de système d'arrêt-démarrage ..... 148	<b>16</b>	Prise de courant ..... 85	
	Éclairage pour quitter le véhicule ..... 132	Système antipatinage ..... 165	<b>17</b>	Entrée USB ..... 10	
	Feux de stationnement ..... 129	Electronic Stability Control . 166	<b>18</b>	Levier sélecteur ..... 155	
	Boutons pour le centre d'informations du conducteur ..... 103	Aide au stationnement ..... 175	<b>19</b>	Frein de stationnement ..... 164	
<b>2</b>	Instruments ..... 87	Avertissement de franchissement de ligne ..... 80	<b>20</b>	Serrure de contact avec blocage de la direction ..... 146	
<b>3</b>	Indicateur d'alerte de collision avant ..... 172	Chauffage de siège ..... 41	<b>21</b>	Avertisseur sonore ..... 80	
<b>4</b>	Centre d'informations du conducteur ..... 103	Volant chauffé ..... 80		Airbag conducteur ..... 48	
<b>5</b>	Commandes Infotainment .... 79	<b>8</b>	LED de statut d'alarme antivol ..... 27	<b>22</b>	Poignée de déverrouillage du capot moteur ..... 210
<b>6</b>	Essuie-glace avant, lave-glace avant, essuie-glace de lunette arrière, lave-glace de lunette arrière ..... 80	<b>9</b>	Feux de détresse ..... 128	<b>23</b>	Réglage du volant ..... 79
<b>7</b>	Verrouillage central ..... 23		Témoin de désactivation d'airbag ..... 97	<b>24</b>	Commutateur d'éclairage ... 123
	Mode Ville ..... 167		Témoin de ceinture de sécurité de passager avant .. 96		Réglage de la portée des phares ..... 125
	Bouton de sélection de carburant ..... 89	<b>10</b>	Affichage d'informations ..... 108		Feu antibrouillard arrière .... 129
		<b>11</b>	Bouches d'aération centrales ..... 142		Phares antibrouillard ..... 128
		<b>12</b>	Bouches d'aération latérales, côté passager ..... 142		Luminosité de l'éclairage du tableau de bord ..... 130
		<b>13</b>	Désactivation d'airbag ..... 50		Boîte à fusibles ..... 228
		<b>14</b>	Boîte à gants ..... 58	<b>25</b>	Lève-vitres électroniques ..... 32
		<b>15</b>	Climatisation automatique . 134	<b>26</b>	Rétroviseurs extérieurs ..... 29
				<b>27</b>	Régulateur de vitesse ..... 168
					Limiteur de vitesse ..... 170

Alerte de collision avant ..... 172

## Éclairage extérieur

### Commutateur d'éclairage



Tourner le commutateur d'éclairage :

- O** : Éclairage éteint
- ☞☞** : Feux de position
- ≡D** : Phares

### Phares antibrouillard

Pousser le bouton dans le commutateur d'éclairage :

- ☞D** : Phares antibrouillard
- Q☞** : Feu antibrouillard arrière

### Commutateur d'éclairage avec commande automatique des feux



- AUTO** : Commande automatique des feux : l'éclairage extérieur s'allume et s'éteint automatiquement
- ☞** : Activation ou désactivation de la commande automatique des feux
- ☞☞** : Feux de position
- ≡D** : Phares

Allumage automatique des feux de croisement ↗ 124.

### Appel de phares, feux de route et feux de croisement

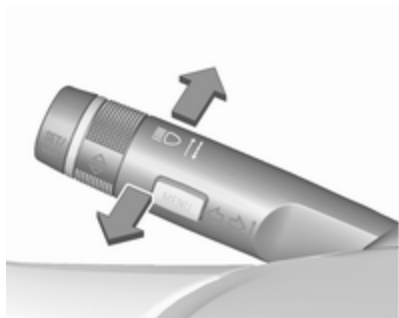

- Appel de phares : Tirer la manette
- Feux de route : Pousser la manette
- Feux de croisement : Pousser ou tirer la manette
- Feux de route ↻ 125, Appel de phares ↻ 125, Feux de route automatiques ↻ 126.

### Clignotants de changement de direction et de file



- Manette vers le haut : Clignotant droit
- Manette vers le bas : Clignotant gauche
- Clignotants de changement de direction et de file ↻ 128, feux de stationnement ↻ 129.

### Feux de détresse



- Pour les enclencher, appuyer sur .
- Feux de détresse ↻ 128.

## Avertisseur sonore



Appuyer sur .

## Essuie-glaces et lave-glaces

### Essuie-glace avant

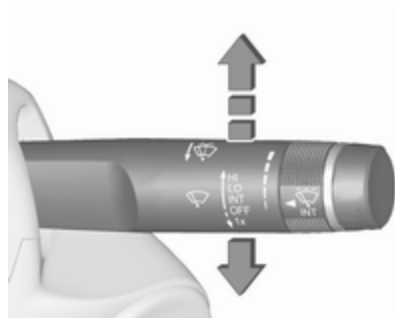

**HI** : rapide

**LO** : lent

**INT** : balayage intermittent

ou

balayage automatique avec capteur de pluie

**OFF** : désactivé

Pour un seul balayage lorsque l'essuie-glace est désactivé, abaisser la manette en position **1x**.

Essuie-glace avant ⇨ 80.

### Lave-glace avant

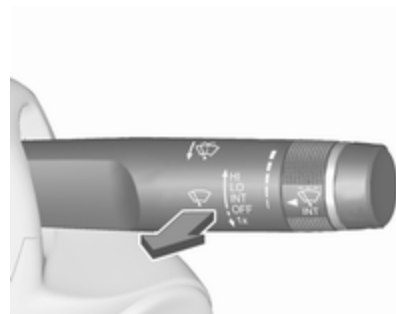

Tirer la manette.

Système de lave-glace avant ⇨ 80,  
Liquide de lave-glace ⇨ 213,  
Remplacement des balais d'essuie-glace ⇨ 216.

## Essuie-glace de lunette arrière



Pousser le commutateur à bascule pour actionner l'essuie-glace de lunette arrière :

- ON** : fonctionnement permanent
- OFF** : désactivé
- INT** : fonctionnement intermittent

## Lave-glace de lunette arrière

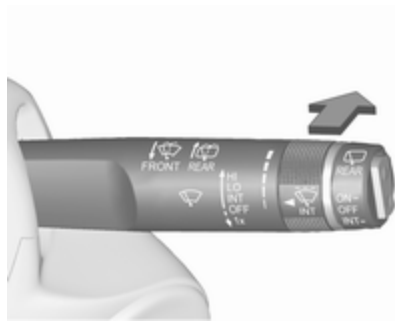

Pousser la manette.

Le produit de lave-glace est pulvérisé sur la lunette arrière et l'essuie-glace exécute quelques balayages.

Essuie-glace / lave-glace de lunette arrière ↷ 82.

## Climatisation

### Lunette arrière chauffante



Le chauffage est activé en appuyant sur .

Lunette arrière chauffante ↷ 33.

Pare-brise chauffant ↷ 33.



### Rétroviseurs extérieurs chauffants

Une pression sur  active également les rétroviseurs extérieurs chauffants.

Rétroviseurs extérieurs chauffants ↷ 30.

## Désembuage et dégivrage des vitres



- Régler la commande de répartition de l'air sur .
- Appuyer sur .
- Commutateur de température sur le niveau le plus chaud.
- Régler la vitesse de soufflerie au maximum.
- Activer la lunette arrière chauffante .
- Ouvrir les bouches d'aération latérales selon les besoins et les diriger vers les vitres latérales.

Climatisation automatique ⇨ 134.

## Boîte de vitesses

### Boîte manuelle



Marche arrière : le véhicule étant à l'arrêt, enfoncer la pédale d'embrayage puis enfoncer le bouton de déverrouillage du levier sélecteur et engager le rapport.

Si le rapport ne s'engage pas, amener le levier au point mort, relâcher la pédale d'embrayage puis débrayer à nouveau ; réessayer de passer la marche arrière.

Boîte manuelle ⇨ 158.

## Boîte automatique



- P** : stationnement
- R** : marche arrière
- N** : neutre (point mort)
- D** : position de conduite
- M** : mode manuel
- +** : appuyer pour passer au rapport supérieur en mode manuel
- : appuyer pour passer au rapport inférieur en mode manuel

Le levier sélecteur peut uniquement quitter la position **P** si le contact est mis et que la pédale de frein est enfoncée. Pour engager le levier sur **P** ou **R**, enfoncer le bouton de verrouillage.

Boîte automatique ↗ 154.

### Boîte manuelle automatisée

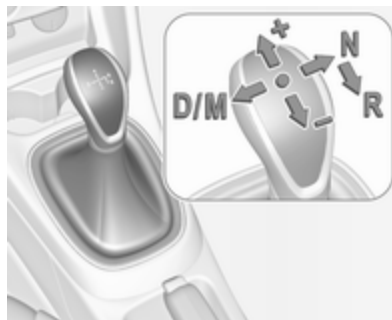

**R** : marche arrière, à n'engager que si le véhicule est à l'arrêt

**N** : neutre (point mort)

**D** : mode automatique

**M** : mode manuel

**+** : passer au rapport supérieur en mode manuel

**-** : passer au rapport inférieur en mode manuel

Boîte manuelle automatisée ↗ 159.

### Prendre la route



#### Contrôles avant de prendre la route

- pression de gonflage et état des pneus ↗ 232, ↗ 275
- Niveau d'huile moteur et niveau des liquides ↗ 211.
- Tous les rétroviseurs, les vitres, les éclairages extérieurs et les plaques d'immatriculation doivent être en bon état de marche, propres et débarrassés de toute neige ou glace.
- Position correcte des rétroviseurs, des sièges et des ceintures de sécurité ↗ 29, ↗ 37, ↗ 42.
- Vérifier le fonctionnement du système de freinage à faible vitesse, notamment lorsque les freins sont humides.

## Démarrage du moteur



- Tourner la clé en position 1.
- Bouger légèrement le volant pour débloquer le verrou du volant.
- Boîte manuelle : actionner la pédale d'embrayage et de frein.  
Boîte manuelle automatisée : enfoncer la pédale de frein.  
Boîte automatique : enfoncer la pédale de frein et déplacer le levier sélecteur sur **P** ou **N**.
- Ne pas actionner la pédale d'accélérateur.

- Moteurs diesel : tourner la clé en position 2 pour le préchauffage et attendre que le témoin  s'éteigne.
- Tourner la clé en position 2 pour le préchauffage et attendre que le témoin  s'éteigne.
- Tourner la clé en position 3 et la relâcher.

Démarrage du moteur ⇨ 147.

## Système Stop/Start



Lorsque le véhicule roule à faible vitesse ou à l'arrêt et que certaines conditions sont réunies, activer l'Autostop comme suit :

### Véhicules avec boîte manuelle :

- Enfoncer la pédale d'embrayage.
- Passer en position Neutre.
- Relâcher la pédale d'embrayage.

Un Autostop est signalé par le témoin .

Pour redémarrer le moteur, enfoncer de nouveau la pédale d'embrayage. Le témoin  s'éteint.

### Véhicules avec boîte manuelle automatisée :

Si le véhicule est immobile avec la pédale de frein enfoncée, l'Autostop est automatiquement activé, signalé par le témoin .

Relâcher la pédale de frein ou déplacer le levier sélecteur hors de la position **D** pour redémarrer le moteur. Le témoin  s'éteint.

Système Stop/Start ⇨ 148.

## Stationnement

### Attention

- Ne pas stationner le véhicule sur une surface aisément inflammable. La température élevée du système d'échappement pourrait enflammer la surface.
- Toujours serrer le frein de stationnement. Actionner le frein de stationnement manuel sans appuyer sur le bouton de déverrouillage. Dans une pente ou dans une côte, le serrer aussi fort que possible. Enfoncer la pédale de frein en même temps pour réduire l'effort d'actionnement.
- Arrêter le moteur.
- Lorsque le véhicule est sur une route plane ou en côte, engager la première ou mettre le levier sélecteur sur la position **P** avant de retirer la clé de contact. Dans une côte, diriger

les roues avant à l'opposé de la bordure du trottoir.

Lorsque le véhicule est en descente, engager la marche arrière ou mettre le levier sélecteur sur la position **P** avant de retirer la clé de contact. Diriger les roues avant vers la bordure du trottoir.

- Fermer les vitres et le toit ouvrant.
- Retirer la clé de contact du commutateur d'allumage. Tourner le volant jusqu'à ce que le blocage de la direction s'enclenche (antivol).

Sur les véhicules à boîte automatique, la clé ne s'enlève que lorsque le levier sélecteur est en position **P**.

Pour les véhicules dotés d'une boîte de vitesses automatisée, la clé de contact peut uniquement être retirée du contact d'allumage lorsque le frein de stationnement est serré.

- Verrouiller le véhicule en pressant  sur la télécommande radio.  
Activer l'alarme antivol ⇨ 27.
- Le ventilateur de refroidissement du moteur peut se mettre en marche même si le moteur est arrêté ⇨ 210.

### **Avertissement**

À la suite de régimes élevés ou d'une charge élevée du moteur, il convient, pour ménager le turbo-compresseur, de faire fonctionner brièvement le moteur à faible charge avant de l'arrêter ou de le faire tourner au ralenti pendant environ 30 secondes.

Clés, serrures ⇨ 21, arrêt du véhicule pour une période prolongée ⇨ 209.

## Clés, portes et vitres

<b>Clés, serrures</b> .....	<b>21</b>
Clés .....	21
Car Pass .....	22
Télécommande radio .....	22
Réglages mémorisés .....	23
Verrouillage central .....	23
Verrouillage automatique .....	25
Sécurité enfants .....	26
<b>Portes</b> .....	<b>26</b>
Coffre .....	26
<b>Sécurité du véhicule</b> .....	<b>27</b>
Dispositif antivol .....	27
Alarme antivol .....	27
Blocage du démarrage .....	29
<b>Rétroviseurs extérieurs</b> .....	<b>29</b>
Forme convexe .....	29
Réglage électrique .....	29
Rabattement .....	30
Rétroviseurs chauffés .....	30
<b>Rétroviseur intérieur</b> .....	<b>31</b>
Position nuit manuelle .....	31
Position nuit automatique .....	31
<b>Vitres</b> .....	<b>31</b>
Pare-brise .....	31

Lève-vitres manuels .....	32
Lève-vitres électriques .....	32
Lunette arrière chauffante .....	33
Pare-brise chauffant .....	33
Pare-soleil .....	34
<b>Toit</b> .....	<b>34</b>
Toit ouvrant .....	34

## Clés, serrures

### Clés

#### Avertissement

Ne pas fixer d'éléments lourds ou volumineux à la clé de contact.

### Clés de rechange

Le numéro de clé est mentionné dans le Car Pass ou sur une étiquette détachable.

Le numéro de clé doit être communiqué lors de la commande des clés de rechange, car il s'agit d'un composant du système de blocage du démarrage.

Serrures ⇨ 253.

Le code chiffré de l'adaptateur de clé pour les boulons de blocage est précisé sur une carte. Il doit être mentionné lors de toute commande d'un adaptateur de rechange.

Changement de roue ⇨ 245.

### Clé avec panneton rabattable



Appuyer sur le bouton pour l'ouvrir. Pour replier la clé, appuyer d'abord sur le bouton.

### Car Pass

Le Car Pass contient toutes les données relatives à la sécurité du véhicule et doit être conservé en lieu sûr.

Lors d'un passage à l'atelier, les données de ce véhicule sont nécessaires pour effectuer certains travaux.

### Télécommande radio



Utilisée pour commander :

- verrouillage central
- dispositif antivol
- alarme antivol ;

La télécommande radio a une portée de 20 mètres environ. Elle peut être réduite en raison de facteurs externes. Les feux de détresse confirment l'activation.

Manipuler la télécommande avec précaution, la protéger de l'humidité et des températures élevées, éviter tout actionnement inutile.

### Défaillance

Si un actionnement du verrouillage central n'est pas possible à l'aide de la télécommande radio, cela peut être dû aux causes suivantes :

- La portée est dépassée.
- La tension de pile est trop basse.
- Utilisation fréquente et répétée de la télécommande radio alors que le véhicule est hors de portée, ce qui nécessitera une reprogrammation.
- Surcharge du verrouillage central suite à des manœuvres trop fréquentes, ce qui interrompt l'alimentation électrique pendant quelques instants.
- Recouvrement des ondes radio par des installations radioélectriques externes plus puissantes.

Déverrouillage ⇨ 23.

### Réglages de base

Certains réglages peuvent être modifiés dans l'affichage d'informations.

Personnalisation du véhicule ⇨ 114.

## Remplacement de pile de la télécommande radio

Remplacer la pile dès que la portée commence à se réduire.



Les piles ne doivent pas être jetées avec les ordures ménagères. Elles doivent être recyclées via les centres de collecte appropriés.



Sortir la clé et ouvrir l'unité latéralement. Remplacer la pile (type CR 2032) en faisant attention à la position de montage. Fermer l'unité et la programmer.

## Réglages mémorisés

Chaque fois que la clé est enlevée du contact d'allumage, les réglages suivants sont automatiquement mémorisés de manière spécifique pour la clé utilisée :

- éclairage
- climatisation électronique
- pré-réglages pour l'Infotainment System
- verrouillage central
- réglages de confort

Les réglages mémorisés sont automatiquement utilisés la prochaine fois que cette clé est introduite dans la serrure de contact et tournée en position 1 ↻ 146.

Une condition préalable est que l'option **Personnalis. par conducteur** soit activée dans les réglages personnels

de l'affichage d'informations. Cela doit être paramétré pour chacune des clés utilisées.

Personnalisation du véhicule ↻ 114.

## Verrouillage central

Il déverrouille et verrouille les portes, le coffre et la trappe à carburant.

Depuis l'intérieur du véhicule avec les portes verrouillées, tirer la poignée de porte intérieure pour déverrouiller la porte concernée.

### Remarque

En cas d'accident avec déploiement d'airbags ou déclenchement des rétracteurs, le véhicule est automatiquement déverrouillé.

### Remarque



Trois minutes après le déverrouillage à l'aide de la télécommande, les portes se verrouillent à nouveau automatiquement si aucune d'entre elles n'est ouverte.

## Déverrouillage



Appuyer sur .

Deux réglages sont sélectionnables dans l'affichage d'informations :

- Pour déverrouiller uniquement la porte du conducteur, le coffre et la trappe à carburant, appuyer une seule fois sur . Pour déverrouiller toutes les portes, appuyer deux fois sur .
- Appuyer une fois sur  pour déverrouiller les portes, le coffre et la trappe à carburant.

Personnalisation du véhicule ⇨ 114.

Le réglage peut être sauvegardé en fonction de la clé utilisée.

Réglages mémorisés ⇨ 23.

Déverrouillage et ouverture du hayon ⇨ 26.

## Verrouillage

Fermer les portes, le coffre et la trappe à carburant.



Appuyer sur .

Si la porte du conducteur n'est pas bien fermée, le verrouillage central ne fonctionnera pas.

## Boutons de verrouillage central

Verrouille ou déverrouille les portes, le coffre et la trappe à carburant depuis l'intérieur de l'habitacle.



Appuyer sur  pour verrouiller.

Appuyer sur  pour déverrouiller.

## Temporisation du verrouillage des portes

Couper le moteur et extraire la clé de la serrure. Avec au moins une porte ouverte, appuyer sur  ; trois signaux sonores retentissent. Lorsque la dernière porte est fermée, le véhicule

verrouille automatiquement les portes après cinq secondes et une information de retour est émise.

Après dix minutes, le véhicule verrouille automatiquement toutes les portes, même si une porte est toujours ouverte. Cette fonction peut être activée ou désactivée dans l'affichage d'informations. Personnalisation du véhicule ⇨ 114.

## Défaillance dans le système de télécommande radio

### Déverrouillage



Déverrouiller manuellement la porte du conducteur en tournant la clé dans la serrure. Mettre le contact et appuyer sur le bouton de verrouillage central  pour déverrouiller les autres portes, le coffre et la trappe à carburant.

Le dispositif antivol se désactive en mettant le contact.

### Verrouillage

Verrouiller manuellement la porte du conducteur en tournant la clé dans la serrure.

## Défaillance du verrouillage central

### Déverrouillage

Déverrouiller manuellement la porte du conducteur en tournant la clé dans la serrure. Les autres portes peuvent être ouvertes en tirant la poignée intérieure. Le coffre et la trappe à carburant ne peuvent être ouverts.

Pour désactiver le dispositif antivol, mettre le contact ⇨ 27.

### Verrouillage

Appuyer vers l'intérieur le bouton de sûreté de toutes les portes, sauf celle du conducteur. Puis fermer la porte du conducteur et la verrouiller de l'extérieur avec la clé.

La trappe à carburant et le hayon ne peuvent pas être verrouillés.

## Verrouillage automatique

Cette fonction de sécurité peut être configurée afin d'obtenir le verrouillage automatique des portes, du coffre et de la trappe à carburant dès qu'une vitesse définie est dépassée.

En outre, il peut être configuré pour déverrouiller la porte du conducteur ou toutes les portes après avoir coupé le contact et enlevé la clé de contact (boîte de vitesses manuelle) ou déplacé le levier sélecteur en position **P** (boîte de vitesses automatique).

Des réglages peuvent être modifiés dans l'affichage d'informations.

Personnalisation du véhicule ⇨ 114.

Les réglages peuvent être mémorisés en fonction de la clé utilisée ⇨ 23.

## Sécurité enfants

### ⚠ Attention

Utiliser les sécurités enfants quand les places arrière sont occupées par des enfants.



À l'aide d'une clé ou d'un tournevis adéquat, tourner la sécurité enfants de la porte arrière en position horizontale. La porte ne peut pas être ouverte depuis l'intérieur.

## Portes

### Coffre

### Hayon

### Ouverture

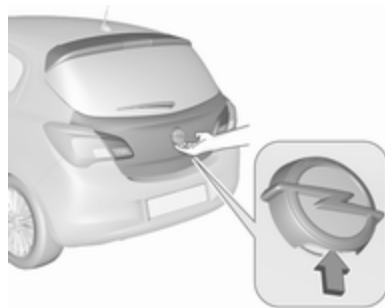

Pour ouvrir le hayon, toucher le commutateur tactile sous l'emblème de la marque.

## Fermeture



Utiliser la poignée intérieure.

Ne pas appuyer sur le commutateur de pavé lors de la fermeture du hayon, car ceci le déverrouillera à nouveau.

Verrouillage central ⇨ 23.

## Remarques générales sur la manœuvre du hayon

### ⚠ Danger

Ne pas rouler avec le hayon ouvert ou entrouvert, par exemple lorsque vous transportez des objets encombrants, car des gaz d'échappement toxiques, invisibles et inodores, pourraient pénétrer dans le véhicule. Ceux-ci peuvent rendre inconscients et sont mortels.

### Avertissement

Avant d'ouvrir le hayon, vérifier l'absence d'obstacles en hauteur, par exemple une porte de garage, pour éviter d'endommager le hayon. Toujours vérifier la zone de mouvement au-dessus et derrière le hayon.

### Remarque

La pose de certains accessoires lourds sur le hayon peut empêcher qu'il ne reste ouvert.

## Sécurité du véhicule

### Dispositif antivol

#### ⚠ Attention

Ne pas mettre le dispositif antivol en marche quand des personnes sont dans le véhicule ! Le déverrouillage de l'intérieur est impossible.

Le système condamne toutes les portes. Toutes les portes doivent être fermées pour pouvoir activer le système.

Si le contact est mis, il est nécessaire d'ouvrir et de fermer une fois la porte du conducteur afin que le véhicule puisse être protégé.

Un déverrouillage du véhicule désactive le dispositif antivol mécanique. Cela n'est pas possible avec le bouton de verrouillage central.

### Activation



Appuyer deux fois sur le bouton  de la télécommande radio en cinq secondes.



### Alarme antivol

L'alarme antivol est combinée avec le dispositif antivol.

Il surveille :

- portes, hayon et capot
- allumage

## Activation

- Auto-activée 30 secondes après le verrouillage du véhicule en appuyant une fois sur .
- Directement en appuyant brièvement deux fois sur  dans les cinq secondes qui suivent.

## LED d'état



La LED d'état est intégrée dans le capteur sur le haut du tableau de commande.

État pendant les premières 30 secondes suivant l'activation de l'alarme antivol :

- LED allumée : Test, délai d'armement
- LED clignotant rapidement : Porte, hayon ou capot ouvert ou mal fermé ou bien défaillance du système

État après armement du système :

- LED clignotant lentement : Le système est armé

En cas de défaillances, prendre contact avec un atelier.

## Désactivation

Le déverrouillage du véhicule par un appui sur  désactive l'alarme antivol.

Le système n'est pas désactivé en déverrouillant la porte du conducteur avec la clé ou au moyen du bouton de verrouillage centralisé de l'habitacle.

## Alarme

Une fois déclenchée, l'avertisseur sonore de l'alarme retentit tandis que les feux de détresse clignotent. Le nombre et la durée des signaux d'alarme sont spécifiés par la législation.

Le signal d'alarme peut être coupé en appuyant sur un des boutons de la télécommande radio ou en mettant le contact.

Le système antivol ne peut être désactivé qu'en appuyant sur  au niveau de la télécommande radio ou en mettant le contact.

Une alarme déclenchée, qui n'a pas été interrompue par le conducteur, sera signalée par les feux de détresse. Ils clignoteront rapidement trois fois lorsque le véhicule sera déverrouillé avec la télécommande radio.

Messages du véhicule ⇨ 110.

Si la batterie du véhicule doit être déconnectée (par ex. pour un entretien), la sirène d'alarme doit être désactivée comme suit : Mettre le

contact, puis le couper, puis débrancher la batterie du véhicule dans les 15 secondes qui suivent.

## Blocage du démarrage

Le système fait partie du contact d'allumage et vérifie si le véhicule peut être démarré avec la clé utilisée.

Le blocage du démarrage est automatiquement dès que la clé est enlevée de la serrure de contact d'allumage.

Si le témoin  clignote avec le contact mis, le système présente une défaillance. Il n'est pas possible de démarrer le moteur. Couper le contact et réessayer de démarrer.

Si le témoin continue à clignoter, essayer de démarrer le moteur en utilisant la clé de réserve et prendre contact avec un atelier.

### Remarque

Le blocage du démarrage ne verrouille pas les portes. Vous devez toujours verrouiller le véhicule après l'avoir quitté.

Mettre l'alarme antivol sous tension  
⇨ 23, ⇨ 27.

Témoin  ⇨ 101.

## Rétroviseurs extérieurs

### Forme convexe

Le rétroviseur extérieur a un miroir asphérique et réduit les angles morts. La forme du miroir rend les objets d'apparence plus petite, ce qui rend plus difficile l'estimation des distances.

### Réglage électrique



Sélectionner le rétroviseur extérieur souhaité en appuyant sur le commutateur à bascule vers la gauche (L) ou

la droite (R). Puis pivoter la commande  pour régler le rétroviseur.

Commutateur à bascule en position centrale : aucun rétroviseur n'est sélectionné pour le réglage.

## Rabattement

Pour la sécurité des piétons, les rétroviseurs extérieurs se rabattent s'ils sont violemment heurtés. Repositionner le rétroviseur en appuyant légèrement sur son boîtier.

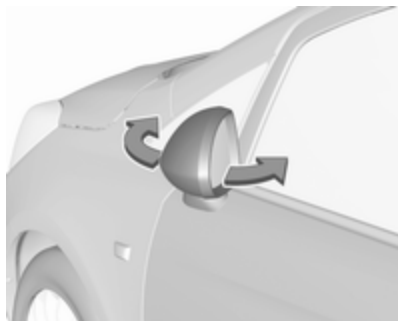

## Position de stationnement

Les rétroviseurs extérieurs peuvent être rabattus en appuyant doucement sur le bord extérieur du boîtier, par exemple en cas de stationnement dans un endroit exigü.

## Rétroviseurs chauffés



Pour les enclencher, appuyer sur .

Le chauffage de rétroviseur fonctionne quand le moteur tourne.

Il est automatiquement arrêté après six minutes.

Appuyer une nouvelle fois sur  pendant le même cycle d'allumage pour permettre le fonctionnement du chauffage pendant trois minutes supplémentaires.

## Rétroviseur intérieur

### Position nuit manuelle



Pour réduire l'éblouissement, ajuster le levier sous le boîtier du rétroviseur.

### Position nuit automatique



L'éblouissement dû aux véhicules suivants est automatiquement réduit lors des déplacements de nuit.

## Vitres

### Pare-brise

#### Autocollants sur le pare-brise

Ne pas fixer d'autocollants sur le pare-brise, par ex. des autocollants de péage ou tout autre élément identique, dans la zone du rétroviseur intérieur du pare-brise. Dans le cas contraire, la zone de détection du capteur se trouvant dans le logement de rétroviseur pourrait se trouver restreinte.

#### Remplacement du pare-brise

##### Avertissement

Si le véhicule est doté d'un capteur de caméra orienté vers l'avant pour les systèmes d'assistance au conducteur, il est très important que tout remplacement de pare-brise soit effectué précisément et conformément aux spécifications d'Opel. Faute de quoi ces systèmes peuvent ne pas fonctionner.

correctement et il existe un risque de comportement et/ou de messages inattendus de ces systèmes.

## Lève-vitres manuels

Les vitres de porte arrière peuvent être ouvertes ou fermées manuellement au moyen de la manivelle.

## Lève-vitres électriques

### ⚠ Attention

Manipuler les lève-vitres électroniques avec prudence. Risque de blessure, en particulier pour les enfants.

Fermer les vitres avec précaution. S'assurer que rien ne puisse être coincé.

Fonctionne si le contact est mis (position 2) ↪ 146.

Conservation de l'alimentation contact coupé ↪ 147.

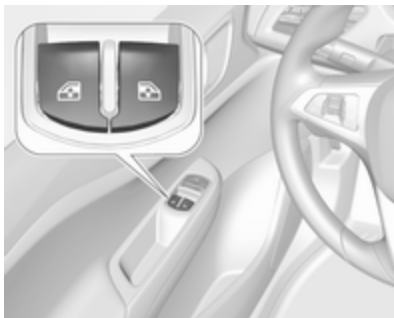

Actionner le commutateur dans la garniture de porte pour la vitre correspondante. Pousser pour ouvrir ou tirer pour fermer.

### Ouverture

Poussée courte : la vitre s'ouvre par étapes.

Poussée prolongée : la vitre s'ouvre automatiquement jusqu'à la position finale. Pour mettre fin au mouvement, appuyer à nouveau sur le commutateur.

### Fermeture

Tirage court : la vitre se ferme par étapes.

Poussée prolongée : la vitre se ferme automatiquement jusqu'à la position finale. Pour mettre fin au mouvement, appuyer à nouveau sur le commutateur.

### Fonction de protection

Si la vitre rencontre une résistance à plus de mi-course en cas de fermeture automatique, elle est immédiatement stoppée et abaissée.

### Annulation de la fonction de protection

En cas de problème de fermeture, par exemple dû au gel, mettre le contact et tirer alors plusieurs fois sur le commutateur pour fermer la vitre étape par étape.

### Surcharge

Si les vitres sont manœuvrées fréquemment à de courts intervalles, la commande des vitres est désactivée un certain temps.

## Défaillance

Si l'ouverture ou la fermeture automatique de la vitre est impossible, activer l'électronique des vitres comme suit :

1. Fermer les portes.
2. Mettre le contact.
3. Fermer la vitre complètement et actionner le bouton pendant cinq secondes supplémentaires.
4. Ouvrir la vitre complètement et actionner le bouton pendant une seconde supplémentaire.
5. Effectuer cette procédure pour chaque vitre.

## Lunette arrière chauffante



Pour les enclencher, appuyer sur .

Le chauffage de lunette arrière fonctionne quand le moteur tourne.

Il est automatiquement arrêté après six minutes.

Appuyer une nouvelle fois sur  pendant le même cycle d'allumage pour permettre le fonctionnement du chauffage pendant trois minutes supplémentaires.

## Pare-brise chauffant



Pour les enclencher, appuyer sur .

Le chauffage du pare-brise fonctionne avec la lunette arrière chauffante quand le moteur tourne.

Il est automatiquement arrêté après six minutes.

Appuyer une nouvelle fois sur  pendant le même cycle d'allumage pour permettre le fonctionnement du chauffage pendant trois minutes supplémentaires.

## Pare-soleil

Les pare-soleil peuvent être abaissés et pivotés latéralement pour éviter les éblouissements.

Les caches des miroirs doivent être fermés pendant la conduite.

Un porte-billet se trouve sur la face arrière du pare-soleil.

## Toit

### Toit ouvrant

#### ⚠ Attention

Être prudent lors de la manœuvre du toit ouvrant. Risque de blessure, en particulier pour les enfants.

Garder un œil attentif sur les pièces en mouvement lors de la manœuvre. S'assurer que rien ne puisse être coincé.

Opérationnel avec un interrupteur à bascule lorsque le contact est mis (position 2) ↪ 146.

Conservation de l'alimentation contact coupé ↪ 147.



### Soulèvement

Maintenir enfoncer le commutateur  jusqu'à ce que le toit ouvrant soit remonté à l'arrière.

### Ouverture

À partir de la position montée, appuyer et relâcher le commutateur  : le toit ouvrant est ouvert automatiquement jusqu'à sa position finale. Pour arrêter le mouvement avant la position finale, appuyer à nouveau sur le commutateur.

## Fermeture

Maintenir enfoncé  depuis n'importe quelle position jusqu'à ce que le toit ouvrant soit complètement fermé. Relâcher le commutateur interrompt le mouvement à n'importe quelle position.

### Avertissement

Si une galerie de toit est utilisée, veiller à ce que le toit ouvrant puisse se déplacer librement pour éviter tout endommagement. Seul le soulèvement du toit ouvrant est autorisé.

### Remarque

Si le dessus du toit est mouillé, basculer le toit ouvrant, laisser l'eau s'écouler, puis ouvrir le toit ouvrant.

N'apposer aucun autocollant sur le toit ouvrant.

## Store

Le store est à commande manuelle.

Fermer ou ouvrir le store en le faisant coulisser. Le store peut être utilisé à chaque position de toit ouvrant.

## Surcharge

Si le système subit une surcharge, l'alimentation est coupée automatiquement pendant quelques instants. Le système est protégé par des fusibles dans la boîte à fusibles ↗ 225.

## Initialisation du toit ouvrant

Si le toit ouvrant ne peut pas être manœuvré, activer l'électronique comme suit : avec le contact mis, fermer le toit ouvrant et maintenir le bouton  enfoncé pendant au moins dix secondes.

Prendre contact avec un atelier pour remédier à la cause de la défaillance.

## Sièges, systèmes de sécurité

Appuis-tête .....	36
<b>Sièges avant</b> .....	<b>37</b>
Position de siège .....	37
Réglage de siège .....	38
Rabattement du siège .....	39
Chauffage .....	41
<b>Ceintures de sécurité</b> .....	<b>41</b>
Ceinture de sécurité à trois points .....	42
<b>Système d'airbag</b> .....	<b>44</b>
Système d'airbag frontal .....	48
Système d'airbag latéral .....	49
Système d'airbag rideau .....	49
Désactivation d'airbag .....	50
<b>Systèmes de sécurité pour enfant</b> .....	<b>51</b>
Emplacements de montage d'un système de sécurité pour enfant .....	54

## Appuis-tête

### Position

#### ⚠ Attention

Ne rouler que si l'appui-tête est correctement réglé.



Le bord supérieur de l'appui-tête doit toujours être au niveau du haut de la tête. Si cela s'avérait impossible pour des personnes de très grande taille, l'appui-tête doit être réglé sur la posi-

tion la plus haute. Pour des personnes de très petite taille, régler l'appui-tête sur la position la plus basse.

### Réglage

#### Appui-tête avant, réglage de la hauteur



Appuyer sur le bouton de déverrouillage, régler la hauteur, verrouiller.

### Appui-tête arrière, réglage de la hauteur



Tirer l'appui-tête vers le haut jusqu'à ce qu'il soit enclenché. Pour le déplacer vers le bas, appuyer sur le loquet pour débloquer et pousser l'appui-tête vers le bas.

### Retrait de l'appui-tête arrière

Par exemple lorsque vous utilisez un système de sécurité pour enfant  
 ⇨ 51.



Enfoncer les deux loquets, tirer l'appui-tête vers le haut et l'enlever.

Placer l'appui-tête dans un sac en filet et fermer correctement le dessous du sac à l'aide de bandes Velcro au niveau du plancher du coffre. Vous pouvez vous procurer un sac en filet adapté auprès de votre atelier.

## Sièges avant

### Position de siège

#### ⚠ Attention

Ne conduire que si le siège est correctement réglé.

#### ⚠ Danger

Ne pas s'asseoir à moins de 25 cm du volant afin de permettre le déploiement de l'airbag en toute sécurité.

#### ⚠ Attention

Ne jamais régler les sièges en roulant. Ils pourraient se déplacer de manière incontrôlée.



- S'asseoir avec les fesses aussi près que possible du dossier. Ajuster la distance entre le siège et les pédales de sorte que les jambes soient légèrement fléchies en enfonçant complètement les pédales. Reculer au maximum le siège du passager avant.
- Régler la hauteur de siège suffisamment haut que pour disposer d'un champ de vision claire de tous les côtés et de tous les instruments. Respecter un écartement d'au moins une main entre la tête et le cadre du toit.

Vos cuisses doivent reposer légèrement sur le siège sans s'y enfoncer.

- S'asseoir avec les épaules aussi près que possible du dossier. Régler l'inclinaison du dossier de sorte qu'il soit possible d'atteindre le volant avec les bras légèrement fléchis. En tournant le volant, le contact entre les épaules et le dossier doit être maintenu. Ne pas trop incliner le dossier vers l'arrière. Angle d'inclinaison maximal recommandé d'environ 25°.
- Ajuster le siège et le volant de sorte que le poignet repose sur le dessus du volant avec le bras entièrement déplié et les épaules sur le dossier.
- Régler le volant ⇨ 79.
- Régler les appuie-tête ⇨ 36.
- Régler la hauteur des ceintures de sécurité ⇨ 42.

## Réglage de siège

Conduire uniquement le véhicule si les sièges et les dossiers sont correctement encliquetés.

## Réglage longitudinal



Tirer la poignée, déplacer le siège et relâcher la poignée. Essayer de déplacer le siège vers l'arrière et l'avant pour s'assurer que le siège est verrouillé en place.

### Inclinaison du dossier



Tourner le volant pour régler l'inclinaison. Ne pas s'appuyer sur le dossier pendant le réglage.

### Hauteur de siège

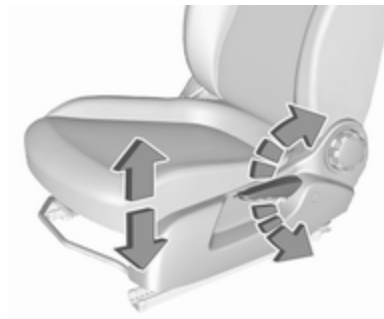

Mouvement de pompage du levier  
vers le haut : relever le siège  
vers le bas : abaisser le siège

### Rabattement du siège

#### Rabattement du siège standard



Tirer la poignée de déverrouillage vers l'avant et plier le dossier vers l'avant. Glisser ensuite le siège vers l'avant jusqu'à ce qu'il soit bloqué.

Pour rétablir, glisser le siège vers l'arrière jusqu'à ce qu'il soit bloqué. Relever le dossier en position verticale sans actionner la manette de déblocage. Laisser le dossier s'encliquer.

**⚠ Attention**

Lors du rabattement, s'assurer que le siège est correctement verrouillé en position avant de conduire le véhicule. Le non respect de cette procédure de vérification peut entraîner des blessures en cas de freinage brusque ou de collision.

La fonction mémoire permet l'encliquetage du siège à sa position d'origine après le rabattement.

Ne pas utiliser la roulette d'inclinaison de dossier lorsque ce dernier est plié vers l'avant.

**Avertissement**

Lorsque la hauteur de siège est au plus haut, rabaisser les appuie-tête et plier les pare-soleil avant de rabattre le dossier vers l'avant.

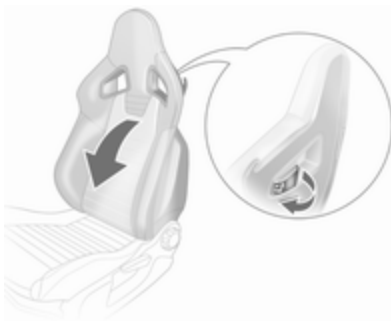
**Rabattement du siège Sport**

Enlever la ceinture de sécurité de son attache sur le dossier.

Tirer le levier de déverrouillage situé sur le dossier, rabattre le dossier vers l'avant et relâcher le levier. Faire ensuite coulisser le siège vers l'avant jusqu'à ce qu'il soit bloqué.

Pour rétablir, glisser le siège vers l'arrière jusqu'à ce qu'il soit bloqué. Relever le dossier en position verticale sans actionner la manette de déblocage. Laisser le dossier s'encliqueter.

**⚠ Attention**

Lors du rabattement, s'assurer que le siège est correctement verrouillé en position avant de conduire le véhicule. Le non respect de cette procédure de vérification peut entraîner des blessures en cas de freinage brusque ou de collision.

La fonction mémoire permet l'encliquetage du siège à sa position d'origine après le rabattement.

Ne pas faire fonctionner la molette de réglage manuel de l'inclinaison du dossier lorsque le dossier est rabattu vers l'avant.

## Chauffage



Activer le chauffage du siège en appuyant sur  au niveau de chaque siège avant.

L'activation est signalée par l'éclairage de la LED dans le bouton.

Appuyer une nouvelle fois sur  pour désactiver le chauffage du siège.

Le chauffage des sièges n'est possible qu'avec le moteur en marche.

Au cours d'un Autostop, le chauffage des sièges fonctionne également.

Système Stop/Start ↪ 148.

## Ceintures de sécurité



Les ceintures de sécurité sont bloquées lors d'accélération ou de décélération brutales du véhicule, ce qui assure le maintien des occupants à leur place. Le risque de blessure est ainsi sensiblement réduit.

### Attention

Boucler la ceinture de sécurité avant chaque déplacement.

Les personnes non attachées mettent en danger tous les occupants du véhicule, en plus d'eux-mêmes.

Les ceintures de sécurité sont conçues pour n'être utilisées que par une seule personne à la fois.

Système de sécurité pour enfants ↪ 51.



Vérifier régulièrement toutes les parties du système de ceinture pour s'assurer qu'elles fonctionnent bien et qu'elles ne sont pas endommagées et ne sont pas contaminées.

Faire remplacer les composants endommagés dans un atelier. Après un accident, faire remplacer les ceintures et les rétracteurs de ceinture déclenchés dans un atelier.

**Remarque**

S'assurer que les ceintures ne sont pas coincées ni endommagées par des chaussures ou des objets tranchants. Empêcher que des saletés ne pénètrent dans les rétracteurs de ceinture.

**Rappel de ceinture de sécurité**

Chaque siège est équipé d'un rappel de ceinture de sécurité, indiqué pour le siège du conducteur par le témoin  sur le compte-tours  $\rightarrow$  96 et pour le siège passager avant par le témoin  sur la console centrale  $\rightarrow$  92.

Pour les sièges arrière, le rappel de ceinture de sécurité est indiqué par les symboles  du centre d'informations du conducteur  $\rightarrow$  103.

**Limiteurs d'effort**

Sur les sièges avant et les sièges arrière extérieurs, ils réduisent la charge sur le corps grâce à un relâchement progressif de la ceinture pendant une collision.

**Rétracteurs de ceinture de sécurité**

Les ceintures de sécurité des sièges avant sont tendues en cas de collision avant et arrière d'une certaine gravité.

**⚠ Attention**

Une manipulation incorrecte (p. ex. la dépose ou la pose des ceintures) peut déclencher les rétracteurs de ceinture.

Le déclenchement des rétracteurs de ceinture est indiqué par un témoin  qui est allumé continuellement  $\rightarrow$  97.

Faire remplacer les rétracteurs de ceinture déclenchés par un atelier. Les rétracteurs de ceinture ne se déclenchent qu'une seule fois.

**Remarque**

Ne pas fixer ou installer d'accessoires ou d'autres objets qui peuvent interférer avec le fonctionnement des rétracteurs de ceinture. Ne pas apporter de changement aux

composants des prétensionneurs de ceinture car cela annulerait l'homologation d'usage du véhicule.

**Ceinture de sécurité à trois points****Boucler**

Tirer la ceinture hors de l'enrouleur, la guider sur le corps sans la vriller et insérer le verrou plat dans la serrure. En roulant, tendre régulièrement la sangle abdominale en tirant sur la sangle thoracique.

Siège Sport : Faire passer la ceinture via l'attache de ceinture du dossier quand la ceinture de sécurité est bouclée.

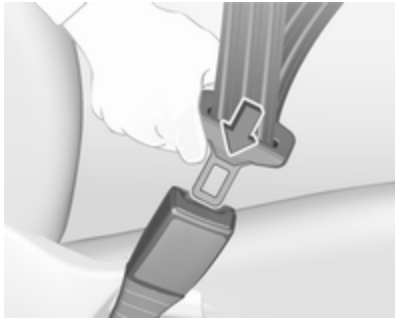

Le port de vêtements larges ou épais gêne la position tendue de la ceinture. Ne pas placer d'objets, comme un sac à main ou un téléphone portable, entre la ceinture et le corps.

#### **⚠ Attention**

Ne pas faire passer la ceinture sur des objets durs ou fragiles dans les poches des vêtements.

Rappel de ceinture de sécurité   
⇨ 96.

### Réglage de hauteur



1. Sortir un peu la ceinture.
2. Déplacer le dispositif de réglage de hauteur vers le haut ou appuyer sur le bouton pour le désengager et pousser le dispositif de réglage de hauteur vers le bas.



Régler la hauteur de sorte que la ceinture passe au-dessus de l'épaule. Elle ne doit pas passer sur le cou ou le haut du bras.

Ne pas procéder au réglage en roulant.

### Déboucler



Pour détacher la ceinture, appuyer sur le bouton rouge de la serrure.

### Utilisation de la ceinture de sécurité pendant la grossesse



#### **⚠ Attention**

La sangle abdominale doit passer le plus bas possible sur le bassin pour éviter la pression sur le bas-ventre.

### Système d'airbag

Le système d'airbags comporte une série de systèmes individuels en fonction de l'étendue de l'équipement.

Une fois déclenchés, les airbags se déploient en quelques millisecondes. Il se dégonfle si rapidement que cela passe souvent inaperçu pendant la collision.

#### **⚠ Attention**

Le système d'airbag se déploie de manière explosive et les réparations doivent être effectuées uniquement par du personnel qualifié.

#### **⚠ Attention**

L'ajout d'accessoires modifiant la configuration d'origine du châssis du véhicule, du système de pare-chocs, de leur hauteur, de la tôle-rie d'extrémité avant ou latérale,

peut empêcher le système d'airbag de fonctionner correctement. Le fonctionnement du système d'airbag peut également être affecté par la modification de toute pièce des sièges avant, des ceintures de sécurité, du module de détection et de diagnostic d'airbag, du volant, du tableau de bord, des joints d'étanchéité de porte intérieurs y compris les haut-parleurs, de l'un des modules d'airbag, de garniture de plafonnier ou de montant, des capteurs avant, des capteurs d'impact latéral ou du câblage d'airbag.

### Remarque

Dans la zone de la console centrale se trouve l'électronique de commande du système d'airbags et de rétracteurs de ceinture. Ne ranger aucun objet magnétique à cet endroit.

Ne relier aucun objet aux recouvrements des airbags et ne pas les recouvrir d'autres matériaux. Faire remplacer les recouvrements endommagés dans un atelier.

Chaque airbag ne peut être déclenché qu'une seule fois. Faire remplacer les airbags par un atelier. En outre, il peut être nécessaire de faire remplacer le volant, le tableau de bord, des pièces de garnissage, les joints de portes, les poignées et les sièges.

Ne pas apporter de changement au système d'airbag, car cela annulerait l'homologation d'usage du véhicule.

### Défaillance

En cas de défaillance du système d'airbag, le témoin  s'allume et un message ou code d'avertissement s'affiche sur le centre d'informations du conducteur. Le système n'est pas opérationnel.

Faire remédier à la cause du problème par un atelier.

Témoin des systèmes d'airbags  
 97.

### Systèmes de sécurité pour enfant sur le siège passager avant avec systèmes d'airbag



**EN:** NEVER use a rearward-facing child restraint on a seat protected by an ACTIVE AIRBAG in front of it; DEATH or SERIOUS INJURY to the CHILD can occur.

**DE:** Nach hinten gerichtete Kindersitze NIEMALS auf einem Sitz verwenden, der durch einen davor befindlichen AKTIVEN AIRBAG geschützt ist, da dies den TOD oder SCHWERE VERLETZUNGEN DES KINDES zur Folge haben kann.

**FR:** NE JAMAIS utiliser un siège d'enfant orienté vers l'arrière sur un siège protégé par un COUSSIN GONFLABLE ACTIF placé devant lui, sous peine d'infliger des BLESSURES GRAVES, voire MORTELLES à l'ENFANT.

**ES:** NUNCA utilice un sistema de retención infantil orientado hacia atrás en un asiento protegido por un AIRBAG FRONTAL ACTIVO. Peligro de MUERTE o LESIONES GRAVES para el NIÑO.

**RU:** ЗАПРЕЩАЕТСЯ устанавливать детское удерживающее устройство лицом назад на сиденье автомобиля, оборудованном фронтальной подушкой безопасности, если ПОДУШКА НЕ ОТКЛЮЧЕНА! Это может привести к СМЕРТИ или СЕРЬЕЗНЫМ ТРАВМАМ РЕБЕНКА.

**NL:** Gebruik NOOIT een achterwaarts gericht kinderzitje op een stoel met een ACTIEVE AIRBAG ervoor, om DODELIJK of ERNSTIG LETSEL van het KIND te voorkomen.

**DA:** Brug ALDRIG en bagudvendt autostol på et forsæde med AKTIV AIRBAG, BARNET kan komme i LIVSFARE eller komme ALVORLIGT TIL SKADE.

**SV:** Använd ALDRIG en bakåtvänd barnstol på ett säte som skyddas med en framförvarande AKTIV AIRBAG. DÖDSFALL eller ALLVARLIGA SKADOR kan drabba BARNET.

**FI:** ÄLÄ KOSKAAN sijoita taaksepäin suunnattua lasten turvaistuinta istuimelle, jonka edessä on AKTIIVINEN TURVATYYNY, LAPSI VOI KUOLLA tai VAMMAUTUA VAKAVASTI.

**NO:** Bakovervendt barnesikringsstol må ALDRI brukes på et sete med AKTIV KOLLISJONSPUTE foran, da det kan føre til at BARNET utsettes for LIVSFARE og fare for ALVORLIGE SKADER.

**PT:** NUNCA use um sistema de retenção para crianças voltado para trás num banco protegido com um AIRBAG ACTIVO na frente do mesmo, poderá ocorrer a PERDA DE VIDA ou FERIMENTOS GRAVES na CRIANÇA.

**IT:** Non usare mai un sistema di sicurezza per bambini rivolto all'indietro su un sedile protetto da AIRBAG ATTIVO di fronte ad esso: pericolo di MORTE o LESIONI GRAVI per il BAMBINO!

**EL:** ΠΟΤΕ μη χρησιμοποιείτε παιδικό κάθισμα ασφαλείας με φορά προς τα πίσω σε κάθισμα που προστατεύεται από μετωπικό ΕΝΕΡΓΟ ΑΕΡΟΣΑΚΟ, διότι το παιδί μπορεί να υποστεί ΘΑΝΑΣΙΜΟ ή ΣΟΒΑΡΟ ΤΡΑΥΜΑΤΙΣΜΟ.

**PL:** NIE WOLNO montować fotelika dziecięcego zwróconego tyłem do kierunku jazdy na fotelu, przed którym znajduje się WŁĄCZONA PODUSZKA POWIETRZNA. Niezastosowanie się do tego zalecenia może być przyczyną ŚMIERCI lub POWAŻNYCH OBRAŻEŃ u DZIECKA.

**TR:** Arkaya bakan bir çocuk emniyet sistemini KESİNLİKLE önünde bir AKTİF HAVA YASTIĞI ile korumakta olan bir koltukta kullanmayınız. ÇOCUK ÖLEBİLİR veya AĞIR ŞEKİLDE YARALANABİLİR.

**UK:** НИКОЛИ не використовуйте систему безпеки для дітей, що встановлюється обличчям назад, на сидінні з УВІМКНЕНОЮ ПОДУШКОЮ БЕЗПЕКИ, інакше це може призвести до СМЕРТІ чи СЕРІОЗНОГО ТРАВМУВАННЯ ДИТИНИ.

**HU:** SOHA ne használjon hátrafelé néző biztonsági gyerekülést előlről AKTÍV LÉGSÁKKAL védett ülésen, mert a GYERMEK HALÁLÁT vagy KOMOLY SÉRÜLÉSÉT okozhatja.

**HR:** NIKADA nemojte koristiti sustav zadržavanja za djecu okrenut prema natrag na sjedalu s AKTIVNIM ZRAČNIM JASTUKOM ispred njega, to bi moglo dovesti do SMRTI ili OZBILJNIH OZLJEDA za DIJETE.

**SL:** NIKOLI ne nameščajte otroškega varnostnega sedeža, obrnjenega v nasprotni smeri vožnje, na sedež z AKTIVNO ČELNO ZRAČNO BLAZINO, saj pri tem obstaja nevarnost RESNIH ali SMRTNIH POŠKODB za OTROKA.

**SR:** NIKADA ne koristiti bezbednosni sistem za decu u kome su deca okrenuta unazad na sedištu sa AKTIVNIM

VAZDUŠNIM JASTUKOM ispred sedišta zato što DETE može da NASTRADA ili da se TEŠKO POVREDI.

**MK:** НИКОГАШ не користете детско седиште свртено наназад на седиште заштитено со АКТИВНО ВОЗДУШНО ПЕРНИЧЕ пред него, затоа што детето може ДА ЗАГИНЕ или да биде ТЕШКО ПОВРЕДЕНО.

**BG:** НИКОГА не използвайте детска седалка, гледаща назад, върху седалка, която е защитена чрез АКТИВНА ВЪЗДУШНА ВЪЗГЛАВНИЦА пред нея - може да се стигне до СМЪРТ или СЕРИОЗНО НАРАНЯВАНЕ на ДЕТЕТО.

**RO:** Nu utilizați NICIODATĂ un scaun pentru copil îndreptat spre partea din spate a mașinii pe un scaun protejat de un AIRBAG ACTIV în fața sa; acest lucru poate duce la DECESUL sau VĂTĂMAREA GRAVĂ a COPII-LULUI.

**CS:** NIKDY nepoužívejte dětský zádržný systém instalovaný proti směru jízdy na sedadle, které je chráněno před sedadlem AKTIVNÍM

AIRBAGEM. Mohlo by dojít k VÁŽNĚMU PORANĚNÍ nebo ÚMRTÍ DÍTĚTE.

**SK:** NIKDY nepoužívajte detskú sedačku otočenú vzad na sedadle chránenom AKTÍVNYM AIRBAGOM, pretože môže dôjsť k SMRTI alebo VÁŽNYM ZRANENIAM DIEŤAŤA.

**LT:** JOKIU BŪDU nemontuokite atgal atgręžtos vaiko tvirtinimo sistemas sėdynėje, prieš kurią įrengta AKTYVI ORO PAGALVĖ, nes VAJKAS GALI ŽŪTI arba RIMTAI SUSIŽALOTI.

**LV:** NEKĀDĀ GADĪJUMĀ neizmantojiet uz aizmuguri vērstu bērnu sēdekli sēdvietā, kas tiek aizsargāta ar tās priekšā uzstādītu AKTĪVU DROŠĪBAS SPILVENU, jo pretējā gadījumā BĒRNS var gūt SMAGAS TRAUMAS vai IET BOJĀ.

**ET:** ÄRGE kasutage tahapoole suunatud lapseturvaistet istmel, mille ees on AKTIIVSE TURVAPADJAGA kaitstud iste, sest see võib põhjustada LAPSE SURMA või TÕSISE VIGASTUSE.

**MT:** QATT tuża trażżin għat-tfal li jħares lejn in-naħa ta' wara fuq sit protett b' **AIRBAG** **ATTIV** quddiemu; dan jista' jikkawża l-**MEWT** jew **ĠRIEHI** **SERJI** lit-**TFAL**.

**GA:** Ná húsáid srian sábháilteachta linbh cúil **RIAMH** ar shuíochán a bhfuil mála aeir ag feidhmiú os a chomhair. Tá baol **BÁIS** nó **GORTÚ** **DONA** don **PHÁISTE** ag baint leis.

Au-delà de l'avertissement requis par la réglementation ECE R94.02, et pour des raisons de sécurité, vous ne devez utiliser un système de sécurité pour enfant face à la route que conformément aux instructions et restrictions des tableaux ↷ 54.

L'étiquette d'airbag se trouve des deux côtés du pare-soleil du passager avant.

Désactivation d'airbag ↷ 50.

## Système d'airbag frontal

Le système d'airbags avant se compose de deux airbags, un dans le volant et un autre dans le tableau de

bord en face du passager avant. L'emplacement est reconnaissable à l'inscription **AIRBAG**.



Le système d'airbag avant se déclenche en cas de collision frontale d'une certaine gravité. Le contact doit être mis.

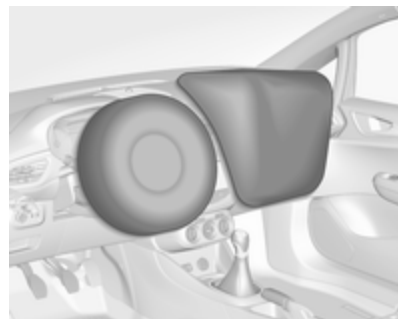

Les airbags gonflés amortissent l'impact, réduisant dès lors considérablement le risque de blessure du tronc et de la tête des occupants avant.

### **⚠ Attention**

Une protection optimale n'est assurée que si le siège se trouve dans la position correcte.

Position de siège ↷ 37.

Ne placer aucune partie du corps ni objet dans la zone de déploiement de l'airbag.

Poser la ceinture de sécurité de la manière correcte et la boucler de manière sûre. C'est indispensable pour que la protection de l'airbag soit efficace.

## Système d'airbag latéral



Le système d'airbags latéraux se compose d'un airbag dans chacun des dossiers de siège avant. L'emplacement est reconnaissable à l'inscription **AIRBAG**.

Le système d'airbag latéral se déclenche en cas de collision latérale d'une certaine gravité. Le contact doit être mis.

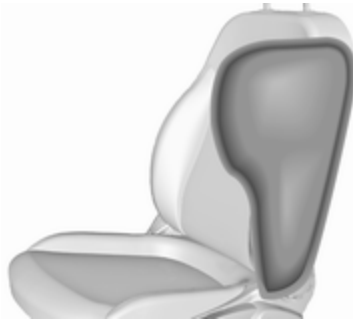

Les airbags gonflés amortissent l'impact, réduisant dès lors considérablement le risque de blessure du tronc et du bassin en cas de collision latérale.

### ⚠ Attention

Ne placer aucune partie du corps ni objet dans la zone de déploiement de l'airbag.

### Remarque

N'utiliser que des housses de protection de siège qui sont homologuées pour le véhicule. Ne pas couvrir les airbags.

## Système d'airbag rideau

Le système d'airbags rideaux se compose d'un airbag de cadre de toit, de chaque côté du véhicule. L'emplacement est reconnaissable à l'inscription **AIRBAG** sur les montants de toit.

Le système d'airbag rideau se déclenche en cas de collision latérale d'une certaine gravité. Le contact doit être mis.

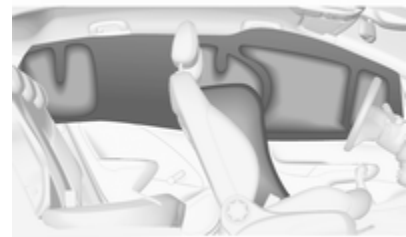

Les airbags gonflés amortissent l'impact, réduisant dès lors considérablement le risque de blessure de la tête en cas de choc latéral.

**⚠ Attention**

Ne placer aucune partie du corps ni objet dans la zone de déploiement de l'airbag.

Les crochets dans les poignées de cadre de toit peuvent uniquement servir à suspendre des vêtements légers, sans cintre. Ne pas garder d'objets dans ces vêtements.

**Désactivation d'airbag**

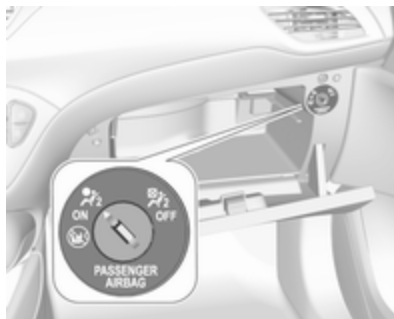

Le système d'airbag du passager avant doit être désactivé pour un système de sécurité pour enfant placé sur le siège passager, conformément aux instructions des tableaux ↗ 54.

Les autres systèmes d'airbag, les rétracteurs de ceinture et tous les systèmes d'airbag du conducteur restent actifs.



Le système d'airbag de passager avant peut être désactivé via un commutateur à clé situé sur le côté passager de la planche de bord.

Utiliser la clé de contact pour choisir la position :

-  : l'airbag de passager avant est désactivé et ne se déploiera pas en cas de collision. Le témoin  s'allume continuellement sur la console centrale
-  : l'airbag de passager avant est activé

**⚠ Danger**

Ne désactiver l'airbag passager que dans le cas de l'utilisation d'un système de sécurité pour enfant soumis aux instructions et restrictions des tableaux ↗ 54.

Dans le cas contraire, il existe un risque de blessure mortelle pour la personne occupant un siège quand l'airbag pour passager avant est désactivé.



Si le témoin  s'allume pendant environ 60 secondes après avoir mis le contact, le système d'airbags de passager avant se déploiera en cas de collision.

Si les deux témoins sont allumés en même temps, le système présente une défaillance. Le statut du système est indéterminé et personne n'est autorisé à occuper le siège de passager avant. Prendre immédiatement contact avec un atelier.

Ne changer de mode que si le véhicule est à l'arrêt avec le contact coupé.

L'état reste le même jusqu'au prochain changement.

Témoin de désactivation d'airbag  
↻ 97.

## Systèmes de sécurité pour enfant

### Danger

Si vous utilisez un système de sécurité pour enfant dos à la route sur le siège passager avant, le système d'airbag du siège passager avant doit être désactivé. Cette instruction s'applique également à certains systèmes de sécurité pour enfant face à la route, comme indiqué dans les tableaux ↻ 54.

Désactivation d'airbag ↻ 50.

Étiquette d'airbag ↻ 44.

Nous conseillons un système de retenue enfants spécialement adapté au véhicule. Pour de plus amples informations, consulter l'atelier.

Quand un système de sécurité pour enfant est employé, faire attention aux instructions de montage et d'uti-

lisation qui suivent ainsi qu'à celles fournies avec le système de sécurité pour enfant.

Toujours se plier aux réglementations locales ou nationales. Dans certains pays, l'utilisation de systèmes de sécurité pour enfant est interdite sur certains sièges.

Les systèmes de sécurité pour enfant peuvent être fixés avec :

- Ceinture de sécurité à trois points
- Supports ISOFIX
- Ancrages d'attache supérieure

### Ceinture de sécurité à trois points

Les systèmes de sécurité pour enfant peuvent être fixés à l'aide d'une ceinture de sécurité à trois points ↻ 54.

## Supports ISOFIX

### Sur les sièges arrière



Fixer les systèmes de sécurité pour enfant ISOFIX homologués pour le véhicule aux étriers de fixation ISOFIX. Les positions des systèmes de sécurité pour enfant ISOFIX spécifiques au véhicule sont indiquées par IL dans le tableau ↻ 54.

Le véhicule est doté de guides au niveau des dossiers pour soutenir l'installation du système de sécurité pour enfant.

Les supports de fixation ISOFIX sur les sièges arrière sont signalés par le logo ISOFIX sur le dossier.

Ouvrir les trappes des guides avant de poser un système de sécurité pour enfant. Après le retrait du système de sécurité pour enfant, fermer les trappes.

### Sur le siège du passager avant



Placer le système de sécurité pour enfant sur le centre du siège et pousser vers l'arrière. Vérifier que le système de sécurité pour enfant est correctement engagé.

## Ancrages d'attache supérieure

### Sur les sièges arrière

Les ancrages de l'attache supérieure sont marqués du symbole  d'un siège pour enfant.



En plus des supports de montage ISOFIX, attacher la sangle Top-Tether aux ancrages Top-Tether.

Les positions des systèmes de sécurité pour enfant ISOFIX de catégorie universelle sont indiquées dans le tableau par IUF ↻ 54.

### Sur le siège du passager avant

Un point d'ancrage supplémentaire est situé sur le rail du siège du passager dans l'espace pour jambe arrière.

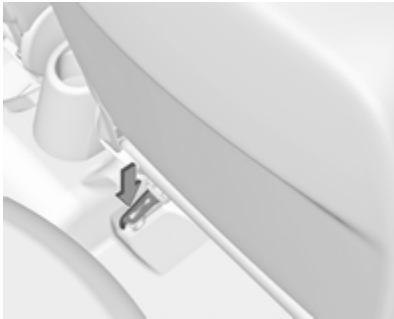

### Sélection du système adéquat

Les sièges arrière constituent l'emplacement idéal pour fixer le système de sécurité pour enfant.

Les enfants devraient voyager aussi longtemps que possible avec le dos à la route. En cas d'accident, ceci apporte la garantie que moins de contraintes sollicitent la colonne vertébrale de l'enfant, toujours très fragile.

Les systèmes de sécurité adaptés sont tous ceux conformes aux réglementations UN ECE en vigueur. Vérifier les lois et réglementations locales concernant l'utilisation obligatoire de systèmes de sécurité pour enfant.

S'assurer que le système de sécurité pour enfant à installer est compatible avec le type de véhicule.

Consulter les tableaux des pages suivantes, les instructions fournies avec le système de sécurité pour enfant et la liste de types de véhicules de systèmes de sécurité pour enfant qui ne sont pas universels.

Les systèmes de sécurité pour enfant suivants sont recommandés pour les classes de poids suivantes :

- **Groupe 0, Groupe 0+**  
Maxi Cosi Cabriofix plus Easyfix, pour enfants jusqu'à 13 kg
- **Groupe I**  
OPEL Duo, pour les enfants de 13 kg à 18 kg dans ce groupe

S'assurer que la position de montage du système de sécurité pour enfant dans le véhicule est correcte. Voir les tableaux suivants.

Ne laisser les enfants monter et descendre du véhicule que du côté opposé au trafic.

Quand le système de sécurité pour enfant n'est pas employé, attacher le siège avec une ceinture de sécurité ou l'enlever du véhicule.

### Remarque

Ne pas relier d'objets aux systèmes de sécurité pour enfant et ne pas les recouvrir d'autres matériaux.

Il faut remplacer les systèmes de sécurité pour enfant qui ont subi des contraintes dans un accident.

## Emplacements de montage d'un système de sécurité pour enfant

Options admissibles pour la fixation d'un système de sécurité pour enfant avec une ceinture de sécurité à trois points

Catégorie de poids	Sur le siège du passager avant		Sur les sièges arrière extérieurs	Sur le siège arrière central
	airbag activé	airbag désactivé		
<b>Groupe 0 : jusqu'à 10 kg</b>	X	U <sup>1,2</sup>	U/L <sup>3</sup>	X
<b>Groupe 0+ : jusqu'à 13 kg</b>	X	U <sup>1,2</sup>	U/L <sup>3</sup>	X
<b>Groupe I : de 9 à 18 kg</b>	X	U <sup>1,2</sup>	U/L <sup>3,4</sup>	X
<b>Groupe II : de 15 à 25 kg</b>	U <sup>1,2</sup>	X	U/L <sup>3,4</sup>	X
<b>Groupe III : de 22 à 36 kg</b>	U <sup>1,2</sup>	X	U/L <sup>3,4</sup>	X

U : valable universellement en combinaison avec ceinture de sécurité à trois points

L : convient pour les systèmes de sécurité pour enfants des catégories « Spécifique au véhicule », « Usage restreint » ou « Semi-universel ». Le système de sécurité pour enfant doit être homologué pour un type de véhicule spécifique (se reporter à la liste de types de véhicules pour le système de sécurité pour enfant)

X : pas de système de sécurité pour enfant autorisé dans cette catégorie de poids

<sup>1</sup> : déplacer le siège vers l'avant aussi loin que cela est nécessaire et régler le dossier de siège aussi loin que cela est nécessaire par rapport à la position verticale afin d'assurer le passage correct de la ceinture de sécurité depuis le point d'ancrage supérieur

<sup>2</sup> : déplacer le siège vers l'arrière aussi loin que cela est nécessaire et régler le dossier de siège aussi loin que cela est nécessaire par rapport à la position verticale afin de vérifier que la ceinture de sécurité est correctement tendue du côté de la boucle

- <sup>3</sup> : déplacer le siège avant concerné à l'avant du système de sécurité pour enfant vers l'avant aussi loin que cela est nécessaire
- <sup>4</sup> : régler le dossier du siège concerné à la position la plus en arrière ⇨ 69, régler appui-tête du siège concerné le cas échéant ou le déposer si nécessaire ⇨ 36

### Possibilités autorisées de fixation d'un système de sécurité pour enfant ISOFIX

Catégorie de poids	Catégorie de taille	Fixation	Sur le siège du passager avant <sup>5</sup>		Sur les sièges arrière extérieurs	Sur le siège arrière central
			airbag activé	airbag désactivé		
Groupe 0 : jusqu'à 10 kg	E	ISO/R1	X	IL	IL <sup>3</sup>	X
Groupe 0+ : jusqu'à 13 kg	E	ISO/R1	X	IL	IL <sup>3</sup>	X
	D	ISO/R2	X	IL	IL <sup>3</sup>	X
	C	ISO/R3	X	IL	IL <sup>3</sup>	X
Groupe I : de 9 à 18 kg	D	ISO/R2	X	IL	IL <sup>3,4</sup>	X
	C	ISO/R3	X	IL	IL <sup>3,4</sup>	X
	B	ISO/F2	X	IL/IUF	IL, IUF <sup>3,4</sup>	X
	B1	ISO/F2X	X	IL/IUF	IL, IUF <sup>3,4</sup>	X
	A	ISO/F3	X	IL/IUF	IL, IUF <sup>3,4</sup>	X
Groupe II : de 15 à 25 kg			IL <sup>1,2</sup>	X	IL <sup>3,4</sup>	X
Groupe III : de 22 à 36 kg			IL <sup>1,2</sup>	X	IL <sup>3,4</sup>	X

- IL : convient pour les systèmes de sécurité pour enfants ISOFIX particuliers des catégories « Spécifique au véhicule », « Usage restreint » ou « Semi-universel ». (Points d'ancrage ISOFIX/Top-tether en option pour le siège passager avant mais non disponibles pour les sièges Sport). Le système de sécurité pour enfant ISOFIX doit être homologué pour un type de véhicule spécifique (se reporter à la liste de types de véhicules pour le système de sécurité pour enfant)
- IUF : convient pour les systèmes de sécurité pour enfants ISOFIX orientés vers l'avant de catégorie universelle approuvés pour utilisation dans cette classe de poids (points d'ancrage ISOFIX/Top-tether en option pour le siège passager avant mais non disponibles pour les sièges Sport)
- X : pas de système de sécurité ISOFIX pour enfant homologué pour cette catégorie de poids
- <sup>1</sup> : déplacer le siège vers l'avant aussi loin que cela est nécessaire et régler le dossier de siège aussi loin que cela est nécessaire par rapport à la position verticale afin d'assurer le passage correct de la ceinture de sécurité depuis le point d'ancrage supérieur
- <sup>2</sup> : déplacer le siège vers l'arrière aussi loin que cela est nécessaire et régler le dossier de siège aussi loin que cela est nécessaire par rapport à la position verticale afin de vérifier que la ceinture de sécurité est correctement tendue du côté de la boucle
- <sup>3</sup> : déplacer le siège avant concerné à l'avant du système de sécurité pour enfant vers l'avant aussi loin que cela est nécessaire
- <sup>4</sup> : régler le dossier du siège concerné à la position la plus en arrière ⇨ 69, régler appuie-tête du siège concerné le cas échéant ou le déposer si nécessaire ⇨ 36
- <sup>5</sup> : points d'ancrage ISOFIX/Top-tether en option pour le siège passager avant (non disponibles pour sièges Sport)

### **Catégorie de taille ISOFIX et siège pour info**

- A - ISO/F3 : système de sécurité pour enfant face à la route pour des enfants de taille maximale dans la catégorie de poids de 9 à 18 kg
- B - ISO/F2 : système de sécurité pour enfant face à la route pour des enfants plus petits dans la catégorie de poids de 9 à 18kg
- B1 - ISO/F2X : système de sécurité pour enfant face à la route pour des enfants plus petits dans la catégorie de poids de 9 à 18kg
- C - ISO/R3 : système de sécurité pour enfant dos à la route pour des enfants de taille maximale dans la catégorie de poids jusqu'à 18 kg

- 
- D -ISO/R2 : système de sécurité pour enfant dos à la route pour des enfants plus petits dans la catégorie de poids jusqu'à 18 kg
- E - ISO/R1 : système de sécurité pour enfant dos à la route pour de jeunes enfants dans la catégorie de poids jusqu'à 13 kg

## Rangement

<b>Espaces de rangement</b> .....	<b>58</b>
Boîte à gants .....	58
Porte-gobelets .....	58
Rangement à l'avant .....	59
Vide-poches sous le siège .....	60
Système de transport arrière .....	60
<b>Coffre</b> .....	<b>69</b>
Cache-bagages .....	71
Recouvrement des rangements dans le plancher arrière .....	72
Anneaux d'arrimage .....	73
Triangle de présignalisation .....	74
Trousse de secours .....	74
<b>Galerie de toit</b> .....	<b>75</b>
<b>Informations sur le chargement</b> ...	<b>76</b>

## Espaces de rangement

### ⚠ Attention

Ne pas entreposer d'objets lourds ou tranchants dans les espaces de rangement. Sinon, le couvercle de l'espace de rangement peut s'ouvrir et les occupants du véhicule risquent d'être blessés par des objets projetés en cas de freinage appuyé, de changement de direction soudain ou d'accident.

### Boîte à gants



Tirer sur le levier pour ouvrir le couvercle de la boîte à gants.

La boîte à gants contient un rangement-monnaie et un adaptateur de clé pour les boulons de blocage.

En roulant, la boîte à gants doit rester fermée.

### Porte-gobelets



Les porte-gobelets se trouvent dans la console centrale.

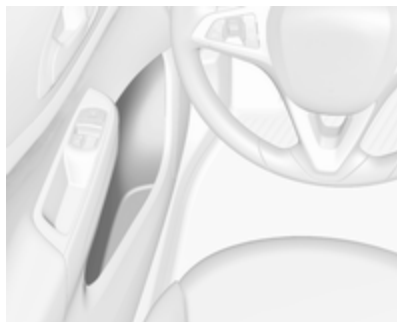
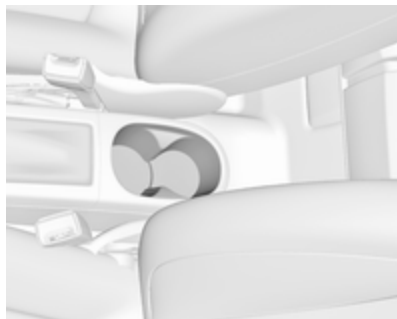

Les logements de portes sont conçus pour le transport de bouteilles.



Des porte-bouteilles supplémentaires se trouvent dans les panneaux latéraux arrière.

### Sangle de porte-gobelets souple



Une sangle en caoutchouc mobile se trouve dans l'espace de rangement devant le levier sélecteur. Tirer sur la sangle pour maintenir un gobelet ou un cendrier.

### Rangement à l'avant



Des espaces de rangement se trouvent sous le commutateur d'éclairage, dans la console centrale, dans les logements de porte et dans les panneaux latéraux près des sièges arrière.

## Vide-poches sous le siège

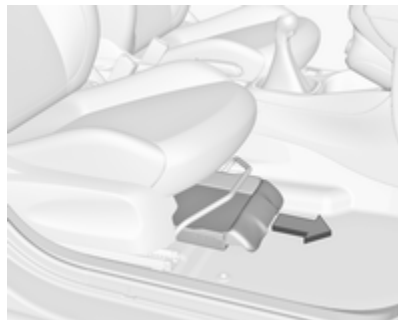

Lever le bord et tirer pour l'ouvrir.  
Charge maximale : 1,5 kg. Pour fermer, repousser et engager.

## Système de transport arrière



Le système de transport arrière (système Flex-Fix) permet de fixer des bicyclettes au support de transport extensible intégré dans le plancher du véhicule. Le transport d'autres objets n'est pas autorisé.

La charge maximale du système de transport arrière est de 40 kg. La charge maximale par vélo est de 20 kg.

L'empattement d'un vélo ne doit pas dépasser 1,2 mètre. Dans le cas contraire, la sécurisation du vélo n'est pas possible.

S'il n'est pas utilisé, le système de transport arrière doit être rétracté dans le plancher du véhicule.

Il faut veiller à ce que les vélos ne comportent pas d'objets susceptibles de se détacher pendant le transport.

### Avertissement

Ne pas fixer de vélos avec pédaaliers en carbone aux porte-vélos. Les vélos peuvent être endommagés.

### Remarque

Les feux arrière du véhicule seront désactivés si les feux arrière du système de transport arrière sont installés.

### Extension

Ouvrir le hayon.

### ⚠ Attention

Aucun personne ne peut rester dans la zone d'extension du système de transport arrière, risque de blessures.



Tirer la poignée de déverrouillage vers le haut. Le système se déverrouille et est éjecté hors du pare-chocs.



Sortir complètement le système de transport arrière jusqu'à ce que vous entendiez un déclic de verrouillage. S'assurer qu'il n'est pas possible de repousser le système de transport arrière sans actionner à nouveau la poignée de déverrouillage.

#### ⚠ Attention

Il n'est autorisé de fixer des objets sur le système de transport arrière que si le système a été correctement engagé. Si le système de transport arrière ne s'engage pas correctement, ne pas y fixer d'objets et le coulisser en position de rangement. Prendre contact avec un atelier.

#### Installation des feux arrière



Enlever d'abord le feu arrière du logement avant (1), puis celui du logement arrière (2).

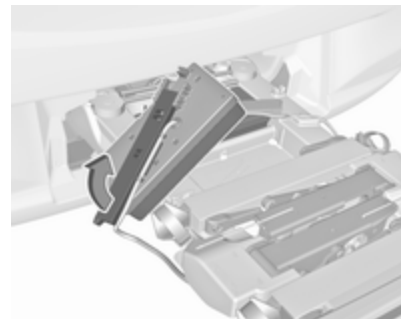

Ouvrir complètement le support d'ampoule au dos du feu arrière jusqu'à la butée.



Abaisser le levier de blocage et pousser le support d'ampoules dans le dispositif de retenue jusqu'à la butée. Effectuer cette procédure pour les deux feux arrière.

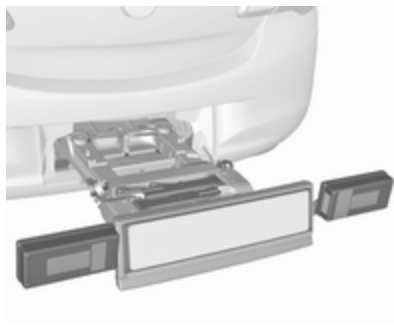

Vérifier la position des câbles et des feux pour s'assurer qu'ils sont correctement montés et positionnés.

### Verrouiller le système de transport arrière

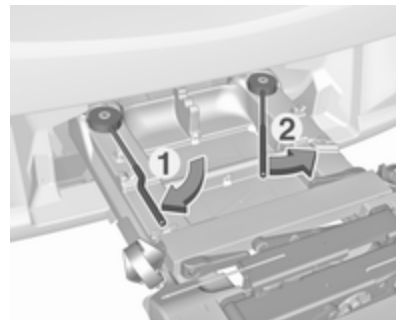

Basculer d'abord le levier de blocage gauche (1), puis le levier de blocage droit (2) jusqu'à ce qu'ils viennent en butée. Les deux leviers de blocage doivent être dirigés vers l'arrière, sinon la sécurité de fonctionnement n'est pas garantie.

#### Remarque

Fermer le hayon.

### Déplier les logements de pédalier

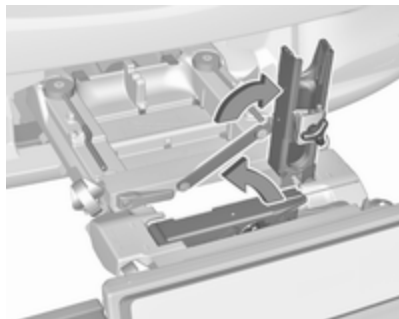

Plier un logement de pédalier, ou les deux, vers le haut jusqu'à ce que le support diagonal s'engage.

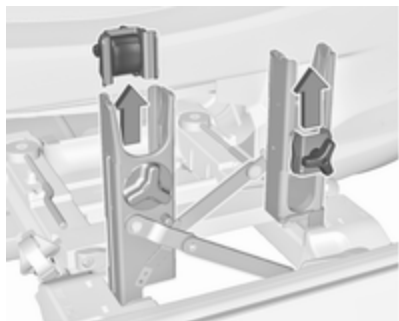

Enlever les fixations de pédalier se trouvant dans les logements.

### Adaptation du système de transport arrière à un vélo

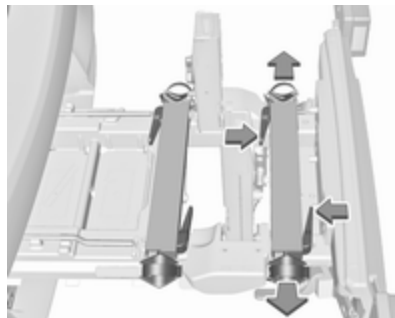

Appuyer sur la poignée de déverrouillage et sortir les logements de roue.

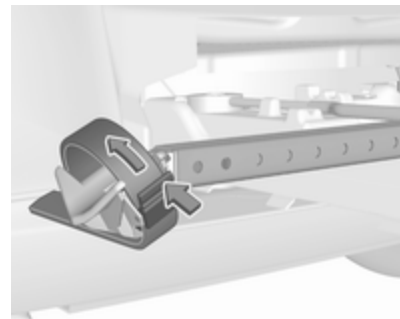

Pousser la poignée de déverrouillage sur le dispositif de retenue par sangle et enlever ce dernier.

## Préparation du vélo pour sa fixation



### Remarque

La largeur maximale de la manivelle de pédale doit être de 38,3 mm et la profondeur maximale, de 14,4 mm.

Faire tourner la manivelle de pédale gauche (côté opposé au plateau de chaîne) pour la positionner verticalement vers le bas. La pédale de la manivelle gauche du pédalier doit être à l'horizontale.

Le vélo à l'avant doit avoir sa roue avant du côté gauche du véhicule.

Le vélo à l'arrière doit avoir sa roue avant du côté droit du véhicule.

## Fixation du vélo sur le système de transport arrière

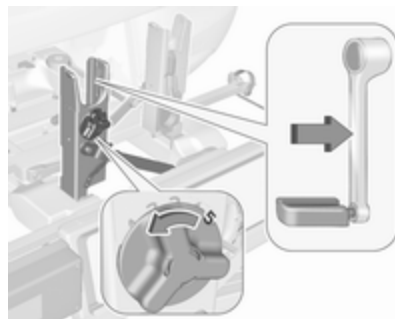

À l'aide du levier rotatif du logement de pédalier, adapter grossièrement l'unité réglable de pédalier au débordement de la manivelle de pédale.

Si le vélo a des manivelles de pédale qui sont droites, dévisser complètement l'unité de pédalier (position 5).

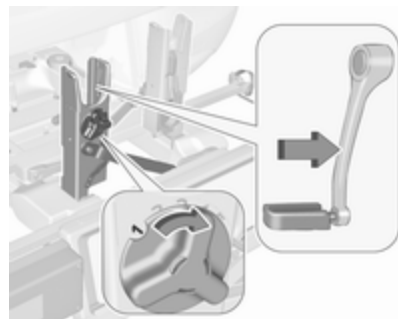

Si le vélo a des manivelles de pédale qui sont courbées, visser l'unité de pédalier au maximum (position 1).

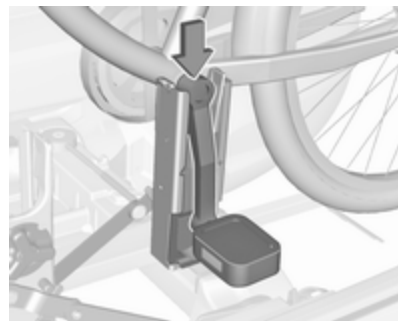

Mettre la bicyclette sur le support arrière. Ce faisant, la manivelle de pédale doit être placée dans l'ouverture du logement de pédalier, comme montré sur l'illustration.

### Avertissement

S'assurer que la pédale ne touche pas la surface du système de transport arrière. Sinon, le pédalier peut être endommagé pendant le transport.

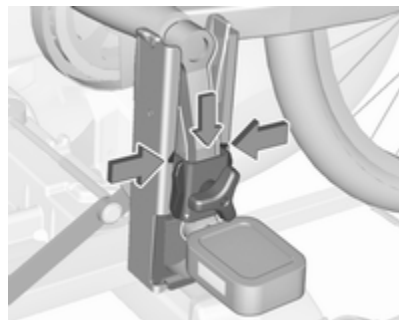

Introduire le support de manivelle dans le rail de chaque logement de manivelle depuis le haut et le coulisser vers le bas au moins jusqu'aux encoches.

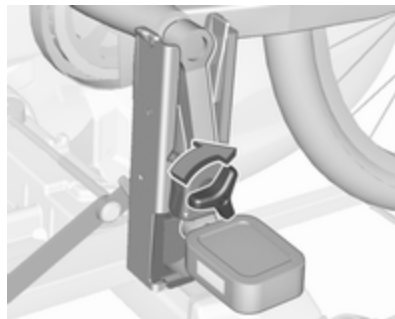

Bloquer la manivelle de pédale en tournant la vis de blocage sur la fixation de pédalier.



Placer les logements de roue de telle manière que la bicyclette soit à peu près horizontale. La distance entre les pédales et le hayon doit être d'au moins 5 cm.

Les deux pneus du vélo doivent se trouver dans les logements de roue.

### Avertissement

Vérifier que les logements de roue sont tirés aussi loin que cela est nécessaire pour permettre l'installation des deux vélos dans les logements. Autrement, un

montage horizontal de la bicyclette n'est pas garanti. Le non-respect peut causer des dégâts aux roues de bicyclette en raison des vapeurs d'échappement chaudes.



Aligner le vélo dans le sens longitudinal du véhicule : Desserrer légèrement la fixation de pédalier.

Placer le vélo verticalement en utilisant le levier rotatif du logement de manivelle de pédale.

Si les deux vélos se gênent mutuellement, les positions relatives des vélos peuvent être adaptées en

réglant les logements de roue et le levier rotatif du logement de pédalier jusqu'à ce que les deux vélos ne se touchent plus. Vérifier qu'ils sont suffisamment écartés du véhicule.

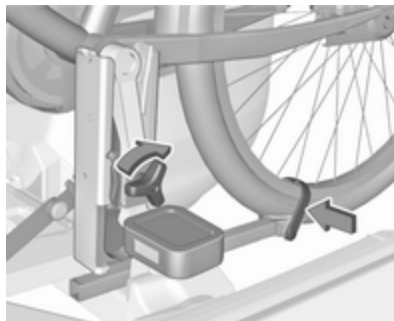

Serrer la vis de blocage de la fixation de pédalier au maximum à la main.

Attacher les deux roues du vélo aux logements de roue en utilisant les dispositifs de retenue par sangle.

Vérifier que le vélo est correctement fixé.

### Avertissement

Veiller à ce que l'écartement entre le vélo et le véhicule soit au moins de 5 cm. Si nécessaire, desserrer le guidon et le faire pivoter de côté.

Les réglages des logements de roue et du levier rotatif du logement de pédalier devraient être notés et conservés pour chaque vélo. Un pré-réglage correcte facilite la pose du vélo.

### Remarque

Pour améliorer la visibilité, il est recommandé de fixer un signal de danger sur le vélo le plus en arrière.

### Démontage du vélo du système de transport arrière

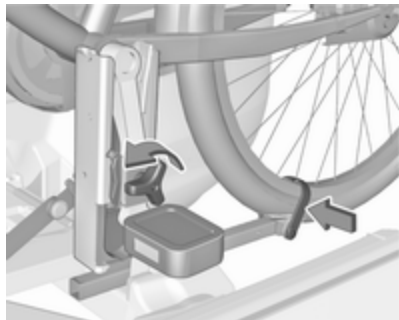

Détacher les dispositifs de retenue par sangle sur les deux roues du vélo. Maintenir le vélo, desserrer la vis de blocage de la fixation du pédalier, puis soulever la fixation de pédalier pour l'enlever.

### Rétracter le système de transport arrière

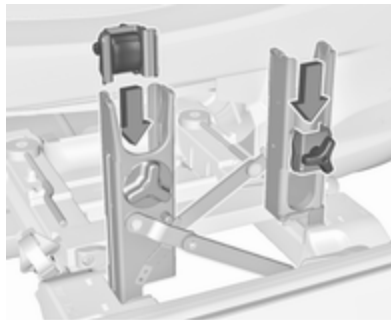

Pousser les fixations de pédalier dans les logements, comme indiqué sur l'illustration.

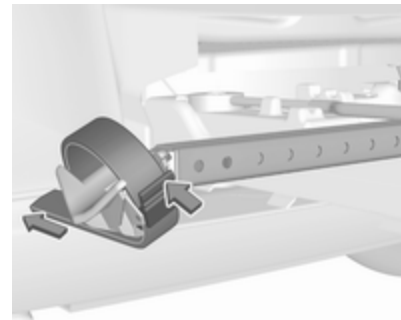

Insérer le dispositif de retenue par sangle et le tirer vers le bas au maximum.

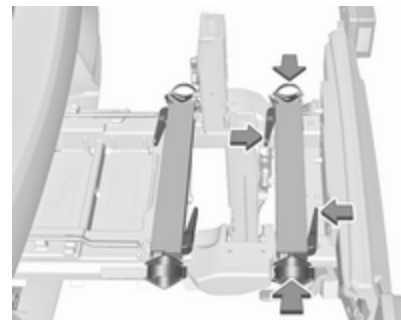

Appuyer sur la poignée de déverrouillage et coulisser les logements de roue aussi loin que possible.

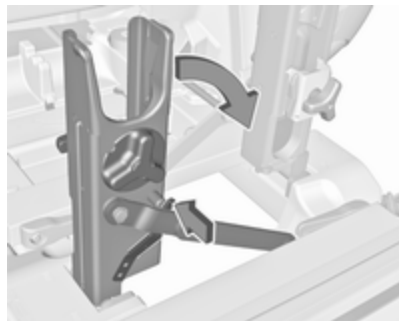

Désencliqueter le levier de verrouillage du support diagonal et rabattre les deux logements de pédalier vers le bas.

### ⚠ Attention

Risque de coincement.

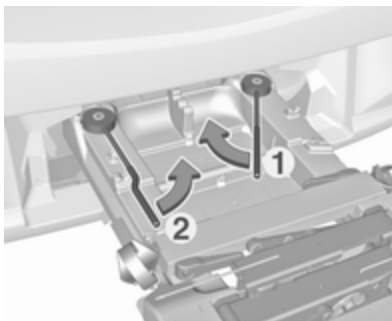

Pivoter d'abord le levier de blocage droit (1) vers l'intérieur, puis le levier de blocage gauche (2) jusqu'à ce qu'ils puissent être engagés dans leur logement respectif.



Abaisser le levier de blocage et sortir les deux supports de feu hors des logements.



Replier les supports d'ampoules au dos des feux arrière.

Placer d'abord le feu arrière avant (1), puis le feu arrière arrière (2) dans leurs logements et les enfoncer le plus profondément possible. Repousser les câbles au maximum dans tous les guides pour éviter tout dégât.

Ouvrir le hayon.



Pousser le levier de déverrouillage vers le haut et le tenir. Soulever légèrement le système et le pousser dans le pare-chocs jusqu'à ce qu'il s'enclique.

La poignée de déverrouillage doit revenir dans sa position de départ.

### **⚠ Attention**

Si le système ne peut pas être correctement engagé, prendre contact avec un atelier.

## Coffre

### Agrandissement du coffre

Les dossiers arrière peuvent être verrouillés dans deux positions. Lors du transport d'objets volumineux, les verrouiller en position verticale.

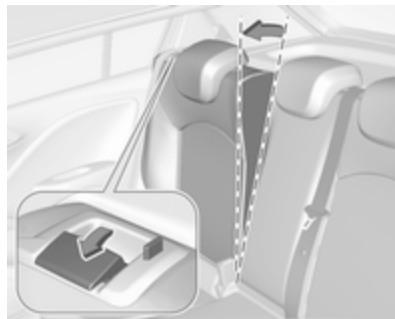

### Dossier divisible

Tirer la manette de déverrouillage du côté concerné, tirer le dossier vers l'avant en position verticale et le verrouiller.

### Dossier en une seule partie

Tirer la manette de déverrouillage des deux côtés, tirer le dossier vers l'avant en position verticale et le verrouiller.

Lors du déverrouillage, un repère rouge apparaît à côté de la poignée de déverrouillage. Le dossier arrière n'est verrouillé que si les repères rouges situés des deux côtés près de la poignée de déverrouillage ne sont pas visibles.

### Rabattre les dossiers arrière

Si nécessaire, enlever le cache-bagages.

Abaisser les appuis-tête en enfonçant le loquet.

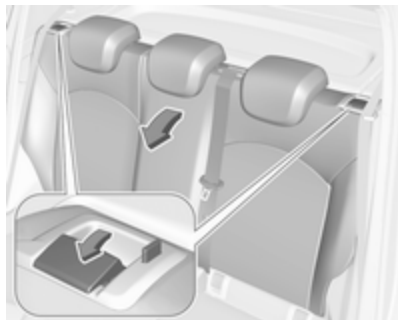

Guider les ceintures de sécurité à travers les supports latéraux afin de les protéger de tout dégât. Lors du rabattement du dossier, entraîner les ceintures de sécurité avec lui.

#### **Dossier divisible**

Tirer la manette de déverrouillage du côté concerné, et le replier sur l'assise du siège.

#### **Dossier en une seule partie**

Tirer la manette de déverrouillage des deux côtés, et le replier sur l'assise du siège.



Si le véhicule doit être chargé via une porte arrière, sortir la ceinture de sécurité du guide de dossier et placer le verrou plat dans le logement, comme illustré.

Pour relever le dossier, le soulever et le guider jusqu'en position verticale jusqu'à ce qu'il s'engage de manière audible.

S'assurer que les ceintures de sécurité des sièges extérieurs sont placées dans les guides de ceinture correspondants.

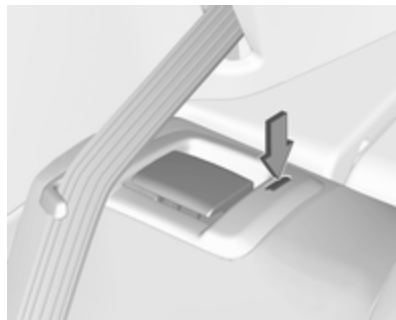

Le dossier arrière n'est verrouillé que si les repères rouges situés des deux côtés près de la poignée de déverrouillage ne sont pas visibles.

#### **⚠ Attention**

Ne jamais conduire la voiture si les dossiers ne sont pas correctement verrouillés en position, Car cela accroît le risque de blessure ou de dégât au chargement ou au véhicule, en cas de freinage appuyé ou de collision.



La ceinture de sécurité du siège central pourrait coincée lorsque le dossier est soulevé trop rapidement. Pour débloquer l'enrouleur, rentrer la ceinture de sécurité ou la sortir d'environ 20 mm, puis relâcher.

## Cache-bagages

Ne pas poser d'objets sur le cache-bagages.

### Modèle berline 3 portes/5 portes

#### Dépose

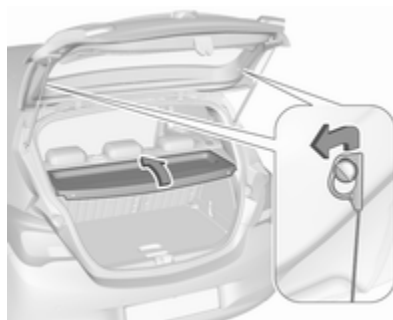

Décrocher les cordons de retenue du hayon.

Soulever le cache sur l'arrière et le pousser vers le haut sur l'avant.

Enlever le cache.

#### Rangement

Lorsque le coffre est complètement chargé, ranger le cache-bagages sur les sièges arrière ou le retirer du véhicule.

#### Pose

Engager le cache-bagages dans les guides latéraux et le rabattre. Accrocher les cordons de retenue au hayon.

### Fourgonnette de livraison

Le cache-bagages est composé de quatre éléments qui peuvent être posés et enlevés de manière individuelle.

#### Dépose

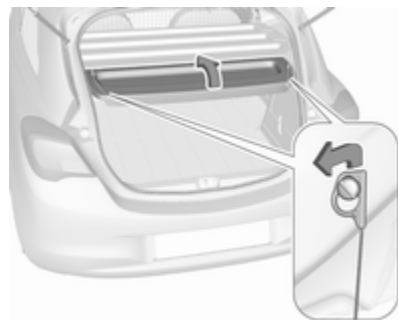

Pour enlever le recouvrement arrière, décrocher les cordons de retenue du hayon.

Soulever le cache sur l'arrière et le pousser vers le haut sur l'avant. Enlever le cache.

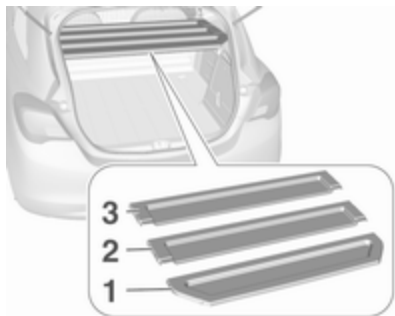

Pour enlever les trois autres éléments (dans l'ordre de 1 à 3), les soulever à l'arrière, les déverrouiller, les tourner et les enlever.

### Pose

Replacer les éléments dans l'ordre de 3 à 1. Engager les éléments dans les logements latéraux.

Les éléments se chevauchent au niveau des points de raccordement quand ils sont fermés.

Pour reposer le recouvrement arrière, l'engager dans les guides latéraux et le rabattre. Accrocher les cordons de retenue au hayon.

### Recouvrement des rangements dans le plancher arrière

#### Recouvrement du plancher arrière

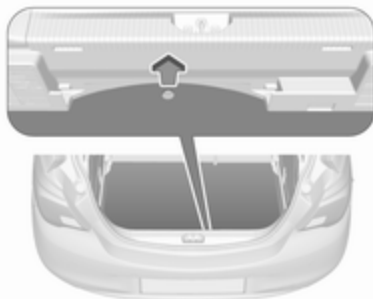

Relever le recouvrement du plancher arrière pour accéder aux équipements de dépannage d'urgence.

Outils ⇨ 230.

Sur les modèles équipés d'un kit de réparation des pneus sur le côté droit du coffre, la niche de la roue de secours peut être utilisée comme un compartiment de rangement supplémentaire. Kit de réparation des pneus ⇨ 239.

### Double plancher de chargement

Le double plancher de chargement peut être inséré à deux hauteurs différentes dans le coffre :

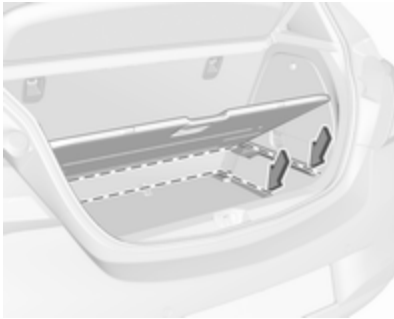

- directement au-dessus du couvercle de la niche de roue de secours ou le couvercle de plancher
- ou dans les ouvertures supérieures du coffre

Pour l'enlever, soulever le plancher de chargement à l'aide du logement et le tirer vers l'arrière.

Pour le placer, pousser le plancher de chargement vers l'avant dans le guide correspondant, puis l'abaisser.

S'il est monté en position supérieure, l'espace compris entre le plancher de chargement et le couvercle de niche de roue de secours peut être utilisé comme compartiment de rangement.

Dans cette position, si les dossiers de siège arrière sont rabattus vers l'avant, il est possible de créer un espace de chargement presque totalement plat.

Le double plancher de chargement est en mesure de supporter une charge ne dépassant pas 100 kg. En position inférieure, ce double plancher de chargement peut résister à la charge admissible.

## Anneaux d'arrimage

### Modèle berline 3 portes/5 portes



Les anneaux d'arrimage servent à sécuriser les objets pour éviter qu'ils ne glissent, par exemple avec des sangles de serrage ou le filet à bagages.

**Fourgonnette de livraison**



Les chargements peuvent être fixés dans le coffre par quatre anneaux d'arrimage

**Triangle de présignalisation**



Le triangle de présignalisation est rangé dans le coffre, en dessous du hayon.

**Trousse de secours**



Ranger la boîte de secours dans le compartiment de la paroi gauche du coffre.

Pour ouvrir le compartiment, dégager le couvercle et l'ouvrir.

## Galerie de toit

Pour des raisons de sécurité et pour éviter d'endommager le toit, nous vous recommandons d'utiliser le système de galerie de toit homologué pour votre véhicule. Pour de plus amples informations consulter l'atelier.

Respecter les instructions de montage et ôter la galerie de toit si elle n'est pas utilisée.

### Montage sur les modèles sans toit ouvrant

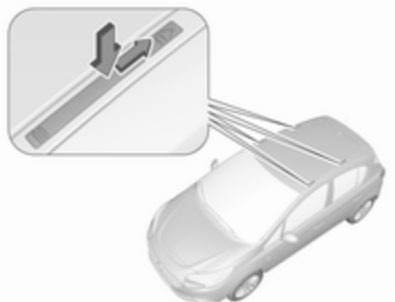

Pousser les caches des fixations de galerie de toit vers le bas et les pousser vers l'arrière à l'aide d'une clé de capuchon de valve ↻ 230.

### Montage sur les modèles avec toit ouvrant

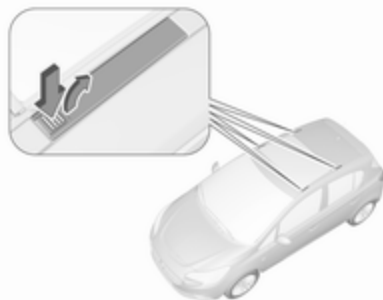

Dégager les caches des fixations de galerie de toit en poussant la partie coulissante dans le sens de la flèche et l'enlever par le haut. Pour obturer les fixations de galerie de toit, introduire d'abord les caches à l'avant, puis engager la partie coulissante à l'arrière.

Attacher la galerie de toit aux points adéquats, voir les instructions fournies avec la galerie.

## Informations sur le chargement



- Placer les objets lourds dans le coffre contre les dossiers. S'assurer que les dossiers sont correctement encliquetés. Dans le cas d'objets empilés, placer les plus lourds en bas.
- Attacher les objets avec des sangles de serrage fixées aux anneaux d'arrimage ↪ 73.
- Utiliser le crochet sur la paroi latérale droite du coffre pour accrocher les sacoches. Charge maximale : 5 kg.

- Arrimer les objets dans le coffre pour éviter qu'ils ne glissent.
- En cas de transport d'objets dans le coffre, les dossiers des sièges arrière ne peuvent pas être inclinés vers l'avant.
- Le chargement ne doit pas dépasser le bord supérieur des dossiers.
- Ne placer aucun objet sur le cache-bagage, ni sur le tableau de bord et ne pas recouvrir le capteur sur le haut du tableau de bord.
- Le chargement ne doit pas gêner l'utilisation des pédales, du frein de stationnement, du levier de vitesses et ne doit pas gêner le conducteur dans ses mouvements. Ne pas laisser des objets non arrimés dans l'habitacle.
- Ne pas conduire avec le coffre ouvert.

### ⚠ Attention

Toujours s'assurer que le chargement dans le véhicule est bien arrimé. Sans quoi, des objets pourraient se trouver projetés dans l'habitacle, provoquant des blessures ou des dégâts au chargement ou au véhicule.

- La charge utile est la différence entre le poids total autorisé en charge (voir plaquette signalétique ↪ 263) et le poids à vide selon norme CE.

Pour calculer le poids à vide, saisir les données de votre véhicule indiquées dans le tableau des poids au début de ce manuel.

Le poids en ordre de marche CE inclut le poids du conducteur (68 kg), des bagages (7 kg) et tous les liquides (réservoir de carburant rempli à 90 %).

Les équipements et accessoires en option augmentent le poids à vide.

- La charge sur le toit augmente la sensibilité au vent latéral du véhicule et altère la tenue de route du fait de l'élévation du centre de gravité du véhicule. Répartir la charge de manière uniforme et l'arrimer fermement avec des sangles afin qu'elle ne glisse pas. Adapter la pression des pneus et la vitesse du véhicule à l'état de charge. Contrôler régulièrement les fixations et les resserrer.

Ne pas dépasser 120 km/h.

La charge admissible sur le toit est de 75 kg. La masse sur le toit est la somme des masses de la galerie de toit et de la charge.

# Instruments et commandes

<b>Commandes</b> .....	<b>79</b>
Réglage du volant .....	79
Commandes au volant .....	79
Volant chauffé .....	80
Avertisseur sonore .....	80
Essuie-glace / lave-glace avant .....	80
Essuie-glace / lave-glace de lunette arrière .....	82
Température extérieure .....	82
Horloge .....	83
Prises de courant .....	85
Chargement inductif .....	85
Allume-cigares .....	86
Cendriers .....	87
<b>Témoins et cadrans</b> .....	<b>87</b>
Combiné d'instruments .....	87
Compteur de vitesse .....	87
Compteur kilométrique .....	87
Compteur kilométrique journalier .....	87
Compte-tours .....	88
Jauge à carburant .....	89

Bouton de sélection de carburant .....	89
Jauge de température de liquide de refroidissement du moteur ..	91
Affichage de service .....	91
Témoins .....	92
Clignotant .....	96
Rappel de ceinture de sécurité ..	96
Airbags et rétracteurs de ceinture .....	97
Désactivation d'airbag .....	97
Système de charge .....	97
Témoin de dysfonctionnement ..	98
Prochain entretien du véhicule ..	98
Système de freinage et d'embrayage .....	98
Actionner la pédale .....	98
Antiblocage de sécurité (ABS) ..	98
Changement de rapport .....	99
Direction assistée .....	99
Avertissement de franchissement de ligne .....	99
Aide au stationnement par ultrasons .....	99
Electronic Stability Control désactivé .....	99
Electronic Stability Control et système antipatinage .....	99
Système antipatinage désactivé .....	100

Préchauffage .....	100
Filtre à particules (pour diesel) ..	100
Système de surveillance de la pression des pneus .....	100
Pression d'huile moteur .....	100
Niveau bas de carburant .....	101
Blocage de démarrage .....	101
Puissance réduite du moteur ..	101
Arrêt automatique .....	101
Éclairage extérieur .....	101
Feux de route .....	102
Feux de route automatiques ....	102
Antibrouillard .....	102
Feu antibrouillard arrière .....	102
Régulateur de vitesse .....	102
Véhicule détecté à l'avant .....	102
Limiteur de vitesse .....	102
Assistant de détection des panneaux routiers .....	102
Porte ouverte .....	102
<b>Affichages d'information</b> .....	<b>103</b>
Centre d'informations du conducteur .....	103
Affichage d'informations en couleur .....	108
Affichage graphique des informations .....	109
<b>Messages du véhicule</b> .....	<b>110</b>
Signaux sonores .....	112
Tension de pile .....	113

Personnalisation du véhicule .....	114
Service de télématique .....	117
OnStar .....	117

## Commandes

### Réglage du volant



Débloquer le levier, régler le volant puis bloquer le levier et vérifier qu'il est bien verrouillé.

Ne régler le volant que lorsque le véhicule est arrêté et la direction débloquée.

### Commandes au volant



Le régulateur de vitesse, le limiteur de vitesse, le réglage de l'alerte de collision avant, l'Infotainment System et un téléphone portable branché peuvent être opérés en utilisant les commandes au volant.

Systèmes d'assistance au conducteur ↗ 168.

D'autres informations figurent dans le manuel de l'Infotainment.

## Volant chauffé



Activer le chauffage en appuyant sur . L'activation est signalée par la LED dans le bouton.



Les zones mises en relief pour tenir le volant sont chauffées plus rapidement et à une température plus élevée que le reste du volant.

Le chauffage des sièges n'est possible qu'avec le moteur en marche et pendant l'Autostop.

Système Stop/Start ⇨ 148.

## Avertisseur sonore



Appuyer sur .

## Essuie-glace / lave-glace avant

### Essuie-glace avant

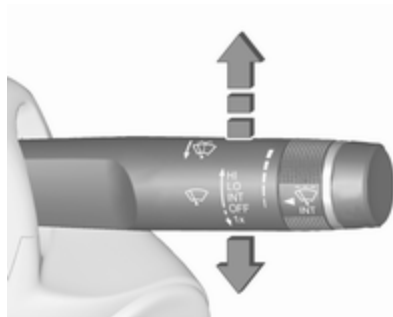

**HI** : rapide

**LO** : lent

**INT** : balayage intermittent

ou

balayage automatique avec capteur de pluie

**OFF** : désactivé

Pour un seul balayage lorsque l'essuie-glace avant est désactivé, abaisser la manette en position **1x**.

Ne pas mettre en marche lorsque les vitres sont gelées.

Ne pas enclencher les essuie-glace ou les lave-glaces dans les stations de lavage de voiture.

### Intervalle de balayage réglable

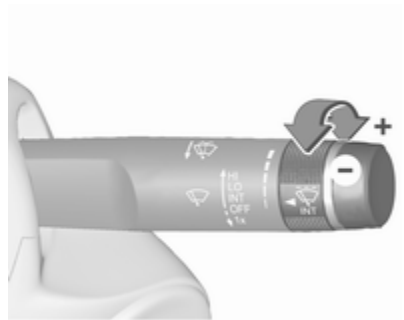

Manette d'essuie-glace en position **INT**.

Tourner la molette pour régler la fréquence de balayage.

### Sensibilité réglable du capteur de pluie



Manette d'essuie-glace en position **INT**.

Tourner la molette pour régler la sensibilité du détecteur de pluie.

Le capteur de pluie détecte la quantité d'eau sur le pare-brise et règle automatiquement la fréquence de balayage et la vitesse.

Au bout de 20 secondes sans balayage, les bras des essuie-glace descendent doucement en position de stationnement.



Le champ du capteur de pluie doit rester propre, c'est-à-dire sans poussière, saletés, ni givre.

### Lave-glace avant

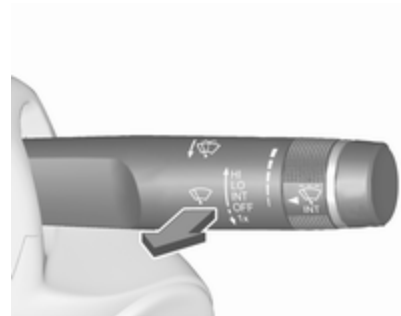

Tirer la manette. Le produit de lave-glace est pulvérisé sur le pare-brise et l'essuie-glace exécute quelques balayages.

Liquide de lave-glace ⇨ 213

## Essuie-glace / lave-glace de lunette arrière

### Essuie-glace de lunette arrière



Pousser le commutateur à bascule pour actionner l'essuie-glace de lunette arrière :

- ON** : fonctionnement permanent
- OFF** : désactivé
- INT** : fonctionnement intermittent

Ne pas mettre en marche lorsque la lunette arrière est gelée.

Ne pas enclencher les essuie-glace ou les lave-glaces dans les stations de lavage de voiture.

L'essuie-glace de lunette arrière s'enclenche automatiquement si l'essuie-glace avant est en marche et que la marche arrière est engagée.

Cette fonction peut être activée ou désactivée dans le menu **Réglages** de l'affichage d'informations.

Personnalisation du véhicule ⇨ 114.

### Lave-glace de lunette arrière



Pousser la manette. Le produit de lave-glace est pulvérisé sur la lunette arrière et l'essuie-glace exécute quelques balayages.

Liquide de lave-glace ⇨ 213

## Température extérieure

Une chute de la température est affichée immédiatement, une hausse de la température est indiquée après un certain délai. Les températures inférieures à 3 °C clignotent sur l'affichage.



Illustration indiquant l'Affichage graphique des informations.



Illustration indiquant l'Affichage d'informations en couleur.

#### Affichage de niveau supérieur



Si la température extérieure chute à 3 °C, un message d'avertissement s'affiche au centre d'informations du conducteur.

#### ⚠ Attention

Lorsque l'affichage indique une température de quelques degrés au-dessus de 0 °C, il se peut que la chaussée soit déjà verglacée.

## Horloge

### Affichage graphique des informations

Appuyer sur **CONFIG** pour ouvrir le menu **Réglages**.

Faire défiler la liste et sélectionner l'élément de menu **Heure Date** pour afficher le sous-menu correspondant.



### Remarque

Pour obtenir une description détaillée du fonctionnement du menu, se reporter au manuel de l'Infotainment.

### Régler heure



Appuyer sur le bouton **MENU-TUNE** pour entrer dans le sous-menu **Régler heure**.

Tourner le bouton **MENU-TUNE** pour modifier la valeur actuelle du premier réglage.

Appuyer sur le bouton **MENU-TUNE** pour confirmer la valeur spécifiée.

Le curseur passe alors à la valeur suivante. Si toutes les valeurs sont définies, vous revenez automatiquement au niveau de menu supérieur suivant.

## Régler date



Appuyer sur le bouton **MENU-TUNE** pour entrer dans le sous-menu **Régler date**.

Tourner le bouton **MENU-TUNE** pour modifier la valeur actuelle du premier réglage.

Appuyer sur le bouton **MENU-TUNE** pour confirmer la valeur spécifiée.

Le curseur passe alors à la valeur suivante. Si toutes les valeurs sont définies, vous revenez automatiquement au niveau de menu supérieur suivant.

## Définir format heure

Pour naviguer entre les options disponibles, appuyer à plusieurs reprises sur le bouton **MENU-TUNE**.

## Définir format date

Pour naviguer entre les options disponibles, appuyer à plusieurs reprises sur le bouton **MENU-TUNE**.

## Synchronisation horloge RDS

Le signal RDS de la plupart des émetteurs VHF règle automatiquement l'heure. La synchronisation RDS de l'heure peut prendre quelques minutes. Quelques émetteurs n'envoient pas de signal d'heure correcte. Il est alors conseillé de désactiver la synchronisation automatique de l'heure.

Pour naviguer entre les options **Mar** et **Arrêt**, appuyer à plusieurs reprises sur le bouton **MENU-TUNE**.

## Affichage d'informations en couleur

Appuyer sur , puis sélectionner l'écran **Paramètres**.

Sélectionner **Heure et Date** pour afficher le sous-menu correspondant.



## Régler le format de l'heure

Pour sélectionner le format d'heure souhaité, toucher les boutons d'écran **12 h** ou **24 h**.

## Régler le format de la date

Pour sélectionner le format de date désiré, sélectionner **Régler le format de la date** et choisir parmi les options disponibles du sous-menu.

## Auto réglage

Pour choisir si la date et l'heure doivent se régler automatiquement ou manuellement, sélectionner **Auto réglage**.

Pour que l'heure et la date se règlent automatiquement, sélectionner **Activé - RDS**.

Pour que l'heure et la date se règlent manuellement, sélectionner **Désactivé - Manuel**. Si **Auto réglage** est réglé sur **Désactivé - Manuel**, les éléments **Régler l'heure** et **Régler la date** du sous-menu sont disponibles.

### Régler l'heure et la date

Pour effectuer les réglages de l'heure et de la date, sélectionner **Régler l'heure** ou **Régler la date**.

Toucher **+** et **-** pour effectuer les réglages.

## Prises de courant



Une prise de courant 12 V se trouve dans la console centrale.

La puissance maximale absorbée ne doit pas dépasser 120 watts.

Quand le contact est coupé, la prise de courant est désactivée. En outre, elle est également désactivée si la tension de la batterie du véhicule est trop faible.

Les accessoires électriques branchés doivent répondre à la norme DIN VDE 40 839 en matière de compatibilité électromagnétique.

Ne pas y raccorder d'accessoires fournissant du courant, tels que chargeurs ou batteries.

Ne pas endommager la prise en utilisant des fiches inadaptées.

Système Stop/Start ⇨ 148.

## Chargement inductif

### ⚠ Attention

Le chargement inductif peut affecter le fonctionnement des stimulateurs cardiaques ou des autres dispositifs implantés électroniques médicaux. Le cas échéant, demander un avis médical avant d'utiliser un chargeur inductif.

### ⚠ Attention

Éliminer tous les objets métalliques du chargeur avant de charger un téléphone portable, car ils peuvent devenir très chauds.



Pour charger un périphérique, le contact doit être mis.

État de la LED sur le chargeur (voir la flèche) :

- S'allume en vert:  
Téléphone portable avec fonctionnalité de chargement inductif détecté.
- Allumé en jaune:  
Des objets métalliques ont été détectés dans la zone de chargement. Éliminer les objets pour permettre le chargement.  
Le téléphone portable n'a pas été placé correctement.

Les téléphones portables compatibles PMA ou Qi peuvent être chargés de manière inductive.

Un dos avec une bobine intégrée (par ex. Samsung 4 et 5) ou un étui (par ex. quelques modèles iPhone) peut être nécessaire pour le chargement d'un téléphone portable.

Le téléphone portable doit avoir une largeur inférieure à 8 cm et une longueur inférieure à 15 cm pour pouvoir se monter dans le chargeur.

Le couvercle de protection du téléphone portable pourrait avoir une incidence sur le fonctionnement du chargement inductif.

Pour charger un téléphone portable :

1. Enlever tous les objets du chargeur.
2. Placer le téléphone portable avec l'écran faisant face vers le haut sur le chargeur.
3. S'assurer que le téléphone portable est situé dans la partie inférieure droite du chargeur.

Dans le cas où une LED jaune clignote :

1. Enlever le téléphone portable du chargeur.
2. Tourner le téléphone portable à 180°.
3. Attendre trois secondes après que la LED se soit éteinte et placer de nouveau le téléphone portable sur le chargeur.
4. S'assurer que le téléphone portable est situé dans la partie inférieure droite du chargeur.

## Allume-cigares



L'allume-cigares est situé dans la console centrale.

Enfoncer l'allume-cigares. Il s'éteint automatiquement une fois que la résistance est incandescente. Sortir l'allume-cigares.

## Cendriers

### Avertissement

Uniquement destiné aux cendres, pas aux déchets combustibles.

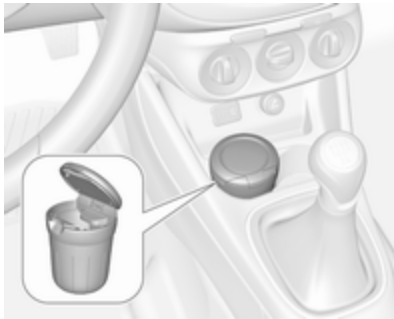

Le cendrier amovible peut être placé dans les porte-gobelets.

## Témoins et cadrans

### Combiné d'instruments

Les aiguilles des instruments montent brièvement à fond lors de la mise du contact.

### Compteur de vitesse



Affiche la vitesse du véhicule.

## Compteur kilométrique

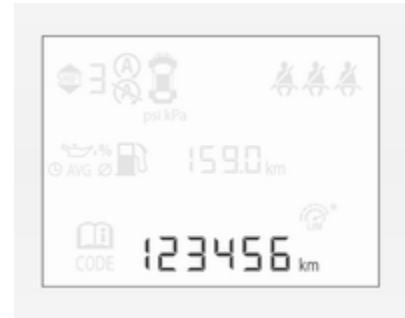

La ligne inférieure indique la distance totale parcourue en km.

### Compteur kilométrique journalier

La distance enregistrée est affichée depuis la dernière remise à zéro.

Le compteur kilométrique journalier affiche jusqu'à 9 999 km, puis revient à 0.

## Affichage de mi-niveau



Pour le remettre à zéro, appuyer quelques secondes sur **SET/CLR** de la manette des clignotants ➔ 103.

## Affichage de niveau supérieur



Deux pages de compteur kilométrique journalier sont sélectionnables pour différents trajets.

Sélectionner le menu  $/i \setminus$  en appuyant sur **Menu** de la manette des clignotants. Tourner la molette de réglage sur la manette des clignotants et sélectionner  $/i \setminus 1$  ou  $/i \setminus 2$ . Chaque page du compteur kilométrique journalier peut être réinitialisée séparément en appuyant pendant quelques secondes sur **SET/CLR** du levier des clignotants sur le menu concerné.

## Compte-tours



Affiche le régime du moteur.

Si possible, conduire dans la plage de régime inférieure sur chaque rapport.

**Avertissement**

Le régime maximal autorisé est dépassé si l'aiguille atteint la zone d'avertissement rouge. Danger pour le moteur.

## Jauge à carburant

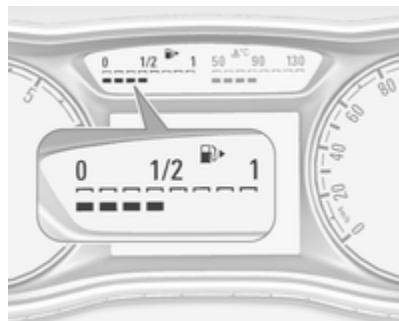

Affiche le niveau de carburant ou de gaz contenu dans le réservoir selon le mode de fonctionnement.

Le nombre de DEL affiché indique le niveau du réservoir de carburant correspondant. 8 DEL signifie que le réservoir de carburant est plein.

Durant le fonctionnement au gaz liquide, le niveau de gaz dans le réservoir à gaz est affiché.

### Indication de niveau bas

Une DEL restante allumée en blanc indique que le niveau de carburant est bas.

Si la DEL passe au rouge et  s'allume en jaune, refaire le plein de carburant prochainement.

Si la DEL s'allume en rouge et  clignote en jaune, refaire immédiatement le plein.

Ne jamais rouler jusqu'à ce que le réservoir de carburant soit vide.

La flèche indique le côté du véhicule où se trouve le volet de remplissage de carburant.

En raison du reste de carburant présent dans le réservoir, la quantité ajoutée peut être inférieure à la capacité nominale indiquée pour le réservoir de carburant.

Durant le fonctionnement au gaz de pétrole liquéfié, le système passe automatiquement en mode de fonctionnement à l'essence quand les réservoirs de gaz sont vides ↪ 89.

## Bouton de sélection de carburant

L'actionnement de **LPG** permet le basculement entre les modes de fonctionnement à l'essence et au gaz

de pétrole liquéfié dès que les paramètres requis (température de liquide de refroidissement et régime moteur minimal) ont été atteints. Les exigences sont généralement satisfaites après environ 60 secondes (en fonction de la température extérieure) et la première pression ferme sur la pédale d'accélérateur. La LED indique le mode de fonctionnement en cours.



Appuyer sur **LPG**. La LED du bouton indique le mode de fonctionnement actuel.

LED éteinte	: fonctionnement à l'essence
LED clignotante	: contrôle des conditions du passage du fonctionnement au carburant à celui au gaz de pétrole liquéfié. S'allume si les conditions sont remplies.
LED allumée	: fonctionnement au gaz de pétrole liquéfié
La DEL clignote cinq fois puis s'éteint	: le réservoir de gaz de pétrole liquéfié est vide ou le système de gaz liquide est défec-tueux. Un message d'avertissement est affiché au centre d'in-formation du conducteur.

Si le réservoir à carburant est vide, le moteur ne démarrera pas.

Le mode de carburant sélectionné est mémorisé et réactivé au cycle d'allu-mage suivant, si les conditions le permettent.

Dès que le réservoir de gaz de pétrole liquéfié est vide, le mode essence est sélectionné jusqu'à ce que le contact soit coupé.

Lors du passage automatique entre un fonctionnement à l'essence ou au gaz, un court délai dans la puissance de traction du moteur peut être remar-qué.

Vider le réservoir d'essence tous les 6 mois jusqu'à ce que le témoin  s'allume, puis faire le plein. Cela aide à maintenir la qualité du carburant et le bon fonctionnement du système pour une utilisation à l'essence.

Faire le plein du véhicule réguliè-rement pour éviter la corrosion dans le réservoir.

Carburants pour utilisation au gaz liquéfié ⇨ 197.

## Défaillances et remèdes

Si le mode gaz n'est pas possible, vérifier les points suivants :

- Y a-t-il suffisamment de gaz de pétrole liquéfié ?
- Y a-t-il suffisamment d'essence pour démarrer ?

En cas de températures extrêmes combinées à la composition du gaz, cela peut prendre un peu plus de temps pour que le système passe du mode essence au mode gaz.

Dans des situations extrêmes, le système peut également repasser au mode essence si les exigences mini-males ne sont pas satisfaites. Si les conditions le permettent, il peut être possible de revenir manuellement au fonctionnement au gaz de pétrole liquéfié.

Pour toute autre défaillance, prendre contact avec un atelier.

### Avertissement

Les réparations et ajustements ne peuvent être effectués que par des spécialistes qualifiés afin d'assurer la sécurité du système GPL et de conserver la garantie.

Le gaz de pétrole liquéfié présente une odeur particulière (odorisation) afin de pouvoir facilement détecter toute fuite.

### ⚠ Attention

Si une odeur de gaz est perçue dans le véhicule ou dans sa proximité immédiate, passer immédiatement en mode essence. Ne pas fumer. Pas de flammes nues ou de sources d'allumage.

Si l'odeur de gaz persiste, ne pas démarrer le moteur. Faire remédier à la cause du problème par un atelier.

En cas d'utilisation de parkings souterrains, prière de suivre les instructions de l'exploitant et de la législation locale.

### Remarque

En cas d'accident, couper le contact et éteindre les feux.

### Jauge de température de liquide de refroidissement du moteur

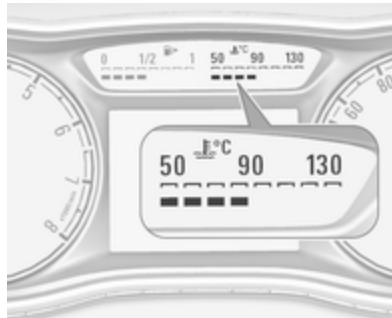

Le nombre de DEL affichées indique la température du liquide de refroidissement.

- jusqu'à 3 DEL : le moteur n'a pas encore atteint sa température de fonctionnement
- de 4 à 6 DEL : température de fonctionnement normale
- plus de 6 DEL : température trop élevée

### Avertissement

Si la température de liquide de refroidissement du moteur est trop élevée, arrêter le véhicule, couper le moteur. Danger pour le moteur. Vérifier le niveau de liquide de refroidissement.

### Affichage de service

Le système de durée de vie de l'huile moteur vous indique quand changer de filtre et d'huile moteur. Basé sur les conditions de conduite, l'intervalle de vidange de l'huile moteur et de remplacement de filtre qui sera indiqué peut fortement varier.

Pour afficher la durée de vie restante de l'huile, utiliser les boutons de la manette des clignotants :



Appuyer sur **MENU** pour choisir le **Menu informations véhicule** .

Tourner la molette de réglage pour sélectionner **Durée de vie restante, huile**.

Durée de vie  
restante, huile

100%

La durée de vie restante de l'huile moteur est affichée comme un pourcentage sur le centre d'informations du conducteur.

### Réinitialisation

Appuyer sur **SET/CLR** au niveau de la manette des clignotants pendant plusieurs secondes pour la réinitialisation. Le menu de la durée de vie avant vidange de l'huile moteur doit être active. Mettre le contact, sans allumer le moteur.

Pour garantir son fonctionnement correct, le système doit être réinitialisé à chaque vidange d'huile moteur. Prendre contact avec un atelier.

### Entretien suivant

Quand le système a calculé que la durée de vie de l'huile s'est réduite, un message d'avertissement apparaît dans le centre d'informations du conducteur. Faire changer l'huile moteur et le filtre par un atelier dans un délai d'une semaine ou 500 km (selon l'échéance survenant en premier).

Centre d'informations du conducteur  
⇨ 103.

Informations sur le service ⇨ 258.

### Témoins

Les témoins décrits ne se retrouvent pas sur tous les véhicules. La description s'applique à toutes les versions d'instruments.

Selon l'équipement, la position des témoins peut varier. Lors de la mise du contact, la plupart des témoins s'allument brièvement pour effectuer un test de fonctionnement.

Signification des couleurs des témoins :

- rouge : danger, rappel important
- jaune : avertissement, instruction, défaillance
- vert : confirmation de mise en marche
- bleu : confirmation de mise en marche
- blanc : confirmation de mise en marche

Témoins du combiné d'instruments

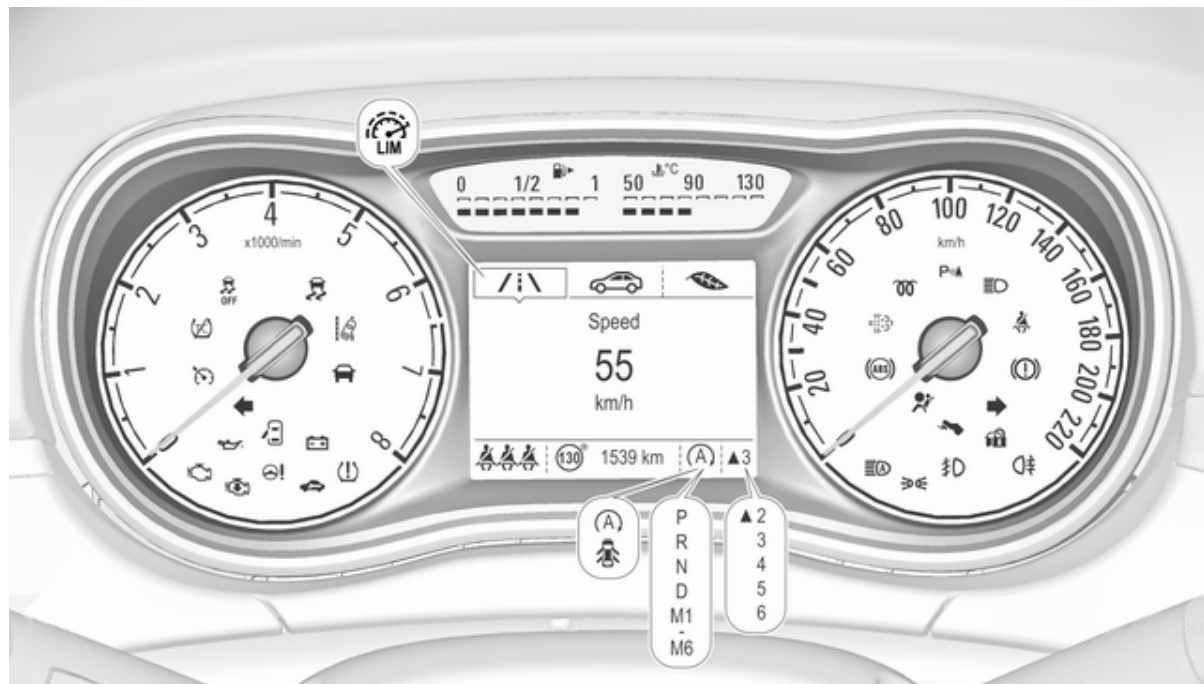





## Témoins de la console centrale



## Vue d'ensemble

- ↔ Clignotants ⇨ 96
- 🚗 Rappel de ceinture de sécurité ⇨ 96
- 🚗 Airbags et rétracteurs de ceinture ⇨ 97
- 🚗 Désactivation d'airbag ⇨ 97
- 📡 Système de charge ⇨ 97
- 🚗 Témoïn de dysfonctionnement ⇨ 98
- 🚗 Prochain entretien du véhicule ⇨ 98
- Ⓢ Système de freinage et d'embrayage ⇨ 98
- 🚗 Actionner la pédale ⇨ 98
- Ⓢ Antilockage de sécurité (ABS) ⇨ 98
- ▲ Changement de rapport ⇨ 99
- 🚗 Direction assistée ⇨ 99
- 🚗 Avertissement de franchissement de ligne ⇨ 99
- 🚗 Aide au stationnement par ultrasons ⇨ 99
- 🚗 Electronic Stability Control désactivé ⇨ 99
- 🚗 Electronic Stability Control et système antipatinage ⇨ 99
- 🚗 Système antipatinage désactivé ⇨ 100
- 🚗 Préchauffage ⇨ 100
- 🚗 Filtre à particules pour diesel ⇨ 100
- 🚗 Système de surveillance de la pression des pneus ⇨ 100
- 🚗 Pression de l'huile moteur ⇨ 100
- 🚗 Niveau bas de carburant ⇨ 101
- 🚗 Blocage du démarrage ⇨ 101
- 🚗 Puissance réduite du moteur ⇨ 101
- Ⓜ Autostop ⇨ 101
- 🚗 Éclairage extérieur ⇨ 101
- 🚗 Feux de route ⇨ 102
- 🚗 Feux de route automatiques ⇨ 102
- 🚗 Antibrouillard ⇨ 102
- 🚗 Feu antibrouillard arrière ⇨ 102
- 🚗 Régulateur de vitesse ⇨ 102

-  Véhicule détecté à l'avant  
⇨ 102
-  Limiteur de vitesse ⇨ 102
-  Assistant de détection des  
panneaux routiers ⇨ 102
-  Porte ouverte ⇨ 102

## Clignotant

⇨ s'allume ou clignote en vert.

## S'allume brièvement

Les feux de stationnement sont allumés.

## Clignotement

Un clignotant ou les feux de détresse sont activés.

Clignotement rapidement : défaillance d'une ampoule de clignotant ou du fusible associé.

Remplacement des ampoules  
⇨ 217, fusibles ⇨ 225.

Clignotants ⇨ 128.

## Rappel de ceinture de sécurité

### Rappel de ceinture de sécurité des sièges avant

 pour le siège conducteur s'allume ou clignote en rouge dans le compte-tours.



 pour le siège passager avant s'allume ou clignote en rouge sur la console centrale quand le siège est occupé.

## Allumé

Après avoir mis le contact, jusqu'à ce que la ceinture de sécurité soit bouclée.

## Clignotement

Après avoir démarré le moteur, pendant 100 secondes maximum, jusqu'à ce que la ceinture de sécurité soit bouclée.

Attacher la ceinture de sécurité ⇨ 42.

## Statut de ceinture de sécurité des sièges arrière



 clignote ou s'allume dans le centre d'informations du conducteur.

**Allumé**

Après avoir démarré le moteur, pendant 35 secondes minimum, jusqu'à ce que la ceinture de sécurité soit bouclée.

S'allume également si une ceinture débouclée est bouclée pendant la conduite.

**Clignotement**

Après avoir démarré, quand la ceinture n'est pas bouclée.

Attacher la ceinture de sécurité ⇨ 42.

**Airbags et rétracteurs de ceinture**

 s'allume en rouge.

Lors de la mise du contact, le témoin s'allume pendant environ quatre secondes. S'il ne s'allume pas, s'il ne s'éteint pas après quatre secondes ou s'il s'allume en roulant, le système d'airbag présente une défaillance. Prendre contact avec un atelier. Les airbags et les rétracteurs de ceinture peuvent ne pas se déclencher en cas d'accident.

Des rétracteurs de ceinture ou airbags déclenchés sont signalés par le témoin  qui reste allumé.

**⚠ Attention**

Faire immédiatement remédier à la cause de la défaillance par un atelier.

Rétracteurs de ceinture, systèmes d'airbags ⇨ 41, ⇨ 44.

**Désactivation d'airbag**

 s'allume en jaune.

Il s'allume pendant environ 60 secondes après avoir mis le contact. L'airbag de passager avant est activé.

 s'allume en jaune.

L'airbag de passager avant est désactivé ⇨ 50.

**⚠ Danger**

Risque de blessure mortelle pour un enfant placé dans un système de sécurité pour enfant quand le l'airbag pour passager avant est activé.

Risque de blessure mortelle pour un adulte quand le l'airbag pour passager avant est désactivé.

**Système de charge**

 s'allume en rouge.

S'allume lorsque le contact est mis et s'éteint peu après la mise en marche du moteur.

**S'il s'allume lorsque le moteur tourne**

S'arrêter, couper le moteur. La batterie de véhicule ne se charge pas. Le refroidissement du moteur peut être interrompu. L'unité de servofrein peut cesser de fonctionner. Prendre contact avec un atelier.

## Témoin de dysfonctionnement

 s'allume ou clignote en jaune.

S'allume lorsque le contact est mis et s'éteint peu après la mise en marche du moteur.

## S'il s'allume lorsque le moteur tourne

Défaillance dans le système d'épuration des gaz d'échappement. Les valeurs des gaz d'échappement autorisées peuvent être dépassées. Prendre immédiatement contact avec un atelier.

## Il clignote lorsque le moteur tourne

Défaillance pouvant endommager le catalyseur. Relâcher l'accélérateur jusqu'à ce que le témoin cesse de clignoter. Prendre immédiatement contact avec un atelier.

## Prochain entretien du véhicule

 s'allume en jaune.

De plus, un message d'avertissement est affiché sur le centre d'informations du conducteur.

Le véhicule a besoin d'un entretien.

Prendre contact avec un atelier.

Messages du véhicule ⇨ 110.

## Système de freinage et d'embrayage

 s'allume en rouge.

Le niveau de liquide de frein et d'embrayage est trop bas, lorsque le frein de stationnement manuel n'est pas serré ⇨ 214.

### Attention

S'arrêter. Interrompre immédiatement le trajet. Prendre contact avec un atelier.

S'allume lorsque le frein de stationnement manuel est serré et que le contact est mis ⇨ 164.

## Actionner la pédale

 s'allume ou clignote en jaune.

## Allumé

La pédale d'embrayage doit être enfoncée pour démarrer le moteur en mode Autostop. Système Stop/Start ⇨ 148.

## Clignotement

La pédale d'embrayage doit être enfoncée pour démarrer le moteur avec la clé ⇨ 17, ⇨ 147.

Sur certaines versions, l'affichage d'informations du conducteur présente un message demandant d'actionner la pédale d'embrayage ⇨ 110.

## Antiblocage de sécurité (ABS)

 s'allume en jaune.

Il s'allume pendant quelques secondes après avoir mis le contact. Le système est opérationnel dès que le témoin s'éteint.

Si le témoin ne s'éteint pas au bout de quelques secondes ou s'il s'allume en cours de route, l'ABS présente un

défaut. Le dispositif de freinage continue à fonctionner mais sans régulation ABS.

Antiblocage de sécurité ⇨ 163.

## Changement de rapport

Lorsqu'il est recommandé de passer au rapport de vitesse supérieure pour permettre d'effectuer des économies de carburant, ▲ est affiché avec le chiffre d'un rapport supérieur.

## Direction assistée

☉! s'allume en jaune.

## S'allume en cas de direction assistée désactivée

Dysfonctionnement de la direction assistée. Prendre contact avec un atelier.

## ☉! et ⚡ allumés simultanément

Le système de direction assistée doit être étalonné, étalonnage du système ⇨ 167.

## Avertissement de franchissement de ligne

☉ s'allume en vert ou clignote en jaune.

### S'allume en vert

Le système est sous tension et prêt à fonctionner.

### Clignote en jaune

Le système détecte un changement de file inattendu.

Avertissement de franchissement de ligne ⇨ 194.

## Aide au stationnement par ultrasons

P/▲ s'allume en jaune.

Défaillance dans le système

ou

Défaillance en raison de capteurs encrassés ou couverts de givre ou de neige

ou

Interférences dues à des sources d'ultrasons externes. Une fois ces sources d'interférences éliminées, le système fonctionne de nouveau correctement.

Faire remédier à la cause du problème par un atelier.

Aide au stationnement à ultrasons ⇨ 175.

## Electronic Stability Control désactivé

☉ OFF s'allume en jaune.

Le système est désactivé.

## Electronic Stability Control et système antipatinage

☉ clignote ou s'allume en jaune.

## Clignotement

Le système est enclenché activement. La puissance du moteur peut être réduite et le véhicule peut être légèrement freiné automatiquement.

## Allumé

Présence d'une défaillance dans le système. Un code ou message d'avertissement s'affiche sur le centre d'informations du conducteur. Il est possible de poursuivre la route. Le système n'est pas opérationnel. La stabilité de conduite peut toutefois être dégradée suivant l'état de la chaussée.

Faire remédier à la cause du problème par un atelier.

Electronic Stability Control ⇨ 166, système antipatinage ⇨ 165.

## Système antipatinage désactivé

 s'allume en jaune.

Le système est désactivé.

## Préchauffage

 s'allume en jaune.

Le préchauffage du moteur diesel est activé. Il s'enclenche uniquement lorsque la température extérieure est basse.

## Filtre à particules (pour diesel)

 s'allume ou clignote en jaune.

Le filtre à particules doit être nettoyé.

Continuer à conduire jusqu'à ce que  s'éteigne. Si possible, ne pas laisser le régime moteur descendre sous la barre des 2000 tr/min.

## Allumé

Le filtre à particules est rempli. Lancer le processus de nettoyage dès que possible.

## Clignotement

Le niveau maximum de remplissage du filtre a été atteint. Lancer immédiatement le processus de nettoyage pour éviter d'endommager le moteur.

Filtre à particules (pour diesel)  
⇨ 153, système Stop-Start ⇨ 148.

## Système de surveillance de la pression des pneus

 s'allume ou clignote en jaune.

## Allumé

Perte de pression des pneus. S'arrêter immédiatement et vérifier la pression de gonflage.

## Clignotement

Défaillance dans le système ou montage d'une roue sans capteur de pression (par exemple roue de secours). Après 60 - 90 secondes, le témoin s'allume en continu. Prendre contact avec un atelier.

Système de surveillance de la pression des pneus ⇨ 233.

## Pression d'huile moteur

 s'allume en rouge.

S'allume lorsque le contact est mis et s'éteint peu après la mise en marche du moteur.

## S'il s'allume lorsque le moteur tourne

### Avertissement

La lubrification du moteur peut être interrompue. Cela peut entraîner des dégâts au moteur et/ou un blocage des roues motrices.

1. Enfoncer l'embrayage.
2. Passer le levier sélecteur sur neutre.
3. Quitter le trafic le plus rapidement possible sans gêner les autres véhicules.
4. Couper le contact.

### ⚠ Attention

Quand le moteur est arrêté, il faut exercer des efforts plus importants pour freiner et manœuvrer le volant.

Au cours d'un Autostop, le servo-frein reste opérationnel.

Ne pas enlever la clé tant que le véhicule n'est pas à l'arrêt ; sinon, le verrouillage du volant pourrait s'engager de manière inattendue.

Vérifier le niveau d'huile avant de prendre contact avec un atelier  
 ⇨ 211.

## Niveau bas de carburant

🛢 s'allume ou clignote en jaune.

### Allumé

Le niveau dans le réservoir à carburant est trop bas.

### Clignotement

Réserve de carburant épuisée. Faire le plein immédiatement. Ne jamais rouler jusqu'à ce que le réservoir de carburant soit vide.

Faire le plein ⇨ 198.

Catalyseur ⇨ 154.

Purge d'air du circuit de gazole (diesel) ⇨ 216.

## Blocage de démarrage

🚫 clignote en jaune.

Défaillance dans le blocage du démarrage. Il est impossible de démarrer le moteur.

## Puissance réduite du moteur

🚦 s'allume en jaune.

La puissance du moteur est limitée. Prendre contact avec un atelier.

## Arrêt automatique

### Autostop actif

Ⓐ s'allume en rouge ou blanc.

Le moteur est en Autostop.

Système Stop/Start ⇨ 148.

## Éclairage extérieur

➤🚗 s'allume en vert.

Les feux extérieurs sont allumés  
 ⇨ 123.

## Feux de route

 s'allume en bleu.

Il s'allume quand les feux de route sont allumés ou en cas d'appel de phares ⇨ 125.

## Feux de route automatiques

 s'allume en vert.

Les feux de route automatiques sont activés ⇨ 126.

## Antibrouillard

 s'allume en vert.

Les phares antibrouillard sont allumés ⇨ 128.

## Feu antibrouillard arrière

 s'allume en jaune.

Le feu antibrouillard arrière est allumé ⇨ 129.

## Régulateur de vitesse

 s'allume en blanc ou en vert.

## S'allume en blanc

Le système est sous tension.

## S'allume en vert

Le régulateur de vitesse est activé.

Régulateur de vitesse ⇨ 168.

## Véhicule détecté à l'avant

 s'allume en vert.

Un véhicule est détecté en avant dans la même file.

Alerte de collision avant ⇨ 172.

## Limiteur de vitesse

L'activation du limiteur de vitesses est signalée par l'allumage du  sur le

centre d'informations du conducteur.

Régler la vitesse indiquée le long du symbole .

Limiteur de vitesse ⇨ 170.

## Assistant de détection des panneaux routiers

 affiche les panneaux routiers détectés sous forme d'un témoin.

Assistant de détection des panneaux routiers ⇨ 190.

## Porte ouverte

 allumé.

Une des portes ou le hayon est ouvert.

## Affichages d'information

### Centre d'informations du conducteur

Le centre d'informations du conducteur se trouve dans le combiné d'instruments.

En fonction de la version et de l'équipement, le centre d'informations du conducteur est disponible avec un affichage de mi-niveau ou de niveau supérieur.

Les boutons sur la manette des clignotants permettent de sélectionner les menus suivants sur le centre d'informations du conducteur :

- informations et réglages du véhicule
- information sur le trajet/carburant
- l'information sur l'économie

Les indications suivantes s'affichent au besoin :

- messages d'avertissement ↗ 110
- indication de rapport de vitesse ↗ 99
- indication du mode d'entraînement ↗ 154, ↗ 159
- avertissement de pression des pneus ↗ 233
- indication de rappel de ceinture de sécurité ↗ 96
- indication d'autostop ↗ 148
- informations sur le service ↗ 98

### Affichage de mi-niveau



Les principaux menus sont :



- informations sur le trajet/carburant, voir une description ci-dessous
- informations sur le véhicule, voir une description ci-dessous

Certaines des fonctions affichées peuvent être différentes selon que le véhicule est en mouvement (conduit) ou immobile. Certaines fonctions sont uniquement disponibles lorsque le véhicule est en train d'être conduit.

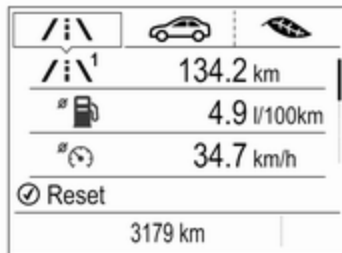
## Affichage de niveau supérieur



Les principaux menus sont :

- menu d'informations sur le trajet/carburant affichées par /i\, voir une description ci-dessous
- menu d'informations sur le véhicule affichées par , voir une description ci-dessous
- menu d'informations sur le mode Eco affichées par , voir une description ci-dessous

## Remarque

Certains systèmes prennent le pas sur les onglets du menu principal. L'onglet actuellement actif est matérialisé par une petite flèche.

Certaines des fonctions affichées peuvent être différentes selon que le véhicule est en mouvement (conduit) ou immobile. Certaines fonctions sont uniquement disponibles lorsque le véhicule est en train d'être conduit.

## Sélection des menus et des fonctions

Les menus et les fonctions peuvent être sélectionnés via les boutons sur la manette des clignotants.



Appuyer sur **MENU** pour naviguer entre les menus principaux ou pour revenir au niveau de menu directement supérieur à partir d'un sous-menu.

Faire tourner la molette de réglage pour sélectionner un sous-menu du menu principal ou sélectionner une valeur numérique.

Appuyer sur le bouton **SET/CLR** pour sélectionner et confirmer une fonction.

Les messages de véhicule et de service sont affichés sur le centre d'informations du conducteur en cas de besoin. Confirmer les messages en appuyant sur **SET/CLR**. Messages du véhicule ↗ 110.

## Menu d'information sur le trajet/le carburant /i\

Les pages possibles sont :

- vitesse numérique du véhicule
- compteur kilométrique journalier
- consommation de carburant moyenne
- vitesse moyenne du véhicule

- consommation de carburant instantanée
- autonomie en carburant
- autonomie en carburant, version GPL
- chronomètre
- la température extérieure

La sélection et l'indication peuvent varier entre les affichages de mi-niveau et de niveau supérieur.

### **Vitesse numérique du véhicule**

Affichage numérique de la vitesse instantanée.

### **Compteur kilométrique journalier**

Le compteur kilométrique journalier affiche la distance actuelle depuis une réinitialisation.

Le compteur kilométrique journalier affiche jusqu'à 9 999 km, puis revient à 0.

Tourner la molette de réglage pour choisir entre le compteur kilométrique journalier 1 et 2 de l'affichage de niveau supérieur.

Lorsque cette page est affichée, appuyer quelques secondes sur **SET/CLR** pour réinitialiser.

Les informations sur le trajet 1 et 2 peuvent être réinitialisées séparément avec l'affichage respectif actif.

### **Consommation de carburant moyenne**

Affichage de la consommation moyenne. La mesure peut être réinitialisée à tout moment et démarrée avec une valeur par défaut.

Lorsque cette page est affichée, appuyer quelques secondes sur **SET/CLR** pour réinitialiser.

Les informations sur le trajet 1 et 2 peuvent être réinitialisées séparément avec l'affichage respectif actif.

Sur les véhicules dotés d'un moteur GPL : La consommation moyenne est indiquée pour le mode actuellement sélectionné, GPL ou essence.

### **Vitesse moyenne du véhicule**

Affichage de la vitesse moyenne. La mesure peut être redémarrée à tout moment.

Lorsque cette page est affichée, appuyer quelques secondes sur **SET/CLR** pour réinitialiser.

Les informations sur le trajet 1 et 2 peuvent être réinitialisées séparément avec l'affichage respectif actif.

### **Consommation de carburant instantanée**

Affichage de la consommation instantanée.

Sur les véhicules dotés d'un moteur GPL : La consommation instantanée est indiquée pour le mode actuellement sélectionné, GPL ou essence.

### **Autonomie en carburant**

L'autonomie est calculée à partir du niveau du réservoir et de la consommation actuelle. L'affichage donne des valeurs moyennes.

Après avoir rajouté du carburant, l'autonomie est automatiquement mise à jour après un bref instant.

Lorsque le niveau de carburant du réservoir est bas, un message s'affiche à l'écran et le témoin  de la jauge à carburant s'allume.

Lorsque le réservoir doit être rempli immédiatement, un message d'avertissement s'affiche et reste affiché à l'écran. En outre le témoin  clignote dans la jauge à carburant ⇨ 101.

### Autonomie en carburant, version GPL



Affichage de l'autonomie approximative en carburant pour chaque réservoir de carburant (GPL et essence). Un niveau bas de carburant dans un des réservoirs est indiqué par **FAIBLE** dans la section correspondante.

### Chronomètre

Pour démarrer ou arrêter le chronomètre, appuyer sur **SET/CLR**. Pour réinitialiser, appuyer sur **SET/CLR** pendant quelques secondes.

### Température extérieure

Affichage de la température extérieure actuelle.

### Menu d'information du véhicule

Les pages possibles sont :

- unité
- avertissement de vitesse
- indication de durée de vie avant vidange restante de l'huile moteur
- pression des pneus
- charge des pneus
- la température extérieure
- distance de suivi
- assistant de détection des panneaux routiers
- langue

La sélection et l'indication peuvent varier entre les affichages de mi-niveau et de niveau supérieur.

### Unité

Appuyer sur le bouton **SET/CLR** lorsque la page s'affiche. Sélectionner les mesures impériales (unité 1) ou métriques (unité 3) en tournant la molette de réglage. Appuyer sur **SET/CLR** pour régler l'unité de mesure.

### Avertissement de vitesse

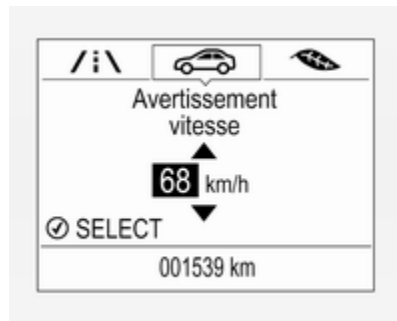

L'avertissement d'excès de vitesse avertit le conducteur lorsqu'une vitesse définie est dépassée.

Pour régler l'avertissement d'excès de vitesse, appuyer sur **SET/CLR** pendant que la page est affichée. Tourner la molette de réglage pour sélectionner la valeur. Appuyer sur **SET/CLR** pour régler la vitesse.

Si la limite de vitesse sélectionnée est dépassée, un signal sonore retentit. Une fois la vitesse réglée, cette fonction peut être désactivée en appuyant sur **SET/CLR** pendant l'affichage de cette page.

#### Durée de vie de l'huile restante

Indique une estimation de la durée de vie utile de l'huile. Le chiffre en pourcentage correspond à la durée de vie avant vidange restante actuelle de l'huile et indique quand l'huile moteur et le filtre doivent être changés ↗ 91.

#### Pression des pneus

Les pressions de tous les pneus s'affichent sur cette page pendant la conduite ↗ 233.

#### Charge de pneus

La catégorie de pression des pneus selon la pression réelle de gonflage des pneus peut être sélectionnée ↗ 233.

#### Température extérieure

Affichage de la température extérieure actuelle.

#### Distance de suivi

Affiche la distance en secondes par rapport au précédent véhicule en mouvement ↗ 174.

#### Assistant de détection des panneaux routiers

Affiche les panneaux routiers détectés sur un tronçon de route actuel ↗ 190.

#### Langue

Sélectionner la langue préférée comme langue d'affichage.

#### Menu d'informations Eco

Les pages possibles sont :

- tendance d'économie
- index d'économie
- consommateurs supérieurs

#### Tendance d'économie

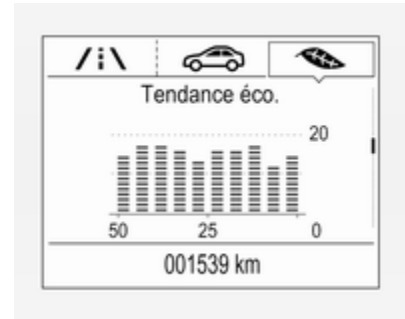

Affiche le changement de la consommation moyenne sur une distance de 50 km. Les segments remplis affichent la consommation en étapes de 5 km et affiche l'effet de la topographie ou du comportement de la conduite sur la consommation de carburant.

Le graphe peut être réinitialisé grâce à un appui sur **SET/CLR**.

### Index d'économie

La consommation actuelle de carburant est indiquée sur une échelle économique. Pour une conduite économique, adapter le style de conduite de manière à garder les segments remplis dans la zone Eco. Plus de segments sont remplis et plus la consommation de carburant est élevée.

La valeur de la consommation moyenne est également affichée.

### Consommateurs supérieurs

La liste des consommateurs de confort les plus importants actuellement activés est affichée par ordre décroissant. L'économie de carburant pouvant être potentiellement réalisée est indiquée.

Dans des conditions de conduite sporadiques, le moteur va activer automatiquement la lunette arrière chauffante pour augmenter la charge du moteur. Dans ce cas, la lunette arrière chauffante est indiquée

comme l'un des consommateurs les plus importants, sans être activée par le conducteur.

### Affichage d'informations en couleur

Selon sa configuration, le véhicule possède un affichage d'informations en couleur avec fonctionnalité tactile.

L'affichage d'informations en couleur avec fonctionnalité tactile indique, en couleur :

- l'heure ⇨ 83
- la température extérieure ⇨ 82
- la date ⇨ 83
- indication caméra arrière ⇨ 188
- les instructions de l'aide au stationnement et du système avancé d'assistance au stationnement ⇨ 175
- les réglages de climatisation électronique ⇨ 138
- Infotainment System, voir la description dans le manuel de l'Infotainment System
- les messages du système

- les messages du véhicule ⇨ 110
- les réglages de personnalisation du véhicule ⇨ 114

Le type des informations et leur affichage dépendent des réglages effectués.

### Sélection des menus et des réglages

Les menus et réglages peuvent être sélectionnés via l'écran tactile.





Appuyer sur  pour allumer l'écran.

Appuyer sur  pour afficher la page d'accueil.

Toucher l'icône d'affichage du menu voulu avec le doigt.

Toucher une icône correspondante pour confirmer une sélection.

Toucher  pour revenir au niveau supérieur de menu suivant.

Appuyer sur  pour retourner à la page d'accueil.

Pour de plus amples informations, consulter le guide de l'Infotainment.





Personnalisation du véhicule  114.

## Affichage graphique des informations

Selon sa configuration, le véhicule possède un affichage graphique des informations.



L'affichage d'informations graphique indique :

- l'heure  83
- la température extérieure  82
- la date  83
- les réglages de climatisation électronique  138
- Infotainment System, voir la description dans le manuel de l'Infotainment System
- les réglages de personnalisation du véhicule  114

## Sélection des menus et des réglages

Les menus et réglages sont accessibles via l'affichage.

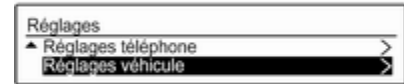

Appuyer sur **CONFIG** : La page de menu **Réglages** s'affiche.

Tourner le bouton **MENU-TUNE** pour sélectionner un réglage ou une valeur.

Appuyer sur le bouton **MENU-TUNE** pour confirmer un réglage ou une valeur.

Appuyer sur **BACK** pour quitter un menu ou un réglage sans modification ou pour supprimer le dernier caractère d'une séquence. Appuyer sur le bouton pendant quelques secondes pour effacer l'ensemble de la saisie.

Pour quitter le menu **Réglages**, appuyer sur **BACK** par étapes ou appuyer sur **CONFIG** après avoir confirmé les modifications.

Personnalisation du véhicule ⇨ 114.

Réglages mémorisés ⇨ 23.

### Messages du véhicule

Les messages sont principalement affichés dans le centre d'informations du conducteur ; dans certains cas, ils s'accompagnent d'un avertissement et d'un signal sonore.



Enfoncer le bouton **SET/CLR**, **MENU** ou tourner la molette de réglage pour confirmer un message.

### Messages du véhicule sur un affichage de mi-niveau



Les messages du véhicule sont affichés sous forme de codes chiffrés.

#### N° Message du véhicule

- 1 Remplacer l'huile moteur
- 3 Niveau de liquide de refroidissement trop bas
- 4 Climatisation arrêtée
- 5 Volant bloqué
- 7 Tourner le volant, couper le contact puis le remettre

**N° Message du véhicule**

- 9 Tourner le volant, redémarrer le moteur
- 12 Véhicule surchargé
- 13 Surchauffe du compresseur
- 15 Défaillance du troisième feu stop
- 16 Défaillance de feu stop
- 17 Dysfonctionnement de réglage des phares
- 18 Défaillance du feu de croisement gauche
- 19 Défaillance du feu antibrouillard arrière
- 20 Défaillance du feu de croisement droit
- 21 Défaillance du feu de position gauche
- 22 Défaillance du feu de position droit
- 23 Défaillance du feu de recul

**N° Message du véhicule**

- 24 Défaillance de l'éclairage de plaque
- 25 Défaillance du clignotant avant gauche
- 26 Défaillance du clignotant arrière gauche
- 27 Défaillance du clignotant avant droit
- 28 Défaillance du clignotant arrière droit
- 29 Vérifier les feux stop de la remorque
- 30 Vérifier le feu de recul de la remorque
- 31 Vérifier le clignotant gauche de la remorque
- 32 Vérifier le clignotant droit de la remorque
- 33 Vérifier le feu antibrouillard arrière de la remorque

**N° Message du véhicule**

- 34 Vérifier les feux arrière de la remorque
- 35 Remplacer la pile de la télécommande radio
- 48 Nettoyer le détecteur de zone d'angle mort
- 49 Avertissement de franchissement de ligne non disponible
- 53 Serrer le bouchon de remplissage de carburant
- 54 Eau dans le filtre à gazole (diesel)
- 55 Le filtre à particules est plein  
⇨ 153
- 56 Déséquilibre des pressions de gonflage sur l'essieu avant
- 57 Déséquilibre des pressions de gonflage sur l'essieu arrière
- 58 Pneus sans capteur TPMS détectés

### **N° Message du véhicule**

---

- 59 Ouvrir puis fermer la vitre du conducteur
- 60 Ouvrir puis fermer la vitre du passager avant
- 65 Tentative de vol
- 66 Maintenance de l'alarme antivol
- 67 Maintenance du blocage de direction
- 68 Maintenance de la direction assistée
- 75 Maintenance de la climatisation
- 76 Entretenir le détecteur de zone d'angle mort
- 79 Appoint d'huile moteur
- 81 Maintenance de la transmission
- 82 Changer prochainement l'huile moteur
- 84 Puissance du moteur réduite
- 89 Entretien du véhicule sous peu

### **N° Message du véhicule**

---

- 90 Service d'assistance au freinage
- 94 Passer à la position de stationnement avant de quitter le véhicule
- 95 Maintenance d'airbag
- 128 Capot ouvert
- 134 Défaillance de l'aide au stationnement, nettoyer le pare-chocs
- 136 Entretien de l'aide au stationnement
- 145 Vérifier le niveau bas de liquide de lave-glace
- 151 Enfoncer l'embrayage pour démarrer
- 174 Batterie du véhicule faible
- 258 Aide au stationnement désactivée

### **Messages du véhicule sur un affichage de niveau supérieur**

Les messages du véhicule sont affichés sous forme de textes. Suivre les instructions données dans les messages.

### **Messages du véhicule sur l'affichage d'informations couleurs**

Certains messages importants apparaissent en outre dans l'affichage d'informations en couleur. Certains messages apparaissent simplement pendant quelques secondes.

### **Signaux sonores**

#### **Lors du démarrage du moteur ou en roulant**

Un seul signal sonore sera émis à la fois.

Le signal sonore indiquant des ceintures de sécurité déboutées aura la priorité sur tout autre signal sonore.

- en cas de ceinture de sécurité non bouclée ;
- si une porte ou le hayon n'est pas correctement fermé lors du démarrage ;
- si une vitesse donnée est dépassée alors que le frein de stationnement est serré ;
- si une vitesse programmée est dépassée ;
- si un message d'avertissement apparaît dans le centre d'informations du conducteur ou l'affichage d'informations ;
- si l'aide au stationnement détecte un objet ;
- si un changement de file inattendu se produit ;
- si la marche arrière est engagée et le support arrière est déployé ;
- si le filtre à particules pour diesel a atteint son niveau de remplissage maximal.

### **Quand le véhicule est à l'arrêt et/ou que la porte du conducteur est ouverte**

- Avec l'éclairage extérieur allumé.

### **Pendant un Autostop**

- Lorsque la porte du conducteur est ouverte.

## **Tension de pile**

### **Affichage de niveau supérieur**

Lorsque la tension de la batterie du véhicule est faible, un message d'avertissement s'affiche sur le centre d'informations du conducteur.

### **Affichage de mi-niveau**

Lorsque la tension de la batterie du véhicule est faible, un code d'avertissement 174 s'affiche sur le centre d'informations du conducteur.

1. Arrêter immédiatement tout consommateur électrique qui n'est pas nécessaire à la sécurité de la conduite du véhicule, le chauffage de siège, le pare-brise

chauffant et la lunette arrière chauffante par exemple, ou tout autre consommateur électrique.

2. Charger la batterie du véhicule en conduisant continuellement pendant un certain temps ou en utilisant un chargeur de batterie.

Le message d'avertissement ou le code d'avertissement s'effaceront une fois que le moteur a été démarré deux fois consécutivement sans chute de tension.

Si la batterie du véhicule ne peut pas être rechargée, faire remédier à la cause du problème par un atelier.

## Personnalisation du véhicule

Le comportement du véhicule peut être personnalisé en modifiant les réglages dans l'affichage d'informations.

Certains réglages spécifiques à différents conducteurs peuvent être mémorisés individuellement dans chacune des clés du véhicule. Réglages mémorisés ↗ 23.

Selon l'équipement du véhicule et la législation spécifique de certains pays, certaines des fonctions décrites peuvent ne pas être disponibles.

Certaines fonctions sont uniquement affichées ou activées quand le moteur tourne.

### Paramétrages personnels

#### Affichage d'informations graphique

Appuyer sur **CONFIG** pour afficher le menu Réglages.

Tourner la commande **MENU-TUNE** jusqu'au menu de configuration désiré et appuyer sur **MENU-TUNE**.



Sélectionner **Paramètres**, puis **Réglages véhicule**.

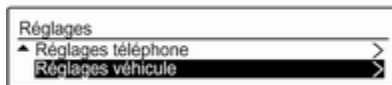

#### Réglages véhicule

- **Qualité air et climatisation**

**Vitesse auto. ventilateur** : modifie le débit d'air de la commande de climatisation dans l'habitacle, en mode automatique.

**Désembuage arrière auto.** : active automatiquement le chauffage de la lunette arrière.

- **Réglages confort**

**Vol. avertissemnt sonore** : change le volume des signaux sonores.

**Personnalis. par conducteur** : active ou désactive la fonction de personnalisation.

**Essuie-glace arr. mar arrière** :

Active ou désactive la mise en marche automatique de l'essuie-glace arrière quand la marche arrière est engagée.

- **Aide stationnement/détection colli.**

**Aide au stationnement** : active ou désactive l'aide au stationnement par ultrasons. L'activation peut être sélectionnée avec ou sans attelage de remorque fixé.

**Alerte angle mort de côté** :

change les réglages pour le système d'alerte d'angle mort latéral.

- **Éclairage véhicule**

**Éclair. phares en déverrouill.** :

Active ou désactive l'éclairage pour entrer dans le véhicule.

**Éclair. après sortie véhicule :**

Active ou désactive l'éclairage pour quitter le véhicule et modifie sa durée.

- **Réglages verrouillages élec. portes**

**Verrouillage auto portes :** active ou désactive la fonction de verrouillage automatique des portes après la mise en marche du moteur.

**Antiverr. avec porte ouverte :** active ou désactive la fonction de verrouillage quand l'une des portes est ouverte.

**Verrouillage portes tempo. :** active ou désactive la fonction de verrouillage temporisé des portes. Cette option de menu est affichée lorsque **Antiverr. avec porte ouverte** est désactivé. Verrouillage central ↗ 23.

- **Téléverr./télédéverr. télé démarrage**

**Retour info télédéverrouill. :**

Active ou désactive la confirmation du verrouillage par les feux de détresse pendant le déverrouillage.

**Déverr. porte clé passive :** modifie la configuration du déverrouillage de la porte conducteur uniquement ou de tout le véhicule.

**Reverrouillage auto. portes :** active ou désactive la fonction de déverrouillage automatique après déverrouillage sans ouverture du véhicule.

- **Restaurer réglages par défaut :**  
Réinitialise tous les réglages à leur valeur par défaut.

### Paramétrages personnels

#### Affichage d'informations couleurs

Appuyer sur , sélectionner **Paramètres** puis **Véhicule** sur l'écran tactile.



Dans les sous-menus correspondants, il est possible de changer les réglages suivants :

#### Véhicule

- **Climatisation et qualité de l'air**

**Vitesse max automatique de soufflante :** modifie le débit d'air de la commande de climatisation dans l'habitacle, en mode automatique.

#### Sièges chauffants

**automatiques :** active automatiquement le chauffage des sièges.

**Désembuage automatique** : contribue à désembuer le pare-brise en sélectionnant automatiquement les réglages nécessaires et le mode de climatisation automatique.

#### **Désembuage arrière**

**automatique** : active automatiquement la lunette arrière chauffante.

- **Systèmes de détection/collision**

**Alerte de collision frontale** : active ou désactive l'alerte de collision avant.

**Préparation automatique à la collision** : active ou désactive la fonction de frein automatique du véhicule en cas de danger de collision imminent. Ce qui suit est sélectionnable : le système prend en charge la commande de frein, l'avertissement par signaux sonores uniquement ou est totalement désactivé.

**Système anticollision avant** : modifie les réglages de l'alerte de collision avant.

**Aide au stationnement** : active ou désactive l'aide au stationnement par ultrasons. L'activation peut être sélectionnée avec ou sans attelage de remorque fixé.

**Info "Libre circulation"** : active ou désactive le rappel de conduite lorsque le régulateur de vitesse adaptatif maintient le véhicule à l'arrêt.

**Alerte d'angle mort** : active ou désactive l'alerte de zone aveugle latérale.

- **Confort et commodité**

**Rappel automatique de mémoire** : modifie les paramètres de rappel des réglages mémorisés pour le réglage des sièges.

**Siège conducteur facilitant la sortie** : active ou désactive la fonction Sortie facile de siège électrique.

**Volume du carillon** : change le volume des signaux sonores.

**Personnalisation par conducteur** : active ou désactive la fonction de personnalisation.

**Essuie-glace cdé par capteur pluie** : active ou désactive le balayage automatique au moyen du détecteur de pluie.

**Essuie-glace auto. mrch arriè.** : active ou désactive la mise en marche automatique de l'essuie-glace arrière quand la marche arrière est engagée.

- **Éclairage**

**Feux de localisateur du véhicule** : active ou désactive l'éclairage pour entrer dans le véhicule.

**Éclairage pour quitter le véhicule** : active ou désactive l'éclairage pour quitter le véhicule et modifie sa durée.

**Circulation à gauche ou à droite** : change entre l'éclairage du côté gauche ou du côté droit.

**Éclairage directionnel adaptatif** : change les réglages des fonctions des phares à DEL.

- **Serrures électriques de porte**

**Antiverrouillage de porte déverrouillée** : active ou désactive la fonction de verrouillage

quand l'une des portes est ouverte.

**Verrouillage automatique de porte** : active ou désactive la fonction de verrouillage automatique des portes après la mise en marche du moteur.

**Verrouillage retardé des portes** : active ou désactive la fonction de verrouillage temporisé des portes. Cette fonction retarde le verrouillage effectif des portes jusqu'à ce que toutes les portes soient fermées.

- **Verr. à distance et démarrage**

**Indicat. lumin. déverrouill. à dist.** : active ou désactive la confirmation du verrouillage par les feux de détresse pendant le déverrouillage.

**Confirmation verrouillage à distance** : change le type d'information en retour lors du verrouillage du véhicule.

**Déverrouill. à dist. des portes** : modifie la configuration du déverrouillage de la porte conducteur

uniquement ou de tout le véhicule.

**Verrouill. à dist. des portes déverrouill.** : active ou désactive la fonction de déverrouillage automatique après déverrouillage sans ouverture du véhicule.

**Fonct. télécom. des vitres** : active ou désactive le fonctionnement des lève-vitres électriques avec la télécommande.

**Déverrouillage passif des portes** : Modifie la configuration du déverrouillage de la porte conducteur uniquement ou de tout le véhicule.

**Verrouillage de porte passif** : active ou désactive la fonction de verrouillage passif. Cette fonction verrouille automatiquement le véhicule au bout de quelques secondes si toutes les portes sont fermées et si une clé électronique a été retirée du véhicule.

**Alerte: télécom. à l'intér. du vhic** : active ou désactive la sonnerie d'avertissement lorsque la clé électronique reste dans le véhicule.

## Service de télématique

### OnStar

OnStar est un assistant personnel de connectivité et de service avec un point d'accès Wi-Fi intégré. Le service OnStar est disponible 24 heures sur 24, sept jours sur sept.

#### Remarque

OnStar n'est pas disponible sur tous les marchés. Pour de plus amples informations, consulter l'atelier.

#### Remarque

Pour qu'elle soit disponible et opérationnelle, OnStar nécessite d'un abonnement OnStar valide et un bon fonctionnement des circuits électriques du véhicule, des services mobiles et de la liaison aux satellites GPS.

Pour activer les services OnStar et configurer un compte, appuyer sur  et parler à un conseiller.

Selon l'équipement du véhicule, les services suivants sont disponibles :

- Services d'urgence et assistance en cas de panne du véhicule
- Point d'accès Wi-Fi
- Application smartphone
- Commande à distance, par ex. localisation du véhicule, activation de l'avertisseur sonore et des éclairages, commande du système de verrouillage central
- Assistance en cas de vol de véhicule
- Diagnostics du véhicule
- Téléchargement d'itinéraire

### Remarque

Le module OnStar du véhicule est désactivé après dix jours dans cycle d'allumage. Les fonctions nécessitant une connexion de données seront de nouveau disponibles après la mise du contact.

### Boutons OnStar



### Bouton Privé

Appuyer et maintenir enfoncé  jusqu'à entendre un message pour activer ou désactiver la transmission de la localisation du véhicule.

Appuyer sur  pour répondre à un appel ou terminer un appel à un conseiller.

Appuyer sur  pour accéder aux réglages Wi-Fi.

### Bouton de Services

Appuyer sur  pour établir une connexion avec un conseiller.

### Bouton SOS

Appuyer sur  pour établir une connexion d'urgence prioritaire avec un conseiller spécialement formé aux urgences.

### LED d'état

Vert : Le système est prêt avec la transmission activée de la localisation de véhicule.

Vert clignotant : Le système est en cours d'appel.

Rouge : Un problème est survenu.

Éteint : Le système est prêt avec la transmission désactivée de la localisation de véhicule ou le système est en mode d'attente.

Rouge / vert clignotant pendant un court instant : La transmission de la localisation de véhicule a été désactivée.

## Services OnStar

### Services généraux

Si vous avez besoin d'informations sur, par exemple, les heures d'ouverture, les points d'intérêt et les destinations ou si de l'aide est nécessaire, par exemple, en cas de panne du véhicule, crevaison ou réservoir de carburant vide, appuyer sur  pour établir une connexion avec un conseiller.

### Services d'urgence

En cas d'urgence, appuyer sur  et parler à un conseiller. Le conseiller contacte ensuite les fournisseurs de services d'urgence ou d'assistance et les dirige vers votre véhicule.

En cas d'accident avec activation des airbags ou des tendeurs de courroie, un appel d'urgence automatique est établi. Le conseiller est immédiatement connecté à votre véhicule pour lui permettre de voir si une aide est nécessaire.

### Point d'accès Wi-Fi

Le point d'accès Wi-Fi du véhicule fournit une connectivité Internet avec un débit maximum de 4G/LTE.

#### Remarque

La fonction de point d'accès Wi-Fi n'est pas disponible sur tous les marchés.

Il est possible de connecter jusqu'à sept périphériques.

Pour connecter un périphérique mobile au point d'accès Wi-Fi :

1. Appuyer sur , puis sélectionner les paramètres Wi-Fi sur l'affichage d'informations. Les paramètres affichés comprennent le nom du point d'accès Wi-Fi (SSID), le mot de passe et le type de connexion.
2. Démarrer une recherche par le réseau Wi-Fi sur votre périphérique mobile.
3. Sélectionner le point d'accès de votre véhicule (SSID) lorsqu'il est répertorié.
4. Lorsque vous y êtes invité, saisissez le mot de passe sur votre périphérique mobile.

### Remarque

Pour modifier le SSID ou le mot de passe, appuyer sur  et parler à un conseiller ou se connecter au compte.

Pour désactiver la fonctionnalité du point d'accès Wi-Fi, appuyer sur  pour appeler un conseiller.

### Appli pour smartphone

Avec l'appli myOpel pour smartphone, certaines fonctions du véhicule peuvent être activées à distance.

Les fonctions suivantes sont disponibles :

- Verrouiller ou déverrouiller le véhicule.
- Actionner l'avertisseur sonore ou les feux clignotants.
- Vérifier le niveau de carburant, la durée de vie avant vidange et la pression des pneus (uniquement avec le système de surveillance de la pression des pneus).

- Envoyer une destination de navigation au véhicule, s'il est équipé d'un système de navigation intégré.
- Localiser le véhicule sur une carte.
- Gérer les paramètres Wi-Fi.

Pour opérer ces fonctions, télécharger l'application sur App Store® ou Google Play™ Store.

### Télécommande

Il est également possible d'utiliser n'importe quel téléphone pour appeler un conseiller qui pourra actionner à distance des fonctions spécifiques du véhicule. Rechercher le numéro de téléphone OnStar correspondant sur notre site Internet spécifique du pays.

Les fonctions suivantes sont disponibles :

- Verrouiller ou déverrouiller le véhicule.
- Fournir des informations sur la localisation du véhicule.
- Actionner l'avertisseur sonore ou les feux clignotants.

### Assistance en cas de vol de véhicule

Si le véhicule est volé, signaler le vol aux autorités et demander une assistance OnStar en cas de vol du véhicule. Utiliser n'importe quel téléphone pour appeler un conseiller. Rechercher le numéro de téléphone OnStar correspondant sur notre site Internet spécifique du pays.

OnStar peut aider à localiser et à récupérer le véhicule.

### Alerte en cas de vol

Lorsque l'alarme antivol est déclenchée, une notification est envoyée à OnStar. Vous êtes ensuite informé de cet événement par un message texte ou par courriel.

### Empêcher le redémarrage

En envoyant des signaux à distance, OnStar peut empêcher le redémarrage du véhicule une fois qu'il a été arrêté.

### Diagnostics à la demande

À tout moment, par exemple si le véhicule affiche un message de véhicule, appuyer sur  pour contacter un conseiller et lui demander d'effectuer un contrôle de diagnostic en

temps réel pour déterminer directement le problème. En fonction des résultats, le conseiller pourra fournir une assistance supplémentaire.

### Rapport de diagnostic

Le véhicule transmet automatiquement des données de diagnostic à OnStar qui vous envoie un rapport mensuel par courriel, ainsi qu'à l'atelier de votre choix.

### Remarque

La fonction de notification à l'atelier peut être désactivée dans votre compte.

Le rapport contient l'état des principaux systèmes de fonctionnement du véhicule, comme le moteur, la boîte de vitesses, les airbags, l'ABS et d'autres systèmes importants. Il fournit également des informations sur les éléments de maintenance possible et la pression des pneus (uniquement avec le système de surveillance de la pression des pneus).

Pour regarder les informations plus en détails, sélectionnez le lien dans le courrier et connectez-vous à votre compte.

### Téléchargement d'itinéraire

Une destination désirée peut être téléchargée directement sur le système de navigation.

Appuyer sur  pour appeler un conseiller et décrire la destination ou le point d'intérêt.

Le conseiller peut rechercher une adresse ou un point d'intérêt et envoyer directement la destination sur le système de navigation intégré.

### Paramètres OnStar

#### Numéro d'identification personnel (NIP) OnStar

Pour avoir un accès total à tous les services OnStar, un NIP à quatre chiffres est requis. Le NIP doit être personnalisé lors de la première conversation avec un conseiller.

Pour modifier le NIP, appuyer sur  pour appeler un conseiller.

### Données du compte

Un abonné OnStar possède un compte dans lequel toutes les données sont enregistrées. Pour demander une modification des informations du compte, appuyer sur  et parler à un conseiller ou se connecter au compte.

Si le service OnStar est utilisé sur un autre véhicule, appuyer sur  et demander que le compte soit transféré sur le nouveau véhicule.

#### Remarque

Dans tous les cas, si le véhicule est mis au rebut, vendu ou transféré d'une quelconque manière, veuillez signaler immédiatement les modifications à OnStar et mettre fin au service OnStar pour ce véhicule.

### Localisation de véhicule

La localisation du véhicule est transmise à OnStar lorsqu'un service est demandé ou déclenché. Un message sur l'affichage d'informations informe sur cette transmission.

Pour activer ou désactiver la transmission de la localisation du véhicule, appuyer sur  et le maintenir enfoncé jusqu'à entendre un message audio.

La désactivation est indiquée par le témoin d'état clignotant rouge et vert pendant un court instant et à chaque démarrage du véhicule.

#### Remarque

Si la transmission de l'emplacement du véhicule est désactivée, certains services ne seront plus disponibles.

#### Remarque

OnStar conserve toujours une connaissance de l'emplacement du véhicule en cas d'urgence.

Recherchez la politique de confidentialité dans votre compte.

### Mises à jour du logiciel

OnStar peut effectuer des mises à jour de logiciel à distance sans préavis ou consentement. Ces mises à jour sont destinées à renforcer ou à maintenir la sécurité ou le fonctionnement du véhicule.

Ces mises à jour peuvent concerner des problèmes de confidentialité. Recherchez la politique de confidentialité dans votre compte.

## Éclairage

<b>Feux extérieurs</b> .....	<b>123</b>
Commutateur d'éclairage .....	123
Commande automatique des feux .....	124
Feux de route .....	125
Appel de phares .....	125
Réglage de la portée des phares .....	125
Phares pour conduite à l'étranger .....	125
Feux de jour .....	126
Système d'éclairage au Xénon .....	126
Feux de détresse .....	128
Clignotants de changement de direction et de file .....	128
Phares antibrouillard .....	128
Feu antibrouillard arrière .....	129
Feux de stationnement .....	129
Feux de recul .....	129
Lentilles de feu embuées .....	129
<b>Éclairage intérieur</b> .....	<b>130</b>
Commande d'éclairage du tableau de bord .....	130
Lampes de lecture .....	131

<b>Fonctions spéciales d'éclairage</b> .	<b>132</b>
Éclairage pour entrer dans le véhicule .....	132
Éclairage pour quitter le véhicule .....	132
Protection contre la décharge de la batterie .....	133

## Feux extérieurs

### Commutateur d'éclairage



Tourner le commutateur d'éclairage :

- O** : Éclairage éteint
- P** : Feux de position
- D** : Phares

Témoin **P** 101.

## Commutateur d'éclairage avec commande automatique des feux



Tourner le commutateur d'éclairage :

**AUTO** : Commande d'éclairage extérieur : les phares s'allument et s'éteignent automatiquement en fonction des conditions de luminosité extérieures



 : Activation ou désactivation de la commande automatique des feux. Le commutateur revient sur **AUTO**

 : Feux de position

 : Phares

Un message d'état sur le centre d'informations du conducteur indique l'état actuel de la commande automatique des feux.

En mettant le contact, la commande automatique des feux est active.

Lorsque les phares sont allumés,  s'allume. Témoin  101.

### Feux arrière

Les feux arrière sont allumés simultanément avec les phares et les feux de position.

## Commande automatique des feux



Quand la fonction de commande automatique des feux est activée et que le moteur tourne, le système bascule automatiquement entre les feux de jour et les phares en fonction des conditions d'éclairage et de l'information communiquée par le système de détecteur de pluie.

Feux de jour  126.

### Allumage automatique des phares

En cas de mauvaises conditions d'éclairage, les phares s'allument automatiquement.

De plus, les phares sont allumés si les essuie-glaces de pare-brise ont effectué plusieurs battements.

### Détection de tunnel

Quand le véhicule pénètre dans un tunnel, les phares sont allumés immédiatement.

## Feux de route

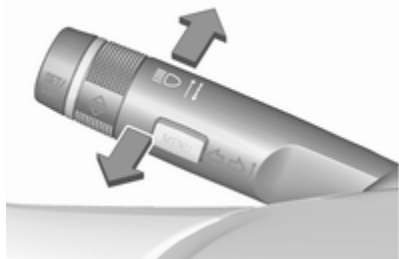

Passage des feux de croisement aux feux de route : pousser la manette vers l'avant.

Retour aux feux de croisement : pousser de nouveau la manette vers l'avant ou la tirer vers le volant.

Feux de route automatiques ⇨ 126.

## Appel de phares

Actionner l'appel de phares : tirer la manette vers le volant.

## Réglage de la portée des phares

### Réglage manuel de la portée des phares



Pour adapter la portée des phares en fonction du chargement du véhicule afin d'éviter l'éblouissement : tourner la molette dans la position désirée.

- 0 : Sièges avant occupés
- 1 : Tous les sièges occupés
- 2 : Tous les sièges occupés et charge dans le coffre
- 3 : Siège du conducteur occupé et coffre chargé

## Phares pour conduite à l'étranger

Les phares asymétriques assurent une meilleure vue du bord de la route du côté passager.

Dans les pays où le sens de circulation n'est pas le même, il est nécessaire de régler correctement les phares pour ne pas éblouir les véhicules roulant en sens inverse.

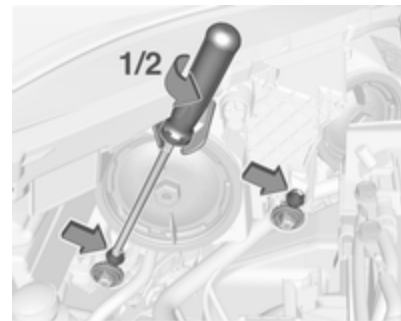

Deux éléments de réglage sont disponibles sur chaque boîtier de phare.

Tourner les deux éléments de réglage de phare sur chaque boîtier de phare d' $1/2$  dans le sens inverse des aiguilles d'une montre à l'aide d'une clé hexagonale de taille six pour régler sur le mode de circulation à droite. Insérer donc la clé dans le guide, comme le montre l'illustration. Un tournevis cruciforme de taille trois peut également être utilisé.

Pour repasser en mode de circulation à gauche, tourner les éléments de réglage d' $1/2$  de tour dans le sens des aiguilles d'une montre.

## Feux de jour

Les feux de jour augmentent la visibilité du véhicule pendant la journée.

Ils sont automatiquement allumés lorsque le contact est mis.

### Versions avec commande automatique des feux

Le système bascule automatiquement entre les feux de jour et les phares en fonction des conditions d'éclairement et de l'information

communiquée par le système de détecteur de pluie. Allumage automatique des feux de croisement ⇨ 124.

## Système d'éclairage au Xénon

Le système d'éclairage au Xénon se compose de :

- phares au xénon pour feux de route et feux de croisement
- feux de route automatiques
- éclairage de changement de direction
- fonction de recul

### Phares au xénon

Les phares au Xénon pour feux de route et feux de croisement assurent une meilleure visibilité sous toutes les conditions.

Le fonctionnement est le même que pour les phares halogènes.

Commutateur d'éclairage ⇨ 123, feux de route ⇨ 125, appel de phares ⇨ 125, réglage de la portée des phares ⇨ 125, phares pour conduite à l'étranger ⇨ 125.

Allumage automatique des feux de croisement ⇨ 124.

## Feux de route automatiques

Cette fonction permet d'utiliser l'éclairage au xénon de feux de route comme feux principaux de conduite la nuit et quand la vitesse du véhicule est supérieure à 40 km/h.

Les feux de croisement sont enclenchés automatiquement quand :

- La caméra dans le pare-brise détecte les feux des véhicules précédents ou venant en sens inverse.
- La vitesse du véhicule descend sous 20 km/h.
- S'il y a du brouillard ou s'il neige.
- Le véhicule se trouve en zone urbaine.

Si ces dernières conditions ne sont plus rencontrées, le système repasse en feux de route.

**Activation**

Les feux de route automatiques sont allumés en poussant deux fois le levier de clignotant lorsque le véhicule roule à une vitesse supérieure à 40 km/h.

Le témoin vert  $\equiv \text{D}$  est allumé en permanence quand la fonction est activée ; le témoin bleu  $\equiv \text{D}$  s'allume quand les feux de route sont allumés.

Témoin  $\equiv \text{D}$   $\rightarrow$  102.

**Désactivation**

Pousser le levier de clignotant une fois. Elle est aussi désactivée quand les feux antibrouillard avant sont allumés.

Si un appel de phares est effectué alors que les feux de route sont allumés, les feux de route automatiques seront désactivés.

Si un appel de phares est effectué alors que les feux de route sont éteints, les feux de route automatiques restent activés.

Le dernier réglage des feux de route automatique restera actif lors de la prochaine mise de contact.

**Éclairage de changement de direction**

Dans les virages serrés ou lors des changements de direction, en fonction de l'angle de braquage du volant

ou des clignotants, un réflecteur supplémentaire, à gauche ou à droite, est activé pour éclairer la route dans la direction du déplacement. Il est activé jusqu'à une vitesse de 40 km/h.

**Fonction de recul**

Pour aider le conducteur à s'orienter lors d'un stationnement, les deux phares de virage et le phare de marche arrière s'allument lorsque les phares sont allumés et que la marche arrière est enclenchée. Ils restent allumés pendant un court instant après avoir quitté la marche arrière ou après avoir roulé à plus de 7 km/h en marche avant.



## Feux de détresse

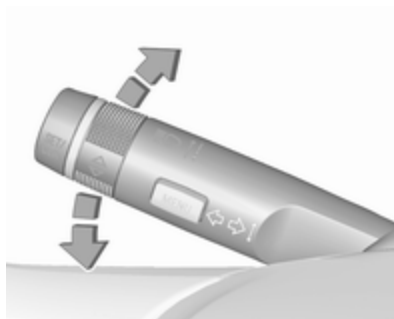

Pour les enclencher, appuyer sur .  
En cas d'accident avec déploiement d'airbag, les feux de détresse sont automatiquement activés.

## Clignotants de changement de direction et de file



Manette vers le  : Clignotant droit haut  
Manette vers le  : Clignotant gauche bas

Un cran de résistance peut être ressenti lors du déplacement du levier.

Un clignotement continu débute lorsque le levier est déplacé au-delà du cran de résistance. Il s'arrête lorsque le volant est tourné dans la direction

opposée ou lorsque le levier est replacé manuellement en position neutre.

Activer un clignotement temporaire en maintenant le levier juste avant le cran de résistance. Les clignotants resteront actifs jusqu'à ce que le levier soit relâché.

Pour activer trois clignotements, appuyer brièvement sur le levier sans passer le cran de résistance.

## Phares antibrouillard



Pour les enclencher, appuyer sur .

Commutateur d'éclairage en position **AUTO** : l'activation des phares antibrouillard avant allume automatiquement les feux de croisement.

## Feu antibrouillard arrière



Pour les enclencher, appuyer sur . Commutateur d'éclairage en position **AUTO** : l'enclenchement des feux antibrouillard arrière fera automatiquement s'allumer les phares.

## Feux de stationnement



Quand le véhicule est stationné, les feux de stationnement peuvent être allumés d'un côté :

1. Couper le contact.
2. Relever à fond la manette des clignotants (feu de stationnement droit) ou l'abaisser à fond (feu de stationnement gauche).

Confirmation par un signal sonore et via le témoin du clignotant correspondant.

## Feux de recul

Le feu de recul s'allume lorsque le contact est mis et que la marche arrière est engagée.

## Lentilles de feu embuées

L'intérieur du boîtier de feu peut s'embuer brièvement si le temps est humide, s'il pleut fortement ou après un lavage de voiture. La buée disparaît rapidement ; pour accélérer le processus, allumer les phares.

## Éclairage intérieur

### Commande d'éclairage du tableau de bord



La luminosité des lampes suivantes peut être réglée quand les feux extérieurs sont allumés :

- éclairage du tableau de bord
- plafonnier
- Affichage d'informations
- commutateurs et éléments de commande éclairés



Tourner la molette  et la maintenir jusqu'à ce que la luminosité souhaitée soit atteinte.

Sur les véhicules dotés d'une commande automatique des feux, la luminosité peut être réglée lorsque l'éclairage extérieur est allumé et que le capteur de luminosité détecte des conditions de nuit.

## Éclairage intérieur

### Plafonnier avant



Actionner le commutateur à bascule :  
 position  : allumage automatique à l'ouverture de la porte. S'éteint après un certain délai  
 appuyer sur  : toujours allumé  
 |  
 appuyer sur  : toujours éteint  
 0

### Plafonnier avant avec spots de lecture

Lors de l'ouverture d'une porte, la lampe de courtoisie s'allume automatiquement et s'éteint après un certain délai.



Appuyer sur  pour allumer et éteindre manuellement la lampe de courtoisie.

Mettre le contact éteindra la lampe de courtoisie.

Lorsque l'éclairage extérieur a déjà été allumé, la lampe de courtoisie s'allumera lorsque le contact est coupé.

#### Remarque

En cas d'accident avec déploiement d'airbag, les plafonniers sont automatiquement allumés.

#### Plafonniers arrière



Les éclairages gauche et droit sont opérés séparément.

Actionner les commutateurs à bascule :

position centrale	: allumage automatique à l'ouverture de la porte. S'éteint après un certain délai
appuyer sur I	: toujours allumé
appuyer sur 0	: toujours éteint

#### Plafonnier

Le spot intégré à l'éclairage au boîtier du rétroviseur intérieur s'allume quand les phares sont allumés.

Le plafonnier éclaire indirectement la console d'indication de changement de rapport.

#### Lampes de lecture

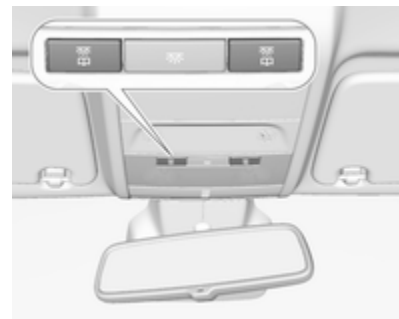

Fonctionne par pression sur  pour les côtés gauche et droit.

## Fonctions spéciales d'éclairage

### Éclairage pour entrer dans le véhicule

#### Éclairage d'accueil

Les lampes suivantes sont allumées pendant un court instant lors du déverrouillage du véhicule avec la télécommande radio :

- phares
- feux arrière
- éclairage de plaque d'immatriculation
- éclairage du tableau de bord
- éclairage intérieur

Certaines fonctions ne peuvent fonctionner que lorsqu'il fait sombre dehors pour repérer plus facilement le véhicule.

Les éclairages s'éteignent dès que la clé de contact est tournée en position 1 ⇨ 146.

L'activation ou la désactivation de cette fonction est modifiable dans l'affichage d'informations.

Personnalisation du véhicule ⇨ 114.

Les réglages peuvent être mémorisés en fonction de la clé utilisée ⇨ 23.

Les lampes suivantes s'allument en plus quand la porte du conducteur est ouverte :

- Éclairage de tous les commutateurs
- Centre d'informations du conducteur

### Éclairage pour quitter le véhicule

Les lampes suivantes s'allument si la clé est enlevée du commutateur d'allumage :

- éclairage intérieur
- éclairage du tableau de bord (uniquement lorsqu'il fait sombre)

Il sera automatiquement éteint après une temporisation et sera de nouveau allumé si la porte du conducteur est ouverte.

## Éclairage de chemin

Les phares, les feux arrière et l'éclairage de plaque d'immatriculation éclairent les environs pendant une durée réglable en quittant le véhicule.

### Activation



1. Couper le contact.
2. Retirer la clé de contact.
3. Ouvrir la porte du conducteur.
4. Tirer la manette des clignotants vers le volant.
5. Fermer la porte du conducteur.

Si la porte du conducteur n'est pas fermée, la lumière s'éteint au bout de deux minutes.

En tirant la manette des clignotants lorsque la porte conducteur est ouverte, l'éclairage pour quitter le véhicule s'éteint immédiatement.

L'activation, la désactivation et la durée de cette fonction peuvent être modifiées dans l'affichage d'informations. Personnalisation du véhicule ↪ 114.

Les réglages peuvent être mémorisés en fonction de la clé utilisée ↪ 23.

## Protection contre la décharge de la batterie

### Fonction d'état de charge de la batterie du véhicule

La fonction garantit une durée de vie maximale de la batterie du véhicule grâce à un alternateur avec une puissance de sortie réglable et une distribution optimisée de la puissance.

Pour éviter la décharge de la batterie du véhicule en roulant, les systèmes suivants sont automatiquement moins alimentés en deux phases et puis sont finalement arrêtés :

- lunette arrière chauffante ;
- pare-brise chauffant ;
- rétroviseurs chauffés ;
- chauffage des sièges ;
- soufflerie.

À la deuxième étape, un message confirmant l'activation de la protection contre la décharge de la batterie du véhicule est affiché sur le centre d'informations du conducteur.

### Mise à l'arrêt des lampes électriques

Pour éviter la décharge de la batterie du véhicule quand le contact est coupé, certaines lampes intérieures sont automatiquement arrêtées après un certain temps.

## Climatisation

<b>Systèmes de climatisation</b> .....	134
Chauffage et ventilation .....	134
Climatisation .....	135
Climatisation électronique .....	138
<b>Bouches d'aération</b> .....	142
Bouches d'aération réglables ..	142
Bouches d'aération fixes .....	143
<b>Maintenance</b> .....	143
Prise d'air .....	143
Filtre à pollens .....	143
Fonctionnement normal de la climatisation .....	143
Service .....	143

## Systèmes de climatisation

### Chauffage et ventilation



Commandes pour :

- température
- vitesse de soufflerie
- répartition de l'air

Lunette arrière chauffante  ⇨ 33.

Pare-brise chauffant ⇨ 33.

Sièges chauffants  ⇨ 41.

Volant chauffé  ⇨ 80.

### Température

rouge : chaud

bleu : froid

Le chauffage n'est vraiment efficace que lorsque le moteur a atteint sa température normale de fonctionnement.

### Vitesse de soufflerie

Régler le débit d'air en sélectionnant la vitesse de soufflerie souhaitée.

### Répartition de l'air

 : vers la tête

 : vers la tête et les pieds

 : vers les pieds et le pare-brise



 : vers le pare-brise, les vitres latérales avant et les pieds

 : vers le pare-brise et les vitres latérales avant

Des positions intermédiaires sont possibles.

## Désembuage et dégivrage des vitres



- Commutateur de température sur le niveau le plus chaud.
- Régler la vitesse de soufflerie au maximum.
- Régler la commande de répartition de l'air sur .
- Activer la lunette arrière chauffante .



- Ouvrir les bouches d'aération latérales selon les besoins et les diriger vers les vitres latérales.
- Pour réchauffer en même temps l'espace pour les pieds, placer la commande de répartition de l'air sur .

## Climatisation



Commandes pour :

- température
- vitesse de soufflerie
- répartition de l'air

-  : refroidissement
-  : Recyclage d'air
-  : lunette arrière chauffante  
↻ 33

Pare-brise chauffant ↻ 33.

Sièges chauffants  ↻ 41.

Volant chauffé  ↻ 80.

## Température



rouge : chaud  
bleu : froid

Le chauffage n'est vraiment efficace que lorsque le moteur a atteint sa température normale de fonctionnement.

## Vitesse de soufflerie

Régler le débit d'air en sélectionnant la vitesse de soufflerie souhaitée.

## Répartition de l'air

-  : vers la tête
-  : vers la tête et les pieds
-  : vers les pieds et le pare-brise

 : vers le pare-brise, les vitres latérales avant et les pieds

 : vers le pare-brise et les vitres latérales avant (climatisation activée en fond pour éviter la formation de buée sur les vitres)

Des positions intermédiaires sont possibles.

### Refroidissement



Appuyer sur  pour mettre le refroidissement en marche. L'activation est signalée par l'éclairage de la LED dans le bouton. Le refroidissement ne fonctionne que lorsque le moteur est

en marche et que le ventilateur de commande de climatisation est en fonction.

Appuyer de nouveau sur  pour arrêter le refroidissement.

Le système de climatisation refroidit et déshumidifie l'air dès que la température extérieure est légèrement supérieure au point de gel. Il peut alors se former de la condensation qui se traduit par un écoulement sous le véhicule.

Si aucun refroidissement ou déshumidification n'est requis, désactiver le système de refroidissement pour économiser le carburant.

Activer le refroidissement peut inhiber les arrêts automatiques.

Système Stop/Start  148.

### Recyclage d'air



Appuyer sur  pour activer le mode de recyclage de l'air. L'activation est signalée par l'éclairage de la LED dans le bouton.

Appuyer sur  de nouveau pour désactiver le mode de recyclage d'air.

#### Attention

Le système de recyclage d'air réduit le renouvellement de l'air intérieur. En utilisation sans refroidissement, l'humidité de l'air augmente et les vitres peuvent se recouvrir de buée. On observe



une baisse de la qualité de l'air, ce qui peut se traduire par des signes de fatigue chez les passagers.

Dans des conditions d'air ambiant chaud et très humide, le pare-brise peut s'embuer de l'extérieur quand l'air froid y est dirigé. Si le pare-brise s'embue de l'extérieur, activer l'essuie-glace avant et désactiver .

### Refroidissement maximal

Ouvrir brièvement les vitres pour évacuer rapidement l'air chaud.





- Enclencher le refroidissement .
- Recyclage d'air  enclenché.

- Placer le commutateur de température sur le niveau le plus froid.
- Régler la vitesse de soufflerie au maximum.
- Régler la commande de répartition de l'air sur .
- Ouvrir toutes les bouches.

### Désembuage et dégivrage des vitres



- Commutateur de température sur le niveau le plus chaud.
- Régler la vitesse de soufflerie au maximum.

- Régler la commande de répartition de l'air sur .
- Activer la lunette arrière chauffante .
- Ouvrir les bouches d'aération latérales selon les besoins et les diriger vers les vitres latérales.

### Remarque

Si le mode de répartition de l'air  est sélectionné lorsque le moteur est en marche, l'Autostop est bloqué avant la sélection d'une autre répartition de l'air.

Si le mode de répartition de l'air  est sélectionné pendant que le moteur est en Autostop, le moteur redémarre automatiquement.

Système Stop/Start ⇨ 148.

## Climatisation électronique



Commandes pour :

- vitesse de soufflerie
- température
- répartition de l'air

- ☀ : refroidissement
- AUTO** : mode automatique
- 🚗 : mode de recyclage d'air manuel
- 🌧 : désembuage et dégivrage
- 📺 : lunette arrière chauffante  
↪ 33

Pare-brise chauffant ↪ 33.

Sièges chauffants 🪑 ↪ 41.

Volant chauffé 🚗 ↪ 80.

En mode de température automatique, la vitesse de la soufflerie et la répartition de l'air sont réglées automatiquement.



Les réglages de climatisation sont indiqués sur l'affichage d'informations. Les modifications de réglage sont rapidement indiquées de manière contextuelle, par-dessus le menu actuellement affiché.

Le système de climatisation automatique fonctionne uniquement avec le moteur en marche.

## Mode Automatique AUTO



Réglage de base en vue d'un confort maximum :

- Appuyer sur le bouton **AUTO**, la répartition de l'air et la vitesse de la soufflante seront réglées automatiquement. L'activation est signalée par l'éclairage de la LED dans le bouton.
- Ouvrir toutes les bouches d'aération pour permettre une meilleure répartition d'air en mode Automatique.

- Appuyer sur ☀ pour mettre en route le refroidissement et le désembuage en option. L'activation est signalée par l'éclairage de la LED dans le bouton.
- Définir la température présélectionnée à l'aide du bouton rotatif central. La température recommandée est de 22 °C.

### Présélection de la température

Définir la température en tournant le bouton rotatif central jusqu'à la valeur souhaitée. Elle est indiquée sur l'écran dans le commutateur.

Pour garantir un confort maximal, ne faire varier la température que progressivement.



Si la température minimale **Lo** est réglée, le système de commande de climatisation fonctionne à sa capacité maximale de refroidissement, si le refroidissement ☀ est activé.

Si la température maximale **Hi** est réglée, la climatisation fonctionne avec sa capacité maximale de chauffage.

#### Remarque



Si ☀ est activé, la réduction de la température réglée de l'habitacle peut provoquer le redémarrage du moteur à combustion à partir d'un arrêt automatique ou le blocage d'un arrêt automatique.

Système Stop/Start ⇨ 148.

### Désembuage et dégivrage des vitres ☼





- Appuyer sur ☼. L'activation est signalée par l'éclairage de la LED dans le bouton.
- La température et la répartition d'air se règlent automatiquement et la soufflerie fonctionne à grande vitesse.



- Activer la lunette arrière chauffante .
- Pour revenir sur le mode précédent : appuyer sur . Pour revenir sur le mode automatique : appuyer sur **AUTO**.

Le réglage du chauffage automatique de la lunette arrière peut être modifié dans l'affichage d'informations.

Personnalisation du véhicule ⇨ 114.

### Remarque

Une pression sur , quand le moteur est en marche, empêche tout arrêt automatique jusqu'à ce que le bouton  soit pressé à nouveau.

Si  est enfoncé lorsque le ventilateur est allumé et le moteur tourne, l'arrêt automatique sera interdit jusqu'à ce que  soit à nouveau enfoncé ou que le ventilateur soit arrêté.

Si  est pressé pendant un arrêt automatique du moteur, le moteur redémarre automatiquement.

Si  est pressé lorsque le ventilateur est allumé et pendant un arrêt automatique du moteur, le moteur redémarre automatiquement.

Système Stop/Start ⇨ 148.

### Réglages manuels

Les réglages de la climatisation peuvent être modifiés en actionnant les boutons et les boutons rotatifs comme suit. Une modification de réglage désactivera le mode Automatique.

### Vitesse de soufflerie



Tourner le bouton rotatif gauche pour réduire ou augmenter la vitesse de soufflerie. La vitesse de soufflerie est indiquée dans l'affichage d'informations.

Bouton tourné sur  : soufflerie et refroidissement arrêtés.

Pour revenir en mode Automatique : Appuyer sur **AUTO**.

## Répartition de l'air



Tourner le bouton rotatif droit jusqu'au réglage souhaité. Le réglage est indiqué dans l'affichage d'informations.

- ↙ : vers les pieds et le pare-brise
- ↖ : vers le pare-brise, les vitres latérales avant et les pieds
- ↗ : vers le pare-brise et les vitres latérales avant (climatisation activée en fond pour éviter la formation de buée sur les vitres)
- ↘ : vers la tête via les bouches d'aération réglables
- ↕ : vers la tête et les pieds

Revenir à la répartition automatique de l'air : appuyer sur **AUTO**.

## Refroidissement ☀



Appuyer sur ☀ pour mettre le refroidissement en marche. L'activation est signalée par l'éclairage de la LED dans le bouton. Le refroidissement ne fonctionne que lorsque le moteur est en marche et que le ventilateur de commande de climatisation est en fonction.

Appuyer de nouveau sur ☀ pour arrêter le refroidissement.

Le système de climatisation refroidit et déshumidifie l'air dès que la température extérieure est légèrement supérieure au point de gel. Il peut alors se former de la condensation qui se traduit par un écoulement sous le véhicule.

Si aucun refroidissement ou déshumidification n'est requis, désactiver le système de refroidissement pour économiser le carburant.

Lorsque le système de refroidissement est coupé, le système de climatisation ne demandera aucun redémarrage du moteur pendant un Auto-stop. Exception : le système de dégivrage est activé et un redémarrage est exigé, car la température extérieure est supérieure à 0 °C.

Système Stop/Start ⇨ 148.

Le statut du fonctionnement de refroidissement est indiqué dans l'affichage d'informations.

L'opération de refroidissement après le démarrage du véhicule peut être activée ou désactivée dans l'affichage d'informations. Personnalisation du véhicule ⇨ 114.

Mode de recyclage d'air 

Appuyer sur  pour activer le mode de recyclage de l'air. L'activation est signalée par l'éclairage de la LED dans le bouton.

Appuyer sur  de nouveau pour désactiver le mode de recyclage d'air.

### Attention

Le système de recyclage d'air réduit le renouvellement de l'air intérieur. En utilisation sans refroidissement, l'humidité de l'air augmente et les vitres peuvent se recouvrir de buée. On observe

une baisse de la qualité de l'air, ce qui peut se traduire par des signes de fatigue chez les passagers.

Dans des conditions d'air ambiant chaud et très humide, le pare-brise peut s'embuer de l'extérieur quand l'air froid y est dirigé. Si le pare-brise s'embue de l'extérieur, activer l'essuie-glace et le désactiver .

### Réglages de base

Certains réglages peuvent être modifiés dans l'affichage d'informations. Personnalisation du véhicule  114.

## Bouches d'aération

### Bouches d'aération réglables

Au moins une des bouches d'aération doit être ouverte quand le refroidissement fonctionne.



Régler la quantité d'air sortant de la bouche d'aération en tournant la molette. La bouche est fermée lorsque la roue moletée est tournée pour être fermée vers la gauche ou la droite.

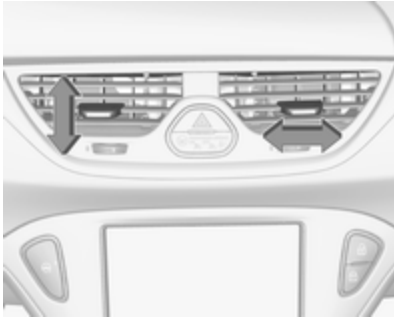

Régler la direction du flux d'air en faisant basculer et pivoter les lamelles.

#### **⚠ Attention**

Ne pas attacher d'objet aux lamelles des bouches d'aération. Risque de dommage et de blessure en cas d'accident.

### **Bouches d'aération fixes**

D'autres bouches d'aération se trouvent sous le pare-brise et les vitres latérales ainsi que dans les espaces pour les pieds.

## **Maintenance**

### **Prise d'air**



La prise d'air dans le compartiment moteur, à l'extérieur devant le pare-brise, ne doit pas être encombrée. Le cas échéant, enlever les feuilles, les saletés ou la neige.

### **Filtre à pollens**

Le filtre à pollen nettoie l'air provenant de l'extérieur des poussières et des particules telles que pollens et spores.

## **Fonctionnement normal de la climatisation**

Pour assurer un fonctionnement parfait et constant, faire fonctionner le système de refroidissement une fois par mois pendant quelques minutes, quel que soit le temps ou la saison. Le refroidissement n'est pas possible quand la température extérieure est trop basse.

## **Service**

Pour une performance optimale du refroidissement, il est recommandé de vérifier annuellement, à partir de la troisième année de mise en circulation du véhicule, le système de climatisation, y compris :

- test de fonctionnement et de pression
- fonctionnement du chauffage
- vérification de l'étanchéité
- contrôle des courroies d'entraînement
- nettoyage du condenseur et purge de l'évaporateur
- contrôle des performances

**Remarque**

Le réfrigérant R-134a contient des gaz à effet de serre fluorés.

# Conduite et utilisation

<b>Conseils de conduite</b> .....	<b>146</b>
Contrôle du véhicule .....	146
<b>Démarrage et utilisation</b> .....	<b>146</b>
Rodage d'un véhicule neuf .....	146
Positions de la serrure de contact .....	146
Prolongation de l'alimentation ..	147
Démarrage du moteur .....	147
Coupure d'alimentation en décélération .....	148
Système d'arrêt-démarrage .....	148
Stationnement .....	151
<b>Gaz d'échappement</b> .....	<b>152</b>
Filtre à particules (pour diesel)	153
Catalyseur .....	154
<b>Boîte automatique</b> .....	<b>154</b>
Affichage de la transmission ..	154
Lever sélectionneur .....	155
Mode manuel .....	156
Programmes de conduite électronique .....	156
Défaillance .....	157
Coupure de courant .....	157

<b>Boîte manuelle</b> .....	<b>158</b>
<b>Boîte manuelle automatisée</b> .....	<b>159</b>
Affichage de la transmission ..	159
Démarrage du moteur .....	159
Lever sélectionneur .....	160
Mode manuel .....	161
Programmes de conduite électroniques .....	162
Défaillance .....	162
<b>Freins</b> .....	<b>163</b>
Antiblocage de sécurité .....	163
Frein de stationnement .....	164
Assistance au freinage .....	164
Aide au démarrage en côte .....	164
<b>Systèmes de contrôle de conduite</b> .....	<b>165</b>
Système antipatinage .....	165
Electronic Stability Control .....	166
Mode ville .....	167
<b>Systèmes d'assistance au conducteur</b> .....	<b>168</b>
Régulateur de vitesse .....	168
Limiteur de vitesse .....	170
Alerte de collision avant .....	172
Indication de distance vers l'avant .....	174
Aide au stationnement .....	175
Alerte d'angle mort latéral .....	187
Caméra arrière .....	188

Assistant pour les panneaux de signalisation .....	190
Avertissement de franchissement de ligne .....	194
<b>Carburant</b> .....	<b>195</b>
Carburant pour moteurs à essence .....	195
Carburant pour moteurs diesel	196
Carburant pour utilisation au gaz liquéfié .....	197
Faire le plein .....	198
Consommation de carburant - Émissions de CO <sub>2</sub> .....	201
<b>Attelage de remorque</b> .....	<b>202</b>
Informations générales .....	202
Caractéristiques de conduite et conseils pour le remorquage ..	202
Emploi d'une remorque .....	203
Dispositif d'attelage .....	204
Programme de stabilité de la remorque .....	207

## Conseils de conduite

### Contrôle du véhicule

#### Ne jamais rouler avec le moteur arrêté

De nombreux systèmes ne fonctionneront plus dans ce cas (p. ex. le servofrein, la direction assistée). Conduire de cette façon constitue un danger pour vous et pour les autres.

Tous les systèmes fonctionnent pendant un Autostop.

Système Stop/Start ⇨ 148.

#### Augmentation du ralenti

Si un chargement de batterie du véhicule est nécessaire en raison de la condition de la batterie, la puissance délivrée par l'alternateur doit être augmentée. Ceci est effectué par une augmentation du ralenti qui peut être entendue.

Un message s'affiche au centre d'informations du conducteur.

### Pédales

Afin d'empêcher le blocage de la pédale, la zone sous les pédales ne doit pas être recouverte d'un tapis.

Utiliser uniquement des tapis de sol, correctement posés et fixés par des dispositifs de maintien sur le côté conducteur.

#### Conduite en descente

Engager un rapport de vitesse lors de la conduite en descente pour assurer qu'une pression de freinage suffisante est disponible.

## Démarrage et utilisation

### Rodage d'un véhicule neuf

Pendant les premiers déplacements, ne pas freiner brusquement si cela n'est pas nécessaire.

Au cours du premier trajet, de la fumée peut se former en raison de la cire et de l'huile qui s'évaporent du système d'échappement. Stationner le véhicule à l'air libre un moment après le premier trajet et éviter de respirer les vapeurs.

Pendant la période de rodage, la consommation de carburant et d'huile moteur peut être supérieure.

En outre, le processus de nettoyage du filtre à particules (pour diesel) peut avoir lieu plus souvent.

Filtre à particules pour diesel ⇨ 153.

L'Autostop peut être interrompu pour permettre le chargement de la batterie du véhicule.

### Positions de la serrure de contact

Faire tourner la clé :

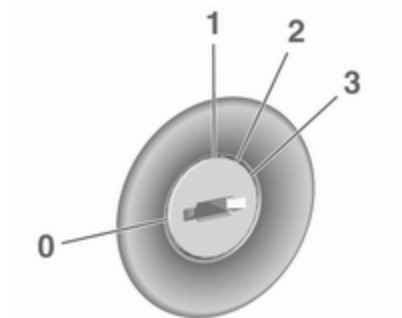

- 0** : contact coupé : Certaines fonctions restent actives jusqu'à ce que la clé soit retirée ou que la porte du conducteur soit ouverte, à condition que le contact ait été mis précédemment
- 1** : mode d'alimentation des accessoires : Le blocage de direction relâché, certaines fonctions électriques sont disponibles, contact coupé

- 2** : mode d'alimentation d'allumage : Le contact est mis. Des témoins s'allument et la plupart des fonctions électriques sont opérationnelles

Le moteur diesel est en préchauffage.

- 3** : démarrage du moteur : Relâcher la clé après le début du démarrage

### Maintenance du blocage de direction

Retirer la clé du contact et faire tourner le volant jusqu'à ce qu'il s'engage.

### Prolongation de l'alimentation

L'utilisation des systèmes électroniques suivants est possible jusqu'à ce que la porte du conducteur soit ouverte ou encore pendant dix minutes après que le contact est coupé :

- lève-vitres électriques
- prises de courant
- toit ouvrant électrique

### Démarrage du moteur

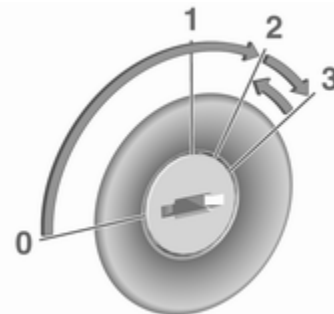

Tourner la clé en position **1** pour déverrouiller le volant.

Boîte manuelle : actionner la pédale d'embrayage et de frein.

Boîte manuelle automatisée : enfoncer la pédale de frein.

Boîte automatique : actionner la pédale de frein et déplacer le levier sélecteur en **P** ou **N**.

Ne pas accélérer.

Moteurs diesel : tourner la clé en position **2** pour le préchauffage jusqu'à ce que le témoin  s'éteigne.

Tourner brièvement la clé en position **3** et la relâcher : une procédure automatique actionne le démarreur après un bref délai jusqu'à ce que le moteur tourne. Voir Commande automatique du démarreur.

Avant de redémarrer ou pour arrêter le moteur, ramener la clef de contact en position **0**.

Pendant un Autostop, enfoncer la pédale d'embrayage pour démarrer le moteur.

### Démarrage du véhicule à basses températures

#### Moteurs diesel

Le démarrage du moteur sans chauffage auxiliaire est possible jusqu'à -25 °C.

#### Moteurs à essence

Le démarrage du moteur sans chauffage auxiliaire est possible jusqu'à -30 °C.

Il faut juste choisir une huile moteur de viscosité adaptée, le carburant correct, effectuer les entretiens prescrits et avoir une batterie du véhicule suffisamment chargée.

À des températures inférieures à -30 °C, la boîte automatique a besoin d'un temps de chauffage d'environ cinq minutes. Le levier sélecteur doit se trouver en position **P**.

### Commande automatique du démarreur

Cette fonction commande la procédure de démarrage du moteur. Le conducteur n'a pas besoin de maintenir la clé en position **3**. Une fois lancé, le système continuera à démarrer le moteur automatiquement jusqu'à ce que ce dernier tourne. En raison de la procédure de contrôle, le moteur démarre après un léger délai.

Causes possibles d'un moteur ne voulant pas démarrer :

- pédale d'embrayage non enfoncée (boîte manuelle)
- pédale de frein non enfoncée ou levier sélecteur pas en **P** ou **N** (boîte automatique)
- temps imparti écoulé

### Réchauffement du moteur turbo

Après le lancement, le couple moteur disponible peut être réduit pendant quelques instants, notamment lorsque le moteur est froid. En vue de permettre au système de lubrification d'assurer la protection totale du moteur.

### Coupure d'alimentation en décélération

L'alimentation en carburant est automatiquement coupée en décélération, c'est-à-dire quand le véhicule roule et qu'un rapport est engagé, mais que la pédale d'accélérateur est relâchée.

En fonction des conditions de conduite, la coupure d'alimentation en décélération peut être désactivée.

### Système d'arrêt-démarrage

Le système Stop/Start permet d'économiser du carburant et de réduire les émissions à l'échappement. Lorsque les conditions le permettent, il coupe

le moteur dès que le véhicule est à l'arrêt ou à faible vitesse, par exemple, devant un feu rouge ou dans un bouchon.

Sur les véhicules avec boîte de vitesses manuelle, le moteur est démarré automatiquement dès que la pédale de l'embrayage est enfoncée.

Sur les véhicules avec boîte manuelle automatisée, le moteur est démarré automatiquement dès que la pédale de frein est relâchée.

Grâce à un capteur de batterie de véhicule, la fonction Autostop n'est exécutée que si la batterie du véhicule est suffisamment chargée pour assurer le redémarrage.

## Activation

Le système Stop/Start est disponible dès que le moteur démarre, le véhicule prend la route et que les conditions décrites dans cette section sont remplies.

## Désactivation



Pour désactiver le système Stop/Start manuellement, appuyer sur **eco**. La désactivation est signalée par l'extinction de la LED dans le bouton.

## Autostop

### Véhicules avec boîte manuelle

Lorsque le véhicule roule à faible vitesse ou à l'arrêt, activer Autostop comme suit :

- Enfoncer la pédale d'embrayage.
- Passer le levier sélecteur au point mort.
- Relâcher la pédale d'embrayage.

Le moteur sera coupé pendant que le contact reste mis.

### Véhicules avec boîte manuelle automatisée

Si le véhicule est immobile avec la pédale de frein enfoncée, l'Autostop est automatiquement activé.

Le moteur sera coupé pendant que le contact reste mis.

Le système d'arrêt-démarrage sera désactivé sur des pentes supérieures ou égales à 15%.

## Indication



Un Autostop est signalé par le témoin (A).

Lors d'un Autostop, les performances de freinage et du chauffage sont conservées.

**Conditions pour un Autostop**

Le système d'arrêt-démarrage vérifie si toutes les conditions suivantes sont remplies:

- Le système Stop/Start n'est pas désactivé manuellement.
- Le capot est complètement fermé.
- La porte du conducteur est fermée ou la ceinture de sécurité du conducteur est bouclée.
- La batterie du véhicule est suffisamment chargée et en bon état.
- Le moteur est chaud.
- La température de liquide de refroidissement du moteur n'est pas trop élevée.
- La température de gaz d'échappement n'est pas trop élevée, par exemple après avoir conduit le véhicule avec une charge de moteur élevée.
- La température ambiante est supérieure à -5 °C.
- Le système de commande de climatisation permet un Autostop.

- La dépression de frein est suffisante.
- La fonction d'auto-nettoyage du filtre à particules pour diesel n'est pas activée.
- Le véhicule a été conduit au moins à une vitesse de marche à pied depuis le dernier Autostop.

Sinon, l'Autostop sera inhibé.

Certains réglages du système de climatisation peuvent empêcher un Autostop. Voir le chapitre sur la Climatisation pour obtenir plus d'informations ⇨ 138.

La fonction Autostop peut être interrompue immédiatement après la conduire sur une autoroute.

Rodage d'un véhicule neuf ⇨ 146.

**Protection contre le déchargement de la batterie du véhicule**

Pour assurer le redémarrage fiable du moteur, le système d'arrêt-démarrage intègre plusieurs fonctions de protection contre la décharge de la batterie du véhicule.

**Mesures d'économie d'énergie**

Pendant un Autostop, plusieurs équipements électriques, par ex. le chauffage de lunette arrière, sont désactivés ou commutés en mode d'économie d'énergie. La vitesse de soufflerie du système de climatisation est réduite pour économiser de l'énergie.

**Redémarrage du moteur par le conducteur****Véhicules avec boîte manuelle**

Enfoncer la pédale d'embrayage pour redémarrer le moteur.

Lorsque le moteur est redémarré, le témoin  du centre d'informations du conducteur s'éteint.

Si le levier sélecteur est déplacé hors de la position neutre avant d'avoir d'abord enfoncé la pédale d'embrayage, le témoin  s'allume ou un symbole apparaît dans le centre d'informations du conducteur.

Témoin  ⇨ 98.

### Véhicules avec boîte manuelle automatisée

Relâcher la pédale de frein ou déplacer le levier sélecteur hors de la position **D** pour redémarrer le moteur.

Lorsque le moteur est redémarré, le témoin (A) du centre d'informations du conducteur s'éteint.

### Redémarrage du moteur par le système Stop/Start

Le levier sélecteur doit être en position neutre pour qu'un redémarrage automatique soit possible.

Si l'une des conditions suivantes se produit pendant un Autostop, le système d'arrêt-démarrage redémarrera automatiquement le moteur :

- Le système Stop/Start est désactivé manuellement.
- Le capot est ouvert.
- La ceinture de sécurité du conducteur n'est pas attachée et la porte du conducteur est ouverte.
- La température du moteur est trop basse.

- Le niveau de charge de la batterie du véhicule est inférieur au niveau défini.
- La dépression de frein est insuffisante.
- Le véhicule est conduit au moins à une vitesse de marche à pied.
- Le système de commande de climatisation demande le démarrage du moteur.
- La climatisation est activée manuellement.

Si le capot n'est pas complètement fermé, un message d'avertissement est affiché sur le centre d'informations du conducteur.

Si un accessoire électrique, un lecteur CD portable par exemple, est branché sur la prise de courant, une brève chute de tension au démarrage peut être perçue.

## Stationnement

### ⚠ Attention

- Ne pas stationner le véhicule sur une surface aisément inflammable. La température élevée du système d'échappement pourrait enflammer la surface.
- Toujours serrer le frein de stationnement. Actionner le frein de stationnement manuel sans appuyer sur le bouton de déverrouillage. Dans une pente ou dans une côte, le serrer aussi fort que possible. Enfoncer la pédale de frein en même temps pour réduire l'effort d'actionnement.
- Arrêter le moteur.
- Lorsque le véhicule est sur une route plane ou en côte, engager la première ou mettre le levier sélecteur sur la position **P** avant de retirer la clé de contact. Dans une côte, diriger

les roues avant à l'opposé de la bordure du trottoir.

Lorsque le véhicule est en descente, engager la marche arrière ou mettre le levier sélecteur sur la position **P** avant de retirer la clé de contact. Diriger les roues avant vers la bordure du trottoir.

- Fermer les vitres et le toit ouvrant.
- Retirer la clé de contact du commutateur d'allumage. Tourner le volant jusqu'à ce que le blocage de la direction s'enclenche (antivol).

Sur les véhicules à boîte automatique, la clé ne s'enlève que lorsque le levier sélecteur est en position **P**.

Pour les véhicules dotés d'une boîte de vitesses automatisée, la clé de contact peut uniquement être retirée du contact d'allumage lorsque le frein de stationnement est serré.

- Verrouiller le véhicule.
- Activer l'alarme antivol.
- Le ventilateur de refroidissement du moteur peut se mettre en marche même si le moteur est arrêté ↪ 210.

### Avertissement

À la suite de régimes élevés ou d'une charge élevée du moteur, il convient, pour ménager le turbo-compresseur, de faire fonctionner brièvement le moteur à faible charge avant de l'arrêter ou de le faire tourner au ralenti pendant environ 30 secondes.

### Remarque

En cas d'accident avec déploiement d'airbag, le moteur est automatiquement éteint si le véhicule s'arrête dans un temps prédéterminé.

## Gaz d'échappement

### ⚠ Danger

Les gaz d'échappement contiennent du monoxyde de carbone incolore et inodore mais néanmoins nocif. Danger de mort en cas d'inhalation.

Si des gaz d'échappement pénètrent dans l'habitacle, ouvrir les vitres. Faire remédier à la cause de la défaillance par un atelier.

Éviter de rouler avec le coffre ouvert car des gaz d'échappement pourraient pénétrer dans le véhicule.

## Filtere à particules (pour diesel)

### Processus de nettoyage automatique

Le système de filtre à particules pour diesel filtre les particules de suie nocives dans les gaz d'échappement du moteur. Le système dispose d'une fonction d'autonettoyage qui s'effectue automatiquement en roulant et sans avertissement. Le filtre est nettoyé régulièrement par combustion à haute température des particules de suie retenues. Ce procédé se fait automatiquement dans certaines conditions de conduite et peut durer jusqu'à 25 minutes. En général, cela nécessite entre sept et douze minutes. L'Autostop n'est pas disponible et la consommation de carburant peut être plus importante pendant cette période. Le développement de fumées et d'odeur est normal.

### Le système nécessite un processus de nettoyage manuel

Dans certaines conditions de conduite, par exemple conduite sur de petits trajets, le système ne peut pas se nettoyer automatiquement.

Si le nettoyage du filtre est requis et si les conditions de circulation antérieures n'ont pas permis un nettoyage automatique, cela sera signalé par l'éclairage de  et un message d'avertissement dans le centre d'informations du conducteur.

 s'allume, accompagné d'un message d'avertissement, lorsque le filtre à particules (pour diesel) est plein. Lancer le processus de nettoyage dès que possible.

 clignote accompagné d'un message d'avertissement lorsque le filtre à particules (pour diesel) a atteint son niveau maximum de remplissage. Lancer immédiatement le processus de nettoyage pour éviter d'endommager le moteur.

### Activer le processus de nettoyage manuel

Pour activer le processus de nettoyage, continuer à rouler et garder un régime moteur supérieur à 2 000 tr/min. Si nécessaire, rétrograder. Le nettoyage du filtre à particules pour diesel est alors lancé.

Le nettoyage s'opère plus rapidement lorsque le régime et la charge du moteur sont élevés.

Le témoin  s'éteint dès que l'opération d'autonettoyage est terminée. Continuer à rouler jusqu'à ce que l'opération d'autonettoyage soit terminée.

#### Avertissement

Si possible, ne pas interrompre le processus de nettoyage. Conduire jusqu'à ce que le nettoyage soit terminé afin d'éviter d'avoir recours à un atelier pour une intervention d'entretien ou une réparation.



## Processus de nettoyage impossible

Si pour une raison quelconque, le nettoyage n'est pas possible, le témoin  s'allume. La puissance du moteur peut être réduite. Prendre immédiatement contact avec un atelier.

## Catalyseur

Le catalyseur réduit la quantité de substances nocives dans les gaz d'échappement.

### Avertissement

Des qualités de carburant autres que celles mentionnées aux pages  195,  267 pourraient endommager le catalyseur ou les composants électroniques.

L'essence non brûlée surchauffe et endommage le catalyseur. Il faut donc éviter d'utiliser excessivement le démarreur, de rouler jusqu'à ce que le réservoir soit

vide et de démarrer le moteur en poussant le véhicule ou en le remorquant.

En cas de ratés, de fonctionnement irrégulier du moteur, de réduction des performances du moteur ou d'autres problèmes inhabituels, faire remédier à la cause de la défaillance dès que possible. En cas d'urgence, il est possible de continuer à rouler pendant une brève période, à faible régime et à vitesse réduite.

## Boîte automatique

La boîte automatique permet un passage de vitesse automatique (mode automatique) ou un passage de vitesse manuel (mode manuel).

Le changement de rapport de vitesse manuel est possible en mode manuel par un appui sur **+** ou **-** du levier sélecteur  156.

## Affichage de la transmission

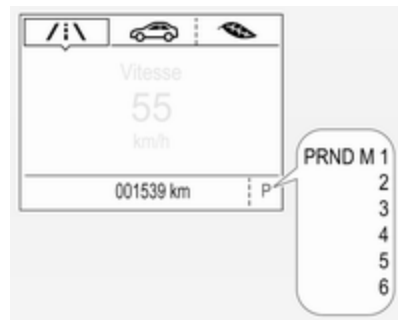

Le mode ou le rapport sélectionné est indiqué sur le centre d'informations du conducteur.

En mode automatique, le programme de conduite est indiqué par **D**.

En mode manuel, **M** et le chiffre du rapport de vitesse sont indiqués.

**R** signale la marche arrière.

La position de point mort est signalée par **N**.

La position de stationnement est signalée par **P**.

## Levier sélecteur



**P** : position de stationnement, les roues sont bloquées, à n'engager que si le véhicule est à l'arrêt et que le frein de stationnement est serré

**R** : Marche arrière, à n'engager que si le véhicule est à l'arrêt

**N** : Neutre (point mort)

**D** : Mode de changement de vitesse automatique

**M** : Mode de changement de vitesse manuel

**+** : Pousser pour passer au rapport supérieur en mode manuel

**-** : Pousser pour passer au rapport inférieur en mode manuel

Le levier sélecteur est verrouillé en **P** et peut uniquement être déplacé quand le contact est mis et que la pédale de frein est enfoncée.



Si la pédale de frein n'est pas enfoncée, le témoin  s'allume.

Si le levier sélecteur n'est pas en **P** quand le contact est coupé, le témoin  clignote.

Pour engager le levier sur **P**, **R** ou **M**, enfoncer le bouton de déverrouillage.

Le moteur ne peut démarrer que si le levier est en position **P** ou **N**. Quand la position **N** est sélectionnée, enfoncer la pédale de frein ou serrer le frein de stationnement avant de démarrer.

Ne pas accélérer pendant le changement de vitesse. Ne jamais actionner en même temps la pédale d'accélérateur et la pédale de frein.

Lorsqu'un rapport est sélectionné, le véhicule démarre lentement quand le frein est desserré.

### Frein moteur

Pour utiliser l'effet du frein moteur, rétrograder à temps en cas de conduite en pente, voir Mode manuel.

### Désenlisement du véhicule

L'alternance marche avant / marche arrière est uniquement autorisée si le véhicule est enlisé dans du sable, de la boue ou de la neige. Déplacer le levier sélecteur entre les positions **D** et **R** de manière répétée. Ne pas emballer le moteur et éviter toute accélération brusque.

### Stationnement

Serrer le frein de stationnement et engager le levier sur **P**.

La clé de contact ne peut être retirée que lorsque le levier sélecteur est en position **P**.

## Mode manuel

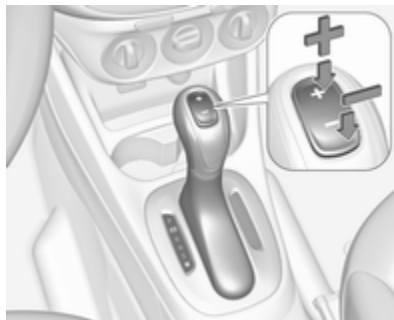

Placer le levier sélecteur en position **M**.

Appuyer sur **+** du levier sélecteur pour passer à un rapport de vitesse plus élevé.

Appuyer sur **-** du levier sélecteur pour passer à un rapport de vitesse plus bas.

Si un rapport supérieur est engagé à trop faible vitesse ou un rapport inférieur à trop haut régime, aucun changement de vitesse n'a lieu. Ceci entraîne l'affichage d'un message sur le centre d'informations du conducteur.

En mode manuel, la boîte de vitesses ne passe pas automatiquement à un rapport supérieur à régime moteur élevé.

### Indication de rapport de vitesse

Le symbole **▲** associé à un chiffre indique à quel moment un changement de rapport est recommandé dans un objectif d'économie de carburant.

L'indication de rapport de vitesse ne s'affiche qu'en mode manuel.

## Programmes de conduite électronique

- Après un démarrage à froid, le programme de température de service amène rapidement le catalyseur à la température nécessaire en augmentant le régime moteur.
- La fonction de passage automatique en position **N** met automatiquement la boîte de vitesses au point mort lorsque le véhicule est

arrêté et qu'un rapport de marche avant est engagé et que la pédale de frein est enfoncée.

- Des programmes spéciaux adaptent automatiquement les points de changement de vitesse en cas de montées ou de descentes.
- Lors du démarrage du véhicule dans des conditions de neige ou de verglas ou sur toute autre surface glissante, le module de commande de transmission électronique choisit automatiquement la vitesse la plus élevée.

### Kickdown

Une pression sur la pédale d'accélérateur au-delà du cran de rétrogradation donne une accélération maximale, indépendamment du mode de conduite sélectionné. La boîte de vitesses passe à un rapport inférieur en fonction du régime moteur.

### Défaillance

En cas de défaillance, le témoin  s'allume. De plus, un message s'affiche dans le centre d'informations du conducteur. Messages du véhicule ⇨ 110.

La boîte de vitesses ne change plus automatiquement. Il est possible de continuer à rouler en changeant de vitesse manuellement.

Seul le plus haut rapport est disponible. Selon la défaillance, il se peut que la 2e vitesse soit aussi disponible en mode manuel. Ne changer de vitesse que si le véhicule est à l'arrêt.

Faire remédier à la cause du problème par un atelier.

### Coupure de courant

En cas de coupure de courant, le levier sélecteur ne peut pas être déplacé hors de la position **P**. La clé de contact ne peut pas être enlevée du contact d'allumage.

Si la batterie du véhicule est déchargée, effectuer le démarrage par câble ⇨ 250.

Si la batterie du véhicule n'est pas à l'origine de la défaillance, débloquer le levier sélecteur.

1. Serrer le frein de stationnement.



2. Dégager la garniture du levier sélecteur de la console centrale ; passer un doigt dans la prise en cuir sur l'avant du levier sélecteur et pousser par dessous la garniture vers le haut sur le bord avant, comme le montre l'illustration. Déplacer la garniture sur la gauche.

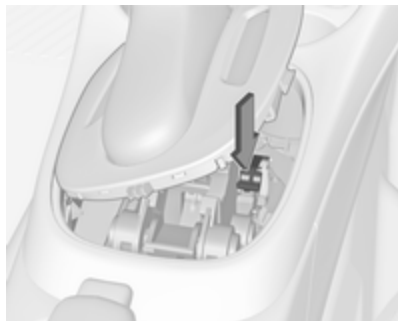

## Boîte manuelle



3. Enfoncer le levier de déverrouillage et déplacer le levier sélecteur hors de la position **P** ou **N**. Si ces positions sont à nouveau engagées, le levier sélecteur se verrouillera à nouveau dans cette position. Faire corriger la cause de la coupure de courant par un atelier.
4. Reposer la garniture de levier sur la console centrale et la remonter.

Pour engager la marche arrière, enfoncer la pédale d'embrayage, puis enfoncer le bouton de déverrouillage du levier sélecteur et engager le rapport.

Si le rapport ne s'engage pas, amener le levier au point mort, relâcher la pédale d'embrayage puis débrayer à nouveau ; réessayer de passer la marche arrière.

Ne pas laisser patiner l'embrayage inutilement.

Lors de la manœuvre, enfoncer la pédale d'embrayage à fond. Ne pas utiliser la pédale comme repose-pied.

### Avertissement

Il n'est pas recommandé de conduire en gardant la main sur le levier sélecteur.

Indication de rapport de vitesse ⇨ 99.  
Système Stop/Start ⇨ 148.

## Boîte manuelle automatisée

La boîte de vitesses manuelle automatisée permet un passage des vitesses manuel (mode manuel) ou automatique (mode automatique) avec, dans tous les cas, une commande d'embrayage automatique.

Le passage des vitesses en mode manuel est possible en tapant sur le levier sélecteur en mode manuel.

### Remarque

Lors du déverrouillage et de l'ouverture de la porte du véhicule, le système hydraulique peut émettre un bruit.

## Affichage de la transmission

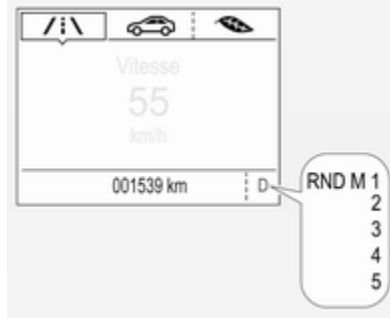

En mode automatique, le programme de conduite est signalé par **D** sur le centre d'informations du conducteur.

En mode manuel, **M** et le chiffre du rapport de vitesse sont indiqués.

**R** signale la marche arrière.

**N** signale le point mort.

## Démarrage du moteur

Pour démarrer le moteur, relâcher la pédale de frein, si le levier sélecteur n'est pas sur la position **N**.

La boîte de vitesses passe automatiquement en mode **N** au moment du démarrage. Un léger retard peut survenir.

Il est également impossible de démarrer en cas de panne de tous les feux stop.

## Système Stop/Start (arrêt/démarrage)

### Autostop

Si le véhicule est immobile avec la pédale de frein enfoncée, Autostop est automatiquement activé.

Le moteur sera coupé pendant que le contact reste mis.



Un Autostop est signalé par le témoin .

### Autostart (Autodémarrage)

Relâcher la pédale de frein ou déplacer le levier sélecteur hors de la position **D** pour redémarrer le moteur.

Lorsque le moteur est redémarré, le témoin (A) du centre d'informations du conducteur s'éteint.

Le système d'arrêt-démarrage sera désactivé sur des pentes supérieures ou égales à 15 %.

Système Stop/Start ⇨ 148.

## Levier sélecteur



Toujours déplacer le levier sélecteur aussi loin que possible dans la direction adéquate. Quand il est relâché, il revient automatiquement en position centrale.

### Remarque

Ne pas maintenir le levier sélecteur dans une position intermédiaire. Ne pas engager complètement un rapport peut entraîner un dysfonctionnement et le code d'erreur 81 peut s'afficher au centre d'informations du conducteur.

Ramener le levier sélecteur en position centrale. Après un court instant, N s'affichera au centre d'informations du conducteur et le système fonctionnera à nouveau normalement.

Messages du véhicule ⇨ 110.

- N** : Position neutre (point mort)
- D/** : Basculement entre le mode de changement de vitesse automatique (**D**) et (**M**). L'affichage de transmission indique soit **D**, soit **M** avec un rapport de vitesse engagé.

- +** : Passage à un rapport de vitesse supérieur en mode manuelle
- : Passage à un rapport de vitesse inférieur (rétrograder) en mode manuelle
- R** : Marche arrière. N'engager qu'avec le véhicule à l'arrêt

Si le levier sélecteur est déplacé de **R** vers la gauche, le rapport **D** est directement engagé.

Si le levier sélecteur est déplacé de **D** vers **+** ou **-**, le mode manuel **M** est sélectionné et la boîte de vitesses procède au changement de rapport.

## Prendre la route

Enfoncer la pédale de frein et déplacer le levier sélecteur sur **D/M** ou **R**. Si le mode **D** est sélectionné, la boîte de vitesses est en mode automatique et la première vitesse est engagée. En sélectionnant **R**, la marche arrière est engagée.

Après avoir relâché la pédale de frein, le véhicule commence à démarrer lentement.

Pour démarrer sans avoir à enfoncer la pédale de frein, accélérer immédiatement après avoir engagé une vitesse à condition que **D** ou **R** clignote.

Si il n'y a pas d'actionnement de la pédale d'accélérateur ou de la pédale de frein, aucun rapport n'est engagé et **D** ou **R** clignote pendant un court instant sur l'affichage.

### Arrêt du véhicule

En **D**, le premier rapport est engagé et la transmission est débrayée quand le véhicule est arrêté. En **R**, la marche arrière reste engagée.

### Frein moteur

#### Mode Automatique

En pente, la boîte manuelle automatisée ne passe pas aux rapports supérieurs à moins qu'un régime moteur relativement important n'ait été atteint. Elle rétrograde à temps lors des freinages.

#### Mode manuel

Pour utiliser l'effet du frein moteur, rétrograder à temps en cas de conduite en pente. Le passage en mode manuel n'est possible que lorsque le moteur tourne ou pendant un Autostop.

#### Désenlèvement du véhicule

L'alternance marche avant / marche arrière est uniquement autorisée si le véhicule est enlisé dans du sable, de la boue ou de la neige. Déplacer le levier sélecteur entre les positions **R** et **D** de manière répétée. Ne pas emballer le moteur et éviter toute accélération brusque.

#### Stationnement

Le rapport de vitesse le dernier engagé (voir l'affichage de transmission) reste engagé lorsque le contact est coupé. En position **N**, aucun rapport n'est engagé.

De ce fait, ne jamais serrer le frein de stationnement lorsque le contact est coupé. Si le frein de stationnement n'est pas serré, **P** clignote sur l'affichage de transmission et la clé de

contact ne peut pas être enlevée du contact d'allumage. **P** s'arrête de clignoter sur l'affichage de transmission dès que le frein de stationnement est légèrement serré.

Une fois le contact coupé, la boîte de vitesses ne réagit plus aux déplacements du levier sélecteur.

#### Système de surveillance de la pression des pneus

Pour commencer le processus d'appariement des capteurs du système de surveillance de la pression des pneus, le levier sélecteur doit être déplacé et maintenu en position **N** pendant cinq secondes. **P** s'allume sur l'affichage de transmission pour signaler que le processus d'appariement des capteurs peut commencer.

Système de surveillance de la pression des pneus ⇨ 233.

#### Mode manuel

Si un rapport supérieur est engagé à trop faible régime ou si un rapport inférieur est engagé à trop haut régime, aucun changement de

vitesse n'a lieu. Ceci permet d'éviter des régimes trop faibles ou trop élevés du moteur. Un message d'avertissement est affiché sur le centre d'informations du conducteur. Messages du véhicule ⇨ 110.

À un régime moteur trop bas, la boîte de vitesses passe automatiquement à un rapport inférieur.

À un régime moteur trop haut, la boîte de vitesses passe automatiquement à un rapport supérieur uniquement via un kickdown.

Lorsque + ou - est sélectionné en mode automatique, la boîte passe en mode manuel et effectue le changement de vitesse correspondant.

### Indication de rapport de vitesse

Le symbole ▲ associé à un chiffre indique à quel moment un changement de rapport est recommandé dans un objectif d'économie de carburant.

L'indication de rapport de vitesse ne s'affiche qu'en mode manuel.

## Programmes de conduite électroniques

- Après un démarrage à froid, le programme de température de service amène rapidement le catalyseur à la température nécessaire en augmentant le régime moteur.
- Le programme adaptatif détermine le passage des vitesses en fonction des conditions de conduite, par exemple en cas de charge plus élevée ou de conduite en montagne.

### Kickdown

Si, en mode automatique, la pédale d'accélérateur est enfoncée au maximum, la boîte de vitesses passe dans un rapport inférieur, en fonction du régime moteur.

### Défaillance

Pour protéger la boîte manuelle automatisée contre toute détérioration, la transmission est automatiquement embrayée à des températures d'embrayage élevées.

En cas de défaillance, le témoin  s'allume. De plus, un message d'avertissement est affiché sur le centre d'informations du conducteur. Messages du véhicule ⇨ 110.

Il est impossible de continuer à conduire ou la conduite est restreinte, en fonction de la défaillance.

Faire remédier à la cause du problème par un atelier.

## Freins

Le système de freinage possède deux circuits indépendants l'un de l'autre.

Si un circuit de freinage est défaillant, le véhicule peut toujours être freiné grâce à l'autre circuit de freinage. Toutefois, le freinage n'est obtenu qu'en enfonçant la pédale de frein fermement. Un effort nettement supérieur doit être exercé. La distance de freinage est plus longue qu'habituellement. Rechercher l'assistance d'un atelier avant de poursuivre le trajet.

Quand le moteur ne tourne pas, l'assistance du servofrein disparaît une fois que la pédale de frein a été actionnée une ou deux fois. Le freinage n'est pas réduit, mais il nécessite une force beaucoup plus grande. Il est particulièrement important de garder cela à l'esprit quand le véhicule est remorqué.

Témoin  98.

## Antiblocage de sécurité

L'antiblocage de sécurité (ABS) empêche que les roues ne se bloquent.

Dès qu'une roue a tendance à bloquer, l'ABS module la pression de freinage de la roue incriminée. Le véhicule puisse toujours être dirigé, même en cas de freinage d'urgence.

La régulation ABS est identifiable à la pulsation de la pédale de frein et au bruit du processus de régulation.

Afin d'obtenir un freinage optimal, enfoncer la pédale de frein à fond pendant toute la durée du freinage malgré la pulsation de la pédale de frein. Ne pas réduire la pression sur la pédale.

Avant de prendre la route, le système procède à un test de fonctionnement automatique qui pourrait être perceptible.

Témoin  98.

## Feux stop adaptatifs

En cas de freinage maximal, les trois feux stop clignotent pendant la durée de la régulation de l'ABS.

## Défaillance

### Attention

En cas de défaillance de l'ABS, les roues peuvent avoir tendance à se bloquer en cas de freinage brutal. Les avantages de l'ABS ne sont plus disponibles. Lors d'un freinage brutal, le véhicule ne peut plus être dirigé et peut dérapier.

Faire remédier à la cause du problème par un atelier.

## Frein de stationnement

### Frein de stationnement manuel

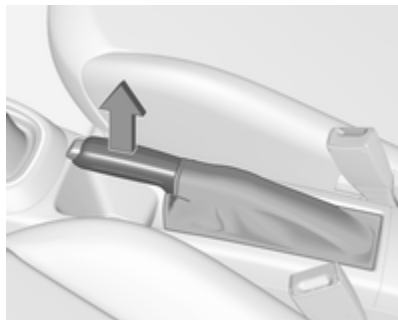

#### **⚠ Attention**

Serrer toujours le frein de stationnement sans actionner le bouton de déverrouillage. Dans une pente ou dans une côte, le serrer aussi fort que possible.

Pour desserrer le frein de stationnement, soulever un peu le levier, appuyer sur le bouton de déverrouillage et abaisser complètement le levier.

Pour réduire les efforts d'actionnement du frein de stationnement, enfoncer en même temps la pédale de frein.

Témoin (I) ⇨ 98.

### Assistance au freinage

Si la pédale de frein est enfoncée rapidement et avec force, l'effort de freinage maximal sera automatiquement appliqué.

Maintenir une pression constante sur la pédale de frein tant qu'un freinage maximal est nécessaire. La force de freinage maximale se réduit automatiquement quand la pédale de frein est relâchée.

### Aide au démarrage en côte

Le système aide à empêcher tout mouvement involontaire lors du démarrage en côte.

Lorsque la pédale de frein est relâchée à l'arrêt dans une pente, les freins restent serrés pendant deux secondes supplémentaires. Les

freins sont automatiquement relâchés dès que le véhicule commence à accélérer ou que le temps de conservation de deux secondes est terminé.

L'aide au démarrage en côte n'est pas activée pendant un Autostop.

## Systèmes de contrôle de conduite

### Système antipatinage

Le système antipatinage (TC, Traction Control) est un composant de l'Electronic Stability Control (ESC).

Le système antipatinage améliore la stabilité de conduite lorsque c'est nécessaire, quels que soient le type de revêtement ou l'adhérence des pneus, empêchant ainsi les roues motrices de patiner.

Dès que les roues motrices commencent à patiner, la puissance délivrée par le moteur est réduite et la roue qui patine le plus est freinée individuellement. Ainsi, même sur chaussée glissante, la stabilité du véhicule est considérablement améliorée.



Le système TC est opérationnel après chaque démarrage du moteur, dès que le témoin  s'éteint.

Quand le TC fonctionne,  clignote.

#### Attention

Ce dispositif de sécurité particulier ne doit pas vous pousser à adopter un style de conduite dangereux.

Adapter la vitesse aux conditions de circulation.

### Désactivation



Le TC peut être désactivé quand le patinage des roues est requis : appuyer sur  brièvement.

Un message d'état apparaît sur le centre d'informations du conducteur lorsque le système antipatinage (TC) est désactivé.



Le témoin  s'allume.

Lorsque le TC est désactivé, l'ESC reste actif, mais avec un seuil de contrôle plus élevé.

Le système antipatinage (TC) est réactivé en appuyant sur la touche . Un message d'état apparaît sur le centre d'informations du conducteur lorsque le système antipatinage (TC) est réactivé.

Le TC est également réactivé la prochaine fois que le contact est mis.

## Défaillance

En cas de défaillance du système, le témoin  s'allume en continu et un message ou code d'avertissement s'affiche sur le centre d'informations du conducteur. Le système n'est pas opérationnel.

Faire remédier à la cause du problème par un atelier.

## Electronic Stability Control

L'Electronic Stability Control (ESC) améliore la stabilité de la conduite lorsque c'est nécessaire, quel que soit le type de surface de revêtement ou l'adhérence des pneus.

Dès que le véhicule menace de dérapier (sous-virage, survirage), la puissance du moteur est réduite et les roues sont freinées individuellement.

L'ESC fonctionne en combinaison avec le système antipatinage (TC). Il empêche les roues motrices de patiner.



L'ESC est opérationnel après chaque démarrage du moteur, dès que le témoin  s'éteint.

Quand l'ESC fonctionne,  clignote.

### Attention

Ce dispositif de sécurité particulier ne doit pas vous pousser à adopter un style de conduite dangereux.



Adapter la vitesse aux conditions de circulation.

Témoin   99.



## Désactivation





L'ESC et le TC peuvent être désactivés :

- appuyer et maintenir enfoncé  pendant un minimum de cinq secondes : les systèmes ESC et TC sont tous deux désactivés.  et  s'allument et les messages d'état apparaissent dans le centre d'informations du conducteur.



- Pour désactiver uniquement le système antipatinage, appuyer brièvement sur  : le système antipatinage (TC) est inactif alors que le contrôle électronique de la stabilité (ESC) reste actif avec un seuil de contrôle plus élevé,  s'allume. Un message d'état apparaît sur le centre d'informations du conducteur lorsque le système antipatinage (TC) est désactivé.

L'ESC est réactivé en appuyant à nouveau sur le bouton . Si le système antipatinage (TC) a été précédemment désactivé, les systèmes TC et ESC sont tous deux réactivés.  et  s'éteignent lorsque les systèmes TC et ESC sont réactivés. L'ESC est également réactivé la prochaine fois que le contact est mis.

### Défaillance

En cas de défaillance du système, le témoin  s'allume en continu et un message ou code d'avertissement s'affiche sur le centre d'informations du conducteur. Le système n'est pas opérationnel.

Faire remédier à la cause du problème par un atelier.

### Mode ville

Le mode Ville est une fonctionnalité qui augmente l'aide à la direction en cas de vitesse plus faible, par exemple le trafic en ville ou le stationnement. L'aide à la direction augmente pour une utilisation plus pratique.

### Activation



Appuyer sur  lorsque le moteur tourne. Le système fonctionne entre l'arrêt et un maximum de 35 km/h ainsi qu'en marche arrière. Au-delà de cette vitesse, le système passe en mode normal. Lorsqu'il est activé, le mode Ville est automatiquement engagé en dessous de 35 km/h.

Une LED allumée dans le bouton du mode Ville indique que le système est actif. De plus, un message s'affiche dans le centre d'informations du conducteur.

Le mode Ville reste actif pendant un Autostop, mais ne fonctionne que lorsque le moteur est en marche.

Système Stop/Start ↗ 148.

### Désactivation

Appuyer sur  ; la LED du bouton s'éteint et un message s'affiche dans le centre d'informations du conducteur (CIC).

À chaque démarrage du moteur, le mode Ville est désactivé.



### Défaillance





En cas de défaillance dans le système, le témoin  s'allume et un message s'affiche sur le centre d'informations du conducteur.

Messages du véhicule ↗ 110.

### Étalonnage du système

Si les témoins  et  sont allumés en même temps, un étalonnage du système de direction assistée est nécessaire. Cela peut par exemple se produire lorsque le volant est tourné alors que l'allumage est arrêté. Dans ce cas, activer l'allumage et tourner le volant une fois depuis et jusqu'à la position de verrouillage.

Si les témoins  et  ne s'éteignent pas après l'étalonnage, demander de l'aide dans un atelier.

## Systèmes d'assistance au conducteur

### Attention

Les systèmes d'assistance au conducteur ont été conçus pour aider le conducteur et ne remplacent absolument pas sa vigilance.

Le conducteur assume la pleine responsabilité de sa conduite.

En cas d'emploi des systèmes d'assistance au conducteur, toujours rester attentif aux conditions de circulation actuelles.

### Régulateur de vitesse

Le régulateur de vitesse peut enregistrer et maintenir des vitesses d'environ 30 km/h jusqu'à la vitesse maximale du véhicule. Descentes et montées peuvent provoquer des écarts par rapport à la vitesse mémorisée.



Pour des raisons de sécurité, le régulateur de vitesse ne peut être activé qu'après que vous avez appuyé une

fois sur la pédale de frein. Une activation en première vitesse n'est pas possible.





Ne pas activer le régulateur de vitesse lorsqu'une vitesse constante n'est pas conseillée.

Sur les véhicules équipés d'une boîte automatique ou d'une boîte manuelle automatisée, le régulateur de vitesse peut être activé en mode automatique et en mode manuel.

Témoin   102.

## Mise en marche



Appuyer sur  ; le témoin  s'allume en blanc sur le combiné d'instruments.

## Activation

Accélérer jusqu'à la vitesse désirée et tourner la molette sur **SET/-** ; la vitesse actuelle est mémorisée et maintenue. Le témoin  s'allume en vert sur le combiné d'instruments. La vitesse de consigne est indiquée sur l'affichage. La pédale d'accélérateur peut être relâchée.

Il est possible d'augmenter la vitesse en enfonçant la pédale d'accélérateur. Après relâchement de la pédale d'accélérateur, la vitesse mémorisée est rétablie.

Le régulateur de vitesse reste activé pendant le changement de vitesse.

## Augmentation de la vitesse

Avec le régulateur de vitesse activé, maintenir la molette sur **RES/+** ou la tourner brièvement plusieurs fois sur **RES/+** : la vitesse augmente en continu ou pas à pas.

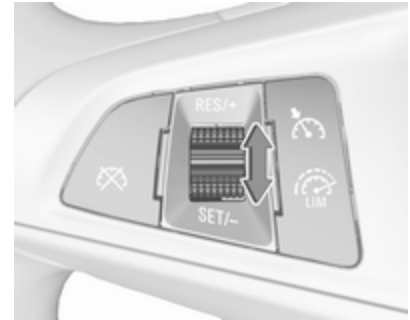

En variante, accélérer jusqu'à la vitesse souhaitée et la mémoriser en tournant la molette sur **SET/-**.



## Diminution de la vitesse

Avec le régulateur de vitesse activé, maintenir la molette sur **SET/-** ou la tourner brièvement plusieurs fois sur **SET/-** : la vitesse diminue en continu ou pas à pas.

## Désactivation

Appuyer sur  ; le témoin  s'allume en blanc sur le combiné d'instruments. Le régulateur de vitesse est désactivé. La dernière vitesse enregistrée reste en mémoire pour être reprise automatiquement ultérieurement.

Désactivation automatique :



- La vitesse du véhicule est inférieure à 30 km/h environ.
- La vitesse du véhicule diminue de plus de 25 km/h sous la vitesse de consigne.
- La pédale de frein est actionnée.
- La pédale d'embrayage est actionnée pendant quelques secondes.
- Le levier sélecteur est en position **N**.
- Le régime moteur est dans une plage très basse.
- Le système antipatinage ou l'Electronic Stability Control est entré en fonctionnement.

- Le frein de stationnement est serré.
- Une pression simultanée sur **RES/+** et sur la pédale de frein désactive le régulateur de vitesse et supprime la vitesse enregistrée.

## Reprise de la vitesse mémorisée

Tourner la molette sur **RES/+** à une vitesse supérieure à 30 km/h. La vitesse mémorisée sera reprise.

## Désactivation

Appuyer sur  ; le témoin  s'éteint sur le combiné d'instruments. La vitesse mémorisée est effacée.

Appuyer sur  pour activer le limiteur de vitesse ; ou couper le contact arrête également le régulateur de vitesse et efface la vitesse mémorisée.

## Limiteur de vitesse

Le limiteur de vitesse empêche le véhicule de dépasser une vitesse maximale prédéfinie.



Le vitesse maximale peut être réglée à une vitesse supérieure à 25 km/h, jusqu'à 200 km/h.

Le conducteur peut uniquement accélérer jusqu'à la vitesse prédéterminée. Les écarts par rapport à la vitesse limite peuvent se produire lors de la conduite du véhicule en descendant une pente.

La limitation de vitesse prédéterminée est affichée sur la ligne supérieure du centre d'informations du conducteur, lorsque le système est activé.

## Activation



Appuyer sur . Si le régulateur de vitesse a été activé auparavant, il est désactivé lorsque le limiteur de vitesse est activé et le témoin  s'éteint.

### Réglage de la limitation de vitesse

Accélérer jusqu'à la vitesse désirée et tourner brièvement la molette sur **SET/-** : la vitesse actuelle est mémorisée comme la vitesse maximale. La limitation de vitesse est affichée sur le centre d'informations du conducteur.



### Changer la limitation de vitesse

Lorsque le limiteur de vitesse est activé, tourner le bouton molette sur **RES/+** pour augmenter ou sur **SET/-** pour diminuer la vitesse maximale souhaitée.

### Dépassement de la limitation de vitesse

Si la vitesse limitée est dépassée sans l'intervention du conducteur, la vitesse clignote dans le centre d'informations du conducteur et une sonnerie retentit pendant cette période.

En cas d'urgence, il est possible de dépasser la limite de vitesse en enfonçant fermement la pédale d'accélérateur presque jusqu'au bout. Dans ce cas, aucune sonnerie ne retentit.

Relâcher la pédale d'accélérateur et la fonction de limitation de vitesse est réactivée dès qu'une vitesse inférieure à la vitesse limite est atteinte.

### Désactivation

Appuyer sur  : le limiteur de vitesse est désactivé et le véhicule peut être conduit sans limitation de vitesse.





La vitesse limitée mémorisée est indiquée entre parenthèses sur le centre d'informations du conducteur. Un message correspondant s'affiche également.

### Reprise de la vitesse limite

Tourner la molette de réglage sur **RES/+**. La vitesse limitée mémorisée sera obtenue et indiquée sans parenthèses sur le centre d'informations du conducteur.

### Désactivation

Appuyer sur , l'indication de limite de vitesse s'éteint dans le centre d'informations du conducteur. La vitesse mémorisée est effacée.

En appuyant sur  pour activer le régulateur de vitesse, le limiteur de vitesse est également désactivé et la vitesse mémorisée est effacée.

En coupant le contact, le limiteur de vitesse est également désactivé, mais la limite de vitesse sera mémorisée pour la prochaine activation de limiteur de vitesse.

## Alerte de collision avant

L'alerte de collision avant peut aider à éviter ou réduire les dommages causés par une collision frontale.

L'alerte de collision avant utilise le système de caméra avant dans le pare-brise pour détecter un véhicule directement devant, sur la même voie, jusqu'à une distance d'environ 60 mètres.



La présence d'un véhicule à l'avant est indiquée par un témoin 🚗.

Si un véhicule directement devant est approché trop rapidement, un carillon d'avertissement retentit et une alarme est affichée sur le centre d'informations du conducteur.

En outre, le conducteur est averti par une bande de DEL rouge clignotante qui est projetée sur l'écran dans le champ de vision du conducteur.

À la condition que l'alerte de collision avant ne soit pas désactivée au moyen d'une pression sur 🚗.

### Activation

L'alerte de collision avant opère automatiquement à une vitesse supérieure à 40 km/h, si elle n'est pas désactivée en appuyant sur 🚗, voir ci-dessous.

### Sélection de la sensibilité de l'alerte

L'alerte peut être réglée sur proche, moyen, ou éloigné.

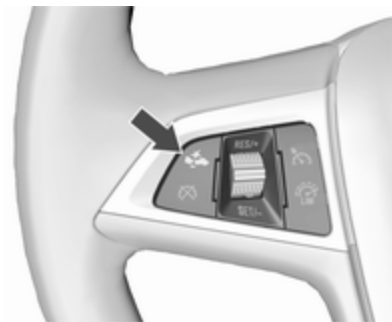

Appuyer sur 🚗, le réglage actuel est affiché sur le centre d'informations du conducteur. Appuyer sur 🚗 plusieurs fois pour modifier la sensibilité de l'alerte. Le réglage sélectionné s'affiche également dans le centre d'informations du conducteur.

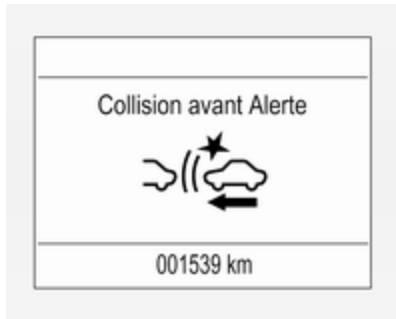

### Alerter le conducteur

Le témoin de véhicule à l'avant  s'allume en vert sur le combiné d'instruments lorsque le système a détecté un véhicule sur la voie de circulation.

#### Avertissement

L'éclairage en couleur de ce témoin de commande ne correspond pas au code de la route local sur la distance de suivi. Le conducteur assume à tout moment l'entière responsabilité du maintien d'une distance de suivi

en toute sécurité, conforme aux règles de circulation en vigueur, aux conditions météorologiques et routières, etc.



Lorsque le temps avant une collision possible avec le véhicule à l'avant est trop court et qu'une collision est imminente, le symbole d'alerte de collision s'affiche dans le centre d'informations du conducteur et le conducteur est avisé par une bande rouge à DEL clignotante qui est projetée sur le pare-brise dans le champ de vision du conducteur.

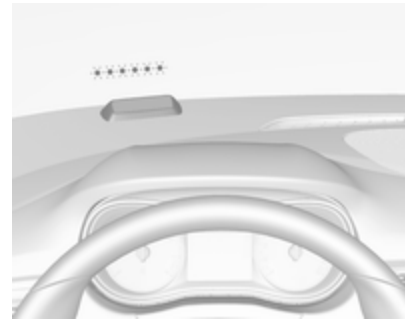

En même temps, un carillon d'avertissement se fait entendre. Enfoncer la pédale de frein et tourner le volant, si la situation l'exige.

### Désactivation

Le système peut être désactivé. Appuyer sur  plusieurs fois jusqu'à ce que le message suivant s'affiche dans le centre d'informations du conducteur.

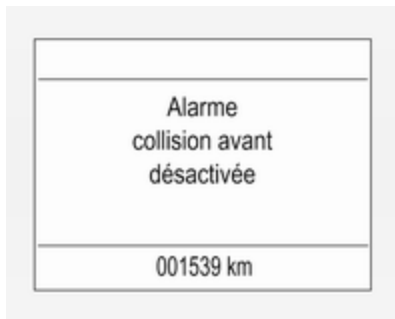

Si l'alerte de collision avant a été désactivée, la sensibilité d'alerte est réglée sur « moyenne » lors de la mise du contact suivante.

Les réglages « près », « moyenne » ou « loin » sont enregistrés lorsque le contact est coupé.

### Remarques générales

#### ⚠ Attention

Une alerte de collision avant est simplement un système d'avertissement et n'applique pas les freins. Lors de l'approche trop

rapide d'un autre véhicule, il se peut qu'il n'y ait pas assez de temps pour éviter une collision.

Le conducteur endosse la pleine responsabilité de la distance de suivi en se basant sur les conditions de visibilité, météorologiques et de circulation.

L'attention complète du conducteur est exigée à tout moment pendant la conduite du véhicule. Le conducteur devra toujours s'être prêt à agir et appliquer les freins.

### Limitations du système

Le système est conçu pour détecter uniquement les véhicules, mais il peut également réagir à d'autres objets.

Dans les cas suivants, l'alerte de collision avant peut ne pas détecter un véhicule à l'avant ou la performance du capteur est limitée :

- sur des routes sinueuses
- lorsque le temps limite la visibilité, par exemple en cas de brouillard, pluie ou neige
- lorsque le capteur est obstrué par de la neige, de la glace, de l'eau sale, de la boue, de la saleté, l'endommagement du pare-brise ou par des éléments étrangers, par exemple des autocollants

### Indication de distance vers l'avant

L'indication de distance vers l'avant affiche la distance à un véhicule se déplaçant en avant. La caméra avant dans le pare-brise sert à détecter la distance d'un véhicule qui se trouve juste à l'avant, sur la trajectoire du véhicule. Le système est actif à des vitesses supérieures à 40 km/h.

Lorsqu'un véhicule est détecté à l'avant, la distance est indiquée en secondes et affichée sur une page du centre d'informations du conducteur ⇨ 103. Appuyer sur **MENU** de la

manette des clignotants pour choisir  et tourner la molette de réglage pour choisir la page d'indication de distance vers l'avant.



La distance minimale indiquée est de 0,5 seconde.

S'il n'y a pas de véhicule à l'avant ou si le véhicule à l'avant est hors de portée, deux tirets sont affichés : -- s.

## Aide au stationnement

### Remarques générales

Lorsque l'attelage de remorque est fixé, modifier les paramètres de configuration dans la rubrique Affichage

d'informations du menu de personnalisation. Personnalisation du véhicule  114.

Lorsqu'une remorque ou un porte-vélos est fixé à l'attelage de remorque, l'aide au stationnement est désactivée.

### Aide au stationnement arrière

#### Attention

Le conducteur est pleinement responsable de la manœuvre de stationnement.

Toujours vérifier les environs pendant la marche arrière et l'utilisation du système d'aide au stationnement arrière.

L'aide au stationnement arrière facilite les manœuvres en mesurant la distance entre le véhicule et les obstacles présents à l'arrière. Il informe et avertit le conducteur par des signaux sonores et une indication visuelle.

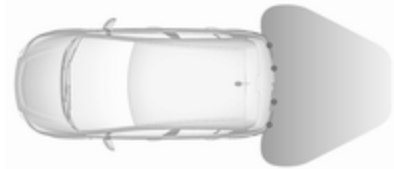

Le système possède quatre capteurs de stationnement à ultrasons disposés dans le pare-chocs arrière.

#### Activation

Le système est automatiquement prêt à fonctionner lorsque la marche arrière est engagée.

Une LED allumée dans le bouton de l'aide au stationnement  indique que le système est prêt à fonctionner.

#### Indication

À l'aide de signaux sonores, le système avertit le conducteur des obstacles potentiellement dangereux présents derrière le véhicule à une

distance allant jusqu'à 1,5 mètre. L'intervalle entre les signaux sonores se réduit au fur et à mesure que le véhicule se rapproche de cet obstacle. Lorsque la distance est inférieure à environ 30 cm, le signal sonore est continu.

De plus, la distance jusqu'aux obstacles situés à l'arrière est indiquée par les lignes de distance changeantes sur le centre d'informations du conducteur avec affichage de niveau supérieur ↻ 103 ou, selon la version, sur l'affichage d'informations en couleur ↻ 108.

L'indication de la distance peut être interrompue par des messages du véhicule de plus grande importance. Pour faire à nouveau apparaître l'indication de distance, approuver le message en appuyant sur **SET/CLR** au niveau de la manette des clignotants.

### Désactivation



Le système se désactive automatiquement lorsque la marche arrière est engagée.

La désactivation manuelle est également possible. Pour cela, appuyer sur le bouton d'aide au stationnement **P**▲.

Dans les deux cas, la LED du bouton s'éteint.

### Défaillance

En cas de défaillance ou d'interruption momentanée du système, par ex. en cas de niveau de bruit externe élevé ou d'autres interférences, la

LED du bouton clignote pendant trois secondes, puis s'éteint. Le témoin **P**▲ s'allume sur le combiné d'instruments ↻ 99 ou un message s'affiche sur le centre d'informations du conducteur.

### Aide au stationnement avant-arrière

#### ▲ Attention

Le conducteur est pleinement responsable de la manœuvre de stationnement.

Toujours vérifier les environs lors de l'utilisation du système d'aide au stationnement lorsque vous conduisez vers l'avant ou vers l'arrière.

L'aide au stationnement avant-arrière mesure la distance entre le véhicule et les obstacles présents devant et derrière le véhicule. Il informe et avertit le conducteur par des signaux sonores et une indication visuelle.

Il utilise deux signaux d'avertissement sonores différents pour les zones de contrôle avant et arrière, chacune ayant sa propre fréquence.

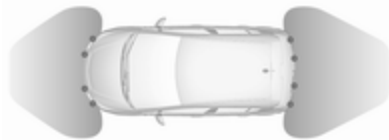

Quatre capteurs de stationnement à ultrasons sont présents dans chaque pare-chocs avant et arrière.

### Activation

Lorsque la marche arrière est enclenchée, l'aide au stationnement avant et arrière est prête à fonctionner.

Le système est également activé automatiquement à une vitesse supérieure à 11 km/h.



Une LED allumée dans le bouton de l'aide au stationnement **P**▲ indique que le système est prêt à fonctionner.

Si **P**▲ est éteint pendant un cycle d'allumage, l'aide au stationnement avant est désactivée. Si la vitesse du véhicule a dépassé 25 km/h auparavant, l'aide au stationnement est réactivée lorsque la vitesse repasse en dessous de 11 km/h.

### Indication

Le système émet des signaux sonores pour avertir le conducteur de la présence d'obstacles potentiellement dangereux devant le véhicule à distance allant jusqu'à 80 cm, et

contre les obstacles potentiellement dangereux derrière le véhicule à une distance allant jusqu'à 1,5 mètre.

Selon le côté du véhicule le plus proche d'un obstacle, vous entendez les signaux d'avertissement sonores dans le véhicule sur le côté correspondant. L'intervalle entre les signaux sonores se réduit au fur et à mesure que le véhicule se rapproche de cet obstacle. Lorsque la distance est inférieure à environ 30 cm, le signal sonore est continu.

De plus, la distance jusqu'aux obstacles situés à l'arrière et à l'avant est indiquée par les lignes de distance changeantes sur le centre d'informations du conducteur avec affichage de niveau supérieur ⇨ 103 ou, selon la version, sur l'affichage d'informations en couleur ⇨ 108.

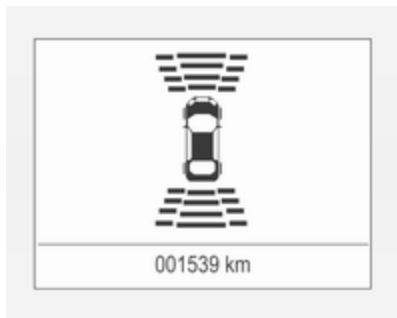

L'indication de la distance peut être interrompue par des messages du véhicule de plus grande importance. Après avoir ignoré le message, une indication de distance s'affiche à nouveau.



La distance avant les obstacles est indiquée sur l'affichage d'informations en couleur par des zones de couleur devant ou derrière le véhicule ➔ 108.

### Désactivation

L'aide au stationnement arrière se désactive automatiquement lorsque l'on quitte la marche arrière.

L'aide au stationnement avant désactivée automatiquement à une vitesse supérieure à 11 km/h.



La désactivation manuelle est également possible. Pour cela, appuyer sur le bouton d'aide au stationnement **P**▲.

Lorsque le système est désactivé, la LED du bouton s'éteint et, s'il est désactivé manuellement, **Aide stationnement désactivée** s'affiche dans le centre d'informations du conducteur.

Après une désactivation manuelle, l'aide au stationnement avant-arrière est activée si **P**▲ est enfoncé ou si la marche arrière est enclenchée.

Le système peut être totalement désactivé manuellement dans la rubrique Affichage d'informations du

menu de personnalisation du véhicule. Il reste désactivé pendant le cycle d'allumage ou jusqu'à ce qu'il soit de nouveau activé dans le menu de personnalisation. Personnalisation du véhicule ↗ 114.

### Défaillance

En cas de défaillance ou d'interruption momentanée du système, par ex. en cas de niveau de bruit externe élevé ou d'autres interférences, un message s'affiche sur le centre d'informations du conducteur.

Messages du véhicule ↗ 110.

### Système avancé d'assistance au stationnement

#### ⚠ Attention

Le conducteur est pleinement responsable de l'acceptation de l'emplacement de parking suggéré par le système et de la manœuvre de stationnement.

Toujours vérifier les environs dans toutes les directions lors de l'utilisation du système avancé d'assistance au stationnement.

Le système avancé d'assistance au stationnement mesure une place de stationnement adaptée en passant, calcule la trajectoire et dirige automatiquement le véhicule dans une place de stationnement en créneau ou perpendiculaire.

Les instructions sont fournies dans le centre d'informations du conducteur ↗ 103 ou, selon la version, sur l'affichage d'informations en couleur ↗ 108, accompagnées de signaux sonores.

Le conducteur doit contrôler l'accélération, le freinage et le changement de vitesse, tandis que la direction est automatique.

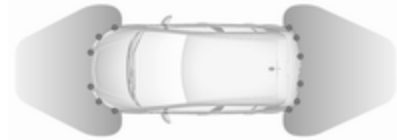



Le système avancé d'assistance au stationnement est toujours associé à l'aide au stationnement avant-arrière. Les deux systèmes utilisent les mêmes capteurs sur les pare-chocs avant et arrière.

### Bouton d'aide au stationnement et logique de fonctionnement

Le système avancé d'assistance au stationnement et l'aide au stationnement avant-arrière utilisent tous les deux le même bouton pour l'activation et la désactivation :

Une brève pression sur  active ou désactive l'aide au stationnement.

Une pression longue sur  (environ une seconde) active ou désactive le système avancé d'assistance au stationnement ; voir la description distincte ci-dessous.

La logique du bouton active les systèmes en appuyant sur  comme suit :

- Si seule l'aide au stationnement avant-arrière est active, une brève pression la désactive.
- Si seule l'aide au stationnement avant-arrière est active, une pression longue active le système avancé d'assistance au stationnement.
- Si seul le système avancé d'assistance au stationnement est activé et que le système est en mode de recherche de place de stationnement, un enfoncement rapide active l'aide au stationnement avant-arrière.
- Si seul le système avancé d'assistance au stationnement est activé et que le système est en mode de guidage de stationnement,

un enfoncement rapide désactive l'aide au stationnement avancé.

- Si le Système avancé d'assistance au stationnement est activé, une longue pression désactive le système avancé d'assistance au stationnement et l'aide au stationnement avant-arrière.
- Si la marche avant ou la position neutre est sélectionnée, une brève pression active ou désactive l'aide au stationnement avant.
- Si la marche arrière est sélectionnée, une brève pression active ou désactive l'aide au stationnement avant et arrière.

#### Activation de l'aide au stationnement avant-arrière

Lorsque la marche arrière est enclenchée, l'aide au stationnement avant et arrière est prête à fonctionner.

Le système est également activé automatiquement à une vitesse supérieure à 11 km/h.



Une LED allumée dans le bouton de l'aide au stationnement  indique que le système est prêt à fonctionner.

Si  est éteint pendant un cycle d'allumage, l'aide au stationnement avant est désactivée. Si la vitesse du véhicule a dépassé 25 km/h auparavant, l'aide au stationnement est réactivée lorsque la vitesse repasse en dessous de 11 km/h.

#### Indication

À l'aide de signaux sonores, le système avertit le conducteur des obstacles potentiellement dangereux présents derrière le véhicule à une distance allant jusqu'à 1,5 mètre et

devant le véhicule à une distance allant jusqu'à 80 cm. Selon le côté du véhicule le plus proche d'un obstacle, vous entendez les signaux d'avertissement sonores dans le véhicule sur le côté correspondant. L'intervalle entre les signaux sonores se réduit au fur et à mesure que le véhicule se rapproche de cet obstacle. Lorsque la distance est inférieure à environ 30 cm, le signal sonore est continu.

De plus, la distance jusqu'aux obstacles situés à l'arrière et à l'avant est indiquée par les lignes de distance changeantes sur le centre d'informations du conducteur ↗ 103 ou, selon la version, sur l'affichage d'informations en couleur ↗ 108.



La distance par rapport à des obstacles avant ou arrière est indiquée par un changement des lignes de distance au niveau du centre d'informations du conducteur ↗ 103.

L'indication de la distance peut être interrompue par des messages du véhicule de plus grande importance. Pour faire à nouveau apparaître l'indication de distance, approuver le message en appuyant sur **SET/CLR** au niveau de la manette des clignotants.



La distance avant les obstacles est indiquée sur l'affichage d'informations en couleur par des zones de couleur devant ou derrière le véhicule ↗ 108.

#### **Désactivation de l'aide au stationnement avant-arrière**

L'aide au stationnement arrière se désactive automatiquement lorsque l'on quitte la marche arrière.

L'aide au stationnement avant désactive automatiquement à une vitesse supérieure à 11 km/h.

La désactivation manuelle est également possible. Pour cela, appuyer brièvement sur le bouton d'aide au stationnement .

Lorsque le système est désactivé manuellement, la DEL du bouton s'éteint et **Aide stationnement désactivée** s'affiche dans le centre d'informations du conducteur.

Après une désactivation manuelle, l'aide au stationnement avant-arrière est à nouveau activée si  est enfoncé brièvement ou si la marche arrière est enclenchée.

Le système peut être totalement désactivé manuellement dans la rubrique Affichage d'informations du menu de personnalisation du véhicule. Il reste désactivé pendant le cycle d'allumage ou jusqu'à ce qu'il soit de nouveau activé dans le menu de personnalisation. Personnalisation du véhicule  114.

### Activation du système avancé d'assistance au stationnement

Le système avancé d'assistance au stationnement ne peut être activé qu'en marche avant.



Lorsque vous recherchez une place de stationnement, le système est prêt à fonctionner après une pression longue sur .

Le système reconnaît et mémorise dix mètres pour les emplacements de parking en créneau ou six mètres pour les emplacements de parking perpendiculaires en mode d'aide au stationnement.

Le système peut uniquement être activé à une vitesse maximale de 30 km/h et le système recherche une place de stationnement à une vitesse maximale de 30 km/h.

La distance en créneau maximale autorisée entre le véhicule et une rangée de voitures garées est de 1,8 mètre pour le stationnement en créneau et de 2,5 mètres pour le stationnement perpendiculaire.

### Fonctionnement

#### Mode de recherche d'une place de stationnement

#### Indication dans le centre d'informations du conducteur





Sélectionner une place de stationnement parallèle ou perpendiculaire dans le centre d'informations du conducteur en appuyant sur **SET/CLR**.

Le système est configuré pour rechercher des emplacements de parking, par défaut, du côté passager. Pour détecter des places de stationnement du côté du conducteur, activer le témoin de clignotants sur le côté conducteur.

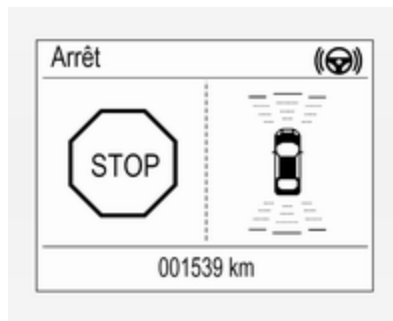

Lorsqu'une place est trouvée, une information de retour visuelle s'affiche sur le centre d'informations du conducteur et un signal acoustique est émis.

#### Indication dans l'affichage d'informations en couleur



Sélectionner une place de stationnement parallèle ou perpendiculaire en appuyant sur l'icône correspondante de l'affichage.

Sélectionner le côté de stationnement en appuyant sur l'icône correspondante de l'affichage.



Lorsqu'une place est trouvée, une information de retour visuelle s'affiche sur l'affichage d'informations en couleur et un signal acoustique est émis.

Si le conducteur n'arrête pas le véhicule après qu'un emplacement ait été proposé, le système commence à chercher un autre emplacement de stationnement adéquat.

### Mode de guidage de stationnement

La suggestion d'emplacement de parking faite par le système est acceptée lorsque le véhicule est arrêté par le conducteur à une distance maximale de 10 mètres pour

le stationnement en créneau ou de six mètres pour le stationnement perpendiculaire après l'affichage du message **Arrêt**. Le système calcule le chemin optimal pour stationner dans la place de stationnement.

Une brève vibration au niveau du volant après l'enclenchement de la marche arrière indique que la direction est contrôlée par le système. Ensuite, le véhicule est dirigé automatiquement jusque dans l'emplacement avec des instructions détaillées de freinage, d'accélération et de changement de vitesse pour le conducteur. Le conducteur doit tenir les mains éloignées du volant.

Toujours prêter attention au son de l'aide au stationnement avant-arrière. Un son continu indique que la distance jusqu'à un obstacle est inférieure à environ 30 cm.

Si, pour quelque raison que ce soit, le conducteur doit prendre le contrôle de la voiture, tenir le volant uniquement sur le bord extérieur. La direction automatique est alors annulée.

### Indication sur l'affichage

Les instructions de l'écran contiennent les éléments suivants :

- Des remarques générales et des messages d'avertissement ;
- Un conseil en cas de conduite à plus de 30 km/h pendant le mode de recherche d'une place de stationnement ou à plus de 8 km/h en mode de guidage ;
- La demande d'arrêter le véhicule quand une place de stationnement est détectée ;
- Le sens de la conduite pendant la manœuvre de stationnement ;
- La demande de passage en marche arrière ou en premier rapport ;
- La demande d'accélération ou de freinage ;
- Pour certaines instructions, une barre de progression est affichée sur le centre d'informations du conducteur ;

- La réussite de la manœuvre de stationnement indiquée par un symbole en surimpression et un signal sonore ;
- L'annulation d'une manœuvre de stationnement.

### Priorités d'affichage

L'indication de système avancé d'assistance au stationnement affichée sur le centre d'informations du conducteur peut être interrompue par les messages véhicule ayant une plus grande priorité. Pour faire à nouveau apparaître les instructions du système avancé d'assistance au stationnement et poursuivre la manœuvre de stationnement, approuver le message en appuyant sur **SET/CLR** de la manette des clignotants.

### Désactivation du système avancé d'assistance au stationnement

Le système est désactivé :

- par une pression longue sur 
- en terminant avec succès la manœuvre de stationnement

- en roulant à plus de 30 km/h pendant la recherche de place de stationnement
- en roulant à plus de 8 km/h pendant le guidage de stationnement
- en cas de détection d'interférence du conducteur avec le volant
- en dépassant le nombre maximum de changements de vitesses : huit cycles pour un emplacement en créneau et cinq cycles de stationnement pour un emplacement perpendiculaire
- en coupant le contact

La désactivation par le conducteur ou par le système pendant la manœuvre sera affichée par **Stationnement désactivé** dans l'affichage. De plus, un signal sonore retentit.

### Défaillance

Un message s'affiche lorsque :

- Le système présente une défaillance.
- Le conducteur n'effectue pas avec succès l'ensemble de la manœuvre de stationnement.
- Le système n'est pas opérationnel.
- L'une des raisons de désactivation décrites ci-dessus s'applique.

Si un objet est détecté pendant les instructions de stationnement, **Arrêt** est affiché sur l'affichage. Si l'objet disparaît, la manœuvre de parking se poursuit. Si l'objet n'est pas enlevé, le système est désactivé. Une pression longue sur  active le système et recherche une nouvelle place de stationnement.

## Remarques de base sur les systèmes d'aide au stationnement

### ⚠ Attention

Différentes surfaces réfléchissantes d'objets ou de vêtements ainsi que des sources externes de parasites peuvent, dans des conditions particulières, empêcher le système de reconnaître des obstacles.

Une attention particulière doit être accordée aux obstacles bas qui peuvent endommager la partie inférieure du pare-chocs.

### Avertissement

Les performances du système peuvent être dégradées par la présence de glace ou de neige, par ex., sur le capteur.

Les performances du système d'aide au stationnement peuvent être réduites en raison de la charge élevée.

Des conditions spécifiques s'appliquent si des véhicules de plus grande taille sont à proximité (p. ex. véhicules tout terrain, fourgonnette, camionnette). L'identification d'objet et l'indication de distance correcte dans la partie supérieure de ces véhicules ne peuvent pas être garanties.

Des objets offrant une section transversale de réflexion fort étroite, des objets étroits ou des matériaux souples par exemple, peuvent ne pas être détectés par le système.

Les systèmes d'aide au stationnement ne détectent pas les objets situés en dehors de leur portée de détection.

### Remarque

Il se peut que le capteur détecte un objet qui n'existe pas en raison d'une gêne d'écho causée par un mauvais alignement mécanique ou un bruit acoustique externe (de faux avertissements sporadiques sont possibles).

S'assurer que la plaque d'immatriculation avant est correctement fixée (non pliée et sans décalage par rapport au pare-chocs sur la gauche ou la droite) et que les capteurs sont bien en place.

Le système avancé d'assistance au stationnement peut ne pas répondre aux changements de l'espace de stationnement disponible une fois la manœuvre de stationnement commencée. Le système peut reconnaître une entrée, un passage, une cour, voire un croisement en tant qu'emplacement de stationnement. Une fois la marche arrière enclenchée, le système démarrera une manœuvre de stationnement. S'assurer de vérifier la disponibilité de l'emplacement de stationnement suggéré.

Les surfaces irrégulières, par exemple dans les zones de construction, ne sont pas détectées par le système. Le conducteur en accepte la responsabilité.

**Remarque**

En cas d'engagement d'un rapport de marche avant et de dépassement d'une certaine vitesse, le système d'aide au stationnement est désactivé lorsque le système de transport arrière est déployé.

Si la marche arrière est engagée pour la première fois, le système d'aide au stationnement détecte le système de transport arrière et émet un signal sonore. Appuyer brièvement sur **P** ou **P** pour désactiver le système d'aide au stationnement.

**Remarque**

Après la production, le système doit être étalonné. Pour un guidage de stationnement optimal, une distance de conduite minimale de 10 km, notamment un certain nombre de virages, est nécessaire.

**Alerte d'angle mort latéral**

Le système d'alerte d'angle mort latéral détecte et rapporte les objets d'un côté ou de l'autre du véhicule, dans une zone spécifiée « d'angle mort ». Le système affiche une alerte visuelle dans chaque rétroviseur extérieur en

cas de détection d'objets qui pourraient ne pas être visibles dans les rétroviseurs intérieurs et extérieurs.

L'alerte d'angle mort latéral utilise certains des capteurs du système avancé d'assistance au stationnement, situés sur les pare-chocs avant et arrière, des deux côtés du véhicule.

**⚠ Attention**

L'alerte d'angle mort ne remplace pas la vision du conducteur.

Le système ne détecte pas :

- les véhicules hors de la zone d'angle mort qui approchent rapidement
- les piétons, cyclistes ou animaux

Avant de changer de file, vérifier tous les rétroviseurs, regarder par-dessus l'épaule et utiliser le clignotant.

Lorsque le système détecte un véhicule dans la zone de l'angle mort tout en se déplaçant en marche avant, que l'on dépasse un véhicule ou que l'on soit dépassé, un symbole

d'avertissement jaune **A** s'allume sur le rétroviseur extérieur correspondant. Si le conducteur utilise alors le clignotant, le symbole d'avertissement **A** commence à clignoter en jaune à titre d'avertissement pour ne pas changer de file.

**Remarque**

Si le véhicule qui dépasse roule au moins 10 km/h plus vite que le véhicule qu'il dépasse, le symbole d'avertissement **A** du rétroviseur extérieur correspondant peut ne pas s'allumer.

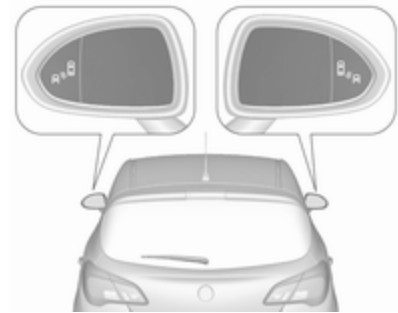

L'alerte d'angle mort latéral est activée lorsque le véhicule roule à des vitesses allant de 10 km/h à 140 km/h. Conduire à une vitesse supérieure à 140 km/h désactive le système, ce qui est indiqué par les symboles d'avertissement à faible luminosité <sup>an</sup> sur les deux rétroviseurs extérieurs. Ralentir à nouveau éteindra les symboles d'avertissement. Si un véhicule est alors détecté dans la zone d'angle mort, les symboles d'avertissement <sup>an</sup> s'allumeront normalement du côté approprié.

Lorsque le véhicule est démarré, les deux rétroviseurs extérieurs s'allument brièvement pour indiquer que le système est en fonctionnement.

Le système peut être activé ou désactivé dans l'affichage d'informations, personnalisation du véhicule ↻ 114.

La désactivation est signalée par un message sur le centre d'informations du conducteur.

### Zones de détection

Les zones de détection démarrent au niveau du pare-chocs arrière et s'étendent jusqu'à environ

trois mètres vers l'arrière et sur les côtés. La hauteur de la zone est environ entre 0,5 mètre et deux mètres du sol.

Le système est désactivé si le véhicule tracte une remorque.

L'alerte d'angle mort latéral est conçue pour ignorer les objets stationnaires, par exemple les glissières de sécurité, les poteaux, les bordures de trottoir, les murs et les poutres. Les véhicules garés ou les véhicules dans le sens inverse ne sont pas détectés.

### Défaillance

Occasionnellement, des alertes peuvent ne pas être détectées sous des circonstances normales et ceci se produira plus fréquemment avec des conditions humides.

L'alerte d'angle mort latéral n'opère pas lorsque les coins gauche ou droit du pare-chocs arrière sont recouverts de boue, saletés, neige, gel ou en cas de fortes tempêtes de pluie. Instructions de nettoyage ↻ 253.

Dans le cas d'une défaillance dans le système ou si le système ne fonctionne plus en raison de conditions provisoires, un message sera affiché sur le centre d'informations du conducteur. Prendre contact avec un atelier.

### Caméra arrière

La caméra arrière aide le conducteur à reculer en affichant une vue de la zone derrière le véhicule.

La vue de la caméra est affichée sur l'affichage d'informations en couleur.

#### Attention

La caméra arrière ne remplace pas la vision conducteur. Il est à noter que les objets se trouvant à l'extérieur du champ de vision de la caméra et des capteurs du système avancé d'assistance au

stationnement, par ex. sous le pare-chocs ou sous le véhicule ne sont pas affichés.

Ne pas faire marche arrière en regardant uniquement l'écran d'affichage d'informations et vérifier la zone autour et derrière le véhicule avant d'engager la marche arrière.

### Activation

La caméra arrière est automatiquement activée lorsque la marche arrière est engagée.

### Fonctionnement



La caméra est montée entre les lampes d'éclairage de la plaque d'immatriculation et a un angle de vision de 130°.

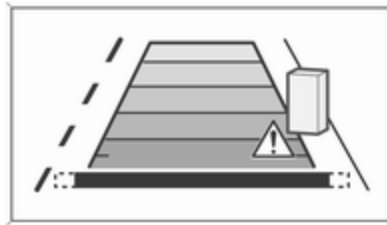

La zone affichée par la caméra est limitée. La distance de l'image qui s'affiche sur l'écran est différente de la distance réelle.

### Symboles d'avertissement

Les symboles d'avertissement sont indiqués sous la forme de triangles  $\triangle$  sur l'image et représentent les obstacles détectés par les capteurs arrière du système avancé d'assistance au stationnement.

En outre  $\triangle$ s'affiche sur la ligne supérieure de l'affichage d'informations avec un avertissement de contrôle des alentours du véhicule.

### Désactivation

La caméra est désactivée lorsqu'une certaine vitesse de marche arrière est dépassée ou si la marche arrière n'est plus engagée pendant environ dix secondes.

La caméra arrière peut être désactivée manuellement dans le menu de personnalisation du véhicule de l'affichage d'informations. Personnalisation du véhicule  $\rightarrow$  114.

### Désactivation des lignes de guidage et des symboles d'avertissement

L'activation ou la désactivation des lignes de guidage visuel et des symboles d'avertissement peut être modifiée avec les boutons tactiles de la partie inférieure de l'affichage.

### Défaillance

Les messages de défaillance sont affichés avec un  $\triangle$  sur la ligne supérieure de l'affichage d'informations.

La caméra arrière peut ne pas fonctionner correctement si :

- La zone alentour est sombre.
- Le soleil ou le faisceau des phares se reflète directement dans la lentille de la caméra.
- Du gel, de la neige, de la boue ou tout autre matériau recouvre la lentille de la caméra. Nettoyer la lentille, la rincer à l'eau et l'essuyer avec un chiffon doux.
- Le véhicule tracte une remorque.
- L'arrière du véhicule est accidenté.
- Il y a des changements de température extrêmes.

## Assistant pour les panneaux de signalisation

### Fonctionnement

L'assistant de détection des panneaux routiers détecte les panneaux routiers déterminés via une caméra à l'avant et les affiche dans le centre d'informations du conducteur.

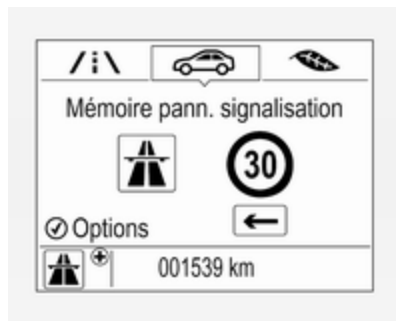

Les panneaux routiers qui seront détectés sont :

### Panneaux de limitation et d'interdiction de dépasser

- limitation de vitesse ;
- interdiction de dépasser ;
- fin de limitation de vitesse ;
- fin d'interdiction de dépasser.

### Panneaux routiers

Début et fin :

- de zones urbaines (spécifiques au pays)
- d'autoroutes
- de routes
- de rues

### Panneaux supplémentaires

- conseils supplémentaires sur les panneaux de circulation
- restriction quant à l'emploi d'une remorque
- contraintes causées par des tracteurs
- avertissement chaussée humide
- avertissement gel
- flèches de direction

Les panneaux de limitation de vitesse ou d'interdiction de doubler sont affichés sur le centre d'informations du conducteur jusqu'à ce que le panneau de limitation de vitesse suivant soit détecté ou jusqu'à la fin de la période définie d'affichage de panneau.



La présence de plusieurs panneaux sur l'affichage est possible.



Un point d'exclamation dans un cadre indique qu'il y a un panneau supplémentaire qui ne peut pas être clairement identifié par le système.

Le système fonctionne sans perte de performances jusqu'à une vitesse de 200 km/h en fonction des conditions d'éclairage. La nuit, le système est actif jusqu'à une vitesse de 160 km/h.



Dès que la vitesse du véhicule descend sous 55 km/h, l'affichage est réinitialisé et le contenu de la page des panneaux routiers est effacé, par exemple en pénétrant dans une zone urbaine. La prochaine indication de vitesse reconnue sera affichée.

### Indication sur l'affichage

Des informations sur les panneaux routiers actuels sont disponibles sur la page de l'assistant de détection des panneaux routiers déterminés dans le centre d'informations du conducteur.

En outre, la limite de vitesse en vigueur est affichée en permanence dans la ligne du bas du centre d'informations du conducteur. Si une limite de vitesse avec un ajout est disponible, un symbole + est affiché dans cette zone.



Sélectionner  via **MENU**, puis sélectionner la page de l'assistant de détection des panneaux routiers à l'aide de la molette de réglage de la manette des clignotants  103.

Quand une autre page a été sélectionnée sur le menu du centre d'informations du conducteur et que la page d'assistant de détection des panneaux routiers est à nouveau choisie, le dernier panneau routier reconnu sera affiché.

### Fonction d'alerte

La fonction d'alerte peut être activée ou désactivée dans le menu de réglage de la page d'assistant de détection des panneaux routiers.

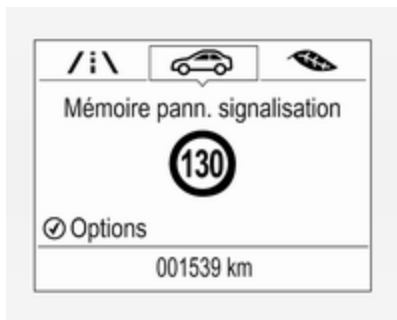

Une fois activée, et lorsque la page de détection des panneaux routiers n'est pas affichée, la limite de vitesse et les panneaux d'interdiction de dépassement récemment détectés sont affichés sous forme d'alertes contextuelles dans le centre d'informations du conducteur.



Lorsque la page d'assistant de détection des panneaux routiers est affichée, appuyer sur **SET/CLR** de la manette des clignotants.



Sélectionner **Alertes ACTIV.** ou **Alertes DÉFACT.** en tournant la molette de réglage et appuyer sur **SET/CLR**.

L'alerte en surimpression est affichée pendant environ huit secondes sur le centre d'informations du conducteur.

### Réinitialisation du système

Le contenu de la mémoire des panneaux routiers peut être effacé du menu réglages de la page d'assistant de détection des panneaux routiers en sélectionnant **Réinitialiser**, puis en confirmant par un appui sur **SET/CLR** de la manette des clignotants.

Autrement, l'enfoncement de SET/CLR pendant trois secondes permet d'effacer le contenu de la page.

Une réinitialisation concluante sera indiquée par un signal sonore et le « panneau par défaut » suivant sera affiché jusqu'à ce que le panneau routier suivant soit détecté.



Dans certains cas, l'assistant de détection des panneaux routiers est automatiquement effacé par le système.

### Pour effacer les panneaux routiers

Différents scénarios permettent d'effacer les panneaux routiers actuellement affichés. Après effacement, le « panneau par défaut » est affiché sur le centre d'informations du conducteur.

Les raisons pour lesquelles les panneaux s'effacent sont :

- Une distance prédéfinie a été parcourue ou le temps s'est écoulé (diffère selon le type de panneau)
- Le véhicule roule dans un virage
- La vitesse devient inférieure à 52 km/h (détection d'entrée en ville)

### Défaillance

L'assistant de détection des panneaux routiers peut ne pas fonctionner correctement si :

- La zone de l'écran dans laquelle est située la caméra avant, n'est pas propre ou est obstruée par des objets étrangers, par exemple des autocollants.
- Les panneaux routiers sont totalement ou partiellement recouverts ou sont difficilement identifiables.

- Les conditions météorologiques sont défavorables, par exemple, des fortes pluies, de la neige, une exposition directe au soleil, des ombres.
- Les panneaux routiers sont mal installés ou sont endommagés.
- Les panneaux routiers ne sont pas conformes à la convention de Vienne des panneaux routiers (Wiener Übereinkommen über Straßenverkehrszeichen).

### Avertissement

Le système est conçu pour aider le conducteur à discerner certains signaux routiers dans une plage de vitesse donnée. Ne pas ignorer les signaux routiers qui ne sont pas affichés par le système.

Le système ne détecte pas d'autres panneaux routiers qui instaurent un limite de vitesse ou qui y mettent fin.

Ce dispositif particulier ne doit pas vous pousser à adopter un style de conduite dangereux.

Adapter toujours la vitesse aux conditions de circulation.

Les systèmes d'aide au conducteur ne restreignent en aucune façon la pleine responsabilité du conducteur.

## Avertissement de franchissement de ligne

Le système d'avertissement de franchissement de ligne observe les marquages au sol entre lesquels le véhicule se déplace à l'aide d'une caméra à l'avant. Le système détecte les changements de file et avertit le conducteur acoustiquement et visuellement en cas de changement de file inattendu.

Les critères de détection d'un changement de file inattendu sont :

- Aucune utilisation des clignotants.
- Aucune utilisation de la pédale de frein.

- Aucune utilisation de l'accélérateur ou prise de vitesse.
- Aucune manœuvre active du volant.

Si le conducteur effectue l'une de ces actions, aucun avertissement n'est émis.

### Activation



Le système d'avertissement de franchissement de ligne est activé en appuyant sur . La LED allumée dans le bouton indique que le système est activé. Quand le témoin du

combiné d'instruments s'allume en vert, le système est prêt à fonctionner.

Le système ne peut fonctionner qu'à des vitesses de véhicule supérieures à 56 km/h et si des marquages au sol sont présents.

Quand le système détecte un changement de file inattendu, le témoin passe au jaune et clignote. Simultanément, un signal sonore retentit.



### Désactivation

Le système est désactivé en appuyant sur , ce qui éteint le voyant du bouton.

Le système n'est pas opérationnel à des vitesses inférieures à 56 km/h.

## Défaillance

Le système d'avertissement de franchissement de ligne peut ne pas fonctionner correctement si :

- Le pare-brise n'est pas propre.
- Les conditions météorologiques sont défavorables, par exemple, des fortes pluies, de la neige, une exposition directe au soleil, des ombres.

Le système ne peut pas fonctionner quand aucun marquage au sol des bandes de circulation n'est détecté.

## Carburant

### Carburant pour moteurs à essence

Utiliser uniquement du carburant sans plomb conforme à la norme européenne EN 228 ou équivalent.

Le moteur est capable de tourner avec du carburant contenant jusqu'à 10 % d'éthanol (par exemple du E10).

Utiliser du carburant avec l'indice d'octane recommandé. Un indice d'octane inférieur peut réduire la puissance du moteur et le couple et diminuer légèrement la consommation de carburant.

#### Avertissement

Ne pas utiliser de carburant ou d'additifs pour carburant contenant des composés métalliques tels que des additifs à base de manganèse. Ceci peut endommager le moteur.

#### Avertissement

L'utilisation d'un carburant non conforme EN 228, ou équivalent, peut produire des dépôts ou endommager le moteur.

#### Avertissement

L'utilisation d'un carburant à l'indice d'octane inférieur à l'indice le plus bas possible peut provoquer une combustion non contrôlée et des dégâts au moteur.

Les exigences spécifiques au moteur relatives à l'indice d'octane sont indiquées dans la vue d'ensemble sur les données de moteur ↗ 267. Une étiquette spécifique au pays apposée sur la trappe à carburant peut annuler et remplacer l'exigence.

### Additifs pour carburant en dehors de l'Europe

Le carburant doit contenir des additifs détergents qui empêchent la formation de dépôts dans le moteur et le



circuit d'alimentation. La propreté des injecteurs de carburant et des soupapes d'admission permet un bon fonctionnement du système antipollution. Certains carburants ne contiennent pas une quantité d'additifs suffisante pour maintenir la propreté des injecteurs de carburant et des soupapes d'admission.

Pour compenser ce manque, ajouter du produit Fuel System Treatment PLUS dans le réservoir de carburant à chaque vidange ou tous les 15 000 km, selon la première éventualité survenant. Ce produit est disponible dans votre atelier.

Les carburants contenant des composés oxygénés comme des éthers et de l'éthanol, ainsi que les carburants reformulés, sont disponibles dans certaines villes. Si ces carburants sont conformes aux caractéristiques décrites précédemment, leur utilisation est acceptée. Toutefois, l'E85 (85 % d'éthanol) et les autres carburants contenant plus de 15 % d'éthanol ne doivent être utilisés que sur les véhicules FlexFuel.

### Avertissement

Ne pas utiliser de carburants contenant du méthanol. Cela peut entraîner une corrosion des pièces métalliques présentes dans le circuit d'alimentation et endommager les pièces en plastique et caoutchouc. Ces dommages ne sont pas pris en charge par la garantie.

Certains carburants, principalement les carburants de course à forte teneur en octane, peuvent contenir un additif d'amélioration de l'octane appelé méthylcyclopentadiényle tricarbonyle de manganèse (MTM). Ne pas utiliser de carburants ou d'additifs contenant du MTM, car cela peut réduire la durée de vie des bougies d'allumage et affecter les performances du système antipollution. Le témoin de défaillance  peut s'allumer  98. Si cela se produit, prendre contact avec un atelier.

## Carburant pour moteurs diesel

Utiliser uniquement du carburant diesel conforme EN 590 et présentant une concentration en soufre maximale de 10 ppm.

Les carburants dont le contenu biodiesel (conforme EN 14214) est de 7 % maximum par volume peuvent être utilisés (par ex. ceux portant la mention B7).

En cas de déplacements dans des pays hors de l'Union européenne, l'utilisation occasionnelle d'un carburant euro-diesel avec une concentration en soufre inférieure à 50 ppm est possible.

### Avertissement

L'utilisation fréquente d'un carburant diesel contenant plus de 15 ppm de soufre peut entraîner des dommages graves pour le moteur.

### Avertissement

L'utilisation de carburant ne se conformant pas à EN 590 ou toute autre spécification identique peut conduire à une perte de puissance du moteur, une usure plus importante ou des dommages sur le moteur et peut affecter la garantie.

Ne pas utiliser du carburant diesel marin, du mazout, de l'Aquazole ou toute autre émulsion identique diesel-eau. Il n'est pas autorisé de mélanger le diesel avec des carburants pour moteurs à essence afin de le diluer.

### Fonctionnement à basse température

À des températures inférieures à 0 °C, certains produits diesel avec des mélanges de biodiesel peuvent encrasser, geler ou se gélifier, ce qui peut nuire au circuit d'alimentation en carburant. Le démarrage et le fonctionnement du moteur peuvent ne pas être corrects. Veiller à utiliser du carburant diesel d'hiver à des températures ambiantes inférieures à 0 °C.

Du carburant diesel de qualité arctique peut être utilisé pour des températures extrêmement froides inférieures à -20 °C. L'utilisation de cette qualité de carburant par temps chaud ou pour des climats chauds n'est pas recommandée et peut faire caler le moteur, rendre le démarrage difficile ou endommager le circuit d'injection du carburant.

### Carburant pour utilisation au gaz liquéfié

Le gaz de pétrole liquéfié est connu sous l'acronyme GPL en français ou LPG en anglais (liquefied petroleum gas). Le GPL est également appelé « Autogas » en anglais ou néerlandais.

Le GPL est principalement composé de propane et de butane. L'indice d'octane se situe entre 105 et 115, en fonction de la proportion de butane. Le GPL est stocké à l'état liquide sous une pression de cinq à dix bars environ.

Le point d'ébullition dépend de la pression et du rapport de mélange. À la température ambiante, il se situe entre -42 °C (propane pur) à -0,5 °C (butane pur).

### Avertissement

Le système fonctionne à une température ambiante comprise entre -8 °C et 100 °C environ.

Le fonctionnement parfait du système GPL ne peut être garanti que si le gaz liquéfié satisfait aux exigences minimales de DIN EN 589.

Bouton de sélection de carburant  
↷ 89.

## Faire le plein



**⚠ Danger**

Avant de faire le plein, couper le contact ainsi que les chauffages externes avec chambres de combustion.

Lors du remplissage du réservoir, respecter les prescriptions d'utilisation et de sécurité de la station-service.

**⚠ Danger**

Le carburant est inflammable et explosif. Ne pas fumer. Pas de flamme nue ou de formation d'étincelles.

Si une odeur de carburant se dégage dans le véhicule, faire immédiatement remédier au problème par un atelier.

**Avertissement**

En cas d'erreur de carburant, ne pas mettre le contact.

La trappe à carburant se trouve sur le côté arrière droit du véhicule.



La trappe de réservoir ne peut être ouverte que si le véhicule est déverrouillé. Ouvrir la trappe à carburant en la poussant.

Pour ouvrir, tourner lentement le capuchon dans le sens inverse des aiguilles d'une montre.



Le bouchon de remplissage peut être déposé dans le support sur la trappe à carburant.

Pour effectuer le remplissage, insérer complètement la buse de pompe et mettre en route.

Après une coupure automatique, l'appoint peut être fait en opérant la buse de pompe deux fois de plus au maximum.

### Avertissement

Nettoyer aussitôt le carburant qui a débordé.

Pour fermer, tourner le bouchon de remplissage dans le sens horaire jusqu'au déclic.

Fermer la trappe et laisser s'engager.

### Faire le plein de gaz liquéfié

Lors du remplissage du réservoir, respecter les prescriptions d'utilisation et de sécurité de la station-service.

La valve de remplissage de gaz de pétrole liquéfié se trouve derrière la trappe à carburant.



Dévisser le bouchon du goulot de remplissage.

Visser à la main l'adaptateur requis sur le goulot de remplissage.

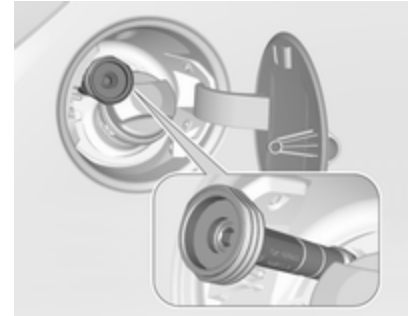

**Adaptateur ACME :** Visser l'écrou du pistolet de remplissage sur l'adaptateur. Abaisser le levier de verrouillage du pistolet de remplissage.

**Goulot de remplissage DISH :** Placer le pistolet de remplissage sur l'adaptateur. Abaisser le levier de verrouillage du pistolet de remplissage.

**Goulot de remplissage à baïonnette :** Placer le pistolet de remplissage sur l'adaptateur et le tourner d'un quart de tour vers la

gauche ou la droite. Tirer à fond le levier de verrouillage du pistolet de remplissage.

**Goulot de remplissage EURO :**

Appuyer le pistolet de remplissage sur l'adaptateur jusqu'à ce qu'il se verrouille.

Appuyer sur le bouton de la station d'approvisionnement en gaz liquéfié. Le système de remplissage s'arrête ou ralentit son débit quand le réservoir est rempli à 80 % du volume de réservoir (niveau de remplissage maximal).

Relâcher le bouton du système de remplissage pour arrêter le remplissage. Libérer le levier de verrouillage et enlever le pistolet de remplissage. Une petite quantité de gaz liquéfié peut s'échapper.

Enlever l'adaptateur et le ranger correctement dans le véhicule.

Placer le capuchon pour éviter l'intrusion de corps étrangers dans l'orifice de remplissage et le système.

**⚠ Attention**

Suite à la conception du système, une fuite de gaz liquéfié est inévitable lorsque le levier de verrouillage est libéré. Éviter d'en inhaler.

**⚠ Attention**

Pour des raisons de sécurité, le réservoir de gaz de pétrole liquéfié devrait être uniquement être rempli à 80 %.

La polyvanne sur le réservoir de gaz de pétrole liquéfié limite automatiquement la quantité de remplissage. Si une quantité plus importante est ajoutée, nous recommandons de ne pas exposer le véhicule au soleil jusqu'à ce que la quantité excédentaire soit consommée.

**Adaptateur de remplissage**

Comme les systèmes de remplissage ne sont pas standardisés, différents adaptateurs sont nécessaires et peuvent être obtenus auprès des

Distributeurs / Partenaires Opel et auprès des Réparateurs Agréés Opel.

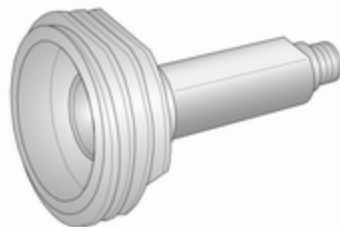

**Adaptateur ACME :** Belgique, Allemagne, Irlande, Luxembourg, Suisse

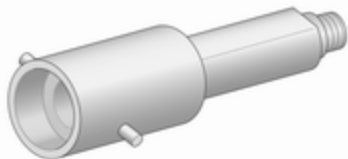

**Adaptateur à baïonnette** : Pays-Bas, Norvège, Espagne, Royaume-Uni

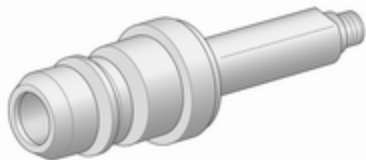

**Adaptateur EURO** : Espagne

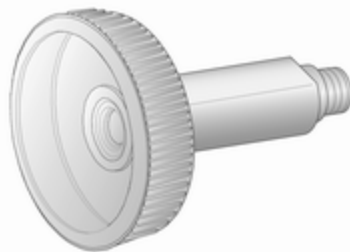

**Adaptateur DISH** : Autriche, Bosnie-Herzégovine, Bulgarie, Croatie, République tchèque, Danemark, Estonie, France, Grèce, Hongrie, Italie, Lettonie, Lituanie, Macédoine, Pologne, Portugal, Roumanie, Serbie, Slovaquie, Slovénie, Suède, Suisse, Turquie, Ukraine

### **Bouchon de remplissage**

Utiliser uniquement des bouchons de remplissage d'origine.

Les véhicules avec moteur diesel sont équipés d'un bouchon de remplissage spécifique.

## **Consommation de carburant - Émissions de CO<sub>2</sub>**

La consommation de carburant (cycle combiné) du modèle Opel Corsa se situe dans une plage comprise entre 7,5 et 3,4 l/100 km.

Les émissions de CO<sub>2</sub> (cycle combiné) se situent dans une plage de 174 à 90 g/km.

Pour les valeurs spécifiques à votre véhicule, consulter le certificat de conformité CEE fourni avec votre véhicule et les autres documents d'enregistrement nationaux.

### **Remarques générales**

Les chiffres officiels mentionnés de consommation de carburant et d'émission spécifique de CO<sub>2</sub> se rapportent au modèle de base européen muni de l'équipement de série.

Les données de consommation de carburant et les données d'émission de CO<sub>2</sub> sont déterminées conformément au règlement R (CE) n°715/2007 (dans sa dernière version

en vigueur), en prenant en compte le poids du véhicule en ordre de marche, comme spécifié dans la réglementation.

Les chiffres sont uniquement fournis à titre de comparaison entre les différentes variantes de véhicules et ne reflètent pas forcément la consommation d'un véhicule en particulier. La présence d'équipements optionnels peut entraîner des chiffres de consommation et d'émission de CO<sub>2</sub> légèrement supérieurs. La consommation de carburant dépend dans une large mesure du style de conduite ainsi que des conditions routières et du trafic.

## **Attelage de remorque**

### **Informations générales**

Utiliser uniquement un dispositif d'attelage homologué pour le véhicule. Nous vous recommandons de confier tout montage ultérieur à un atelier. Faire effectuer toute modification du véhicule qui concerne le système de refroidissement, les plaques de protection thermiques ou d'autres organes du véhicule.

La fonction de détection d'ampoule grillée pour les feux stop de la remorque ne détecte pas une indisponibilité partielle des ampoules, par ex. dans le cas de quatre ampoules de cinq watt, la fonction détecte uniquement l'ampoule grillée si une seule ampoule de cinq watt fonctionne ou aucune ne fonctionne.

La pose d'un dispositif d'attelage peut cacher l'ouverture de l'œillet de remorquage. Dans ce cas, utiliser la barre d'attelage pour le remorquage. Garder toujours la barre d'attelage dans le véhicule lorsqu'elle n'est pas utilisée.

### **Caractéristiques de conduite et conseils pour le remorquage**

Avant d'accrocher une remorque, lubrifier la boule d'attelage. Toutefois, il ne faut pas la lubrifier si un stabilisateur qui agit sur la boule est utilisé pour réduire les mouvements de lacet.

Pour les remorques dont la stabilité de conduite est faible ainsi que pour les attelages caravane dont le poids total autorisé dépasse 1 000 kg, il est interdit de rouler à plus de 80 km/h. Il est recommandé d'utiliser un stabilisateur.

Si la remorque commence à balancer, ralentir, ne pas contre-braquer, freiner à fond si nécessaire.

En descente, engager le même rapport que pour monter la pente et rouler à plus ou moins la même vitesse.

Régler la pression de gonflage à la valeur pour pleine charge ⇨ 275.

## Emploi d'une remorque

### Charges remorquables

Les charges admissibles remorquables sont des valeurs maximales qui dépendent du moteur et qui ne doivent pas être dépassées. La charge remorquable réelle est la différence entre le poids total en charge réel de la remorque et le poids à la flèche réel avec la remorque accrochée.

Les charges remorquables admissibles sont spécifiées dans les papiers du véhicule. En général, ces valeurs sont valides pour des pentes jusqu'à 12% maximum

Les charges remorquables admissibles s'appliquent à la pente spécifiée et jusqu'à une altitude de 1 000 mètres au-dessus du niveau de la mer. Comme la puissance du moteur décroît quand l'altitude augmente en raison de la raréfaction de l'air, les performances en montagne sont réduites ; le poids total roulant autorisé est également réduit de 10 % pour tous les 1 000 mètres d'altitude supplémentaire. Le poids total roulant

ne doit pas être réduit quand le véhicule roule sur des routes à faible déclivité (moins de 8 %, par exemple des autoroutes).

Le poids total roulant autorisé ne doit pas être dépassé. Ce poids est mentionné sur la plaquette signalétique ➤ 263.

### Charge verticale à l'attelage

La charge verticale à l'attelage est la charge exercée par la remorque sur la boule d'attelage. Elle peut varier en modifiant la répartition du poids lors du chargement de la remorque.

#### Moteurs à essence et diesel

La charge verticale à l'attelage maximale admissible (55 kg) est spécifiée sur la plaquette signalétique du dispositif d'attelage et dans les papiers du véhicule. Toujours essayer d'être proche de la charge maximale, en particulier dans le cas de lourdes remorques. La charge verticale à l'attelage ne doit jamais descendre sous 25 kg.

#### Moteur B14XEL GPL

La charge verticale à l'attelage maximale admissible (45 kg) est spécifiée sur la plaquette signalétique du dispositif d'attelage et dans les papiers du véhicule. Toujours essayer d'être proche de la charge maximale, en particulier dans le cas de lourdes remorques. La charge verticale à l'attelage ne doit jamais descendre sous 25 kg.

### Charge sur l'essieu arrière

#### Moteurs à essence et diesel

Quand la remorque est accrochée et que le véhicule tracteur est chargé au maximum, la charge admissible sur l'essieu arrière (voir plaquette signalétique ou papiers du véhicule) des véhicules de tourisme peut être dépassée de 70 kg pour le véhicule 5 portes et 60 kg pour le véhicule 3 portes, le poids total autorisé en charge, de 55 kg.

#### Moteur B14XEL GPL

Quand la remorque est accrochée et que le véhicule tracteur est chargé au maximum, la charge admissible sur

l'essieu arrière (voir plaquette signalétique ou papiers du véhicule) des véhicules de tourisme peut être dépassée de 70 kg pour le véhicule 5 portes et 70 kg pour le véhicule 3 portes et le poids total autorisé en charge, de 45 kg.

#### Fourgonnette de livraison

Quand la remorque est accrochée et que le véhicule tracteur est chargé au maximum, la charge admissible sur l'essieu arrière (voir plaquette signalétique ou papiers du véhicule) des véhicules de tourisme peut être dépassée de 60 kg et le poids total autorisé en charge, de 55 kg.

#### Généralités

Si la charge admissible sur l'essieu arrière est dépassée, la vitesse maximale est de 100 km/h. Si des vitesses inférieures sont spécifiées par la réglementation nationale en cas d'emploi de remorque, il convient de s'y conformer.

### Dispositif d'attelage

#### Avertissement

Quand le véhicule ne tracte pas de remorque, démonter la barre d'attelage.

#### Mise en place de la barre d'attelage

La barre d'attelage est rangée dans un sac dans la niche de la roue de secours et est attachée aux anneaux d'arrimage dans le coffre.



Lors de l'insertion, placer le capuchon de protection sur le bouton rotatif avec la clé.

#### Montage de la barre d'attelage

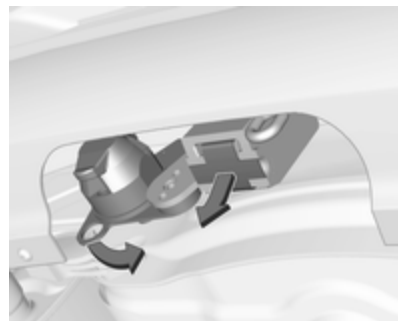

Désencliqueter et rabattre la prise vers le bas. Enlever le bouchon de l'ouverture de barre d'attelage et l'engager.

### Contrôle du serrage de la barre d'attelage

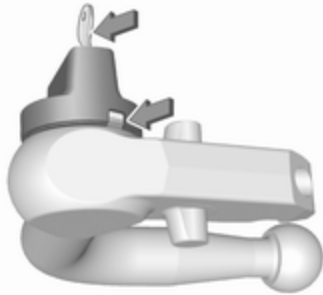

- Le bouton rotatif repose sur la barre d'attelage.
- Le repère vert du bouton rotatif n'est pas visible.
- La goupille de verrouillage sur la barre d'attelage est placée vers l'avant.
- La clé se trouve dans la serrure.

Sinon, la barre d'attelage doit être serrée avant d'être insérée dans le logement d'accouplement :

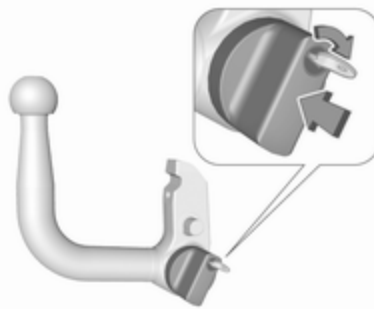

- Placer la clé dans la serrure et déverrouiller la barre d'attelage.
- Pousser le bouton rotatif sur la barre d'attelage et tourner vers la droite en abaissant jusqu'au verrouillage. La clé reste dans la serrure.

### Insertion de la barre d'attelage

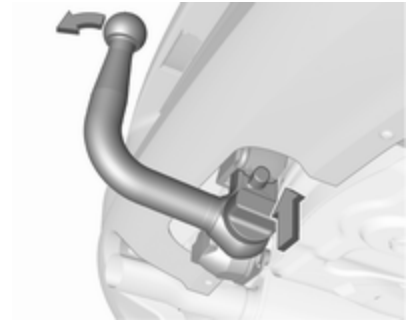

Insérer la barre d'attelage serrée dans le logement et pousser fermement vers le haut jusqu'au dé clic audible.

Le bouton rotatif revient automatiquement en position initiale et repose sans jeu contre la barre d'attelage.

#### **⚠ Attention**

Ne pas toucher au bouton rotatif lors de l'insertion.

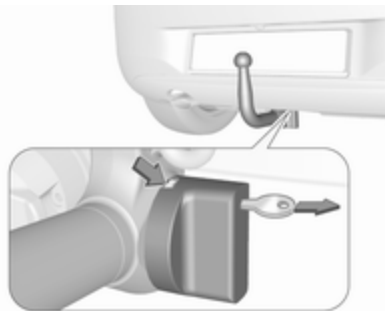

Le repère vert du bouton rotatif est visible.

Verrouiller la barre d'attelage et enlever la clé.

### Œillet pour câble de rupture d'attelage

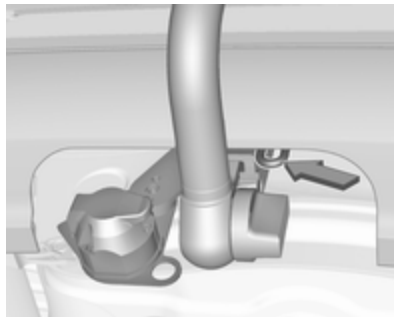

Attacher le câble de rupture d'attelage à l'œillet.

### Contrôler que la barre d'attelage est montée correctement

- Le repère vert du bouton rotatif est visible.
- Il ne doit pas y avoir de jeu entre le bouton rotatif et la barre d'attelage.

- La barre d'attelage doit être engagée fermement dans le logement.
- La barre d'attelage doit être verrouillée et la clé doit être retirée.

### ⚠ Attention

L'utilisation d'une remorque est uniquement autorisée quand la barre d'attelage est correctement montée. Si la barre d'attelage n'est pas engagée correctement, prendre contact avec un atelier.

### Démontage de la barre d'attelage

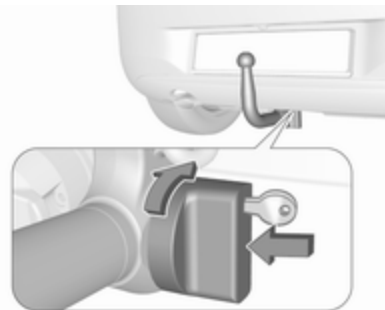

Introduire la clé dans la serrure et déverrouiller la barre d'attelage.

Pousser le bouton rotatif sur la barre d'attelage et tourner vers la droite en abaissant jusqu'au verrouillage. Tirer la barre d'attelage vers le bas pour la sortir.

Introduire le bouchon dans l'orifice pour la barre d'attelage. Rabattre la prise.

## **Programme de stabilité de la remorque**

Si le système détecte un fort mouvement de lacet, la puissance du moteur est réduite et l'attelage est freiné de manière déterminée jusqu'à la disparition du lacet. Quand le système est en action, garder le volant aussi immobile que possible.

Le programme de stabilité de la remorque est une fonction de l'Electronic Stability Control ↗ 166.

## Soins du véhicule

### Informations générales ..... 209

Accessoires et modifications du véhicule .....	209
Stockage du véhicule .....	209
Reprise des véhicules hors d'usage .....	210

### Contrôles du véhicule ..... 210

Exécution du travail .....	210
Capot .....	210
Huile moteur .....	211
Liquide de refroidissement du moteur .....	212
Liquide de lave-glace .....	213
Freins .....	214
Liquide de frein .....	214
Batterie du véhicule .....	214
Purge du système d'alimentation en gazole (diesel) .....	216
Remplacement des balais d'essuie-glace .....	216

### Remplacement des ampoules ... 217

Phares halogènes .....	217
Phares au xénon .....	219
Feux antibrouillard .....	220

Clignotants avant .....	221
Feux arrière .....	221
Clignotants latéraux .....	223
Troisième feu stop .....	224

Éclairage de plaque d'immatriculation .....	224
Éclairage intérieur .....	225
Éclairage du tableau de bord .....	225

### Circuit électrique ..... 225

Fusibles .....	225
Boîte à fusibles du compartiment moteur .....	226
Boîte à fusibles du tableau de bord .....	228

### Outillage du véhicule ..... 230

Outillage .....	230
-----------------	-----

### Jantes et pneus ..... 231

Pneus d'hiver .....	231
Désignations des pneus .....	231
Pression des pneus .....	232
Système de surveillance de la pression des pneus .....	233
Profondeur de sculptures .....	238
Changement de taille de pneus et de jantes .....	238
Enjoliveurs .....	239
Chaînes à neige .....	239
Kit de réparation des pneus ...	239

Changement d'une roue .....	245
Roue de secours .....	248

### Démarrage par câbles auxiliaires ..... 250

### Remorquage ..... 251

Remorquage du véhicule .....	251
Remorquage d'un autre véhicule .....	252

### Soins extérieurs et intérieurs .... 253

Entretien extérieur .....	253
Entretien intérieur .....	256

## Informations générales

### Accessoires et modifications du véhicule

Nous vous recommandons d'utiliser les pièces et accessoires d'origine et les pièces homologuées par l'usine correspondant spécifiquement à votre type de véhicule. Nous ne pouvons porter aucun jugement sur la fiabilité d'autres pièces, même si un agrément officiel ou autre devait exister, et nous ne pouvons pas non plus en répondre.

Toute modification, conversion ou autres changements apportés aux spécifications standard du véhicule (y compris, mais sans s'y limiter, des modifications de logiciel, des modifications des unités de commande électroniques) peuvent invalider la garantie proposée par Opel. De plus, de tels changements peuvent affecter les systèmes d'assistance au conducteur, la consommation de carburant, les émissions de CO<sub>2</sub> et d'autres émissions du véhicule. Ils peuvent également invalider l'homologation du véhicule.

### Avertissement

Les bavettes garde-boue peuvent être endommagées lors du transport du véhicule sur un train ou sur une dépanneuse.

## Stockage du véhicule

### Stockage pendant une période prolongée

Si le véhicule doit être stocké pendant plusieurs mois :

- Laver et lustrer le véhicule.
- Faire vérifier la protection à la cire dans le compartiment moteur et sur le soubassement.
- Nettoyer et protéger les joints d'étanchéité en caoutchouc.
- Faire le plein de carburant.
- Remplacer l'huile moteur.
- Vider le réservoir de liquide de lave-glace.
- Vérifier la protection antigel et anticorrosion du liquide de refroidissement.

- Régler la pression de gonflage des pneus à la valeur pour la pleine charge.
- Garer le véhicule dans un local sec et bien ventilé. Engager la 1<sup>ère</sup> ou la marche arrière ou placer le levier sélecteur sur **P**. Empêcher tout déplacement du véhicule grâce à des cales.
- Ne pas serrer le frein de stationnement.
- Ouvrir le capot, fermer toutes les portes et verrouiller le véhicule.
- Débrancher la cosse de la borne négative de la batterie du véhicule. Ne pas oublier que certains systèmes ne fonctionnent plus (par exemple le système antivol).

### Remise en service

Quand le véhicule est remis en circulation :

- Rebrancher la borne négative de la batterie. Activer l'électronique des lève-vitres.
- Vérifier la pression des pneus.

- Remplir le réservoir de lave-glace.
- Vérifier le niveau d'huile du moteur.
- Contrôler le niveau de liquide de refroidissement.
- Le cas échéant, poser la plaque d'immatriculation.

### Reprise des véhicules hors d'usage

Vous trouverez des informations sur la reprise des véhicules hors d'usage et leur recyclage sur notre site. Ne confier ce travail qu'à un centre de recyclage agréé.

Le recyclage des véhicules au gaz doit être confié à un centre de service agréé pour ce type de véhicules.

## Contrôles du véhicule

### Exécution du travail

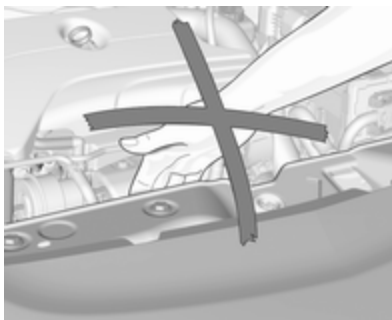

#### **⚠ Attention**

N'effectuer des contrôles dans le compartiment moteur que lorsque le contact est coupé.

Le ventilateur de refroidissement peut également fonctionner lorsque le contact est coupé.

#### **⚠ Danger**

L'allumage et les phares au xénon utilisent une tension très élevée. Ne pas toucher.

### Capot

#### Ouverture

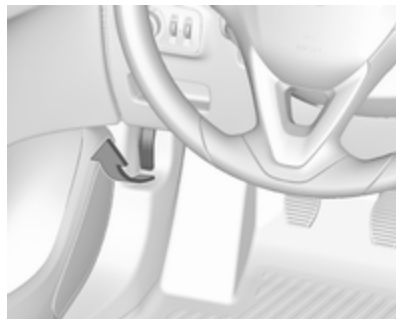

Tirer le levier de déverrouillage et le ramener dans sa position de départ.



Pousser le verrou de sécurité vers le haut et ouvrir le capot moteur.

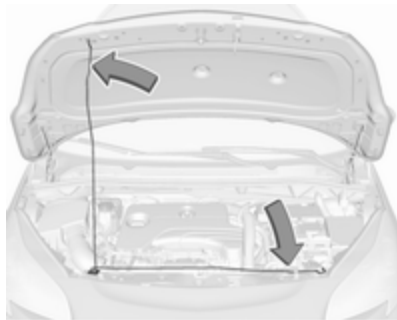

Fixer la béquille de capot.

Si le capot est ouvert lors d'un Auto-stop, le moteur sera automatiquement redémarré pour des raisons de sécurité.

### Fermeture

Avant de refermer le capot, enfoncer la béquille dans son support.

Abaisser le capot à une hauteur réduite (20-25 cm) et le laisser retomber dans le loquet à partir de cette hauteur. Vérifier le verrouillage.

### Avertissement

Ne pas enfoncer le capot dans la serrure pour éviter les bosses.

### Huile moteur

Contrôler régulièrement le niveau d'huile moteur afin de protéger le moteur contre toute détérioration. S'assurer que l'huile utilisée répond à la spécification requise. Fluides et lubrifiants recommandés ⇨ 259.

La consommation maximale d'huile moteur est de 0,6 l par 1 000 km.

Contrôle à effectuer uniquement lorsque le véhicule est à l'horizontale. Le moteur doit avoir atteint sa température de fonctionnement et être arrêté depuis au moins cinq minutes.

Retirer la jauge d'huile, la nettoyer, la réinsérer entièrement, la retirer et lire le niveau d'huile moteur.

En fonction du moteur, différentes jauges d'huile sont utilisées.

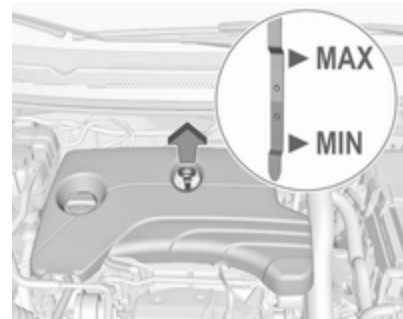

Lorsque le niveau d'huile moteur est descendu sous le repère **MIN**, faire l'appoint d'huile moteur.

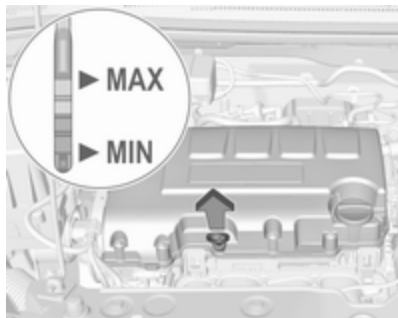

Nous vous recommandons d'utiliser la même qualité d'huile moteur que celle utilisée à la dernière vidange.

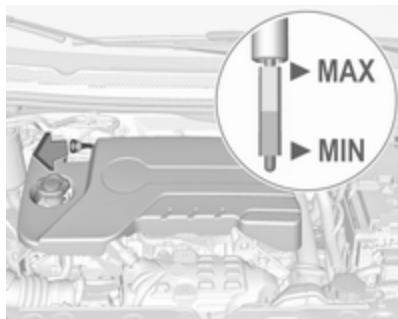

Le niveau d'huile moteur ne doit pas dépasser le repère **MAX** de la jauge.

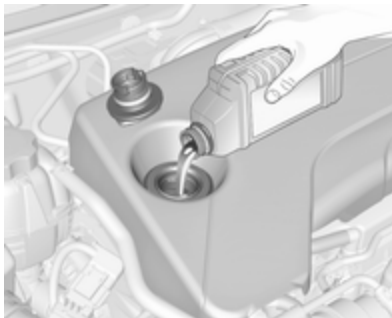

#### Avertissement

Un excès d'huile moteur doit être vidangé ou aspiré.

Capacités de remplissage ↗ 274.  
Remettre le bouchon droit et le serrer.

### Liquide de refroidissement du moteur

Le liquide de refroidissement offre une protection contre le gel à des températures allant approximative-

ment jusqu'à -28 °C. Dans les pays nordiques, le liquide de refroidissement rempli en usine offre une protection contre le gel à des températures allant jusqu'à environ -37 °C.

#### Avertissement

N'employer que du produit antigel homologué.

Liquide de refroidissement et antigel ↗ 259.

### Niveau de liquide de refroidissement

#### Avertissement

Un niveau insuffisant de liquide de refroidissement peut provoquer des dommages au moteur.

En fonction du moteur, différents réservoirs de liquide de refroidissement d'huile sont utilisés.

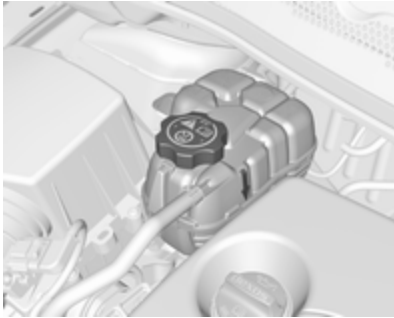

Si le système de refroidissement est froid, le niveau de liquide de refroidissement doit se trouver au-dessus du repère de niveau de remplissage.

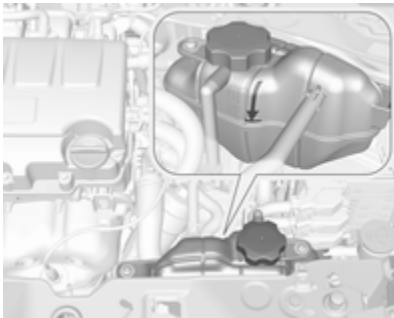

Faire l'appoint si le niveau est bas.

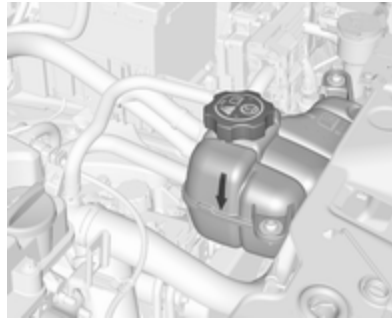

### ⚠ Attention

Laisser refroidir le moteur avant d'ouvrir le bouchon. Ouvrir le bouchon avec précaution, en laissant la pression s'évacuer lentement.

Pour faire l'appoint, utiliser un mélange 1:1 de concentré de liquide de refroidissement recommandé et d'eau de ville propre. Si du concentré de liquide de refroidissement n'est pas disponible, utiliser de l'eau de ville propre. Serrer fermement le

bouchon. Faire contrôler la concentration de liquide de refroidissement et faire remédier à la cause de la perte de liquide de refroidissement par un atelier.

## Liquide de lave-glace

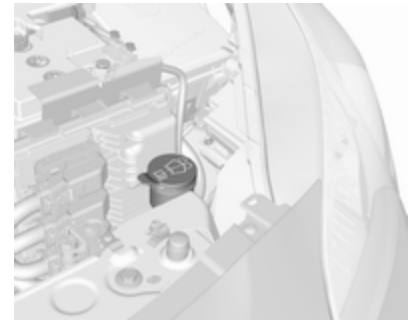

Remplir d'eau propre mélangée à une quantité adéquate de produit de lave-glace agréé contenant de l'antigel.

**Avertissement**

Seule une concentration d'antigel adéquate dans le produit de lave-glace garantit la protection nécessaire à basses températures ou en cas de baisses soudaines de température.

Produit de lave-glace ↪ 259.

**Freins**

Si la garniture de frein atteint l'épaisseur minimale, on entend un bruit de grincement lors du freinage.

On peut poursuivre sa route, mais il faut faire remplacer les garnitures de frein dès que possible.

Une fois que des garnitures de frein neuves ont été montées, ne pas effectuer de freinage d'urgence inutile pendant les premiers déplacements.

**Liquide de frein****⚠ Attention**

Le liquide de frein est nocif et corrosif. Éviter les contacts avec les yeux, la peau, les tissus et les surfaces peintes.

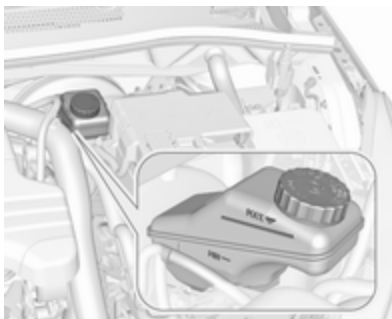

Le niveau de liquide de frein doit se situer entre les repères **MIN** et **MAX**.

Si le niveau de liquide est en dessous de la valeur **MIN**, contacter un atelier.

Liquide de frein/d'embrayage ↪ 259.

**Batterie du véhicule**

La batterie du véhicule est sans maintenance pour autant que le profil de conduite permet un rechargement suffisant de la batterie. Les petits trajets et les démarrages fréquents peuvent entraîner la décharge de la batterie du véhicule. Éviter l'utilisation de consommateurs électriques non nécessaires.



Les piles ne doivent pas être jetées avec les ordures ménagères. Elles doivent être recyclées via les centres de collecte appropriés.

Ne pas utiliser le véhicule pendant plus de quatre semaines peut conduire à une décharge de la batterie du véhicule. Débrancher la cosse de la borne négative de la batterie du véhicule.

Ne brancher et débrancher la batterie que quand le contact est coupé.

Protection contre la décharge de la batterie ↻ 133.

### Déconnexion de la batterie

Si la batterie du véhicule doit être déconnectée (par ex. pour un entretien), la sirène d'alarme doit être désactivée comme suit : Mettre le contact, puis le couper, puis débrancher la batterie du véhicule dans les 15 secondes qui suivent.

### Remplacement de la batterie du véhicule

#### Remarque

Toute dérogation aux instructions données dans cette section peut entraîner une désactivation ou une perturbation du système d'arrêt/démarrage.

Quand la batterie du véhicule est remplacée, s'assurer qu'il n'y a pas de trous de ventilation ouverts à proximité de la borne positive. Si un trou de ventilation est ouvert dans cette zone, il doit être obturé par un capuchon borgne et la ventilation à proximité de la borne négative doit être ouverte.

Veiller à ce que la batterie soit toujours remplacée par le même type de batterie.

Nous recommandons d'utiliser une batterie d'origine Opel.

#### Remarque

L'utilisation d'une batterie de véhicule AGM autre qu'une batterie Opel d'origine peut réduire les performances.

Nous vous recommandons de faire remplacer la batterie du véhicule par un atelier.

### Charge de la batterie du véhicule

#### ⚠ Attention

Sur les véhicules avec système Stop/Start, s'assurer que la tension de charge ne dépasse pas 14,6 V en cas d'utilisation d'un chargeur de batterie. Sinon, la batterie du véhicule peut être endommagée.

Démarrage par câbles auxiliaires ↻ 250.

Système Stop/Start ↻ 148.

### Étiquette d'avertissement



Signification des symboles :

- Pas d'étincelle ou de flamme nue, interdit de fumer.
- Toujours protéger les yeux. Les gaz explosifs peuvent causer une cécité ou des blessures.
- Conserver la batterie du véhicule hors de portée des enfants.
- La batterie du véhicule contient de l'acide sulfurique qui peut rendre aveugle ou causer de graves brûlures.

- Pour plus d'informations, consulter le manuel d'utilisation.
- Des gaz explosifs peuvent être présents à proximité de la batterie.

## Purge du système d'alimentation en gazole (diesel)

Si le réservoir a été vidé, le circuit de gazole (diesel) doit être purgé de son air. Mettre le contact trois fois, chaque fois pour une durée de 15 secondes. Puis démarrer le moteur pendant 40 secondes au maximum. Répéter cette procédure après avoir attendu au moins cinq secondes. Si le moteur ne démarre pas, prendre contact avec un atelier.

## Remplacement des balais d'essuie-glace



Soulever le bras de l'essuie-glace jusqu'à ce qu'il reste en position levée. Presser les loquets des deux côtés, incliner le balai de l'essuie-glace à un angle de 90° par rapport au bras et le retirer par le haut.

Pour la pose, insérer dans l'ordre inverse.

Abaisser le bras d'essuie-glace avec précaution.

## Balai d'essuie-glace de la lunette arrière



Soulever le bras d'essuie-glace. Dégager le balai d'essuie-glace comme illustré et l'enlever.

Fixer le balai de l'essuie-glace légèrement à un angle par rapport au bras de l'essuie-glace jusqu'à ce qu'il s'enclique.

Abaisser le bras d'essuie-glace avec précaution.

## Remplacement des ampoules

Couper le contact et désactiver les commutateurs concernés ou fermer les portes.

Maintenir une ampoule uniquement par son culot ! Ne pas toucher le verre de l'ampoule avec les doigts nus.

Ne remplacer les ampoules que par des ampoules du même type.

Remplacer les ampoules de phare depuis l'intérieur du compartiment moteur.

### Vérification d'ampoule

Après le remplacement d'une ampoule, mettre le contact, opérer et vérifier les feux.

## Phares halogènes

Les phares halogènes ont des ampoules différentes pour les feux de position, les feux de route et les feux de croisement.

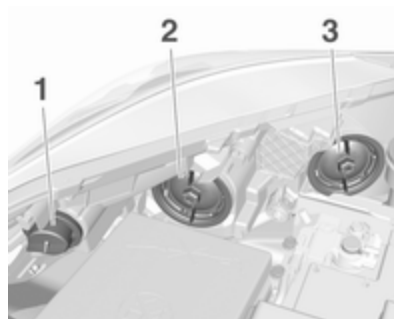

**Feu latéral / feu de jour (1)**

**Feux de croisement (2)**

**Feux de route (3)**

Clignotants avant ⇨ 221.

## Feux de croisement

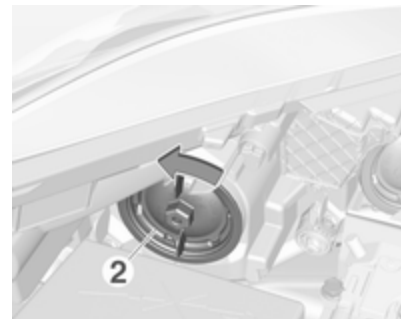

1. Tourner le capuchon (2) dans le sens antihoraire et l'enlever.

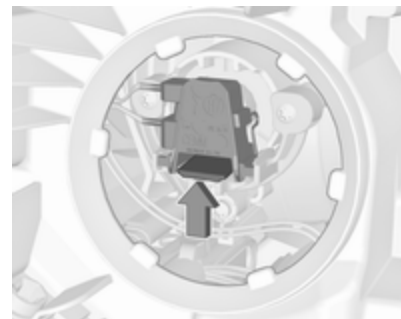

2. Appuyer sur l'attache pour désengager la douille. Retirer la douille de l'ampoule du réflecteur.

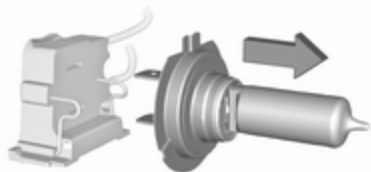

3. Séparer l'ampoule de la douille d'ampoule et remplacer l'ampoule.
4. Insérer la douille avec l'attache vers le bas et l'engager dans le réflecteur jusqu'à ce qu'un clic soit émis.
5. Poser le bouchon.

### Feux de route



1. Tourner le capuchon (3) dans le sens antihoraire et l'enlever.

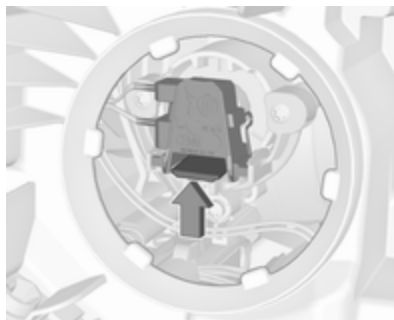

2. Appuyer sur l'attache pour désengager la douille. Retirer la douille de l'ampoule du réflecteur.

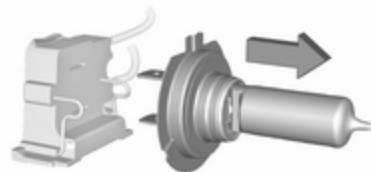

3. Séparer l'ampoule de la douille d'ampoule et remplacer l'ampoule.
4. Insérer la douille avec l'attache vers le bas et l'engager dans le réflecteur jusqu'à ce qu'un clic soit émis.
5. Poser le bouchon.

## Feu latéral/feu de jour avec ampoules

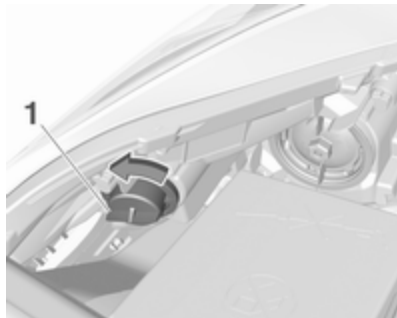

1. Faire tourner la douille de l'ampoule (1) dans le sens antihoraire pour la désencliqueter.

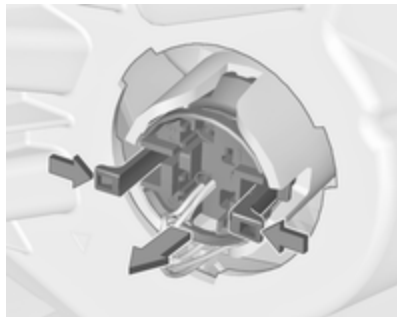

2. Presser les deux clips ensemble et déposer la douille d'ampoule du boîtier de phare.

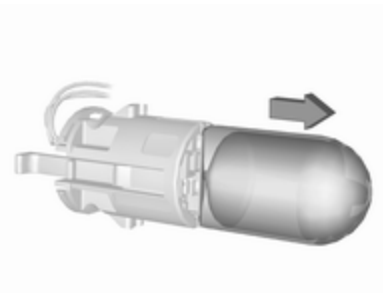

3. Retirer l'ampoule de la douille en tirant.
4. Remplacer et insérer la nouvelle ampoule dans la douille.
5. Introduire la douille dans le boîtier de phare et tourner dans le sens horaire.

## Feu latéral/feu de jour avec DEL (diodes)

Les feux de jour et de position sont conçus comme des DEL (diode électroluminescente) et ne peuvent pas être changés. Se rendre dans un garage en cas de LED défectueuse.

## Phares au xénon

**⚠ Danger**

Les phares au xénon fonctionnent sous très haute tension électrique. Ne pas toucher. Faire remplacer les ampoules par un atelier.

Les feux de jour/les feux de position sont conçus comme des DEL (diode électroluminescente) et ne peuvent pas être changés.

Les ampoules pour l'éclairage de changement de direction peuvent être changées.

Clignotants avant ⇨ 221.

## Éclairage de changement de direction



1. Tourner le capuchon (3) dans le sens antihoraire et l'enlever.



2. Faire tourner la douille de l'ampoule dans le sens antihoraire pour la désencliqueter. Retirer la douille de l'ampoule du réflecteur.

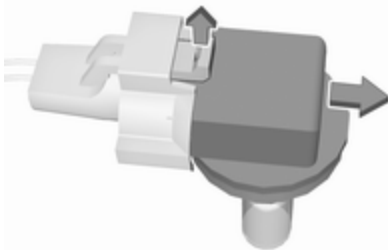

3. Déposer l'ampoule du connecteur en le désengageant et en le tirant.
4. Remplacer l'ampoule. Brancher et engager la douille de l'ampoule dans le connecteur.
5. Introduire la douille dans le réflecteur et la tourner dans le sens horaire pour la fixer.
6. Placer le capuchon et le tourner dans le sens horaire.

## Feux antibrouillard

Les ampoules sont accessibles depuis le dessus du véhicule.

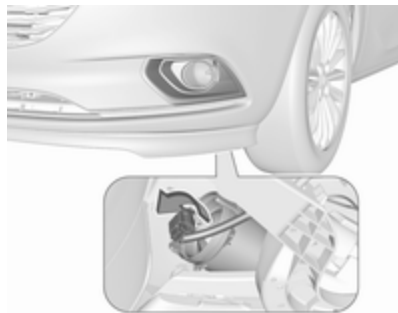

1. Tourner la douille d'ampoule dans le sens antihoraire et l'enlever du réflecteur.

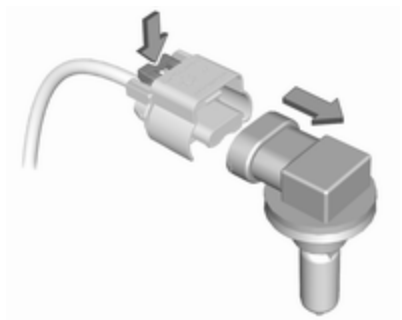

2. Dégager la douille d'ampoule du connecteur en enfonçant la patte de retenue.
3. Retirer et remplacer la douille d'ampoule avec une ampoule et fixer le connecteur.
4. Insérer la douille de l'ampoule dans le réflecteur, en la tournant dans le sens horaire pour encliquer.

## Clignotants avant

Les clignotants avant contiennent des ampoules à durée de vie prolongée, qui ne peuvent pas être changées.

Se rendre dans un garage en cas d'ampoule à durée de vie prolongée défectueuse.

## Feux arrière



1. Libérer le couvercle du coffre sur le côté concerné et le déposer.

Sur les véhicules avec kit de réparation des pneus dans la paroi latérale droite :

Retirer les pièces du kit de réparation des pneus et tous les outils de l'insert arrière. Comprimer cet insert dans la partie supérieure et retirer de la paroi latérale.



2. Dévisser de l'intérieur à la main les deux écrous de fixation en plastique.

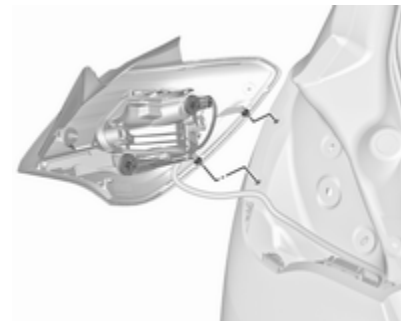

3. Retirer avec précaution l'ensemble de feu arrière du renforcement et le déposer.

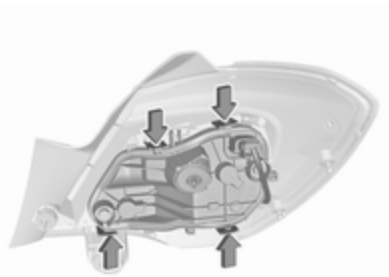

4. Enfoncer les pattes de retenue et enlever le support d'ampoule de l'ensemble de feu.

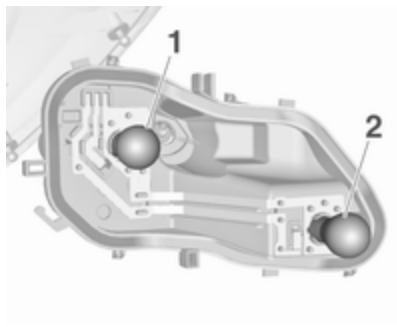

5. Déposer et remplacer l'ampoule en poussant légèrement dans la douille et la faire tourner dans le sens anti-horaire :
- Feu arrière / Feu stop (1)  
Clignotant (2)
6. Insérer l'ampoule dans l'ensemble de feu arrière et la tourner dans le sens horaire. Monter l'ensemble du feu avec les goupilles de retenue dans les renforcements de la carrosserie du véhicule et visser les écrous de fixation en plastique par l'intérieur du coffre.

Fermer le couvercle et l'encliquer.

### Feu de recul/feu antibrouillard arrière

Le feu de recul est situé sur l'ensemble de feu droit du hayon et le phare antibrouillard arrière est situé sur l'ensemble de feu gauche dans le hayon.

La description du remplacement d'ampoule est identique pour les deux ampoules.



1. Déposer la vis du hayon.



2. Déplacer légèrement l'ensemble de feu sur l'extérieur et le retirer du hayon.



3. Déposer le support de l'ampoule en le tournant.

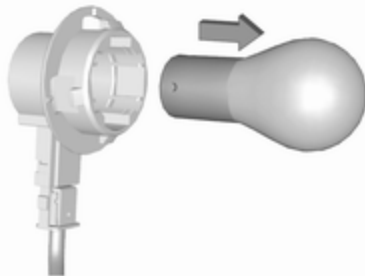

4. Déposer l'ampoule en poussant légèrement dans la douille et la faire tourner dans le sens anti-horaire. Remplacer l'ampoule.
5. Introduire la douille dans l'ensemble et la tourner dans le sens horaire pour la fixer.
6. Fixer l'ensemble du feu sur le hayon en serrant la vis.

## Clignotants latéraux

Pour remplacer l'ampoule, retirer le boîtier de phare :



1. Faire glisser le feu vers son côté gauche et le déposer par son côté droit.



2. Tourner la douille d'ampoule dans le sens anti-horaire et retirer du boîtier.

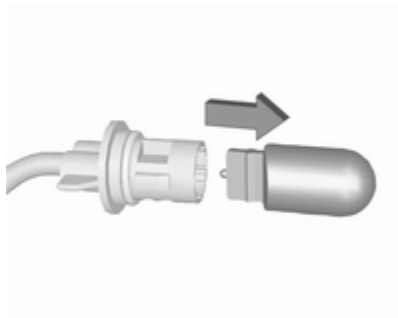

3. Tirer sur l'ampoule pour la sortir de la douille et la remplacer.

4. Insérer la douille de l'ampoule et tourner dans le sens horaire.
5. Insérer l'extrémité gauche du feu, faire glisser vers la gauche et insérer l'extrémité droite.

### Troisième feu stop

Faire remplacer les DEL par un atelier.

### Éclairage de plaque d'immatriculation



1. Introduire un tournevis dans le creux du couvercle, appuyer sur le côté et libérer le ressort.



2. Sortir l'ampoule par le bas en veillant à ne pas tirer sur le câble.

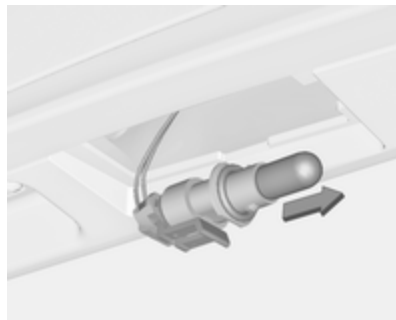

3. Retirer la douille du boîtier de phare en tournant dans le sens anti-horaire.

4. Tirer sur l'ampoule pour la sortir de la douille et la remplacer.
5. Insérer la douille de l'ampoule dans le boîtier de phare et tourner dans le sens horaire.
6. Insérer le phare dans le pare-chocs et le laisser s'engager.

## Éclairage intérieur

### Éclairage de courtoisie, spots de lecture

Faire remplacer les ampoules par un atelier.

### Éclairage du coffre

Faire remplacer les ampoules par un atelier.

### Plafonnier

Faire remplacer les ampoules par un atelier.

## Éclairage du tableau de bord

Faire remplacer les ampoules par un atelier.

## Circuit électrique

### Fusibles

Les inscriptions sur le fusible neuf doivent correspondre aux inscriptions sur le fusible défectueux.

Le véhicule est équipé de deux boîtes à fusibles :

- à l'avant gauche du compartiment moteur
- dans les véhicules avec direction à gauche, derrière le commutateur d'éclairage ou, dans les véhicules avec direction à droite, derrière la boîte à gants

Avant de remplacer un fusible, mettre le commutateur correspondant en position Off et couper le contact.



Le véhicule contient différents types de fusibles.



Selon le type, un fusible sauté est reconnaissable à son fil fondu. Ne pas remplacer le fusible tant que la cause de la défaillance n'a pas été supprimée.

Certaines fonctions sont protégées par plusieurs fusibles.

Des fusibles peuvent aussi être enfilés même si la fonction n'est pas présente.

### Pince à fusibles

Une pince à fusibles peut se trouver dans la boîte à fusibles du compartiment moteur.

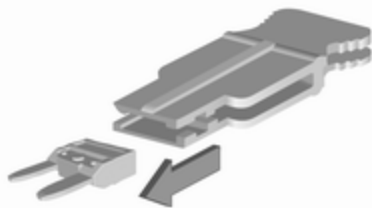

Placer la pince à fusibles par le haut sur les différents types de fusibles et retirer le fusible.

### Boîte à fusibles du compartiment moteur



La boîte à fusibles se trouve à l'avant gauche du compartiment moteur.

Libérer le couvercle et le rabattre vers le haut jusqu'à son arrêt. Enlever le couvercle verticalement vers le haut.



**N° Circuit électrique**

- 1 Module d'interface de remorque, système de transport arrière
- 2 –
- 3 Capteur de batterie
- 4 Pompe à carburant du module de commande de châssis
- 5 ABS
- 6 Feux de croisement et feux de jour à gauche, volet de feux de route Xénon à gauche et à droite
- 7 –
- 8 Module de commande de transmission MTA, module de commande GPL
- 9 Détection de tension du module de commande de carrosserie
- 10 Réglage de portée des phares
- 11 Essuie-glace arrière
- 12 Lunette arrière chauffante

**N° Circuit électrique**

- 13 Feux de croisement et feux de jour à droite
- 14 Rétroviseur extérieur chauffant
- 15 –
- 16 Kit de servofrein
- 17 Allumage, alimentation de démarrage
- 18 Module de commande du moteur
- 19 Pompe à carburant
- 20 –
- 21 Solénoïdes moteur, capteurs moteur
- 22 –
- 23 Système d'injection
- 24 Système de lave-glace
- 25 –
- 26 Capteurs du moteur
- 27 Vanne de coupure du chauffage

**N° Circuit électrique**

- 28 Module de commande du moteur
- 29 Module de commande du moteur
- 30 Module de commande du moteur
- 31 Feux de route à gauche, feux de croisement Xénon à gauche
- 32 Feux de route à droite, feux de croisement Xénon à droite
- 33 Module de commande du moteur
- 34 Avertisseur sonore
- 35 Embrayage du compresseur de climatisation
- 36 Phares antibrouillard

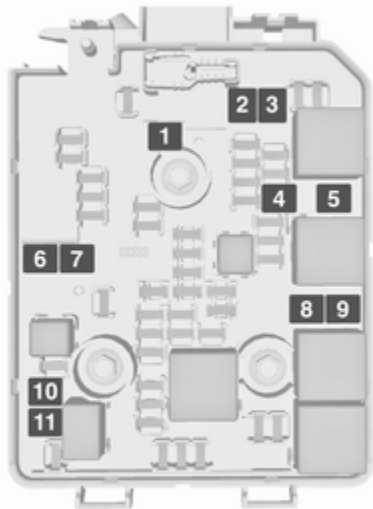

### N° Circuit électrique

- 1 Pompe d'ABS
- 2 Essuie-glace avant
- 3 Soufflerie
- 4 Tableau de bord
- 5 Ventilateur de refroidissement
- 6 Chauffage du gazole (diesel)
- 7 Boîte de vitesses
- 8 Ventilateur de refroidissement
- 9 Ventilateur de refroidissement
- 10 Ventilateur de refroidissement
- 11 Démarreur

Après avoir remplacé des fusibles défectueux, refermer le couvercle de boîte à fusibles et l'encliqueter en appuyant.

Si le couvercle de boîte à fusibles n'est pas correctement fermé, un dysfonctionnement peut survenir.

### Boîte à fusibles du tableau de bord



La boîte à fusibles se trouve derrière le commutateur d'éclairage du tableau de bord. Tenir la poignée, puis tirer et rabattre le commutateur d'éclairage.

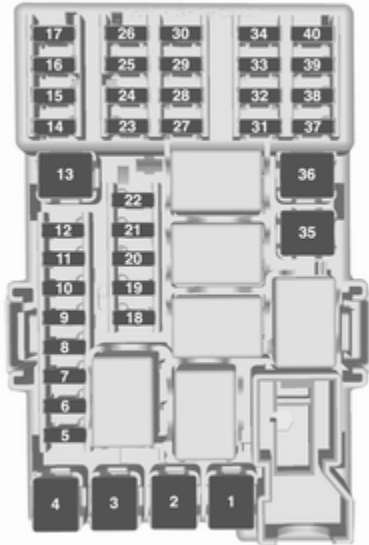

### N° Circuit électrique

- 1 –
- 2 –
- 3 Lève-vitres électroniques
- 4 Transformateur électrique
- 5 Module de commande de carrosserie 1
- 6 Module de commande de carrosserie 2
- 7 Module de commande de carrosserie 3
- 8 Module de commande de carrosserie 4
- 9 Module de commande de carrosserie 5
- 10 Module de commande de carrosserie 6
- 11 Module de commande de carrosserie 7
- 12 Module de commande de carrosserie 8

### N° Circuit électrique

- 13 –
- 14 Hayon
- 15 Systèmes d'airbags
- 16 Raccordement de liaison de données
- 17 L'allumage
- 18 Système de climatisation
- 19 Toit ouvrant
- 20 Aide au stationnement/Détecteur de pluie/Caméra avant
- 21 Commutateur de freinage
- 22 Système audio
- 23 Affichage
- 24 –
- 25 Cric auxiliaire
- 26 Tableau de bord
- 27 –
- 28 –

N° Circuit électrique

- 29 –
- 30 –
- 31 Avertisseur sonore
- 32 –
- 33 Volant chauffé
- 34 –
- 35 Kit de réparation des pneus
- 36 –
- 37 Essuie-glace arrière
- 38 Allume-cigares
- 39 Lève-vitres électriques/Toit ouvrant/Affichage de transmission automatique
- 40 –

## Outillage du véhicule

### Outillage

#### Véhicules sans roue de secours

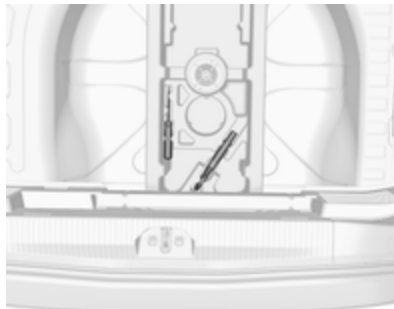

L'outillage ainsi que l'œillet de remorquage sont rangés dans le coffre sous le couvercle de plancher.



L'outillage et l'œillet de remorquage sont situés sur le côté droit du coffre derrière un cache.

Sur la version OPC ou GPL ou bien sur les versions avec système de transport arrière, l'outillage ainsi que l'œillet de remorquage sont rangés sur le côté droit du coffre, derrière un cache.

## Véhicules avec roue de secours



Le cric, la clé de roue et certains outils sont rangés sur le côté droit du coffre, derrière un cache ↗ 72.

## Jantes et pneus

### État des pneus, état des jantes

Franchir les arêtes vives lentement et si possible à angle droit. Rouler sur des arêtes vives peut endommager les pneus et les jantes. Ne pas écraser un pneu contre une bordure de trottoir lors du stationnement.

Contrôler régulièrement l'état des pneus. En cas de dégâts ou d'usure anormale, prendre contact avec un atelier.

Nous recommandons de ne pas échanger les roues avant avec les roues arrière, et inversement, car cela peut affecter la stabilité du véhicule. Toujours utiliser les pneus les moins usés sur l'essieu arrière.

### Pneus d'hiver

Les pneus d'hiver améliorent la sécurité de conduite à des températures inférieures à 7 °C et devraient donc être montés sur toutes les roues.

Toutes les tailles de pneus sont permises comme pneus d'hiver ↗ 275.

Disposer l'autocollant de vitesse dans le champ de vision du conducteur selon la réglementation du pays.

### Désignations des pneus

Par exemple **195/55 R 16 95 H**

- 195** : largeur des pneus, mm
- 55** : rapport de la section (hauteur du pneu sur largeur du pneu), en pourcentage
- R** : type de carcasse : Radiale
- RF** : type : RunFlat
- 16** : diamètre des jantes, en pouces
- 95** : indice de capacité de charge par exemple : 95 correspond à 690 kg
- H** : indicatif de vitesse

Indicatif de vitesse :

- Q** : jusqu'à 160 km/h
- S** : jusqu'à 180 km/h
- T** : jusqu'à 190 km/h
- H** : jusqu'à 210 km/h
- V** : jusqu'à 240 km/h
- W** : jusqu'à 270 km/h

Choisir un pneu approprié à la vitesse maximale du véhicule.

La vitesse maximale peut être atteinte avec le poids à vide avec conducteur (75 kg) plus une charge utile de 125 kg. Des équipements optionnels peuvent réduire la vitesse maximale du véhicule.

Performances ⇨ 269.

### Pneus à sens de roulement imposé

Les pneus directionnels doivent être montés de telle sorte qu'ils tournent dans le bon sens de rotation. Le sens de rotation correct est reconnaissable au symbole (p.ex. une flèche) placé sur le flanc du pneu.

### Pression des pneus

Vérifier la pression des pneus (à froid) au moins tous les 14 jours et avant chaque long voyage. Ne pas oublier la roue de secours.

Cela vaut également pour les véhicules avec système de surveillance de la pression des pneus.



Pression des pneus ⇨ 275.

L'étiquette d'informations de pression des pneus sur le cadre de porte de droite indique l'équipement pneumatique d'origine du véhicule et les pressions de gonflage correspondantes.

Les données de pression de gonflage se rapportent aux pneus froids. Elles s'appliquent tant aux pneus d'été qu'aux pneus d'hiver.

La pression de gonflage ECO sert à atteindre la plus faible consommation de carburant possible.

Le surgonflage ou le sous-gonflage des pneus par rapport aux pressions prescrites influence défavorablement

la sécurité, la tenue de route, le confort routier et la consommation et augmente l'usure des pneus.

La pression des pneus change selon les différentes options.

Pour obtenir une valeur de pression des pneus correcte, appliquer la procédure ci-après :

- Identifier l'appellation du moteur. Caractéristiques du moteur ⇨ 267.
- Identifier les pneus correspondants.
- Les tableaux de pression des pneus indiquent toutes les combinaisons de pneus possibles ⇨ 275.

Pour les pneus homologués pour votre véhicule, consulter le certificat de conformité CEE fourni avec votre véhicule et les autres documents d'enregistrement nationaux.

Le conducteur est responsable du bon réglage de la pression des pneus.

### ⚠ Attention

Un gonflage insuffisant peut provoquer un échauffement considérable du pneu ainsi que des dommages internes entraînant le décollement de la bande de roulement et même l'éclatement du pneu à grande vitesse.

### ⚠ Attention

En cas de pneus spécifiques, la pression des pneus recommandée indiquée sur le tableau de pression des pneus peut dépasser la pression des pneus maximale indiquée sur le pneu. Ne jamais dépasser la pression des pneus indiquée sur le pneu.

Si la pression de gonflage doit être réduite ou augmentée, couper le contact. Après avoir réglé la pression des pneus enclencher l'allumage et sélectionner le réglage pertinent sur la page **Charge des pneus** du centre d'informations du conducteur ⇨ 103.

### Importance de la température

La pression des pneus dépend de la température du pneu. Pendant la conduite, la pression et la température des pneus augmentent. Les valeurs de pression des pneus données sur l'étiquette d'informations et dans le tableau de pression des pneus sont valables pour les pneus à froid, c'est-à-dire à 20 °C.

La pression augmente de près de 10 kPa pour une augmentation de température de 10 °C. Cet élément doit être pris en compte lors de la vérification de pneus chauds.

La valeur de la pression de gonflage affichée sur le centre d'informations du conducteur indique la pression réelle des pneus. Un pneu refroidi indiquera une valeur réduite, ce qui ne doit pas nécessairement être interprété comme le signe d'une fuite d'air.

### Système de surveillance de la pression des pneus

Le système de surveillance de la pression des pneus surveille la pression des quatre pneus une fois par minute quand la vitesse du véhicule dépasse une certaine limite.

### Avertissement

Le système de surveillance de la pression des pneus se contente d'avertir au sujet de l'état de basse pression des pneus et ne remplace pas l'entretien régulier des pneus par le conducteur.

Toutes les roues doivent être équipées de capteur de pression et les pneus doivent être gonflés à la pression prescrite.

### Remarque

Dans les pays où le système de surveillance de la pression des pneus constitue une obligation légale, l'utilisation de roues sans capteurs de pression invalide l'homologation d'usage du type de véhicule.

Les pressions de gonflage actuelles des pneus peuvent être affichées dans le **Menu informations véhicule**  du centre d'informations du conducteur.

Le menu peut être sélectionné à l'aide d'une pression sur les boutons de la manette des clignotants.



Appuyer sur **MENU** pour choisir le **Menu informations véhicule** .

Tourner la molette pour sélectionner le système de surveillance de la pression des pneus.

Affichage de mi-niveau :



La pression de pneu pour chaque pneu est affichée sur sa propre page.

Affichage de niveau supérieur :

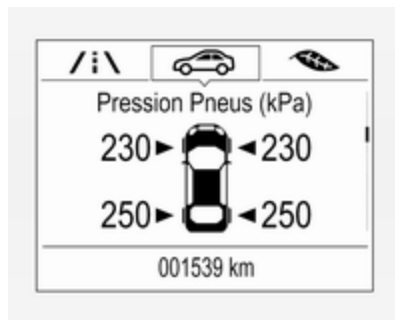

Les pressions de pneu pour tous les pneus sont affichées sur une page.

L'état du système et des avertissements de pression sont signalés par un message indiquant le pneu correspondant dans le centre d'informations du conducteur.

Le système prend en compte la température des pneus pour les avertissements.

Importance de la température  $\rightarrow$  232.



En cas de pression des pneus basse détectée, cet état est indiqué par le témoin   $\rightarrow$  100.

Si le symbole  s'allume, arrêter dès que possible et gonfler les pneus selon la recommandation  $\rightarrow$  275.

Si (L) clignote pendant 60-90 secondes puis s'allume en permanence, il y a une défaillance dans le système. Prendre contact avec un atelier.

Après avoir procédé au gonflage, certains types de conduite peuvent nécessiter la mise à jour des valeurs de pression des pneus sur le centre d'informations du conducteur. Pendant ce temps, le symbole (L) peut s'allumer.

Si le symbole (L) s'allume à des températures plus basses et s'éteint après la conduite, cela peut être un signe de l'approche d'une basse pression des pneus. Vérifier la pression des pneus.

Messages du véhicule ⇨ 110.

Si la pression de gonflage doit être réduite ou augmentée, couper le contact.

Monter uniquement des roues dotées de capteurs de pression ; dans le cas contraire, la pression des pneus n'est pas affichée et le témoin (L) est allumé en continu.

Une roue de secours ou une roue de dépannage temporaire n'est pas équipée d'un capteur de pression. Le système de surveillance de la pression des pneus n'est pas opérationnel avec ces pneus. Le témoin (L) s'allume. Le système reste opérationnel pour les trois autres pneus.

L'utilisation de kits de réparation de pneu du type liquide disponibles dans le commerce peut entraver le fonctionnement du système. Des kits de réparation approuvés par l'usine peuvent être utilisés.

Le fonctionnement de dispositifs électroniques ou la proximité d'installations utilisant des fréquences d'ondes identiques peuvent perturber le système de surveillance de la pression des pneus.

À chaque remplacement des pneus, les capteurs du système de surveillance de la pression des pneus doivent être démontés et faire l'objet d'un entretien. Pour le capteur à visser, remplacer l'obus de valve et le joint d'étanchéité. Pour le capteur à clipser, remplacer l'intégralité du corps de valve.

## État de charge du véhicule

Régler la pression des pneus en fonction de l'état de la charge, conformément aux informations de l'étiquette des pneus ou du tableau de pression des pneus ⇨ 275, puis sélectionner le réglage approprié dans le menu **Charge du pneu** du centre d'informations du conducteur, **Menu informations véhicule** ⇨ 103. Ce réglage sert de référence pour les avertissements relatifs à la pression des pneus.

Le menu **Charge du pneu** s'affiche uniquement lorsque le véhicule est à l'arrêt et que le frein de stationnement est serré. Sur les véhicules dotés d'une boîte automatique, le levier sélecteur doit être en position **P**.

Affichage de mi-niveau :



Sélectionner

- **LO** (bas) pour une pression de confort jusqu'à trois personnes.
- **ECO** pour une pression Eco jusqu'à trois personnes.
- **Hi** (haut) pour une pleine charge.

Affichage de niveau supérieur :

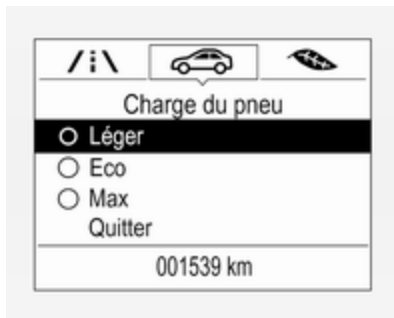

Sélectionner

- **Léger** pour une pression de confort jusqu'à trois personnes.
- **Eco** pour une pression Eco jusqu'à trois personnes.
- **Max** pour une pleine charge.

### Processus de correspondance des capteurs de pression des pneus

Chaque capteur TPMS comporte un code d'identification unique. Le code d'identification doit correspondre à une nouvelle position des roues après une permutation des roues ou un échange du jeu de roues complet

et si un ou plusieurs capteurs de pression des pneus ont été remplacés. Le processus de correspondance des capteurs de pression des pneus doit également être effectué après avoir remplacé une roue de secours par une roue de route dotée d'un capteur de pression du pneu.

Le témoin de dysfonctionnement (⚠) et le message ou le code d'avertissement doivent s'éteindre lors du cycle d'allumage suivant. On fait correspondre les capteurs aux positions des roues à l'aide d'un outil de réapprentissage, dans l'ordre suivant : roue avant gauche, roue avant droite, roue arrière droite, roue arrière gauche. Le clignotant de la position active actuelle s'allume jusqu'à ce que le capteur soit apparié.

Consulter votre atelier pour tout service. Il faut deux minutes pour appairer la première position de pneu/roue et cinq minutes en tout pour appairer les quatre positions de pneu/roue. Si cela dure plus longtemps, le processus de correspondance s'arrête et doit être redémarré.

Le processus de correspondance des capteurs de pression des pneus est le suivant :

1. Serrer le frein de stationnement.
2. Mettre le contact.
3. Sur les véhicules dotés d'une boîte de vitesses automatique : régler le levier sélecteur sur **P**.  
Sur les véhicules avec boîte manuelle automatisée : Garder la pédale de frein enfoncée. Déplacer et maintenir le levier sélecteur pendant cinq secondes en position **N** jusqu'à ce que **P** soit affiché sur le centre d'informations du conducteur. **P** indique que le processus de correspondance des capteurs de pression des pneus peut être démarré.  
Sur les véhicules avec boîte manuelle : sélectionner Neutre.
4. Utiliser **MENU** sur le levier de clignotant pour sélectionner **Menu informations véhicule**  dans le centre d'informations du conducteur.

5. Tourner la molette du dispositif de réglage pour faire défiler le menu de pression des pneus.

Affichage de mi-niveau :



Affichage de niveau supérieur :

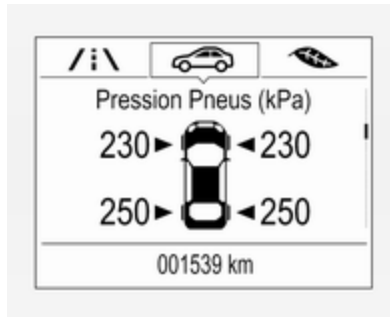

6. Appuyer sur **SET/CLR** pour lancer le processus d'appariement de capteur. Un message demandant d'accepter le processus doit s'afficher.
7. Appuyer à nouveau sur **SET/CLR** pour confirmer la sélection. L'avertisseur sonore retentit deux fois pour indiquer que le récepteur se trouve en mode de réapprentissage.
8. Commencer par la roue avant gauche.
9. Placer l'outil de réapprentissage contre le flanc du pneu, à côté de la tige de valve. Appuyer ensuite sur le bouton pour activer le capteur de pression des pneus. Un signal de l'avertisseur sonore confirme que le code d'identification du capteur correspond à cette position de la roue.
10. Passer à la roue avant du côté droit et répéter la procédure de l'étape 9.
11. Passer à la roue arrière du côté droit et répéter la procédure de l'étape 9.

12. Passer à la roue arrière gauche et répéter la procédure de l'étape 9. L'avertisseur sonore retentit deux fois pour indiquer que le code d'identification du capteur a été apparié à la roue arrière gauche et que le processus de correspondance des capteurs de pression des pneus n'est plus actif.
13. Couper le contact.
14. Amener les quatre pneus au niveau de pression recommandé, comme indiqué sur l'étiquette d'information de pression des pneus.
15. S'assurer que l'état de charge des pneus est conforme à la pression sélectionnée ↗ 103.

## Profondeur de sculptures

Contrôler régulièrement la profondeur des sculptures.

Pour des raisons de sécurité, les pneus doivent être remplacés à partir d'une profondeur de 2-3 mm (4 mm pour les pneus d'hiver).

Pour des raisons de sécurité, il est recommandé de ne pas dépasser un écart de plus de 2 mm entre les profondeurs de sculpture de pneu d'un même essieu.



La profondeur minimale de sculpture légalement autorisée (1,6 mm) est atteinte lorsque le profil est usé jusqu'au repère d'usure (TWI = Tread Wear Indicator). La position des repères d'usure est indiquée par des marques sur les flancs du pneu.

Les pneus vieillissent même s'ils ne roulent pas. Nous recommandons de remplacer les pneus tous les six ans.

## Changement de taille de pneus et de jantes

En cas d'utilisation d'une taille de pneus autre que celle montée d'origine, il faut, le cas échéant, reprogrammer le compteur de vitesse électronique ainsi que la pression de gonflage nominale et procéder à d'autres modifications du véhicule.

Après avoir changé de taille de pneu, faire remplacer l'étiquette de pression de gonflage.

Système de surveillance de la pression des pneus ↗ 233.

### Avertissement

Lors de la conversion en roues de diamètre de 14", la garde au sol est réduite. Ce point doit être pris en compte lors du passage d'obstacles.

**⚠ Attention**

L'utilisation de pneus ou de jantes non adaptés peut donner lieu à des accidents et entraîner la perte de l'homologation d'usage du véhicule.

**Enjoliveurs**

Utiliser des enjoliveurs et des pneus homologués en usine pour le véhicule correspondant afin de répondre à toutes les exigences concernant chaque combinaison roue et pneu.

Si des enjoliveurs ou des pneus non homologués en usine sont utilisés, les pneus ne peuvent pas présenter de bourrelet de protection de jante.

Les enjoliveurs ne doivent pas entraver le refroidissement des freins.

**⚠ Attention**

Des pneus ou des enjoliveurs non adéquats peuvent conduire à un dégonflage soudain des pneus et donc à des accidents.

Jantes en acier : Si des écrous de blocage de roue sont utilisés, ne pas poser d'enjoliveur.

**Chaînes à neige**

Des chaînes à neige ne sont autorisées que sur les roues avant.

Utiliser des chaînes à neige à mailons fins qui ne dépassent pas la bande de roulement et les flancs intérieurs des pneus de plus de 10 mm, fermoir de chaîne compris.

**⚠ Attention**

Un pneu endommagé est un pneu qui peut éclater.

Les chaînes à neige sont autorisées sur les pneus de taille 175/70 R14, 185/70 R14, 185/65 R15, 205/45 R17.

Les chaînes à neige sont autorisées sur les pneus de taille 195/55 R16 avec des jantes de taille 16 x 6 et 16 x 6,5, cette dernière uniquement en association avec un angle de braquage limité. Prendre contact avec un atelier.

Les chaînes à neige ne sont pas autorisées sur les pneus de taille 215/45 R17 et 215/40 R18.

L'utilisation de chaînes à neige sur la roue de dépannage n'est pas autorisée.

**Kit de réparation des pneus**

De petits dégâts sur la bande de roulement peuvent être réparés avec le kit de réparation de pneus.

Ne pas enlever les corps étrangers du pneu.

Les dégâts au pneu d'une taille supérieure à 4 mm ou se situant dans le flanc du pneu près de la jante ne peuvent pas être réparés à l'aide du kit de réparation des pneus.

### ⚠ Attention

Ne pas dépasser 80 km/h.

Ne pas utiliser pendant une période prolongée.

La tenue de route et la conduite du véhicule peuvent être altérées.

En cas de crevaison de pneu :

Serrer le frein de stationnement, engager la 1<sup>ère</sup>, la marche arrière ou placer le levier sélecteur sur **P**.

Le kit de réparation des pneus est arrimé dans le coffre.

Selon l'équipement, le kit de réparation des pneus se trouve dans un compartiment de la paroi latérale droite ou sous le plancher.

### Véhicules avec kit de réparation des pneus sous le plancher

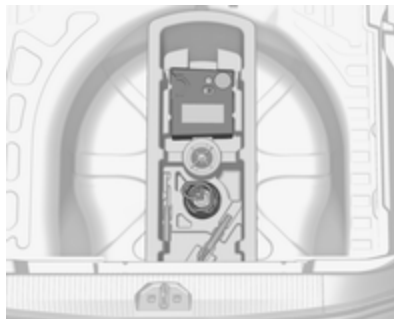

1. Sortir le kit de réparation des pneus de son espace de rangement.
2. Enlever le compresseur.



3. Enlever le câble de raccordement électrique et le flexible d'air de leur espace de rangement sur la face inférieure du compresseur.



4. Visser le flexible d'air du compresseur sur le raccord sur la bouteille de produit d'étanchéité.
5. Placer la bouteille de produit d'étanchéité dans le support sur le compresseur.

Placer le compresseur près du pneu, de sorte que la bouteille de produit d'étanchéité soit verticale.

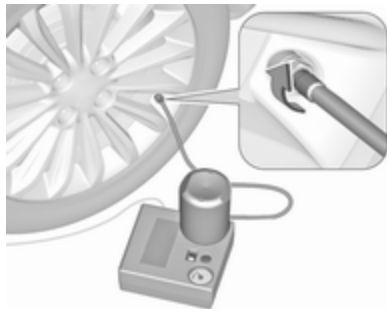

6. Dévisser le capuchon de valve de la roue défectueuse.
7. Visser le flexible de remplissage sur la valve de pneu.
8. Le commutateur du compresseur doit être placé sur O.

9. Brancher la fiche du compresseur sur la prise pour accessoires ou sur la prise d'allume-cigares.

Nous vous recommandons de laisser le moteur tourner afin d'éviter un déchargement de la batterie.

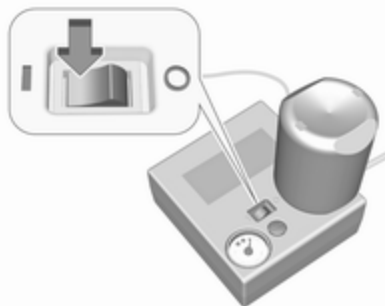

10. Placer le commutateur à bascule du compresseur sur I. Le pneu est rempli de produit d'étanchéité.
11. Le manomètre du compresseur indique brièvement une pression jusqu'à six bars pendant que la bouteille de produit d'étanchéité se vide (environ 30 secondes). Puis la pression commence à chuter.

12. Le produit d'étanchéité a été complètement pompé dans le pneu. Puis, le pneu est gonflé à l'air.
13. La pression des pneus prescrite devrait être atteinte dans les dix minutes.

Pression des pneus ⇨ 275.

Quand la pression correcte est atteinte, éteindre le compresseur.



Si la pression des pneus prescrite n'est pas atteinte dans les dix minutes, démonter le kit de réparation de pneus. Avancer ou reculer le véhicule d'un tour de roue. Brancher à nouveau le kit de réparation des pneus et poursuivre la

procédure de remplissage pendant dix minutes. Si la pression de gonflage prescrite n'est toujours pas atteinte, c'est que le pneu est trop fortement endommagé. Prendre contact avec un atelier.

Évacuer la pression excédentaire à l'aide du bouton situé au-dessus du manomètre.

Ne pas faire fonctionner le compresseur pendant plus de dix minutes.

14. Détacher le kit de réparation des pneus. Pousser le loquet pour enlever la bouteille de produit d'étanchéité de son support. Visser le flexible de gonflage de pneu à l'orifice libre de la bouteille de produit d'étanchéité. Ceci empêche que le produit d'étanchéité ne s'échappe pas. Ranger le kit de réparation des pneus dans le coffre.
15. Essuyer avec un chiffon le produit d'étanchéité excédentaire.

16. Prélever l'étiquette apposée sur la bouteille de produit d'étanchéité et indiquant la vitesse maximale admise et la disposer dans le champ de vision du conducteur.

17. Reprendre la route sans délai afin que le produit d'étanchéité se répartisse uniformément dans le pneu. Après un trajet d'environ 10 km (mais pas plus de dix minutes), s'arrêter et contrôler la pression des pneus. À cet effet, visser directement le flexible d'air sur la valve du pneu et le compresseur.

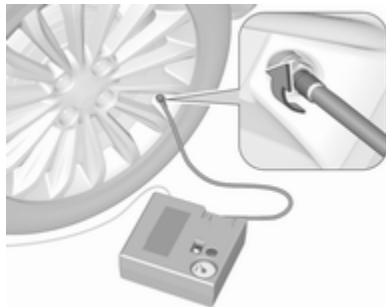

Si la pression du pneu dépasse 1,3 bar, corriger selon la valeur prescrite. Répéter la procédure,

jusqu'à ce que plus aucune perte de pression ne se produise.

Si la pression des pneus est descendue au-dessous de 1,3 bar, il ne faut plus utiliser le véhicule. Prendre contact avec un atelier.

18. Ranger le kit de réparation des pneus dans le coffre.

### Véhicules avec kit de réparation des pneus dans la paroi latérale



Pour ouvrir le compartiment, désencliqueter le couvercle et l'ouvrir.



1. Sortir la bouteille de produit d'étanchéité et le support avec le flexible d'air hors du logement.



2. Dérouler le flexible d'air du support et le visser sur l'orifice de la bouteille de produit d'étanchéité.

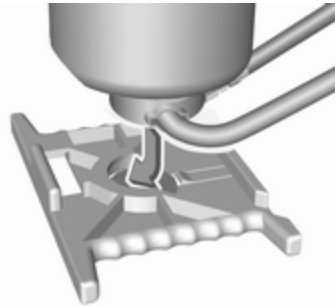

3. Mettre la bouteille de produit d'étanchéité sur le support. S'assurer que la bouteille ne se retourne pas.

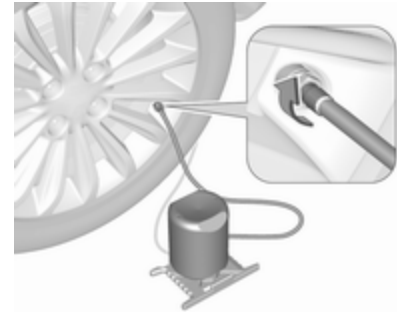

4. Dévisser le capuchon de valve de la roue défectueuse.
5. Visser le flexible de gonflage du pneu à la valve du pneu.
6. Visser le flexible d'air à l'orifice du compresseur.
7. Mettre le contact.

Nous vous recommandons de laisser le moteur tourner afin d'éviter un déchargement de la batterie.

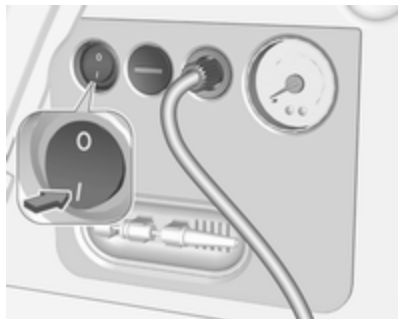

8. Appuyer sur le commutateur marche/arrêt pour démarrer le compresseur. Le pneu se gonfle en aspirant le produit d'étanchéité.
9. Le manomètre du compresseur indique brièvement une pression jusqu'à six bars pendant que la bouteille de produit d'étanchéité se vide (environ 30 secondes). Puis la pression commence à chuter.
10. Le produit d'étanchéité a été complètement pompé dans le pneu. Puis, le pneu est gonflé à l'air.

11. La pression des pneus prescrite devrait être atteinte dans les dix minutes.

Pression des pneus ⇨ 275.

Quand la pression correcte est atteinte, arrêter le compresseur en appuyant à nouveau sur le commutateur marche/arrêt.

Si la pression des pneus prescrite n'est pas atteinte dans les dix minutes, démonter le kit de réparation de pneus. Avancer ou reculer le véhicule d'un tour de roue. Brancher à nouveau le kit de réparation des pneus et poursuivre la procédure de remplissage pendant dix minutes. Si la pression de gonflage prescrite n'est toujours pas atteinte, c'est que le pneu est trop fortement endommagé. Prendre contact avec un atelier.

Évacuer la pression en excès à l'aide de —.

Ne pas faire fonctionner le compresseur pendant plus de dix minutes.

12. Pousser le loquet pour enlever la bouteille de produit d'étanchéité de son support. Visser le flexible de gonflage de pneu à l'orifice libre de la bouteille de produit d'étanchéité. Ceci empêche que le produit d'étanchéité ne s'échappe pas. Ranger le kit de réparation des pneus dans le coffre.
13. Essuyer avec un chiffon le produit d'étanchéité excédentaire.
14. Prélever l'étiquette apposée sur la bouteille de produit d'étanchéité et indiquant la vitesse maximale admise et la disposer dans le champ de vision du conducteur.
15. Reprendre la route sans délai afin que le produit d'étanchéité se répartisse uniformément dans le pneu. Après un trajet d'environ 10 km (mais pas plus de dix minutes), s'arrêter et contrôler la pression des pneus. À cet effet, visser directement le flexible d'air sur la valve du pneu et le compresseur. Si la pression du pneu dépasse 1,3 bar, corriger selon la valeur prescrite. Répéter la procédure,

jusqu'à ce que plus aucune perte de pression ne se produise.

Si la pression des pneus est descendue au-dessous de 1,3 bar, il ne faut plus utiliser le véhicule. Prendre contact avec un atelier.

16. Ranger le kit de réparation des pneus dans le coffre.

## Remarques générales

### Remarque

Les caractéristiques de conduite du pneu réparé sont fortement dégradées, c'est pourquoi il convient de remplacer ce pneu.

En cas de bruits anormaux ou de fort échauffement du compresseur, l'arrêter pendant au moins 30 minutes.

La valve de sécurité intégrée s'ouvre à une pression de sept bars.

Être attentif à la date d'expiration du kit. Au-delà de cette date, sa capacité d'étanchéité n'est plus garantie. Tenir compte des consignes de stockage mentionnées sur la bouteille du produit d'étanchéité.

Remplacer le flacon de produit de colmatage. Mettre la bouteille au rebut conformément aux prescriptions légales.

Le compresseur et le produit d'étanchéité peuvent être utilisés jusqu'à environ -30 °C.

Les adaptateurs fournis peuvent être utilisés pour pompe d'autres éléments, par ex. des vallons de football, matelas pneumatiques, des canots pneumatiques. Ils sont situés sur le dessous du compresseur. Pour les enlever, les visser sur le flexible d'air du compresseur et les sortir.

## Changement d'une roue

Effectuer les préparatifs suivants et suivre les conseils ci-après :

- Garer le véhicule sur un sol ferme, plat et non glissant. Mettre les roues avant en position droite.
- Serrer le frein de stationnement, engager la 1ère, la marche arrière ou placer le levier sélecteur sur **P**.

- Ne jamais changer simultanément plusieurs roues.
- N'utiliser le cric que pour remplacer les pneus crevés, pas pour monter des pneus d'hiver ou d'été au changement de saison.
- Le cric ne nécessite aucune maintenance.
- Si le sol n'est pas ferme, placer une planche solide d'une épaisseur maximale de 1 cm sous le cric.
- Sortir les objets lourds du véhicule avant de le monter sur cric.
- Aucune personne ni aucun animal ne doivent se trouver à l'intérieur du véhicule soulevé par un cric.
- Ne pas se glisser sous un véhicule soulevé par un cric.
- Ne pas démarrer un véhicule soulevé par un cric.
- Avant de visser les vis de roue, les nettoyer et graisser légèrement le cône de chaque vis en utilisant de la graisse ordinaire.

**⚠ Attention**

Ne pas graisser le filet du boulon de roue.

**1. Jantes en acier :**

Sortir l'enjoliveur.

**Jantes en alliage avec capuchons de vis :**

Dégager et retirer les capuchons des vis de roue à l'aide d'un tournevis. Afin de protéger la jante, placer un chiffon entre le tournevis et la roue.



2. Placer la clé de roue en s'assurant qu'elle soit bien positionnée et

desserer chaque vis de roue d'un demi-tour.

Il se peut que les roues soient protégées par des boulons de blocage. Pour desserrer ces boulons spécifiques, commencer par placer l'adaptateur de verrouillage des boulons de blocage sur la tête du boulon avant de poser la clé de roue. L'adaptateur se trouve dans la boîte à gants.



3. Vérifier que le cric est bien positionné sous le point de levage adéquat.

Sur les versions avec panneaux de bas de porte ou panneaux de

bas de porte de seconde monte, le cric peut ne pas être utilisé. Le véhicule pourrait être endommagé.

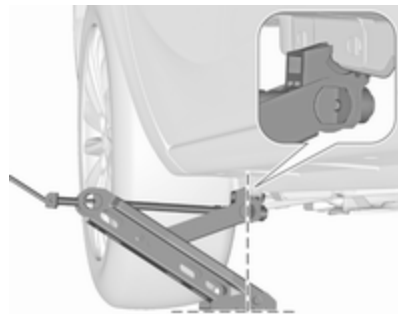

4. Régler le cric à la hauteur requise. Le positionner directement sous le point de levage de manière telle qu'il ne glisse pas.



Attacher la manivelle de cric, aligner correctement le cric et tourner la manivelle jusqu'à ce que la roue ait quitté le sol.

5. Dévisser les vis de roue.
6. Changer la roue.
7. Visser les vis de roue.
8. Abaisser le véhicule.
9. Poser la clé de roue en s'assurant qu'elle est bien positionnée et serrer chaque boulon en quinconce. Le couple de serrage est de 110 Nm.
10. Aligner le trou de valve de l'enjoliveur de jante en acier avec la valve de pneu avant de l'installer.

Poser les capuchons de vis ou le capuchon central sur la jante en alliage.

11. Poser le couvercle du point de levage par cric.
12. Ranger et fixer la roue remplacée, l'outillage de bord ↗ 230 et l'adaptateur de verrouillage des boulons de blocage ↗ 58.
13. Vérifier la pression de gonflage du pneu et le couple de serrage des boulons de roue dès que possible.

Faire remplacer ou réparer le pneu défectueux dès que possible.

### Point de levage sur un pont élévateur



Position du bras arrière du pont élévateur centralisée sous le creux du seuil.



Positionner le bras avant du pont élévateur au niveau du soubassement.

## Roue de secours

En cas de pose d'une roue de secours différente des autres roues, cette roue de secours peut être classée comme roue de dépannage temporaire et les limites de vitesse correspondantes s'appliquent, même si aucune étiquette ne le précise. Se renseigner auprès d'un atelier pour vérifier les limites applicables.

La roue de secours a une jante en acier.

### Avertissement

L'utilisation d'une roue de secours plus petite que les autres roues ou conjointement avec des pneus d'hiver peut altérer la tenue de route. Faire remplacer le pneu défectueux dès que possible.

#### Modèle berline 3 portes/5 portes



La roue de secours se trouve dans le coffre, sous le recouvrement de plancher. Elle est fixée par un écrou papillon.

Dans ce cas, poser le plancher du double espace en position supérieure ⇨ 72.

Pour la dépose, dévisser l'écrou papillon, soulever la roue de secours, l'amener en position verticale et l'enlever par le haut.

Lors du rangement la roue remplacée ou la roue de secours provisoire de nouveau dans la niche de roue de secours, toujours la fixer avec l'écrou papillon.

#### Fourgonnette de livraison



Enlever le plancher du coffre.

La roue de secours est vissée au recouvrement de sol.

Dévisser l'écrou papillon et soulever le plancher de coffre.



Enlever l'entretoise au-dessus de la roue de secours, soulever la roue, la positionner à la verticale et la retirer par le dessus.

Lors du rangement de la roue remplacée ou de la roue de secours provisoire de nouveau dans la niche de roue de secours, toujours insérer l'adaptateur et fixer le plancher de coffre avec l'écrou papillon.

Selon la roue remplacée défectueuse, l'entretoise peut être omise si nécessaire ou bien la roue peut être vissée sans le recouvrement de sol.

## Roue de dépannage temporaire

### Avertissement

L'utilisation de la roue de dépannage temporaire peut affecter la tenue de route. Faire remplacer ou réparer le pneu défectueux dès que possible.

Ne monter qu'une seule roue de dépannage temporaire. La vitesse maximale autorisée sur l'étiquette de la roue de dépannage temporaire est uniquement valable pour la taille de pneu posée en usine.

Si votre véhicule a une crevaillon à l'arrière lors du remorquage d'un autre véhicule, monter la roue de dépannage temporaire à l'avant et la roue de plein format à l'arrière.

Chaînes à neige ⇨ 239.

### Roue de secours avec pneu à sens de roulement imposé

Dans la mesure du possible, monter les pneus à sens de roulement imposé de sorte qu'ils roulent dans le sens de la marche. Le sens de rota-

tion est reconnaissable au symbole (par exemple une flèche) placé sur le flanc du pneu.

En cas de roues montées dans le sens contraire de la marche, respecter ce qui suit :

- La tenue de route peut être altérée. Faire remplacer ou réparer le pneu défectueux dès que possible et le poser à la place de la roue de secours.
- Par temps de pluie et neige, conduire extrêmement prudemment.

## Démarrage par câbles auxiliaires

Ne jamais démarrer à l'aide d'un chargeur rapide.

Lorsque la batterie d'un véhicule est déchargée, démarrer le moteur à l'aide de câbles auxiliaires de démarrage et de la batterie d'un autre véhicule.

### ⚠ Attention

Le démarrage avec des câbles auxiliaires de démarrage doit être effectué avec la plus grande prudence. Tout non-respect des instructions suivantes peut entraîner des accidents ou des dégâts par explosion des batteries, ainsi que des dommages aux circuits électriques des deux véhicules.

### ⚠ Attention

Éviter les contacts avec les yeux, la peau, les tissus et les surfaces peintes. Le liquide de batterie contient de l'acide sulfurique qui peut provoquer des blessures et des dégâts en cas de contact direct.

- Pas de flamme nue ni d'étincelles à proximité de la batterie.
- Une batterie déchargée peut commencer à geler à une température de 0 °C. Dégeler la batterie gelée avant de raccorder les câbles de démarrage.
- Pour travailler à proximité de la batterie, porter des lunettes et des vêtements de protection.
- Utiliser une batterie de démarrage de même tension (12 volts). Sa capacité (Ah) ne peut pas être trop inférieure à celle de la batterie déchargée.
- Utiliser des câbles auxiliaires de démarrage avec pinces-crocodiles isolées et présentant une section d'au moins 16 mm<sup>2</sup> et de 25 mm<sup>2</sup> pour les moteurs diesel.
- Ne pas débrancher la batterie de véhicule déchargée du réseau de bord.
- Arrêter les appareils électriques non indispensables.
- Pendant toute l'opération, ne pas se pencher sur la batterie.
- Veiller à ce que les pinces-crocodiles des câbles auxiliaires de démarrage ne se touchent pas.
- Les véhicules ne doivent pas se toucher pendant le démarrage à l'aide des câbles auxiliaires.
- Serrer le frein de stationnement, placer la boîte manuelle au point mort ou la boîte automatique en position **P**.
- Ouvrir les capuchons de protection de borne positive des deux batteries de véhicule.

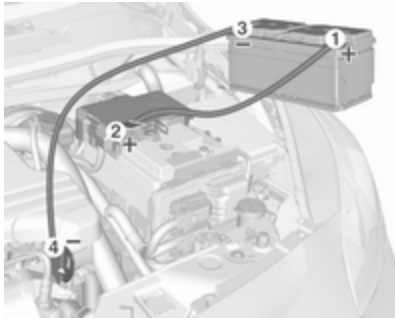

Séquence de raccordement des câbles :

1. Raccorder le câble rouge à la borne positive de la batterie de démarrage du véhicule.
2. Raccorder l'autre extrémité du câble rouge à la borne positive de la batterie du véhicule déchargée.
3. Raccorder le câble noir à la borne négative de la batterie de démarrage du véhicule.
4. Raccorder l'autre extrémité du câble noir à un point de masse du véhicule tel que le bloc moteur ou un boulon de fixation du moteur.

Le raccorder aussi loin que possible de la batterie de véhicule déchargée, à au moins 60 cm.

Placer les câbles de sorte qu'ils ne puissent pas être happés par des pièces en mouvement dans le compartiment moteur.

Démarrage du moteur :

1. Mettre en marche le moteur du véhicule procurant le courant.
2. Au bout de cinq minutes, démarrer l'autre moteur. Les tentatives de démarrages ne doivent pas dépasser 15 secondes avec un intervalle de une minute entre elles.
3. Faire tourner les deux moteurs pendant environ trois minutes au ralenti avec les câbles branchés.
4. Allumer les consommateurs électriques (par exemple phares, lunette arrière chauffante) sur le véhicule prenant le courant.
5. Le retrait des câbles se fait exactement dans l'ordre inverse de l'installation.

## Remorquage

### Remorquage du véhicule



Insérer un tournevis dans la fente sur la partie basse du capuchon. Déga-ger le capuchon en enfonçant avec précaution le tournevis vers le bas.

L'œillet de remorquage se trouve dans l'outillage du véhicule ⇨ 230.



Visser l'œillet de remorquage au maximum et jusqu'à ce qu'il soit en position horizontale.

Fixer un câble de remorquage ou mieux une barre de remorquage à l'œillet de remorquage.

L'œillet de remorquage ne doit être utilisé que pour le remorquage et non pour récupérer le véhicule enlisé.

Mettre le contact afin de pouvoir débloquer le volant et actionner les feux stop, l'avertisseur sonore et l'essuie-glace avant.

Déplacer le levier sélecteur sur le point mort.

Desserrer le frein de stationnement.

### Avertissement

Démarrer lentement. Ne pas conduire par à-coups. Des forces de traction trop importantes peuvent endommager les véhicules.

Quand le moteur est arrêté, le freinage et la direction nécessitent de plus grands efforts.

Mettre en marche le système de recyclage de l'air et fermer les fenêtres afin d'éviter toute pénétration des gaz d'échappement du véhicule tracteur.

Les véhicules à boîte automatique : le véhicule doit être remorqué dans le sens de la marche avant, mais sans dépasser la vitesse de 80 km/h et sur une distance ne dépassant pas 100 km. Dans tous les autres cas et quand la boîte de vitesses est défectueuse, l'essieu avant doit être soulevé du sol.

Les véhicules à boîte de vitesses automatisée : le véhicule doit uniquement être remorqué dans le sens de la marche avant, avec l'essieu avant soulevé du sol.

Prendre contact avec un atelier.

Après le remorquage, dévisser l'œillet de remorquage.

Introduire le capuchon sur le haut et l'encliqueter vers le bas.

### Remorquage d'un autre véhicule



Insérer un tournevis dans la fente sur la partie basse courbe du capuchon. Dégager le capuchon en enfonçant avec précaution le tournevis vers le bas.

L'œillet de remorquage se trouve dans l'outillage du véhicule ↗ 230.

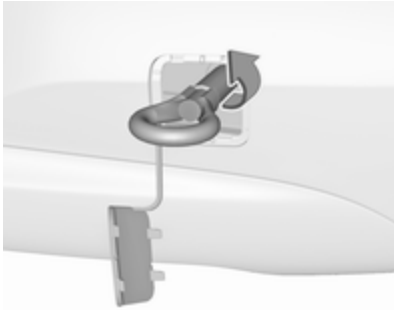

Visser l'œillet de remorquage au maximum et jusqu'à ce qu'il soit en position horizontale.

L'anneau d'arrimage situé à l'arrière sous le véhicule ne doit en aucun cas être utilisé comme œillet de remorquage.

Fixer un câble de remorquage ou mieux une barre de remorquage à l'œillet de remorquage.

L'œillet de remorquage ne doit être utilisé que pour le remorquage et non pour récupérer un véhicule enlisé.

### Avertissement

Démarrer lentement. Ne pas conduire par à-coups. Des forces de traction trop importantes peuvent endommager les véhicules.

Après le remorquage, dévisser l'œillet de remorquage.

Introduire le capuchon sur le haut et l'encliqueter vers le bas.

## Soins extérieurs et intérieurs

### Entretien extérieur

#### Serrures

Les serrures sont lubrifiées en usine en utilisant une graisse pour barilletts de haute qualité. N'utiliser des produits dégivants que si cela est absolument nécessaire car leur effet dégraissant entrave le fonctionnement des barilletts. Après avoir utilisé un produit dégivrant, faire regraisser les barilletts par un atelier.

#### Lavage

La peinture du véhicule est soumise à des agressions extérieures. Il convient dès lors de laver et de lustrer la voiture régulièrement. Préférer un programme avec application d'une couche de cire protectrice en cas d'utilisation d'une station de lavage automatique. Restrictions relatives aux rubans de décor ou aux pièces de carrosserie peints mats ou filmés, voir Polissage et lustrage.

Éliminer immédiatement les fientes, les insectes morts, les résines, le pollen, etc. car ils contiennent des composants corrosifs qui peuvent endommager la peinture.

En cas de passage à la station de lavage, suivre les instructions du fabricant. Les essuie-glaces avant et arrière doivent être arrêtés. Enlever l'antenne et les accessoires externes tels que galerie de toit, etc.

En cas de lavage à la main, rincer abondamment les parties intérieures des passages de roue.

Nettoyer à fond les rebords et replis intérieurs des portes, le capot ainsi que les parties de la carrosserie qu'ils recouvrent.

Nettoyer les moulures en métal brillant avec une solution de nettoyage homologuée pour l'aluminium afin d'éviter tout dommage.

### Avertissement

Toujours utiliser un produit de nettoyage dont le pH est compris entre quatre et neuf.

Ne pas utiliser de produits de nettoyage sur des surfaces brûlantes.

Faire graisser les charnières de toutes les portes par un atelier.

Ne pas nettoyer le compartiment moteur avec un jet de vapeur ou haute pression.

Rincer abondamment le véhicule et l'essuyer à la peau de chamois.

Rincer la peau de chamois. Utiliser des peaux de chamois différentes pour les surfaces peintes et pour les surfaces vitrées : des résidus de cire sur les vitres altèrent la vision.

Ne pas éliminer les taches de goudron avec des objets durs. Utiliser un spray éliminant le goudron sur les surfaces peintes.

### Éclairage extérieur

Les lentilles des phares et des autres lampes sont en plastique. Ne pas utiliser de produits abrasifs ou corrosifs ni de grattoirs et ne pas effectuer de nettoyage à sec.

### Polissage et lustrage

Lustrer régulièrement les pièces peintes du véhicule (au plus tard quand l'eau ne perle plus). Sinon, la peinture va se dessécher.

Un polissage n'est rendu nécessaire que lorsque la peinture est souillée par des substances solides ou a pris un aspect mat et perdu son éclat.

Le produit autopolish aux silicones forme aussitôt un film protecteur, dispensant ainsi du lustrage.

Les parties de la carrosserie en plastique non peint ne doivent pas être traitées avec des produits de lustrage ou de polissage.

Les rubans de décor ou pièces de carrosserie filmés mats ne doivent pas être polis afin d'éviter tout reflet. Ne pas utiliser les programmes à cire

chaude des stations de lavage automatiques si le véhicule est doté de telles pièces.

Les pièces de décor peintes mates, par ex. le cache de logement de rétroviseur, ne doivent pas être polies. Dans le cas contraire, ces pièces pourraient présenter des reflets et cela pourrait dissoudre la couleur.

### **Vitres et balais d'essuie-glaces avant**

Nettoyer à l'aide d'un chiffon doux non pelucheux ou d'une peau de chamois avec du produit de nettoyage pour vitres et du produit d'élimination des insectes.

Lors du nettoyage de la vitre arrière depuis l'intérieur, toujours passer le chiffon parallèlement à l'élément de chauffage pour éviter tout dommage.

Utiliser un grattoir à arêtes vives pour éliminer le givre (la glace) de façon mécanique. Appuyer le grattoir fermement sur la vitre afin que la crasse ne puisse pas passer en dessous et rayer ainsi la vitre.

Nettoyer les balais d'essuie-glaces gras avec un chiffon doux et un produit de nettoyage pour vitres.

Retirer les résidus de saleté des balais d'essuie-glaces salis à l'aide d'un chiffon doux et d'un nettoyant pour vitres. S'assurer également de bien retirer tous les résidus de cire, insectes et autres de la vitre.

Les résidus de glace, la pollution et les balayages répétés sur des vitres sèches peuvent endommager, voire casser les balais d'essuie-glace.

### **Toit ouvrant**

Ne jamais le nettoyer avec des solvants, des produits abrasifs, des carburants, des produits agressifs (par exemple produits de nettoyage de peinture, solutions à l'acétone, etc.), des acides, des produits très alcalins ou des éponges abrasives. Ne pas appliquer de produits de lustrage ou de polissage sur le toit ouvrant.

### **Roues et pneus**

Ne pas utiliser de nettoyeurs à haute pression.

Nettoyer des jantes avec un nettoyant pour jantes à pH neutre.

Les jantes sont peintes et peuvent être nettoyées avec les mêmes produits que la carrosserie.

### **Dégâts à la peinture**

Corriger les petits dégâts de peinture avec un crayon de retouche avant que la rouille ne se forme. Les grands dégâts de peinture ou la rouille doivent être réparés par un atelier.

### **Soubassement**

Le soubassement est partiellement revêtu de PVC ou d'une couche de cire de protection permanente dans les zones les plus critiques.

Vérifier le soubassement après son lavage et le faire cirer le cas échéant.

Les matériaux en bitume caoutchouc peuvent abîmer la couche de PVC. Faire effectuer les travaux au soubassement par un atelier.

De préférence, laver le soubassement au début et à la fin de l'hiver et faire vérifier la couche de cire de protection.

## Système de gaz de pétrole liquéfié

**⚠ Danger**

Le gaz de pétrole liquéfié est plus lourd que l'air et peut stagner dans les points bas.

Être prudent en cas de travail sous le véhicule dans une fosse.

Pour les travaux de peinture quand une cabine de séchage à plus de 60 °C est utilisée, le réservoir de gaz de pétrole liquéfié doit être démonté.

N'apporter aucune modification au système de gaz liquéfié.

## Dispositif d'attelage

Ne pas nettoyer la barre d'attelage avec un jet de vapeur ou haute pression.

## Système de transport arrière

Nettoyer le système de transport arrière avec un jet de vapeur ou haute pression au moins une fois par an.

Faire fonctionner le système de transport arrière périodiquement s'il n'est pas utilisé régulièrement, notamment en hiver.

## Entretien intérieur

### Intérieur et garnitures

Ne nettoyer l'habitacle, y compris le revêtement de tableau de bord et les revêtements qu'à l'aide d'un chiffon sec ou de produit de nettoyage intérieur.

Nettoyer les garnitures en cuir à l'eau propre et avec un chiffon doux. Pour les taches tenaces, utiliser un produit d'entretien pour cuir.

Nettoyer le combiné d'instruments et les afficheurs uniquement avec un chiffon doux humide. Le cas échéant, utiliser une solution savonneuse douce.

Les garnitures en tissu se nettoient le mieux à l'aspirateur et à la brosse. Pour éliminer les taches, utiliser un produit de nettoyage pour tissu.

Il se peut que les tissus ne soient pas grand teint. Cela peut provoquer des décolorations visibles, notamment sur les garnitures de couleur claire. Éliminer les taches et les décolorations dès que possible.

Nettoyer les ceintures de sécurité à l'eau tiède ou avec un produit de nettoyage pour intérieur.

## Avertissement

Attacher les fermetures Velcro des vêtements car elles peuvent abîmer le garnissage du siège si elles restent ouvertes.

La même chose s'applique aux vêtements avec des objets aux bords tranchants, tels que fermetures éclair, ceintures ou jeans cloutés.

### **Éléments en matière plastique et en caoutchouc**

Les pièces en plastique et en caoutchouc peuvent être entretenues avec les mêmes produits que la carrosserie. Le cas échéant, utiliser un produit de nettoyage pour intérieur. Ne pas utiliser d'autres produits. Éviter notamment les solvants et l'essence. Ne pas utiliser de nettoyeurs à haute pression.

## Service et maintenance

<b>Informations générales</b> .....	<b>258</b>
Informations sur l'entretien .....	258
<b>Fluides, lubrifiants et pièces recommandés</b> .....	<b>259</b>
Fluides et lubrifiants	
recommandés .....	259

## Informations générales

### Informations sur l'entretien

Il est important pour la sécurité, la fiabilité ainsi que pour le maintien de la valeur de votre véhicule que tous les travaux d'entretien soient effectués aux intervalles prévus.

Le dernier plan d'entretien détaillé pour votre véhicule est disponible auprès de votre atelier.

Affichage d'entretien ⇨ 91.

### Intervalles d'entretien pour l'Europe

L'entretien de votre véhicule est requis tous les 30 000 km ou après un an, selon l'échéance survenant en premier, sauf indication contraire dans l'affichage d'entretien.

Un intervalle d'entretien plus court peut être valide pour les comportements de conduite intenses, par ex. pour les taxis et les véhicules de police.

Les intervalles d'entretien pour l'Europe sont valides pour les pays suivants :

Allemagne, Andorre, Autriche, Belgique, Bosnie-Herzégovine, Bulgarie, Chypre, Croatie, Danemark, Espagne, Estonie, Finlande, France, Grèce, Groenland, Hongrie, Irlande, Islande, Italie, Liechtenstein, Lettonie, Lituanie, Luxembourg, Macédoine, Malte, Monaco, Monténégro, Norvège, Pays-Bas, Pologne, Portugal, République tchèque, Roumanie, Royaume-Uni, Saint-Marin, Serbie, Slovaquie, Slovénie, Suède, Suisse.

Affichage d'entretien ⇨ 91.

### Intervalles d'entretien pour l'international

L'entretien de votre véhicule est requis tous les 15 000 km ou après un an, selon l'échéance survenant en premier, sauf indication contraire dans l'affichage d'entretien.

Des conditions de fonctionnement intenses existent si une ou plusieurs des circonstances suivantes se produisent fréquemment : Démarrage à froid, utilisation de l'arrêt / démarrage, utilisation d'une remorque, conduite en montagne, conduite

sur des surfaces routières en mauvais état et sableuses, augmentation de la pollution de l'air, présence de sable dans l'air et haute teneur en poussières, conduite à haute altitude et variations importantes de température. Dans ces conditions d'utilisation intenses, certains entretiens peuvent être plus souvent nécessaires que l'intervalle d'entretien habituel.

Les intervalles d'entretien pour l'international sont valides pour les pays qui ne sont pas mentionnés dans les intervalles d'entretien pour l'Europe.

Affichage d'entretien ⇨ 91.

## Confirmations

La confirmation des entretiens effectués est indiquée dans le carnet d'entretien et de garantie. La date et le kilométrage sont ajoutés ainsi que la signature et le cachet de l'atelier ayant effectué l'entretien.

S'assurer que le carnet d'entretien et de garantie est correctement rempli car la preuve d'un entretien suivi est essentielle en cas d'appel à la garantie ou de demande de geste commer-

cial et cela constituera aussi un argument positif lors de la revente éventuelle du véhicule.

## Intervalle d'entretien avec la durée de vie restante de l'huile moteur

L'intervalle d'entretien repose sur différents paramètres dépendant de l'utilisation.

L'affichage de service vous indique quand il faut changer l'huile moteur.

Affichage d'entretien ⇨ 91.

## Fluides, lubrifiants et pièces recommandés

### Fluides et lubrifiants recommandés

Utiliser uniquement les produits conformes aux spécifications recommandées.

#### Attention

Les produits nécessaires au fonctionnement du véhicule sont dangereux et peuvent être nocifs. Manipuler avec prudence. Respecter les consignes figurant sur les récipients.

### Huile moteur

L'huile moteur est identifiée par sa qualité et sa viscosité. Lors du choix de l'huile moteur à utiliser, la qualité est plus importante que la viscosité. La qualité de l'huile garantit par exemple la propreté du moteur, la protection contre l'usure et le contrôle du vieillissement de l'huile, tandis que

le degré de viscosité indique la fluidité de l'huile sur une plage de température donnée.

Dexos est la plus récente des huiles moteur de qualité et offre une protection optimale des moteurs à essence et diesel. Si elle n'est pas possible de s'en procurer, les huiles moteur d'autres qualités mentionnées doivent être utilisées. Les recommandations pour les moteurs à essence sont également valables pour les moteurs fonctionnant au gaz naturel comprimé (GNC), au gaz de pétrole liquéfié (GPL) et à l'éthanol (E85).

Choisir l'huile moteur correcte en se basant sur sa qualité et sa température ambiante minimale ⇨ 264.

### Appoint d'huile moteur

#### Avertissement

Si de l'huile se répand, l'éponger et la mettre au rebut correctement.

Les huiles moteur de différentes marques et différents producteurs peuvent être mélangées pour autant

que vous respectiez les critères d'huile moteur spécifiés qualité et viscosité.

L'utilisation d'huiles moteur classées uniquement ECA pour tous les moteurs à essence est interdite, car le moteur risquerait d'être endommagé dans certaines conditions de fonctionnement.

Choisir l'huile moteur correcte en se basant sur sa qualité et sa température ambiante minimale ⇨ 264.

### Additifs d'huile moteur supplémentaires

L'utilisation d'additifs d'huile moteur supplémentaires peut entraîner des dégâts et rendre la garantie caduque.

### Degrés de viscosité d'huile moteur

Le degré de viscosité SAE indique la fluidité de l'huile.

L'huile multigrade est représentée par deux chiffres, par ex. SAE 5W-30. Le premier chiffre, suivi d'un W, indique la viscosité à basse température et le second chiffre, la viscosité à haute température.

Sélectionner le degré de viscosité adapté en fonction de la température ambiante minimale ⇨ 264.

Toutes les classes de viscosité recommandées sont adaptées pour une utilisation à des températures ambiantes élevées.

### Liquide de refroidissement et antigel

Utiliser uniquement de l'antigel pour liquide de refroidissement sans silicates et à longue durée de vie (LLC). Prendre contact avec un atelier.

Le système est rempli en usine par un liquide de refroidissement conçu pour offrir une excellente protection contre la corrosion ainsi que le gel à des températures allant approximativement jusqu'à -28 °C. Dans les pays nordiques, le liquide de refroidissement rempli en usine offre une protection contre le gel à des températures allant jusqu'à -37 °C. Cette concentration devrait être maintenue toute l'année. L'utilisation d'additif pour liquide de refroidissement dont le but est de procurer une protection supplémentaire contre la corrosion ou

d'assurer l'étanchéité en cas de petites fuites peut provoquer des problèmes de fonctionnement. Nous déclinons toute responsabilité quant aux conséquences liées à l'utilisation d'additifs pour liquide de refroidissement.

### **Liquide de lave-glace**

Utiliser uniquement du liquide de lave-glace agréé pour le véhicule pour éviter d'endommager les balais d'essuie-glace, la peinture, les pièces en plastique et en caoutchouc. Prendre contact avec un atelier.

### **Liquide de frein/ d'embrayage**

Au fil du temps, le liquide de frein absorbe l'humidité, ce qui réduit l'efficacité du freinage. Le liquide de frein doit donc être remplacé à l'intervalle spécifié.

## Caractéristiques techniques

<b>Identification du véhicule</b> .....	<b>262</b>
Numéro d'identification du véhicule .....	262
Plaque d'identification .....	263
Identification du moteur .....	263
<b>Données du véhicule</b> .....	<b>264</b>
Liquides et lubrifiants recommandés .....	264
Données du moteur .....	267
Performances .....	269
Poids du véhicule .....	271
Dimensions du véhicule .....	273
Capacités .....	274
Pressions des pneus .....	275

### Identification du véhicule

#### Numéro d'identification du véhicule



Le numéro d'identification du véhicule est frappé sur la plaque signalétique et sur le plancher, sous le tapis de sol, abrité par un cache.



Le numéro d'identification du véhicule peut être estampé sur le tableau de bord, visible à travers le pare-brise ou dans le compartiment moteur sur le panneau de carrosserie de droite.

## Plaquette d'identification



La plaque signalétique se trouve sur l'encadrement de la porte gauche ou droite.

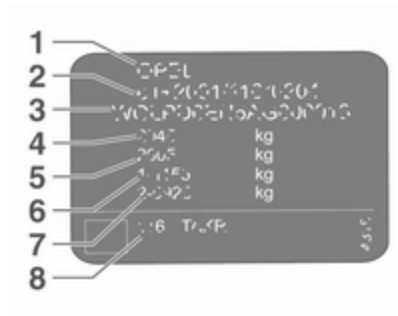

Données de la plaquette signalétique :

- 1 : constructeur
- 2 : numéro d'homologation
- 3 : numéro d'identification du véhicule
- 4 : poids nominal brut autorisé du véhicule en kg
- 5 : poids total roulant autorisé en kg
- 6 : charge maximale autorisée sur l'essieu avant en kg
- 7 : charge maximale autorisée sur l'essieu arrière en kg
- 8 : données spécifiques au véhicule ou au pays

La charge sur essieu avant et la charge sur essieu arrière ne doivent pas dépasser ensemble le poids total autorisé en charge. Si, par exemple, la charge sur l'essieu avant est maximale, la charge sur l'essieu arrière doit être telle que le poids total autorisé en charge n'est pas dépassé.

Les caractéristiques techniques ont été établies selon les normes de la Communauté Européenne. Tous droits de modification réservés. Les

indications figurant sur les papiers du véhicule ont toujours priorité sur celles du présent manuel.

## Identification du moteur

Les tableaux de caractéristiques techniques utilisent l'appellation du moteur. Le tableau des données du moteur affiche également le code technique. Caractéristiques du moteur ↪ 267.

Pour identifier le moteur adéquat, voir le certificat de conformité CEE fourni avec votre véhicule et les autres documents d'enregistrement nationaux.

Le certificat de conformité indique l'appellation du moteur, les autres publications nationales peuvent indiquer le code technique. Vérifier la cylindrée et la puissance moteur afin d'identifier le moteur respectif.

## Données du véhicule

### Liquides et lubrifiants recommandés

#### Plan d'entretien européen

#### Qualité de l'huile moteur recommandée

Tous les pays européens avec intervalle d'entretien pour l'Europe ↻ 258

Qualité de l'huile moteur	Moteur à essence B10XFL, B14NEH	Tous les autres moteurs à essence (GNC, GPL, E85 inclus)	Moteurs diesel
<b>dexos1 Gen2</b>	✓	–	–
<b>dexos2</b>	–	✓	✓

Pour tous moteurs à l'exception de B10XFL et B14NEH : si l'huile moteur dexos n'est pas disponible, un maximum de un litre d'huile de type ACEA C3 peut être utilisé pour faire l'appoint (une seule fois entre chaque vidange d'huile).

#### Degrés de viscosité d'huile moteur

Tous les pays européens avec intervalle d'entretien pour l'Europe ↻ 258

Température ambiante	Moteurs à essence et diesel
jusqu'à -25 °C	SAE 0W-30 ou SAE 0W-40 SAE 5W-30 ou SAE 5W-40
en dessous de -25 °C	SAE 0W-30 ou SAE 0W-40

## Plan d'entretien international

## Qualité de l'huile moteur recommandée

## Tous les pays européens avec intervalle d'entretien pour l'Europe ↻ 258

Qualité de l'huile moteur	Moteur à essence B10XFL, B14NEH	Tous les autres moteurs à essence (GNC, GPL, E85 inclus)	Moteurs diesel
<b>dexos1 Gen2</b>	✓	–	–
<b>dexos2</b>	–	✓	✓

Dans le cas où de l'huile de qualité dexos ne serait pas disponible, il est permis d'utiliser les qualités d'huile moteur mentionnées ci-dessous :

## Tous les pays avec intervalle d'entretien international ↻ 258

Qualité de l'huile moteur	Moteur à essence B10XFL, B14NEH	Tous les autres moteurs à essence (GNC, GPL, E85 inclus)	Moteurs diesel
ACEA A3/B4	–	✓	✓
ACEA C3	–	✓	✓

### Degrés de viscosité d'huile moteur

Tous les pays avec intervalle d'entretien international ⇨ 258

---

Température ambiante	Moteurs à essence et diesel
jusqu'à -25 °C	SAE 0W-30 ou SAE 0W-40 SAE 5W-30 ou SAE 5W-40
en dessous de -25 °C	SAE 0W-30 ou SAE 0W-40
jusqu'à -20 °C	SAE 10W-30 <sup>1)</sup> ou SAE 10W-40 <sup>1)</sup>

---

1) Autorisée, mais l'utilisation d'huiles de qualité dexos est recommandée.

## Données du moteur

Appellation du moteur	B10XFL	B10XFT	B12XEL	B14XEJ	B14XEL	B14NEJ
Désignation de vente	1.0	1.0	1.2	1.4	1.4	1.4
Code technique	B10XFT	B10XFT	B12XER	B14XER	B14XER	B14NEL
Cylindrée [cm <sup>3</sup> ]	999	999	1229	1398	1398	1364
Puissance du moteur [kW]	66	85	51	55	66	74
à un régime de	3700 - 6000	5000 - 6000	5600	4200 - 6000	6000	3500 - 6000
Couple [Nm]	170	170	115	130	130	200
à un régime de	1800 - 3700	1800 - 4500	4000	4000	4000	1850 - 3500
Type de carburant	Essence	Essence	Essence	Essence	Essence	Essence
Indice d'octane RON <sup>2)</sup>						
recommandé	95	95	95	95	95	95
autorisé	91	91	98	98	98	98
autorisé	98	98	91	91	91	91
Type de carburant supplémentaire	-	-	-	-	-	-

2) Une étiquette spécifique au pays apposée sur la trappe à carburant peut annuler et remplacer l'exigence spécifique au moteur.

## 268 Caractéristiques techniques

<b>Appellation du moteur</b>	<b>B14XEL</b>	<b>B14NEH</b>	<b>B16LER</b>
<b>Désignation de vente</b>	<b>1.4 GPL</b>	<b>1.4 Turbo</b>	<b>OPC</b>
<b>Code technique</b>	<b>B14XER</b>	<b>B14NET</b>	<b>B16LER</b>
Cylindrée [cm <sup>3</sup> ]	1398	1364	1598
Puissance du moteur [kW]	66	110	152
à un régime de	6000	5000	5800
Couple [Nm]	130 <sup>3)</sup>	220	245
à un régime de	4000	3000-4500	1900-5800
Type de carburant	Gaz liquide/Essence	Essence	Essence
Indice d'octane RON <sup>2)</sup>			
recommandé	95	98	100
autorisé	98	95	98
autorisé	91	–	–
Type de carburant supplémentaire	Gaz liquéfié (GPL)	–	–

2) Une étiquette spécifique au pays apposée sur la trappe à carburant peut annuler et remplacer l'exigence spécifique au moteur.

3) Fonctionnement GPL : 124.

Appellation du moteur	B13DTC	B13DTE	B13DTE	B13DTR
Désignation de vente	1.3	1.3	1.3	1.3
Code technique	B13DTC	B13DTE	B13DTE	B13DTR
Cylindrée [cm <sup>3</sup> ]	1248	1248	1248	1248
Puissance du moteur [kW]	55	55	70	70
à un régime de	3750	3750	3750	3750
Couple [Nm]	190	190	190	210
à un régime de	1500 - 2500	1500 - 2500	1500 - 3500	1500 - 3000
Type de carburant	Gazole (diesel)	Gazole (diesel)	Gazole (diesel)	Gazole (diesel)
Type de carburant supplémentaire	–	–	–	–

## Performances

Moteur	B10XFL	B10XFT	B12XEL	B14XEJ	B14XEL	B14NEJ
Vitesse maximale [km/h]						
Boîte manuelle	180	195	162	167	175	185
Boîte manuelle automatisée	–	–	–	–	175	–
Boîte automatique	–	–	–	–	170	–

## 270 Caractéristiques techniques

---

<b>Moteur</b>	<b>B14XEL GPL</b>	<b>B14NEH</b>	<b>B16LER</b>
Vitesse maximale [km/h]			
Boîte manuelle	175	207	230
Boîte manuelle automatisée	–	–	–
Boîte automatique	–	–	–

---

<b>Moteur</b>	<b>B13DTC</b>	<b>B13DTE 55 kW</b>	<b>B13DTE 70 kW</b>	<b>B13DTR</b>
Vitesse maximale [km/h]				
Boîte manuelle	164	164	182	177
Boîte manuelle automatisée	–	–	182	–
Boîte automatique	–	–	–	–

---

## Poids du véhicule

Poids à vide, véhicule 5 portes, modèle de base sans équipement optionnel

	Moteur	Boîte de vitesses manuelle	Boîte manuelle automatisée	Boîte de vitesses automatique
sans / avec climatisation [kg]	B10XFL	1199 / 1249	–	–
	B10XFT	1199 / 1249	–	–
	B12XEL	1163 / 1210	–	–
	B14XEJ	1163 / 1211	–	–
	B14XEL	1163 / 1234	1163 / 1234	1199 / 1248
	B14XEL GPL	1237 / 1252	–	–
	B14NEJ	1237 / 1290	–	–
	B14NEH	1259 / 1317	–	–
sans / avec climatisation [kg]	B13DTC	1237 / 1309	–	–
	B13DTE	1225 / 1297	1225 / 1294	–
	B13DTR	1259 / 1317	–	–

Les équipements et accessoires en option augmentent le poids à vide.

Informations sur le chargement ↪ 76.

Poids à vide, véhicule 3 portes et fourgonnette, modèle de base sans équipement optionnel

	Moteur	Boîte de vitesses manuelle	Boîte manuelle automatisée	Boîte de vitesses automatique
sans / avec climatisation [kg]	B10XFL	1163 / 1178	–	–
	B10XFT	1163 / 1178	–	–
	B12XEL	1120 / 1135	–	–
	B14XEJ	1141 / 1156	–	–
	B14XEL	1141 / 1156	1141 / 1156	1163 / 1178
	B14XEL GPL	1199 / 1214	–	–
	B14NEJ	1199 / 1214	–	–
	B14NEH	1199 / 1214	–	–
	B16LER	1278 / 1293	–	–
sans / avec climatisation [kg]	B13DTC	1199 / 1214	–	–
	B13DTE	1199 / 1214	1199 / 1214	–
	B13DTR	1237 / 1252	–	–

Les équipements et accessoires en option augmentent le poids à vide.

Informations sur le chargement ⇨ 76.

## Dimensions du véhicule

	Véhicule à 5 portes	Véhicule à 3 portes	OPC
Longueur [mm]	4021	4021	4036
Largeur sans rétroviseurs [mm]	1746	1736	1736
Largeur, les deux rétroviseurs compris [mm]	1944	1944	1944
Hauteur (sans antenne) [mm] <sup>4)</sup>	1466 - 1516	1466 - 1501	1466 - 1501
Longueur du coffre au niveau du plancher [mm]	705	705	705
Longueur du coffre avec les sièges arrière rabattus [mm]	1372	1372	1372
Largeur du coffre [mm]	944	944	944
Hauteur du coffre [mm]	876	843	843
Empattement [mm]	2510	2510	2510
Diamètre de braquage [m] <sup>5)</sup>	11,0 - 11,9	11,0 - 11,9	11,0 - 11,9

4) Selon les options.

5) Selon les variantes de carrosserie et d'équipements.

**Capacités****Huile moteur**

Moteur	B10XFL B10XFT	B12XEL B14XEJ B14NEJ	B14XEL B14NEH	B14XEL GPL	B16LER	B13DTC B13DTE B13DTR
filtre inclus [l]	4,0	4,0	4,0	4,0	4,0	4,0
entre MIN et MAX [l]	1,0	1,0	1,0	1,0	1,0	1,0

**Réservoir de carburant**

Moteur	B10XFL B10XFT	B12XEL B14XEJ B14NEJ	B14XEL B14NEH	B14XEL GPL	B16LER	B13DTC B13DTE B13DTR
Essence/Diesel, quantité de remplissage [l]	45	45	45	45	45	45
GPL, quantité de remplissage [l]	–	–	–	31	–	–

## Pressions des pneus

Moteur	Pneus	Confort avec 3 personnes max.		ECO avec 3 personnes max.		À pleine charge	
		avant	arrière	avant	arrière	avant	arrière
		[kPa/bar] ([psi])	[kPa/bar] ([psi])	[kPa/bar] ([psi])	[kPa/bar] ([psi])	[kPa/bar] ([psi])	[kPa/bar] ([psi])
B12XEL, B14XEL, B14XEL LPG, B14XEJ	175/70 R14, 185/70 R14, 185/65 R15, 195/55 R16, 215/45 R17	210/2,1 (31)	210/2,1 (31)	270/2,7 (39)	250/2,5 (37)	260/2,6 (38)	320/3,2 (46)
B10XFL, B10XFT, B14NEJ	185/65 R15, 195/55 R16, 215/45 R17	230/2,3 (34)	230/2,3 (34)	270/2,7 (39)	250/2,5 (37)	260/2,6 (38)	320/3,2 (46)
B10XFT SPORT	195/55 R16 215/45 R17	230/2,3 (34) 240/2,4 (35)	230/2,3 (34) 240/2,4 (35)	270/2,7 (39) 270/2,7 (39)	250/2,5 (37) 250/2,5 (37)	260/2,6 (38) 260/2,6 (38)	320/3,2 (46) 320/3,2 (46)
B13DTC, B13DTE, B13DTR	185/65 R15, 195/55 R16, 215/45 R17	230/2,3 (34)	230/2,3 (34)	270/2,7 (39)	250/2,5 (37)	260/2,6 (38)	320/3,2 (46)
B14NEH	195/55 R16, 215/45 R17	230/2,3 (34)	230/2,3 (34)	270/2,7 (39)	250/2,5 (37)	260/2,6 (38)	320/3,2 (46)

## 276 Caractéristiques techniques

Moteur	Pneus	Confort avec 3 personnes max.		ECO avec 3 personnes max.		À pleine charge	
		avant	arrière	avant	arrière	avant	arrière
		[kPa/bar] ([psi])	[kPa/bar] ([psi])	[kPa/bar] ([psi])	[kPa/bar] ([psi])	[kPa/bar] ([psi])	[kPa/bar] ([psi])
B14NEH SPORT	195/55 R16	230/2,3 (34)	230/2,3 (34)	270/2,7 (39)	250/2,5 (37)	260/2,6 (38)	320/3,2 (46)
	215/45 R17	240/2,4 (35)	240/2,4 (35)	270/2,7 (39)	250/2,5 (37)	260/2,6 (38)	320/3,2 (46)
B16LER	205/45 R17, 240/2,4 (35)	240/2,4 (35)	240/2,4 (35)	270/2,7 (39)	250/2,5 (37)	260/2,6 (38)	320/3,2 (46)
	215/45 R17						
	215/40 R18	240/2,4 (35)	240/2,4 (35)	270/2,7 (39)	250/2,5 (37)	280/2,8 (41)	320/3,2 (46)

## Informations au client

<b>Informations au client</b> .....	<b>277</b>
Déclaration de conformité .....	277
REACH .....	280
Réparation des dégâts d'une collision .....	280
Reconnaissance de logiciel .....	280
Marques commerciales déposées .....	284
<b>Enregistrement des données du véhicule et vie privée</b> .....	<b>284</b>
Enregistrements des données d'événements .....	284
Identification de fréquence radio (RFID) .....	285

## Informations au client

### Déclaration de conformité

#### Systèmes de transmission radio

Ce véhicule dispose de systèmes transmettant et/ou recevant des ondes radio soumis à la directive 1999/5/CE ou 2014/53/UE. Les fabricants des systèmes listés ci-dessous déclarent être conformes à la directive 1999/5/CE ou 2014/53/UE. Le texte intégral de la déclaration de conformité UE de chaque système est disponible à l'adresse Internet suivante : [www.opel.com/conformity](http://www.opel.com/conformity)

L'importateur est  
Opel / Vauxhall, Bahnhofplatz,  
65423 Ruesselsheim am Main,  
Germany.

#### Antenne

Laird  
8100 Industrial Park Drive, Grand  
Blanc, MI, 48439 USA

Fréquence de fonctionnement : s.o.

Puissance maximale : s.o.

#### Blocage du démarrage

Robert Bosch GmbH

Robert Bosch Platz 1, 70839 Gerlingen,  
Germany

Fréquence de fonctionnement :  
125 kHz

Puissance maximale :  
5,1 dB $\mu$ A/m à 10 m

#### Infotainment system R 4.0 / Navi 4.0

LGE

LG Electronics European Shared  
Service Center B.V., Krijgsman 1,  
1186 DM Amstelveen, The Netherlands

Fréquence de fonctionnement (MHz)	Puissance maximale (dBm)
-----------------------------------	--------------------------

2400.0 - 2483.5	4
-----------------	---

2400.0 - 2483.5	13
-----------------	----

5725.0 - 5850.0	13
-----------------	----

#### Infotainment system R300 BT

Humax Automotive Co. Ltd.

2, Yeongmun-ro, Cheoin-gu, Yongin-si, Gyeonggi-do, Korea

Fréquence de fonctionnement :  
2402 - 2480 MHz

Puissance maximale : 4 dBm

**Module OnStar**

LGE

LG Electronics European Shared  
Service Center B.V., Krijgsman 1,  
1186 DM Amstelveen, The Nether-  
lands

Fréquence de fonc- tionnement (MHz)	Puissance maximale (dBm)
--	--------------------------------

2402 - 2480	4
-------------	---

2412 - 2462	18
-------------	----

880 - 915	33
-----------	----

1710 - 1785	24
-------------	----

1850 - 1910	24
-------------	----

1920 - 1980	24
-------------	----

2500 - 2570	23
-------------	----

**Transmetteur de la télécommande  
radio**

Continental

Continental Automotive GmbH,  
Siemensstraße 12, 93055 Regens-  
burg, Germany

Fréquence de fonctionnement :  
433,92 MHz

Puissance maximale : -5,7 dBm

Robert Bosch GmbH

Robert Bosch Platz 1, 70839 Gerlin-  
gen, Germany

Fréquence de fonctionnement :  
433,92 MHz

Puissance maximale : -4 dBm

**Récepteur de télécommande du  
chauffage de stationnement**

Eberspaecher Climate Control  
Systems GmbH & Co. KG

Eberspaecherstrasse 24, 73730  
Esslingen, Germany

Fréquence de fonctionnement : s.o.

Puissance maximale : s.o.

**Transmetteur de télécommande du  
chauffage de stationnement**

Eberspaecher Climate Control  
Systems GmbH & Co. KG

Eberspaecherstrasse 24, 73730  
Esslingen, Germany

Fréquence de fonctionnement :  
434,6 MHz

Puissance maximale : 10 dBm

**Récepteur de la télécommande radio**

Robert Bosch GmbH

Robert Bosch Platz 1, 70839 Gerlin-  
gen, Germany

Fréquence de fonctionnement :  
433,92 MHz

Puissance maximale : s.o.

**Capteurs de pression des pneus**

Schrader Electronics Ltd.

11 Technology Park, Belfast Road,  
Antrim BT41 1QS, Northern Ireland,  
United Kingdom

Fréquence de fonctionnement :  
433,92 MHz

Puissance maximale : 10 dBm



Wir lieben Autos.

### Konformitätserklärung

nach EG Richtlinie 2006/42/EG

Hiermit erklären wir, dass das Produkt:

**Produktbezeichnung:** Wagenheber

**Typ/GM-Teilenummern:** 13331922

den Bestimmungen der Richtlinie 2006/42/EG entspricht.

Angewendete technische Normen:

GM9727  
GM 14337  
GM95127  
GMW1505  
ISO TS 16949  
Jacking  
Standard Equipment Jack - Hardware Trets  
Vehicle Integrity-Hoisting and Service Station Jacking  
Standard Equipment Jack and Spare Tire, Vehicle Test  
Qualitätsmanagementsystem

Der Unterzeichner ist Bevollmächtigter für die Zusammenstellung der technischen Unterlagen.

Rüsselsheim, 31. Januar 2014



Hans-Peter Metzger  
Engineering Group Manager Chassis & Structure  
Adam Opel AG

Adam Opel AG  
4442 Rüsselsheim  
T 041 421 331 3811 421 7 88 00  
www.opel.de

Vertraut:  
Michael Meixner (Vertragsrecht),  
Michael Lohschulte, Dr. Thomas Schäfer,  
Peter Thum, Susanne Weidner, Julian Wilken

Außendienst:  
Dieter L. Grogg (Vertragsrecht)

Sitz der Gesellschaft: Rüsselsheim  
Anlagenstraße 11, 44149 Rüsselsheim, 4939 85158  
Internetadresse der Firma:

**Traduction de la Déclaration de conformité originale**

Déclaration de conformité correspondant à la directive CE 2006/42/EC

Nous déclarons que le produit :

Désignation du produit : Cric

Type/référence GM : 13331922

est conforme aux provisions de la directive 2006/42/EC.

Normes techniques appliquées :

GMN9737 : levage

GM 14337 : cric d'équipement standard - tests matériels

GMN5127 : intégrité du véhicule - montage sur cric pour levage et station-service

GMW15005 : cric et roue de secours en équipement standard, test de véhicule

ISO TS 16949 : systèmes de gestion de la qualité

Le signataire est autorisé à compiler la documentation technique.

Rüsselsheim, 31 janvier 2014

signé par

Hans-Peter Metzger

Responsable du groupe ingénierie, châssis et structure

Adam Opel AG

D-65423 Rüsselsheim

**REACH**

Registration, Evaluation, Authorisation and Restriction of Chemicals (REACH) est un règlement de l'Union européenne adopté pour améliorer la protection de la santé humaine et de l'environnement contre les risques liés aux substances chimiques. Visiter le site [www.opel.com/reach](http://www.opel.com/reach) pour de plus amples renseignements et pour accéder aux informations communiquées en application de l'article 33.

**Réparation des dégâts d'une collision****Épaisseur de peinture**

Selon les techniques de production, l'épaisseur de la peinture peut varier entre 50 et 400 µm.

Par conséquent, une épaisseur de peinture différente n'est pas un indicateur de réparation des dégâts d'une collision.

**Reconnaissance de logiciel**

Certains composants OnStar incluent le logiciel libcurl et le logiciel unzip ainsi que d'autres logiciels tiers. Ci-dessous figurent les avis et licences connexes aux logiciels libcurl et unzip ainsi qu'aux logiciels tiers ; veuillez consulter le site <http://www.lg.com/global/support/opensource/index>.

Veuillez trouver le texte traduit sous le texte d'origine.

**libcurl**

Copyright and permission notice

Copyright (c) 1996 - 2010, Daniel Stenberg, <daniel@haxx.se>.

All rights reserved.

Permission to use, copy, modify, and distribute this software for any purpose with or without fee is hereby granted, provided that the above copyright notice and this permission notice appear in all copies.

The software is provided "as is", without warranty of any kind, express or implied, including but not limited to the warranties of merchantability, fitness for a particular purpose and noninfringement of third party rights. In no event shall the authors or copyright holders be liable for any claim, damages or other liability, whether in an action of contract, tort or otherwise, arising from, out of or in connection with the software or the use or other dealings in the software.

Except as contained in this notice, the name of a copyright holder shall not be used in advertising or otherwise to promote the sale, use or other dealings in this Software without prior written authorization of the copyright holder.

## unzip

This is version 2005-Feb-10 of the Info-ZIP copyright and license. The definitive version of this document should be available at <ftp://ftp.info-zip.org/pub/infozip/license.html> indefinitely.

Copyright (c) 1990-2005 Info-ZIP. All rights reserved.

For the purposes of this copyright and license, "Info-ZIP" is defined as the following set of individuals:

Mark Adler, John Bush, Karl Davis, Harald Denker, Jean-Michel Dubois, Jean-loup Gailly, Hunter Goatley, Ed Gordon, Ian Gorman, Chris Herborth, Dirk Haase, Greg Hartwig, Robert Heath, Jonathan Hudson, Paul Kienitz, David Kirschbaum, Johnny Lee, Onno van der Linden, Igor Mandrichenko, Steve P. Miller, Sergio Monesi, Keith Owens, George Petrov, Greg Roelofs, Kai Uwe Rommel, Steve Salisbury, Dave Smith, Steven M. Schweda, Christian Spieler, Cosmin Truta, Antoine Verheijen, Paul von Behren, Rich Wales, Mike White.

This software is provided "as is," without warranty of any kind, express or implied. In no event shall Info-ZIP or its contributors be held liable for any direct, indirect, incidental, special or consequential damages arising out of the use of or inability to use this software.

Permission is granted to anyone to use this software for any purpose, including commercial applications, and to alter it and redistribute it freely, subject to the following restrictions:

1. Redistributions of source code must retain the above copyright notice, definition, disclaimer, and this list of conditions.
2. Redistributions in binary form (compiled executables) must reproduce the above copyright notice, definition, disclaimer, and this list of conditions in documentation and/or other materials provided with the distribution. The sole exception to this condition is redistribution of a standard UnZipSFX binary (including SFXWiz) as part of a self-extracting archive; that is permitted

without inclusion of this license, as long as the normal SFX banner has not been removed from the binary or disabled.

3. Altered versions—including, but not limited to, ports to new operating systems, existing ports with new graphical interfaces, and dynamic, shared, or static library versions—must be plainly marked as such and must not be misrepresented as being the original source. Such altered versions also must not be misrepresented as being Info-ZIP releases—including, but not limited to, labeling of the altered versions with the names “Info-ZIP” (or any variation thereof, including, but not limited to, different capitalizations), “Pocket UnZip,” “WiZ” or “MacZip” without the explicit permission of Info-ZIP. Such altered versions are further prohibited from misrepresentative use of the Zip-Bugs or Info-ZIP e-mail addresses or of the Info-ZIP URL(s).
4. Info-ZIP retains the right to use the names “Info-ZIP,” “Zip,” “UnZip,” “UnZipSFX,” “WiZ,”

“Pocket UnZip,” “Pocket Zip,” and “MacZip” for its own source and binary releases.

### libcurl

Notification de droits d'auteur et d'autorisation

Droit d'auteur (c) 1996 - 2010, Daniel Stenberg, <daniel@haxx.se>.

All rights reserved.

L'autorisation d'utiliser, copier, modifier et distribuer ce logiciel pour n'importe quel but, avec ou sans frais est accordée, à condition que l'avis de droit d'auteur et cet avis d'autorisation apparaissent dans toutes les copies.

Le logiciel est fourni « en l'état », sans garantie d'aucune sorte, expresse ou implicite, y compris, mais sans limitation, les garanties de qualité marchande, d'adéquation à un usage particulier et de non-violation des droits de tierces parties. En aucun cas les auteurs ou les détenteurs des droits d'auteur ne seront tenus responsables des plaintes, dommages ou responsabilités, qu'il s'agisse

d'actions civiles, pénales ou autres, découlant de ou liées à ce logiciel ou de toute utilisation liée à ce logiciel.

Le nom d'un titulaire du droit d'auteur, mis à part s'il est fourni dans cet avis, ne doit pas être utilisé dans la publicité ou de toute autre manière, destinée à promouvoir la vente, l'utilisation ou d'autres transactions de ce logiciel sans autorisation écrite préalable du détenteur du droit d'auteur.

### unzip

C'est la version 2005-Feb-10 du droit d'auteur et de la licence Info-ZIP. La version définitive de ce document devrait être indéfiniment disponible sur <ftp://ftp.info-zip.org/pub/infozip/license.html>.

Droit d'auteur (c) 1990-2005 Info-ZIP. Tous droits réservés.

Pour cette déclaration de droits d'auteur et cette licence, « Info-ZIP » est défini comme étant l'ensemble de personnes suivantes :

Mark Adler, John Bush, Karl Davis, Harald Denker, Jean-Michel Dubois, Jean-loup Gailly, Hunter Goatley, Ed Gordon, Ian Gorman, Chris Herborth,

Dirk Haase, Greg Hartwig, Robert Heath, Jonathan Hudson, Paul Kienitz, David Kirschbaum, Johnny Lee, Onno van der Linden, Igor Mandrichenko, Steve P. Miller, Sergio Monesi, Keith Owens, George Petrov, Greg Roelofs, Kai Uwe Rommel, Steve Salisbury, Dave Smith, Steven M. Schweda, Christian Spieler, Cosmin Truta, Antoine Verheijen, Paul von Behren, Rich Wales, Mike Whit.

Ce logiciel est fourni « en l'état », sans garantie d'aucune sorte, expresse ou implicite. En aucun cas, Info-Zip ou ses contributeurs ne seront tenus responsables de tout dommage, direct, indirect, spécial ou conséquent en relation avec l'utilisation ou l'inaptitude à utiliser ce logiciel.

L'autorisation est accordée à toute personne d'utiliser ce logiciel pour n'importe quel but, y compris les applications commerciales, et de le modifier et de le redistribuer librement, sous réserve des restrictions suivantes :

1. Les redistributions du code de source doivent conserver l'avis de droit d'auteur, la définition, l'avis de non-responsabilité indiqués ci-dessus, et cette liste de conditions.
2. Les redistributions sous forme binaire (exécutables compilés) doivent reproduire l'avis de droit d'auteur, la définition, l'avis de non-responsabilité indiqués ci-dessus, et cette liste de conditions dans la documentation et/ou d'autres matériaux fournis avec la distribution. La seule exception à cette condition est la redistribution d'un binaire standard UnZipSFX (y compris SFXWiz) dans le cadre d'une archive auto-extractible ; ceci est permis sans l'inclusion de cette licence, tant que la bannière normale SFX n'a pas été retirée du binaire ou désactivée.
3. Les versions modifiées, y compris, mais sans s'y limiter, aux ports sur de nouveaux systèmes d'exploitation, aux ports existants avec de nouvelles interfaces graphiques, et versions de bibliothèques dynamiques, partagées

ou statiques, doivent être clairement marquées comme telles et ne doivent pas être incorrectement représentées comme étant la source d'origine. De telles versions modifiées ne doivent également pas être présentées comme étant des versions d'Info-ZIP - y compris, mais sans s'y limiter, à l'étiquetage des versions modifiées avec les noms « Info-ZIP » (ou toute variation de celle-ci, y compris, mais sans s'y limiter, à différentes capitalisations), « Pocket UnZip », « WiZ » ou « MacZip » sans la permission explicite d'Info-ZIP. Ces versions modifiées sont en outre interdites de représenter incorrectement l'utilisation des adresses électroniques de Zip-Bugs ou d'Info-ZIP ou de(s) URL d'Info-ZIP.

4. Info-ZIP conserver le droit d'utiliser les noms « Info-ZIP », « Zip », « UnZip », « UnZipSFX », « WiZ », « Pocket UnZip », « Pocket Zip », et « MacZip » pour ces propres versions de source et binaires.

## Marques commerciales déposées

### Apple Inc.

Apple CarPlay™ est une marque commerciale d'Apple Inc.

App Store® et iTunes Store® sont des marques déposées d'Apple inc.

iPhone®, iPod®, iPod touch®, iPod nano®, iPad® et Siri® sont des marques déposées d'Apple inc.

### Bluetooth SIG, Inc.

Bluetooth® est une marque commerciale déposée de Bluetooth SIG, Inc.

### DivX, LLC

DivX® et DivX Certified® sont des marques déposées de DivX, LLC.

### EnGIS Technologies, Inc.

BringGo® est une marque commerciale déposée d'EnGIS Technologies, Inc.

### Google Inc.

Android™ et Google Play™ Store sont des marques déposées de Google Inc.

### Stitcher inc.

Stitcher™ est une marque déposée de Stitcher, inc.

### Verband der Automobilindustrie e.V.

AdBlue® est une marque commerciale déposée de VDA.

## Enregistrement des données du véhicule et vie privée

### Enregistrements des données d'événements

#### Modules de stockage de données dans le véhicule

Le véhicule est doté d'un grand nombre de composants électroniques contenant des modules de stockage de données qui mémorisent de manière temporaire ou permanente des données techniques concernant l'état du véhicule, les événements et les erreurs. En général, ces informations techniques permettent de documenter l'état des pièces, modules, systèmes ou l'environnement :

- Conditions de fonctionnement de composants de système (par ex. niveaux de remplissage).

- Messages d'état du véhicule et de ses composants uniques (par ex. nombre de tours de roue/ vitesse de rotation, ralentissement, accélération latérale).
- Dysfonctionnement et défauts dans des composants de système importants.
- La réaction du véhicule dans des conditions particulières de conduite (par ex. déploiement d'un airbag, activation du système de régulation de stabilité).
- Conditions environnementales (par ex. température).

Ces données sont uniquement des données techniques et faciliteront l'identification et la correction des erreurs ainsi que l'optimisation des fonctions du véhicule.

Les profils de déplacement indiquant les itinéraires parcourus ne peuvent pas être créés avec ces données.

Si des services sont utilisés (par ex. travaux de réparation, procédures de services, cas de garantie, assurance qualité), les employés du réseau

d'entretien (y compris le fabricant) peuvent, en utilisant des appareils de diagnostic spéciaux, lire ces informations techniques à partir de modules de stockage de données d'événement et d'erreur. Des informations supplémentaires peuvent vous être fournies dans ces ateliers, le cas échéant. Une fois qu'une erreur a été corrigée, les données sont effacées du module de stockage de données ou elles sont continuellement écrasées.

Il se peut que, pendant le fonctionnement normal du véhicule, certaines situations soient rencontrées où ces données techniques se rapportant à d'autres informations (rapport d'accident, dommages sur le véhicule, énoncés de témoin, etc.) peuvent être associées à une personne spécifique - éventuellement avec l'aide d'un expert.

Des fonctions supplémentaires, avec le consentement du client (par ex. location du véhicule en cas d'urgence) permettent la transmission de données particulières du véhicule.

## Identification de fréquence radio (RFID)

La technologie RFID est utilisée dans certains véhicules pour des fonctions telles que la surveillance de la pression des pneus et la sécurité du système d'allumage, ainsi que dans les connexions de dispositifs pratiques tels que les télécommandes radio de verrouillage/déverrouillage de portes et de démarrage à distance et les ouvre-porte de garage. La technologie RFID des véhicules Opel n'utilise ni n'enregistre de données personnelles et n'est pas reliée à d'autres systèmes Opel contenant des données personnelles.

## Index alphabétique

<b>A</b>	
Accès facile.....	39
Accessoires et modifications du véhicule .....	209
Actionner la pédale.....	98
Affichage d'informations en couleur.....	108
Affichage de la transmission ....	154, 159
Affichage de service .....	91
Affichage graphique des informations.....	109
Affichages d'informations.....	103
Aide au démarrage en côte .....	164
Aide au stationnement .....	175
Aide au stationnement à ultrasons.....	175
Aide au stationnement par ultrasons .....	99
Airbags et rétracteurs de ceinture	97
Alarme antivol .....	27
Alerte d'angle mort latéral.....	187
Alerte de collision avant.....	172
Allume-cigares .....	86
Anneaux d'arrimage .....	73
Antiblocage de sécurité .....	163
Antiblocage de sécurité (ABS) ....	98
Antibrouillard .....	102
Appel de phares .....	125
Appuis-tête .....	36
Arrêt automatique.....	101
Assistance au freinage .....	164
Assistant de détection des panneaux routiers.....	102
Assistant pour les panneaux de signalisation.....	190
Attelage d'une remorque.....	202
Autostop.....	148
Avertissement de franchissement de ligne....	99, 194
Avertisseur sonore .....	14, 80
<b>B</b>	
Barre de remorquage.....	202
Batterie du véhicule .....	214
Blocage de démarrage.....	101
Blocage du démarrage .....	29
Boîte à fusibles du compartiment moteur .....	226
Boîte à fusibles du tableau de bord .....	228
Boîte à gants .....	58
Boîte automatique .....	154
Boîte de vitesses .....	16
Boîte manuelle .....	158
Boîte manuelle automatisée.....	159
Bouches d'aération.....	142
Bouches d'aération fixes .....	143
Bouches d'aération réglables ....	142
Bouton de sélection de carburant	89

<b>C</b>			
Cache-bagages .....	71	Charge au toit.....	76
Caméra arrière .....	188	Chargement inductif.....	85
Capacités .....	274	Chauffage .....	41
Capot .....	210	Chauffage de siège.....	41
Caractéristiques de conduite et conseils pour le remorquage ..	202	Chauffage et ventilation .....	134
Caractéristiques du véhicule.....	264	Clé, réglages mémorisés.....	23
Caractéristiques spécifiques du véhicule .....	3	Clés .....	21
Carburant.....	195	Clés, serrures.....	21
Carburant pour moteurs à		Clignotant .....	96
essence .....	195	Clignotants.....	87
Carburant pour moteurs diesel ..	196	Clignotants avant .....	221
Carburant pour utilisation au gaz		Clignotants de changement de direction et de file .....	128
liquéfié.....	197	Clignotants latéraux .....	223
Car Pass .....	22	Climatisation .....	15, 135
Catalyseur .....	154	Climatisation électronique .....	138
Ceinture de sécurité .....	8	Code.....	110
Ceinture de sécurité à trois points	42	Coffre .....	26, 69
Ceintures.....	41	Combiné d'instruments .....	87
Ceintures de sécurité .....	41	Commande automatique des feux .....	124
Cendriers .....	87	Commande d'éclairage du tableau de bord .....	130
Centre d'informations du		Commandes au volant .....	79
conducteur.....	103	Commutateur d'éclairage .....	123
Chaînes à neige .....	239	Compte-tours .....	88
Changement d'une roue .....	245	Compteur de vitesse .....	87
Changement de rapport.....	99	Compteur kilométrique .....	87
Changement de taille de pneus et de jantes .....	238	Compteur kilométrique journalier .	87
		Consommation de carburant - Émissions de CO <sub>2</sub> .....	201
		Contrôle du véhicule .....	146
		Contrôles du véhicule.....	210
		Coupure d'alimentation en décélération .....	148
		Coupure de courant .....	157
		Crevaison.....	245
		Cric de véhicule.....	230
		<b>D</b>	
		Danger, attention et avertissement	4
		Déclaration de conformité.....	277
		Défaillance .....	157, 162
		Démarrage du moteur .....	147, 159
		Démarrage et utilisation.....	146
		Démarrage par câbles auxiliaires .....	250
		Désactivation d'airbag .....	50, 97
		Désignations des pneus .....	231
		Déverrouillage du véhicule .....	6
		Dimensions du véhicule .....	273
		Direction assistée.....	99
		Dispositif antivol .....	27
		Dispositif d'attelage .....	204
		Données du moteur .....	267

**E**

Éclairage de changement de direction.....	126
Éclairage de plaque d'immatriculation .....	224
Éclairage du tableau de bord ...	225
Éclairage extérieur .....	12, 101, 123
Éclairage intérieur.....	130, 225
Éclairage pour entrer dans le véhicule .....	132
Éclairage pour quitter le véhicule	132
Electronic Stability Control.....	166
Electronic Stability Control désactivé.....	99
Electronic Stability Control et système antipatinage.....	99
Éléments de commande.....	79
Emplacements de montage d'un système de sécurité pour enfant	54
Emploi d'une remorque .....	203
En cas de panne.....	251
Enjoliveurs .....	239
Enregistrement des données du véhicule et vie privée.....	284
Enregistrements des données d'événements.....	284
Entretien extérieur .....	253
Entretien intérieur .....	256
Équipement électrique.....	225
Espaces de rangement.....	58

Essuie-glace / lave-glace avant ...	80
Essuie-glace / lave-glace de lunette arrière .....	82
Essuie-glaces et lave-glaces.....	14
Étiquette d'airbag.....	44
Exécution du travail .....	210

**F**

Faire le plein .....	198
Feu antibrouillard arrière ...	102, 129
Feux antibrouillard .....	220
Feux arrière .....	221
Feux de détresse.....	87, 128
Feux de jour .....	126
Feux de position.....	123
Feux de recul .....	129
Feux de route .....	102, 125
Feux de route automatiques	102, 126
Feux de stationnement .....	129
Filtre à particules.....	153
Filtre à particules (pour diesel) ..	100, 153
Filtre à pollens .....	143
Fluides et lubrifiants recommandés .....	259
Fonctionnement normal de la climatisation .....	143
Forme convexe .....	29
Frein à main.....	163, 164
Frein de stationnement .....	164

Freins .....	163, 214
Fusibles .....	225

**G**

Galerie de toit .....	75
Garnitures.....	256
Gaz d'échappement .....	152
GPL.....	89, 197, 264

**H**

Horloge .....	83
Huile moteur .....	211, 259, 264

**I**

Identification de fréquence radio (RFID).....	285
Identification du moteur.....	263
Indication de distance vers l'avant.....	174
Informations générales .....	202
Informations sur l'entretien .....	258
Informations sur le chargement ...	76
Introduction .....	3

**J**

Jantes et pneus .....	231
Jauge à carburant .....	89
Jauge de température de liquide de refroidissement du moteur .	91
Jauges et cadrans.....	87

- K**  
 Kit de réparation des pneus ..... 239
- L**  
 Lampes de lecture ..... 131  
 Lentilles de feu embuées ..... 129  
 Lève-vitres électriques ..... 32  
 Lève-vitres manuels ..... 32  
 Levier sélecteur ..... 155, 160  
 Limiteur de vitesse ..... 102, 170  
 Liquide de frein ..... 214  
 Liquide de frein/ d'embrayage... 259  
 Liquide de lave-glace ..... 213  
 Liquide de refroidissement du  
 moteur ..... 212  
 Liquide de refroidissement et  
 antigel ..... 259  
 Liquides et lubrifiants  
 recommandés ..... 264  
 Lunette arrière chauffante ..... 33
- M**  
 Marques commerciales  
 déposées ..... 284  
 Messages du véhicule ..... 110  
 Mode manuel ..... 156, 161  
 Mode ville ..... 167
- N**  
 Niveau bas de carburant ..... 101  
 Numéro d'identification du  
 véhicule ..... 262
- O**  
 OnStar ..... 117  
 Outillage ..... 230  
 Outillage de bord ..... 230
- P**  
 Pare-brise ..... 31  
 Pare-brise chauffant ..... 33  
 Pare-soleil ..... 34  
 Performances ..... 269  
 Personnalisation du véhicule .... 114  
 Phares ..... 123  
 Phares antibrouillard ..... 128  
 Phares au xénon ..... 219  
 Phares halogènes ..... 217  
 Phares pour conduite à  
 l'étranger ..... 125  
 Plaquette d'identification ..... 263  
 Pneus d'hiver ..... 231  
 Poids du véhicule ..... 271  
 Porte-gobelets ..... 58  
 Porte ouverte ..... 102  
 Portes ..... 26  
 Porte-vélos ..... 60  
 Position de siège ..... 37  
 Position nuit automatique ..... 31
- Position nuit manuelle ..... 31  
 Positions de la serrure de  
 contact ..... 146  
 Préchauffage ..... 100  
 Premiers secours ..... 74  
 Prendre la route ..... 17  
 Pression d'huile moteur ..... 100  
 Pression des pneus ..... 232  
 Pressions des pneus ..... 275  
 Prise d'air ..... 143  
 Prises de courant ..... 85  
 Prochain entretien du véhicule .... 98  
 Profondeur de sculptures ..... 238  
 Programme de stabilité de la  
 remorque ..... 207  
 Programmes de conduite  
 électronique ..... 156  
 Programmes de conduite  
 électroniques ..... 162  
 Prolongation de l'alimentation... 147  
 Protection contre la décharge de  
 la batterie ..... 133  
 Puissance réduite du moteur ..... 101  
 Purge du système  
 d'alimentation en gazole  
 (diesel) ..... 216
- R**  
 Rabattement ..... 30  
 Rabattement du siège ..... 39

Rangement.....	58
Rangement à l'avant.....	59
Rappel de ceinture de sécurité ...	96
REACH.....	280
Recommandations pour la conduite.....	146
Reconnaissance de logiciel.....	280
Recouvrement des rangements dans le plancher arrière .....	72
Réglage de la portée des phares	125
Réglage des appuis-tête .....	8
Réglage de siège .....	38
Réglage des rétroviseurs .....	8
Réglage des sièges .....	7
Réglage du volant .....	9, 79
Réglage électrique .....	29
Réglages mémorisés.....	23
Régulateur de vitesse .....	102, 168
Remorquage.....	202, 251
Remorquage d'un autre véhicule	252
Remorquage du véhicule .....	251
Remplacement des ampoules ...	217
Remplacement des balais d'essuie-glace .....	216
Réparation des dégâts d'une collision.....	280
Reprise des véhicules hors d'usage .....	210
Rétroviseur intérieur.....	31
Rétroviseurs chauffés .....	30

Rétroviseurs extérieurs.....	29
Rodage d'un véhicule neuf .....	146
Roue de secours .....	248

## S

Sécurité du véhicule.....	27
Sécurité enfants .....	26
Service .....	143
Sièges avant.....	37
Signaux sonores .....	112
Soin à la carrosserie.....	253
Stationnement .....	19, 151
Stockage du véhicule.....	209
Symboles .....	4
Système antipatinage .....	165
Système antipatinage désactivé.	100
Système d'airbag .....	44
Système d'airbag frontal .....	48
Système d'airbag latéral .....	49
Système d'airbag rideau .....	49
Système d'arrêt-démarrage.....	148
Système d'éclairage au Xénon...	126
Système de charge .....	97
Système de freinage et d'embrayage .....	98
Système de surveillance de la pression des pneus.....	100, 233
Système de transport arrière.....	60
Système Flex-Fix.....	60

Systèmes d'assistance au conducteur.....	168
Systèmes de climatisation.....	134
Systèmes de contrôle de conduite.....	165
Systèmes de détection d'objets..	175
Systèmes de sécurité pour enfant	51

## T

Télécommande radio .....	22
Témoin de dysfonctionnement ...	98
Témoins.....	92
Température extérieure .....	82
Tension de pile .....	113
Toit.....	34
Toit ouvrant .....	34
Triangle de présignalisation .....	74
Troisième feu stop .....	224
Trousse de secours .....	74

## U

Utilisation de ce manuel .....	3
--------------------------------	---

## V

Véhicule détecté à l'avant.....	102
Ventilation.....	134
Verrouillage automatique .....	25
Verrouillage central .....	23
Vide-poches.....	58
Vide-poches sous le siège .....	60
Vitres.....	31

---

Volant chauffé .....	80
Vue d'ensemble du tableau de bord .....	10



[www.opel.com](http://www.opel.com)

Copyright by ADAM OPEL GmbH, Rüsselsheim, Germany.

Les données mentionnées dans cette publication correspondent à la situation indiquée. Adam Opel GmbH se réserve le droit d'apporter des modifications techniques, de l'équipement et de la forme du véhicule par rapport aux indications reprises dans cette publication ainsi que des modifications de cette publication proprement dite.

Situation : août 2017, ADAM OPEL GmbH, Rüsselsheim.

Imprimé sur papier blanchi sans chlore.

**ID-OCREOLSE1708-fr**

