

OPEL GRANDLAND

Manuel d'utilisation

GRANDLAND



OPEL

Sommaire

Introduction	2
Clés, portes et vitres	6
Sièges, systèmes de sécurité	31
Rangement	54
Instruments et commandes	64
Éclairage	101
Infotainment System	112
Climatisation	172
Conduite et utilisation	183
Soins du véhicule	280
Service et maintenance	322
Caractéristiques techniques	325
Informations au client	337
Index alphabétique	347

Introduction

Carburants	Désignation	<input type="text"/>		
Huile moteur	Qualité	<input type="text"/>		
	Viscosité	<input type="text"/>		
Pression de gonflage des pneus	Monte		avant	arrière
	Pneus été	<input type="text"/>	<input type="text"/>	<input type="text"/>
	Pneus d'hiver	<input type="text"/>	<input type="text"/>	<input type="text"/>
Poids	Poids total autorisé	<input type="text"/>		
	- Poids à vide du modèle de base	<input type="text"/>		
	= Chargement	<input type="text"/>		

Caractéristiques spécifiques du véhicule

Veillez inscrire les données de votre véhicule à la page précédente afin de les garder facilement accessibles.

Veillez vous reporter aux sections « Service et maintenance » et « Caractéristiques techniques » ainsi qu'à la plaquette d'identification du véhicule et aux documents nationaux d'immatriculation.

Introduction

Votre véhicule associe technologie avancée, sécurité, écologie et économie.

Le présent Manuel d'utilisation contient toutes les informations qui vous seront nécessaires pour conduire votre véhicule efficacement et en toute sécurité.

Certaines fonctions ne sont opérationnelles que lorsque le contact est mis, lorsque le moteur thermique est en marche ou lorsque le moteur électrique est prêt.

Informez les occupants du véhicule des risques éventuels d'accident et de blessure dus à une mauvaise utilisation.

Vous devez toujours vous plier aux lois et réglementations en vigueur dans le pays dans lequel vous vous trouvez. Ces lois peuvent différer des informations contenues dans ce Manuel d'utilisation.

L'ignorance de la description donnée dans ce manuel peut affecter votre garantie.

Quand il est indiqué de prendre contact avec un atelier, nous vous recommandons de chercher un Réparateur Agréé Opel.

Les Réparateurs Agréés Opel offrent un service de première qualité à des prix raisonnables. Le personnel expérimenté formé par Opel travaille selon les prescriptions spécifiques d'Opel.

La documentation destinée au client doit toujours être conservée à portée de main, dans le véhicule.

Utilisation de ce manuel

- Le présent manuel décrit toutes les options et fonctions disponibles pour ce modèle. **Certaines descriptions, notamment celles des fonctions de menu et d'affichage, peuvent ne pas s'appliquer à votre véhicule en raison des variantes de modèle, de spécifications propres à votre pays, à des accessoires ou des équipements spéciaux.**
- Le sommaire situé au début de ce manuel et à chaque chapitre indique où se trouvent les informations.
- L'index vous permet de rechercher des informations spécifiques.
- Le présent Manuel d'utilisation montre des véhicules avec direction à gauche. L'utilisation de véhicules avec direction à droite est similaire.

- Le manuel d'utilisation utilise l'appellation du moteur. Les désignations de vente et le code technique correspondants se trouvent dans le chapitre « Caractéristiques techniques ».
- Les indications de direction, telles que à gauche, à droite ou vers l'avant et vers l'arrière, sont toujours données par rapport au sens de la marche.
- Les affichages peuvent ne pas prendre en charge une langue spécifique.
- Les messages affichés et l'étiquetage intérieur sont écrits en caractères **gras**.

Types de propulsion

Véhicule à moteur à combustion interne (ICE : internal combustion engine)

Un véhicule ICE est propulsé par un moteur à combustion interne - diesel ou essence - uniquement.

Véhicule électrique hybride léger (MHEV : mild hybrid electric vehicle)

Un MHEV est propulsé par un moteur à combustion interne avec l'appui d'un moteur électrique. La conduite propulsée par le moteur électrique seulement est également possible.

La batterie 48 V est principalement chargée par le frein moteur.

Véhicule électrique hybride enfichable (PHEV : plug-in hybrid electric vehicle)

Un PHEV est propulsé par un moteur à combustion interne et un ou deux moteurs électriques. Le moteur à combustion interne et le moteur électrique fonctionnent ensemble ou en alternance selon les conditions de conduite et le style de conduite.

La batterie haute tension est chargée à l'aide d'un câble de charge et en plus par le frein moteur.

Danger, attention et avertissement

Danger

Les paragraphes accompagnés de la mention ** Danger** fournissent des informations concernant un risque de blessure mortelle. Ignorer ces informations peut entraîner un danger de mort.

Attention

Les paragraphes accompagnés de la mention ** Attention** fournissent des informations concernant un risque d'accident ou de blessure. Ignorer ces informations peut entraîner des blessures.

Avertissement

Les paragraphes accompagnés de la mention **Avertissement** fournissent des informations concernant un risque de dégradation du

véhicule. Ignorer cette information peut entraîner une dégradation du véhicule.

Symboles

Les références à une page sont marquées d'un symbole ↪. ↪ signifie « voir page ».

Les références des pages et les entrées d'index se rapportent aux titres des rubriques donnés dans la table des matières.

Bonne route !

Votre équipe Opel

Clés, portes et vitres

Clés, serrures	6
Clés	6
Télécommande radio	7
Système à clé électronique	9
Verrouillage central	10
Verrouillage automatique	14
Sécurité enfants	15
Portes	16
Coffre	16
Sécurité du véhicule	21
Dispositif antivol	21
Alarme antivol	22
Blocage du démarrage	24
Rétroviseurs extérieurs	24
Forme convexe	24
Réglage électrique	24
Rabattement	25
Rétroviseurs chauffés	25
Rétroviseur intérieur	26
Rétroviseurs intérieurs	26
Position nuit manuelle	26
Position nuit automatique	27
Vitres	27
Pare-brise	27

Lève-vitres électriques	28
Lunette arrière chauffante	30
Pare-brise chauffant	30
Pare-soleil	30
Stores	30

Clés, serrures

Clés

Clé avec panneton rabattable

Danger

Ne jamais retirer la clé du contacteur d'allumage en roulant, car ceci provoquerait, selon la version, un blocage de la direction.

Avertissement

Ne pas fixer d'éléments lourds ou volumineux à la clé de contact.



Appuyer sur le bouton pour l'ouvrir.
Pour replier la clé, appuyer d'abord
sur le bouton.

Clé électronique avec accès et démarrage sans clé



Pousser le loquet pour extraire la clé
intégrée.

Clés de rechange

Le numéro de clé est mentionné sur
une étiquette détachable.

Le numéro de clé doit être communi-
qué lors de la commande des clés de
rechange car il s'agit d'un composant
du système de blocage du démar-
rage.

Serrures ⇨ 318.

Verrouillage centralisé ⇨ 10.

Démarrage du moteur ⇨ 187.

Télécommande radio ⇨ 7.

Clé électronique ⇨ 9.

Le numéro de code de l'adaptateur
pour écrous de blocage de roue est
précisé sur une carte. Il doit être
mentionné lors de toute commande
d'un adaptateur de rechange.

Changement de roue ⇨ 308.

Télécommande radio



: déverrouille le véhicule



: verrouille le véhicule



: une pression prolongée
déverrouille et ouvre le hayon

Active les fonctions suivantes par l'utilisation des boutons de télécommande :

- verrouillage central ⇨ 10
- dispositif antivol ⇨ 21
- alarme antivol ⇨ 22
- déverrouillage et ouverture du hayon
- lève-vitres électriques ⇨ 28
- rabattement des rétroviseurs ⇨ 25

La commande à distance a une portée pouvant atteindre 100 m, mais pouvant être bien inférieure en raison d'influences extérieures. Les feux de détresse confirment l'activation.

Manipuler la télécommande avec précaution, la protéger de l'humidité et des températures élevées, éviter tout actionnement inutile.

Remplacement de la pile de la télécommande radio

Remplacer la pile dès que le système ne fonctionne plus correctement ou que la portée est réduite.



Les piles ne doivent pas être jetées avec les ordures ménagères. Elles doivent être recyclées via les centres de collecte appropriés.



1. Extraire le couvercle au dos du boîtier de commande à distance.
2. Extraire la pile déchargée de son emplacement.

3. Remplacer la pile par une pile du même type. Veiller à la position lors de la pose.
4. Clipser en place le couvercle au dos du boîtier.

Défaillance

Si un actionnement du verrouillage central n'est pas possible à l'aide de la télécommande radio, cela peut être dû à l'une des causes suivantes :

- Défaillance de la télécommande radio.
- La clé électronique se trouve en dehors de la zone de réception.
- La tension de la pile est trop basse.
- Surcharge du verrouillage central suite à des manœuvres trop fréquentes, ce qui interrompt l'alimentation électrique pendant quelques instants.
- Recouvrement des ondes radio par des installations radioélectriques externes plus puissantes.

Déverrouillage manuel ⇨ 10.

Système à clé électronique

⚠ Attention

La clé électronique peut affecter un stimulateur cardiaque.

Garder la clé électronique éloignée de la poitrine.



Permet une utilisation sans la clé des fonctions suivantes :

- verrouillage central ↪ 10
- hayon motorisé ↪ 16
- mise en fonction de l'allumage et démarrage du moteur ↪ 187

Il suffit que le conducteur porte la clé électronique sur lui.

En outre, la clé électronique inclut la fonction de télécommande radio ↪ 7.

Manipuler la télécommande avec précaution, la protéger de l'humidité et des températures élevées, éviter tout actionnement inutile.

Remarque

Pour économiser l'énergie de la batterie, les fonctions sans clé sont mises en veille après 21 jours d'inutilisation. Pour réactiver les fonctions, appuyer sur un bouton de la clé électronique.

Remplacement de la pile de la clé électronique

Remplacer la pile dès que le système ne fonctionne plus correctement ou que la portée est réduite. Le besoin de remplacement de la pile est signalé par un message dans le Centre d'informations du conducteur (DIC) ↪ 95.



Les piles ne doivent pas être jetées avec les ordures ménagères. Elles doivent être recyclées via les centres de collecte appropriés.



1. Enlever le cache.
2. Extraire la pile déchargée de son emplacement.

3. Remplacer la pile par une pile du même type. Veiller à la position lors de la repose.
4. Agraffer le couvercle en place.

Défaillance

S'il n'est pas possible d'actionner le verrouillage central ou de démarrer le moteur, cela peut être dû aux causes suivantes :

- Défaillance de la clé électronique.
- La clé électronique se trouve en dehors de la zone de réception.
- La tension de la pile est trop basse.
- Surcharge du verrouillage central suite à des manœuvres trop fréquentes, ce qui interrompt l'alimentation électrique pendant quelques instants.
- Recouvrement des ondes radio par des installations radioélectriques externes plus puissantes.

La solution à la défaillance consiste à modifier la position de la clé électronique.

Déverrouillage manuel ⇨ 10.

Verrouillage central

Il déverrouille et verrouille les portes, le coffre et la trappe à carburant.

La porte correspondante est déverrouillée et s'ouvre en tirant la poignée intérieure de la porte.

Remarque

En cas d'accident avec déploiement d'airbags ou déclenchement des rétracteurs, le véhicule est automatiquement déverrouillé.

Remarque

Peu de temps après le déverrouillage avec la commande à distance ou la clé électronique, les portes sont verrouillées automatiquement si aucune d'entre elles n'a été ouverte. Une condition préalable est que le réglage soit activé dans l'affichage d'informations ⇨ 92.

Lorsque seule la fonction de la porte du conducteur est activée dans les paramètres de personnalisation du véhicule, seule la porte du conducteur se déverrouille quand sa poignée

intérieure est tirée. Lorsque la fonction est désactivée, toutes les portes seront déverrouillées.

Quel que soit le paramètre de personnalisation du véhicule, toutes les portes seront déverrouillées lorsque la poignée intérieure d'une autre porte que celle du conducteur est tirée.

Personnalisation du véhicule ⇨ 97.



Fonctionnement de la télécommande

Déverrouillage



Appuyer sur .

Le mode déverrouillage peut être réglé dans l'affichage d'informations. Deux réglages peuvent être choisis :

- Toutes les portes, le coffre et la trappe de remplissage de carburant seront déverrouillés en appuyant une fois sur .
- Seules la porte avant gauche et la trappe de remplissage de carburant seront déverrouillées en appuyant une fois sur . Pour déverrouiller également toutes les portes et le coffre, appuyer deux fois sur .

Sélectionner le réglage adéquat dans l'affichage d'informations.

Affichage d'informations ⇨ 92.

Déverrouillage du hayon

Appuyer sur  et le maintenir enfoncé pendant quelques secondes pour déverrouiller uniquement le hayon.

Déverrouillage et ouverture du hayon ⇨ 16.

Verrouillage

Fermer les portes, le coffre et la trappe à carburant.



Appuyer sur .

Si le véhicule n'est pas bien fermé, le verrouillage central ne fonctionnera pas.

Le fonctionnement du verrouillage central est confirmé par les feux de détresse. Une condition préalable est que le réglage soit activé dans l'affichage d'informations ⇨ 92.

Fonctionnement du système à clé électronique



La clé électronique doit se trouver à l'extérieur du véhicule dans un rayon d'environ 1 m du côté de la porte concernée.

Déverrouillage

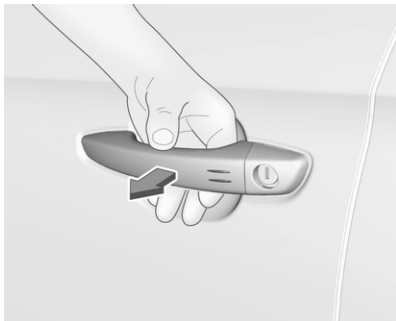

Passer la main derrière la poignée de porte d'une porte avant pour déverrouiller le véhicule ou appuyer sur le bouton du hayon.

Le mode déverrouillage peut être réglé dans l'affichage d'informations. Deux réglages peuvent être choisis :

- Seules la porte du conducteur et la trappe de remplissage de carburant seront déverrouillées lorsque vous passez la main derrière la poignée de la porte du conducteur.

- Toutes les portes, le coffre et la trappe de remplissage de carburant se déverrouillent en passant une main derrière la poignée de porte passager ou en appuyant sur le bouton du hayon.
- Seul le hayon est déverrouillé en appuyant sur le bouton du hayon.

Affichage d'informations ⇨ 92.

Verrouillage

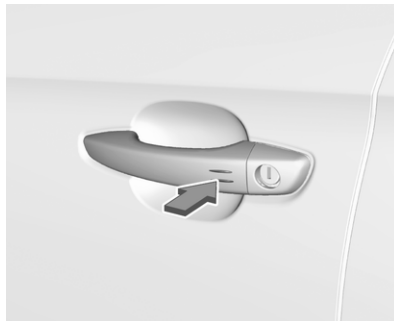

Appuyer sur le marquage des poignées de porte avant.

Tout le véhicule sera verrouillé.

Si le véhicule n'est pas fermé correctement, que la clé électronique reste dans le véhicule ou que le contact n'est pas coupé, le verrouillage n'est pas autorisé et un signal sonore retentit.

Maintenir la main derrière la poignée de porte ou maintenir la pression sur le bouton du hayon pour fermer les vitres.

Déverrouillage et ouverture du hayon

Le hayon peut être déverrouillé et ouvert sans les mains en appuyant sur le pavé tactile sous la moulure du hayon lorsque la clé électronique est dans la plage de portée. Les portes restent verrouillées.

Coffre ⇨ 16.

Utilisation avec les boutons de la clé électronique



Le verrouillage central peut également être actionné avec les boutons de la clé électronique.

Appuyer sur  pour déverrouiller.

Appuyer sur  pour verrouiller.

Appuyer plus longtemps sur  pour déverrouiller et ouvrir le hayon motorisé uniquement.

Utilisation de la télécommande  10.

Confirmation

Le fonctionnement du système de verrouillage centralisé est confirmé par les feux de détresse. Une condi-

tion préalable est que le réglage soit activé dans l'affichage d'informations  92.

Bouton de verrouillage central

Verrouille ou déverrouille toutes les portes, le coffre et la trappe à carburant depuis l'intérieur de l'habitacle.



Appuyer sur  pour verrouiller. La diode du bouton s'allume.

Appuyer à nouveau sur  pour déverrouiller. La diode du bouton s'éteint.

Utilisation avec la clé en cas de défaillance du verrouillage central

En cas de défaillance, par exemple si la batterie du véhicule ou la pile de la commande à distance / clé électronique est déchargée, la porte avant gauche peut être verrouillée ou déverrouillée avec la clé mécanique.

Déverrouillage manuel

Clé électronique : maintenir enfoncé le loquet pour extraire la clé intégrée.

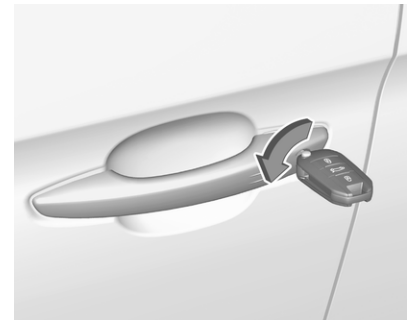

Déverrouiller manuellement la porte avant gauche en introduisant et en tournant la clé dans le barillet de la

serrure. Avec un système de verrouillage central fonctionnel, le véhicule sera déverrouillé.

Sans système de verrouillage central fonctionnel, les autres portes peuvent être ouvertes en tirant la poignée intérieure. Le coffre et la trappe de remplissage de carburant peuvent ne pas se déverrouiller.

Le dispositif antivol se désactive en mettant le contact.

Verrouillage manuel

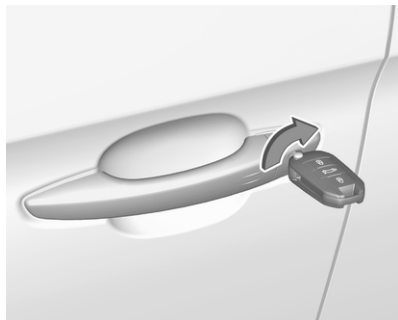

Verrouiller manuellement la porte avant gauche en introduisant et en tournant la clé dans le barillet de la

serrure. Avec un système de verrouillage central fonctionnel, le véhicule sera verrouillé.

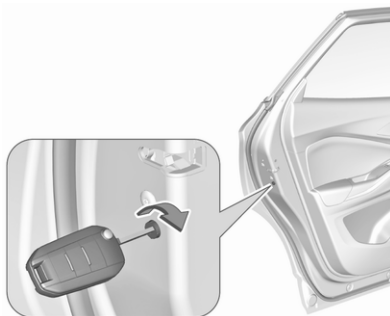

Pour verrouiller les autres portes, si le système de verrouillage central ne fonctionne pas :

- S'assurer que la sécurité enfants n'est pas activée.
- Retirer le couvercle noir en utilisant une clé et en tournant dans le sens horaire.
- Insérer la clé délicatement et se déplacer vers le côté intérieur de la porte sans tourner la clé.
- Extraire la clé et reposer l'obturateur noir.

La trappe de remplissage de carburant et le hayon ne sont probablement pas verrouillés.

Verrouillage automatique

Verrouillage automatique après démarrage

Ce système permet le verrouillage automatique des portes et du hayon dès que la vitesse du véhicule dépasse une certaine vitesse.

Si l'une des portes ou le hayon est ouvert(e), le verrouillage automatique centralisé ne fonctionne pas. Cette situation est signalée par le bruit du rebond des serrures, accompagné de l'illumination de  dans l'écran d'information du conducteur, d'un signal sonore et de l'affichage d'un message d'alerte.



Cette fonction peut être activée ou désactivée à tout moment. Contact mis, appuyer sur  jusqu'au signal audible et à l'affichage d'un message correspondant.

L'état du système reste mémorisé après avoir coupé le contact.

Reverrouillage automatique après déverrouillage

Cette fonction verrouille automatiquement toutes les portes, le coffre et la trappe à carburant peu de temps après le déverrouillage à l'aide de la télécommande, si aucune porte n'est ouverte.

Sécurité enfants

⚠ Attention

Utiliser les sécurités enfants quand les places arrière sont occupées par des enfants.

Sécurité enfants mécanique



Faire tourner la sécurité enfants rouge de porte arrière en position horizontale en utilisant une clé. La porte ne peut pas être ouverte depuis l'intérieur.

Pour désactiver, tourner la sécurité enfants en position verticale.

Sécurité enfants électrique



Système commandé à distance pour éviter l'ouverture des portes arrière au moyen des manettes intérieures de porte et l'utilisation des lève-vitres électriques arrière.

Mise en marche

Appuyer sur . Le témoin lumineux du bouton s'allume, avec un message de confirmation. Ce témoin lumineux reste allumé jusqu'à la désactivation de la sécurité enfants.

Désactivation

Appuyer à nouveau sur . Le témoin lumineux du bouton s'éteint, avec un message de confirmation.

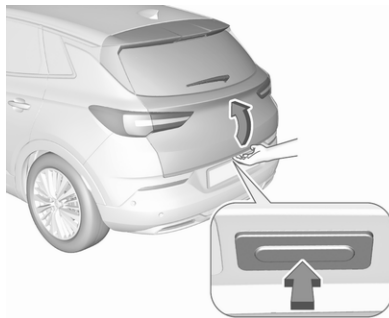
Portes**Coffre****Hayon****Ouverture**

Après le déverrouillage, presser le bouton du hayon et ouvrir le hayon.

Fermeture

Utiliser la poignée intérieure.

Ne pas appuyer sur le bouton du hayon lors de la fermeture du hayon, car ceci le déverrouillera à nouveau.

Verrouillage central  10.



Hayon motorisé

⚠ Attention

Manipuler le hayon motorisé avec prudence. Risque de blessure, en particulier pour les enfants.

Bien observer le hayon en mouvement lors des manœuvres. S'assurer que rien ne puisse être coincé au cours de la manœuvre et que personne ne se trouve dans la zone de déplacement.

Le hayon motorisé peut être commandé par :

- Une plus longue pression sur  de la clé électronique.
- Fonctionnement mains libres avec le capteur de mouvements sous le pare-chocs arrière.
- Le bouton du hayon et  dans le hayon ouvert.

Un signal sonore retentit quand le hayon motorisé est manœuvré.

Remarque

Si le véhicule est en cours de chargement, le hayon motorisé est désactivé.

Remarque

La manœuvre du hayon motorisé n'actionne pas le verrouillage central. Pour ouvrir le hayon avec le bouton de la clé électronique ou avec le bouton du hayon ou via l'opération mains libres, il n'est pas nécessaire de déverrouiller le véhicule. Pour cela, il faut que la clé électronique soit à l'extérieur de véhicule à environ 1 m du hayon.

Ne pas laisser la clé électronique dans le coffre.

Verrouiller le véhicule après l'avoir fermé s'il était déverrouillé auparavant.

Verrouillage central  10.

Fonctionnement avec la clé électronique



Appuyer plus longtemps sur  pour ouvrir ou fermer le hayon.

Fonctionnement mains libres



Pour ouvrir ou fermer le hayon, bouger le pied dans la zone centrale sous le pare-chocs arrière rapidement, d'avant en arrière. Ne pas laisser le pied sous le pare-chocs. La clé électronique doit se trouver à l'extérieur du véhicule dans un rayon d'environ 1 m du hayon. Lorsque le capteur détecte un mouvement du pied, le système actionne le hayon après un court instant.

Les feux de direction clignotent et un signal sonore retentit quand le hayon motorisé est manœuvré.

L'activation ou la désactivation du fonctionnement mains libres peut être configurée dans l'affichage d'informations.

Affichage d'informations ↗ 92.

⚠ Danger

Ne pas toucher de pièces sous le véhicule lors d'une opération mains libres. Les pièces brûlantes du moteur présentent un risque de blessures.

⚠ Attention

Pour éviter que le hayon électrique ne s'ouvre involontairement, par exemple lors d'activités à proximité du pare-chocs arrière, ne pas garder la clé électronique dans la zone de détection.

Verrouillage automatique après fonctionnement mains libres

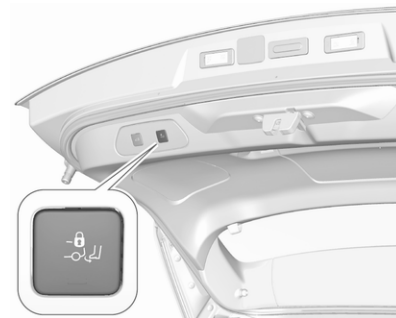

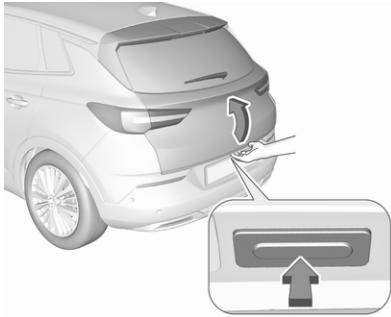

Appuyer sur le bouton  dans le hayon ouvert, l'ensemble du véhicule sera verrouillé après la fermeture mains libres du hayon.

Utilisation du bouton du hayon



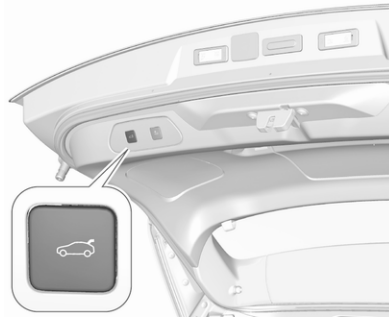

Pour ouvrir le hayon, presser le bouton du hayon jusqu'à ce que le hayon commence à se déplacer. Si le véhicule est verrouillé, la clé électronique doit se trouver à l'extérieur du véhicule dans un rayon d'environ 1 m du hayon.



Pour fermer, appuyer sur  dans le hayon ouvert jusqu'à ce que celui-ci commence à se déplacer.

Arrêt ou changement de sens du mouvement

Arrêt immédiat du mouvement du hayon :

- appuyer plus longtemps sur  de la clé électronique, ou
- appuyer sur le bouton du hayon, ou
- appuyer sur , sur le hayon ouvert

Une nouvelle pression sur l'un des commutateurs inverse le sens du mouvement.

Réglage de la réduction de hauteur d'ouverture

1. Ouvrir le hayon motorisé avec l'un des commutateurs de commande.
2. Arrêter le mouvement à la hauteur voulue en appuyant sur . Si nécessaire, déplacer manuellement le hayon arrêté à la position voulue.

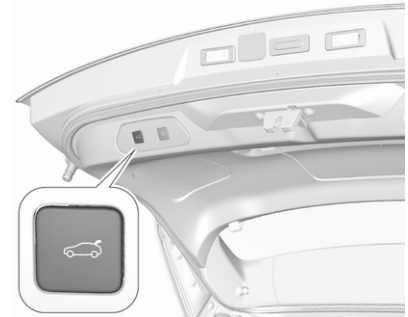

3. Appuyer sur le bouton  et le maintenir enfoncé à l'intérieur du hayon ouvert pendant plus de trois secondes.

Remarque

Le réglage de la hauteur de l'ouverture doit être programmé au niveau du sol.

Un signal sonore indique le nouveau réglage et les feux de direction clignotent. La hauteur réduite ne peut être réglée qu'à un angle d'ouverture supérieur à 30°.

Le hayon ne peut être maintenu ouvert qu'à un angle d'ouverture de plus de 30°.

Pour définir une nouvelle hauteur d'ouverture, répéter la procédure.

Fonction de protection

Si le hayon motorisé rencontre un obstacle pendant l'ouverture ou la fermeture, le sens du mouvement sera automatiquement inversé un bref instant. De multiples obstacles au cours d'un cycle désactiveront la fonction. Dans ce cas, fermer ou ouvrir le hayon manuellement.

Le hayon motorisé dispose de capteurs antipincement sur les bords latéraux. Si les capteurs détectent des obstacles entre le hayon et le châssis, le hayon va s'ouvrir jusqu'à ce qu'il soit à nouveau activé ou fermé manuellement.

La fonction de protection est confirmée par un signal sonore avertisseur.

Enlever tous les obstacles avant de reprendre la manœuvre motorisée normale.

Si le véhicule est équipé d'un dispositif d'attelage monté en usine et qu'une remorque ou une fiche est branchée à la prise, par exemple lorsqu'on utilise un porte-vélo, le hayon motorisé ne peut être actionné que manuellement. S'assurer qu'aucun obstacle n'est présent dans la zone de mouvement.

Surcharge

Si le hayon motorisé est actionné de manière répétée et rapide, la fonction est désactivée pendant un certain temps. Déplacer le hayon à la main jusqu'en position finale pour réinitialiser le système.

Initialisation du hayon motorisé

Si le hayon électrique ne peut pas être actionné automatiquement, par exemple après avoir débranché la batterie du véhicule, initialiser le hayon électrique comme suit :

1. Ouvrir le hayon manuellement.
2. Fermer le hayon manuellement.
3. Mettre le contact.

Solliciter l'assistance d'un atelier si le problème n'est pas résolu.

Remarques générales sur la manœuvre du hayon

Danger

Ne pas rouler avec le hayon ouvert ou entrouvert, par exemple lorsque vous transportez des objets encombrants, car des gaz d'échappement toxiques, invisibles et inodores, pourraient pénétrer dans le véhicule. Ceux-ci peuvent rendre inconscients et sont mortels.

Avertissement

Avant d'ouvrir le hayon, vérifier l'absence d'obstacles en hauteur, par exemple une porte de garage, pour éviter d'endommager le hayon. Toujours vérifier la zone de mouvement au-dessus et derrière le hayon.

Avertissement

N'installer aucun dispositif de portage sur le hayon.

Remarque

La manœuvre du hayon motorisé est désactivée si la tension de batterie est faible. Dans ce cas, il se peut que le hayon ne puisse même plus être manœuvré manuellement.

Remarque

Avec le hayon motorisé désactivé et toutes les portes déverrouillées, le hayon peut être actionné manuellement. Dans ce cas, la fermeture manuelle du hayon nécessite un effort nettement plus important.

Remarque

Le hayon peut ne pas s'ouvrir de lui-même lors de températures extérieures basses. Dans ce cas, il faut soulever le hayon manuellement jusqu'à sa position finale normale.

Sécurité du véhicule**Dispositif antivol****⚠ Attention**

Ne pas mettre le dispositif antivol en marche quand des personnes sont dans le véhicule ! Le déverrouillage de l'intérieur est impossible.

Le système condamne toutes les portes. Toutes les portes doivent être fermées pour pouvoir activer le système.

Un déverrouillage du véhicule désactive le dispositif antivol mécanique. Cela n'est pas possible avec le bouton de verrouillage central.

Activation



Appuyer deux fois sur le bouton  de la télécommande radio en cinq secondes.

Alarme antivol

L'alarme antivol est combinée avec le dispositif antivol.

Il surveille :

- portes, hayon et capot
- habitacle ainsi que le coffre
- inclinaison du véhicule, par exemple s'il est soulevé
- allumage

Activation

Toutes les portes, le coffre et le compartiment moteur doivent être fermés, et la clé électronique ne peut pas rester dans le véhicule.

- Commande à distance radio : activation 45 secondes après le verrouillage du véhicule en appuyant une fois sur .
- Système à clé électronique : activé 45 secondes après le verrouillage du véhicule en appuyant avec un doigt ou le pouce sur l'une des poignées de porte avant au niveau des marquages.

Si une porte, le hayon ou le capot n'est pas correctement fermé, le véhicule n'est pas verrouillé. Cependant, l'alarme antivol est auto-activée après 45 secondes.



Remarque

Toute modification de l'environnement intérieur du véhicule telle que usage de housses de siège et vitres ouvertes risque de perturber la fonction de surveillance de l'habitacle.

Activation sans surveillance de l'habitacle et de l'inclinaison du véhicule



Désactiver la surveillance de l'habitacle et de l'inclinaison du véhicule quand des animaux sont laissés dans le véhicule en raison de la grande quantité de signaux ultrasoniques ou de leurs mouvements déclenchant l'alarme. La désactiver également quand le véhicule est à bord d'un ferry ou d'un train.

1. Fermer le hayon, le capot, les vitres.
2. Couper le contact et appuyer sur  dans les dix secondes, jusqu'à ce que la LED s'allume dans le bouton .
3. Fermer les portes.
4. Activer l'alarme antivol.

Indication

La LED du bouton  clignote si le système antivol est activé. Les feux de détresse s'allument pendant quelques secondes.

Désactivation

Télécommande radio : Le déverrouillage du véhicule par pression de  désactive l'alarme antivol.

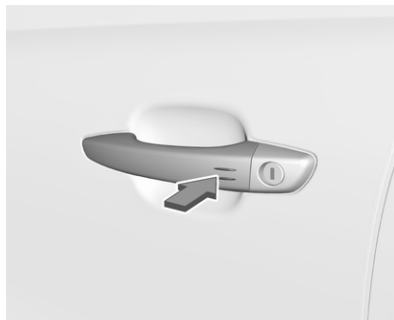

Système à clé électronique : Le déverrouillage du véhicule en appuyant sur l'une des poignées de porte avant aux marquages désactive le système antivol.

La clé électronique doit se trouver à l'extérieur du véhicule dans un rayon d'environ 1 m du côté de la porte concernée.

Le système n'est pas désactivé en déverrouillant la porte du conducteur avec la clé ou au moyen du bouton de verrouillage centralisé de l'habitacle.

Les feux de détresse clignotent pendant quelques secondes.

Alarme

Une fois déclenchée, la sirène de l'alarme retentit tandis que les feux de détresse clignotent. Le nombre et la durée des signaux d'alarme sont spécifiés par la législation.

Le système antivol peut être désactivé en appuyant sur , en appuyant sur l'une des poignées avant aux marquages en cas de système de clé électronique ou en mettant le contact.

Une alarme déclenchée, qui n'a pas été interrompue par le conducteur, sera signalée par la LED dans le bouton . La LED clignotera rapidement lors du prochain déverrouillage du véhicule avec la commande à distance radio.

Si la batterie a été rebranchée (après un travail d'entretien, par exemple), attendre dix minutes avant de faire redémarrer le moteur.

Défaillance

Si, en mettant le contact, la LED s'allume de manière permanente dans le bouton , demander l'aide d'un atelier.

Verrouillage du véhicule sans activation de l'antivol

Verrouiller le véhicule en verrouillant la porte conducteur au moyen de la clé intégrée.

Blocage du démarrage

Le système fait partie du contact d'allumage et vérifie si le véhicule peut être démarré avec la clé utilisée.

Le blocage du démarrage est automatiquement dès que la clé est enlevée de la serrure de contact d'allumage.

Remarque

Les étiquettes d'identification de fréquence radio (RFID) peuvent provoquer des interférences avec la clé. Ne les placez pas près de la clé en démarrant le véhicule.

Remarque

Le blocage du démarrage ne verrouille pas les portes. Toujours verrouiller le véhicule après l'avoir quitté ↪ 10.

Mettre l'alarme antivol sous tension ↪ 22.

Utilisation d'urgence de la clé électronique ↪ 185.

Rétroviseurs extérieurs

Forme convexe

La forme du miroir rend les objets d'apparence plus petite, ce qui rend plus difficile l'estimation des distances.

Alerte d'angle mort latéral ↪ 242.

Réglage électrique

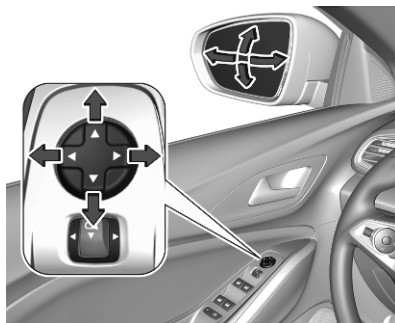

Sélectionner le rétroviseur extérieur concerné en appuyant sur le bouton de rétroviseur vers la gauche ou la droite.

Puis pivoter le bouton de commande pour régler le rétroviseur.

Rabattement



Pour la sécurité des piétons, les rétroviseurs extérieurs se rabattent s'ils sont violemment heurtés. Repositionner le rétroviseur en appuyant légèrement sur son boîtier.

Rabattement électrique



Tirer le bouton de rétroviseur vers l'arrière. Les deux rétroviseurs extérieurs sont rabattus.

Tirer à nouveau vers l'arrière sur le bouton de rétroviseur pour replacer les deux rétroviseurs extérieurs à la position d'origine.

Si un rétroviseur rabattu électriquement est déployé manuellement, seul l'autre rétroviseur est déployé électriquement en tirant le bouton de rétroviseur vers l'arrière.

Rabattement automatique

Lorsque le véhicule est déverrouillé, les rétroviseurs basculent à la position normale de montage. Lorsque le véhicule est verrouillé, les rétroviseurs se rabattent.

Cette fonction peut être activée ou désactivée dans l'affichage d'informations.

Personnalisation du véhicule ⇨ 97.

Rétroviseurs chauffés

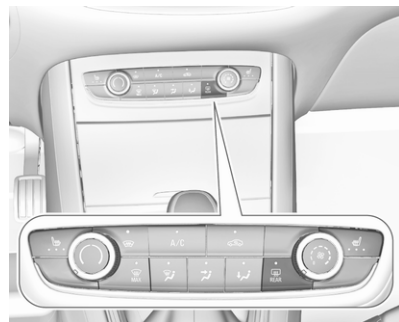

Pour les mettre en marche, appuyer sur  REAR.

Le chauffage s'arrête automatiquement après un certain temps en fonction de la température extérieure.

Lunette arrière chauffante ↪ 30.

Rétroviseur intérieur

Rétroviseurs intérieurs

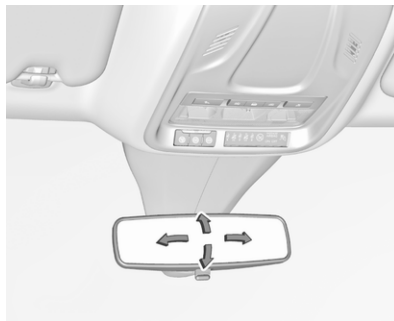

Pour régler le rétroviseur, déplacer le boîtier du rétroviseur dans la direction désirée.

Position nuit manuelle



Pour réduire l'éblouissement, ajuster le levier sous le boîtier du rétroviseur.

Position nuit automatique



L'éblouissement causé par les véhicules qui vous suivent est automatiquement réduit lorsque vous conduisez de nuit.

Vitres

Pare-brise

Autocollants sur pare-brise



Ne pas fixer d'autocollants comme des autocollants de péage ou tout autre autocollant identique dans la zone du rétroviseur intérieur du pare-brise. Le champ du capteur de pluie doit rester propre, c'est-à-dire sans poussière, saletés, ni givre. Sinon, la zone de détection du détecteur de pluie / capteur de luminosité et la zone de vision de la caméra dans le boîtier du rétroviseur peuvent être restreintes.

Capteurs ↗ 69, ↗ 102

Remplacement du pare-brise

Avertissement

Si le véhicule est doté d'un capteur de caméra orienté vers l'avant pour les systèmes d'assistance au conducteur, il est très important que tout remplacement de pare-brise soit effectué précisément et conformément aux spécifications d'Opel. Faute de quoi ces systèmes peuvent ne pas fonctionner correctement et il existe un risque de comportement et / ou de messages inattendus de ces systèmes.

Lève-vitres électriques

⚠ Attention

Manipuler les lève-vitres électroniques avec prudence. Risque de blessure, en particulier pour les enfants.

Si des enfants se trouvent sur les sièges arrière, enclencher la sécurité enfants du lève-vitre électronique.

Fermer les vitres en observant bien la zone de fermeture. S'assurer que rien ne puisse être coincé.

Mettre le contact pour manœuvrer les lève-vitres électriques.

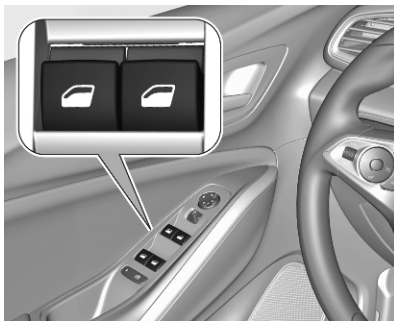

Manœuvrer le commutateur de la vitre concernée en l'appuyant pour l'ouvrir ou en le relevant pour la fermer.

En enfonçant ou en relevant le commutateur doucement (jusqu'au premier cran) : la vitre monte ou descend tant que le commutateur est actionné.

En enfonçant ou en relevant fermement jusqu'au deuxième cran, puis en le relâchant : la vitre monte ou descend automatiquement avec la fonction de protection activée. Pour mettre fin au mouvement, actionner à nouveau le commutateur dans la même direction.

Fonction de protection



Si la vitre rencontre une résistance à plus de mi-course en cas de fermeture automatique, elle est immédiatement stoppée et abaissée.

Annulation de la fonction de protection

En cas de difficultés de fermeture dues au gel ou à toute autre cause identique, mettre le contact, tirer alors le commutateur jusqu'au deuxième cran et le maintenir. La vitre monte sans fonction de protection activée. Pour mettre fin au mouvement, relâcher le commutateur.

Sécurité enfants pour les vitres arrière



Appuyer sur  pour désactiver les lève-vitres électriques des portes arrière ; la diode s'allume. Pour l'activation, appuyer à nouveau sur .

Actionnement des vitres depuis l'extérieur

Les vitres peuvent être manœuvrées à distance depuis l'extérieur du véhicule.

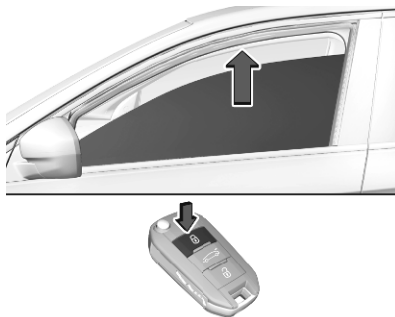

Enfoncer et maintenir  pour fermer les vitres.

Relâcher le bouton pour stopper le mouvement des vitres.

Si les vitres sont complètement fermées, les feux de détresse clignoteront deux fois.

Surcharge

Si les vitres sont manœuvrées fréquemment à de courts intervalles, la commande des vitres est désactivée un certain temps.

Initialisation des lève-vitres électriques

Si les vitres ne peuvent pas être fermées automatiquement (p. ex. après une déconnexion de la batterie du véhicule), un message d'avertissement s'affiche au centre d'informations du conducteur.

Messages du véhicule ↗ 95.

Activer l'électronique des vitres comme suit :

1. Fermer les portes.
2. Mettre le contact.
3. Tirer le commutateur jusqu'à ce que la vitre soit complètement fermée et garder le commutateur relevé pendant deux secondes supplémentaires.
4. Pousser le commutateur jusqu'à ce que la vitre soit complètement ouverte et garder le commutateur abaissé pendant deux secondes supplémentaires.
5. Effectuer cette opération pour chaque vitre.

Lunette arrière chauffante

Commandé en appuyant sur  ensemble avec les rétroviseurs extérieurs chauffants.

Le chauffage s'arrête automatiquement après un certain temps en fonction de la température extérieure.

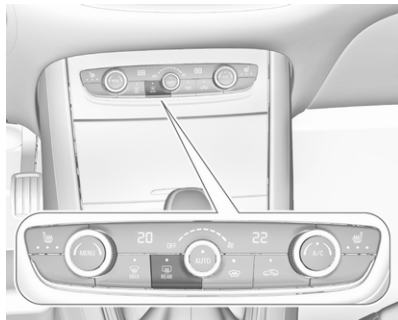

Pare-brise chauffant

Enclenché en appuyant sur . La diode du bouton s'allume.

Le chauffage ne fonctionne qu'en cas de températures extérieures négatives et s'arrête automatiquement après un certain temps en fonction de la température extérieure.

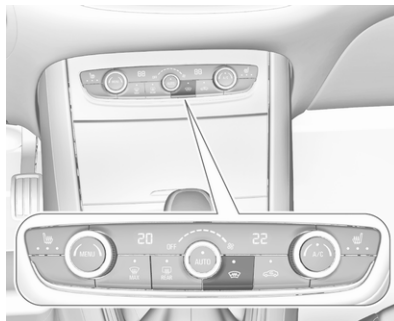

Pare-soleil

Les pare-soleil peuvent être abaissés et pivotés latéralement pour éviter les éblouissements.

Si les pare-soleil sont équipés de miroirs de courtoisie, les caches de ces derniers doivent être fermés en roulant.

Un porte-billet se trouve sur la face arrière du pare-soleil.

Stores

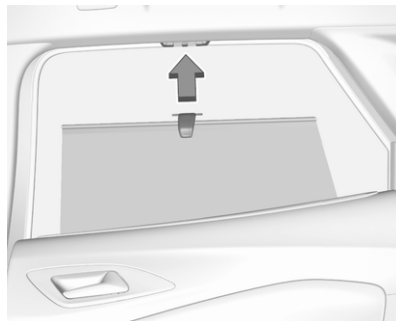

Pour réduire l'exposition au soleil de la deuxième rangée de sièges, relever le store en utilisant la poignée et l'encliqueter sur le haut du cadre de porte.

Sièges, systèmes de sécurité

Appuis-tête	31
Sièges avant	32
Position de siège	32
Réglage manuel des sièges	33
Réglage électrique des sièges ..	35
Accoudoir	37
Chauffage	38
Ventilation	38
Sièges arrière	38
Accoudoir	38
Chauffage	39
Ceintures de sécurité	39
Ceinture de sécurité à trois points	40
Système d'airbag	42
Système d'airbag frontal	46
Système d'airbag latéral	46
Système d'airbag rideau	47
Désactivation d'airbag	47

Systèmes de sécurité pour enfant	49
Emplacements de montage d'un système de sécurité pour enfant	52

Appuis-tête

Position

⚠ Attention

Ne rouler que si l'appui-tête est correctement réglé.

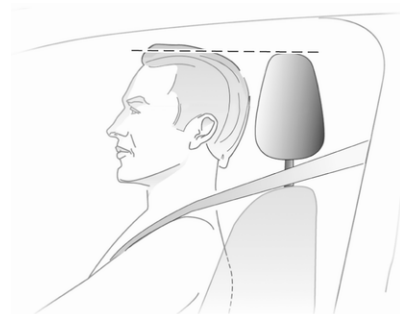

Le bord supérieur de l'appui-tête doit toujours être au niveau du haut de la tête. Si cela s'avérait impossible pour des personnes de très grande taille,

l'appui-tête doit être réglé sur la position la plus haute. Pour des personnes de très petite taille, régler l'appui-tête sur la position la plus basse.

Réglage

Appuis-tête des sièges avant

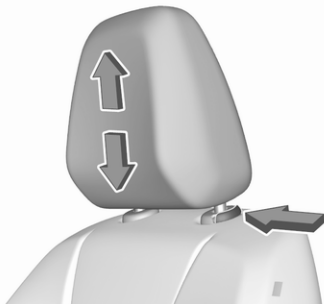

Réglage de hauteur

Tirer l'appui-tête vers le haut ou appuyer sur le loquet pour le déverrouiller et abaisser l'appui-tête.

Appuis-tête des sièges arrière



Réglage de hauteur

Tirer l'appui-tête vers le haut ou appuyer sur le loquet pour le déverrouiller et abaisser l'appui-tête.

Démontage

Appuyer sur le loquet, tirer l'appui-tête correspondant vers le haut et l'extraire.

Sièges avant

Position de siège

⚠ Danger

Ne pas s'asseoir à moins de 25 cm du volant afin de permettre le déploiement de l'airbag en toute sécurité.

⚠ Attention

Ne conduire que si le siège est correctement réglé.

⚠ Attention

Ne jamais régler les sièges en roulant. Ils pourraient se déplacer de manière incontrôlée.

⚠ Attention

Ne jamais ranger d'objets sous les sièges.



- S'asseoir avec les fesses aussi près que possible du dossier. Ajuster la distance entre le siège et les pédales de sorte que les jambes soient légèrement fléchies en enfonçant les pédales. Reculer au maximum le siège du passager avant.
- Régler la hauteur de siège suffisamment haut que pour disposer d'un champ de vision claire de tous les côtés et de tous les instruments. Respecter un écartement d'au moins une main entre la tête et le cadre du toit.

Les cuisses doivent reposer légèrement sur le siège sans s'y enfoncer.

- S'asseoir avec les épaules aussi près que possible du dossier. Régler l'inclinaison du dossier de sorte qu'il soit possible d'atteindre le volant avec les bras légèrement fléchis. En tournant le volant, le contact entre les épaules et le dossier doit être maintenu. Ne pas trop incliner le dossier vers l'arrière. Angle d'inclinaison maximal recommandé d'environ 25°.
- Ajuster le siège et le volant de sorte que le poignet repose sur le dessus du volant avec le bras entièrement déplié et les épaules sur le dossier.
- Régler le volant ⇨ 68.
- Régler les appuis-tête ⇨ 31.
- Réglage de la hauteur des ceintures de sécurité ⇨ 40.

- Régler l'appui-cuisses de manière à respecter une distance d'environ deux largeurs de doigt entre le bord du siège et le creux du genou.
- Régler le soutien lombaire de manière à épouser la forme naturelle de la colonne vertébrale.

Réglage manuel des sièges

Conduire uniquement le véhicule si les sièges et les dossiers sont correctement encliquetés.

Réglage longitudinal

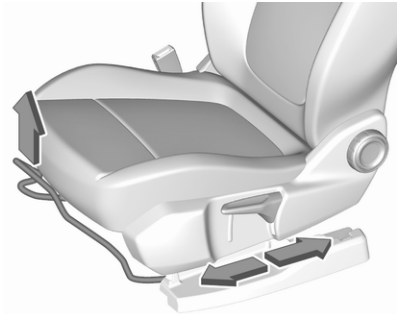

Tirer la poignée, déplacer le siège et relâcher la poignée. Essayer de déplacer le siège d'avant en arrière pour s'assurer qu'il est bien verrouillé en place.

Inclinaison du dossier

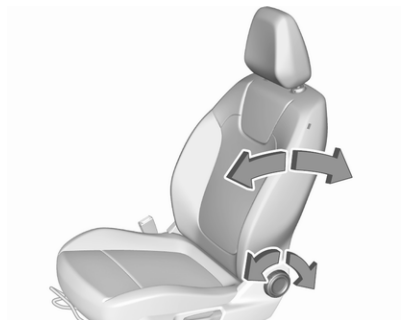

Tourner la molette. Ne pas s'appuyer sur le dossier pendant le réglage.

Hauteur de siège

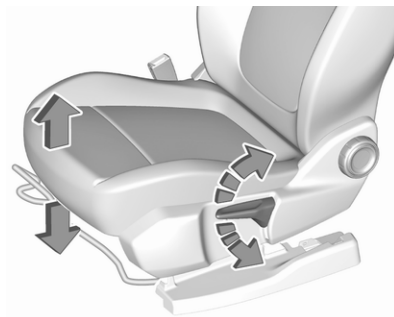

Mouvement de pompage du levier
 vers le haut : relever le siège
 vers le bas : abaisser le siège

Inclinaison de l'assise

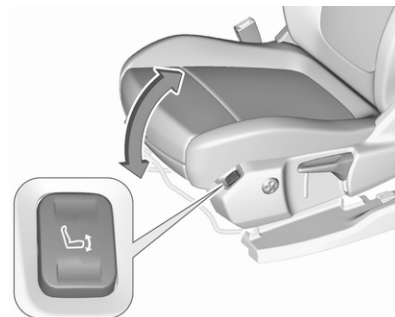

Appuyer sur le commutateur
 partie arrière : extrémité avant plus haute
 partie avant : extrémité arrière plus basse

Soutien lombaire

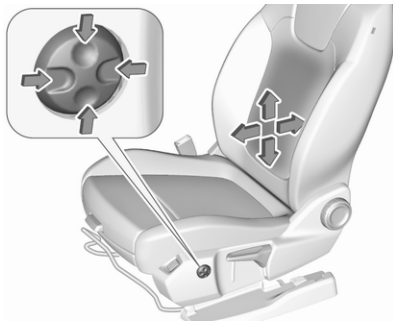

Régler le soutien lombaire en utilisant le commutateur à quatre positions pour qu'il s'adapte à vos souhaits personnels.

Lever et abaisser le soutien : pousser le commutateur vers le haut ou bas.

Augmentation et réduction du soutien : pousser le commutateur vers l'avant ou l'arrière.

Appui-cuisses réglable

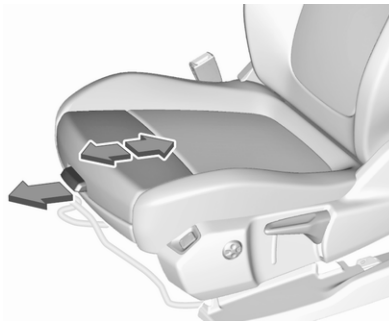

Tirer la manette et déplacer l'appui-cuisses.

Réglage électrique des sièges

⚠ Attention

Être prudent lors de la manœuvre des sièges à réglage électrique. Risque de blessures, en particulier pour les enfants. Des objets peuvent être coincés.

Bien observer les sièges durant leur réglage. Informer les passagers des risques potentiels.

Réglage longitudinal

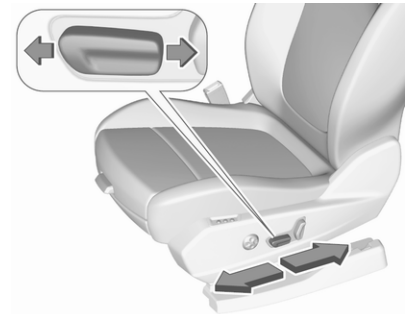

Déplacer le commutateur vers l'avant / l'arrière.

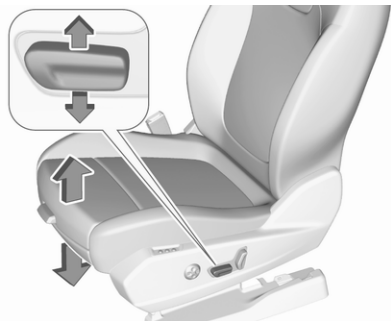
Hauteur de siège

Déplacer le commutateur vers le haut / le bas.

Inclinaison de l'assise

Déplacer l'avant du commutateur vers le haut / bas.

Inclinaison du dossier

Tourner le commutateur vers l'avant / l'arrière.

Soutien lombaire, appui-cuisses réglable, voir la rubrique relative au réglage manuel des sièges ↗ 33.

Fonction de mémoire pour le réglage électrique des sièges

Il est possible de mémoriser deux réglages différents du siège conducteur.

Affichage d'informations ↗ 92.



Enregistrement des positions en mémoire

- S'asseoir sur le siège du conducteur.
- Mettre le contact.
- Régler le siège du conducteur et les rétroviseurs extérieurs à la position désirée.
- Appuyer sur **M**, puis appuyer sur **1** ou sur **2** dans les quatre secondes.

Un signal sonore confirme que la position a été enregistrée.

Rappel des positions en mémoire

Contact mis ou moteur en marche, appuyer sur **1** ou sur **2** pour rappeler la position mémorisée.

Un signal sonore confirme que le réglage est terminé.

Remarque

Le mouvement actuel du siège peut être interrompu par une pression sur **M**, **1** ou **2** ou en utilisant l'une des commandes de siège.

Une position enregistrée peut être rappelée uniquement si le véhicule est à l'arrêt.

Le rappel de positions enregistrées est désactivé 45 secondes après avoir coupé le contact.

Fonction de protection

Si une certaine résistance est sentie lors du déplacement du siège du conducteur, le rappel peut être interrompu. Après avoir éliminé l'obstruction, maintenir enfoncé le bouton de position de mémoire approprié pendant deux secondes. Essayer de nouveau le rappel des positions en mémoire. Si le rappel ne fonctionne toujours pas, consulter un atelier.

Surcharge

Si le réglage de siège subit une surcharge électrique, l'alimentation est coupée automatiquement pendant quelques instants.

Remarque

Après un accident avec déploiement d'airbags, la fonction de mémoire pour chaque bouton de position sera désactivée.

Accoudoir

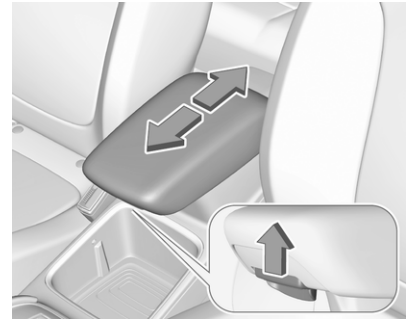



L'accoudoir peut être coulissé de 10 cm vers l'avant. Tirer sur la manette pour faire glisser l'accoudoir. Un espace de rangement est disposé sous l'accoudoir.

Chauffage

Remarque

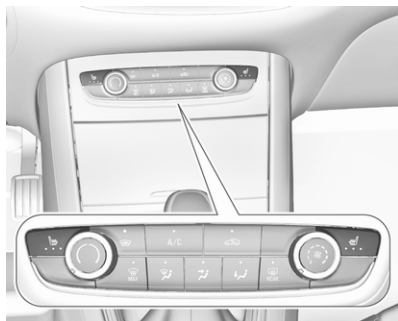
Le chauffage des sièges ne fonctionne qu'à des températures inférieures à 16 °C.



Régler le chauffage sur l'intensité voulue en appuyant une ou plusieurs fois sur  pour le siège concerné. Le témoin dans le bouton indique l'intensité sélectionnée.

Le chauffage fonctionne uniquement lorsque la température extérieure est inférieure à 20 °C.

Une utilisation prolongée à l'intensité maximale n'est pas recommandée pour les personnes à peau sensible.

Le chauffage des sièges n'est possible qu'avec le moteur en marche et pendant l'Autostop.

Système Stop/Start  189.

Ventilation



Activer la ventilation en appuyant sur  du siège avant correspondant.

Les sièges ventilés sont opérationnels lorsque le moteur est en marche et pendant l'Autostop.

Système Stop/Start  189.

Sièges arrière

Accoudoir

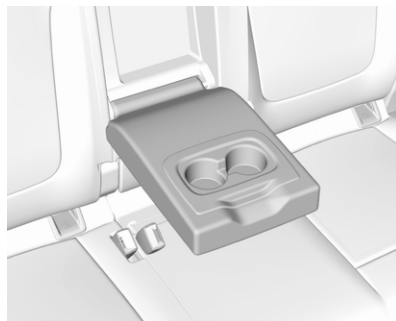

Abaisser l'accoudoir. L'accoudoir comporte des porte-gobelets.

Chauffage

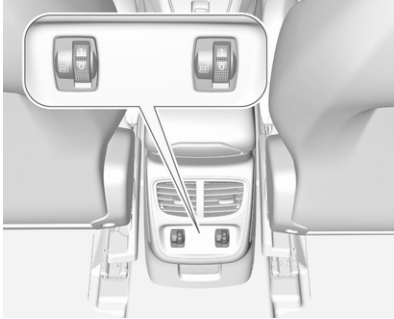

Régler le chauffage du siège en tournant la molette  du siège arrière latéral concerné sur l'intensité voulue. Une utilisation prolongée à l'intensité maximale n'est pas recommandée pour les personnes à peau sensible. Le chauffage des sièges n'est possible qu'avec le moteur en marche et pendant l'Autostop.

Ceintures de sécurité



Les ceintures de sécurité sont bloquées lors d'accélération ou de décélération fortes du véhicule, ce qui assure le maintien des occupants en position assise. Le risque de blessure est ainsi sensiblement réduit.

Attention

Boucler la ceinture de sécurité avant chaque déplacement.

Les personnes non attachées mettent en danger tous les occupants du véhicule, en plus d'eux-mêmes.

Les ceintures de sécurité sont conçues pour n'être utilisées que par une seule personne à la fois.

Système de sécurité pour enfant
 49.

Vérifier régulièrement toutes les parties du système de ceintures de sécurité pour s'assurer qu'elles fonctionnent bien, qu'elles ne sont pas endommagées ou ne présentent pas de saleté.

Faire remplacer les pièces endommagées. Après un accident, faire remplacer par un atelier les ceintures de sécurité et les rétracteurs de ceinture déclenchés.

Remarque

S'assurer que les ceintures de sécurité ne sont ni coincées ni endommagées par des chaussures ou des objets tranchants. Empêcher que des saletés ne pénètrent dans les rétracteurs de ceinture de sécurité.

Remarque

Utiliser la boucle de ceinture prévue pour boucler la ceinture de sécurité correspondante afin d'assurer un bon fonctionnement.

Rappel de ceinture de sécurité

Chaque siège est équipé d'un rappel de ceinture de sécurité indiqué par un témoin  pour le siège concerné dans le vide-poches de pavillon.

Rappel de ceinture de sécurité
⇨ 81.

Limiteurs d'effort

Ils réduisent la charge sur le corps grâce à un relâchement progressif de la ceinture pendant une collision.

Rétracteurs de ceinture de sécurité

En cas de collision avant, arrière ou latérale d'une certaine gravité, les ceintures de sécurité des sièges avant et latéraux arrière sont tendues.

⚠ Attention

Une manipulation incorrecte (par ex. la dépose ou la pose de ceintures de sécurité) peut déclencher les rétracteurs de ceinture.

Le déploiement des rétracteurs de ceinture de sécurité est indiqué par le témoin de commande  qui est allumé en continu.

Airbags et rétracteurs de ceinture de sécurité ⇨ 82

Faire remplacer les rétracteurs de ceinture déclenchés par un atelier. Les rétracteurs de ceinture ne se déclenchent qu'une seule fois.

Remarque

Ne pas fixer ou installer d'accessoires ou d'autres objets qui peuvent interférer avec le fonctionnement des rétracteurs de ceinture. Ne pas apporter de changement aux composants des rétracteurs de ceinture car cela annulerait l'autorisation d'utilisation du véhicule.

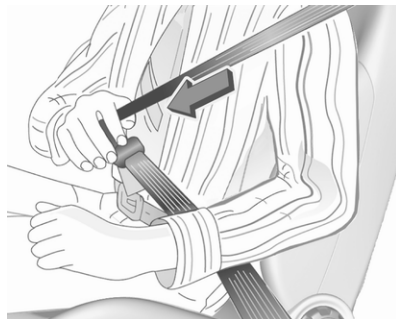
Ceinture de sécurité à trois points**Boucler**

Tirer la ceinture de sécurité hors de l'enrouleur, la guider sur le corps sans la vriller et insérer la languette de

verrouillage dans la boucle. La ceinture de sécurité doit passer sur l'épaule et s'ajuster au corps pendant la conduite.

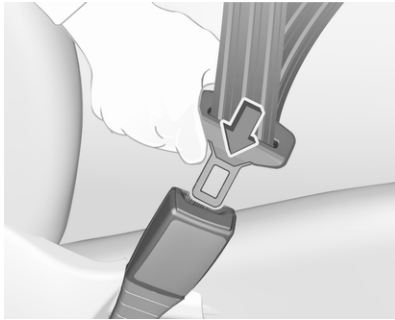

Le port de vêtements larges ou épais gêne la position tendue de la ceinture de sécurité. Ne pas placer d'objets, comme un sac à main ou un téléphone portable, entre la ceinture de sécurité et le corps.

⚠ Attention

Ne pas faire passer la ceinture de sécurité sur des objets durs ou fragiles dans les poches des vêtements.

Rappel de ceinture de sécurité 
⇨ 81.

Réglage de hauteur



1. Sortir légèrement la ceinture de sécurité.
2. Appuyer sur le bouton pour désengager le dispositif de réglage de hauteur et le pousser vers le haut ou vers le bas.



Régler la hauteur de sorte que la ceinture de sécurité repose sur l'épaule. Elle ne doit pas passer sur le cou ou le haut du bras.

Ne pas procéder au réglage en roulant.

Déboucler



Pour déboucler la ceinture de sécurité, appuyer sur le bouton rouge de la boucle de ceinture de sécurité et guider la ceinture de sécurité vers l'arrière.

Utilisation des ceintures de sécurité pendant la grossesse



⚠ Attention

La sangle abdominale doit passer le plus bas possible sur le bassin pour éviter la pression sur le bas-ventre.

Système d'airbag

Le système d'airbags comporte une série de systèmes individuels en fonction de l'étendue de l'équipement.

Une fois déclenché, les airbags se déploient en quelques millisecondes. Il se dégonfle si rapidement que cela passe souvent inaperçu pendant la collision.

⚠ Attention

Le système d'airbag se déploie de manière explosive et les réparations doivent être effectuées uniquement par du personnel qualifié.

⚠ Attention

L'ajout d'accessoires modifiant la configuration d'origine du châssis du véhicule, du système de pare-chocs, de leur hauteur, de la tôlerie d'extrémité avant ou latérale,

peut empêcher le système d'airbag de fonctionner correctement. Le fonctionnement du système d'airbag peut également être affecté par la modification de toute pièce des sièges avant, des ceintures de sécurité, du module de détection et de diagnostic d'airbag, du volant, du tableau de bord, des joints d'étanchéité de porte intérieurs y compris les haut-parleurs, de l'un des modules d'airbag, de garniture de plafonnier ou de montant, des capteurs avant, des capteurs d'impact latéral ou du câblage d'airbag.

⚠ Attention

Ne placer aucune partie du corps ni objet dans la zone de déploiement de l'airbag.

Remarque

Dans la console centrale se trouve l'électronique de commande des systèmes d'airbags et des rétracteurs de ceinture. Ne ranger aucun objet magnétique à cet endroit.

Ne relier aucun objet aux recouvrements des airbags et ne pas les recouvrir d'autres matériaux. Faire remplacer les recouvrements endommagés dans un atelier.

Chaque airbag ne peut être déclenché qu'une seule fois. Faire remplacer les airbags par un atelier. En outre, il peut être nécessaire de faire remplacer le volant, le tableau de bord, des pièces de garnissage, les joints de portes, les poignées et les sièges.

Ne pas apporter de changement au système d'airbag, car cela annulerait l'homologation d'usage du véhicule.

Témoin  des systèmes d'airbags
 ⇨ 82.

Systèmes de sécurité pour enfant sur le siège passager avant avec systèmes d'airbag



EN: NEVER use a rearward-facing child restraint on a seat protected by an ACTIVE AIRBAG in front of it; DEATH or SERIOUS INJURY to the CHILD can occur.

DE: Nach hinten gerichtete Kindersitze NIEMALS auf einem Sitz verwenden, der durch einen davor befindlichen AKTIVEN AIRBAG geschützt ist, da dies den TOD oder SCHWERE VERLETZUNGEN DES KINDES zur Folge haben kann.

FR: NE JAMAIS utiliser un siège d'enfant orienté vers l'arrière sur un siège protégé par un COUSSIN GONFLABLE ACTIF placé devant lui, sous peine d'infliger des BLESSURES GRAVES, voire MORTELLES à l'ENFANT.

ES: NUNCA utilice un sistema de retención infantil orientado hacia atrás en un asiento protegido por un AIRBAG FRONTAL ACTIVO. Peligro de MUERTE o LESIONES GRAVES para el NIÑO.

RU: ЗАПРЕЩАЕТСЯ устанавливать детское удерживающее устройство лицом назад на сиденье автомобиля, оборудованном фронтальной подушкой безопасности, если ПОДУШКА НЕ ОТКЛЮЧЕНА! Это может привести к СМЕРТИ или СЕРЬЕЗНЫМ ТРАВМАМ РЕБЕНКА.

NL: Gebruik NOOIT een achterwaarts gericht kinderzitje op een stoel met een ACTIEVE AIRBAG ervoor, om DODELIJK of ERNSTIG LETSEL van het KIND te voorkomen.

DA: Brug ALDRIG en bagudvendt autostol på et forsæde med AKTIV AIRBAG, BARNET kan komme i LIVSFARE eller komme ALVORLIGT TIL SKADE.

SV: Använd ALDRIG en bakåtvänd barnstol på ett säte som skyddas med en framförvarande AKTIV AIRBAG. DÖDSFALL eller ALLVARLIGA SKADOR kan drabba BARNET.

FI: ÄLÄ KOSKAAN sijoita taaksepäin suunnattua lasten turvaistuinta istuimelle, jonka edessä on AKTIIVINEN TURVATYYNY, LAPSI VOI KUOLLA tai VAMMAUTUA VAKAVASTI.

NO: Bakovervendt barnesikringsstol må ALDRI brukes på et sete med AKTIV KOLLISJONSPUTE foran, da det kan føre til at BARNET utsettes for LIVSFARE og fare for ALVORLIGE SKADER.

PT: NUNCA use um sistema de retenção para crianças voltado para trás num banco protegido com um AIRBAG ACTIVO na frente do mesmo, poderá ocorrer a PERDA DE VIDA ou FERIMENTOS GRAVES na CRIANÇA.

IT: Non usare mai un sistema di sicurezza per bambini rivolto all'indietro su un sedile protetto da AIRBAG ATTIVO di fronte ad esso: pericolo di MORTE o LESIONI GRAVI per il BAMBINO!

EL: ΠΟΤΕ μη χρησιμοποιείτε παιδικό κάθισμα ασφαλείας με φορά προς τα πίσω σε κάθισμα που προστατεύεται από μετωπικό ΕΝΕΡΓΟ ΑΕΡΟΣΑΚΟ, διότι το παιδί μπορεί να υποστεί ΘΑΝΑΣΙΜΟ ή ΣΟΒΑΡΟ ΤΡΑΥΜΑΤΙΣΜΟ.

PL: NIE WOLNO montować fotelika dziecięcego zwróconego tyłem do kierunku jazdy na fotelu, przed którym znajduje się WŁĄCZONA PODUSZKA POWIETRZNA. Niezas-tosowanie się do tego zalecenia może być przyczyną ŚMIERCI lub POWAŻNYCH OBRAŻEŃ u DZIECKA.

TR: Arkaya bakan bir çocuk emniyet sistemini KESİNLİKLE önünde bir AKTİF HAVA YASTIĞI ile korunmakta olan bir koltukta kullanmayınız. ÇOCUK ÖLEBİLİR veya AĞIR ŞEKİLDE YARALANABİLİR.

UK: НИКОЛИ не використовуйте систему безпеки для дітей, що встановлюється обличчям назад, на сидінні з УВІМКНЕНОЮ ПОДУШКОЮ БЕЗПЕКИ, інакше це може призвести до СМЕРТІ чи СЕРІОЗНОГО ТРАВМУВАННЯ ДИТИНИ.

HU: SOHA ne használjon hátrafelé néző biztonsági gyerekülést előlről AKTÍV LÉGSÁKKAL védett ülésen, mert a GYERMEK HALÁLÁT vagy KOMOLY SÉRÜLÉSÉT okozhatja.

HR: NIKADA nemojte koristiti sustav zadržavanja za djecu okrenut prema natrag na sjedalu s AKTIVNIM ZRAČNIM JASTUKOM ispred njega, to bi moglo dovesti do SMRTI ili OZBILJNIH OZLJEDA za DIJETE.

SL: NIKOLI ne nameščajte otroškega varnostnega sedeža, obrnjenega v nasprotni smeri vožnje, na sedež z AKTIVNO ČELNO ZRAČNO BLAZINO, saj pri tem obstaja nevarnost RESNIH ali SMRTNIH POŠKODB za OTROKA.

SR: NIKADA ne koristiti bezbednosni sistem za decu u kome su deca okrenuta unazad na sedištu sa AKTIVNIM

VAZDUŠNIM JASTUKOM ispred sedišta zato što DETE može da NASTRADA ili da se TEŠKO POVREDI.

MK: НИКОГАШ не користете детско седиште свртено наназад на седиште заштитено со АКТИВНО ВОЗДУШНО ПЕРНИЧЕ пред него, затоа што детето може ДА ЗАГИНЕ или да биде ТЕШКО ПОВРЕДЕНО.

BG: НИКОГА не използвайте детска седалка, гледаща назад, върху седалка, която е защитена чрез АКТИВНА ВЪЗДУШНА ВЪЗГЛАВНИЦА пред нея - може да се стигне до СМЪРТ или СЕРИОЗНО НАРАНЯВАНЕ на ДЕТЕТО.

RO: Nu utilizați NICIODATĂ un scaun pentru copil îndreptat spre partea din spate a mașinii pe un scaun protejat de un AIRBAG ACTIV în fața sa; acest lucru poate duce la DECESUL sau VĂTĂMAREA GRAVĂ a COPIILUI.

CS: NIKDY nepoužívejte dětský zádržný systém instalovaný proti směru jízdy na sedadle, které je chráněno před sedadlem AKTIVNÍM

AIRBAGEM. Mohlo by dojít k VÁŽNĚMU PORANĚNÍ nebo ÚMRTÍ DÍTĚTE.

SK: NIKDY nepoužívajte detskú sedačku otočenú vzad na sedadle chránenom AKTÍVNYM AIRBAGOM, pretože môže dôjsť k SMRTI alebo VÁŽNYM ZRANENIAM DIEŤAŤA.

LT: JOKIU BŪDU nemontuokite atgal atgręžtos vaiko tvirtinimo sistemos sėdynėje, prieš kurią įrengta AKTYVI ORO PAGALVĖ, nes VAJKAS GALI ŽŪTI arba RIMTAI SUSIŽALOTI.

LV: NEKĀDĀ GADĪJUMĀ neizmantojiet uz aizmuguri vērstu bērnu sēdeklii sēdvietā, kas tiek aizsargāta ar tās priekšā uzstādītu AKTĪVU DROŠĪBAS SPILVENU, jo pretējā gadījumā BĒRNS var gūt SMAGAS TRAUMAS vai IET BOJĀ.

ET: ÄRGE kasutage tahapoole suunatud lapseturvaistet istmel, mille ees on AKTIIVSE TURVAPADJAGA kaitstud iste, sest see võib põhjustada LAPSE SURMA või TÕSISE VIGASTUSE.

MT: QATT tuża trażżin għat-tfal li jħares lejn in-naħa ta' wara fuq sit protett b'AIRBAG ATTIV quddiemu; dan jista' jikkawża l-MEWT jew GRIEHI SERJI lit-TFAL.

GA: Ná húsáid srian sábháilteachta linbh cúil RIAMH ar shuíochán a bhfuil mála aeir ag feidhmiú os a chomhair. Tá baol BÁIS nó GORTÚ DONA don PHÁISTE ag baint leis.

En outre, pour des raisons de sécurité, vous ne devez utiliser un système de sécurité pour enfant face à la route que conformément aux instructions et restrictions du tableau ⇨ 52.

L'étiquette d'airbag se trouve des deux côtés du pare-soleil du passager avant.

Désactivation d'airbag ⇨ 47.

Système d'airbag frontal

Le système d'airbag frontal se compose de deux airbags, un dans le volant et un autre dans le tableau de bord du côté du passager avant. Ils sont reconnaissables à l'inscription **AIRBAG**.

Le système d'airbag avant se déclenche en cas de collision frontale d'une certaine gravité. Le contact doit être mis.

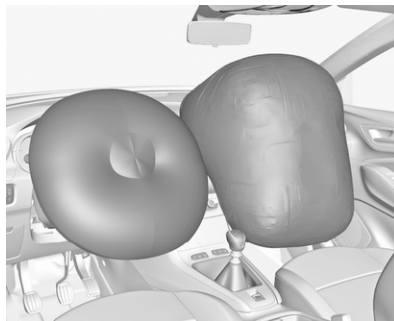

Les airbags gonflés amortissent l'impact, réduisant dès lors considérablement le risque de blessure du tronc et de la tête des occupants avant.

⚠ Attention

Une protection optimale n'est assurée que si le siège se trouve dans la position correcte.

Position de siège ⇨ 32.

Ne placer aucune partie du corps ni objet dans la zone de déploiement de l'airbag.

Poser la ceinture de sécurité de la manière correcte et la boucler de manière sûre. C'est indispensable pour que la protection de l'airbag soit efficace.

Système d'airbag latéral

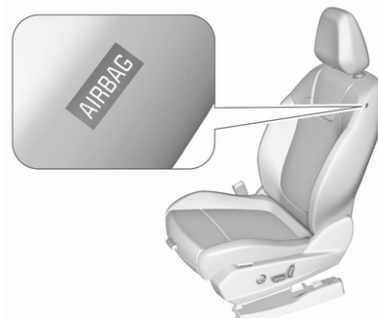

Le système d'airbags latéraux se compose d'un airbag dans chacun des dossiers de siège avant. Ils sont reconnaissables à l'inscription **AIRBAG**.

Le système d'airbag latéral se déclenche en cas de collision latérale d'une certaine gravité. Le contact doit être mis.



Les airbags gonflés amortissent l'impact, réduisant dès lors considérablement le risque de blessure du tronc et du bassin en cas de collision latérale.

⚠ Attention

Ne placer aucune partie du corps ni objet dans la zone de déploiement de l'airbag.

Remarque

N'utiliser que des housses de protection de siège qui sont homologuées pour le véhicule. Ne pas couvrir les airbags.

Système d'airbag rideau

Le système d'airbags rideaux se compose d'un airbag de cadre de toit, de chaque côté du véhicule. Il est reconnaissable à la mention **AIRBAG** sur les montants de toit.

Le système d'airbag rideau se déclenche en cas de collision latérale d'une certaine gravité. Le contact doit être mis.

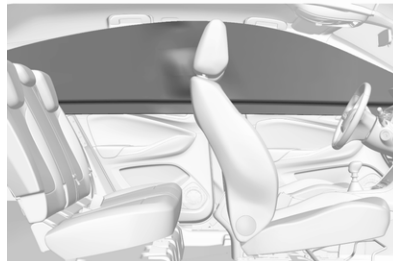

Les airbags gonflés amortissent l'impact, réduisant dès lors considérablement le risque de blessure de la tête en cas de choc latéral.

⚠ Attention

Ne placer aucune partie du corps ni objet dans la zone de déploiement de l'airbag.

Les crochets dans les poignées de cadre de toit peuvent uniquement servir à suspendre des vêtements légers, sans cintre. Ne pas garder d'objets dans ces vêtements.

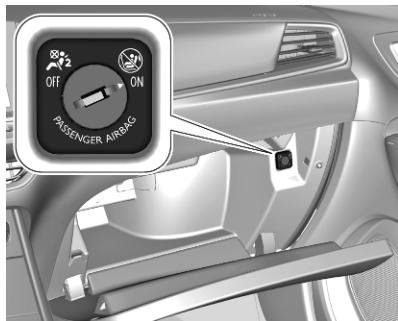

Désactivation d'airbag

Le système d'airbag du passager avant doit être désactivé pour les systèmes de sécurité pour enfant placés sur le siège passager, conformément aux instructions du tableau ↻ 52. Les systèmes d'airbags rideau et latéral, les rétracteurs de ceinture et tous les systèmes d'airbags du conducteur restent actifs.



Le système d'airbag du passager avant peut être désactivé via un commutateur à clé dans la boîte à gants.

Utiliser la clé de contact pour choisir la position :

OFF  : le coussin gonflable de passager avant est désactivé et ne se gonfle pas en cas de collision. Le témoin **OFF**  (arrêt) s'allume en permanence dans la console centrale

ON  : l'airbag de passager avant est activé

Danger

Ne désactiver l'airbag passager que dans le cas de l'utilisation d'un système de sécurité pour enfant soumis aux instructions et restrictions du tableau  52.

Dans le cas contraire, il existe un risque de blessure mortelle pour la personne occupant un siège quand l'airbag pour passager avant est désactivé.



Si le témoin  s'allume pendant environ 60 secondes après avoir mis le contact, le système d'airbags de passager avant se déploiera en cas de collision.

Si le témoin  s'allume après avoir mis le contact, le système d'airbag du passager avant est désactivé. Il reste allumé tant que l'airbag est désactivé.

Si les deux témoins sont allumés en même temps, le système présente une défaillance. Le statut du système est indéterminé et personne n'est autorisé à occuper le siège de passager avant. Prendre immédiatement contact avec un atelier.

Prendre immédiatement contact avec un atelier si aucun des deux témoins n'est allumé.

Ne changer de mode que si le véhicule est à l'arrêt avec le contact coupé.

L'état reste le même jusqu'au prochain changement.

Témoin de désactivation d'airbag  82.

Systemes de sécurité pour enfant

⚠ Danger

S'assurer que les enfants d'une taille et d'un poids inférieurs à la norme sont protégés par un système de sécurité pour enfant adéquat. Ne jamais placer un enfant sur les genoux.

⚠ Danger

Si vous utilisez un système de sécurité pour enfant dos à la route sur le siège passager avant, le système d'airbag du siège passager avant doit être désactivé. Cette instruction s'applique également à certains systèmes de sécurité pour enfant face à la route, comme indiqué dans les tableaux ↪ 52.

Désactivation d'airbag ↪ 47.

Étiquette d'airbag ↪ 42.

Nous conseillons un système de retenue enfants spécialement adapté au véhicule.

En cas d'interférence du système de sécurité pour enfant avec l'appui-tête du siège du véhicule, régler ou retirer l'appui-tête correspondant ↪ 31.

Quand un système de sécurité pour enfant est employé, faire attention aux instructions de montage et d'utilisation qui suivent ainsi qu'à celles fournies avec le système de sécurité pour enfant. Les restrictions indiquées dans le tableau se réfèrent à un corps d'essai, qui est l'enveloppe maximale de tous les systèmes de sécurité pour enfant existants. S'assurer que les sièges avant n'interfèrent pas avec le système de sécurité pour enfant utilisé.

Toujours se plier aux réglementations locales ou nationales. Dans certains pays, l'utilisation de systèmes de sécurité pour enfant est interdite sur certains sièges.

Ne conduire que si le siège conducteur est correctement réglé ↪ 32.

Les systèmes de sécurité pour enfant peuvent être fixés avec :

- Ceinture de sécurité à trois points
- Supports ISOFIX
- Un top-tether

Ceinture de sécurité à trois points

Les systèmes de sécurité pour enfant peuvent être fixés à l'aide d'une ceinture de sécurité à trois points. Après avoir assujéti le système de sécurité pour enfant, la ceinture de sécurité doit être serrée ↪ 52.

Supports ISOFIX



Fixer les systèmes de sécurité pour enfant ISOFIX homologués pour le véhicule aux supports ISOFIX. Les positions des systèmes de sécurité pour enfant ISOFIX spécifiques au véhicule sont indiquées dans le tableau ISOFIX ↗ 52.

Les supports ISOFIX sont signalés par une étiquette sur le dossier. Pour accéder aux supports ISOFIX, ouvrir d'abord la fermeture éclair.

Un système de sécurité pour enfant i-Size est un système ISOFIX universel selon la réglementation n° 129 des Nations-Unies.

Tous les systèmes de sécurité pour enfant i-Size peuvent être utilisés sur un siège de véhicule convenant au tableau i-Size, i-Size ↗ 52.

Une sangle de fixation supérieure ou une jambe d'appui doit être utilisée en plus des supports ISOFIX.



Les sièges pour enfant i-Size et sièges du véhicule homologués i-Size sont identifiés par le symbole i-Size, voir l'illustration.

Ancrages d'attache supérieure

Les ancrages de l'attache supérieure sont marqués du symbole  d'un siège pour enfant.

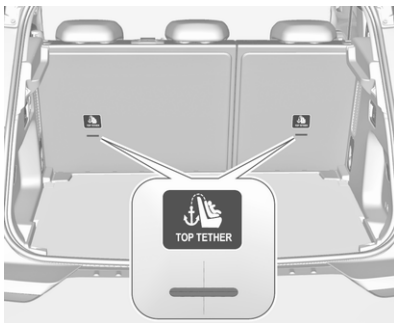

En plus des supports ISOFIX, attacher la sangle du Top-tether aux ancrages du Top-tether.

Les positions des systèmes de sécurité pour enfant ISOFIX de catégorie universelle sont indiquées dans le tableau par IUF ↗ 52.

Sélection du système adéquat

Les sièges arrière constituent l'emplacement idéal pour fixer le système de sécurité pour enfant.

Les enfants devraient voyager aussi longtemps que possible avec le dos à la route. En cas d'accident, ceci assure que moins de contraintes sollicitent la colonne vertébrale de l'enfant, toujours très fragile. Ne pas utiliser de système de sécurité pour enfant face à la route sur tous les sièges lorsque le poids de l'enfant est inférieur à 13 kg.

Les systèmes de sécurité pour enfant adaptés sont tous ceux conformes aux réglementations UN ECE en vigueur. Vérifier les lois et réglementations locales concernant l'utilisation obligatoire de systèmes de sécurité pour enfant.

Les systèmes de sécurité pour enfant suivants sont recommandés pour les classes de poids suivantes :

- **Groupe 0, groupe 0+** : Maxi Cosi Cabriofix avec ou sans base ISOFIX pour enfants jusqu'à 13 kg
- **Groupe I** : Duo Plus avec ISOFIX et ancrage supérieur pour enfants de 9 kg à 18 kg
- **Groupe II, groupe III** : Kidfix XP avec ou sans ISOFIX pour enfants de 15 kg à 36 kg
- **Groupe III** : Graco Booster pour enfants de 22 kg à 36 kg

S'assurer que le système de sécurité pour enfant à installer est compatible avec le type de véhicule.

Siège pour enfant à l'avant : Régler le siège du passager avant à la position de réglage la plus haute et la position longitudinale entièrement vers l'arrière avec le dossier redressé.

Siège pour enfant à l'arrière : Avancer le siège avant du véhicule et redresser le dossier afin que les jambes de l'enfant dans le siège pour enfant face

à la route ou dos à la route ne touchent pas le siège avant du véhicule.

Suivre les instructions du fabricant du système de sécurité pour enfant pour installer le système de sécurité pour enfant correspondant dans le véhicule.

Pour les systèmes de sécurité pour enfant semi-universels ou spécifiques à un véhicule (ISOFIX ou système de sécurité pour enfant à ceinture), voir la liste des véhicules fournie dans le manuel d'utilisation du système de sécurité pour enfant.

S'assurer que la position de montage du système de sécurité pour enfant dans le véhicule est correcte. Voir le tableau suivant.

Ne laisser les enfants monter et descendre du véhicule que du côté opposé au trafic.

Quand le système de sécurité pour enfant n'est pas employé, attacher le siège avec une ceinture de sécurité ou l'enlever du véhicule.

Remarque

Ne pas relier d'objets aux systèmes de sécurité pour enfant et ne pas les recouvrir d'autres matériaux.

Il faut remplacer les systèmes de sécurité pour enfant qui ont subi des contraintes dans un accident.

Emplacements de montage d'un système de sécurité pour enfant

Pose de sièges pour enfant universels, ISOFIX et i-Size

Comme exigé par la législation européenne, ce tableau répertorie les options d'installation sécurisée des sièges pour enfant avec la ceinture de sécurité et avec homologation universelle. Il liste également les options des sièges pour enfant plus grands ISOFIX et i-Size sur les positions de siège équipés de supports ISOFIX dans le véhicule.

Oui : Convient pour l'installation de la catégorie désignée du système de sécurité pour enfant.

Non : Ne convient pas pour l'installation de la catégorie désignée du système de sécurité pour enfant.

	Siège du passager avant	Sièges arrière extérieurs	Siège arrière central
Position compatible avec un siège pour enfant universel ¹⁾	Oui ^{2) 3) 4) 5)}	Oui	Oui ⁶⁾
Position compatible avec un siège pour enfant i-Size	Oui ²⁾ Non ³⁾	Oui	Non
Position équipée d'une fixation à sangle supérieure	Oui	Oui	Non
Type porte-bébé du siège pour enfant	Non	Non	Non
Siège pour enfant ISOFIX dos à la route	R3 ²⁾ Non ³⁾	R3 ^{7) 8)}	Non
Siège pour enfant ISOFIX face à la route	F3	F3 ^{7) 8)}	Non
Réhausseur	B3 ^{4) 9) 10)}	B3 ^{7) 11) 12)}	B3 ^{7) 11) 12) 13)}

1) Siège pour enfant universel : siège pour enfant pouvant être installé dans tous les véhicules à l'aide de la ceinture de sécurité.

2) Pour installer un siège pour enfant dos à la route sur cette position de siège, l'airbag du passager avant doit être désactivé OFF.

- 3) Seul un siège pour enfant face à la route est autorisé sur cette position de siège avec l'airbag du passager avant activé ON.
- 4) Régler le siège du véhicule à sa position la plus en arrière.
- 5) Régler le siège du véhicule à sa position la plus haute.
- 6) Un siège pour enfant avec un pied support ne doit jamais être installé sur le siège passager central arrière.
- 7) Déplacer le siège avant correspondant à l'avant du système de sécurité pour enfant vers l'avant aussi loin que cela est nécessaire.
- 8) Régler chaque appuie-tête au besoin ou le retirer si nécessaire.
- 9) Régler le siège du véhicule à sa position la plus basse.
- 10) Régler l'appuie-tête concerné à la position la plus basse.
- 11) Régler le siège avant concerné devant le système de sécurité pour enfant à sa position la plus basse avec le dossier en position verticale.
- 12) Régler l'appuie-tête concerné à sa position la plus haute.
- 13) Sièges non équipés de supports conformes ISOFIX.

Règles :

- Une position compatible i-Size est également compatible R1, R2 et F2X, F2, B2.
- Une position compatible R3 est également compatible R1, R2 et R2X.
- Une position compatible R2 est également compatible R1.
- Une position compatible F3 est également compatible F2X et F2.
- Une position compatible B3 est également compatible B2.

Taille du système de sécurité pour enfant (1, 2, 3) :

- R1 représente un système de sécurité pour enfant dos à la route pour le groupe de masse 0 jusqu'à 10 kg et le groupe de masse 0+ jusqu'à 13 kg, dont l'âge est environ de zéro à un an.
- R2 représente une taille réduite du système de sécurité pour enfant dos à la route pour le groupe de masse 0+ jusqu'à 13 kg et le groupe de masse 1 de 9 à 18 kg, dont l'âge est environ de deux à quatre ans.
- R3 représente une taille complète du système de sécurité pour enfant dos à la route pour le groupe de masse 0+ jusqu'à 13 kg et le groupe de masse 1 de 9 à 18 kg, dont l'âge est environ de deux à quatre ans.
- F2, F2X signifient une hauteur réduite du système de sécurité pour enfant face à la route pour le groupe de masse 1 de 9 à 18 kg, dont l'âge est environ de six à sept ans.
- F3 signifie une hauteur complète du système de sécurité pour enfant face à la route pour le groupe de masse 1 de 9 à 18 kg, dont l'âge est environ de sept à dix ans.

Rangement

Espaces de rangement	54
Boîte à gants	54
Porte-gobelets	54
Rangement dans la console centrale	55
Coffre	55
Cache-bagages	57
Recouvrement des rangements dans le plancher arrière	57
Anneaux d'arrimage	59
Filet de sécurité	59
Triangle de présignalisation	61
Trousse de secours	61
Galerie de toit	62
Informations sur le chargement ...	62

Espaces de rangement

⚠ Attention

Ne pas entreposer d'objets lourds ou tranchants dans les espaces de rangement.

Boîte à gants



En roulant, la boîte à gants doit rester fermée.

Porte-gobelets

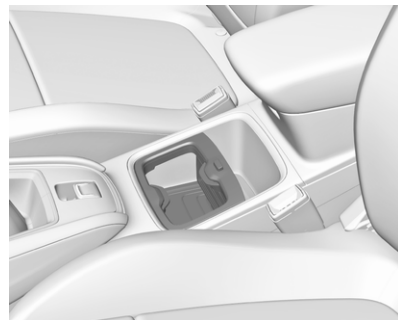

Les porte-gobelets se trouvent dans la console centrale.

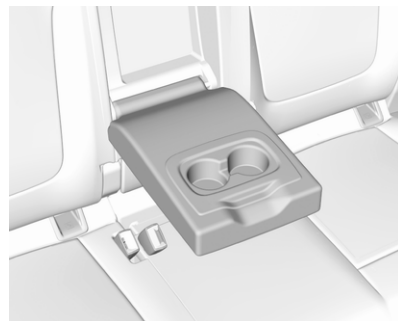

Des porte-gobelets additionnels sont disposés dans l'accoudoir arrière. Rabattre l'accoudoir.

Rangement dans la console centrale

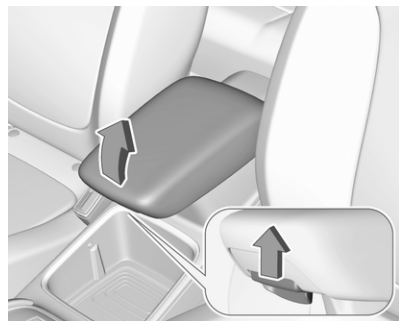

La boîte de rangement peut servir à ranger de petits objets.

Selon le modèle, l'espace de rangement est disposé sous un cache.

Coffre

Le dossier de sièges arrière est divisé en parties 2/3 à 1/3. Les deux parties peuvent être rabattues individuellement pour augmenter le volume du coffre.

Avant de rabattre le dossier de siège arrière, effectuer les opérations suivantes si nécessaire :

- Déplacer les sièges avant vers l'avant si nécessaire.
- Enlever le cache-bagages.
- Enfoncer et maintenir le loquet pour abaisser les appuis-tête.

Cache-bagages ⇨ 57.

Appuis-tête ⇨ 31

Abaissement/levage des dossiers de siège arrière

- Vérifier que les ceintures de sécurité ne sont pas engagées dans les boucles de ceinture de sécurité, de manière à ce que les dossiers puissent être déplacés.

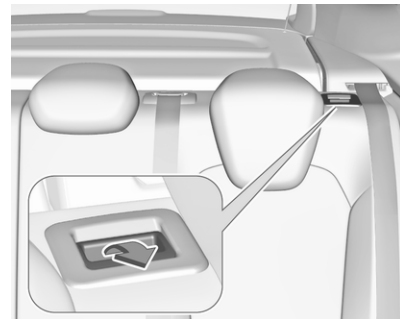

- Tirer la manette de déverrouillage d'un ou des deux côtés extérieurs, et rabattre les dossiers sur l'assise.

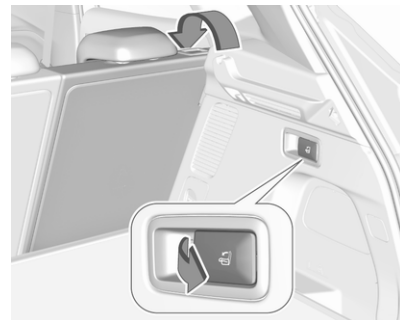

- Ou bien rabattre le dossier des sièges depuis le coffre : tirer le commutateur de la paroi gauche ou droite du coffre pour rabattre la partie correspondante du dossier.

⚠ Attention

Faire attention lors de l'actionnement des dossiers de siège arrière depuis le coffre. Le dossier se replie avec beaucoup de force. Risque de blessure, en particulier pour les enfants.

Vérifier que rien n'est fixé aux sièges arrière ou posé sur l'assise.

- Pour relever les dossiers, les soulever et les guider jusqu'en position verticale jusqu'à ce qu'ils se verrouillent de manière audible. S'assurer que les ceintures sont correctement placées et restent dégagées de l'espace de rabattement.

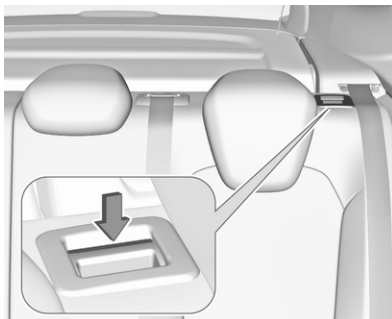

⚠ Attention

Lors du rabattement, vérifier que les dossiers sont correctement verrouillés en position avant de conduire le véhicule. Ne pas effectuer cette vérification peut causer des blessures ou des dégâts au chargement ou au véhicule en cas de freinage brusque ou de collision.

Ouverture de la trappe dans le dossier central



Abaisser l'accoudoir arrière.



Tirer la poignée et ouvrir la trappe.

Idéal pour le chargement d'objets longs et étroits.

Cache-bagages

Ne pas poser d'objets sur le cache-bagages.

Retrait du cache



Décrocher les sangles de retenue du hayon.

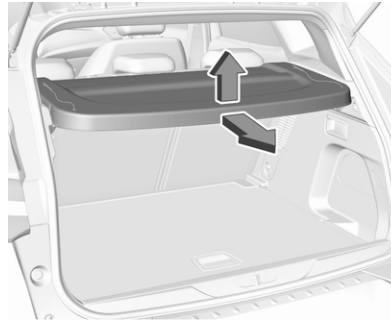

Soulever le cache sur l'arrière et le pousser vers le haut sur l'avant.
Enlever le cache.

Pose

Engager le couvercle dans les guides latéraux et le rabattre. Attacher les sangles de fixation au hayon.

Recouvrement des rangements dans le plancher arrière

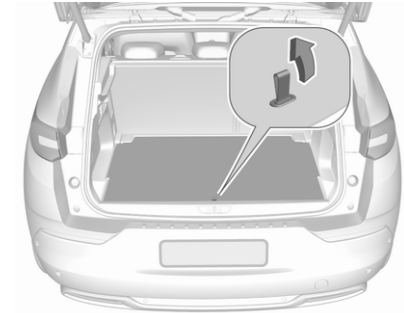

Le recouvrement de plancher arrière peut être soulevé et déposé. Soulever le couvercle au niveau de la boucle et l'enlever.

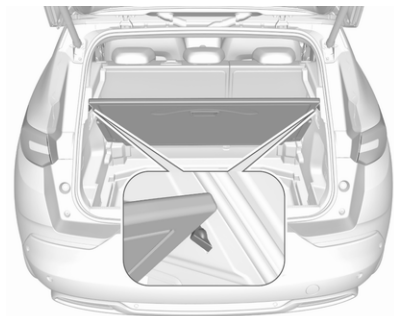

Pour maintenir le cache-bagages en position verticale, le soulever au-delà des butées rétractables.

Double plancher de chargement

Le double plancher de chargement peut être inséré à deux hauteurs différentes dans le coffre :

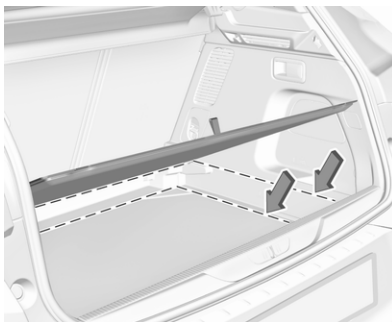

- position basse au-dessus du couvercle de l'emplacement de la roue de secours
- position haute interverrouillée avec la poignée d'assistance dans la garniture de panneau arrière

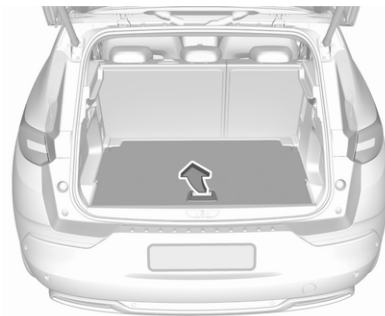

Pour déposer, appuyer sur la poignée pour déverrouiller le plancher de chargement et lever en utilisant la poignée.

S'il est monté en position supérieure, l'espace compris entre le plancher de chargement et le couvercle de niche de roue de secours peut être utilisé comme compartiment de rangement.

Dans cette position, si les dossiers de siège arrière sont rabattus vers l'avant, il est possible de créer un espace de chargement presque totalement plat.

En position supérieure, ce double plancher de chargement peut résister à une charge maximale de 100 kg. En

position inférieure, le double plancher de chargement peut résister à la charge maximale de 150 kg.

Anneaux d'arrimage

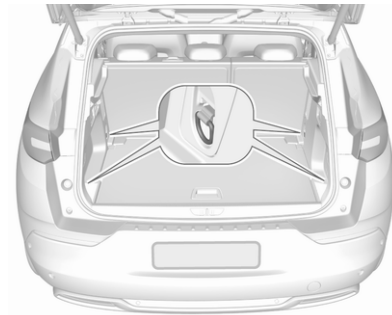

Les anneaux d'arrimage servent à sécuriser les objets pour éviter qu'ils ne glissent, par exemple avec des sangles de serrage ou le filet à bagages.

Filet de sécurité

Le filet de sécurité peut être monté derrière les sièges arrière ou, si les dossiers de siège arrière sont rabattus, derrière les sièges avant.

Le transport de personnes est interdit derrière le filet de sécurité.

Pose

Derrière les sièges arrière

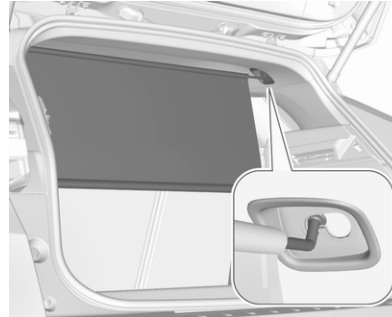

- Des ouvertures pour la pose sont prévues des deux côtés du cadre de toit au-dessus des sièges arrière : suspendre et engager la tige du filet d'un côté, comprimer la tige et suspendre et engager l'autre côté.

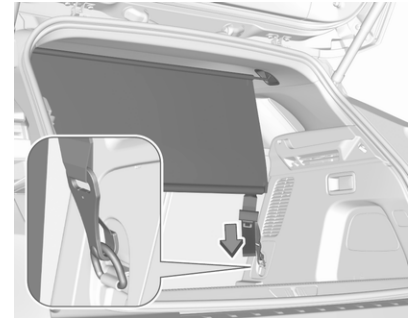

- Insérer les crochets de sangles de sécurité dans les anneaux d'arrimage derrière les sièges arrière.
- Tendre les deux sangles en tirant sur l'extrémité libre.
- Les dossiers de siège arrière doivent être relevés.

Derrière les sièges avant

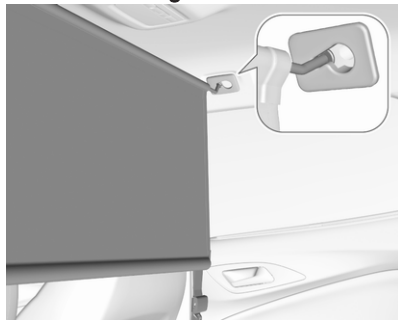

- Des ouvertures pour la pose sont prévues des deux côtés du cadre de toit au-dessus des sièges avant : suspendre et engager la tige du filet d'un côté, comprimer la tige et suspendre et engager l'autre côté.

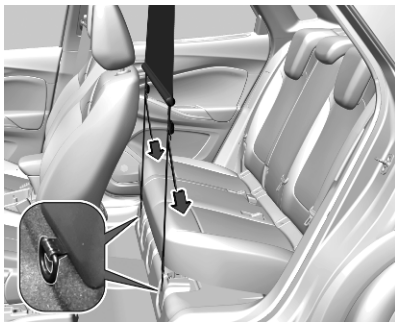

- Attacher les crochets des sangles du filet de sécurité aux anneaux d'arrimage dans la zone inférieure des sièges arrière.
- Tendre les deux sangles en tirant sur l'extrémité libre.
- Abaisser les appuis-tête et rabattre les dossiers de siège arrière ↪ 55.

En fonction de la version, les crochets des sangles du filet de sécurité sont fixés aux anneaux d'arrimage situés au dos des sièges arrière.

- Abaisser les appuis-tête et rabattre les dossiers de siège arrière.

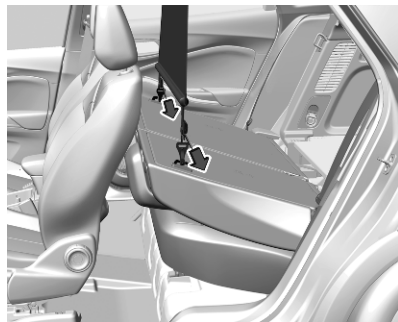

- Fixer les crochets des sangles du filet de sécurité aux anneaux d'arrimage à l'arrière des sièges arrière.
- Tendre les deux sangles en tirant sur l'extrémité libre.

Démontage

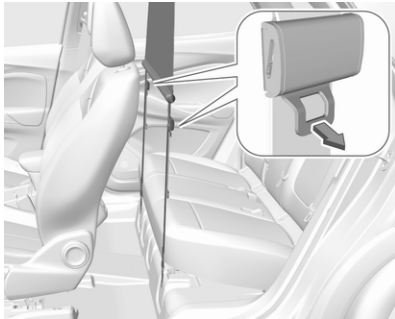

Tirer le volet au niveau du tendeur des deux côtés pour libérer les attaches. Détacher les crochets des anneaux d'arrimage.

Décrocher les tiges du filet de sécurité des ouvertures d'installation du cadre de toit.

Rouler le filet et le fixer avec une sangle.

Triangle de présignalisation



Ranger le triangle de présignalisation dans l'espace sur l'intérieur du hayon et le fixer au moyen de la bande Velcro®.

Selon la version, le triangle de présignalisation peut être rangé sous le recouvrement de plancher arrière du coffre.

Trousse de secours

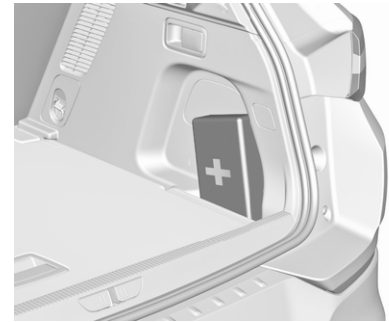

Ranger la trousse de secours dans l'espace de rangement sur le côté droit du coffre.

Selon la version, la trousse de secours peut être rangée sous le recouvrement de plancher arrière du coffre.

Galerie de toit

Pour des raisons de sécurité et pour éviter d'endommager le toit, nous préconisons l'utilisation du système de galerie de toit homologué pour le véhicule.

Respecter les instructions de montage et ôter la galerie de toit si elle n'est pas utilisée.

Véhicules avec rails de toit

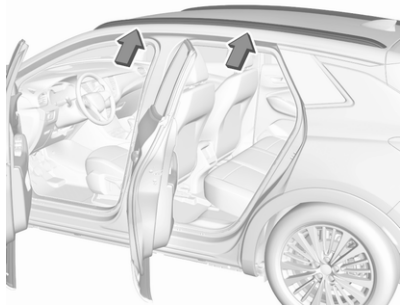

Fixer la galerie de toit dans les rails de toit au-dessus des points de montage situés dans chaque encadrement de porte de la carrosserie du véhicule.

Véhicules sans rail de toit

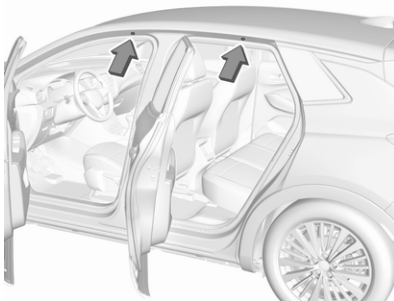

Ouvrir toutes les portes.

Les points de fixation se situent dans chacun des cadres de porte de la carrosserie.

Enlever le cache de chaque point de fixation et attacher la galerie de toit avec les vis fournies.

Informations sur le chargement

⚠ Attention

Veiller à ce que le chargement à bord du véhicule soit solidement arrimé. Sans quoi, des objets pourraient se trouver projetés dans l'habitacle, provoquant des blessures ou des dégâts au chargement ou au véhicule.

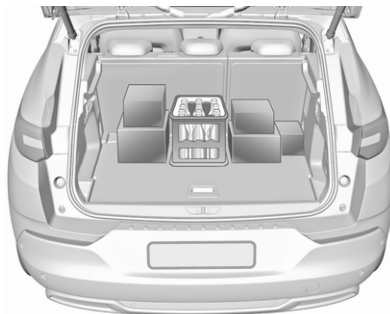

- Placer les objets lourds dans le coffre contre les dossiers. S'assurer que les dossiers sont

correctement encliquetés. Dans le cas d'objets empilés, placer les plus lourds en bas.

- Éviter le glissement des objets non fixés en les fixant au moyen des sangles fixées aux anneaux d'arrimage ⇨ 59.
- Le chargement ne doit pas dépasser le bord supérieur des dossiers.
- Ne placer aucun objet sur le cache-bagages, ni sur le tableau de bord. Ne pas recouvrir le capteur sur le haut du tableau de bord.
- Le chargement ne doit pas gêner l'utilisation des pédales, du frein de stationnement et du levier de vitesses et ne doit pas gêner le conducteur dans ses mouvements. Ne pas laisser des objets non arrimés dans l'habitacle.
- Ne pas conduire avec le coffre ouvert.
- La charge utile est la différence entre le poids brut autorisé du véhicule (voir plaquette d'identifi-

cation ⇨ 325) et le poids en ordre de marche.

Pour calculer le poids à vide, saisir les données de votre véhicule indiquées dans le tableau des poids au début de ce manuel.

Le poids en ordre de marche comprend le poids du conducteur (68 kg), les bagages (7 kg) et tous les liquides (réservoir de carburant rempli à 90 %).

Les équipements et accessoires en option augmentent le poids à vide.

- La charge sur le toit augmente la sensibilité au vent latéral du véhicule et altère la tenue de route du fait de l'élévation du centre de gravité du véhicule. Répartir la charge de manière uniforme et l'arrimer fermement avec des sangles afin qu'elle ne glisse pas. Adapter la pression des pneus et la vitesse du véhicule à l'état de charge. Contrôler régulièrement les fixations et les resserrer.

Ne pas dépasser 120 km/h.

La charge admissible sur le toit est de 85 kg. La masse sur le toit est la somme des masses de la galerie de toit et de la charge.

Instruments et commandes

Vue d'ensemble du tableau de bord

aperçu du tableau de bord	66
---------------------------------	----

Commandes

Réglage du volant	68
Commandes au volant	68
Volant chauffé	69
Avertisseur sonore	69
Alerte de sécurité pour piétons ..	69
Essuie-glace et lave-glace avant	69
Essuie-glace et lave-glace de lunette arrière	71
Température extérieure	72
Horloge	72
Prises de courant	72
Chargement inductif	74
Allume-cigares	75
Cendriers	75

Témoins et cadrans

Compteur de vitesse	76
Compteur kilométrique	76
Compte-tours	76
Jauge à carburant	77

Indicateur de batterie	77
Indicateur d'alimentation	77
Jauge de température de liquide de refroidissement du moteur ..	78
Surveillance du niveau d'huile moteur	78
Affichage de service	78
Témoins	79
Feux de direction	81
Rappel de ceinture de sécurité ..	81
Airbags et rétracteurs de ceinture	82
Désactivation d'airbag	82
Système de charge	83
Témoin de dysfonctionnement ..	83
Prochain entretien du véhicule ..	83
Arrêter le moteur	83
Contrôle du système	83
Système hybride actif	84
Défaillance du système hybride	84
Système de freinage et d'embrayage	84
Frein de stationnement électrique	84
Défaillance du frein de stationnement électrique	84

Désactivation du fonctionnement automatique du frein de stationnement électrique	85
Antiblocage de sécurité (ABS) ..	85
Changement de rapport	85
Avertissement de franchissement de ligne	85
Assistance au maintien de trajectoire	85
Assistance au maintien de trajectoire avancée	85
Aide au stationnement	86
Electronic Stability Control et système antipatinage	86
Electronic Stability Control et système antipatinage désactivés	86
Température de liquide de refroidissement du moteur	86
Préchauffage	86
Filtre d'échappement	86
AdBlue	87
Système de détection de dégonflage des pneus	87
Pression d'huile moteur	87
Niveau bas de carburant	88
Cordon de chargement branché	88
Puissance réduite du moteur	88

Température élevée de la batterie haute tension	88	Opel Connect	98
Arrêt automatique	88	ERA GLONASS	99
Éclairage extérieur	88		
Feux de croisement	89		
Feux de route	89		
Feux de route automatiques	89		
Phares à DEL	89		
Phares antibrouillard	89		
Feu antibrouillard arrière	89		
Détecteur de pluie	89		
Vision nocturne	89		
Défaillance d'alerte de sécurité pour piétons	89		
Alerte d'angle mort latéral	89		
Freinage d'urgence actif	89		
Assistant de détection des panneaux routiers	90		
Alerte du conducteur	90		
Porte ouverte	90		
Écrans	91		
Centre d'informations du conducteur	91		
Affichage d'informations	92		
Messages du véhicule	95		
Signaux sonores	96		
Personnalisation du véhicule	97		
Services télématiques	97		
Appel d'urgence	97		

Vue d'ensemble du tableau de bord

Aperçu du tableau de bord



1	Lève-vitres électriques 28	8	Essuie-glace et lave-glace de pare-brise, essuie-glace et lave-glace arrière ... 69	24	Prise de courant 72
2	Rétroviseurs extérieurs 24	9	Bouton d'alimentation 185	25	Aide au stationnement, système avancé d'assistance au stationnement 234
3	Bouches d'aération latérales 180	10	Verrouillage central 10		Avertissement de franchissement de ligne 253
4	Feux de direction, appel de phares, feux de croisement/route, feux de route automatiques 107	11	Commandes de fonctionnement de l'affichage d'informations 92		Bouton Eco de système d'arrêt-démarrage 189
	Éclairage pour quitter le véhicule 111	12	Feux de détresse 107		Electronic Stability Control et antipatinage 214
	Feux de stationnement 108	13	Bouches d'aération 180		Mode Sport 217
	Boutons pour le centre d'informations du conducteur 91	14	Opel Connect 98	26	Boîte manuelle 206
5	Régulateur de vitesse 218	15	Capteur d'inclinaison 22		Boîte automatique 197
	Régulateur de vitesse adaptatif 222	16	Spots de lecture 110	27	Frein de stationnement électrique 211
	Limiteur de vitesse 220	17	Éclairage intérieur 109	28	Commande de suspension sélective 216
	Volant chauffé 69	18	Rappel de ceinture de sécurité 39	29	Commutateur d'allumage 185
6	Instruments 76		Désactivation d'airbag 47	30	Réglage du volant 68
	Centre d'informations du conducteur 91	19	Rétroviseur intérieur 26	31	Avertisseur sonore 69
7	Commandes Infotainment	20	Boîte à gants 54	32	Poignée de déverrouillage du capot moteur 285
		21	Bouches d'aération centrales 180		
		22	Climatisation automatique . . 172		
		23	Connecteur de charge USB 72		

- 33 Boîte à fusibles du tableau de bord 298
- 34 Commutateur d'éclairage ... 101
- Réglage de la portée des phares 104
- Feux antibrouillard avant / arrière 108
- Éclairage des instruments . 109

Commandes

Réglage du volant

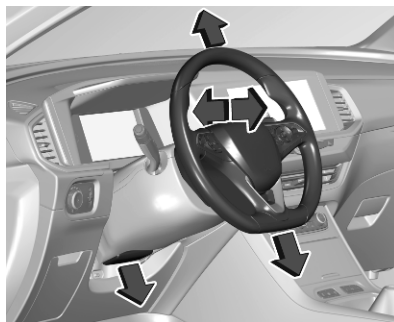

Débloquer le levier, régler le volant puis bloquer le levier et vérifier qu'il est bien verrouillé.

Ne régler le volant que lorsque le véhicule est arrêté et le volant débloqué, selon la version.

Commandes au volant

Certains systèmes d'assistance au conducteur, l'Infotainment System et un téléphone mobile connecté peuvent être commandés au volant.



De plus amples informations sont disponibles dans la section Infotainment System.

Régulateur de vitesse ⇨ 218.

Limiteur de vitesse ⇨ 220.

Régulateur de vitesse adaptatif ⇨ 222.

Volant chauffé



Activer le chauffage en appuyant sur . L'activation est signalée par la LED dans le bouton.

Le chauffage fonctionne uniquement lorsque la température extérieure est inférieure à 20 °C.

Le chauffage des sièges n'est possible qu'avec le moteur en marche et pendant l'Autostop.

Système Stop/Start ⇨ 189.

Avertisseur sonore

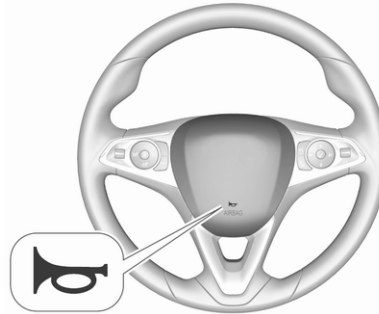

Appuyer sur .

Alerte de sécurité pour piétons

Le son de l'alerte de sécurité pour piétons est généré pour signaler la présence du véhicule aux piétons lorsque le moteur à combustion est à l'arrêt. Il est actif jusqu'à 20 km/h.

Essuie-glace et lave-glace avant

Essuie-glace avant avec fréquence de balayage réglable

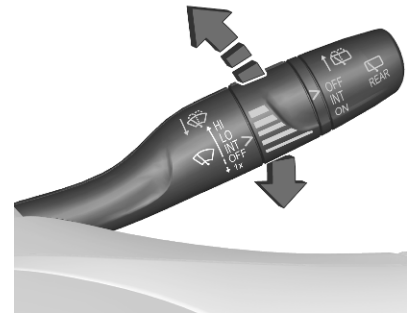

- HI** : rapide
- LO** : lent
- INT** : intermittent
- OFF** : éteint

Pour un seul balayage lorsque l'essuie-glace avant est désactivé, abaisser la manette en position **1x**.

Ne pas mettre en marche lorsque les vitres sont gelées.

Ne pas enclencher les essuie-glaces ou les lave-glaces dans les stations de lavage de voiture.

Pour activer le mode balayage intermittent lorsque le contact est mis la prochaine fois, presser le levier vers le bas à la position **OFF** puis en retour sur **INT**.

Fréquence de balayage réglable

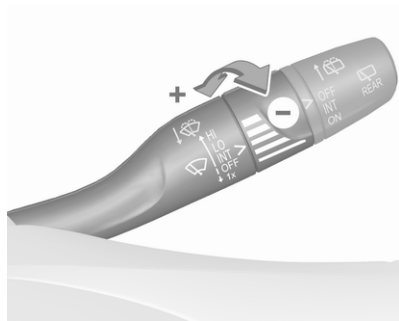

Manette d'essuie-glace en position **INT**.

Tourner la molette pour régler la fréquence de balayage souhaitée.

Essuie-glace avant avec détecteur de pluie

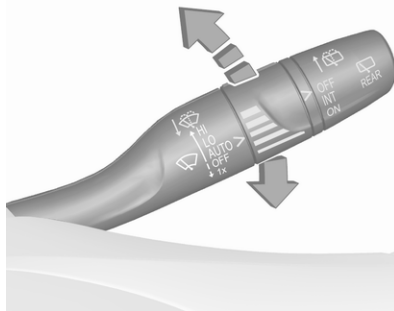

- HI** : rapide
- LO** : lent
- AUTO** : balayage automatique avec capteur de pluie
- OFF** : éteint

En position **AUTO**, le détecteur de pluie détecte la quantité d'eau sur le pare-brise et règle automatiquement la vitesse de l'essuie-glace avant. Si le contact est coupé, le mode balayage automatique est désactivé. Pour activer le mode balayage automatique lorsque le contact est mis la

prochaine fois, presser le levier vers le bas à la position **OFF** puis en retour sur **AUTO**.

Pour un seul balayage lorsque l'essuie-glace avant est désactivé, abaisser la manette en position **1x**.

Ne pas mettre en marche lorsque les vitres sont gelées.

Ne pas enclencher les essuie-glaces ou les lave-glaces dans les stations de lavage de voiture.

Sensibilité réglable du capteur de pluie

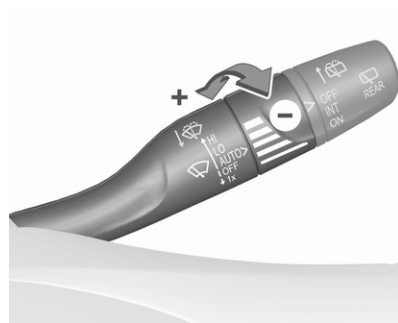

Tourner la molette pour régler la sensibilité du détecteur de pluie.

S'assurer que le capteur n'est pas obstrué ↻ 27.

Témoin  ↻ 69.

Lave-glace avant

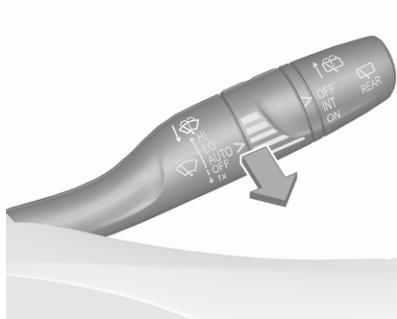

Tirer la manette. Le produit de lave-glace est pulvérisé sur le pare-brise et l'essuie-glace exécute quelques balayages.

Produit de lave-glace ↻ 288.

Essuie-glace et lave-glace de lunette arrière

Essuie-glace de lunette arrière



OFF : arrêt

INT : fonctionnement intermittent

ON : fonctionnement permanent

Ne pas mettre en marche lorsque la lunette arrière est gelée.

Ne pas enclencher les essuie-glaces ou les lave-glaces dans les stations de lavage de voiture.

L'essuie-glace de lunette arrière s'enclenche automatiquement si l'essuie-glace avant est en marche et que la marche arrière est engagée.

L'activation ou la désactivation de cette fonction est modifiable dans l'affichage d'informations ↻ 92.

Lave-glace de lunette arrière

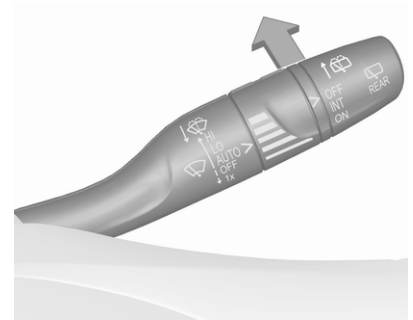

Pousser la manette.

Le produit de lave-glace est pulvérisé sur la lunette arrière et l'essuie-glace exécute quelques balayages.

Le lave-glace de lunette arrière est désactivé quand le niveau de liquide est trop bas.

Produit de lave-glace ↗ 288.

Température extérieure

Une chute de la température est affichée immédiatement, une hausse de la température est indiquée après un certain délai.



L'illustration donne un exemple.

Si la température extérieure chute à 3 °C, un message d'avertissement s'affiche au centre d'informations du conducteur.

⚠ Attention

Lorsque l'affichage indique une température de quelques degrés au-dessus de 0 °C, il se peut que la chaussée soit déjà verglacée.

Horloge

L'heure et la date sont indiquées sur l'affichage d'informations.

Le réglage de la date et de l'heure est décrit dans la section Infotainment System.

Affichage d'informations ↗ 92.

Prises de courant



Une prise de courant 12 V se trouve derrière le couvercle de rangement. Appuyer sur le couvercle pour l'ouvrir.



Une prise de courant 12 V est également située dans la console arrière.

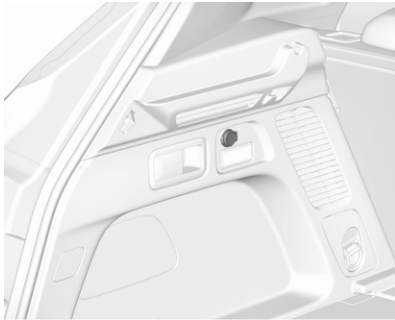

Une autre prise de courant 12 V se trouve sur la paroi gauche du coffre. La puissance maximale absorbée ne doit pas dépasser 120 W.

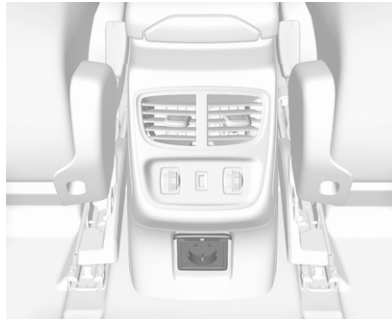

Une prise de courant 230 V peut également se trouver dans la console arrière.

La puissance maximale absorbée ne doit pas dépasser 150 W.

Quand le contact est coupé, les prises de courant sont désactivées. En outre, les prises de courant sont aussi désactivées si la tension de la batterie du véhicule est trop faible.

Les accessoires électriques branchés doivent répondre à la norme DIN VDE 40 839 en matière de compatibilité électromagnétique.

Ne pas y raccorder d'accessoires fournissant du courant, tels que chargeurs ou batteries.

Ne pas endommager la prise en utilisant des fiches inadaptées.

Système Stop/Start ↪ 189.

Ports USB

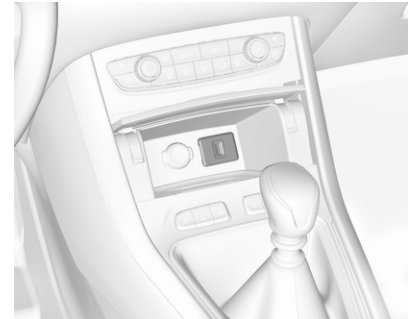

Un port USB se trouve derrière le couvercle de rangement. Appuyer sur le couvercle pour l'ouvrir.

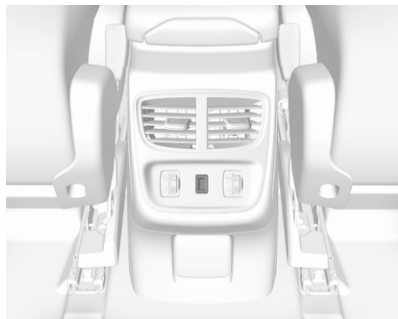

Un port USB supplémentaire peut se trouver dans la console arrière.

Les ports USB sont préparés pour le chargement de périphériques externes et offrent une connexion aux données du système d'infodivertissement. Pour plus d'informations, voir la section Infotainment System.

Remarque

Les prises doivent toujours rester propres et sèches.

Chargement inductif

⚠ Attention

Le chargement inductif peut affecter le fonctionnement des stimulateurs cardiaques ou des autres dispositifs implantés électroniques médicaux. Le cas échéant, demander un avis médical avant d'utiliser un chargeur inductif.

⚠ Attention

Éliminer tous les objets métalliques du chargeur avant de charger un appareil mobile, car ils peuvent devenir très chauds.

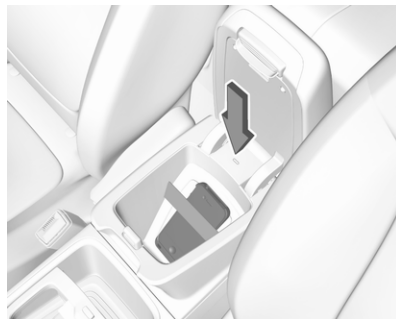

Pour charger un périphérique, le contact doit être mis.

Pour charger un appareil portable :

1. Enlever tous les objets du chargeur.
2. Placer l'appareil portable avec l'écran faisant face vers le haut sur le chargeur dans l'espace de rangement. Utiliser la bande élastique pour immobiliser l'appareil portable.

L'état de chargement est indiqué par la diode qui est verte pendant le chargement de l'appareil.

Les appareils portables compatibles PMA ou Qi peuvent être chargés de manière inductive.

Sur certains appareils mobiles, un couvercle arrière avec bobine intégrée ou une pochette peut être nécessaire pour le chargement inductif.

Le couvercle de protection de l'appareil mobile pourrait avoir une incidence sur le fonctionnement du chargement inductif.

Dans le cas où l'appareil portable ne se charge pas correctement, le faire pivoter de 180° et le replacer sur le dispositif de chargement.

Allume-cigares

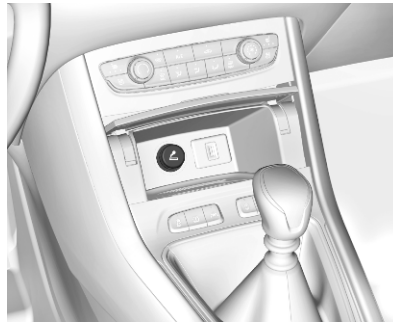

L'allume-cigares se trouve derrière le cache du rangement. Appuyer sur le couvercle pour l'ouvrir.

Appuyer sur l'allume-cigares. Il s'éteint automatiquement lorsque la résistance est incandescente. Retirer l'allume-cigares.

Cendriers

Avertissement

Uniquement destiné aux cendres,
pas aux déchets combustibles.

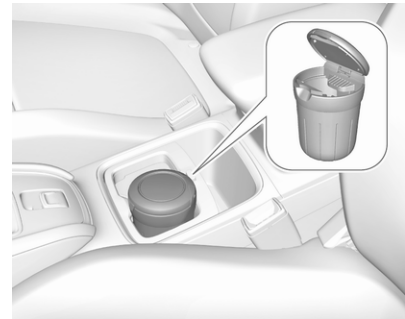

Un cendrier amovible peut être placé dans les porte-gobelets.

Témoins et cadrans

Compteur de vitesse

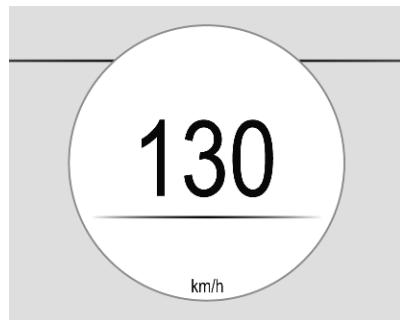

Affiche la vitesse du véhicule.

MHEV : si le véhicule roule en mode électrique, la vitesse est indiquée en bleu.

Types de propulsion ⇨ 4.

Compteur kilométrique

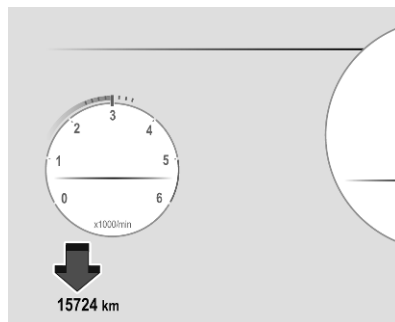

La distance totale enregistrée est affichée en km.

Compte-tours

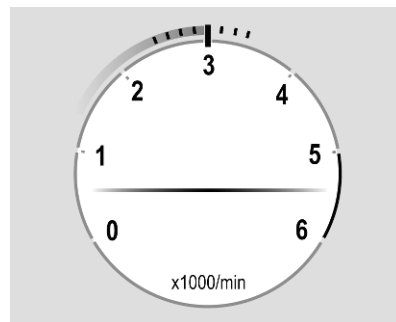

Affiche le régime du moteur.

Si possible, conduire dans la plage de régime inférieure sur chaque rapport.

Un repère rouge indique le début de la zone d'avertissement de régime excessif. Pour les moteurs diesel, la zone d'avertissement commence à 5 000 tours par minute. Pour les moteurs à essence, la zone d'avertissement commence à 7 000 tours par minute.

Avertissement

Le régime maximal autorisé est dépassé si l'aiguille atteint la zone d'avertissement rouge. Danger pour le moteur.

Jauge à carburant

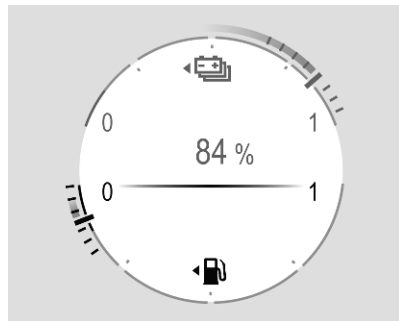

Le témoin  s'allume si le niveau de carburant est bas.

Ne jamais rouler jusqu'à ce que le réservoir de carburant soit vide.

La quantité d'appoint peut être inférieure à la capacité spécifiée du réservoir de carburant, du fait du carburant restant dans le réservoir.

Indicateur de batterie

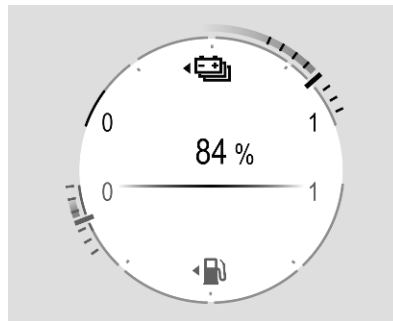

L'indicateur de batterie affiche l'état de charge de la batterie haute tension.

Indicateur d'alimentation

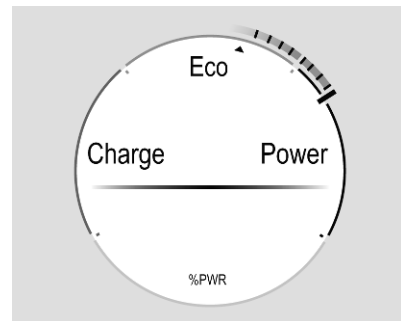

L'indicateur d'alimentation informe sur la situation actuelle d'énergie du véhicule.

Charge : La batterie est en charge avec l'énergie résultant du freinage ou de la décélération du véhicule

Éco : Une énergie optimale est accessible dans tous les modes de conduite

Power (puissance) : Le véhicule est conduit avec un style de conduite dynamique axé sur les performances

Jauge de température de liquide de refroidissement du moteur

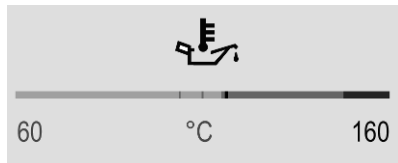

Affiche la température du liquide de refroidissement.

Marquage gris / : température de fonctionnement normale

Marquage rouge : température trop élevée

Le témoin ● s'allume si la température de liquide de refroidissement est trop élevée. Éteindre le moteur immédiatement.

Avertissement



Si la température de liquide de refroidissement du moteur est trop élevée, arrêter le véhicule, couper

le moteur. Danger pour le moteur. Vérifier le niveau de liquide de refroidissement.

Surveillance du niveau d'huile moteur

L'état de niveau d'huile moteur s'affiche au centre d'informations du conducteur pendant quelques secondes suivant l'information de service après que le contact est mis.

Un état correct du niveau d'huile moteur est indiqué par un message.

Si le niveau d'huile moteur est bas,  clignote et un message est indiqué, accompagné du témoin .

Vérifier le niveau d'huile moteur à l'aide de la jauge et faire l'appoint d'huile moteur en conséquence.

Huile moteur ⇨ 286.

Un défaut de mesure est indiqué par un message. Vérifier le niveau d'huile moteur manuellement à l'aide de la jauge.

Affichage de service

Le système de service informe lorsque le remplacement de l'huile moteur et du filtre ou un entretien du véhicule est nécessaire. Basé sur les conditions de conduite, l'intervalle de vidange de l'huile moteur et de remplacement de filtre requis peut fortement varier.

Informations sur le service ⇨ 322.

Si un entretien est nécessaire dans les prochains 3 000 km, la distance ou la durée restante est indiquée pendant quelques secondes. Simultanément,  s'allume en permanence à titre de rappel.

Si un entretien est nécessaire dans moins de 1 000 km,  clignote puis reste allumé en permanence. La distance ou la durée restante est indiquée pendant plusieurs secondes.

Une échéance dépassée d'entretien est indiquée par un message dans le centre d'informations du conducteur, avec la distance dépassée.  clignote puis s'allume en permanence jusqu'à l'entretien.

Réinitialisation de l'intervalle d'entretien

Après chaque service, le témoin d'entretien doit être réinitialisé pour fonctionner correctement. Il est recommandé de demander l'aide d'un atelier.

Si vous réalisez l'entretien vous-même, agir comme suit :

- couper le contact



- enfoncer et maintenir **SET / CLR**

- mettre le contact, l'indication de distance commence un décompte
- lorsque l'affichage indique =0, relâcher **SET / CLR**

Le symbole  disparaît.

Récupération de l'information d'entretien

Le statut des informations sur l'entretien peut être retrouvé à tout moment, via l'affichage d'informations.

Appuyer sur **Vérifier** dans le menu des réglages du véhicule. L'information d'entretien s'affiche pendant quelques secondes.

Affichage d'informations ↗ 92.

Informations sur le service ↗ 322.

Témoins

Les témoins décrits ne se retrouvent pas sur tous les véhicules. La description s'applique à toutes les versions d'instruments. L'emplacement des témoins peut varier en fonction de l'équipement. Lors de la mise

du contact, la plupart des témoins s'allument brièvement pour effectuer un test de fonctionnement.

Signification des couleurs des témoins :

rouge : danger, rappel important
jaune : avertissement, instruction, défaillance

vert : confirmation de mise en marche

bleu : confirmation de mise en marche

blanc : confirmation de mise en marche

gris : système mis en pause, au moins une limite du système a été détectée

Les témoins se trouvent dans le centre d'informations du conducteur.

Centre d'informations du conducteur ↗ 91.







Vue d'ensemble







Les numéros dans le tableau récapitulatif indiquent ce qu'il faut faire lorsqu'un témoin s'allume ou clignote.









1 : uniquement pour information













2 : information et avertissement









- 3 : demander l'assistance d'un atelier
- 4 : arrêter le moteur et demander l'assistance d'un atelier
- 5 : faire immédiatement réparer la cause de la défaillance par un atelier
- 6 : arrêter le véhicule, ne pas poursuivre le voyage et demander l'assistance d'un atelier

-  1 Feux de direction
↔ 81
-  2 Rappel de ceinture de sécurité
↔ 81
-  5 Airbags et rétracteurs de ceinture
↔ 82
-  1 Désactivation d'airbag
↔ 82
-  4 Système de charge
↔ 83
-  5 Témoin de dysfonctionnement
↔ 83
-  5 Prochain entretien du véhicule
↔ 83

- STOP** 6 Arrêter le moteur
↔ 83
-  4 Vérification de système
↔ 83
- READY** 1 Système hybride actif
↔ 84
-  5 Défaillance du système hybride
↔ 84
-  6 Système de freinage et d'embrayage
↔ 84
-  1 / Frein de stationnement
2 / électrique
↔ 84, 5 désactivation du fonctionnement automatique du frein de stationnement électrique
↔ 85
-  5 Défaillance du frein de stationnement électrique
↔ 84
-  2 Antiblocage de sécurité (ABS)
↔ 85
-  1 Changement de rapport
↔ 85

-  1 Avertissement de franchissement de ligne
↔ 85
-  2 Assistance au maintien de trajectoire
↔ 85
-  2 Assistance au maintien de trajectoire avancée
↔ 85
-  1 Aide au stationnement
↔ 86
-  2 / Electronic Stability Control et système anti-patinage
↔ 86
-  2 Electronic Stability Control et système anti-patinage désactivés
↔ 86
-  4 Température de liquide de refroidissement du moteur élevée
↔ 86
-  1 Préchauffage
↔ 86
-  2 / Filtre d'échappement
3
↔ 86

	1	AdBlue ↗ 87
	2 / 3	Système de détection de dégonflage des pneus ↗ 87
	4	Pression de l'huile moteur ↗ 87
	2	Niveau bas de carburant ↗ 88
	2	Câble de charge raccordé ↗ 88
	2	Puissance réduite du moteur ↗ 88
	6	Température élevée de la batterie haute tension ↗ 88
	1	Autostop ↗ 88
	1	Éclairage extérieur ↗ 88
	1	Feux de croisement ↗ 89
	1	Feux de route ↗ 89
	1	Feux de route automatiques ↗ 89

	1	Phares antibrouillard ↗ 89
	1	Feu antibrouillard arrière ↗ 89
	1	Détecteur de pluie ↗ 89
	3	Défaillance de l'alerte de sécurité pour piétons ↗ 89
	1	Alerte d'angle mort latéral ↗ 89
	2 / 3	Freinage d'urgence actif ↗ 89
	2 / 3	Assistant de détection des panneaux routiers ↗ 90
	2 / 3	Alerte du conducteur ↗ 90
	2	Porte ouverte ↗ 90

Feux de direction

↔ s'allume ou clignote en vert.

S'allume brièvement

Les feux de stationnement sont allumés.

Clignotement

Les clignotants ou les feux de détresse sont activés.

Clignotement rapide : défaillance d'une ampoule de clignotant ou d'un fusible associé, défaillance d'une ampoule de clignotant de remorque.

Remplacement des ampoules ↗ 294.

Feux de direction ↗ 107.

Rappel de ceinture de sécurité

Rappel de ceinture de sécurité de tous les sièges

 s'allume ou clignote en rouge dans le centre d'informations du conducteur ainsi que l'indication dans le vide-poches de pavillon pour chaque ceinture de sécurité.

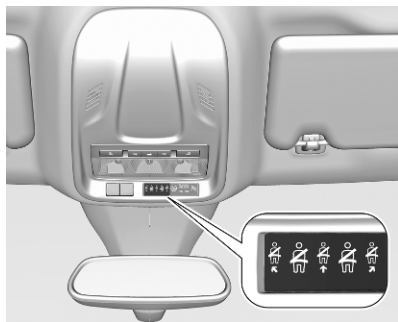

ceinture de sécurité du siège correspondant ait été bouclée ou si un passager a débouclé sa ceinture de sécurité.

Ceintures de sécurité ↗ 39.

Airbags et rétracteurs de ceinture

☹ s'allume en rouge.

Lors de la mise du contact, le témoin s'allume pendant environ quatre secondes.

S'il ne s'allume pas, ne s'éteint pas après quatre secondes ou s'allume pendant la conduite, il y a un défaut dans le système d'airbag. Prendre contact avec un atelier. Les airbags et les rétracteurs de ceinture peuvent ne pas se déclencher en cas d'accident.

Des rétracteurs de ceinture ou airbags déclenchés sont signalés par le témoin ☹ qui reste allumé.

- Lorsque le contact est mis, ☹ s'allume dans le centre d'informations du conducteur ainsi que le symbole du siège concerné dans le vide-poches de pavillon, si la ceinture de sécurité d'un siège occupé n'a pas été bouclée.
- Après le départ, ☹ clignote pendant un certain temps dans le centre d'informations du conducteur ainsi que le symbole du siège correspondant dans le vide-poches de pavillon, accompagnés d'un signal sonore. Après un certain temps de conduite, ☹ reste allumé jusqu'à ce que la

⚠ Attention

Faire immédiatement remédier à la cause de la défaillance par un atelier.

Prétendeurs de ceinture de sécurité ↗ 39.

Système d'airbag ↗ 42.

Désactivation d'airbag



☺ ON s'allume en jaune.

L'airbag de passager avant est activé.

☺ OFF s'allume en jaune.

L'airbag de passager avant est désactivé.

Désactivation d'airbag ⇨ 47.

Système de charge

 s'allume en rouge.

S'allume lorsque le contact est mis et s'éteint peu après la mise en marche du moteur.

S'il s'allume lorsque le moteur tourne

S'arrêter, couper le moteur. La batterie de véhicule ne se charge pas. Le refroidissement du moteur peut être interrompu. L'unité de servofrein peut cesser de fonctionner. Prendre contact avec un atelier.

Témoin de dysfonctionnement

 s'allume ou clignote en jaune.

S'allume lorsque le contact est mis et s'éteint peu après la mise en marche du moteur.

S'il s'allume lorsque le moteur tourne

Défaillance dans le système d'épuration des gaz d'échappement. Les valeurs des gaz d'échappement autorisées peuvent être dépassées. Prendre immédiatement contact avec un atelier.

Il clignote lorsque le moteur tourne

Défaillance pouvant endommager le catalyseur. Relâcher l'accélérateur jusqu'à ce que le témoin cesse de clignoter. Prendre immédiatement contact avec un atelier.

Prochain entretien du véhicule

 s'allume en jaune.

S'allume brièvement quand le contact est mis.

Le témoin peut s'éclairer avec d'autres témoins et un message correspondant peut s'afficher au centre d'informations du conducteur.

Prendre immédiatement contact avec un atelier.

Arrêter le moteur

STOP s'allume en rouge.

S'allume brièvement quand le contact est mis.

S'allume avec d'autres témoins, et avec une sonnerie d'avertissement ainsi qu'un message correspondant au centre d'informations du conducteur.

Arrêter immédiatement le moteur et prendre contact avec un atelier.

Contrôle du système

 s'allume en jaune ou rouge.

S'allume en jaune

Une défaillance mineure du moteur a été détectée.

Allumé en rouge

Une défaillance majeure du moteur a été détectée.

Arrêter le moteur dès que possible et demander l'aide d'un atelier.

Système hybride actif

READY s'allume en vert. Le système hybride est actif.

Défaillance du système hybride

 s'allume en rouge.

Le système hybride présente une défaillance.

Couper le contact et demander l'assistance d'un atelier.

Système de freinage et d'embrayage

 s'allume en rouge.

Le niveau de liquide de frein et d'embrayage est trop bas.

Attention

S'arrêter. Interrompre immédiatement le trajet. Prendre contact avec un atelier.

Liquide de freins ⇨ 289.

Frein de stationnement électrique

 s'allume ou clignote en rouge.

Allumé

Le frein de stationnement électrique est serré ⇨ 211.

Clignotement

Le frein de stationnement électrique n'est pas serré automatiquement. L'application ou le relâchement sont défectueux.

Attention

Faire immédiatement remédier à la cause de la défaillance par un atelier.

 s'allume en jaune.

Allumé

Le fonctionnement automatique est désactivé ou défectueux. Activer à nouveau le fonctionnement automatique ou faire réparer la cause par un atelier en cas de défaillance.

Fonctionnement automatique ⇨ 211.

Défaillance du frein de stationnement électrique

 s'allume en jaune.

Allumé

Le frein de stationnement électrique a une défaillance ⇨ 211.

Attention

Faire immédiatement remédier à la cause de la défaillance par un atelier.

Désactivation du fonctionnement automatique du frein de stationnement électrique

 s'allume en jaune.

Allumé

Le fonctionnement automatique est désactivé ou défectueux. En cas de défaillance,  s'allume avec d'autres témoins ou il est accompagné d'un message correspondant dans le centre d'informations du conducteur.

Activer à nouveau le fonctionnement automatique ou faire réparer la cause par un atelier en cas de défaillance.

Fonctionnement automatique ⇨ 211.

Antiblocage de sécurité (ABS)

 s'allume en jaune.

Il s'allume pendant quelques secondes après avoir mis le contact. Le système est opérationnel dès que le témoin s'éteint.

Si le témoin ne s'éteint pas au bout de quelques secondes ou s'il s'allume en cours de route, l'ABS présente un défaut. Le dispositif de freinage continue à fonctionner, mais sans régulation ABS.

Antiblocage de sécurité ⇨ 210.

Changement de rapport

Lorsqu'il est recommandé de passer au rapport de vitesse supérieure pour permettre d'effectuer des économies de carburant, ▲ est affiché avec le chiffre d'un rapport supérieur.

Avertissement de franchissement de ligne

 s'allume en vert ou clignote en jaune.

S'allume en vert

Le système est sous tension et prêt à fonctionner.

Clignote en jaune

Le système détecte un changement de file inattendu.

Avertissement de franchissement de ligne ⇨ 253.

Assistance au maintien de trajectoire

 s'allume ou clignote en jaune.

S'allume en jaune

Conjointement avec  lorsqu'une défaillance a été détectée.

Clignote en jaune

Le système procède à une correction. Assistance au maintien de trajectoire ⇨ 254.

Assistance au maintien de trajectoire avancée

Le  s'allume en gris, vert ou jaune.

Allumé en gris

Le système est en pause. Au moins une limite du système a été détectée.

S'allume en vert

Le système est actif et prêt à fonctionner.

S'allume en jaune

Le système présente une défaillance. Assistance au maintien de trajectoire avancée ↗ 257.

Aide au stationnement

 clignote en jaune dès que le véhicule se rapproche d'un obstacle. Aide au stationnement ↗ 234

Electronic Stability Control et système antipatinage

 s'allume ou clignote en jaune.

Allumé

Présence d'une défaillance dans le système. Il est possible de poursuivre la route. La stabilité de conduite peut toutefois être dégradée suivant l'état de la chaussée.

Faire remédier à la cause du problème par un atelier.

Clignotement

Le système est enclenché activement. La puissance du moteur peut être réduite et le véhicule peut être légèrement freiné automatiquement.

Electronic Stability Control et système antipatinage ↗ 214.

Commande de suspension sélective ↗ 216.

Electronic Stability Control et système antipatinage désactivés

 s'allume en jaune. Le système a été désactivé.

Electronic Stability Control et système antipatinage ↗ 214.

Commande de suspension sélective ↗ 216.

Température de liquide de refroidissement du moteur

 s'allume en rouge.

S'il s'allume lorsque le moteur tourne

S'arrêter, couper le moteur.

Avertissement

La température de liquide de refroidissement est trop élevée.

Vérifier immédiatement le niveau de liquide de refroidissement ↗ 287.

S'il y a suffisamment de liquide de refroidissement, prendre contact avec un atelier.

Préchauffage

 s'allume en jaune.

Le préchauffage du moteur diesel est activé. Il s'enclenche uniquement lorsque la température extérieure est basse. Démarrer le moteur lorsque le témoin s'éteint.

Démarrage du moteur ↗ 187.

Filtre d'échappement

 ou  s'allume en jaune.

Le filtre d'échappement exige un nettoyage.

Continuer à rouler jusqu'à l'extinction du témoin.

S'allume temporairement

Début de la saturation du filtre d'échappement. Lancer le processus de nettoyage dès que possible en roulant à une vitesse de véhicule d'au moins 60 km/h.

S'allume en permanence

Indication d'un bas niveau d'additif. Prendre contact avec un atelier.

Filtre d'échappement ↪ 192.

AdBlue

 clignote ou s'allume en jaune.

S'allume en jaune

L'autonomie restante est comprise entre 600 et 2 400 km.

Clignote en jaune

L'autonomie restante est comprise entre 0 et 600 km.

Le niveau d'AdBlue est bas. Faire rapidement l'appoint d'AdBlue pour éviter l'interdiction de démarrage du moteur.

AdBlue ↪ 193.

Système de détection de dégonflage des pneus

 s'allume ou clignote en jaune.

Allumé

Un ou plusieurs pneus dégonflés. S'arrêter immédiatement et vérifier la pression de gonflage.

Clignotement

Défaillance dans le système. Prendre contact avec un atelier.

Système de détection de dégonflage des pneus ↪ 302.

Pression d'huile moteur

 s'allume en rouge.

S'allume lorsque le contact est mis et s'éteint peu après la mise en marche du moteur.

S'il s'allume lorsque le moteur tourne

Avertissement

La lubrification du moteur peut être interrompue. Cela peut entraîner des dégâts au moteur et / ou un blocage des roues motrices.

1. Sélectionner la vitesse neutre.
2. Quitter le trafic le plus rapidement possible sans gêner les autres véhicules.
3. Couper le contact.

⚠ Attention

Quand le moteur est arrêté, il faut exercer des efforts plus importants pour freiner et manœuvrer le volant. Au cours d'un Autostop, le servofrein reste opérationnel.

Ne pas ôter la clé tant que le véhicule n'est pas à l'arrêt afin d'éviter, selon la version, tout enclenchement inopiné du blocage de la direction.

Garder le moteur éteint et faire remorquer le véhicule jusqu'à un atelier.

Niveau bas de carburant

● s'allume en jaune.

Le niveau de carburant dans le réservoir est trop bas.

Faire le plein ⇨ 273.

Purge d'air du circuit de gazole (diesel) ⇨ 292.

Cordon de chargement branché

🔌 s'allume en rouge.

La fiche côté véhicule du cordon de chargement est toujours connectée à la prise de charge. Le véhicule ne peut pas démarrer.

Débrancher la fiche côté véhicule de la prise de charge et fermer le volet de la prise de charge.

Chargement ⇨ 263.

Puissance réduite du moteur

🚫 s'allume en jaune.

Le niveau de charge de la batterie haute tension est bas. Seule la puissance réduite du moteur est disponible.

Température élevée de la batterie haute tension

🔥 s'allume en rouge.

S'allume brièvement quand le contact est mis.

S'allume avec d'autres témoins, et avec une sonnerie d'avertissement ainsi qu'un message correspondant au centre d'informations du conducteur.

Arrêter immédiatement le moteur et quitter le véhicule.

Arrêt automatique

Ⓐ s'allume ou clignote en vert.

S'allume en vert

Le moteur est en Autostop.

Clignote en vert

L'arrêt automatique est momentanément indisponible, ou le mode Arrêt automatique est sollicité automatiquement.

Système Stop/Start ⇨ 189.

Éclairage extérieur

☞ s'allume en vert.

Les feux extérieurs sont allumés ⇨ 101.

Feux de croisement

 s'allume en vert.

S'allume lorsque les feux de croisement sont allumés.

Feux de route

 s'allume en bleu.

S'allume quand les feux de route sont allumés ou lors d'un appel de phares  102.

Feux de route automatiques

 s'allume en vert.

Les feux de route automatiques sont activés  102.

Phares à DEL

 s'allume et un message d'avertissement est affiché sur le centre d'informations du conducteur.

Prendre contact avec un atelier.

Phares antibrouillard

 s'allume en vert.

Les phares antibrouillard sont allumés  108.

Feu antibrouillard arrière

 s'allume en jaune.

Le feu antibrouillard arrière est allumé  108.

Détecteur de pluie

 s'allume en vert.

S'allume lorsque la position du détecteur de pluie sur le levier d'essuie-glace est sélectionnée.

Essuie-glace et lave-glace avant  69.

Vision nocturne

 s'allume en vert ou en rouge.

Si les conditions sont réunies pour afficher l'image fournie par la caméra de vision nocturne et pour déclencher des alertes,  s'allume en vert.

Si certaines conditions de fonctionnement ne sont pas réunies et que seule l'image fournie par la caméra de vision nocturne est disponible,  s'allume en orange.

 s'allume accompagné d'un message supplémentaire pour indiquer un dysfonctionnement du système.

Défaillance d'alerte de sécurité pour piétons

 s'allume en jaune.

L'alerte de sécurité pour piétons ne fonctionne pas.

Alerte d'angle mort latéral

 s'allume en vert.

Le système est actif  242.

Freinage d'urgence actif

 s'allume ou clignote en jaune.

Allumé

Le système a été désactivé ou une défaillance a été détectée.

De plus, un message d'avertissement est affiché sur le centre d'informations du conducteur.

Vérifier la raison de la désactivation
⇨ 229 et en cas de défaillance système, demander l'aide d'un atelier.

Remarque

Ⓢ s'allume également si les ceintures de sécurité des passagers avant ne sont pas bouclées. Dans ce cas, le freinage d'urgence actif est désactivé.

Clignotement

Le système est enclenché activement.

Selon la situation, le véhicule peut freiner automatiquement de façon modérée ou brusque.

Assistant de détection des panneaux routiers

Ⓢ s'allume pendant quelques secondes ou en permanence.

S'allume pendant quelques secondes

Si le véhicule dépasse la limite de vitesse fournie par l'assistant de détection des panneaux routiers, la limite de vitesse affichée dans le centre d'informations du conducteur clignote et un signal sonore est émis. Si le clignotement et le signal sonore sont désactivés, Ⓢ s'allume pendant quelques secondes.

S'allume en permanence

Si l'assistant de détection des panneaux routiers a une défaillance, Ⓢ reste allumé en permanence. Prendre contact avec un atelier.

Assistant de détection des panneaux routiers ⇨ 250.

Alerte du conducteur

Ⓢ s'allume en jaune.

L'alerte du conducteur est désactivée ⇨ 90.

Porte ouverte

Ⓢ s'allume en rouge.

Une des portes ou le hayon est ouvert.

Écrans

Centre d'informations du conducteur



Outre les témoins d'avertissement, jauges et indicateurs, les informations suivantes sont disponibles :

- le totalisateur ou le compteur kilométrique journalier
- la vitesse sous forme numérique
- le menu d'information sur le trajet / le carburant
- indication de rapport de vitesse
- informations sur le service
- les messages de véhicule et d'avertissement
- des messages d'aide au conducteur
- des messages instantanés

- informations sur l'AdBlue
- flux d'énergie
- autonomie

Sélection des menus et des fonctions

Les menus et les fonctions peuvent être sélectionnés via les boutons du levier de clignotants.

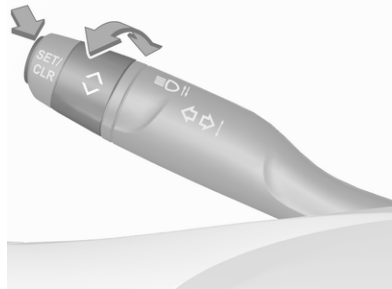

Faire tourner la molette de réglage pour sélectionner une page dans le menu d'informations de trajet/carburant.

Appuyer sur **SET / CLR** pour confirmer ou réinitialiser une fonction.

Les messages de véhicule et de service s'affichent sur le centre d'informations du conducteur en cas de besoin. Faire défiler les messages en faisant tourner la molette de réglage. Confirmer les messages en appuyant sur **SET / CLR**.

Messages du véhicule ⇨ 95.

Vue personnalisée

Des vues personnalisées peuvent être sélectionnées en tournant la molette de réglage.

Les vues personnalisées peuvent être modifiées dans le menu des réglages dans l'affichage d'informations.

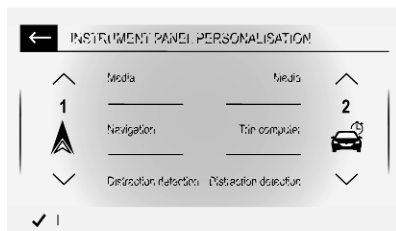

Choisir le contenu, par exemple la carte de navigation ou les informations de trajet actuel et confirmer les réglages.

Flux d'énergie

Cette page affiche le flux d'énergie actuel d'un PHEV et d'un MHEV. Les composants sont mis en évidence lorsqu'ils sont actifs.

Différentes couleurs indiquent le moteur qui est utilisé et si l'énergie est régénérée.

- vert : moteur électrique en marche
- orange : moteur à combustion en marche
- bleu : régénération de l'énergie

Pour un PHEV, le flux d'énergie peut également être affiché dans l'affichage d'informations.

Affichage d'informations ↪ 92.

Types de propulsion ↪ 4.

Affichage d'informations



Les illustrations montrent différentes variantes de l'Infotainment System.



L'Affichage d'informations peut indiquer :

- l'heure ↪ 72
- la température extérieure ↪ 72
- la date ↪ 72
- Infotainment System, voir la description dans la section Infotainment System
- indication de caméra arrière ↪ 248
- indication du système de vision panoramique ↪ 245
- indication des instructions d'aide au stationnement ↪ 234

- navigation, voir la description dans la section Infotainment System
- messages de véhicule et de système ↪ 95
- les réglages de personnalisation du véhicule ↪ 97
- indication du flux d'énergie actuel dans le système hybride
- indication de la consommation moyenne de carburant et d'énergie
- réglages de la charge programmable ↪ 266
- réglages de la fonction eSave

Sélection des menus et des réglages

Il existe trois possibilités d'utilisation de l'affichage :

- via des boutons à côté de l'écran
- en touchant l'écran tactile du doigt
- via la reconnaissance vocale

Fonctionnement tactile et de bouton



Appuyer sur  pour allumer l'écran.

Appuyer sur  pour sélectionner les réglages système (unités, langue, heure et date).

Appuyer sur  pour sélectionner les réglages de véhicule ou les fonctions de conduite.

Toucher l'icône d'affichage de menu désirée ou une fonction au moyen du doigt.

Confirmer une fonction ou une sélection la touchant.

Toucher  ou  à l'écran pour quitter un menu sans changer de réglage.

Pour plus d'informations, voir la section Infotainment System.

Reconnaissance vocale

Description ↪ 145.

Flux d'énergie

Remarque

Sur les véhicules équipés de l'Infotainment System **Multimedia**, ce menu ne peut être utilisé que via la MyOpel App.

Ce menu affiche le flux d'énergie actuel d'un PHEV. Les composants sont mis en évidence lorsqu'ils sont actifs.



1. Appuyer sur .
2. Sélectionner **Flux**.

Différentes couleurs indiquent le moteur qui est utilisé et si l'énergie est régénérée.

- vert : moteur électrique en marche
- orange : moteur à combustion en marche
- bleu : régénération de l'énergie

Types de propulsion ↪ 4.

Consommation moyenne

Remarque

Sur les véhicules équipés de l'Infotainment System **Multimedia**, ce menu ne peut être utilisé que via la MyOpel App.

Ce menu affiche la puissance et la consommation moyenne de carburant pendant le trajet actuel. Le trajet actuel est divisé en tranches temporelles. Pour chaque tranche temporelle, la consommation moyenne est affichée. Les tranches temporelles peuvent être modifiées.



1. Appuyer sur .
2. Sélectionner **Statistiques**.
3. Appuyer sur **+** et **-** pour modifier les tranches temporelles.

Consommation d'énergie

La consommation d'énergie électrique est affichée en kWh/100 km.

- Les barres vertes représentent l'énergie électrique consommée de la batterie.
- Les barres bleues indiquent l'énergie électrique générée lors des phases de freinage et de décélération du véhicule. Cette énergie est partiellement utilisée pour recharger la batterie.

Consommation de carburant

Les barres orange indiquent la consommation moyenne de carburant en litres/100 kilomètres.

Fonction eSave

Remarque

Sur les véhicules équipés de l'Infotainment System **Multimedia**, ce menu ne peut être utilisé que via la MyOpel App.

Cette fonction permet de mettre à disposition l'énergie électrique de la batterie haute tension pour une utilisation ultérieure, par exemple pour la conduite dans des zones réservées aux véhicules électriques. Il est possible de réserver l'énergie électrique complète de la batterie ou une partie de celle-ci.

Remarque

Si l'énergie demandée dépasse l'énergie de la batterie haute tension, le moteur à combustion charge la batterie. Ceci entraîne une perte de performances et une consommation plus élevée de carburant.

La fonction peut être activée dans l'affichage d'informations.



1. Appuyer sur .
2. Sélectionner **eSave**.
3. Sélectionner la distance pour laquelle l'énergie électrique doit être réservée ou réserver la totalité de la capacité de la batterie haute tension.
4. Appuyer sur ON.



5. Pour utiliser l'énergie électrique réservée, passer en mode électrique.

Le réglage de cette fonction n'est pas enregistré lorsque le contact est coupé.

Appli pour smartphone

Avec l'application myOpel pour smartphone, certaines fonctions du véhicule peuvent être activées / affichées.

Pour utiliser ces fonctions, télécharger l'application sur l'Apple App Store ou sur le Google Play Store.

Messages du véhicule

Les messages apparaissent dans le centre d'informations du conducteur. Dans certains cas, ils s'accompagnent d'un signal sonore d'avertissement.



Appuyer sur **SET / CLR** pour confirmer un message.

Messages de véhicule et d'entretien

Les messages du véhicule sont affichés sous forme de textes. Suivre les instructions données dans les messages.

Messages dans l'affichage d'informations

Certains messages importants peuvent également s'afficher à l'affichage d'informations. Certains messages n'apparaissent que pendant quelques secondes.

Signaux sonores

Le signal sonore indiquant des ceintures de sécurité non bouclées aura la priorité sur tout autre signal sonore.

À chaque fois qu'un signal sonore retentit, faire attention aux messages affichés et aux témoins dans le centre d'informations du conducteur.

Lorsqu'une défaillance est détectée dans le module sonore,  apparaît dans le centre d'informations du conducteur, accompagné d'un message d'affichage. Aucun signal sonore ne retentit, pas plus que pour les systèmes d'assistance au conducteur.

Lors du démarrage du moteur ou en roulant

Un signal sonore retentit dans les cas suivants :

- une ceinture de sécurité est débouclée
- une porte ou le hayon n'est pas correctement fermé
- une vitesse donnée est dépassée alors que le frein de stationnement est serré
- le régulateur de vitesse se désactive automatiquement

Un seul signal sonore peut représenter plusieurs avertissements simultanés

Quand le véhicule est à l'arrêt et / ou que la porte du conducteur est ouverte

- Avec l'éclairage extérieur allumé.

Pendant un Autostop

- Lorsque la porte du conducteur est ouverte.
- Si l'une des conditions de redémarrage du moteur du véhicule est absente.

Personnalisation du véhicule

Le comportement du véhicule peut être personnalisé en modifiant les réglages dans l'affichage d'informations.

Certaines fonctions sont uniquement affichées ou activées quand le moteur tourne.

Multimédia



Toucher  pour afficher le menu de personnalisation du véhicule.

Les réglages de stationnement, d'éclairage, de confort et de sécurité peuvent être modifiés.

Multimedia Navi Pro



Toucher  pour afficher le menu de personnalisation du véhicule.

Les réglages de stationnement, d'éclairage, de confort et de sécurité peuvent être modifiés.

Services télématiques

Appel d'urgence

Remarque

Pour être disponible et opérationnel, le système nécessite que le système électrique du véhicule, un service mobile et une liaison satellite GPS ou GLONASS fonctionnent. Selon l'équipement, une batterie de secours est utilisée.

Remarque

Le service n'est disponible que sur les marchés où il est légalement exigé. En outre, il dépend de la disponibilité des centres d'urgence et de l'infrastructure dans le pays.

La LED d'état dans le vide-poches de pavillon

S'allume en vert et en rouge et s'éteint après un court instant, lorsque le contact est mis : le système fonctionne correctement.

S'allume en rouge : défaillance du système. Contacter un atelier.

Clignote en rouge : la pile de secours doit être remplacée. Contacter un atelier.

Appel d'urgence

La fonction d'appel d'urgence établit une connexion avec le centre d'appel de sécurité publique (PSAP) le plus proche. Un ensemble minimal de données, y compris les informations sur le véhicule et l'emplacement, sera envoyé au centre d'appel de sécurité publique (PSAP).

En cas d'urgence, appuyer sur le bouton rouge **SOS** dans le vide-poches de pavillon pendant plus de deux secondes. La LED clignote en vert pour confirmer qu'une connexion avec le centre d'appel de sécurité publique (PSAP) le plus proche est en cours d'établissement. La LED s'allume en permanence tant que l'appel est actif.

En appuyant sur le bouton **SOS** immédiatement une seconde fois, l'appel est interrompu. La LED s'éteint.

Notification automatique d'accident

En cas d'accident, si les airbags se sont déployés mais que le matériel nécessaire n'est pas endommagé, un appel d'urgence automatique est établi et une notification automatique d'accident est transmise au PSAP le plus proche.

Opel Connect

Opel Connect comprend divers services connectés accessibles via une application, en ligne ou dans le véhicule.

Remarque

Opel Connect n'est pas disponible sur tous les marchés. Pour de plus amples informations, consulter l'atelier.

Remarque

La fonctionnalité intégrale de Opel Connect est assujettie à un enregistrement et à une activation correcte.

Les services connectés peuvent inclure les données de navigation en direct, telles que les informations en ligne sur la circulation et l'état du

véhicule, ainsi que des informations telles que les alertes de rappel d'entretien.

Les services accessibles à bord du véhicule comprennent également l'appel d'urgence et l'appel en cas de panne. Ces fonctions sont activées automatiquement. Les termes et conditions s'appliquent.

Appel d'urgence ⇨ 97.

Appel en cas de panne

Une pression sur le bouton  dans le vide-poches de pavillon pendant plus de deux secondes permet d'entrer en contact avec un fournisseur de services d'assistance routière.

Pour des informations sur la couverture et l'étendue des services de l'assistance routière, se référer aux informations fournies par le distributeur Opel avec le formulaire de commande.

Paramètres de confidentialité

Les paramètres de confidentialité de Opel Connect peuvent être configurés. Cela aura une incidence sur l'ensemble des données envoyées, par ex., dans le cas où un appel en cas de panne est déclenché. La fonction d'appel d'urgence et l'assistant de détection des panneaux routiers ne seront pas affectés.

En fonction de la version, les paramètres de confidentialité peuvent être modifiés en appuyant simultanément sur  et **SOS** dans le vide-poches de pavillon ou via le menu de réglages du système, dans l'affichage d'informations.

ERA GLONASS

ERA GLONASS est un service d'urgence actionné manuellement ou automatiquement. Des centres d'urgence fournissent une assistance et des informations en cas d'urgence.

En cas d'accident avec un impact d'une gravité appropriée, un appel d'urgence est passé automatiquement, que l'airbag soit activé ou non.

Une connexion immédiate avec un conseiller s'établit et celui-ci vérifie si une aide est nécessaire.

Danger

Le service est disponible pour la vente seulement là où il est légalement nécessaire et activé. En outre, la fonction d'appel d'urgence manuelle et automatique dépend de la disponibilité des centres d'urgence et de l'infrastructure dans la région.

Remarque

Pour être disponible et opérationnel, le système nécessite des véhicules électrique en fonctionnement, un service mobile et une liaison satellite GLONASS. Selon l'équipement, une batterie de secours est utilisée.

Boutons de commande



Bouton SOS

En cas d'urgence, maintenir le bouton SOS enfoncé pendant plus de deux secondes. La LED verte et le message vocal confirment que l'appel a été envoyé au centre d'urgence.

La LED verte s'allume lorsque la connexion avec le service est établie. Elle s'éteint lorsque la connexion est terminée.

Un jeu de données minimum est transféré vers le centre d'urgence, avec des données comme l'emplacement de la voiture, le modèle et le numéro d'identification du véhicule. L'opérateur doit vous contacter et si

nécessaire, envoyer des équipes de secours de services d'assistance compétents.

Pour annuler l'appel, appuyer à nouveau sur le bouton SOS. La LED verte s'éteint. Le message vocal confirme l'annulation.

LED d'état

Le système renvoie des informations par des messages vocaux et une DEL.

Vert : Le système est activé. Une connexion avec un opérateur est en cours.

Rouge : Le système démarre après avoir mis le contact, la LED s'éteint après trois secondes. Si la LED reste rouge, une défaillance a été détectée dans le système. Un appel d'urgence peut ne pas fonctionner. Prendre immédiatement contact avec un atelier.

Rouge clignotant : La batterie de secours interne est défectueuse. Prendre immédiatement contact avec un atelier.

Demander l'assistance d'un atelier si la DEL ne s'allume pas après avoir mis le contact.

Éclairage

Feux extérieurs	101
Commutateur d'éclairage	101
Commande automatique des feux	102
Feux de route	102
Feux de route automatiques	102
Appel de phares	103
Réglage de la portée des phares	104
Phares pour conduite à l'étranger	104
Feux de jour	104
Phares à DEL-matrice	105
Feux de détresse	107
Feux de direction	107
Phares antibrouillard	108
Feu antibrouillard arrière	108
Feux de stationnement	108
Feux de recul	109
Lentilles de feu embuées	109
Éclairage intérieur	109
Commande d'éclairage du tableau de bord	109
Lampes de lecture	110
Lampes de pare-soleil	110

Fonctions spéciales d'éclairage .	110
Éclairage de la console centrale	110
Éclairage pour entrer dans le véhicule	110
Éclairage pour quitter le véhicule	111
Protection contre la décharge de la batterie	111

Feux extérieurs

Commutateur d'éclairage



Tourner le commutateur d'éclairage :

AUTO : la commande automatique des feux passe automatiquement des feux de jour aux phares

☞☞ : feux de position

☞D : phares

Témoin ☞☞ ⇨ 88.

Feux arrière

Les feux arrière s'allument en même temps que les feux de croisement et de route, les feux de jour et les feux latéraux.

Commande automatique des feux



Si la fonction de commande automatique des feux est activée et que le moteur tourne, le système bascule automatiquement entre les feux de jour et les phares en fonction des

conditions d'éclairage extérieur et des informations fournies par le système d'essuie-glace.

S'assurer que le capteur n'est pas obstrué ↻ 27.

Feux de jour ↻ 104.

Allumage automatique des phares

En cas de mauvaises conditions d'éclairage, les phares s'allument automatiquement.

En outre, les phares sont allumés si les essuie-glaces de pare-brise ont effectué plusieurs balayages.

Détection de tunnel

Quand le véhicule pénètre dans un tunnel, les phares sont allumés immédiatement.

Feux de route

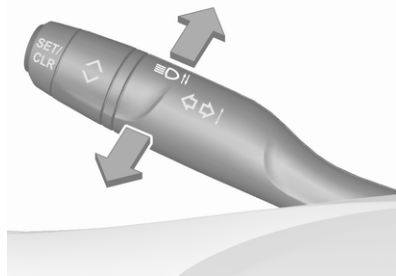

Pousser pour passer des feux de croisement aux feux de route.

Tirer pour désactiver les feux de route.

Feux de route automatiques ↻ 102.

Feux de route automatiques

Une fois activés, les feux de route automatiques s'allument et s'éteignent automatiquement en fonction de la vitesse du véhicule et des objets détectés par la caméra située dans le pare-brise. Le conducteur bénéficie ainsi de la meilleure répartition de la

lumière dans chaque situation tout en évitant d'éblouir les autres usagers de la route.

Dans les cas suivants, les feux de route sont désactivés :

- le véhicule se trouve en zone urbaine
- conditions météorologiques neigeuses ou brumeuses
- le feu antibrouillard arrière est activé

Si aucune restriction n'est détectée, le système repasse aux feux de route.

Feux de route non éblouissants pour phares à matrice LED ↪ 105.

Activation



Les feux de route automatiques sont activés sur l'affichage d'informations et par l'activation de la commande automatique des feux.

Allumage automatique des feux de croisement ↪ 102.

Affichage d'informations ↪ 92.

Les feux de route s'allument automatiquement dans l'obscurité à une vitesse supérieure à 25 km/h. Les

feux de route s'éteignent à une vitesse inférieure à 15 km/h, mais les feux de route automatiques restent actifs.

Le témoin vert  s'allume en permanence quand les feux de route automatiques sont activés ; le témoin bleu  s'allume quand les feux de route sont allumés.

Témoin  ↪ 89,  ↪ 89.

Désactivation

Désactiver les feux de route automatiques en désactivant la commande automatique des feux ou en désactivant la fonction dans l'affichage d'informations.

Si le levier des clignotants est poussé alors que le véhicule est en mode feux de route, les feux de route automatiques sont temporairement désactivés.

Appel de phares

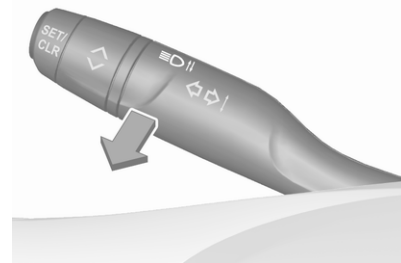

Tirer pour faire un appel de phares.
Tirer pour désactiver les feux de route.

Réglage de la portée des phares



Pour adapter la portée des phares en fonction du chargement du véhicule afin d'éviter l'éblouissement : tourner la molette  dans la position désirée.

Véhicule MHEV et ICE

0 : Sièges avant occupés

1 : Tous les sièges occupés

2 : Sièges du conducteur occupé et coffre chargé

PHEV

0 : Sièges occupés

1 : Charge dans le coffre

Les phares matriciels à DEL se règlent automatiquement.

Phares pour conduite à l'étranger

Pas de phares à DEL matriciels

En cas de circulation dans un pays où la conduite se fait du côté opposé de la route, il n'est pas utile de régler les phares.

Phares à DEL matriciels

En conduisant dans un pays où la circulation se fait du côté opposé de la route, les phares doivent être réglés.

1. Avec le moteur arrêté, tirer sur le levier de clignotants et le maintenir.
2. Démarrer le moteur.
3. Maintenir le levier de clignotants pendant cinq secondes supplémentaires.
4. Relâcher le levier de clignotants.

Après la modification du réglage, une animation s'affiche dans le centre d'informations du conducteur pour indiquer la modification de la répartition de la lumière.

Si les phares sont réglés, un message s'affiche dans le centre d'informations du conducteur à chaque démarrage du moteur.

Le réglage des phares est maintenu jusqu'à ce qu'il soit modifié par le conducteur. Pour revenir au réglage précédent, répéter les étapes décrites ci-dessus.

Feux de jour

Les feux de jour augmentent la visibilité du véhicule pendant la journée.

Ils s'allument automatiquement lorsque le moteur tourne et que le commutateur d'éclairage est réglé sur **AUTO**.

Le système passe automatiquement des feux de jour et des feux de position, en fonction des conditions d'éclairage.

Phares à DEL-matrice

Le système de phares Matrix-LED contient plusieurs LED particulières dans chaque phare, qui activent la commande des fonctions d'éclairage directionnel adaptatif.

La répartition et l'intensité de la lumière sont déclenchées de façon variable selon les conditions d'éclairage, le type de route et les conditions de conduite. Le véhicule adapte automatiquement les phares à la situation pour donner les meilleures performances d'éclairage au conducteur.

Les fonctions d'éclairage directionnel adaptatif et de phares à DEL matriciels peuvent être désactivées ou activées dans l'affichage d'informations et en désactivant ou en activant la commande automatique des feux.

Affichage d'informations ⇨ 92.

Les fonctions suivantes sont disponibles si l'éclairage directionnel adaptatif est activé sur l'affichage d'informations et si le commutateur d'éclairage est sur **AUTO** ou **℞D**.

Feux de ville



Activés automatiquement à une vitesse allant jusqu'à environ 50 km/h. Le faisceau a une forme large pour éviter d'éblouir la circulation venant en sens inverse.

Feux de campagne

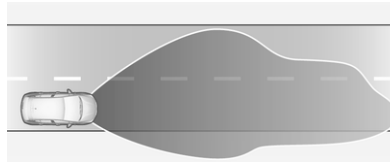

Activé automatiquement à une vitesse supérieure à 50 km/h en conduisant dans des zones rurales. L'éclairage de la voie et du bas-côté est adapté. Les véhicules qui arrivent et qui précèdent ne sont pas éblouis.

Faisceau lumineux par mauvais temps

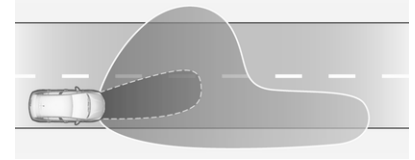

Si de mauvaises conditions météorologiques sont détectées, les feux de croisement sont atténués pour éviter d'éblouir le trafic venant en sens inverse.

Feu de changement de direction

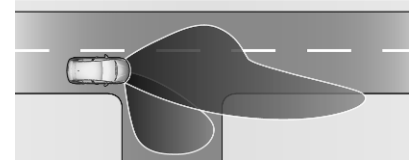

Activé à une vitesse allant jusqu'à environ 40 km/h lors du changement de direction. En fonction de l'angle du volant et des clignotants, une fonction d'éclairage DEL particulière est déclenchée, qui éclaire le sens de la marche.

Éclairage en virage

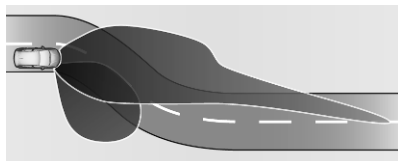

Des DEL particulières, basées sur l'angle de braquage et la vitesse, sont en plus déclenchées pour améliorer l'éclairage dans les virages. Cette fonction est activée à une vitesse allant jusqu'à environ 70 km/h.

Fonction de stationnement en marche arrière

Pour aider le conducteur à s'orienter lors du stationnement, les feux de virage et le feu de recul s'allument lorsque les phares sont activés et que la marche arrière est engagée. Les feux de virage et le feu de recul restent allumés pendant un court instant après avoir désengagé la marche arrière, ou lors d'une accélération à une vitesse supérieure à environ 10 km/h.

Feux de route anti-éblouissement

⚠ Attention

La fonction anti-éblouissement des feux de route peut éblouir les autres usagers de la route lorsque le véhicule est conduit dans des pays où la circulation se déplace dans le sens opposé. Par exemple, lorsque le véhicule a été conçu pour la conduite à gauche et qu'il est conduit dans un pays avec circulation à droite.

Arrêter la fonction anti-éblouissement des feux de route si vous roulez dans les pays mentionnés plus haut.

Cette fonction permet aux feux de route de fonctionner comme feu de conduite principal dans un environnement sombre.



Chaque LED du côté droit ou gauche est déclenchée ou diminuée de façon particulière selon la circulation. La répartition de l'éclairage est ainsi optimale, sans éblouir les autres usagers de la route.

Les feux de route anti-éblouissement s'allument automatiquement à une vitesse supérieure à 45 km/h. Ils sont éteints à une vitesse inférieure à 35 km/h, mais le système reste actif.

Mode Autoroute

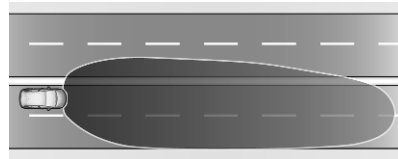

Activé automatiquement à une vitesse supérieure à 105 km/h. L'éclairage est adapté à la vitesse de conduite plus élevée sur autoroutes. Si aucun véhicule ne circule en sens inverse, la visibilité latérale du véhicule est augmentée. Lorsque vous suivez des véhicules en avant ou de passage, l'éblouissement pour ces véhicules est réduit.

Défaillance dans le système de phares à DEL

Lorsque le système détecte une défaillance du système de phares à DEL matriciels, il sélectionne une position préréglée pour éviter d'éblouir les véhicules venant en sens inverse. Un avertissement est affiché dans le centre d'informations du conducteur.

Après avoir rebranché la batterie du véhicule, le système doit être recalibré en parcourant une courte distance.

Feux de détresse



Pour les enclencher, appuyer sur . En cas de freinage dans une situation d'urgence, les feux de détresse s'allument automatiquement en fonction de l'intensité de la décélération. Ils s'éteignent automatiquement à la première accélération.

Feux de direction

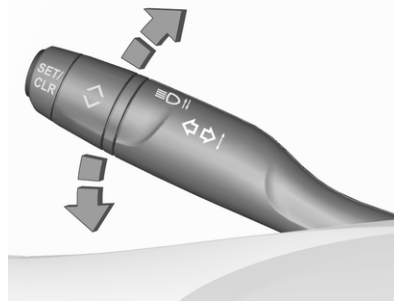

vers le haut : feux de direction du côté droit
vers le bas : feux de direction du côté gauche

Un point de résistance peut être ressenti lors du déplacement du levier des clignotants.

Un clignotement continu débute lorsque le levier des clignotants est déplacé au-delà du point de résistance. Il s'arrête lorsque le volant est tourné dans la direction opposée ou lorsque le levier des clignotants est replacé manuellement en position neutre.

Après 20 secondes, le volume du signal sonore augmente si la vitesse est supérieure à 60 km/h.

Activer un clignotement temporaire en maintenant le levier des clignotants juste avant le point de résistance. Les clignotants resteront actifs jusqu'à ce que le levier des clignotants soit relâché.

Pour activer trois clignotements, appuyer brièvement sur le levier des clignotants sans passer le point de résistance.

Phares antibrouillard



Pour les enclencher, appuyer sur D .
Commutateur d'éclairage en position **AUTO** : l'enclenchement des phares antibrouillard fera automatiquement s'allumer les phares.

Feu antibrouillard arrière



Pour les enclencher, appuyer sur D .
Commutateur d'éclairage en position **AUTO** : l'enclenchement du feu antibrouillard arrière fera automatiquement s'allumer les phares.

Commutateur d'éclairage en position D : les feux antibrouillard arrière peuvent uniquement être allumés avec les phares antibrouillard.

Le feu antibrouillard arrière du véhicule est désactivé lors du remorquage d'une remorque ou une fiche est branchée à la prise, par exemple lorsqu'on utilise un porte-vélo.

Feux de stationnement

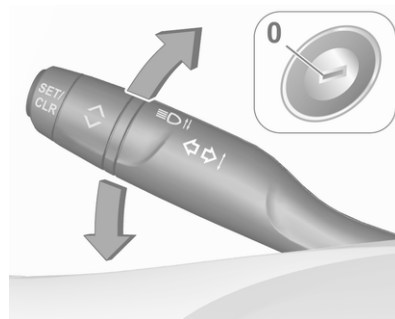

Quand le véhicule est stationné, les feux de stationnement peuvent être allumés d'un côté :

1. Couper le contact.
2. Relever à fond le levier (feux de stationnement de droite) ou l'abaisser à fond (feux de stationnement de gauche).

Confirmation par signal sonore et via le témoin du clignotant correspondant.

Feux de recul

Le feu de recul s'allume lorsque le contact est mis et que la marche arrière est engagée.

Lentilles de feu embuées

L'intérieur du boîtier de feu peut s'embuer brièvement si le temps est humide, s'il pleut fortement ou après un lavage de voiture. La buée disparaît rapidement d'elle-même. Pour accélérer le processus, allumer les phares.

Éclairage intérieur

Commande d'éclairage du tableau de bord



La luminosité des lampes suivantes peut être réglée quand les feux extérieurs sont allumés :

- éclairage du tableau de bord
- Affichage d'informations
- commutateurs et éléments de commande éclairés

Tourner la molette  et la maintenir jusqu'à ce que la luminosité souhaitée soit atteinte.

Éclairage intérieur

Les plafonniers avant et central s'allument automatiquement en montant et descendant du véhicule et s'éteignent au bout d'un certain temps.

Remarque

En cas d'accident avec déploiement d'airbag, les plafonniers sont automatiquement allumés.

Plafonnier avant

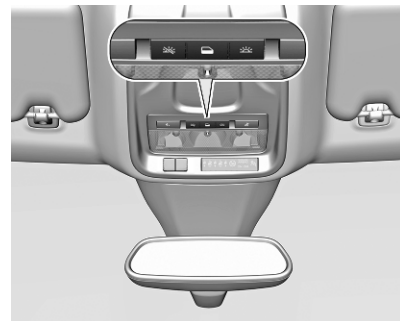

 : allumage et extinction automatiques

appuyer sur  : on

appuyer sur  : arrêt

Plafonniers arrière

Elles s'allument conjointement au plafonnier avant.

Lampes de lecture



Actionnées en appuyant sur ☀ et ⏻ sur les lampes de courtoisie.

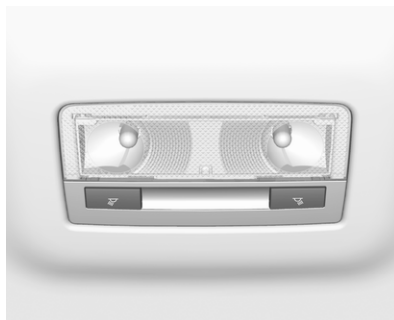

Les lampes de courtoisie arrière sont illustrées.

Lampes de pare-soleil

S'allument quand le couvercle est ouvert.

Fonctions spéciales d'éclairage

Éclairage de la console centrale

Une lampe d'ambiance intégrée au vide-poches de pavillon éclaire la console centrale lorsque les phares sont allumés.

Éclairage pour entrer dans le véhicule

Éclairage d'accueil

Une ou plusieurs des lampes suivantes sont allumées pendant un court instant lors du déverrouillage du véhicule avec la télécommande radio :

- phares
- éclairage intérieur
- feux arrière

Le nombre de lampes allumées dépend de l'éclairage environnant.

Les éclairages s'éteignent dès que le contact est en position de marche.

Dans le cas des phares à DEL matriciels, une animation est affichée.

Prendre la route ⇨ 185.

Cette fonction peut être activée ou désactivée dans la personnalisation du véhicule.

Personnalisation du véhicule ⇨ 97.

Les lampes suivantes s'allument en plus quand la porte du conducteur est ouverte :

- éclairage de quelques commutateurs
- Centre d'informations du conducteur
- les lampes de vide-poches de porte

Éclairage pour quitter le véhicule

Les éclairages suivants sont allumés lorsque le contact est coupé :

- phares
- éclairage intérieur
- éclairage de la console centrale
- feux arrière

Ils s'éteignent automatiquement après un certain temps. Cette fonction n'est active que dans le noir.

Protection contre la décharge de la batterie

Pour éviter la décharge de la batterie du véhicule quand le contact est coupé, certaines lampes intérieures sont automatiquement arrêtées après un certain temps.

Infotainment System

Multimedia Navi Pro	112
Audio	126
Périphériques externes	129
Navigation	133
Reconnaissance vocale	145
Téléphone	147
Multimedia	152
Audio	162
Périphériques externes	165
Reconnaissance vocale	167
Téléphone	169

Multimedia Navi Pro

Introduction

Remarques importantes concernant l'utilisation et la sécurité routière

Attention

Conduire prudemment à chaque instant. Utiliser uniquement l'Infotainment System si les conditions de circulation permettent un usage en toute sécurité.

Pour votre sécurité, il peut être intéressant d'arrêter le véhicule avant d'utiliser l'Infotainment System (par ex. pour saisir des adresses).

Attention

L'utilisation du système de navigation ne dispense pas le conducteur de sa responsabilité d'adopter une attitude adéquate et vigilante

dans le trafic. Toujours se conformer aux règles de circulation applicables.

Attention

Dans certaines régions, les rues à sens unique ou d'autres routes et accès (p.ex. à des zones piétonnes) qu'il ne vous est pas permis d'emprunter ne sont pas mentionnés sur la carte. Dans de telles régions, l'Infotainment System peut émettre un avertissement qui devra être confirmé. Vous devez alors accorder une attention particulière aux rues à sens unique, aux routes et aux accès qu'il ne vous est pas permis d'emprunter.

Réception radio

La réception radio peut entraîner des sifflements, des bruits, des distortions acoustiques ou une absence de réception dus à :

- des variations de distance par rapport à l'émetteur
- une réception multivoie par réflexions
- des effets d'écran

Fonction antivol

L'Infotainment System est équipé d'un système de sécurité électronique servant d'antivol.

Grâce à cette protection, l'Infotainment System fonctionne uniquement dans votre véhicule et n'est d'aucune utilité pour un voleur.

Multimedia Navi Pro

Panneau de commande – Multimedia Navi Pro

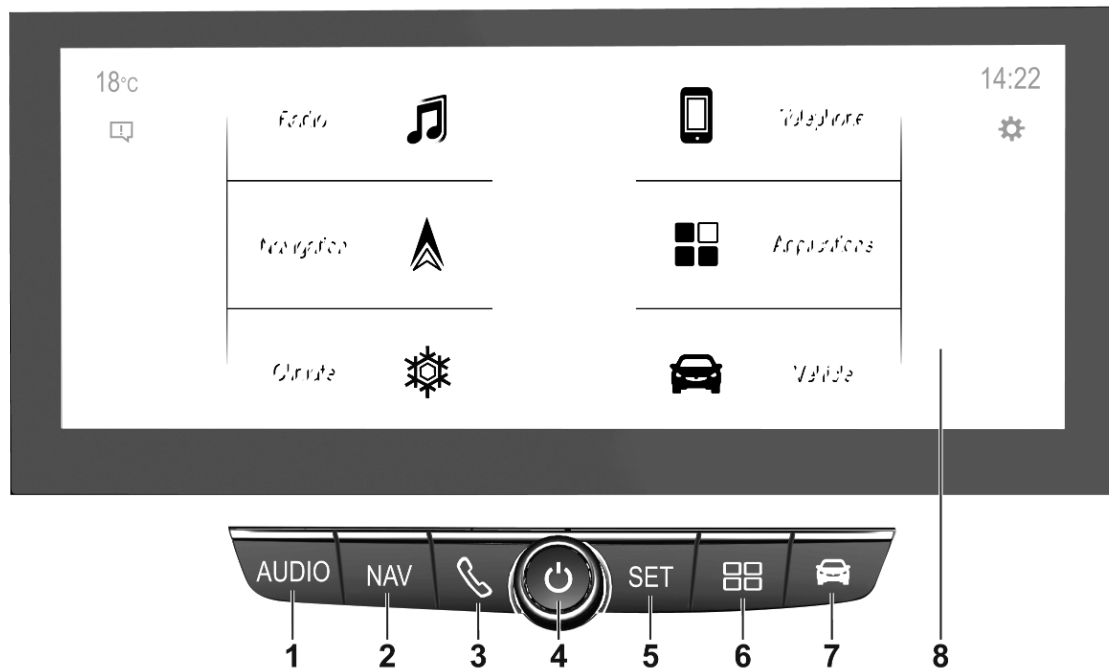

1 AUDIO

Ouverture de menu audio :

Radio 126

Périphériques (USB,
Bluetooth) 129

2 NAV

Affichage de la
cartographie de navigation
embarquée 133

3 

Ouverture de menu de
téléphone 147

Afficher l'écran de
projection du téléphone
lorsque la projection du
téléphone est active 129

4 

Si désactivé :
commutation sous
tension / hors tension de
l'alimentation

Si commuté en position de
marche : système silencieux

Tourner : régler le volume

5 

Ouvrir le menu de paramètres
ou ouvrir les paramètres
de charge (PHEV)

6 

Ouverture du menu
d'applications 129

7 

Ouvrir le menu des
réglages du véhicule 97

8 Affichage d'informations

Le menu d'accueil est
affiché en touchant l'écran
avec 3 doigts

Télécommande au volant

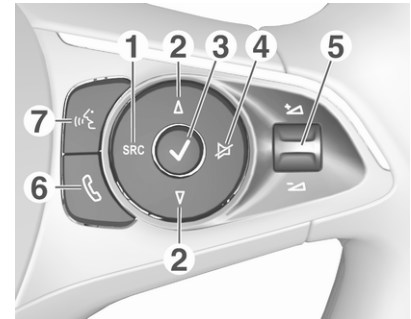

1 SRC (Source)

Sélectionner la source
audio, confirmer la
sélection avec 

Pression longue : système
silencieux

2  / 

Sélection d'émetteur radio
présélectionné suivant/
précédent lorsque la radio
est active 126

ou sélectionner la piste/
l'image suivante/
précédente lorsque des
appareils externes sont
actifs 129

ou sélectionner l'entrée
suivante/précédente dans
la liste d'émetteurs, la liste
de médias, la liste
d'appels/contacts lorsque
le fonctionnement a
démarré via les
commandes au volant

Confirmation de sélection
avec ✓

3 ✓

Confirmation d'option
sélectionnée

ou ouverture de la liste
d'émetteurs, la liste de médias

4 ✕

Activation / désactivation
de la fonction sourdine

5 + / -

Faire tourner vers le haut/
le bas : augmentation/
diminution du volume

6 ☎

Pression brève : accepter
l'appel entrant

Pression longue : rejet
d'appel entrant, arrêter
l'appel 147

ou ouverture d'une liste
d'appels/contacts 147

Si l'appel de téléphone est
actif : ouvrir l'appel dans le
menu en cours

7 🗨

Pression brève : activation
de la reconnaissance
vocale intégrée

Pression longue :
activation de la
reconnaissance vocale
dans Apple CarPlay™ ou
Android™ Auto si le
téléphone est connecté via
le port USB 145

Éléments de commande

L'Infotainment System est commandé via les boutons de fonction, un écran tactile et les menus affichés à l'écran.

Les sélections se font au choix via :

- le panneau de commande de l'Infotainment System
- l'écran tactile
- les commandes au volant
- la reconnaissance vocale ↷ 145

Allumer/éteindre l'Infotainment System

Appuyer sur . Lorsque vous allumez l'Infotainment System, la dernière source sélectionnée est activée.

Remarque

Certaines fonctions de l'Infotainment System ne sont disponibles que si le contact est mis ou que le moteur est en marche.

Arrêt automatique

Si l'Infotainment System a été allumé en appuyant sur  alors que le contact était coupé, il s'éteindra à nouveau automatiquement lorsque le mode Eco deviendra actif.

Réglage du volume

Tourner . Le réglage actuel est mentionné sur l'affichage.

Quand l'Infotainment System est allumé, le dernier volume réglé est utilisé.

Volume compensé par rapport à la vitesse

Lorsque le volume compensé par rapport à la vitesse est activé, le volume est automatiquement adapté pour compenser le bruit de la route et du vent lorsque vous conduisez.

Mode silencieux

Appuyer sur  pour couper le son du Infotainment System.

Pour annuler la fonction de sourdine, appuyer à nouveau sur . Le dernier réglage de volume est réutilisé.

Modes de fonctionnement

Média audio

Appuyer sur **AUDIO** /  pour afficher le menu principal du dernier mode audio sélectionné.

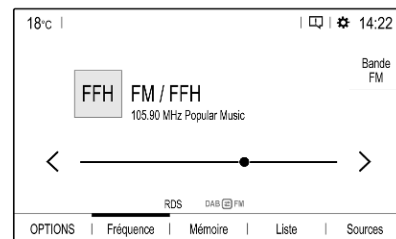

Modification de la source média

Sélectionner **Sources** pour afficher le menu de sélection de source média.

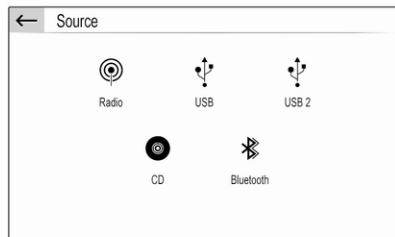

Sélectionner la source média désirée.

Pour une description détaillée :

- Fonctions radio ↪ 126
- Périphériques externes ↪ 129

Navigation

Appuyer sur **NAV** / N pour afficher la carte de navigation présentant la zone aux alentours de l'emplacement actuel.



Pour une description détaillée des fonctions de base du système de navigation ↪ 133.

Menu de navigation

Sélectionner **MENU** pour afficher le menu de navigation.

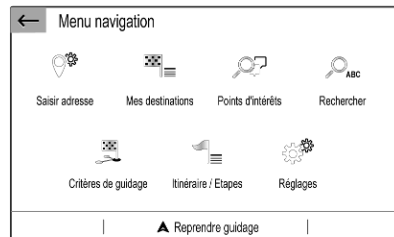

Le menu de navigation sert de point d'entrée central pour :

- Recherche et saisie d'adresse
- Définition des trajets avec plusieurs points de passage
- Définition des critères de guidage d'itinéraire
- Annulation et reprise du guidage d'itinéraire

Pour une description détaillée des fonctions de base du système de navigation ↪ 133.

Téléphone

Avant d'utiliser la fonction de téléphone, une connexion doit être établie entre l'Infotainment System et le téléphone portable.

Pour une description détaillée de la préparation et de l'établissement d'une connexion Bluetooth entre l'Infotainment System et un téléphone portable ↪ 147.

Si le téléphone portable est connecté, appuyer sur  pour afficher le menu principal de la fonction téléphonique.

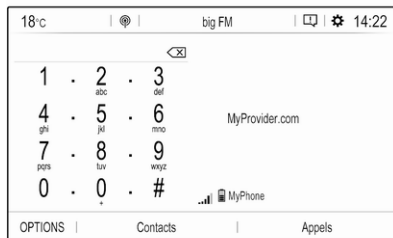



Pour une description détaillée de l'utilisation du téléphone portable via l'Infotainment System ↪ 147.

Réseau et services connectés

Appuyer sur , puis sélectionner **OPTIONS** pour afficher les réglages Bluetooth, du réseau et des services connectés.

Pour connecter le véhicule à un réseau Wi-Fi, toucher . La liste de tous les réseaux Wi-Fi disponibles est affichée.

Il est également possible de partager la connexion Wi-Fi pour d'autres appareils.

Pour mettre à jour l'état des services et de la connexion, aller au menu des services connectés  et toucher .

Pour utiliser les services connectés, s'assurer que le partage des données et la position du véhicule sont activés dans le menu de confidentialité dans le **Administration système**.

Applications

Pour afficher les applications spécifiques de votre smartphone sur l'affichage de l'Infotainment System, connecter votre smartphone.

Appuyer sur  pour afficher le menu principal du mode applications.

Toucher **Apple CarPlay** ou **Android Auto**. Un menu avec les différentes applications disponibles s'affiche.

Pour une description détaillée, ↪ 129.

Réglages

Appuyer sur **SET** / , puis sélectionner **Réglages audio** pour afficher le menu correspondant.

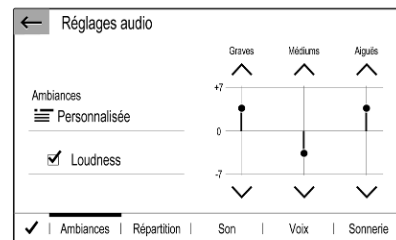

Appuyer sur **SET** / , puis sur **OPTIONS** pour afficher un menu pour les différents réglages du système.

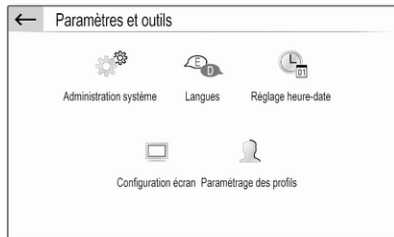

Réglages du véhicule

Appuyer sur pour ouvrir un menu des divers réglages en rapport avec le véhicule.

Personnalisation du véhicule 97.

Utilisation de menu

L'écran de l'Infotainment System est doté d'une surface tactile permettant une interaction directe avec les commandes de menu affichées.

Avertissement

Ne pas utiliser d'objets pointus ou durs comme des stylos à bille, crayons ou tout autre objet sur l'écran tactile.

Sélection ou activation d'un bouton d'écran ou point de menu



Toucher un bouton d'écran ou un élément du menu.

Remarque

La plupart des icônes affichées dans un menu, telles que ou dans l'exemple illustré, servent de boutons d'écran qui lancent certaines actions si vous les effleurez.

La fonction du système correspondant est activée, un message est affiché ou un sous-menu avec options supplémentaires est affiché.

Boutons d'écran et / OK

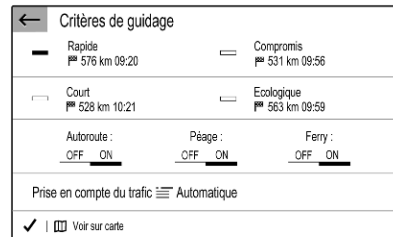

En utilisant les menus, toucher dans le sous-menu correspondant pour retourner au niveau de menu supérieur suivant.

Lorsqu'aucun bouton d'écran ← n'est affiché, vous êtes au niveau supérieur du menu correspondant.

Après la sélection des options de menu ou les réglages dans un menu, toucher ✓ / OK pour confirmer vos choix. Sinon, toutes les sélections ou tous les réglages sont perdus.

Raccourcis vers les menus importants



Les textes et icônes affichés dans la barre supérieure de, par exemple, le menu principal de navigation, servent de raccourcis vers certains menus

importants. Par exemple, toucher le nom d'émetteur pour ouvrir le menu de liste d'émetteurs.

Défilement d'une liste

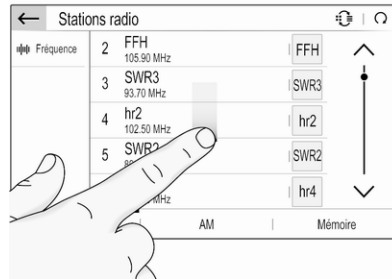

Si plus d'éléments que ceux présentés à l'écran sont disponibles, la liste doit faire l'objet d'un défilement.

Pour faire défiler la liste des points de menu, vous disposez des possibilités suivantes :

- Placer votre doigt n'importe où sur l'écran et le déplacer vers le haut ou vers le bas.

Remarque

Une pression constante doit être appliquée et le doigt doit être déplacé à vitesse constante.

- Toucher ^ ou v en haut ou en bas de la barre de défilement.
- Toucher n'importe où sur la ligne de guidage de la barre de défilement.
- Déplacer le curseur de la barre de défilement vers le haut et vers le bas avec votre doigt.

Mise à jour d'une liste

Toucher ↻ pour mettre à jour manuellement, par exemple, les listes d'émetteurs, les listes de contacts ou les listes de destinations.

Champs de saisie et claviers

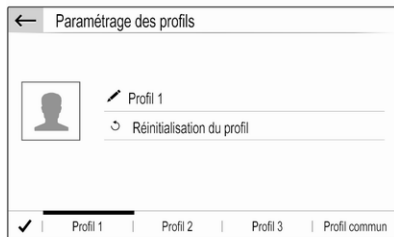

Les champs de saisie sont indiqués par .

Toucher le champ de saisie pour ouvrir un clavier de saisie de texte ou de chiffres.

Selon l'application ou la fonction active actuellement, différents claviers s'affichent.

Claviers de saisie de texte

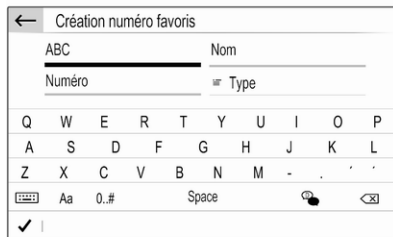

Les claviers de saisie de texte peuvent contenir plusieurs claviers d'entrée. Toucher un champ pour l'activer et saisir du texte.

Pour saisir un caractère, toucher le bouton d'écran correspondant. Le caractère est saisi lorsque vous relâchez la touche.

Toucher et maintenir un bouton d'écran de lettre pour afficher les lettres associées dans un menu contextuel de lettre. Relâcher, puis sélectionner la lettre souhaitée.

Pour basculer vers le clavier des symboles, toucher **0..#**.

Pour retourner au clavier des lettres ou commuter entre les lettres majuscules et minuscules, toucher **Aa**.

Pour basculer entre le clavier des lettres dans l'ordre normal et l'ordre alphabétique, toucher .

Pour supprimer le dernier caractère ou symbole saisi, toucher .

Pour supprimer un caractère ou un symbole à un point quelconque de votre saisie : toucher là où vous le souhaitez pour placer un curseur clignotant, puis toucher .

Réglages audio

Appuyer sur  / **SET**, sélectionner **Réglages audio** puis sélectionner l'onglet **Ambiances**.

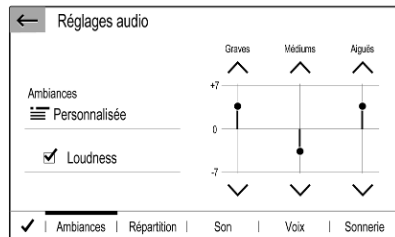

Plusieurs réglages prédéfinis sont disponibles pour optimiser la tonalité pour un style spécifique de musique (par exemple **Pop-Rock** ou **Classique**).

Pour régler la tonalité individuellement, sélectionner **Utilisateur** ou **Personnalisée**. Modifier les réglages comme désiré puis confirmer vos réglages.

Remarque

Si vous modifiez les réglages prédéfinis, par exemple **Pop-Rock**, ces réglages s'appliqueront au réglage **Utilisateur** ou **Personnalisée**.

L'activation de la fonction **Loudness** peut optimiser la tonalité en cas de bas niveau de volume.

Balance et fader

Sélectionner l'onglet **Répartition**.

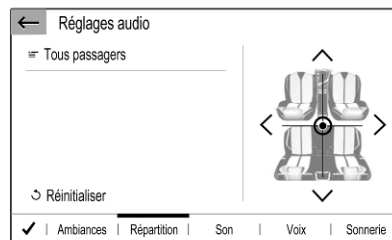

Plusieurs réglages prédéfinis sont disponibles pour régler la répartition du volume à l'intérieur du véhicule (par exemple **Tous passagers** ou **Avant seul**).

Pour modifier le réglage actuel, par exemple **Tous passagers**, sélectionner ce réglage puis sélectionner le nouveau réglage désiré dans la liste affichée.

Vous pouvez régler individuellement les réglages prédéfinis.

Pour définir le point dans l'habitacle où le volume est au niveau le plus élevé, déplacer le curseur dans l'illustration sur le côté droit de l'écran au point désiré.

Pour retrouver les réglages par défaut, sélectionner ↺.

Paramètres de volume

Appuyer sur  / **SET**, sélectionner **Réglages audio** puis sélectionner l'onglet **Son**.

Information sonore en retour d'appui

Si la fonction de rétroaction tactile audible est activée, chaque pression sur un bouton d'écran ou un élément du menu est indiquée par un bip.

Pour régler le volume de sonnerie tactile, activer **Sons tactiles** et régler le volume.

Volume compensé par rapport à la vitesse

Activer ou désactiver **Volume asservi à la vitesse**.

Si activé, le volume de l'Infotainment System est adapté automatiquement pour tenir compte du bruit de roulement et du vent pendant que vous roulez.

Sortie vocale

Sélectionner l'onglet **Voix**.

Régler le volume pour toutes les sorties vocales du système, c'est-à-dire les annonces de circulation, les messages de navigation, etc.

Sonnerie

Sélectionner l'onglet **Sonnerie**.

Régler le volume des sonneries des appels entrants.

Réglages du système

Appuyez sur **SET** / , puis sélectionner **OPTIONS**.

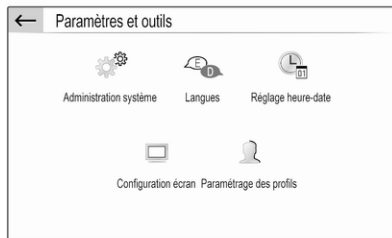

Configuration de système

Sélectionner **Administration système** pour exécuter certaines configurations de base de système, telles que :

- Régler l'affichage des unités de température ou de consommation de carburant.
- Retrouver la configuration système par défaut.
- Mettre à jour la version du logiciel installé.
- Régler les paramètres de confidentialité pour le partage de données et la position du véhicule.

Changement de la langue d'affichage

Pour régler la langue des textes de menu, sélectionner **Langues**.

Ensuite, sélectionner la langue désirée.

Remarque

Si la langue d'affichage sélectionnée est prise en charge par la reconnaissance vocale intégrée, la langue de la reconnaissance vocale est modifiée en conséquence. Sinon, la reconnaissance vocale intégrée est indisponible.

Réglage de l'heure et de la date

Sélectionner **Réglage heure-date**.

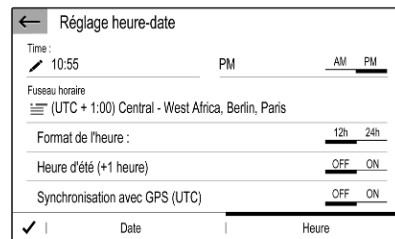

Modification des formats d'heure et de date

Pour modifier les formats d'heure et de date, sélectionner les onglets concernés puis sélectionner les formats désirés.

Réglage de l'heure et de la date

Par défaut, l'heure et la date affichées sont réglées automatiquement par le système.

Pour régler manuellement l'heure et la date affichées :

Sélectionner l'onglet **Heure** .

Régler **Synchronisation avec GPS (UTC)** sur **OFF**. Ensuite, sélectionner le champ **Heure** pour régler l'heure désirée.

Sélectionner l'onglet **Date** puis sélectionner le champ **Date** : pour régler la date désirée.

Réglage de l'écran

Sélectionner **Configuration écran**.

Fonction de défilement du texte

Sélectionner l'onglet **Animation**.

Si de longs textes à l'écran doivent défiler automatiquement, activer **Défilement de texte automatique**.

Si **Défilement de texte automatique** est désactivé, les longs textes sont tronqués.

Réglage de l'intensité lumineuse

Sélectionner **Luminosité** et régler l'intensité lumineuse de l'écran au niveau désiré.

Enregistrement de vos réglages personnels

Sélectionner **Paramétrage des profils**.

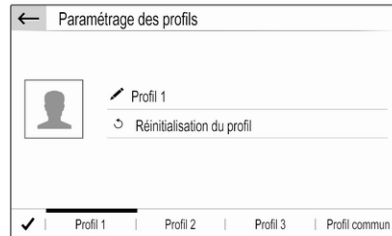

Vous pouvez enregistrer de nombreux réglages dans un profil personnel. Par exemple, tous les réglages actuels de tonalité, toutes

les présélections de radio, un répertoire téléphonique, les réglages de carte et vos adresses préférées.

Si vous partagez le véhicule avec d'autres personnes, ceci vous permet de restaurer vos réglages personnels à partir de votre profil à n'importe quel moment.

Un maximum de trois profils personnels peuvent être enregistrés.

En outre, un **Profil commun** est disponible. Tous les réglages exécutés à n'importe quel moment sont enregistrés automatiquement dans ce profil. Si aucun profil personnel n'est activé, **Profil commun** est actif.

Enregistrement de votre profil personnel

Après avoir effectué tous vos réglages personnels :

Sélectionner un des onglets de profil personnel.

Sélectionner le champ de saisie  et saisir le nom désiré de votre profil personnel.

Si vous désirez ajouter une photo au profil :

Connecter une clé USB avec la photo désirée enregistrée sur la clé au port USB ↗ 129. Toucher le cadre photo puis sélectionner la photo désirée.

Confirmer votre sélection pour télécharger la photo sélectionnée dans le système.

Et enfin, confirmer les données que vous avez saisies pour les enregistrer dans votre profil personnel.

Activation de votre profil personnel

Appuyer sur . Ensuite, sélectionner l'onglet avec le nom de votre profil personnel.

Activation de Profil commun

Si un profil personnel est actuellement :

Appuyer sur  puis sélectionner **Désactiver Profil**.

Réinitialisation d'un profil personnel

Vous pouvez à tout moment réinitialiser un profil personnel pour retrouver les réglages par défaut sur ce profil.

Sélectionner le profil concerné puis sélectionner **Réinitialisation du profil**.

Réinitialisation de Profil commun

Vous pouvez à tout moment réinitialiser le **Profil commun** pour restaurer les réglages par défaut sur ce profil.

Sélectionner **Profil commun** puis sélectionner **Réinitialiser le profil commun**.

Audio

Activer la radio

Appuyer sur  / **AUDIO**. Le dernier menu principal audio sélectionné est affiché.

Si le menu principal de la radio est inactif, sélectionner **Sources** puis sélectionner **Radio**.

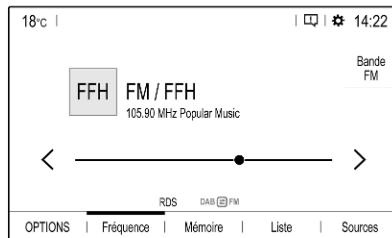

La station reçue est la dernière station écoutée.

Sélection de gamme d'ondes

Sélectionner à plusieurs reprises **Bande** pour basculer entre les différentes bandes de fréquences.

Recherche d'émetteurs

Recherche automatique d'émetteurs

Toucher brièvement < ou > pour écouter l'émetteur disponible précédent ou suivant.

Recherche manuelle d'émetteurs

Enfoncer et maintenir < ou >. Relâcher quand la fréquence requise est presque atteinte.

La prochaine station captable est cherchée et est automatiquement diffusée.

Syntonisation de station

Si vous connaissez la fréquence de radio exacte de l'émetteur, vous pouvez saisir manuellement cette fréquence.

Sélectionner **OPTIONS**. Sélectionner **Stations radio**. Sélectionner la bande de fréquence désirée.

Sélectionner **Fréquence**. Saisir la fréquence de réception. Confirmer votre saisie.

Si un émetteur est disponible sur cette fréquence, il est diffusé.

Listes de stations

Dans les listes de stations, toutes les stations radio disponibles pour choix dans la zone de réception finale sont disponibles pour sélection.

Pour afficher une liste des émetteurs de la bande de fréquences active actuellement, sélectionner **Liste**.

Sélectionner la station souhaitée.

Mise à jour des listes de stations

Si les stations enregistrées dans la liste de stations spécifique des bandes d'ondes ne peuvent plus être reçues, les listes de stations AM et DAB doivent être mises à jour. La liste des émetteurs FM est mise à jour automatiquement.

Sélectionner **OPTIONS**. Sélectionner **Stations radio**. Sélectionner la bande de fréquence désirée.

Pour lancer et mettre à jour la bande de fréquence sélectionnée, sélectionner Ω .

Enregistrement des émetteurs favoris

Jusqu'à 15 émetteurs radio de toutes les bandes de fréquence peuvent être enregistrés comme favoris dans la liste **Mémoire**.

Sélectionner **Mémoire** pour afficher les boutons de présélection.

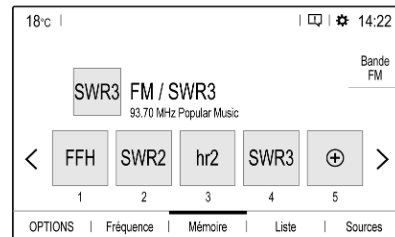

Enregistrement de l'émetteur actif actuellement



Maintenir effleuré le bouton désiré pendant quelques secondes. Le nom de fréquence ou d'émetteur concerné s'affiche sur le bouton.

Si un émetteur est déjà enregistré sur un bouton de présélection, cet émetteur est écrasé par le nouveau.

Enregistrement d'un émetteur depuis une liste d'émetteurs

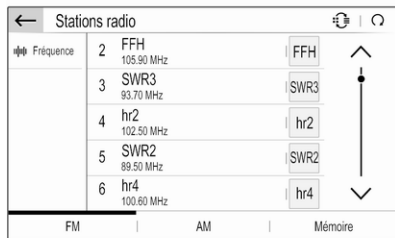
Sélectionner **OPTIONS**. Sélectionner **Stations radio**. Sélectionner la bande de fréquence désirée.



Toucher brièvement le bouton à côté de l'émetteur désiré. Alternativement, sélectionner  pour passer à la vue superposée. Ensuite, toucher brièvement  sur l'élément de l'émetteur désiré.

Sélectionner **Mémoriser**. Maintenir effleuré pendant quelques secondes la rangée de la liste où vous désirez enregistrer l'émetteur.

Si un émetteur est déjà enregistré sur une rangée de liste, cet émetteur est écrasé par le nouveau.

Retrouver les stations

Au menu principal de la radio, sélectionner **Mémoire**. Toucher brièvement le bouton de présélection de l'émetteur désiré.

Configuration du RDS

Au menu principal de radio, sélectionner **OPTIONS**. Ensuite, sélectionner **Réglages Radio** pour ouvrir le menu de configuration RDS.

Activation RDS

Sélectionner **Général** puis activer **Suivi de station**.

Si **Suivi de station** est activé, **RDS** s'affiche dans la ligne du bas du menu principal de radio.

Texte radio

Si RDS est activé, l'information du programme de radio actif actuellement ou de la piste de musique lue actuellement s'affiche sous le nom du programme.

Pour afficher ou masquer les informations, activez ou désactivez **Affichage radio texte**.

Annonces sur la circulation

De nombreux émetteurs RDS diffusent des annonces de circulation. Si la fonction d'annonces de circulation est activée, la diffusion de la radio ou la lecture du média est interrompue pendant la durée de l'annonce de circulation.

Sélectionner **Annonces**. Activer ou désactiver **Annonce trafic**.

Si **Annonce trafic** est activé, **TA** s'affiche dans la ligne du bas du menu principal de radio.

Digital audio broadcasting

Digital Audio Broadcasting (DAB) diffuse les stations radio de manière numérique.

Les stations DAB sont indiquées par un nom au lieu d'une fréquence de réception.

Annonces DAB

Outre leurs programmes musicaux, un grand nombre de stations DAB émettent également des annonces de diverses catégories. Si vous activez

certaines ou l'ensemble des catégories, le service DAB actuellement reçu est interrompu lorsqu'une annonce de ces catégories est émise.

Au menu principal de radio, sélectionner **OPTIONS**. Sélectionner **Réglages Radio**. Puis sélectionner **Annonces**.

Activation des catégories d'annonce désirées, par exemple **Actualité** ou **Météo**. Différentes catégories d'annonces peuvent être sélectionnées en même temps.

Liaison FM-DAB

Cette fonction active la commutation entre une station FM et une station DAB correspondante et vice versa.

La commutation entre FM et DAB survient dès qu'une station DAB correspondante est disponible. Cependant, il est recommandé d'enregistrer les stations favorites comme stations DAB pour réduire la fréquence de commutation.

Le passage de la DAB à la FM se produit si le signal est trop faible pour être capté par le récepteur et que la station FM correspondante est disponible.

Remarque

Après le changement, le volume peut être différent.

Activation

Une condition préalable est que la **Suivi de station** soit activée avant l'activation de la liaison FM-DAB.

Pour activer la liaison FM-DAB, aller à **OPTIONS** ➔ **Réglages Radio** ➔ **Général** et sélectionner **Suivi FM-DAB**.

Le symbole suivant s'affiche lorsque la liaison FM-DAB est activée :



Désactivation

Pour désactiver la liaison FM-DAB, aller à **OPTIONS** ➔ **Réglages Radio** ➔ **Général** et désélectionner **Suivi FM-DAB**.

La liaison FM-DAB est automatiquement désactivée lorsque la **Suivi de station** est désactivée.

Périphériques externes

Un port USB se trouve dans la console centrale.

Avertissement

Pour protéger le système, ne pas utiliser de répartiteur USB.

Remarque

Les ports USB doivent toujours rester propres et secs.

Ports USB

Un lecteur MP3, un dispositif USB, une carte SD (via un connecteur / adaptateur USB) ou un smartphone peuvent être connectés au port USB.

L'Infotainment System peut lire les fichiers audio ou afficher des fichiers d'image contenus dans des clés USB.

L'utilisation des différentes fonctions des appareils mentionnés ci-dessus branchés sur un port USB s'opère via les commandes et menus de l'Infotainment System.

Remarque

Tous les périphériques auxiliaires ne sont pas pris en charge par l'Infotainment System.

Connexion / déconnexion d'un appareil

Connecter un des périphériques mentionnés ci-dessus à un port USB. Si nécessaire, utiliser le câble de connexion approprié. La fonction Musique démarre automatiquement.

Remarque

Si un appareil USB non lisible est connecté, un message d'erreur correspondant s'affiche et l'Infotainment System se commut automatiquement vers la fonction précédente.

Pour débrancher une clé USB, sélectionner une autre fonction et retirer ensuite le périphérique USB.

Avertissement

Évitez de déconnecter l'appareil en cours de lecture. Ceci peut endommager l'appareil ou l'Infotainment System.

Audio en streaming Bluetooth

Le streaming vous permet d'écouter la musique depuis votre smartphone.

Pour une description détaillée de l'établissement d'une connexion Bluetooth ↪ 147.

Si la lecture audio ne commence pas automatiquement, il peut s'avérer nécessaire de lancer la lecture sur le smartphone.

Commencer par régler le volume sur votre smartphone (à un niveau élevé). Ensuite, régler le volume de l'Infotainment System.

Formats de fichiers

L'équipement audio prend en compte différents formats de fichier.

Activation de la fonction musique

Connexion de clé USB ou d'appareil Bluetooth.

Si l'appareil est déjà connecté mais si la lecture des fichiers musicaux enregistrés est inactive :

Appuyer sur **AUDIO** / 🎵, sélectionner **Sources**, puis sélectionner la source correspondante.

La lecture des plages audio débute automatiquement.



Fonctions de lecture

Interruption et reprise de la lecture

Toucher **||** pour interrompre la lecture. Le bouton d'écran se transforme en **▶**.

Toucher **▶** pour revenir à la lecture.

Lecture de la piste précédente ou suivante

Toucher **<** ou **>**.

Avance et recul rapides

Toucher et maintenir **<** ou **>**. Relâcher pour revenir au mode de lecture normal.

Vous pouvez également déplacer vers la gauche ou vers la droite le curseur indiquant la position actuelle de la piste.

Lecture aléatoire des plages

Toucher plusieurs fois le bouton pour basculer entre les modes aléatoires disponibles.

 : lit les pistes de la liste sélectionnée actuellement (album, artiste, etc.) en ordre aléatoire.

 : lit toutes les pistes enregistrées sur l'appareil connecté en ordre aléatoire.

 : lit les pistes de la liste actuellement sélectionnée (album, artiste, etc.) en mode normal de lecture.

Répétition des pistes

Toucher le bouton plusieurs fois pour activer ou désactiver le mode répétitif.

 : répéter les pistes de la liste sélectionnée actuellement (album, artiste, etc.).

 : lire les pistes de la liste actuellement sélectionnée (album, artiste, etc.) en mode normal de lecture.

Navigation des fonctions de musique

(disponible uniquement pour les appareils connectés via USB)

Vos fichiers musicaux peuvent être triés suivant différents critères. Deux options sont disponibles pour la navigation parmi les fichiers de musique enregistrés sur la clé USB connectée.

Navigation via le menu principal

Si vous désirez modifier la source USB active actuellement, sélectionner **Sources**. Ensuite, sélectionner la source désirée. Le menu principal correspondant s'affiche.

Sélectionner le bouton montrant les critères de tri sélectionnés actuellement, par exemple **Tri : Album** ou **Tri : Artiste**. Ensuite, sélectionner le nouveau critère de tri désiré. Un processus de tri s'exécute.

Sélectionner **Liste**. Ensuite, sélectionner la piste désirée.

La lecture de la piste sélectionnée commence.

Navigation via le menu de l'appareil

Sélectionner **OPTIONS** puis sélectionner **Fichiers musicaux**.

Pour modifier la source USB active actuellement, sélectionner **Autre**.

Sélectionner le critère de tri désiré, par exemple **Albums** ou **Artistes**. Ensuite, sélectionner la piste désirée.

La lecture de la piste sélectionnée commence.

Activation de l'afficheur d'image

Connexion de l'appareil USB.

Si l'appareil est déjà connecté mais si l'afficheur d'image est inactif :

Appuyer sur **AUDIO** / 🎵, sélectionner **OPTIONS**, puis sélectionner **Gestion photos**.

Sélectionner la photo souhaitée.

Un diaporama de tous les fichiers d'image enregistrés commence automatiquement.



Toucher l'écran pour afficher la barre de menus.

Affichage de l'image précédente ou suivante

Toucher ◀◀ ou ▶▶.

Lancement ou arrêt d'un diaporama

Sélectionner ▶ pour afficher les photos mémorisées sur le périphérique USB sous forme de diaporama.

Toucher || pour arrêter le diaporama.

Projection de téléphone

Les applications Apple CarPlay et Android Auto de projection du téléphone affichent des applications sélectionnées de votre smartphone sur l'écran d'informations et permet leur fonctionnement directement par les commandes de l'Infotainment System.

Vérifiez avec le fabricant de l'appareil si cette fonction est compatible avec votre smartphone et si cette application est disponible dans le pays dans lequel vous vous trouvez.

Préparation du smartphone

iPhone® : Siri® doit être activé sur votre téléphone.

Téléphone Android : Télécharger l'application Android Auto sur votre téléphone depuis le magasin Google Play™.

Connexion du smartphone

iPhone

Connecter le téléphone au port USB.

Si le téléphone est déjà connecté via Bluetooth, lors de la connexion au port USB et au lancement de l'application Apple CarPlay, la connexion Bluetooth se déconnecte.

Téléphone Android

Connecter le téléphone via Bluetooth ⇨ 147 puis connecter le téléphone au port USB.

Démarrage de la projection du téléphone

Appuyer sur 🗄️. Toucher **Apple CarPlay** ou **Android Auto**.

L'écran affiché de projection du smartphone dépend de votre smartphone et de la version du logiciel.

Retour à l'écran d'info-divertissement

Appuyer par exemple sur le bouton **AUDIO** / 🎵 du panneau de commande.

Navigation

Ce chapitre traite du guidage vers les destinations souhaitées à l'aide du système de navigation embarqué.

La situation actuelle de la circulation est prise en compte dans le calcul de l'itinéraire. À cet effet, l'Infotainment System reçoit des annonces de circulation dans la zone actuelle de réception via le système RDS-TMC.

Le système de navigation ne peut toutefois pas prendre en compte les modifications sans avis préalable, relatives au code de la route ou à des problèmes soudains (travaux routiers par exemple).

Avertissement

L'utilisation du système de navigation ne dispense pas le conducteur de sa responsabilité d'adopter une attitude adéquate et vigilante

dans le trafic. Les règles de circulation applicables doivent toujours être suivies. Si une indication de navigation contrevient aux règles de circulation, ces dernières sont toujours d'application.

Fonctionnement du système de navigation

La position et le mouvement du véhicule sont détectés par le système de navigation au moyen de capteurs. La distance parcourue est déterminée par le signal du compteur du véhicule, les mouvements de rotation dans les courbes par un capteur. La position est déterminée par des satellites GPS (système de positionnement global).

En comparant les signaux des capteurs avec les cartes numériques, il est possible de déterminer la position avec une précision d'env. 10 m.

Le système fonctionne également si la réception GPS est mauvaise. Toutefois, la précision dans la détermination de la position en sera réduite.

Après la saisie de l'adresse de destination ou du point d'intérêt (station-service la plus proche, hôtel, etc.), l'itinéraire est calculé à partir de l'emplacement actuel jusqu'à la destination sélectionnée.

Le guidage d'itinéraire est assuré par indication vocale et par une flèche ainsi qu'à l'aide d'un écran couleur.

Remarque

Système d'informations trafic TMC et guidage dynamique

Le système d'infos trafic TMC reçoit toutes les informations de circulation actuelles émises par les stations de radio TMC. Ces informations sont comprises dans le calcul de l'itinéraire global. L'itinéraire est alors calculé de sorte que les embarras de circulation soient évités selon des critères prédéterminés.

Une condition préalable à l'utilisation d'informations de trafic TMC est la réception d'émetteurs TMC dans la région concernée.

Navigation en direct

Quand le partage de données et la position du véhicule sont activés, le système de navigation affiche les informations en ligne sur la circulation, ainsi que des informations sur le stationnement, le prix des carburants et la météo. Les services peuvent être interrompus à tout moment en désactivant le partage de données et la position du véhicule.

Le partage de données et la position du véhicule peuvent être activés ou désactivés via le menu de confidentialité dans le **Administration système**.

Réseau et services connectés ↻ 112.

Le menu de confidentialité et le menu de services connectés sont également accessibles via l'icône de message à l'écran.

Données cartographiques

Toutes les données cartographiques sont enregistrées dans l'Infotainment System.

Des mises à jour cartographiques sont disponibles chez les Réparateurs agréés Opel ou sur le portail des clients myOpel. Pour télécharger les

mises à jour cartographiques depuis le portail des clients Opel, un compte myOpel et une clé USB vide d'une capacité d'au moins 32 Go, au format FAT 32, sont nécessaires.

Télécharger et enregistrer les données cartographiques sur un ordinateur puis décompresser ces données sur la clé USB.

Pour mettre les données cartographiques à jour dans l'Infotainment System, brancher la clé USB sur l'Infotainment System, sélectionner la fonction de navigation puis suivre les étapes de l'affichage d'informations.

L'installation de la mise à jour des cartes peut prendre jusqu'à une heure. Ne pas couper le moteur pendant l'installation.

Certaines fonctions de l'Infotainment System, comme la fonction de navigation, ne sont pas disponibles pendant l'installation.

Indications sur l'affichage de carte

Appuyer sur **NAV** /  pour afficher la carte de navigation présentant la zone aux alentours de l'emplacement actuel.

Guidage routier non actif

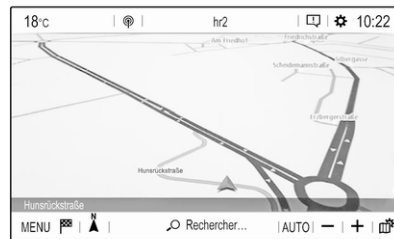

- La vue de carte est affichée.
- L'emplacement actuel est indiqué par une flèche.

- Le nom de la rue où vous vous trouvez est affiché dans la partie inférieure gauche de la vue cartographique.
- Des stations de chargement publiques sont indiquées (véhicules électriques).

Guidage routier actif

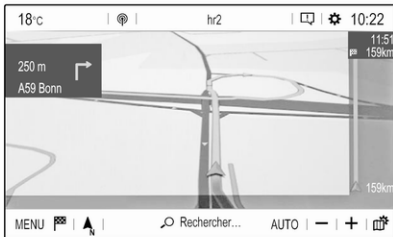

- La vue de carte est affichée.
- L'itinéraire actif est indiqué par une ligne de couleur.
- Le véhicule en mouvement est marqué par une flèche pointant dans la direction du trajet.

- La manœuvre de virage suivante est illustrée dans un champ séparé du coin supérieur de la vue cartographique.

En fonction de la situation l'information au sujet du guidage dans la voie ou la seconde manœuvre de virage suivante peut s'afficher en supplément.

- L'heure d'arrivée et la distance restante jusqu'à la destination s'affichent dans le coin supérieur droit de la vue cartographique.

Personnalisation de l'affichage cartographique

Vues cartographiques

Différentes vues de cartes sont disponibles.

Toucher ▲ pour basculer entre les différentes vues de cartes.

Selon la vue de la carte, l'autonomie restante est indiquée par un cercle (véhicules électriques).

Couleurs de la carte

Selon les conditions d'éclairage extérieur, les couleurs de l'écran de carte (couleurs claires dans la journée et couleurs foncées de nuit) peuvent être adaptées.

Toucher  pour afficher un menu du côté droit de l'écran.

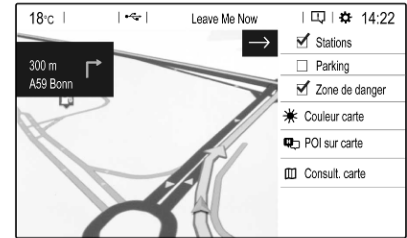

Sélectionner **Couleur carte** de manière répétitive pour basculer entre des teintes claires et foncées.

Icônes de points d'intérêt sur la carte

Les POI sont des points d'intérêt général, tels que les stations d'essence et les parcs de stationnement.

L'affichage des catégories de points d'intérêt indiqués sur la carte peut être adapté.

Activer les catégories de points d'intérêt désirées. La vue cartographique change en conséquence.

Alternativement, sélectionner **POI sur carte** pour afficher un menu avec une multitude de catégories et sous-catégories de points d'intérêt à sélectionner. Activer les catégories de points d'intérêt désirées.

Événements de circulation

Les événements de circulation peuvent être indiqués sur la carte. En outre, l'information au sujet de ces événements peut s'afficher dans une liste.

Sélectionner **Consult. carte** pour passer à un affichage cartographique alternatif avec de nouvelles options de menu.

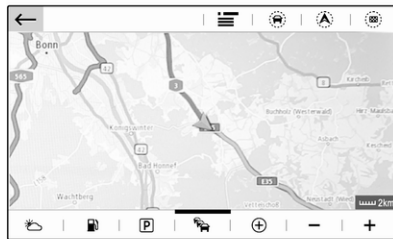



La vue cartographique passe en mode **Orienté nord** et peut afficher une plus grande partie de l'itinéraire.

Toucher l'icône d'embouteillage pour afficher les événements de circulation sur la carte. Effleurer  pour afficher une liste avec l'information sur ces événements de circulation.

Toucher l'icône de station de chargement pour afficher un cercle indiquant l'autonomie restante (véhicules électriques).

Si vous désirez afficher une section différente de la carte :

Toucher  pour afficher la zone autour de l'emplacement actuel.

Toucher  pour afficher l'itinéraire entier.

Toucher  pour afficher la zone autour de la destination.

Pour retourner à la vue de navigation par défaut, toucher .

Fonction Auto-zoom



Si la fonction auto-zoom est activée (**AUTO** s'affiche sous la vue cartographique), le niveau de zoom change automatiquement à l'approche d'une manœuvre de virage lorsque le guidage est actif. Vous avez ainsi toujours un bon aperçu de la manœuvre correspondante.

Si la fonction auto-zoom est désactivée, le niveau de zoom sélectionné reste le même pendant tout le processus de guidage.

Pour activer ou désactiver la fonction :

Sélectionner **MENU**, sélectionner **Réglages** puis sélectionner l'onglet **Aspect**.

Activer ou désactiver **Ajustement automatique du zoom**.

Manipulation des cartes

Déplacement de la section visible de carte

Placer le doigt n'importe où sur l'écran et le déplacer dans la direction désirée.

La carte est déplacée en conséquence et affiche une nouvelle section. Une nouvelle barre de bouton s'affiche.

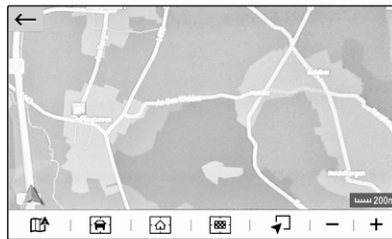

 : affiche à nouveau la zone autour de l'emplacement actuel.

 : affiche la zone autour de l'adresse de résidence.

 : affiche la zone autour de la destination.

Pour retourner à la vue de navigation par défaut, sélectionner .

Centrage de la section visible de carte

Toucher l'emplacement désiré sur l'écran pour centrer la carte autour de cet emplacement.

Un  rouge s'affiche à l'emplacement correspondant et l'adresse est indiquée.

Zoom manuel

Pour faire un zoom avant sur un emplacement sélectionné de la carte, placer deux doigts sur l'écran et les éloigner l'un de l'autre.

Alternativement, toucher **+** sous la vue cartographique.

Pour faire un zoom arrière et afficher une zone plus large autour de la position sélectionnée, placer deux doigts sur l'écran et les rapprocher l'un de l'autre.

Alternativement, toucher **-** sous la vue cartographique.

Affichage d'un aperçu de l'itinéraire
Effleurer . Sélectionner **Consult.** carte puis effleurer .

La vue cartographique passe à **Orienté nord** et affiche un aperçu de l'itinéraire actuel.

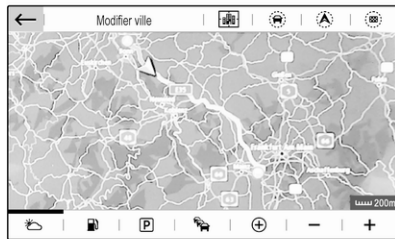

Pour retourner à la vue de navigation par défaut, toucher ←.

Guidage vocal

Le processus de guidage peut être associé à des invites vocales du système.

Pour activer ou désactiver le fonctionnement :

Sélectionner **MENU** au menu principal de navigation. Sélectionner **Réglages** puis sélectionner l'onglet **Vocal**.

Activer ou désactiver **Activer les messages de guidage**.

Réglages navigation

Sélectionner **MENU** au menu principal de navigation. Ensuite sélectionner **Réglages** pour afficher le menu concerné avec une variété de réglages de navigation.

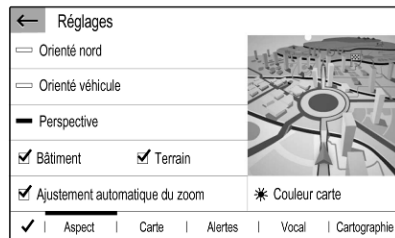

Veuillez explorer les différents réglages. Certains ont déjà été décrits plus haut, d'autres sont décrits dans les sections suivantes.

Sélection d'une adresse à partir de la carte

Toucher l'emplacement désiré sur la carte. La carte est centrée par rapport à ce point.

Un  rouge s'affiche à l'emplacement correspondant et l'adresse est indiquée.

Pour lancer le guidage d'itinéraire, sélectionner .



Pour une description détaillée de la guidance d'itinéraire.

Recherche rapide d'adresse ou de point d'intérêt

Sélectionner **Rechercher...** Un menu avec une liste de destinations récentes et un clavier s'affichent.



Pour raffiner la zone de recherche d'adresse ou de point d'intérêt, sélectionner  puis sélectionner l'option désirée.

Pour dissimuler le clavier et afficher la liste entière, sélectionner . Pour afficher à nouveau le clavier, sélectionner .

Pour rechercher uniquement des points d'intérêt, sélectionner l'onglet **POI**.

Saisir une adresse ou un terme de recherche. Dès que des caractères sont saisis, une recherche d'adresse s'exécute et la liste des adresses trouvées est mise à jour en continu.

Sélectionnez l'entrée de liste souhaitée.

Selon la situation actuelle et votre sélection, le système de navigation peut réagir différemment :

- Si l'élément sélectionné dans la liste est une adresse valide de destination et si le guidage d'itinéraire est inactif actuellement :
Le menu principal de navigation s'affiche à nouveau et le guidage d'itinéraire démarre.

Pour une description détaillée de la guidance d'itinéraire.

- Si l'élément sélectionné de la liste est une adresse de destination valide mais si le guidage d'itinéraire est déjà actif :

Un message s'affiche et vous devez décider pour commencer si l'ancienne destination doit être remplacée, ou si vous désirez ajouter l'adresse sélectionnée comme destination intermédiaire d'un trajet avec point de passage. Pour une description détaillée des trajets avec point de passage, voir plus loin.

Sélectionnez l'option souhaitée.

- Si le système de navigation a besoin d'information plus détaillée pour le calcul d'itinéraire :
Saisir un terme de recherche pour raffiner votre recherche.

Saisie d'adresse détaillée

Sélectionner **MENU** puis sélectionner **Saisir adresse** pour afficher un clavier de saisie d'adresse.



Dès que des caractères sont saisis, une recherche d'adresses commence. Chaque caractère supplémentaire est considéré dans le processus de correspondance et une liste des adresses correspondantes s'affiche.

Sélectionner l'adresse désirée ou modifier votre saisie pour lancer une nouvelle recherche.

Poursuivre avec la saisie d'adresse jusqu'à ce que l'adresse entière recherchée soit trouvée.

Remarque

S'assurer que le bon pays a été sélectionné. Pour modifier le pays, toucher le code du pays dans le coin supérieur droit.

Pour lancer le guidage d'itinéraire vers l'adresse concernée, confirmer votre saisie.

Pour une description détaillée de la guidance d'itinéraire.

Enregistrement de vos adresses favorites

Si vous désirez enregistrer l'adresse saisie, sélectionner .

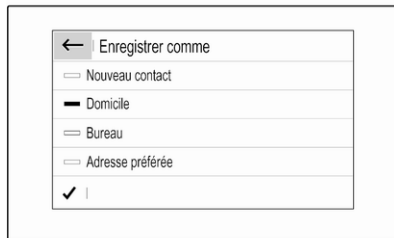

Vous pouvez enregistrer l'adresse par exemple votre adresse **Domicile** ou votre adresse **Bureau**.

Sélectionner l'option désirée. Confirmer votre sélection. Saisir un nom pour l'adresse.

L'adresse enregistrée peut être aisément sélectionnée comme adresse de destination via les listes de destination **Préférées** ou **Contacts**, voir plus loin.

Listes des destinations

Sélectionner **MENU** puis sélectionner **Mes destinations**.



Sélectionner **Récentes** pour afficher une liste de toutes les destinations saisies récemment.

Sélectionner **Préférées** pour afficher toutes les destinations qui ont été enregistrées auparavant comme adresse de résidence, adresse de travail ou adresse préférée.

Sélectionner **Contacts** pour afficher une liste des noms de contact et toutes les adresses apparentées enregistrées auparavant comme contacts personnels.

Pour lancer le guidage d'itinéraire à l'adresse respectives, sélectionner une entrée dans la liste.

Pour une description détaillée de la guidance d'itinéraire.

Points d'intérêt

Un point d'intérêt (POI) est un lieu spécifique qui peut être un lieu d'intérêt général, par ex. une station-service, une zone de stationnement ou un restaurant.

Les données enregistrées dans le système de navigation contiennent un grand nombre de points d'intérêt prédéfinis, indiqués sur la carte (si l'option est activée).

Sélection d'un point d'intérêt à partir de la carte

Toucher l'icône de point d'intérêt désiré sur la carte. La carte est centrée par rapport à ce point.

Toucher à nouveau l'icône.

Un  rouge s'affiche à l'emplacement correspondant et l'adresse est indiquée.

Pour lancer le guidage d'itinéraire, sélectionner .

Pour une description détaillée de la guidance d'itinéraire.

Affichage d'une liste des points d'intérêt autour d'un emplacement

Toucher l'emplacement désiré sur la carte. La carte est centrée par rapport à ce point.

Un  rouge s'affiche à l'emplacement correspondant et l'adresse est indiquée.

Maintenir effleuré .

Une liste des points d'intérêt autour de l'emplacement s'affiche.

Sélectionner le point d'intérêt désiré pour lancer le guidage d'itinéraire.

Pour une description détaillée de la guidance d'itinéraire.

Recherche de points d'intérêt via des catégories

Sélectionner **MENU** puis sélectionner **Points d'intérêts**.



Sélectionner une catégorie principale de points d'intérêt, par exemple **Voyage** puis sélectionner une sous-catégorie, par exemple **Aéroport**. Un nouveau menu s'affiche.

Sélectionner une zone de recherche, par exemple **Autour véhicule** pour raffiner la recherche.

Après la recherche de point d'intérêt, sélectionner le point d'intérêt désiré.

Pour rechercher des points d'intérêt à un autre emplacement, sélectionner **Adresse**.

Pour sélectionner des points d'intérêt au moyen de mots-clés (voir plus loin), sélectionner **Rechercher**.

Recherche par mots-clés

Sélectionner **MENU**, sélectionner **Rechercher**, saisir un mot-clé, par exemple « Station », saisir ou sélectionner un nom de ville et confirmer votre saisie.

Après la recherche de point d'intérêt, sélectionner le point d'intérêt désiré.

Trajets à points de passage

Un point de passage est une destination intermédiaire prise en compte dans le calcul d'un itinéraire vers sa destination finale. Pour créer un voyage avec points de passage, vous pouvez ajouter un ou plusieurs points de passage.

Saisir ou sélectionner la destination finale de votre voyage avec points de passage et lancer le guidage d'itinéraire.

Pendant le guidage d'itinéraire actif, sélectionner **MENU** puis sélectionner **Itinéraire / Etapes**.

← Itinéraire et étapes		↓↑
⊕ Ajouter étape	BNJ Bonn-Hangelar 128 Richthofenstraße, Hangelar	1
☰ Aperçu	CGN Köln Bonn Airport: Terminal 2 Kennedystraße, Grogel	2
⊖ Terminer	Rüsselsheim Stahlstraße	3
Etapes		Itinéraire

Sélectionner **Ajouter étape** puis sélectionner une option pour la saisie d'adresse, par exemple **Trouver POI**.

Entrer ou sélectionner une nouvelle adresse. L'adresse est insérée dans la liste des points de passage.

Le cas échéant, saisir des points de passage supplémentaires comme décrit ci-dessus.

Si vous désirez modifier l'ordre des points de passage :

Effleurer ↓↑ puis effleurer les flèches affichées pour déplacer les entrées de la liste vers le haut ou le bas.

Sélectionner **Calculer** pour recalculer l'itinéraire conformément à l'ordre modifié.

Pour retourner au menu principal de navigation, sélectionner **Terminer**.

Pour afficher une liste d'itinéraire détaillée du trajet avec point de passage, sélectionner l'onglet **Itinéraire**.

← Itinéraire et étapes		↓↑
⊕ Ajouter étape	60 Alexanderstraße Turn right	1
☰ Aperçu	400 B1/B5 Alexanderstraße Turn right	2
⊖ Terminer	8 Wexstraße, Tegel Turn right	3
	8 A100, Magdeburg Bear left	4
	9 A100	5
Etapes		Itinéraire

Guidage

Le guidage d'itinéraire est fourni par le système de navigation grâce à des instructions visuelles et des invites vocales (guidage vocal).

Instructions visuelles

Des instructions visuelles sont fournies sur l'écran.

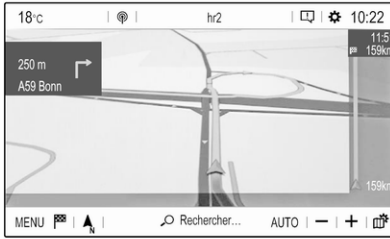

Remarque

Lorsque le guidage d'itinéraire est actif et que vous n'êtes pas dans l'application de navigation, les manœuvres de virage sont affichées au combiné d'instruments.

Guidage vocal

Les invites vocales de navigation annoncent les directions à suivre, à l'approche d'une intersection où vous devrez tourner.

Pour activer ou désactiver la fonction d'avis vocaux, sélectionner **MENU** au menu principal de navigation. Sélectionner **Réglages**. Sélectionner l'onglet **Vocal**. Activer ou désactiver **Activer les messages de guidage**.

Si les avis vocaux sont activés, vous pouvez en outre spécifier si les noms de rue doivent être dits ou non.

Pour réécouter la dernière consigne de guidage vocal, toucher la flèche tournante du côté gauche de l'écran.

Réglages de guidage d'itinéraire

Sélectionner **MENU** au menu principal de navigation. Ensuite, sélectionner **Critères de guidage** pour afficher le menu correspondant.

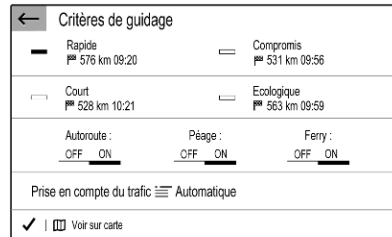

Lorsque le menu est ouvert, plusieurs itinéraires optionnels sont automatiquement calculés par le système de

navigation, par exemple l'itinéraire le plus rapide ou l'itinéraire le plus écologique.

Pour afficher les différents itinéraires optionnels sur une carte, sélectionner **Voir sur carte**.

Si vous désirez par exemple éviter les autoroutes, régler l'option correspondante sur **OFF**.

Prise en compte du trafic

Lorsque le système détermine un itinéraire jusqu'à une destination, il prend en compte les événements de circulation.

Lorsque le guidage est actif, l'itinéraire peut être modifié en fonction des messages de circulation entrants.

Trois options sont disponibles pour **Prise en compte du trafic** :

Si vous souhaitez que le système modifie automatiquement l'itinéraire en fonction des nouveaux messages de circulation, sélectionner **Automatique**.

Si vous souhaitez être consulté lorsqu'un itinéraire est modifié, sélectionner **Manuel**.

Si vous ne souhaitez pas que les itinéraires soient modifiés, sélectionner **Aucun**.

Lancement, annulation, reprise du guidage d'itinéraire

Pour lancer le guidage d'itinéraire, saisir ou sélectionner une adresse de destination. Selon la situation, le guidage d'itinéraire peut commencer automatiquement ou vous devez suivre certaines consignes affichées.

Pour annuler le guidage d'itinéraire, sélectionner **MENU** au menu principal de navigation. Ensuite, sélectionner **Arrêter guidage**.

Pour reprendre un guidage d'itinéraire annulé, sélectionner **MENU** au menu principal de navigation. Ensuite, sélectionner **Reprendre guidage**.

Liste des virages

La manœuvre de virage suivante est indiquée sur le côté gauche de l'écran.

Pour afficher une liste de tous les virages à venir sur l'itinéraire actif, sélectionner **MENU** au menu principal de

navigation. Sélectionner **Itinéraire / Etapes** puis sélectionner l'onglet **Itinéraire**.

← Itinéraire et étapes				🗑️
📍 Ajouter étape	60 m	Alexanderstraße	↘	↑
📄 Aperçu	400 m	B1/B5 Alexanderstraße	↘	↑
📌 Terminer	8 km	Wexstraße, Tegel	↘	↑
	8 km	A100, Magdeburg	↙	↑
	9 km	A100	↑	↓
		Etapes	Itinéraire	

Pour afficher une manœuvre de virage sur la carte, toucher l'icône avec flèche tournante près de l'entrée de liste désirée. La carte passe à la position correspondante sur la carte.



Pour afficher la manœuvre de virage précédente ou suivante sur la carte, toucher < ou >.

Pour éviter la section d'itinéraire affichée actuellement sur la carte, toucher 📍.

Si désiré, d'autres sections d'itinéraire peuvent être sélectionnées pour être évitées.

Confirmer vos sélections.

Reconnaissance vocale

Reconnaissance vocale intégrée

La reconnaissance vocale intégrée de l'Infotainment System vous permet d'utiliser différentes fonctions de l'Infotainment System par entrée vocale. Elle détecte les commandes et les suites de chiffres indépendamment de la personne, masculine ou féminine, qui les prononce. Les commandes et les suites de chiffres peuvent être prononcées sans pause entre les mots.

En cas d'opération ou de commande incorrecte, la reconnaissance vocale envoie un message visuel et / ou acoustique et vous invite à entrer à nouveau la commande souhaitée. En outre, la reconnaissance vocale confirme les commandes importantes et vous interroge si nécessaire.

En général, il existe différents moyens d'énoncer des commandes pour réaliser les actions souhaitées.

Remarque

Pour éviter que des conversations à l'intérieur du véhicule ne déclenchent les fonctions du système de façon involontaire, la reconnaissance vocale ne démarre pas tant qu'elle n'a pas été activée.

Remarque

Prise en charge des langues

- Toutes les langues disponibles pour l'affichage de l'Infotainment System ne sont pas disponibles non plus pour la reconnaissance vocale.
- Si la langue d'affichage actuellement sélectionnée n'est pas prise en charge par la reconnaissance vocale, cette dernière n'est pas disponible.

Dans ce cas, vous devez sélectionner une autre langue d'affichage si vous voulez commander l'Infotainment System par commandes vocales. Pour modifier la langue d'affichage ↗ 112.

Saisie d'adresse de destinations à l'étranger

Au cas où vous souhaiteriez saisir vocalement l'adresse d'une destination dans un pays étranger, il vous faut remplacer la langue de l'affichage d'informations par celle du pays étranger.

Par ex. si l'affichage est actuellement défini sur Français et que vous souhaitez entrer le nom d'une ville située en Angleterre, vous devez modifier la langue d'affichage en anglais.

Pour modifier la langue d'affichage, voir « Langue » dans le chapitre « Réglages du système » ↗ 112.

Ordre d'entrée pour les adresses de destinations

L'ordre dans lequel les éléments d'adresse doivent être entrés avec le système de reconnaissance vocale dépend du pays où se trouve la destination.

Si le système de reconnaissance vocale rejette votre adresse saisie, répéter la commande en modifiant l'ordre des éléments de l'adresse.

Activation de la reconnaissance vocale

Remarque

La reconnaissance vocale n'est possible que pendant un appel téléphonique actif.

Activation via la touche «» au volant



Appuyer sur «» au volant.

Le système audio est mis en sourdine, un message vocal vous invite à prononcer une commande et des menus d'aide avec les commandes les plus importantes actuellement disponibles s'affichent.

La reconnaissance vocale est disponible pour parler après un bip.

Vous pouvez maintenant énoncer une commande vocale pour initier une fonction du système (par exemple en écoutant une station radio pré-réglée).

Réglage du volume des invites vocales

Appuyer sur le bouton de volume du volant de direction vers le haut (augmentation du volume)  ou vers le bas (diminution du volume) .

Interruption d'une invite vocale

En tant qu'utilisateur expérimenté, vous pouvez interrompre une invite vocale par une brève pression de «» sur le volant.

Alternativement, vous pouvez dire « Régler le mode dialogue expert ».

Un signal sonore retentit immédiatement et une commande peut être dite sans avoir à attendre.

Annulation d'une séquence de dialogue

Pour annuler une séquence de dialogue et pour désactiver la reconnaissance vocale, appuyer sur «» au volant de direction.

Si vous ne dites aucune commande pendant un certain temps, ou si vous dites des commandes qui ne sont pas

reconnues par le système, une séquence de dialogue est automatiquement annulée.

Fonctionnement via les commandes vocales

Suivre les consignes vocales et affichées.

Pour de meilleurs résultats :

- Écoutez l'invite vocale et attendez le signal sonore avant de dire une commande ou de répondre.
- Lire à l'écran des exemples de commande.
- Pour interrompre l'invite vocale, appuyer à nouveau sur «».
- Attendre le bip, puis énoncer la commande naturellement, ni trop rapidement ni trop lentement.

Généralement, les commandes peuvent être dites en une seule commande.

Application d'intercommunication vocale



L'application d'intercommunication vocale de l'Infotainment System permet d'accéder aux commandes de reconnaissance vocale de votre smartphone.

Une fonction vocale est disponible via les applications de projection de téléphone Apple CarPlay et Android Auto.

Activation de la reconnaissance vocale

Maintenir enfoncé  au volant de direction jusqu'à ce qu'une session de reconnaissance vocale débute.

Réglage du volume des invites vocales

Faire tourner  sur le panneau de commande ou appuyer sur le bouton de volume du volant de direction vers le haut (augmentation de volume)  ou vers le bas (diminution de volume) .

Désactivation de la reconnaissance vocale

Appuyer sur  au volant. La session de reconnaissance vocale est terminée.

Téléphone

La fonction de téléphone vous offre la possibilité d'avoir des conversations téléphoniques via un micro et des haut-parleurs dans le véhicule, ainsi que d'utiliser les fonctions les plus importantes de votre téléphone mobile par l'intermédiaire de l'Infotainment System du véhicule. Pour utiliser la fonction de téléphone, le téléphone portable doit être connecté à l'Infotainment System via Bluetooth.

Toutes les fonctions du téléphone ne sont pas acceptées par tous les téléphones mobiles. Les fonctions téléphoniques utilisables dépendent du téléphone portable correspondant et du fournisseur de services. Vous pouvez trouver davantage d'informations sur le sujet dans les instructions d'utilisation de votre téléphone

mobile, vous pouvez également vous renseigner auprès de votre fournisseur de services.

Remarques importantes concernant l'utilisation et la sécurité routière

Attention

Les téléphones mobiles ont un effet sur votre environnement. C'est pourquoi des directives et règlements de sécurité ont été édictés. Vous devriez être familiarisé avec les directives applicables avant d'utiliser le téléphone.

Attention

L'utilisation de la fonction mains libres en roulant peut être dangereuse car votre concentration est réduite quand vous êtes au téléphone. Parquez votre véhicule avant d'utiliser la fonction mains

libres. Suivez les réglementations du pays dans lequel vous vous trouvez à présent.

N'oubliez pas respecter les réglementations spéciales s'appliquant dans des zones particulières et éteignez toujours votre téléphone mobile si son utilisation est interdite, si le téléphone mobile provoque des interférences ou si une situation dangereuse peut survenir.

Couplage d'un appareil

Pendant le processus de couplage, l'échange de code PIN entre l'appareil Bluetooth et l'Infotainment System et la connexion de l'appareil Bluetooth avec l'Infotainment System est établie.

Remarque

- Deux appareils Bluetooth jumelés peuvent être connectés simultanément à l'Infotainment System. Un appareil en mode mains libres, l'autre en mode audio streaming. Voir la descrip-

tion qui suit des réglages de profil Bluetooth.

Cependant, deux appareils ne peuvent être utilisés simultanément en mode mains libres.

- Le couplage n'a besoin d'être effectué qu'une seule fois, à moins que l'appareil ne soit supprimé de la liste des appareils couplés. Si l'appareil a déjà été connecté, l'Infotainment System établit automatiquement la communication.
- L'utilisation du Bluetooth décharge considérablement la batterie du dispositif. Par conséquent, connecter le périphérique au port USB pour le charger.

Couplage d'un nouvel appareil

1. Activer la fonction Bluetooth du périphérique Bluetooth. Pour de plus amples informations, voir les instructions d'utilisation de l'appareil Bluetooth.
2. Si un autre appareil Bluetooth est déjà connecté :

Appuyer sur , sélectionner **OPTIONS**, sélectionner

Connexion Bluetooth puis toucher  **Rechercher**.

Si aucun appareil Bluetooth n'est connecté actuellement :

Appuyer sur  puis toucher **Recherche Bluetooth**.

Une recherche de tous les appareils Bluetooth dans l'environnement proche est exécutée.

3. Sélectionner l'appareil Bluetooth à jumeler dans la liste affichée.

4. Confirmer la procédure de couplage :

- SI le protocole SSP (couplage simplifié) est pris en charge :

Confirmez les messages de l'Infotainment System et de l'appareil Bluetooth.

- SI le protocole SSP (couplage simplifié) n'est pas pris en charge :

Sur l'Infotainment System : un message s'affiche vous demandant de saisir un code PIN sur votre appareil Bluetooth.

Sur l'appareil Bluetooth :
entrez le code PIN et confirmez.

- Activer les fonctions pour lesquelles vous désirez que votre smartphone jumelé fonctionne et confirmer vos réglages. Vous pouvez modifier ces réglages de profil Bluetooth à tout moment. Voir plus loin.

L'Infotainment System et l'appareil sont couplés.

- Le répertoire téléphonique est automatiquement téléchargé dans l'Infotainment System. Selon le téléphone, l'Infotainment System doit pouvoir accéder au répertoire téléphonique. Si nécessaire, confirmer les messages affichés sur le périphérique Bluetooth.

Si cette fonction n'est pas prise en charge par l'appareil Bluetooth, le message correspondant s'affiche.

Opérations sur les appareils jumelés

Appuyer sur , sélectionner **OPTIONS** et sélectionner **Connexion Bluetooth**.

Une liste de tous les périphériques couplés s'affiche.

Modification des réglages de profil Bluetooth

Toucher  à côté de l'appareil jumelé désiré.

Activer ou désactiver les réglages de profil comme désirés et confirmer vos réglages.

Connexion d'un appareil couplé

Les appareils jumelés mais non connectés sont identifiés par .



Sélectionner l'appareil désiré pour le connecter.

Déconnexion d'un appareil

L'appareil connecté actuellement est identifié par .



Sélectionner l'appareil à déconnecter.

Effacement d'un appareil jumelé

Toucher  dans le coin supérieur droit de l'écran pour afficher les icônes  à côté de chaque appareil jumelé.

Toucher  à côté de l'appareil Bluetooth que vous désirez supprimer et confirmer le message affiché.

Menu principal Téléphone

Appuyer sur  /  pour afficher le menu principal du téléphone.

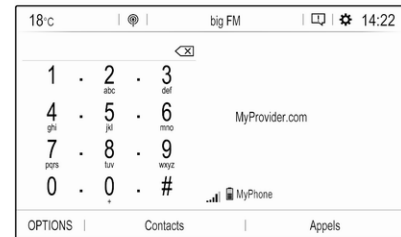

De nombreuses fonctions du téléphone peuvent maintenant être contrôlées via le menu principal du

téléphone (et les sous-menus associés) et via les commandes au volant spécifiques du téléphone.

Faire un appel téléphonique

Entrer un numéro de téléphone

Saisir un numéro de téléphone en utilisant le clavier du menu principal de téléphone.



Dès que des chiffres sont saisis, les entrées correspondantes de la liste des contacts s'affichent par ordre alphabétique.

Toucher l'entrée désirée de la liste pour lancer un appel téléphonique.

Utilisation de la liste des contacts

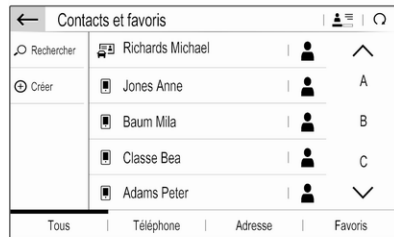

La liste des contacts contient toutes les entrées du répertoire téléphonique depuis l'appareil Bluetooth connecté et tous les contacts du système de navigation.

Sélectionner **Contacts** puis sélectionner le type désiré de liste.



Recherche d'un contact

Les contacts sont classés par prénom ou nom de famille. Pour modifier le classement, toucher .

Pour faire défiler la liste, utiliser la barre de défilement,  ou .

Pour rechercher un contact au moyen du clavier, toucher **Rechercher**.

Modification ou suppression d'un contact

Sélectionner  près du contact puis sélectionner l'option désirée.

Si vous désirez ajouter une photo au contact :

Connecter une clé USB avec la photo désirée enregistrée sur la clé au port USB  129. Toucher le cadre photo puis sélectionner la photo désirée.

Confirmer votre sélection pour télécharger la photo sélectionnée dans le système.

Utilisation de l'historique des appels

Tous les appels entrants, sortants ou manqués sont enregistrés.

Sélectionner **Appels** puis sélectionner la liste désirée.

Sélectionner l'entrée désirée de la liste pour lancer un appel.

Appel téléphonique arrivant



Si un mode audio, par ex. la radio ou le mode USB, est actif au moment d'un appel entrant, la source audio est mise en sourdine et reste en sourdine jusqu'à ce que l'appel soit terminé.

Un message avec le numéro de téléphone ou le nom de l'appelant est affiché.



Pour répondre à l'appel, toucher .



Pour rejeter l'appel, toucher .

Pour mettre l'appel en attente, toucher . Pour reprendre l'appel, toucher .

Pendant l'appel en cours, le menu suivant s'affiche.



Pour réduire au silence le microphone de l'Infotainment System, toucher **Micro Off**.

Pour poursuivre la conversation via le téléphone mobile (en mode privé), effleurer  **Privé**. Pour réactiver la conversation via l'Infotainment System, toucher  **Privé**.

Remarque

Si vous quittez le véhicule et si vous le verrouillez pendant que vous êtes toujours en conversation téléphonique en mode privé, l'Infotainment System reste en fonction jusqu'à ce que vous ayez quitté la zone de réception Bluetooth de l'Infotainment System.

Toujours placer les appels entrants en attente

Pour des raisons de sécurité, la fonction téléphonique peut placer tous les appels entrants en attente par défaut.

Pour activer cette fonction, sélectionner **OPTIONS**, sélectionner **Sécurité** et sélectionner **Suspendre les appels entrants**.

Messages rapides

Différents messages rapides peuvent être envoyés aux contacts via l'Infotainment System.

Sélectionner **OPTIONS** puis **Messages rapides** pour afficher une liste de messages rapides triés par catégories différentes.

Pour envoyer un message rapide, sélectionner le message correspondant et choisir le contact.

Multimedia

Introduction

Remarques importantes concernant l'utilisation et la sécurité routière

Attention

Faire constamment preuve de prudence en conduisant. N'utiliser l'Infotainment System que si les conditions de circulation permettent de l'utiliser en toute sécurité.

Par mesure de sécurité, il est préférable d'arrêter le véhicule avant d'utiliser l'Infotainment System.

Attention

L'utilisation d'une application de navigation ne dispense pas le conducteur de sa responsabilité d'adopter une attitude adéquate et vigilante dans le trafic. Veiller à toujours respecter les règles de circulation routière en vigueur.

Réception radio

La réception radio peut entraîner des sifflements, des bruits, des distorsions acoustiques ou une absence de réception dus à :

- des variations de distance par rapport à l'émetteur
- une réception multivoie par réflexions
- des effets d'écran

Fonction antivol





L'Infotainment System est équipé d'un système de sécurité électronique servant d'antivol.

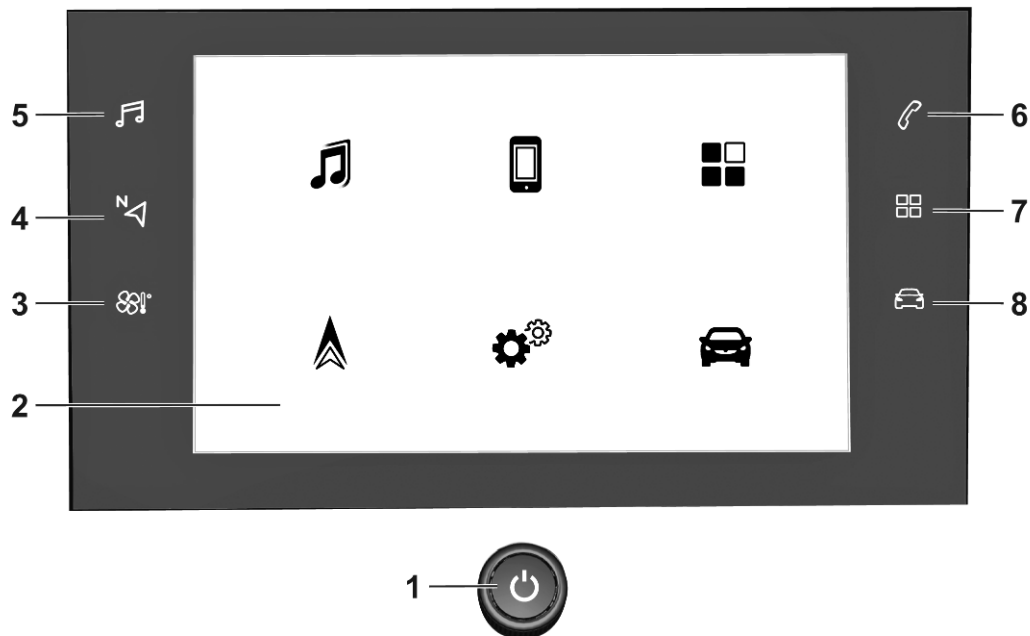

Grâce à cette protection, l'Infotainment System fonctionne uniquement dans votre véhicule et n'est d'aucune utilité pour un voleur.

Multimedia

Panneau de commande – Multimedia





- 1 
 - Si désactivé :
commutation sous
tension / hors tension de
l'alimentation
 - Si commuté en position de
marche : système silencieux
 - Tourner : régler le volume
- 2 Affichage d'informations
 - Le menu d'accueil est
affiché en touchant l'écran
avec 3 doigts
- 3 
 - Ouvrir le menu de
climatisation s'il est disponible
- 4 
 - Affichage de l'application
de navigation lorsque la
projection du téléphone
est active 165
- 5 
 - Ouverture de menu audio :

- Radio 162
- Périphériques (USB,
Bluetooth) 165
- 6 
 - Ouverture de menu de
téléphone 169
 - Afficher l'écran de
projection du téléphone
lorsque la projection du
téléphone est active 165
- 7 
 - Ouvrir le menu de la
fonction d'images 165
- 8 
 - Ouvrir le menu des
réglages du véhicule 97

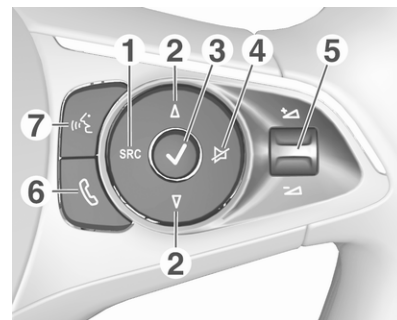
Télécommande au volant



- 1 **SRC** (Source)
 - Sélectionner la source
audio, confirmer la
sélection avec 
 - Pression longue : système
silencieux
- 2 
 - Sélection d'émetteur radio
prédéterminé suivant/
précédent lorsque la radio
est active 162

ou sélectionner la piste/
l'image suivante/
précédente lorsque des
appareils externes sont
actifs 165

ou sélectionner l'entrée
suivante/précédente dans
la liste d'émetteurs, la liste
de médias, la liste
d'appels/contacts lorsque
le fonctionnement a
démarré via les
commandes au volant

Confirmation de sélection
avec ✓

3 ✓

Confirmation d'option
sélectionnée

ou ouverture de la liste
d'émetteurs, la liste de médias

4 ✕

Activation / désactivation
de la fonction sourdine

5 

Faire tourner vers le haut/
le bas : augmentation/
diminution du volume

6 

Pression brève : accepter
l'appel entrant

Pression longue : rejet
d'appel entrant, arrêter
l'appel 169

ou ouverture d'une liste
d'appels/contacts 169

Si l'appel de téléphone est
actif : ouvrir l'appel dans le
menu en cours

7 

(avec reconnaissance
vocale intégrée)

Pression brève : activation
de la reconnaissance
vocale intégrée

Pression longue :
activation de la
reconnaissance vocale
dans Apple CarPlay™ ou
Android™ Auto si le
téléphone est connecté via
le port USB 167

(sans reconnaissance
vocale intégrée)

Pression courte :
activation de la
reconnaissance vocale
dans Apple CarPlay™ ou
Android™ Auto si le
téléphone est connecté via
le port USB

Éléments de commande

L'Infotainment System est commandé via les boutons de fonction, un écran tactile et les menus affichés à l'écran.

Les sélections se font au choix via :

- le panneau de commande de l'Infotainment System
- l'écran tactile
- les commandes audio au volant
- la reconnaissance vocale ↗ 167

Allumer/éteindre l'Infotainment System

Appuyer sur . Lorsque vous allumez l'Infotainment System, la dernière source sélectionnée est activée.

Remarque

Certaines fonctions de l'Infotainment System ne sont disponibles que si le contact est mis ou que le moteur est en marche.

Arrêt automatique

Si l'Infotainment System a été allumé en appuyant sur  alors que le contact était coupé, il s'éteindra à nouveau automatiquement lorsque le mode Eco deviendra actif.

Réglage du volume

Tourner . Le réglage actuel est mentionné sur l'affichage.

Quand l'Infotainment System est allumé, le dernier volume réglé est utilisé.

Volume compensé par rapport à la vitesse

Lorsque le volume compensé par rapport à la vitesse est activé, le volume est automatiquement adapté pour compenser le bruit de la route et du vent lorsque vous conduisez.

Mode silencieux

Appuyer sur  pour couper le son du Infotainment System.

Pour annuler la fonction de sourdine, appuyer à nouveau sur . Le dernier réglage de volume est réutilisé.

Modes de fonctionnement

Média audio

Appuyer sur  pour afficher le menu principal du dernier mode audio sélectionné.

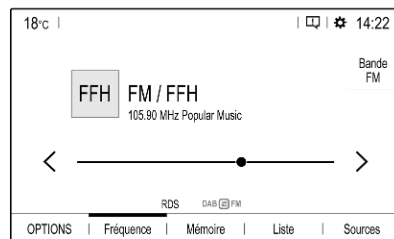

Modification de la source média

Sélectionner **Sources** pour afficher le menu de sélection de source média.

Sélectionner la source média désirée.

Pour une description détaillée :

- Fonctions radio ↗ 162
- Périphériques externes ↗ 165

Téléphone

Avant d'utiliser la fonction de téléphone, une connexion doit être établie entre l'Infotainment System et le téléphone portable.

Pour une description détaillée de la préparation et de l'établissement d'une connexion Bluetooth entre l'Infotainment System et un téléphone portable ↪ 169.

Si le téléphone portable est connecté, appuyer sur  pour afficher le menu principal de la fonction téléphonique.

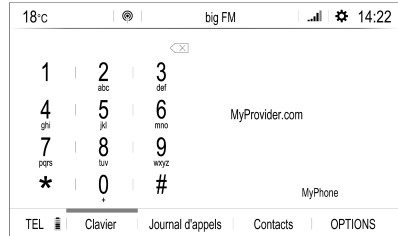

Pour une description détaillée de l'utilisation du téléphone portable via l'Infotainment System ↪ 169.

Applications

Pour afficher les applications spécifiques de votre smartphone sur l'affichage de l'Infotainment System, connecter votre smartphone.

Appuyer sur  puis toucher **Apple CarPlay** ou **Android Auto**. Un menu avec les différentes applications disponibles s'affiche.

Pour une description détaillée, ↪ 165.

Réglages

Appuyer sur , sélectionner **OPTIONS** puis sélectionner **Réglages audio** pour afficher le menu correspondant.

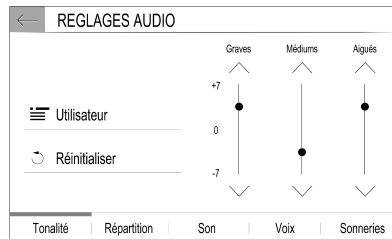

Pour une description détaillée.

Toucher la barre supérieure  de l'écran pour afficher un menu pour les différents réglages relatifs au système.

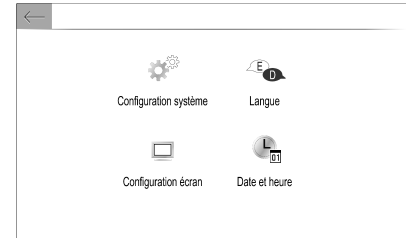

Pour une description détaillée.

Réglages du véhicule

Appuyer sur  pour ouvrir un menu des divers réglages en rapport avec le véhicule.

Personnalisation du véhicule ↪ 97.

Centre de paramétrage

Le **Centre de paramétrage** permet d'accéder rapidement aux réglages suivants :

- écran sombre
- luminosité
- profils

- configuration du système
- paramètres de confidentialité

Toucher la barre supérieure  de l'écran pour afficher le **Centre de paramétrage**.

Utilisation de menu

L'écran de l'Infotainment System est doté d'une surface tactile permettant une interaction directe avec les commandes de menu affichées.

Avertissement

Ne pas utiliser d'objets pointus ou durs comme des stylos à bille, crayons ou tout autre objet sur l'écran tactile.

Sélection ou activation d'un bouton d'écran ou point de menu

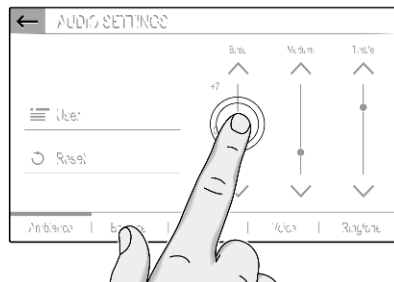

Toucher un bouton d'écran ou un élément du menu.

La fonction du système correspondant est activée, un message est affiché ou un sous-menu avec options supplémentaires est affiché.

Boutons d'écran ←, ✕ et ✓ / OK

En utilisant les menus, toucher ← ou ✕ dans le sous-menu correspondant pour retourner au niveau de menu supérieur suivant.

Lorsqu'aucun bouton d'écran ← ou ✕ n'est affiché, vous êtes au niveau supérieur du menu correspondant.

Sur certains écrans, il est nécessaire de toucher ✓ / OK pour confirmer un choix après avoir sélectionné les éléments du menu ou modifié les paramètres. Sinon, toutes les sélections ou tous les réglages sont perdus.

Défilement d'une liste

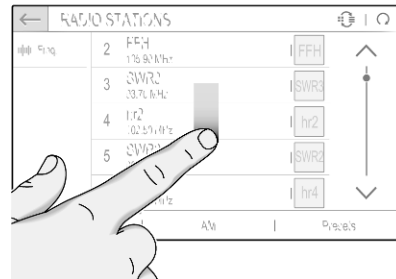

Si plus d'éléments que ceux présentés à l'écran sont disponibles, la liste doit faire l'objet d'un défilement.

Pour faire défiler la liste des points de menu, vous disposez des possibilités suivantes :

- Placer votre doigt n'importe où sur l'écran et le déplacer vers le haut ou vers le bas.

Remarque

Une pression constante doit être appliquée et le doigt doit être déplacé à vitesse constante.

- Toucher \wedge ou \vee en haut ou en bas de la barre de défilement.
- Toucher n'importe où sur la ligne de guidage de la barre de défilement.
- Déplacer le curseur de la barre de défilement vers le haut et vers le bas avec votre doigt.

Mise à jour d'une liste

Toucher \mathcal{O} pour mettre à jour manuellement les listes, par ex. une liste de stations.

Champs de saisie et claviers

Les champs de saisie sont indiqués par .

Toucher le champ de saisie pour ouvrir un clavier de saisie de texte ou de chiffres.

Selon l'application ou la fonction active actuellement, différents claviers s'affichent.

Claviers de saisie de texte

Les claviers de saisie de texte peuvent contenir plusieurs claviers d'entrée. Toucher un champ pour l'activer et saisir du texte.

Pour saisir un caractère, toucher le bouton d'écran correspondant. Le caractère est saisi lorsque vous relâchez la touche.

Toucher et maintenir un bouton d'écran de lettre pour afficher les lettres associées dans un menu contextuel de lettre. Relâcher, puis sélectionner la lettre souhaitée.

Pour basculer vers le clavier des symboles, toucher **0..#**.

Pour retourner au clavier des lettres ou commuter entre les lettres majuscules et minuscules, toucher **Aa**.

Pour basculer entre le clavier des lettres dans l'ordre normal et l'ordre alphabétique, toucher .

Pour supprimer le dernier caractère ou symbole saisi, toucher .

Réglages audio

Appuyer sur , sélectionner **OPTIONS** et sélectionner **REGLAGES AUDIO**.

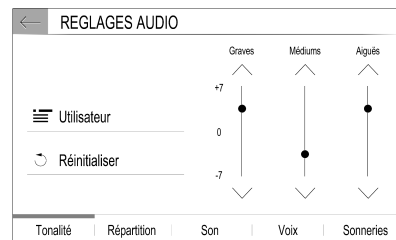

Plusieurs réglages prédéfinis sont disponibles pour optimiser la tonalité pour un style spécifique de musique (par exemple **Pop-Rock** ou **Classique**).

Pour régler la tonalité individuellement, sélectionner **Utilisateur**. Modifier les paramètres à votre convenance.

Remarque

Si vous modifiez les réglages prédéfinis, par exemple **Pop-Rock**, ces réglages s'appliqueront au réglage **Utilisateur** ou **Personnalisée**.

Balance et fader

Sélectionner l'onglet **Répartition**.

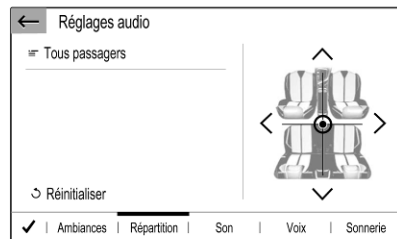

Plusieurs réglages prédéfinis sont disponibles pour régler la répartition du volume à l'intérieur du véhicule (par exemple **Tous passagers** ou **Avant seul**).

Pour modifier le réglage actuel, par exemple **Tous passagers**, sélectionner ce réglage puis sélectionner le nouveau réglage désiré dans la liste affichée.

Vous pouvez régler individuellement les réglages prédéfinis.

Pour définir le point dans l'habitacle où le volume est au niveau le plus élevé, déplacer le curseur dans l'illustration sur le côté droit de l'écran au point désiré.

Pour retrouver les réglages par défaut, sélectionner ↺.

Paramètres de volume

Appuyer sur 🎵, sélectionner **OPTIONS** et sélectionner **REGLAGES AUDIO**. Puis sélectionner l'onglet **Son**.

Information sonore en retour d'appui

Si la fonction de rétroaction tactile audible est activée, chaque pression sur un bouton d'écran ou un élément du menu est indiquée par un bip.

Pour régler le volume de sonnerie tactile, activer **Sons tactiles** et régler le volume.

Volume compensé par rapport à la vitesse

Activer ou désactiver **Volume asservi à la vitesse**.

Si activé, le volume de l'Infotainment System est adapté automatiquement pour tenir compte du bruit de roulement et du vent pendant que vous roulez.

Sortie vocale

Sélectionner l'onglet **Voix**.

Ajuster le volume de toutes les sorties vocales du système.

Sonnerie

Sélectionner l'onglet **Sonneries**.

Régler le volume des sonneries des appels entrants.

Réglages du système

Toucher la barre supérieure ⚙️ de l'écran pour afficher le **Centre de paramétrage**.

Le menu de configuration est accessible via la **Centre de paramétrage**.

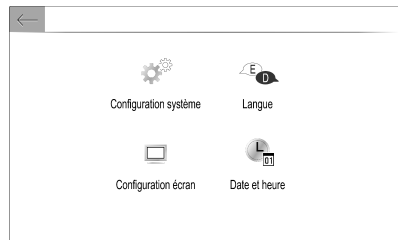

Configuration de système

Sélectionner **Configuration système** pour exécuter certaines configurations de base de système, telles que :

- Régler l'affichage des unités de température ou de consommation de carburant.
- Retrouver la configuration système par défaut.
- Mettre à jour la version du logiciel installé.
- Régler les paramètres de confidentialité pour le partage de données et la position du véhicule.

Changement de la langue d'affichage

Pour régler la langue des textes de menu, sélectionner **Langue**. Ensuite, sélectionner la langue désirée.

Remarque

Si la langue d'affichage sélectionnée est prise en charge par la reconnaissance vocale intégrée, la langue de la reconnaissance vocale est modifiée en conséquence. Sinon, la reconnaissance vocale intégrée est indisponible.

Réglage de l'heure et de la date

Sélectionner **Date et heure**.

Pour régler l'heure et la date, sélectionner les onglets concernés.

Réglage de l'écran

Sélectionner **Configuration écran**.

Fonction de défilement du texte

Sélectionner l'onglet **Animation**.

Si de longs textes à l'écran doivent défiler automatiquement, activer

Défilement de texte automatique.

Si **Défilement de texte automatique** est désactivé, les longs textes sont tronqués.

Réglage de l'intensité lumineuse

Sélectionner **Luminosité** et régler l'intensité lumineuse de l'écran au niveau désiré.

Enregistrement de vos réglages personnels

Pour accéder aux paramètres de profil, toucher la barre supérieure de l'écran , puis sélectionner **Profils**.

Vous pouvez enregistrer de nombreux réglages dans un profil personnel. Par exemple, tous les paramètres de tonalité actuels, tous les pré-réglages de radio et un répertoire téléphonique.

Si vous partagez le véhicule avec d'autres personnes, ceci vous permet de restaurer vos réglages personnels à partir de votre profil à n'importe quel moment.

Un maximum de trois profils personnels peuvent être enregistrés.

En outre, un **Profil commun** est disponible. Tous les réglages exécutés à n'importe quel moment sont enregistrés automatiquement dans ce profil. Si aucun profil personnel n'est activé, **Profil commun** est actif.

Enregistrement de votre profil personnel

Après avoir effectué tous vos réglages personnels :

Sélectionner un des onglets de profil personnel.

Sélectionner le champ de saisie  et saisir le nom désiré de votre profil personnel.

Et enfin, confirmer les données que vous avez saisies pour les enregistrer dans votre profil personnel.

Activation de votre profil personnel

Toucher la barre supérieure  de l'écran, puis sélectionner **Profils** et sélectionner ensuite l'onglet portant le nom de votre profil personnel.

Activation de Profil commun

Si un profil personnel est actif actuellement :

Accéder à l'onglet **Profil commun** puis sélectionner **Activer le profil**.

Réinitialisation d'un profil personnel

Vous pouvez à tout moment réinitialiser un profil personnel pour retrouver les réglages par défaut sur ce profil.

Activer le profil correspondant puis sélectionner **Réinitialiser le profil**.

Réinitialisation de Profil commun

Vous pouvez à tout moment réinitialiser le **Profil commun** pour restaurer les réglages par défaut sur ce profil.

Sélectionner **Profil commun** puis sélectionner **Réinitialiser le profil commun**.

Audio

Activer la radio

Appuyer sur . Le menu principal Audio sélectionné en dernier lieu est affiché.

Si le menu principal de la radio est inactif, sélectionner **SOURCES** puis sélectionner **Radio**.

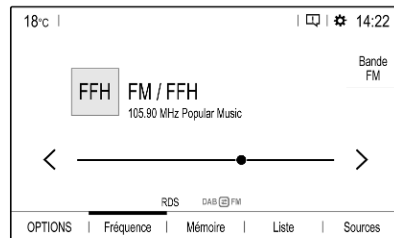



La station reçue est la dernière station écoutée.

Sélection de gamme d'ondes

Sélectionner **OPTIONS** et toucher à plusieurs reprises  pour basculer entre les différentes bandes de fréquences.

Recherche d'émetteurs

Recherche automatique d'émetteurs

Toucher brièvement  ou  pour écouter l'émetteur disponible précédent ou suivant.

Recherche manuelle d'émetteurs

Enfoncer et maintenir < ou >. Relâcher quand la fréquence requise est presque atteinte.

La prochaine station captable est cherchée et est automatiquement diffusée.

Listes de stations

Dans les listes de stations, toutes les stations radio disponibles pour choix dans la zone de réception finale sont disponibles pour sélection.

Pour afficher une liste des émetteurs de la bande de fréquences active actuellement, sélectionner **Liste**.

Sélectionner la station souhaitée.

Mise à jour des listes de stations

Si les stations enregistrées dans la liste des stations spécifiques de la bande de fréquences ne peuvent plus être reçues, les listes de stations doivent être mises à jour.

Pour lancer une mise à jour de la bande de fréquences actuellement active, sélectionner .

Enregistrement des émetteurs favoris

Jusqu'à 24 émetteurs radio de toutes les bandes de fréquences peuvent être enregistrés comme favoris dans la liste **Mémoires**.

Sélectionner **Mémoires** pour afficher les boutons de présélection.

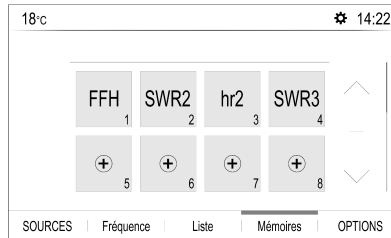

Enregistrement de l'émetteur actif actuellement



Maintenir effleuré le bouton désiré dans la liste **Mémoires** pendant quelques secondes. Le nom de fréquence ou d'émetteur concerné s'affiche sur le bouton.

Si un émetteur est déjà enregistré sur un bouton de présélection, cet émetteur est écrasé par le nouveau.

Sinon, toucher  **Mem** dans le menu principal de la radio pour mémoriser la station actuellement active.

Enregistrement d'un émetteur depuis une liste d'émetteurs

Sélectionner **OPTIONS** puis sélectionner la bande de fréquences désirée.

Pour mémoriser une station de la liste des stations, toucher brièvement  à côté de la station désirée. La station est mémorisée et le numéro de la touche de pré-réglage s'affiche alors. Pour supprimer une station, toucher à nouveau .

Sinon, toucher longuement le nom de la station jusqu'à ce qu'elle soit mémorisée. Pour supprimer la station, toucher à nouveau longuement le nom de la station jusqu'à ce qu'un message correspondant s'affiche.

Retrouver les stations

Au menu principal de la radio, sélectionner **Mémoires**. Toucher brièvement le bouton de présélection de l'émetteur désiré.

Activation RDS

Dans le menu principal de la radio, sélectionner **OPTIONS** puis activer **RDS**.

Si **RDS** est activé, **RDS** s'affiche dans la ligne du bas du menu principal de radio.

Texte radio

Si RDS est activé, l'information du programme de radio actif actuellement ou de la piste de musique lue actuellement s'affiche sous le nom du programme.

Pour afficher ou masquer les informations, accéder au menu **OPTIONS** puis activer ou désactiver **INFO**.

Annonces sur la circulation

De nombreux émetteurs RDS diffusent des annonces de circulation. Si la fonction d'annonces de circulation est activée, la diffusion de la radio ou la lecture du média est interrompue pendant la durée de l'annonce de circulation.

Pour activer les annonces sur la circulation, accéder au menu **OPTIONS** puis activer **TA**.

Si **TA** est activé, **TA** s'affiche dans la ligne du bas du menu principal de radio.

Digital audio broadcasting

Digital Audio Broadcasting (DAB) diffuse les stations radio de manière numérique.

Les stations DAB sont indiquées par un nom au lieu d'une fréquence de réception.

Liaison FM-DAB

Cette fonction active la commutation entre une station FM et une station DAB correspondante et vice versa.

La commutation entre FM et DAB survient dès qu'une station DAB correspondante est disponible.

Pendant, il est recommandé d'enregistrer les stations favorites comme stations DAB pour réduire la fréquence de commutation.

Le passage de la DAB à la FM se produit si le signal est trop faible pour être capté par le récepteur et que la station FM correspondante est disponible.

Remarque

Après le changement, le volume peut être différent.

Activation

Une condition préalable est que la **RDS** soit activée avant l'activation de la liaison FM-DAB.

Pour activer la liaison FM-DAB, sélectionner **OPTIONS** dans le menu principal de la radio, puis sélectionner **Suivi FM-DAB**.

Le symbole suivant s'affiche lorsque la liaison FM-DAB est activée :



Désactivation

Pour désactiver la liaison FM-DAB, sélectionner **OPTIONS** dans le menu principal de la radio puis désactiver **Suivi FM-DAB**.

La liaison FM-DAB est automatiquement désactivée lorsque la **RDS** est désactivée.

Périphériques externes

Un port USB se trouve dans la console centrale.

Avertissement

Pour protéger le système, ne pas utiliser de répartiteur USB.

Remarque

Les ports USB doivent toujours rester propres et secs.

Ports USB

Un lecteur MP3, un dispositif USB, une carte SD (via un connecteur / adaptateur USB) ou un smartphone peuvent être connectés au port USB.

L'Infotainment System peut lire les fichiers audio ou afficher des fichiers d'image contenus dans des clés USB.

L'utilisation des différentes fonctions des appareils mentionnés ci-dessus branchés sur un port USB s'opère via les commandes et menus de l'Infotainment System.

Remarque

Tous les périphériques auxiliaires ne sont pas pris en charge par l'Infotainment System.

Connexion / déconnexion d'un appareil

Connecter un des périphériques mentionnés ci-dessus à un port USB. Si nécessaire, utiliser le câble de connexion approprié. La fonction Musique démarre automatiquement.

Remarque

Si un appareil USB non lisible est connecté, un message d'erreur correspondant s'affiche et l'Infotainment System se commute automatiquement vers la fonction précédente.

Pour débrancher une clé USB, sélectionner une autre fonction et retirer ensuite le périphérique USB.

Avertissement

Évitez de déconnecter l'appareil en cours de lecture. Ceci peut endommager l'appareil ou l'Infotainment System.

Audio en streaming Bluetooth

Le streaming vous permet d'écouter la musique depuis votre smartphone.

Pour une description détaillée de l'établissement d'une connexion Bluetooth ↪ 169.

Si la lecture audio ne commence pas automatiquement, il peut s'avérer nécessaire de lancer la lecture sur le smartphone.

Commencer par régler le volume sur votre smartphone (à un niveau élevé). Ensuite, régler le volume de l'Infotainment System.

Formats de fichiers

L'équipement audio prend en compte différents formats de fichier.

Activation de la fonction musique

Connexion de clé USB ou d'appareil Bluetooth.

Si l'appareil est déjà connecté mais si la lecture des fichiers musicaux enregistrés est inactive :

Appuyer sur . Sélectionner **Sources**. Ensuite, sélectionner la source correspondante.

La lecture des plages audio débute automatiquement.

Fonctions de lecture

Interruption et reprise de la lecture

Toucher pour interrompre la lecture. Le bouton d'écran se transforme en .

Toucher pour revenir à la lecture.

Lecture de la piste précédente ou suivante

Toucher < ou >.

Avance et recul rapides

Toucher et maintenir < ou >. Relâcher pour revenir au mode de lecture normal.

Vous pouvez également déplacer vers la gauche ou vers la droite le curseur indiquant la position actuelle de la piste.

Lecture aléatoire des plages

Sélectionner **OPTIONS** puis toucher l'icône **Aléatoire** à plusieurs reprises :

: lit les pistes de la liste sélectionnée actuellement (album, artiste, etc.) en ordre aléatoire.

: lit toutes les pistes enregistrées sur l'appareil connecté en ordre aléatoire.

: lit les pistes de la liste actuellement sélectionnée (album, artiste, etc.) en mode normal de lecture.

Répétition des pistes

Sélectionner **OPTIONS** puis toucher l'icône de **Répéter** à plusieurs reprises pour sélectionner l'une des options suivantes :

: répéter les pistes de la liste sélectionnée actuellement (album, artiste, etc.)

: répéter une fois les pistes de la liste sélectionnée actuellement (album, artiste, etc.)

: lire les pistes de la liste actuellement sélectionnée (album, artiste, etc.) en mode normal de lecture

Activation de l'afficheur d'image

Connexion de l'appareil USB.

Si l'appareil est déjà connecté mais si l'afficheur d'image est inactif :

Appuyer sur , sélectionner **Photos** et choisir le dossier et l'image souhaités.



Toucher l'écran pour afficher la barre de menus.

Affichage de l'image précédente ou suivante

Toucher ou .

Lancement ou arrêt d'un diaporama

Sélectionner ► pour afficher les photos mémorisées sur le périphérique USB sous forme de diaporama. Toucher || pour arrêter le diaporama.

Projection de téléphone

Les applications Apple CarPlay et Android Auto de projection du téléphone affichent des applications sélectionnées de votre smartphone sur l'écran d'informations et permet leur fonctionnement directement par les commandes de l'Infotainment System.

Vérifiez avec le fabricant de l'appareil si cette fonction est compatible avec votre smartphone et si cette application est disponible dans le pays dans lequel vous vous trouvez.

Préparation du smartphone

iPhone® : Siri® doit être activé sur votre téléphone.

Téléphone Android : Télécharger l'application Android Auto sur votre téléphone depuis le magasin Google Play™.

Connexion du smartphone iPhone

Connecter le téléphone au port USB.

Si le téléphone est déjà connecté via Bluetooth, lors de la connexion au port USB et au lancement de l'application Apple CarPlay, la connexion Bluetooth se déconnecte. Après avoir débranché la connexion USB, le téléphone est à nouveau connecté via Bluetooth.

Téléphone Android

Connecter le téléphone via Bluetooth ↻ 169 puis connecter le téléphone au port USB.

Démarrage de la projection du téléphone

Si la projection du téléphone ne démarre pas automatiquement, appuyer sur  puis toucher **Apple CarPlay** ou **Android Auto**.

L'écran affiché de projection du smartphone dépend de votre smartphone et de la version du logiciel.

Retour à l'écran d'info-divertissement

Appuyer par exemple sur le bouton  du panneau de commande.

Reconnaissance vocale

Reconnaissance vocale intégrée

La reconnaissance vocale intégrée de l'Infotainment System vous permet d'utiliser différentes fonctions de l'Infotainment System par entrée vocale. Elle détecte les commandes et les suites de chiffres indépendamment de la personne, masculine ou féminine, qui les prononce. Les commandes et les suites de chiffres peuvent être prononcées sans pause entre les mots.

En cas d'opération ou de commande incorrecte, la reconnaissance vocale envoie un message visuel et / ou acoustique et vous invite à entrer à nouveau la commande souhaitée. En

outre, la reconnaissance vocale confirme les commandes importantes et vous interroge si nécessaire.

En général, il existe différents moyens d'énoncer des commandes pour réaliser les actions souhaitées.

Remarque

Pour éviter que des conversations à l'intérieur du véhicule ne déclenchent les fonctions du système de façon involontaire, la reconnaissance vocale ne démarre pas tant qu'elle n'a pas été activée.

Remarque

Prise en charge des langues

- Toutes les langues disponibles pour l'affichage de l'Infotainment System ne sont pas disponibles non plus pour la reconnaissance vocale.
- Si la langue d'affichage actuellement sélectionnée n'est pas prise en charge par la reconnaissance vocale, cette dernière n'est pas disponible.

Dans ce cas, vous devez sélectionner une autre langue d'affichage si vous voulez commander

l'Infotainment System par commandes vocales. Pour modifier la langue d'affichage ↗ 152.

Activation de la reconnaissance vocale

Remarque

La reconnaissance vocale n'est possible que pendant un appel téléphonique actif.

Activation via la touche au volant



Appuyer sur  au volant.

Le système audio est mis en sourdine, un message vocal vous invite à prononcer une commande et des menus d'aide avec les commandes les plus importantes actuellement disponibles s'affichent.

La reconnaissance vocale est disponible pour parler après un bip.

Vous pouvez maintenant énoncer une commande vocale pour initier une fonction du système (par exemple en écoutant une station radio pré-réglée).

Réglage du volume des invites vocales

Appuyer sur le bouton de volume du volant de direction vers le haut (augmentation du volume)  ou vers le bas (diminution du volume) .

Interruption d'une invite vocale

En tant qu'utilisateur expérimenté, vous pouvez interrompre une invite vocale par une brève pression de  sur le volant.

Alternativement, vous pouvez dire « Régler le mode dialogue expert ».

Un signal sonore retentit immédiatement et une commande peut être dite sans avoir à attendre.

Annulation d'une séquence de dialogue

Pour annuler une séquence de dialogue et pour désactiver la reconnaissance vocale, appuyer sur  au volant de direction.

Si vous ne dites aucune commande pendant un certain temps, ou si vous dites des commandes qui ne sont pas

reconnues par le système, une séquence de dialogue est automatiquement annulée.

Fonctionnement via les commandes vocales

Suivre les consignes vocales et affichées.

Pour de meilleurs résultats :

- Écoutez l'invite vocale et attendez le signal sonore avant de dire une commande ou de répondre.
- Lire à l'écran des exemples de commande.
- Pour interrompre l'invite vocale, appuyer à nouveau sur .
- Attendre le bip, puis énoncer la commande naturellement, ni trop rapidement ni trop lentement.

Généralement, les commandes peuvent être dites en une seule commande.

Application d'intercommunication vocale



L'application d'intercommunication vocale de l'Infotainment System permet d'accéder aux commandes de reconnaissance vocale de votre smartphone.

Une fonction vocale est disponible via les applications de projection de téléphone Apple CarPlay et Android Auto.

Activation de la reconnaissance vocale

Appuyer sur  (sans la reconnaissance vocale intégrée) ou maintenir enfoncé (avec la reconnaissance vocale intégrée) sur le volant jusqu'à ce qu'une session de reconnaissance vocale soit lancée.

Réglage du volume des invites vocales

Faire tourner  sur le panneau de commande ou appuyer sur le bouton de volume du volant de direction vers le haut (augmentation de volume)  ou vers le bas (diminution de volume) .

Désactivation de la reconnaissance vocale

Appuyer sur  au volant. La session de reconnaissance vocale est terminée.

Téléphone

La fonction de téléphone vous offre la possibilité d'avoir des conversations téléphoniques via un micro et des haut-parleurs dans le véhicule, ainsi que d'utiliser les fonctions les plus importantes de votre téléphone mobile par l'intermédiaire de l'Infotainment System du véhicule. Pour utiliser la fonction de téléphone, le téléphone portable doit être connecté à l'Infotainment System via Bluetooth.

Toutes les fonctions du téléphone ne sont pas acceptées par tous les téléphones mobiles. Les fonctions téléphoniques utilisables dépendent du téléphone portable correspondant et du fournisseur de services. Vous pouvez trouver davantage d'informations sur le sujet dans les instructions d'utilisation de votre téléphone

mobile, vous pouvez également vous renseigner auprès de votre fournisseur de services.

Remarques importantes concernant l'utilisation et la sécurité routière

⚠ Attention

Les téléphones mobiles ont un effet sur votre environnement. C'est pourquoi des directives et règlements de sécurité ont été édictés. Vous devriez être familiarisé avec les directives applicables avant d'utiliser le téléphone.

⚠ Attention

L'utilisation de la fonction mains libres en roulant peut être dangereuse car votre concentration est réduite quand vous êtes au téléphone. Parquez votre véhicule avant d'utiliser la fonction mains

libres. Suivez les réglementations du pays dans lequel vous vous trouvez à présent.

N'oubliez pas respecter les réglementations spéciales s'appliquant dans des zones particulières et éteignez toujours votre téléphone mobile si son utilisation est interdite, si le téléphone mobile provoque des interférences ou si une situation dangereuse peut survenir.

Couplage d'un appareil

Pendant le processus de couplage, l'échange de code PIN entre l'appareil Bluetooth et l'Infotainment System et la connexion de l'appareil Bluetooth avec l'Infotainment System est établie.

Remarque

- Deux appareils Bluetooth jumelés peuvent être connectés simultanément à l'Infotainment System. Un appareil en mode mains libres, l'autre en mode audio streaming. Voir la descrip-

tion qui suit des réglages de profil Bluetooth.

Cependant, deux appareils ne peuvent être utilisés simultanément en mode mains libres.

- Le couplage n'a besoin d'être effectué qu'une seule fois, à moins que l'appareil ne soit supprimé de la liste des appareils couplés. Si l'appareil a déjà été connecté, l'Infotainment System établit automatiquement la communication.
- L'utilisation du Bluetooth décharge considérablement la batterie du dispositif. Par conséquent, connecter le périphérique au port USB pour le charger.

Couplage d'un nouvel appareil

1. Activer la fonction Bluetooth du périphérique Bluetooth. Pour de plus amples informations, voir les instructions d'utilisation de l'appareil Bluetooth.
2. Appuyer sur  puis toucher **Recherche Bluetooth**.

Une recherche de tous les appareils Bluetooth dans l'environnement proche est exécutée.

3. Sélectionner l'appareil Bluetooth à jumeler dans la liste affichée.

4. Confirmer la procédure de couplage :

- Si le protocole SSP (couplage simplifié) est pris en charge :

Confirmez les messages de l'Infotainment System et de l'appareil Bluetooth.

- Si le protocole SSP (couplage simplifié) n'est pas pris en charge :

Sur l'Infotainment System : un message s'affiche vous demandant de saisir un code PIN sur votre appareil Bluetooth.

Sur l'appareil Bluetooth : entrez le code PIN et confirmez.

L'Infotainment System et l'appareil sont couplés.

5. Le répertoire téléphonique est automatiquement téléchargé dans l'Infotainment System. Selon le téléphone, l'Infotainment System doit pouvoir accéder au répertoire téléphonique. Si nécessaire, confirmer les messages affichés sur le périphérique Bluetooth.

Si cette fonction n'est pas prise en charge par l'appareil Bluetooth, le message correspondant s'affiche.

Opérations sur les appareils jumelés

Appuyer sur , sélectionner **TEL** et sélectionner **Connexion Bluetooth**.

Une liste de tous les périphériques couplés s'affiche.

Modification des réglages de profil Bluetooth

Toucher  à côté de l'appareil couplé souhaité.

Activer ou désactiver les réglages de profil comme désirés et confirmer vos réglages.

Connexion d'un appareil couplé

Les appareils jumelés mais non connectés sont identifiés par .



Sélectionner l'appareil désiré pour le connecter.

Déconnexion d'un appareil

L'appareil connecté actuellement est identifié par .

Sélectionner l'appareil à déconnecter.

Effacement d'un appareil jumelé

Toucher  dans le coin supérieur droit de l'écran pour afficher les icônes  à côté de chaque appareil jumelé.

Toucher  à côté de l'appareil Bluetooth que vous désirez supprimer et confirmer le message affiché.

Climatisation

Systèmes de climatisation	172
Climatisation électronique	172
Chauffage auxiliaire	178
Préconditionnement de la température	178
Bouches d'aération	180
Bouches d'aération réglables ..	180
Bouches d'aération fixes	181
Maintenance	181
Prise d'air	181
Fonctionnement normal de la climatisation	182
Service	182

Systèmes de climatisation







Climatisation électronique

La climatisation à zone double permet des températures différentes entre le côté conducteur et le côté passager avant.

En mode automatique, la température, la vitesse de la soufflerie et la répartition de l'air sont réglées automatiquement.



Commandes pour :

- température du côté conducteur (/ \)
- **MENU** sert à accéder au menu des réglages de climatisation dans l'affichage d'informations
- vitesse de soufflerie ☼
- mode automatique **AUTO**
- température du côté de passager avant (/ \)
- refroidissement **A/C**
- recyclage d'air manuel 
- désembuage et dégivrage 
- lunette arrière chauffante et rétroviseurs extérieurs 
- pare-brise chauffant 
- chauffage des sièges 
- sièges ventilés 

Lunette arrière chauffante  ↻ 30.

Rétroviseurs extérieurs chauffants  ↻ 25.

Sièges chauffants  ↻ 38.

Sièges ventilés  ↻ 38.

Les fonctions activées sont signalées par la LED des commandes concernées.

Le système de climatisation automatique fonctionne uniquement avec le moteur en marche.

S'assurer que le capteur solaire situé en haut du tableau de bord et utilisé par le système de climatisation électronique n'est pas recouvert.

Menu des réglages de climatisation

Le menu des réglages de climatisation peut être affiché dans l'affichage d'informations.

Affichage d'informations ⇨ 172.

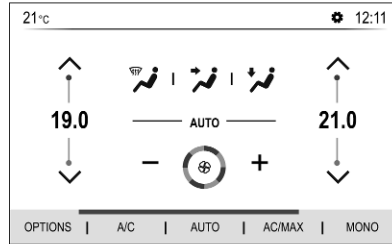

- répartition de l'air 🌀, 🌀, 🌀
- vitesse de soufflerie 🌀
- température pour le conducteur et le passager
- synchronisation de température double zone **MONO**
- refroidissement **A/C**
- mode automatique **AUTO**
- climatisation maximale **AC/MAX**

Mode Automatique AUTO



Réglage de base pour un confort maximal :

- Régler les températures souhaitées pour le conducteur et le passager avant à l'aide des boutons rotatifs gauche et droit. La température recommandée est de 22 °C.
- Appuyer sur le bouton **AUTO**, la répartition de l'air et la vitesse de la soufflante seront réglées automatiquement.

- Ouvrir toutes les bouches d'aération pour permettre une meilleure répartition d'air en mode automatique.
- La climatisation doit être activée pour un fonctionnement optimal du refroidissement et du désembuage. Appuyer sur **A/C** pour activer la climatisation. La LED du bouton signale l'activation.

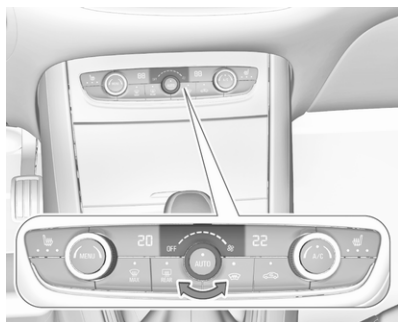

Différentes vitesses de soufflante prédéfinies peuvent être réglées en tournant le bouton rotatif.

Tourner dans le sens antihoraire pour diminuer la vitesse de soufflante, et dans le sens horaire pour l'augmenter.

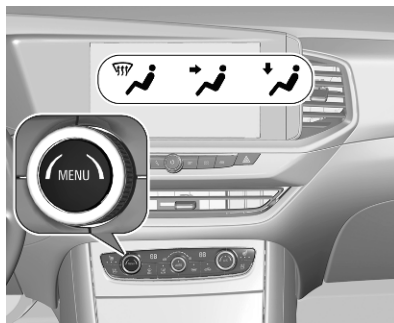

Pour afficher la vitesse prédéfinie correspondante, appuyer d'abord sur **MENU** pour accéder au menu des réglages de climatisation, puis toucher **OPTIONS** sur l'affichage d'informations.

Les vitesses suivantes peuvent être sélectionnées au moyen du bouton rotatif :

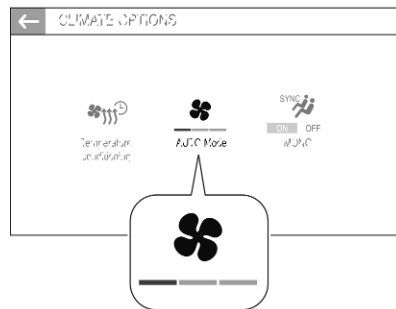

- une barre pour une répartition d'air douce et silencieuse.
- deux barres pour un confort thermique et une répartition d'air silencieuse.
- trois barres pour une répartition d'air dynamique et efficace.

Présélection de la température / \

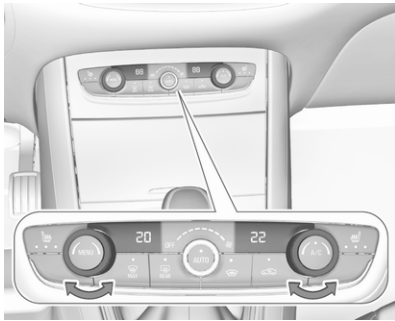

Régler séparément les températures présélectionnées pour le conducteur et le passager avant à la valeur désirée, à l'aide des boutons rotatifs gauche et droit. Le bouton rotatif du côté passager permet de modifier la température du côté passager. Le bouton rotatif du côté conducteur permet de modifier la température du côté conducteur ou des deux côtés, selon l'activation de la synchronisation **MONO** dans le menu des réglages de climatisation. Appuyer sur **MENU** pour accéder au menu des réglages de climatisation.

La température recommandée est de 22 °C. La température est indiquée sur l'affichage à côté du bouton rotatif et dans le menu des réglages de climatisation.

Si la température minimale **Lo** est réglée, le système de commande de climatisation fonctionne avec sa capacité maximale de refroidissement, si le refroidissement **A/C** est activé.

Si la température maximale **Hi** est réglée, la climatisation fonctionne avec sa capacité maximale de chauffage.

Remarque

Si **A/C** est activé, la réduction de la température réglée de l'habitacle peut provoquer le redémarrage du moteur à combustion à partir d'un arrêt automatique ou le blocage d'un arrêt automatique.

Système Stop/Start ⇨ 189.

Réglages manuels

Les réglages de la climatisation peuvent être modifiés en activant les fonctions suivantes :

Vitesse de soufflerie ☼

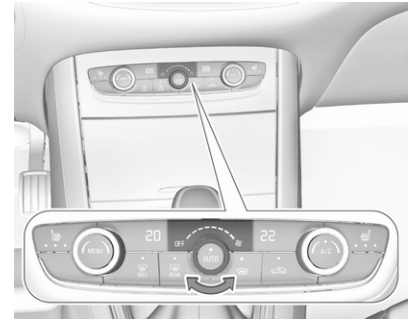

Régler le débit d'air en tournant le bouton rotatif sur la vitesse souhaitée. Tourner dans le sens antihoraire pour diminuer et dans le sens horaire pour augmenter. La vitesse de soufflage du ventilateur peut également être modifiée dans le menu des réglages de climatisation. Appuyer sur **MENU** pour accéder au menu des réglages de climatisation.



Tourner complètement la molette rotative dans le sens antihoraire : le ventilateur et le refroidissement sont désactivés.

Pour revenir au mode automatique, appuyer sur **AUTO**.

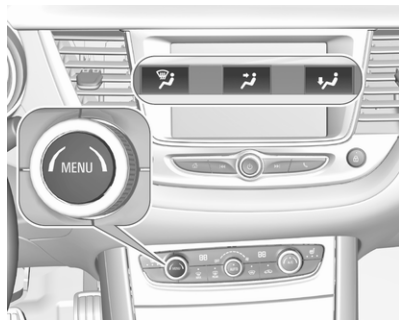
Répartition de l'air , ,



Appuyer sur **MENU** pour accéder au menu des réglages de climatisation. Toucher sur l'affichage d'informations :

-  : vers le pare-brise et les vitres latérales avant
-  : vers la tête et les sièges arrière via les bouches d'aération réglables
-  : vers les espaces pour les pieds, avant et arrière, et vers le pare-brise

Pour revenir à une répartition automatique de l'air, appuyer sur **AUTO**.

Synchronisation de température double zone **MONO** ou **SYNC**

Appuyer sur **MENU** pour accéder au menu des réglages de climatisation.

Toucher **OPTIONS** pour ouvrir le menu des options de climatisation.

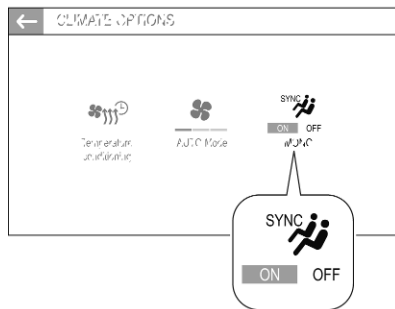

Régler  sur **ON** pour lier le réglage de température côté passager à la température du côté conducteur

Toucher **MONO** ou **SYNC** pour lier le réglage de température côté passager à la température du côté conducteur.

Lorsque le cadran de commande côté passager est ajusté, la synchronisation est désactivée.

Climatisation A/C

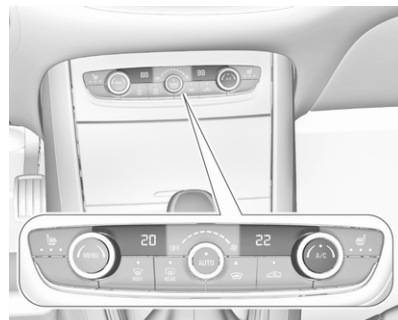

Appuyer sur **A/C** pour mettre le refroidissement en marche. L'activation est signalée par l'éclairage de la LED dans le bouton. Le refroidissement ne fonctionne que lorsque le moteur est en marche et que la soufflerie de la climatisation est allumée.

Appuyer de nouveau sur **A/C** pour arrêter le refroidissement.

Le système de climatisation refroidit et déshumidifie (assèche) l'air à partir d'une certaine température extérieure. Il peut alors se former de la condensation qui se traduit par un écoulement sous le véhicule.

Si aucun refroidissement ou déshumidification n'est requis, désactiver le système de refroidissement pour économiser le carburant.

Climatisation maximale AC/MAX

Appuyer sur **MENU** pour accéder au menu des réglages de climatisation.

Toucher **A/C MAX** pour activer/désactiver la climatisation maximale.

La fonction de climatisation maximale règle la température aussi bas que possible et règle la distribution vers toutes les bouches d'aération. En outre, elle règle le débit d'air sur le maximum et active le recyclage de l'air.

Mode de recyclage d'air manuel

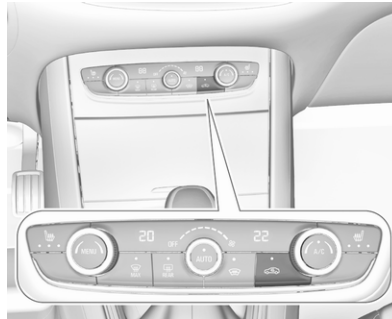

Appuyer sur  pour activer le mode de recyclage de l'air. L'activation est signalée par l'éclairage de la LED dans le bouton.

Appuyer de nouveau sur  pour désactiver le mode de recyclage.

Attention



Le système de recyclage d'air réduit le renouvellement de l'air intérieur. En utilisation sans refroidissement, l'humidité de l'air augmente et les vitres peuvent se recouvrir de buée. On observe

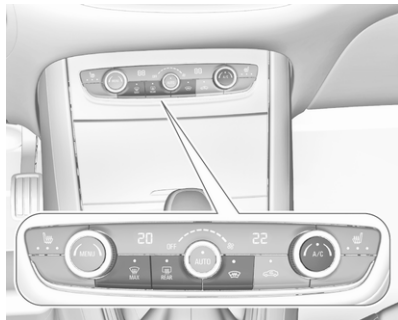

une baisse de la qualité de l'air, ce qui peut provoquer une somnolence des occupants.

Dans des conditions d'air ambiant chaud et très humide, le pare-brise peut s'embuer de l'extérieur quand l'air froid y est dirigé. Si le pare-brise s'embue de l'extérieur, activer l'essuie-glace avant et désactiver .



Désembuage et dégivrage des vitres



- Appuyer sur . L'activation est signalée par l'éclairage de la LED dans le bouton.
- La température et la répartition d'air se règlent automatiquement et la soufflerie fonctionne à grande vitesse.
- Activer la climatisation en appuyant sur **A/C**, si nécessaire.
- Activer la lunette arrière chauffante .

- Mettre en fonction le pare-brise chauffant .
- Pour revenir au mode précédent, appuyer à nouveau sur . Pour revenir en mode automatique, appuyer sur **AUTO**.

Remarque

Une pression sur , quand le moteur est en marche, empêche tout arrêt automatique jusqu'à ce que le bouton  soit pressé à nouveau.

Si  est pressé pendant un arrêt automatique du moteur, le moteur redémarre automatiquement.

Système Stop/Start  189.

Désactivation de la climatisation électronique

Le refroidissement, le ventilateur et le mode automatique peuvent être désactivés en faisant tourner le bouton rotatif autour du bouton **AUTO** dans le sens antihoraire.

Activation par mise en fonction du ventilateur ou pression sur **AUTO**.

Lunette arrière chauffante, pare-brise et rétroviseurs extérieurs chauffants   30.

Sièges chauffants   38.

Chauffage auxiliaire

Chauffage d'appoint

Quickheat est un chauffage électrique d'appoint qui chauffe automatiquement l'habitacle plus rapidement.

Préconditionnement de la température

Le préconditionnement de la température permet de chauffer ou de ventiler l'habitacle avec l'air ambiant.

Le préconditionnement de la température peut être programmé via l'affichage d'informations ou la MyOpel App.



L'état de fonctionnement du préconditionnement de la température est indiqué par une DEL.

- DEL allumée : Une minuterie a été réglée.
- DEL clignotante : Le système fonctionne.

La DEL s'éteint à la fin de l'opération ou lorsque le préconditionnement de la température est arrêté à l'aide de la commande à distance.

Le préconditionnement de la température peut être programmé à l'aide de l'affichage d'informations.

Remarque

Le préconditionnement de la température n'est activé que si le contact est coupé et que le véhicule est verrouillé.

Si le niveau de charge de la batterie haute tension est inférieur à 30 %, le préconditionnement de la température n'est pas activé.

Lorsque le véhicule est branché, le chargement de la batterie est prioritaire sur le préconditionnement. Par conséquent, il ne peut être activé que si la batterie est chargée au-delà d'un seuil fixé à 80 %.

Si un chauffage / ventilation récurrent est programmé et que deux procédures de chauffage / ventilation sont effectuées sans que le véhicule ne fonctionne, la programmation est désactivée.

Réglage de la minuterie

Remarque

Plusieurs temporisateurs peuvent être programmés et enregistrés. Il est recommandé de programmer le préconditionnement de la tempéra-

ture avec le véhicule branché, afin d'optimiser les performances à long terme de la batterie haute tension.

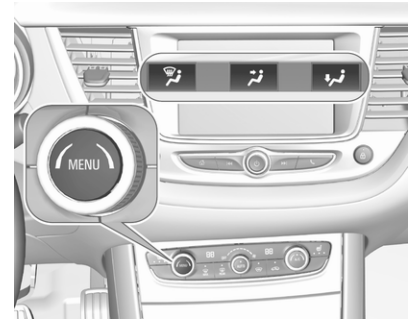

Appuyer sur **MENU**.
Toucher **OPTIONS**.

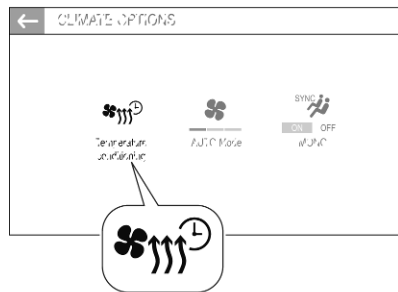

Sélectionner .

Toucher **+** pour modifier les réglages de minuterie.

Toucher **--;--**.

Saisir l'heure et le jour.

Appuyer sur  pour confirmer les réglages.

Appuyer sur **ON** pour activer la minuterie.

Pour supprimer une minuterie, appuyer sur  en haut de l'affichage d'informations et supprimer la minuterie indésirable.

Le système vous demande si vous voulez vraiment effacer les données. Validez.

La procédure de chauffage/ventilation commence environ 45 minutes avant l'heure programmée lorsque le véhicule est branché, ou 20 minutes avant l'heure programmée lorsqu'il n'est pas branché et elle est maintenue ensuite pendant dix minutes.

Bouches d'aération

Bouches d'aération réglables

Bouches d'aération du tableau de bord

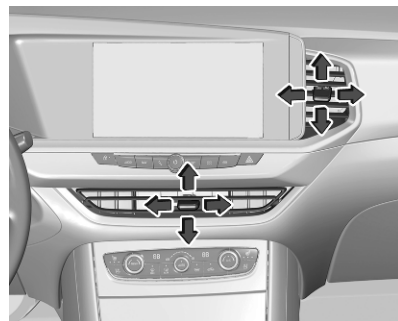

Régler la direction du flux d'air en faisant basculer et pivoter les lamelles.

Pour fermer la bouche d'aération, faire pivoter les lamelles vers l'intérieur.

Bouches extérieures d'aération du tableau de bord

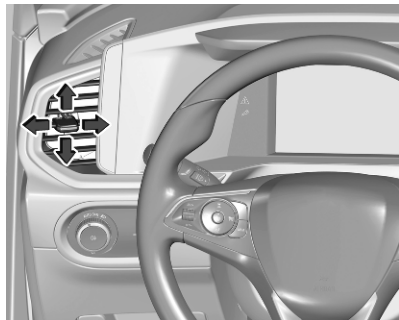

Régler la direction du flux d'air en faisant basculer et pivoter les lamelles.

Pour fermer la bouche d'aération, faire pivoter les lamelles vers l'extérieur.

Au moins deux bouches d'aération doivent être ouvertes pendant que le refroidissement fonctionne.

⚠ Attention

Ne pas attacher d'objet aux lamelles des bouches d'aération. Risque de dommage et de blessure en cas d'accident.

Bouches d'aération arrière de la console centrale

Régler la direction du flux d'air en faisant basculer et pivoter les lamelles.

Bouches d'aération fixes

D'autres bouches d'aération se trouvent sous le pare-brise et les vitres latérales ainsi que dans les espaces pour les pieds.

Maintenance

Prise d'air



La prise d'air dans le compartiment moteur, à l'extérieur devant le pare-brise, ne doit pas être encombrée. Le cas échéant, enlever les feuilles, les saletés ou la neige.

Fonctionnement normal de la climatisation

Pour assurer un fonctionnement parfait et constant, faire fonctionner le système de refroidissement une fois par mois pendant quelques minutes, quel que soit le temps ou la saison. Le refroidissement n'est pas possible quand la température extérieure est trop basse.

Service

Pour une performance optimale du refroidissement, il est recommandé de vérifier annuellement, à partir de la troisième année de mise en circulation du véhicule, le système de climatisation, y compris :

- test de fonctionnement et de pression
- fonctionnement du chauffage
- vérification de l'étanchéité
- contrôle des courroies d'entraînement
- nettoyage du condenseur et purge de l'évaporateur
- contrôle des performances

Conduite et utilisation

Conseils de conduite	184
Contrôle du véhicule	184
Direction	184
Démarrage et utilisation	185
Rodage d'un véhicule neuf	185
Positions de la serrure de contact	185
Bouton d'alimentation	185
Démarrage du moteur	187
Coupure d'alimentation en décélération	188
Système d'arrêt-démarrage	189
En quittant le véhicule	191
Stationnement	191
Gaz d'échappement	192
Filtre d'échappement	192
Catalyseur	193
AdBlue	193
Boîte automatique	197
Boîte automatique PHEV	197
Boîte automatique MHEV	199
Boîte automatique ICE	203
Boîte manuelle	206

Systèmes d'entraînement	206
Modes d'entraînement	206
Transmission intégrale	209
Freins	210
Antiblocage de sécurité	210
Frein de stationnement	211
Assistance au freinage	213
Aide au démarrage en côte	213
Freinage régénératif	214
Systèmes de contrôle de conduite	214
Electronic Stability Control et système antipatinage	214
Commande de suspension sélective	216
Mode Sport	217
Systèmes d'assistance au conducteur	218
Régulateur de vitesse	218
Limiteur de vitesse	220
Régulateur de vitesse adaptatif	222
Freinage d'urgence actif	229
Aide au stationnement	234
Système avancé d'assistance au stationnement	238
Alerte d'angle mort latéral	242
Vision nocturne	243
Système de vue panoramique	245

Caméra arrière	248
Assistant pour les panneaux de signalisation	250
Avertissement de franchissement de ligne	253
Assistance au maintien de trajectoire	254
Assistance au maintien de trajectoire avancée	257
Alerte du conducteur	260
Chargement	262
Remarques générales	262
Types de chargement	263
Câble de chargement	263
Chargement programmable	269
État de chargement	270
Carburant	271
Carburant pour moteurs à essence	271
Carburant pour moteurs diesel	271
Faire le plein	273
Consommation de carburant - Émissions de CO ₂	274
Attelage de remorque	275
Informations générales	275
Caractéristiques de conduite et conseils pour le remorquage ..	276
Emploi d'une remorque	276

Dispositif d'attelage 277
Programme de stabilité de la
remorque 279

Conseils de conduite

Contrôle du véhicule

Ne jamais rouler avec le moteur arrêté

De nombreux systèmes ne fonctionneront plus dans ce cas (p. ex. le servofrein, la direction assistée). Conduire de cette façon constitue un danger pour vous et pour les autres.

Tous les systèmes fonctionnent pendant un Autostop.

Système Stop/Start ⇨ 189.

Pédales

Afin d'empêcher le blocage de la pédale, il ne doit pas y avoir de pied et de tapis dans la zone des pédales.

Utiliser uniquement des tapis de sol correctement posés et fixés par des dispositifs de maintien sur le côté conducteur.

Direction

Si la direction assistée est perdue parce que le moteur s'arrête ou en raison d'un dysfonctionnement du système, le véhicule peut être dirigé mais demande un effort plus important.

Démarrage et utilisation

Rodage d'un véhicule neuf

Pendant les premiers déplacements, ne pas effectuer de freinage d'urgence inutile.

Au cours du premier trajet, de la fumée peut se former en raison de la cire et de l'huile moteur qui s'évaporent du système d'échappement. Stationner le véhicule à l'air libre un moment après le premier trajet et éviter de respirer les vapeurs.

Pendant la période de rodage, la consommation de carburant et d'huile moteur peut être supérieure.

En outre, le processus de nettoyage du filtre d'échappement peut avoir lieu plus souvent.

Filtre d'échappement ⇨ 192.

Positions de la serrure de contact

Faire tourner la clé :

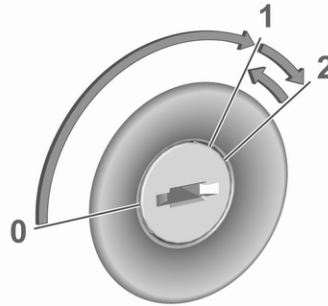

- 0 : contact coupé : certaines fonctions restent actives jusqu'à ce que la clé soit retirée ou que la porte du conducteur soit ouverte, pour autant que le contact ait été mis précédemment.
- 1 : allumage en mode alimentation : le contact est mis, le moteur diesel est préchauffé, des témoins s'allument et la plupart des fonctions électriques sont disponibles.
- 2 : démarrage du moteur du véhicule : relâcher la clé une fois que le moteur a été démarré.

Maintenance du blocage de direction

Selon la version, le véhicule peut être équipé d'un blocage de la direction.

Dans ce cas, retirer la clé du commutateur d'allumage et tourner le volant jusqu'à ce qu'il s'engage.

⚠ Danger

Ne jamais retirer la clé du contacteur d'allumage en roulant, car ceci provoquerait un blocage du volant de direction.

Bouton d'alimentation



La clé électronique doit se trouver à l'intérieur du véhicule.

Démarrage du moteur

Actionner la pédale d'embrayage (boîte manuelle), la pédale de frein et presser **Start/Stop**.

Contact mis, mode alimentation sans démarrage du moteur du véhicule

Appuyer sur **Start/Stop** sans utiliser ni la pédale d'embrayage ni la pédale de frein. Les témoins s'allument et la plupart des fonctions électriques sont opérationnelles.

Moteur du véhicule et contact coupé

Appuyer brièvement sur **Start/Stop** dans chaque mode, ou lorsque le moteur tourne et que le véhicule est à l'arrêt. Certaines fonctions restent actives jusqu'à l'ouverture de la porte du conducteur, pour autant que le contact ait été mis précédemment.

Arrêt d'urgence en cours de route

Appuyer sur **Start/Stop** pendant cinq secondes  187. Selon la version, le volant de direction se bloque dès que le véhicule est immobile.

Maintenance du blocage de direction

Selon la version, le véhicule peut être équipé d'un blocage de la direction.

Dans ce cas, le blocage de la direction s'active automatiquement lorsque :

- Le véhicule est à l'arrêt.
- Le contact a été coupé.

Pour débloquer la direction, ouvrir et fermer la porte du conducteur, mettre le contact en mode alimentation ou faire démarrer directement le moteur du véhicule.

Attention

Le véhicule ne peut pas être remorqué lorsque la batterie est déchargée ou ne peut pas démarrer en étant tracté car le volant ne peut pas être débloqué.

Utilisation de véhicules à système à clé électronique en cas de panne

Si la clé électronique est défectueuse ou si la pile de la clé électronique est faible, un message peut s'afficher sur le centre d'informations du conducteur.



Maintenir la clé électronique avec les boutons extérieurs à la marque du capot de la colonne de direction comme illustré.

Actionner la pédale d'embrayage (boîte manuelle), la pédale de frein et presser **Start/Stop**.

Cette possibilité n'est prévue que pour les cas d'urgence. Remplacer dès que possible la pile de la clé électronique ↪ 9.

Pour le déverrouillage et le verrouillage des portes, se reporter à la description de la défaillance dans l'unité de télécommande radio ou le système à clé électronique ↪ 10.

Démarrage du moteur

Pour faire démarrer le moteur du véhicule pendant un arrêt automatique :

- Boîte manuelle : pendant un arrêt automatique, enfoncer la pédale d'embrayage pour démarrer le moteur ↪ 189.
- Boîte automatique : pendant un arrêt automatique, relâcher la pédale de frein pour démarrer le moteur ↪ 189.

Véhicules avec commutateur d'allumage

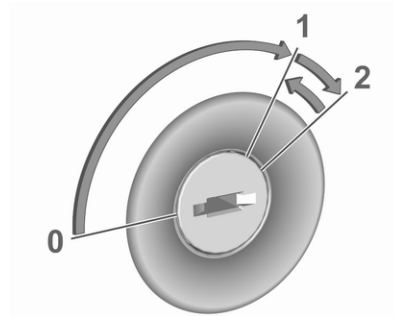

Selon la version, tourner la clé en position 1 pour débloquer le volant.

Boîte manuelle : actionner la pédale d'embrayage et de frein.

Boîte automatique : actionner la pédale de frein et déplacer le sélecteur sur **N** ou appuyer sur **P**.

Ne pas accélérer.

Moteurs diesel : attendre que le témoin  s'éteigne.

Tourner brièvement la clé sur la position 2 et la relâcher une fois que le moteur a été démarré.

Véhicules avec bouton d'alimentation



- Boîte manuelle : actionner la pédale d'embrayage et de frein.
- Boîte automatique : actionner la pédale de frein et déplacer le sélecteur sur **N** ou appuyer sur **P**.
- Ne pas accélérer.
- Appuyer sur le bouton **Start/Stop**.

- Relâcher le bouton après le début du démarrage. Le moteur diesel démarre après l'extinction du témoin de préchauffage .
- Avant un redémarrage ou pour couper le moteur lorsque le véhicule est à l'arrêt, appuyer brièvement une fois sur **Start/Stop**.

PHEV

- Appuyer sur la pédale de frein.
- Appuyer sur le bouton **Start/Stop** pendant deux secondes environ.
- Garder la pédale de frein enfoncée jusqu'à ce que l'activation du système hybride soit confirmée par l'illumination de **READY** dans le centre d'informations du conducteur et un signal sonore.

Arrêt d'urgence en cours de route

Si le moteur du véhicule doit être arrêté en roulant en situation d'urgence, appuyer sur **Start/Stop** pendant cinq secondes.

Danger

La coupure du moteur en roulant peut causer une perte d'assistance pour les systèmes de freinage et de direction. Les systèmes d'assistance et les systèmes d'airbag sont désactivés. L'éclairage et les feux stop s'éteindront. Ne couper par conséquent le moteur et l'allumage en roulant qu'en cas d'urgence.

Démarrage du véhicule à basses températures

Le démarrage du moteur sans chauffage auxiliaire est possible jusqu'à -25 °C pour les moteurs diesel et -30 °C pour les moteurs essence. Il faut juste choisir une huile moteur de viscosité adaptée, le carburant correct, effectuer les entretiens prescrits et avoir une batterie du véhicule suffisamment chargée. À des températures inférieures à -30 °C, la boîte automatique nécessite un temps de chauffage d'environ cinq minutes. La position **P** doit être engagée.

Réchauffement du moteur turbo

Après le lancement, le couple moteur disponible peut être réduit pendant quelques instants, notamment lorsque le moteur est froid. En vue de permettre au système de lubrification d'assurer la protection totale du moteur.

Coupure d'alimentation en décélération

L'alimentation en carburant est automatiquement coupée en décélération, c'est-à-dire quand le véhicule roule et qu'un rapport est engagé, mais que la pédale d'accélérateur est relâchée.



En fonction des conditions de conduite, la coupure d'alimentation en décélération peut être désactivée.

Système d'arrêt-démarrage

Le système Stop/Start permet d'économiser du carburant et de réduire les émissions à l'échappement. Lorsque les conditions le permettent, il coupe le moteur dès que le véhicule roule lentement ou est à l'arrêt, par exemple, devant un feu rouge ou dans un bouchon.

Activation

Le système Stop/Start est disponible dès que le moteur démarre, le véhicule prend la route et que les conditions décrites dans cette section sont remplies.

Le système est prêt à fonctionner lorsque la LED du bouton  n'est pas allumée. Pour activer le système lorsqu'il est désactivé, appuyer sur .

Si le système d'arrêt-démarrage n'est temporairement pas disponible et que le bouton  est enfoncé, la LED du bouton clignote.

Désactivation



Pour désactiver le système Stop/Start manuellement, appuyer sur . La désactivation est indiquée lorsque la DEL dans le bouton s'allume.

Autostop

Véhicules avec boîte manuelle

Un arrêt automatique peut être activé lorsque le véhicule est à l'arrêt.

Activer un arrêt automatique de la manière suivante :

- Enfoncer la pédale d'embrayage.
- Déplacer le sélecteur sur la position **N**.
- Relâcher la pédale d'embrayage.

Le moteur sera coupé pendant que le contact reste mis.

Véhicules avec boîte automatique

Si le véhicule est immobile avec la pédale de frein enfoncée, Autostop est automatiquement activé.

Le moteur sera coupé pendant que le contact reste mis.

Le système d'arrêt-démarrage sera désactivé sur des pentes supérieures ou égales à 12 %.

Indication



Un Autostop est signalé par le témoin .

Lors d'un Autostop, les performances de freinage et du chauffage sont conservées.

Conditions pour un Autostop

Le système Stop/Start vérifie si toutes les conditions suivantes sont remplies.

- Le système Stop/Start n'est pas désactivé manuellement.
- La porte du conducteur est fermée ou la ceinture de sécurité du conducteur est bouclée.
- La batterie du véhicule est suffisamment chargée et en bon état.
- Le moteur est chaud.
- La température de liquide de refroidissement du moteur n'est pas trop élevée.
- La température de gaz d'échappement n'est pas trop élevée, par exemple après avoir conduit le véhicule avec une charge de moteur élevée.
- La température ambiante n'est pas trop basse ni trop élevée.

- Le système de commande de climatisation permet un Autostop.
- La dépression de frein est suffisante.
- La fonction d'auto-nettoyage du filtre d'échappement n'est pas activée.
- Le véhicule a été conduit au moins à une vitesse de marche à pied depuis le dernier Autostop.

Sinon, l'Autostop sera interrompu.

Remarque

L'arrêt automatique peut être inhibé pendant plusieurs heures après le remplacement ou le rebranchement d'une batterie.

Certains réglages du système de climatisation peuvent empêcher un Autostop.

Commande de climatisation ⇨ 172.

Immédiatement après avoir roulé à une vitesse plus élevée, un arrêt automatique peut être inhibé.

Rodage d'un véhicule neuf ⇨ 185.

Protection contre le déchargement de la batterie du véhicule

Pour assurer le redémarrage fiable du moteur, le système d'arrêt-démarrage intègre plusieurs fonctions de protection contre la décharge de la batterie du véhicule.

Mesures d'économie d'énergie

Pendant un arrêt automatique, plusieurs équipements électriques tels que le chauffage électrique d'appoint ou le chauffage de lunette arrière sont désactivés ou commutés en mode d'économie d'énergie. La vitesse de soufflerie du système de climatisation est réduite pour économiser de l'énergie.

Redémarrage du moteur par le conducteur

Véhicules avec boîte manuelle

Enfoncer la pédale d'embrayage sans enfoncer la pédale de frein pour redémarrer le moteur.

Véhicules avec boîte automatique

Le moteur redémarre dans les cas suivants :

- pédale de frein relâchée pendant que **D** ou **M** est engagé
- pédale de frein relâchée et **N** engagé en cas de passage en **D** ou en **M**
- sélecteur déplacé sur **R**

Redémarrage du moteur par le système Stop/Start

Le **N** doit être engagé pour qu'un redémarrage automatique soit possible.

Si l'une des conditions suivantes se produit pendant un Autostop, le système d'arrêt-démarrage redémarrera automatiquement le moteur :

- système d'arrêt-démarrage désactivé manuellement
- ceinture de sécurité du conducteur détachée et porte du conducteur ouverte
- température du moteur trop basse

- niveau de charge de la batterie du véhicule inférieur à un niveau défini
- dépression de frein insuffisante
- le véhicule est conduit au moins à une vitesse de marche à pied
- le système de climatisation demande le démarrage du moteur
- climatisation activée manuellement

Si un accessoire électrique, un lecteur CD portable par ex., est branché sur la prise de courant, une brève chute de tension au redémarrage peut être perçue.

En quittant le véhicule

⚠ Attention

Ne quitter le véhicule que lorsque le système de propulsion est éteint, le frein de stationnement serré et, en fonction de la boîte de vitesses, la première vitesse engagée ou **P** sélectionné.

Stationnement

⚠ Attention

- Ne pas stationner le véhicule sur une surface aisément inflammable. La température élevée du système d'échappement pourrait enflammer la surface.
- Serrer le frein de stationnement.
- Lorsque le véhicule est sur une surface plane ou dans une montée, engager la première ou appuyer sur **P**. Dans une montée, tourner les roues avant pour les éloigner du bord du trottoir.
Si le véhicule est en descente, engager la marche arrière ou appuyer sur **P**. Diriger les roues avant vers la bordure du trottoir.
- Fermer les vitres.

- Arrêter le moteur.
 - Retirez la clé de contact du contacteur d'allumage ou coupez le contact sur les véhicules équipés d'un bouton d'alimentation. Selon la version, tourner le volant jusqu'à sentir que le blocage est enclenché.
- Pour un PHEV, s'assurer que **READY** n'est pas allumé dans le centre d'informations du conducteur.
 - Verrouiller le véhicule.
 - Activer l'alarme antivol.
 - Le ventilateur de refroidissement du moteur peut se mettre en marche même si le moteur est arrêté ↪ 284.

Avertissement

À la suite de régimes élevés ou d'une charge élevée du moteur, il convient, pour ménager le turbo-compresseur, de faire fonctionner brièvement le moteur à faible

charge avant de l'arrêter ou de le faire tourner au ralenti pendant environ 30 secondes.

Remarque

En cas d'accident avec déploiement d'airbag, le moteur est automatiquement éteint si le véhicule s'arrête dans un temps prédéterminé.

Dans les pays où les températures sont extrêmement basses, il peut être nécessaire de stationner le véhicule sans serrer le frein de stationnement. Veiller à garer le véhicule sur une surface plane.

Gaz d'échappement

⚠ Danger

Les gaz d'échappement contiennent du monoxyde de carbone incolore et inodore mais néanmoins nocif. Danger de mort en cas d'inhalation.



Si des gaz d'échappement pénètrent dans l'habitacle, ouvrir les vitres. Faire remédier à la cause de la défaillance par un atelier.

Éviter de rouler avec le coffre ouvert car des gaz d'échappement pourraient pénétrer dans le véhicule.

Filtre d'échappement

Processus de nettoyage automatique

Le système de filtre d'échappement filtre les particules de suie dans les gaz d'échappement du moteur.



Le début de saturation du filtre d'échappement est indiqué par l'éclairage temporaire de  ou , avec l'affichage d'un message au centre d'informations du conducteur.

Dès que la circulation le permet, régénérer le filtre en roulant à une vitesse de véhicule d'au moins 60 km/h jusqu'à ce que le témoin s'éteigne.

Remarque

Sur un véhicule neuf, la première régénération du filtre d'échappement peut s'accompagner d'une odeur de brûlé, ce qui est normal. Après le fonctionnement prolongé du véhicule à très petite vitesse ou au ralenti, de la vapeur d'eau peut être émise à l'échappement en accélération. Ceci n'affecte ni le comportement du véhicule ni l'environnement.

Processus de nettoyage impossible

Si  ou  reste allumé, avec un signal sonore et un message, ceci indique que le niveau d'additif du filtre d'échappement est trop bas.

Du produit doit être immédiatement ajouté au réservoir. Prendre contact avec un atelier.

Catalyseur

Le catalyseur réduit la quantité de substances nocives dans les gaz d'échappement.

Avertissement

Des qualités de carburant autres que celles mentionnées aux pages ↗ 271, ↗ 327 pourraient endommager le catalyseur ou les composants électroniques.

L'essence non brûlée surchauffe et endommage le catalyseur. Il faut donc éviter d'utiliser excessivement le démarreur, de rouler jusqu'à ce que le réservoir soit vide et de démarrer le moteur en poussant le véhicule ou en le remorquant.

En cas de ratés, de fonctionnement irrégulier du moteur, de réduction des performances du moteur ou d'autres problèmes inhabituels, faire remédier

à la cause de la défaillance dès que possible. En cas d'urgence, il est possible de continuer à rouler pendant une brève période, à faible régime et à vitesse réduite.

AdBlue

Remarques générales

La méthode de réduction catalytique sélective (BlueInjection) consiste à réduire considérablement les oxydes d'azote dans les émissions de gaz d'échappement. Cette méthode est atteinte en injectant un fluide d'échappement diesel (DEF) dans le système d'échappement. L'ammoniac dégagé par le fluide réagit avec les gaz nitreux (NO_x) d'échappement et les transforme en azote et en eau.

La désignation de ce fluide est AdBlue®. Il s'agit d'un fluide non toxique, ininflammable, incolore et inodore composé de 32 % d'urée et de 68 % d'eau.

⚠ Attention

Éviter tout contact d'AdBlue avec les yeux ou la peau.

En cas de contact avec les yeux ou la peau, rincer à l'eau.

Avertissement

Éviter tout contact de la peinture avec l'AdBlue.

En cas de contact, rincer à l'eau.

L'AdBlue gèle à une température d'environ -11 °C. Étant donné que le véhicule est équipé d'un préchauffage d'AdBlue, la réduction des émissions est assurée à basses températures. Le préchauffage d'AdBlue fonctionne automatiquement.

Dans certaines circonstances, sous la température mentionnée, un message d'erreur s'affiche sur le centre d'informations du conducteur. Dans ce cas, garer le véhicule dans un espace où la température ambiante est plus élevée, jusqu'à ce que l'AdBlue soit liquéfié.

Remarque

L'AdBlue gelé et à nouveau liquéfié est utilisable sans perte de qualité.

La consommation habituelle d'AdBlue est d'environ 0,85 l aux 1000 km, mais peut aussi être plus importante selon le mode de conduite (par ex. avec de lourdes charges ou en remorquage).

Avertissements de niveau

Selon l'autonomie calculée d'AdBlue, différents messages s'affichent sur le centre d'informations du conducteur. Les messages et les interdictions sont des obligations légales.

1. Le premier avertissement possible est **Faire l'appoint d'additif d'émissions : démarrage empêché dans 2400 km.**

Lors de la mise du contact, cet avertissement s'affiche brièvement une fois avec l'autonomie calculée. De surcroît, le témoin  s'allume et un carillon retentit. La conduite est possible sans restrictions.

Lors de la conduite, le message s'affiche tous les 300 km jusqu'à ce que le réservoir d'additif ait été rempli.

2. Le niveau d'avertissement suivant est entré avec une autonomie inférieure à 600 km.

Le message avec l'autonomie actuelle est toujours affiché lorsque le contact est mis. De surcroît, le témoin  clignote et un carillon retentit. Faire l'appoint d'AdBlue avant d'entrer le niveau d'avertissement suivant.

Lors de la conduite, le message s'affiche toutes les 30 secondes jusqu'à ce que le réservoir d'additif ait été rempli.

3. Le dernier niveau d'avertissement est entré lorsque le réservoir d'AdBlue est vide. Il est impossible de redémarrer le moteur. Le message d'avertissement suivant est alors affiché :

Faire l'appoint d'additif d'émissions : Démarrage empêché



De surcroît, le témoin  clignote et un carillon retentit.

Remplir le réservoir d'au moins 5 l d'AdBlue, sinon le moteur ne peut redémarrer.

Avertissements concernant un niveau d'émissions élevé

En cas de défaillance du système de contrôle des émissions, différents messages sont affichés dans le centre d'informations du conducteur. Les messages et les interdictions sont des obligations légales.



1. Si une défaillance est détectée pour la première fois, l'avertissement **Défaillance d'émissions** est affiché.

De surcroît, les témoins  et  s'allument et un carillon retentit. La conduite est possible sans restrictions.

S'il s'agit d'une défaillance temporaire, l'avertissement disparaît au cours du trajet suivant, à l'issue de l'autodiagnostic du système de contrôle des émissions.

2. Si la défaillance est confirmée par le système de contrôle des émissions, le message suivant s'affiche :



**Défaillance d'émissions :
démarrage empêché dans
1100 km.**

De surcroît, les témoins  et  s'allument et un carillon retentit.

Lors de la conduite, le message s'affiche toutes les 30 secondes tant que la défaillance persiste.

3. Si le dernier niveau d'avertissement est atteint, le message d'avertissement suivant s'affiche :

**Défaillance d'émissions :
Démarrage empêché**

De surcroît, les témoins  et  s'allument et un carillon retentit.

Consulter un atelier pour demander une assistance.

Remplissage d'AdBlue

Avertissement

N'utiliser que l'AdBlue conforme aux normes européennes DIN 70 070 et ISO 22241-1.

Ne pas utiliser d'additifs.

Ne pas diluer l'AdBlue.

Autrement, le système de réduction catalytique sélective pourrait être endommagé.

Remarque

Lorsqu'une pompe de remplissage avec un embout pour les voitures de passagers n'est pas disponible dans une station-service, utiliser uniquement des bouteilles ou des bidons AdBlue avec un adaptateur de remplissage étanche pour le remplissage, pour empêcher les éclaboussures et les débordements et afin de s'assurer que les vapeurs du réservoir sont capturées et ne sortent pas. De l'AdBlue en bouteilles ou bidon est disponible dans de nombreuses stations-service et peut

être acheté par exemple chez les concessionnaires Opel ou d'autres points de vente.

Étant donné qu'AdBlue a une longévité limitée, vérifier la date d'expiration avant l'appoint.

Remarque

Ajouter au réservoir d'AdBlue au moins 10 l, pour garantir que le nouveau niveau d'AdBlue est détecté.

Si un remplissage d'AdBlue n'est pas correctement détecté :

1. Rouler sans arrêt pendant dix minutes en veillant à ce que la vitesse du véhicule soit toujours supérieure à 20 km/h.
2. Si le remplissage d'AdBlue est correctement détecté, les avertissements ou limitations générés par l'alimentation en d'AdBlue disparaîtront.

Si le remplissage d'AdBlue n'est toujours pas détecté, prendre contact avec un atelier.

Si l'AdBlue doit être rempli à des températures inférieures à -11 °C, l'appoint d'AdBlue peut ne pas être

détecté par le système. Dans ce cas, garer le véhicule dans un espace où la température ambiante est plus élevée, jusqu'à ce que l'AdBlue soit liquéfié.

Remarque

Lors du dévissage du capuchon de protection du goulot de remplissage, des vapeurs d'ammoniac peuvent s'échapper. Ne pas inhaler car les vapeurs ont une odeur âcre. Les vapeurs ne sont pas nocives par inhalation.

Le réservoir d'AdBlue doit être rempli entièrement. Ceci doit être effectué si le message d'avertissement concernant la prévention d'un redémarrage du moteur est déjà affiché.

Le véhicule doit être garé sur une surface plane.

Le goulot de remplissage d'AdBlue est placé derrière le volet de la trappe de carburant, qui est situé du côté arrière droit du véhicule.

La trappe de réservoir ne peut être ouverte que si le véhicule est déverrouillé.

1. Enlever la clé du commutateur d'allumage.
2. Fermer toutes les portes pour empêcher les vapeurs d'ammoniac d'entrer dans le véhicule.
3. Ouvrir la trappe à carburant en la poussant ↗ 273.



4. Dévisser le bouchon du goulot de remplissage.
5. Ouvrir réservoir d'AdBlue.
6. Monter une extrémité du flexible sur réservoir et visser l'autre extrémité sur le goulot de remplissage.

7. Soulever le filtre à charbon jusqu'à ce qu'il soit vide, ou jusqu'à l'arrêt de l'écoulement du filtre à charbon. Cette opération peut prendre jusqu'à cinq minutes.
8. Placer le filtre à charbon sur le sol pour vider le flexible, attendre 15 secondes.
9. Dévisser le flexible du goulot de remplissage.
10. Monter le capuchon protection et le tourner dans le sens des aiguilles d'une montre jusqu'à ce qu'il s'enclenche.

Remarque

Mettre le réservoir d'AdBlue au rebut conformément aux exigences environnementales. Le flexible peut être réutilisé après vidange à l'eau claire et avant que l'AdBlue ne s'évapore totalement.

Boîte automatique

La boîte automatique permet un passage de vitesse automatique (mode automatique) ou un passage de vitesse manuel (mode manuel).

Boîte automatique PHEV

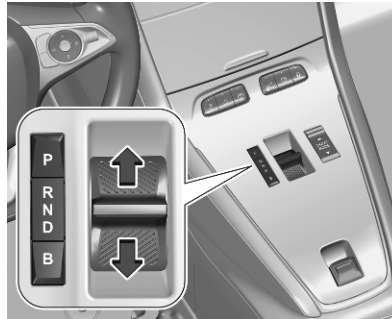

Déplacer le sélecteur ou appuyer sur les boutons correspondants.

- P** : mode stationnement
- R** : mode de recul
- N** : mode point mort
- D** : mode automatique
- B** : mode automatique avec conduite à une pédale

Après avoir déplacé le sélecteur, il revient en position centrale. Le mode engagé est indiqué sur le centre d'informations du conducteur.

Le déplacement du sélecteur au-delà du point de résistance permet de sauter le point mort **N**.

Ne jamais actionner en même temps la pédale d'accélérateur et la pédale de frein.

Lorsque **D** ou **R** est engagé, le véhicule commence lentement à avancer quand le frein est desserré.

Mode de stationnement P

Pour engager **P**, appuyer sur le bouton **P** lorsque le véhicule est immobile. En **P**, les roues avant du véhicule sont bloquées.

Pour désengager **P**, enfoncer la pédale de frein et sélectionner le mode désiré.

P est automatiquement engagé lorsque

- le contact est coupé
- la porte du conducteur est ouverte alors que la vitesse du véhicule est inférieure à 2 km/h
- **N** a été sélectionné pendant un certain temps

Si le véhicule se déplace trop rapidement, **P** n'est pas engagé.

Mode de recul R

Pour engager ou désengager **R**, le véhicule doit être à l'arrêt et la pédale de frein doit être enfoncée.

Avertissement

L'engagement de **R** lorsque le véhicule se déplace en marche avant peut endommager la boîte automatique. Ne sélectionner **R** qu'après l'arrêt du véhicule.

Mode point mort N

Dans ce mode, le système de propulsion ne transfère pas le couple aux roues.

Mode Automatique D

Remarque

Sur sols glissants, faire fonctionner le véhicule en **D** pour améliorer le comportement du véhicule.

Ce mode est celui de la conduite normale.

Mode automatique B avec conduite à une pédale

Dans ce mode, la vitesse du véhicule est fortement réduite en relâchant la pédale d'accélérateur sans actionner la pédale de frein.

Utiliser **B** dans les fortes pentes, dans la neige profonde, dans la boue ou arrêts/démarrages fréquents.

⚠ Attention

En cas de températures extrêmes ou si la batterie haute tension est presque complètement chargée, la force du freinage régénératif peut être momentanément réduite. Si la force de freinage

n'est pas suffisante, le conducteur doit être prêt à utiliser la pédale de frein.

Pour activer **B**, sélectionner **D** et appuyer sur la touche **B**

Pour désactiver **B**, appuyer sur le bouton **B**.

Freinage régénératif ⇨ 214.

Roue libre / mode station de lavage

Dans certaines situations, par exemple dans une station de lavage automatique, etc., il est nécessaire que les roues puissent bouger librement lorsque le moteur est arrêté.

Pour pouvoir être en roue libre, le véhicule doit être à l'arrêt, le moteur doit tourner et la porte du conducteur doit être fermée.

1. Enfoncer la pédale de frein et sélectionner **N**.
2. Dans les cinq secondes qui suivent, maintenir la pédale de frein enfoncée, couper le contact et déplacer le sélecteur vers l'avant ou vers l'arrière.

3. Relâcher la pédale de frein et mettre le contact.
4. Enfoncer la pédale de frein et la maintenir enfoncée et appuyer sur le commutateur (P).
5. Relâcher la pédale de frein et couper le contact.

Un message s'affiche dans le centre d'informations du conducteur indiquant que les roues sont débloquentes pendant les 15 minutes suivantes.

Pour revenir au fonctionnement normal, maintenir la pédale de frein enfoncée, mettre le moteur en marche et appuyer sur P.

Désactivation du fonctionnement automatique du frein de stationnement électrique

Pour cette procédure, se reporter à la description du frein de stationnement automatique.

Frein de stationnement ⇨ 211.

Caractéristiques PHEV

Le moteur électrique est intégré dans la boîte automatique. La version à transmission intégrale dispose d'un

second moteur électrique pour l'essieu arrière. Dans la mesure du possible, le véhicule est propulsé par le moteur électrique. De plus, le mode d'entraînement peut être sélectionné.

Modes d'entraînement ⇨ 206.

La batterie haute tension est chargée à l'aide d'un câble de charge et en plus par le frein moteur.

Boîte automatique MHEV



Déplacer le sélecteur ou appuyer sur les boutons correspondants.

- P : mode stationnement
- R : mode de recul

- N : mode point mort
- D : mode automatique
- M : mode manuel

Après avoir déplacé le sélecteur, il revient en position centrale. Le mode engagé est indiqué sur le centre d'informations du conducteur.

Le déplacement du sélecteur au-delà du point de résistance permet de sauter le point mort N.

Ne jamais actionner en même temps la pédale d'accélérateur et la pédale de frein.

Lorsque D ou R est engagé, le véhicule commence lentement à avancer quand le frein est desserré.

Mode de stationnement P

Pour engager P, appuyer sur le bouton P lorsque le véhicule est immobile. En P, les roues avant du véhicule sont bloquées.

Pour désengager P, enfoncer la pédale de frein et sélectionner le mode désiré.

P est automatiquement engagé lorsque

- le contact est coupé
- la porte du conducteur est ouverte alors que la vitesse du véhicule est inférieure à 2 km/h
- **N** a été sélectionné pendant un certain temps

Si le véhicule se déplace trop rapidement, **P** n'est pas engagé.

Mode de recul **R**

Pour engager ou désengager **R**, le véhicule doit être à l'arrêt et la pédale de frein doit être enfoncée.

Avertissement

L'engagement de **R** lorsque le véhicule se déplace en marche avant peut endommager la boîte automatique. Ne sélectionner **R** qu'après l'arrêt du véhicule.

Mode point mort **N**

Dans ce mode, le système de propulsion ne transfère pas le couple aux roues.

Mode Automatique **D**

Remarque

Sur sols glissants, faire fonctionner le véhicule en **D** pour améliorer le comportement du véhicule.

Ce mode est celui de la conduite normale.

Mode manuel **M**

Le rapport sélectionné est indiqué au centre d'informations du conducteur.

Dans ce mode, il est possible de changer manuellement de rapport en utilisant les palettes au volant.

Le mode manuel **M** ne peut être sélectionné que si **D** est engagé.

Le rapport sélectionné est indiqué au centre d'informations du conducteur.

Si un rapport supérieur est engagé à trop faible vitesse ou un rapport inférieur à trop haut régime, aucun changement de vitesse n'a lieu. Ceci entraîne l'affichage d'un message sur le centre d'informations du conducteur.

En mode manuel, la boîte de vitesses ne passe pas automatiquement à un rapport supérieur à régime moteur élevé.



Appuyer sur le bouton **M**.

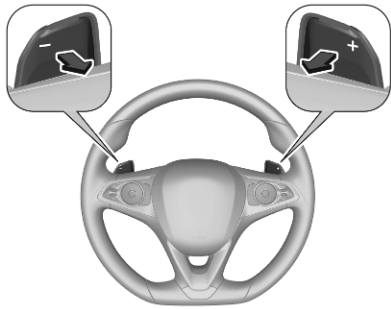

Utiliser les palettes de changement de vitesse au volant pour passer les rapports manuellement.

Appuyer sur la palette droite + pour engager le rapport supérieur.

Appuyer sur la palette gauche - pour engager le rapport inférieur.

Des pressions multiples permettent d'ignorer des rapports.

Appuyer à nouveau sur **M** pour revenir en **D**.

Roue libre / mode station de lavage

Dans certaines situations, par exemple dans une station de lavage automatique, etc., il est nécessaire que les roues puissent bouger librement lorsque le moteur est arrêté.

Pour pouvoir être en roue libre, le véhicule doit être à l'arrêt, le moteur doit tourner et la porte du conducteur doit être fermée.

1. Enfoncer la pédale de frein et sélectionner **N**.
2. Dans les cinq secondes qui suivent, maintenir la pédale de frein enfoncée, couper le contact et déplacer le sélecteur vers l'avant ou vers l'arrière.
3. Relâcher la pédale de frein et mettre le contact.
4. Enfoncer la pédale de frein et la maintenir enfoncée et appuyer sur le commutateur (P).
5. Relâcher la pédale de frein et couper le contact.

Un message s'affiche dans le centre d'informations du conducteur indiquant que les roues sont débloquées pendant les 15 minutes suivantes.

Pour revenir au fonctionnement normal, maintenir la pédale de frein enfoncée, mettre le moteur en marche et appuyer sur **P**.

Désactivation du fonctionnement automatique du frein de stationnement électrique

Pour cette procédure, se reporter à la description du frein de stationnement automatique.

Frein de stationnement ⇨ 211.

Indication de rapport de vitesse

Le symbole ▲ ou ▼ avec un nombre à côté, indique à quel moment un changement de rapport est recommandé pour des raisons d'économie de carburant.

L'indication de rapport de vitesse ne s'affiche qu'en mode manuel.

Frein moteur

Le freinage moteur n'est possible qu'en mode manuel.

Pour utiliser l'effet du frein moteur, rétrograder à temps en cas de conduite en pente.

Programmes de conduite électroniques

Après un démarrage à froid, le programme de température de service amène rapidement le catalyseur à la température nécessaire en augmentant le régime moteur.

Des programmes spéciaux adaptent automatiquement les points de changement de vitesse en cas de montées ou de descentes.

En conditions de neige ou de glace ou sur d'autres surfaces glissantes, la commande de transmission électronique permet au conducteur de sélectionner manuellement la première, la deuxième ou la troisième vitesse pour prendre la route.

Kickdown

Une pression sur la pédale d'accélérateur au-delà du cran de rétrogradation donne une accélération maximale en conduisant en **D** ou en **M**. La boîte de vitesses passe à un rapport inférieur en fonction du régime moteur.

Défaillance

En cas de défaillance, un message est affiché sur le centre d'informations du conducteur.

Messages du véhicule ⇨ 95.

La commande électronique de transmission n'active que la troisième vitesse. La boîte de vitesses ne change plus automatiquement.

Ne pas dépasser 100 km/h.

Prendre contact avec un atelier.

Coupure d'alimentation électrique

En cas de coupure de courant, il n'est pas possible de sélectionner un autre mode lorsque **P** est sélectionné.

Remorquage du véhicule ⇨ 315.

Si la batterie du véhicule est déchargée, effectuer le démarrage par câble ⇨ 313.

Si la batterie du véhicule n'est pas à l'origine de la défaillance, adressez-vous à atelier.

Caractéristiques MHEV

Le moteur électrique fonctionne pendant le démarrage et l'accélération. La conduite propulsée par le moteur électrique n'est possible qu'à faible vitesse, par exemple lors de manœuvres de stationnement ou de circulation dans les embouteillages. Sur des autoroutes en pente à une vitesse inférieure à 145 km/h, le moteur ICE est automatiquement coupé lorsque c'est possible et le véhicule est propulsé par le moteur électrique sur une courte distance.

Boîte automatique ICE



Déplacer le sélecteur ou appuyer sur les boutons correspondants.

- P** : mode stationnement
- R** : mode de recul
- N** : mode point mort
- D** : mode automatique
- M** : mode manuel

Après avoir déplacé le sélecteur, il revient en position centrale. Le mode engagé est indiqué sur le centre d'informations du conducteur.

Le déplacement du sélecteur au-delà du point de résistance permet de sauter le point mort **N**.

Ne jamais actionner en même temps la pédale d'accélérateur et la pédale de frein.

Lorsque **D** ou **R** est engagé, le véhicule commence lentement à avancer quand le frein est desserré.

Mode de stationnement P

Pour engager **P**, appuyer sur le bouton **P** lorsque le véhicule est immobile. En **P**, les roues avant du véhicule sont bloquées.

Pour désengager **P**, enfoncer la pédale de frein et sélectionner le mode désiré.

P est automatiquement engagé lorsque

- le contact est coupé
- la porte du conducteur est ouverte alors que la vitesse du véhicule est inférieure à 2 km/h
- **N** a été sélectionné pendant un certain temps

Si le véhicule se déplace trop rapidement, **P** n'est pas engagé.

Mode de recul R

Pour engager ou désengager **R**, le véhicule doit être à l'arrêt et la pédale de frein doit être enfoncée.

Avertissement

L'engagement de **R** lorsque le véhicule se déplace en marche avant peut endommager la boîte automatique. Ne sélectionner **R** qu'après l'arrêt du véhicule.

Mode point mort N

Dans ce mode, le système de propulsion ne transfère pas le couple aux roues.

Mode Automatique D

Remarque

Sur sols glissants, faire fonctionner le véhicule en **D** pour améliorer le comportement du véhicule.

Ce mode est celui de la conduite normale.

Mode manuel M

Le rapport sélectionné est indiqué au centre d'informations du conducteur.

Dans ce mode, il est possible de changer manuellement de rapport en utilisant les palettes au volant.

Le mode manuel **M** ne peut être sélectionné que si **D** est engagé.

Le rapport sélectionné est indiqué au centre d'informations du conducteur.

Si un rapport supérieur est engagé à trop faible vitesse ou un rapport inférieur à trop haut régime, aucun changement de vitesse n'a lieu. Ceci entraîne l'affichage d'un message sur le centre d'informations du conducteur.

En mode manuel, la boîte de vitesses ne passe pas automatiquement à un rapport supérieur à régime moteur élevé.



Appuyer sur le bouton **M**.

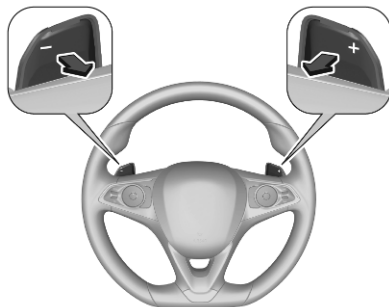

Utiliser les palettes de changement de vitesse au volant pour passer les rapports manuellement.

Appuyer sur la palette droite **+** pour engager le rapport supérieur.

Appuyer sur la palette gauche **-** pour engager le rapport inférieur.

Des pressions multiples permettent d'ignorer des rapports.

Appuyer à nouveau sur **M** pour revenir en **D**.

Roue libre / mode station de lavage

Dans certaines situations, par exemple dans une station de lavage automatique, etc., il est nécessaire que les roues puissent bouger librement lorsque le moteur est arrêté.

Pour pouvoir être en roue libre, le véhicule doit être à l'arrêt, le moteur doit tourner et la porte du conducteur doit être fermée.

1. Enfoncer la pédale de frein et sélectionner **N**.
2. Dans les cinq secondes qui suivent, maintenir la pédale de frein enfoncée, couper le contact et déplacer le sélecteur vers l'avant ou vers l'arrière.

3. Relâcher la pédale de frein et mettre le contact.
4. Enfoncer la pédale de frein et la maintenir enfoncée et appuyer sur le commutateur (P).
5. Relâcher la pédale de frein et couper le contact.

Un message s'affiche dans le centre d'informations du conducteur indiquant que les roues sont débloquent pendant les 15 minutes suivantes.

Pour revenir au fonctionnement normal, maintenir la pédale de frein enfoncée, mettre le moteur en marche et appuyer sur **P**.

Désactivation du fonctionnement automatique du frein de stationnement électrique

Pour cette procédure, se reporter à la description du frein de stationnement automatique.

Frein de stationnement ⇨ 211.

Indication de rapport de vitesse

Le symbole ▲ ou ▼ avec un nombre à côté, indique à quel moment un changement de rapport est recommandé pour des raisons d'économie de carburant.

L'indication de rapport de vitesse ne s'affiche qu'en mode manuel.

Frein moteur

Le freinage moteur n'est possible qu'en mode manuel.

Pour utiliser l'effet du frein moteur, rétrograder à temps en cas de conduite en pente.

Programmes de conduite électroniques

Après un démarrage à froid, le programme de température de service amène rapidement le catalyseur à la température nécessaire en augmentant le régime moteur.

Des programmes spéciaux adaptent automatiquement les points de changement de vitesse en cas de montées ou de descentes.

En conditions de neige ou de glace ou sur d'autres surfaces glissantes, la commande de transmission électronique permet au conducteur de sélectionner manuellement la première, la deuxième ou la troisième vitesse pour prendre la route.

Kickdown

Une pression sur la pédale d'accélérateur au-delà du cran de rétrogradation donne une accélération maximale en conduisant en **D** ou en **M**. La boîte de vitesses passe à un rapport inférieur en fonction du régime moteur.

Défaillance

En cas de défaillance, un message est affiché sur le centre d'informations du conducteur.

Messages du véhicule ⇨ 95.

La commande électronique de transmission n'active que la troisième vitesse. La boîte de vitesses ne change plus automatiquement.

Ne pas dépasser 100 km/h.

Prendre contact avec un atelier.

Boîte manuelle

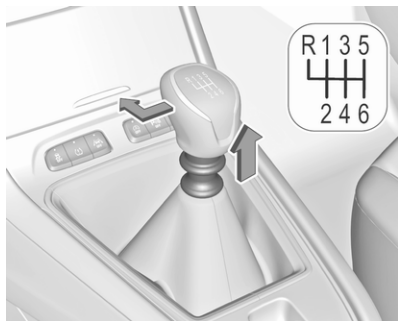

Pour engager la marche arrière d'une boîte de vitesses à 6 rapports, le véhicule étant à l'arrêt et le moteur au ralenti, enfoncer la pédale d'embrayage, tirer sur l'anneau sous le levier sélecteur et déplacer le levier sélecteur complètement vers la gauche et l'avant.

Si le rapport ne s'engage pas, amener le levier sélecteur au point mort, relâcher la pédale d'embrayage puis débrayer à nouveau. Ensuite, répéter la sélection de rapport.

Ne pas laisser patiner l'embrayage inutilement.

Lors de la manœuvre, enfoncer la pédale d'embrayage à fond. Ne pas utiliser la pédale comme repose-pied.

Lorsqu'un glissement de l'embrayage est détecté pendant une durée spécifique, la puissance du moteur est réduite. Un avertissement est affiché dans le centre d'informations du conducteur. Relâcher l'embrayage.

Avertissement

Il n'est pas recommandé de conduire en gardant la main sur le levier sélecteur.

Indication de rapport de vitesse ↷ 85.
Système Stop/Start ↷ 189.

Systèmes d'entraînement

Modes d'entraînement

Les modes d'entraînement peuvent être sélectionnés pour les véhicules PHEV, MHEV et ICE.

PHEV

Pour un PHEV, les modes d'entraînement suivants peuvent être sélectionnés :

- AWD
- Sport
- Hybride
- Électriquement

Chaque mode de conduite correspond à un réglage différent du véhicule.



Pour sélectionner le mode d'entraînement correspondant, utiliser le sélecteur de mode d'entraînement. Le mode d'entraînement sélectionné est indiqué dans le centre d'informations du conducteur et dans l'affichage d'informations. La sélection d'un mode de conduite n'est possible que si **READY** est affiché dans le centre d'informations du conducteur.

Remarque

Pour maintenir la qualité de l'huile moteur, le moteur à combustion peut fonctionner indépendamment du mode d'entraînement sélectionné.

Système hybride actif ↪ 84.

AWD

Le mode d'entraînement de transmission intégrale améliore la tenue de route du véhicule. Le véhicule est entraîné par l'essieu avant et l'essieu arrière. Selon la situation de conduite et le niveau de charge de la batterie haute tension, le véhicule peut être entraîné électriquement à 100 %.

Transmission intégrale ↪ 209.

Sport

Ce mode combine la puissance du moteur à combustion et du moteur électrique pour un style de conduite dynamique.

Hybride

Le mode hybride est axé sur l'optimisation de la consommation de carburant du véhicule. Le moteur à combustion et le moteur électrique fonctionnent ensemble ou en alternance selon les conditions de conduite et le style de conduite.

Électriquement

Remarque

Le mode électrique peut ne pas être disponible si la température extérieure n'est pas comprise entre 0 °C et 45 °C.

Dans ce mode, le véhicule est entraîné uniquement par le moteur électrique. Le mode électrique est le mode par défaut.

La propulsion électrique est disponible pour des vitesses inférieures à 135 km/h.

L'éclairage de la DEL sous le rétroviseur intérieur indique l'activation de la propulsion électrique du véhicule. Cette DEL est visible depuis l'extérieur du véhicule.

Dilution de l'huile moteur

Si le moteur à combustion interne démarre fréquemment sans atteindre la température de fonctionnement, l'huile moteur sera diluée par le carburant. Pour un moteur à combustion interne, il s'agit d'une procédure normale. L'huile moteur s'évapore du carburant pendant que le moteur fonctionne.

Pour éviter la dilution, les actions suivantes sont recommandées :

- Charger la batterie haute tension aussi souvent que possible à l'aide d'une source d'énergie externe.
- Privilégier la conduite en mode électrique.
- Faire un trajet en mode hybride de plus de 45 minutes une fois par mois. Alternativement, faire un trajet en mode sport pendant au moins 30 minutes une fois par mois.

Si un message s'affiche indiquant que le mode électrique n'est pas disponible et que le fonctionnement automatique est en cours, il est recommandé de faire ce qui suit : Rouler pendant au moins 100 km sur une autoroute ou 90 minutes sans s'arrêter.

Véhicules MHEV et ICE

Pour les véhicules MHEV et ICE, les modes d'entraînement suivants peuvent être sélectionnés :

- **Normal**
- **Sport**

- **Éco**
- **Neige**
- **Boue**
- **Sable**

Chaque mode de conduite correspond à un réglage différent du véhicule.



Pour sélectionner le mode d'entraînement correspondant, utiliser le sélecteur de mode d'entraînement. Le mode d'entraînement sélectionné est indiqué dans le centre d'informations du conducteur et dans l'affichage d'informations. Selon la version, le mode d'entraînement sélectionné doit être sélectionné deux fois.

Avertissement

Le véhicule est principalement conçu pour une conduite sur route, mais il peut également être conduit hors route occasionnellement.

Cependant, ne pas conduire le véhicule sur un terrain où il risquerait d'être endommagé par des obstacles tels que des pierres, entre autres, et sur un terrain comportant des pentes abruptes et à faible adhérence.

Ne pas traverser les cours d'eau.

Avertissement

En roulant hors route, un déplacement est des manœuvres brutaux peuvent causer une collision ou faire perdre le contrôle.

Normal

Ce mode est étalonné pour un faible niveau de patinage des roues, d'après les différentes conditions

d'adhérence généralement rencontrées lors de la conduite quotidienne normale.

Chaque fois que le contact est coupé, le système est automatiquement réinitialisé sur ce mode.

Sport

Ce mode adapte les réglages de certains systèmes du véhicule à un style de conduite plus sportive.

Éco

Ce mode réduit la consommation d'énergie en diminuant les performances du chauffage et de la climatisation.

Neige

Ce mode s'adapte aux conditions d'adhérence rencontrées roue par roue lors du démarrage.

En avançant, le système optimise le niveau de patinage des roues afin de garantir la meilleure accélération en fonction de la traction disponible. Recommandé en présence de neige profonde et de pentes raides.

Ce mode est actif jusqu'à une vitesse de 50 km/h.

Boue

Ce mode permet de laisser considérablement patiner au démarrage la roue ayant la plus faible d'adhérence, ce qui permet à la force centrifuge d'éliminer la boue et ainsi de rétablir la traction.

Simultanément, le couple le plus élevé possible est transmis à la roue ayant la plus forte adhérence.

Ce mode est actif jusqu'à une vitesse de 80 km/h.

Sable

Ce mode permet de laisser considérablement patiner au démarrage la roue ayant la plus faible d'adhérence, ce qui permet à la force centrifuge d'éliminer la boue et ainsi de rétablir la traction.

Simultanément, le couple le plus élevé possible est transmis à la roue ayant la plus forte adhérence.

Ce mode est actif jusqu'à une vitesse de 80 km/h.

Transmission intégrale

Le système de transmission intégrale améliore la stabilité et les caractéristiques de conduite, et il permet d'obtenir la meilleure tenue de route possible.

En mode de transmission intégrale, l'essieu avant est entraîné par le moteur à combustion ou le moteur électrique, et l'essieu arrière est entraîné par un deuxième moteur électrique.



Le mode de transmission intégrale peut être activé à l'aide du commutateur de mode de conduite. L'activation est affichée sur le centre d'informations du conducteur et sur l'affichage d'informations.

Centre d'informations du conducteur ⇨ 91.

Affichage d'informations ⇨ 92.

La transmission intégrale est disponible pour des vitesses inférieures à 135 km/h.

Freins

Le système de freinage possède deux circuits indépendants l'un de l'autre.

Si un circuit de freinage est défaillant, le véhicule peut toujours être freiné grâce à l'autre circuit de freinage. Toutefois, le freinage n'est obtenu qu'en enfonçant la pédale de frein fermement. Un effort nettement supérieur doit être exercé. La distance de freinage est plus longue qu'habituellement. Rechercher l'assistance d'un atelier avant de poursuivre le trajet.

Quand le moteur ne tourne pas, l'assistance du servofrein disparaît une fois que la pédale de frein a été actionnée une ou deux fois. Le freinage n'est pas réduit, mais il nécessite une force beaucoup plus grande. Il est particulièrement important de garder cela à l'esprit quand le véhicule est remorqué.

Témoin (P) ⇨ 84.

Antiblocage de sécurité

L'antiblocage de sécurité (ABS) empêche que les roues ne se bloquent.

Dès qu'une roue a tendance à bloquer, l'ABS module la pression de freinage de la roue incriminée. Le véhicule puisse toujours être dirigé, même en cas de freinage d'urgence.

La régulation ABS est identifiable à la pulsation de la pédale de frein et au bruit du processus de régulation.

Afin d'obtenir un freinage optimal, enfoncer la pédale de frein à fond pendant toute la durée du freinage malgré la pulsation de la pédale de frein. Ne pas réduire la pression sur la pédale.

En cas de freinage dans une situation d'urgence, les feux de détresse s'allument automatiquement en fonction de l'intensité de la décélération. Ils s'éteignent automatiquement à la première accélération.

Avant de prendre la route, le système procède à un test de fonctionnement automatique qui pourrait être perceptible.



Témoin (ABS) ⇨ 85.

Défaillance

⚠ Attention

En cas de défaillance de l'ABS, les roues peuvent avoir tendance à se bloquer en cas de freinage brutal. Les avantages de l'ABS ne sont plus disponibles. Lors d'un freinage brutal, le véhicule ne peut plus être dirigé et peut déraiper.

Faire remédier à la cause du problème par un atelier.

Frein de stationnement

⚠ Attention

Avant de quitter le véhicule, vérifiez l'état du frein de stationnement. Le témoin (P) s'allume en permanence lorsque le frein de stationnement électrique est serré.

Frein de stationnement électrique



Serrage quand le véhicule est à l'arrêt

⚠ Attention

Tirer le commutateur (P) pendant une seconde au minimum, jusqu'à ce que le témoin de commande (P) s'allume et que le frein de stationnement électrique soit appliqué ⇨ 84. Le frein de stationnement électrique fonctionne automatiquement avec une force appropriée.

Avant de quitter le véhicule, vérifiez l'état du frein de stationnement électrique. Témoin de commande (P) ⇨ 84.

Le frein de stationnement électrique peut toujours être actionné, même avec le contact coupé.

Ne pas actionner le frein de stationnement électrique trop souvent sans faire tourner le moteur, car cela déchargera la batterie du véhicule.

Desserrage

Mettre le contact. Garder la pédale de frein enfoncée, puis pousser le commutateur (P).

Aide au démarrage

Véhicules avec boîte manuelle : En enfonçant la pédale d'embrayage, puis en la relâchant légèrement et en enfonçant légèrement la pédale d'accélérateur, le frein de stationnement électrique se desserre alors automatiquement. Ceci est uniquement possible si le fonctionnement automatique du frein électrique de stationnement est activé. Ceci n'est pas possible lorsque l'on tire simultanément sur le commutateur (P).

Véhicules avec boîte automatique : En engageant **D** puis en enfonçant la pédale d'accélérateur, le frein de stationnement électrique se desserre alors automatiquement. Ceci est uniquement possible si le fonctionnement automatique du frein électrique de stationnement est activé. Ceci n'est pas possible lorsque l'on tire simultanément sur le commutateur (P).

Freinage en roulant

Quand le véhicule roule et que le commutateur (P) est gardé tiré, le frein de stationnement électrique décélérera le véhicule. Dès que le commutateur (P) est relâché, le freinage s'arrête.

Le système antiblocage de sécurité et la fonction Electronic Stability Control (commande électronique de stabilité) stabilisent le véhicule pendant que le commutateur (P) reste tiré. Si une erreur du frein de stationnement électrique se produit, un message d'avertissement est affiché dans le centre d'informations du conducteur. Si le système antiblocage de sécurité et la fonction Electronic Stability Control (commande électronique de stabilité) échouent, un ou deux des indicateurs (ABS) et  s'allument au centre d'informations du conducteur. Dans cas, la stabilité peut uniquement être obtenue en tirant et en poussant de manière répétitive sur le commutateur (P) jusqu'à l'immobilisation du véhicule.

Fonctionnement automatique

Le fonctionnement automatique comprend l'application automatique et le relâchement automatique du frein de stationnement électrique.

Le frein de stationnement électrique peut également être appliqué ou relâché manuellement à l'aide du commutateur (P).

Application automatique :

- Le frein de stationnement électrique est appliqué automatiquement lorsque le véhicule est immobile et avec le contact coupé.
- (P) s'allume au centre d'informations du conducteur et un message s'affiche pour confirmer l'application.

Déverrouillage automatique :

- Le frein de stationnement est relâché automatiquement après le départ.
- (P) s'éteint au centre d'informations du conducteur et un message s'affiche pour confirmer le relâchement.

Si le véhicule est équipé d'une boîte de vitesses automatique et que le frein n'est pas relâché automatiquement, s'assurer que les portes avant sont correctement fermées.

Désactivation du fonctionnement automatique

Dans certaines situations, comme par temps très froid, en cas de remorquage, etc., il peut s'avérer nécessaire de désactiver le fonctionnement automatique du frein de stationnement électrique.

1. Démarrer le moteur.
2. Si le frein de stationnement est relâché, appliquer le frein de stationnement en tirant le commutateur (P).
3. Retirer le pied de la pédale de frein.
4. Appuyer sur le commutateur (P) pendant au moins dix secondes et au maximum 15 secondes.
5. Maintenir la pédale de frein enfoncée.
6. Tirer le commutateur (P) pendant deux secondes.

La désactivation du fonctionnement automatique du frein de stationnement électrique est confirmée par l'éclairage du  au centre d'informations du conducteur ⇨ 84. Le frein de stationnement électrique ne peut s'appliquer et se relâcher que manuellement.

Pour réactiver le fonctionnement automatique, répéter les étapes décrites plus haut.

Contrôle fonctionnel

Quand le véhicule ne roule pas, le frein de stationnement électrique peut ne pas serrer automatiquement. Le but est de contrôler le système.

Défaillance

Le mode de défaillance du frein de stationnement électrique est signalé par un témoin  et par un message du véhicule affiché dans le centre d'informations du conducteur.

Messages du véhicule ⇨ 95.

Le témoin (P) clignote : le frein de stationnement électrique n'est pas totalement serré ou desserré. En cas de clignotement permanent, desser-

rer le frein de stationnement électrique, puis essayer à nouveau de le serrer.

Assistance au freinage

Si la pédale de frein est enfoncée rapidement et avec force, l'effort de freinage maximal sera automatiquement appliqué.

Le fonctionnement de l'assistance au freinage peut se faire ressentir par une impulsion dans la pédale de frein et une résistance plus importante à l'enfoncement de la pédale de frein.

Maintenir une pression constante sur la pédale de frein tant qu'un freinage maximal est nécessaire. La force de freinage maximale se réduit automatiquement quand la pédale de frein est relâchée.

Aide au démarrage en côte

Le système aide à prévenir un recul intempestif lors d'un démarrage en côte.

Lorsque la pédale de frein est relâchée à l'arrêt dans une pente, les freins restent serrés pendant

deux secondes supplémentaires. Les freins se relâchent automatiquement dès que le véhicule commence à accélérer.

En quittant le véhicule ⇨ 191.

Freinage régénératif

⚠ Attention

En cas de températures extrêmes ou si la batterie haute tension est presque complètement chargée, la force du frein moteur peut être momentanément réduite. Si la force de freinage n'est pas suffisante, le conducteur doit être prêt à utiliser la pédale de frein.

⚠ Attention

En fonction de la force du frein moteur, les feux stop sont allumés.

Le freinage régénératif génère l'énergie électrique résultant du freinage du moteur pour charger la batterie haute tension pour un PHEV et la batterie 48 V pour un MHEV.

Boîte automatique PHEV ⇨ 197.

Boîte automatique MHEV ⇨ 199.

Recommandations pour la conduite

Pour bénéficier pleinement du freinage régénératif, il est recommandé d'adopter un style de conduite qui utilise le frein moteur aussi souvent que possible.

Systèmes de contrôle de conduite

Electronic Stability Control et système antipatinage

L'Electronic Stability Control (ESC) améliore la stabilité de la conduite lorsque c'est nécessaire, quel que soit le type de surface de revêtement ou l'adhérence des pneus.

Dès que le véhicule menace de déraeper (sous-virage, survirage), la puissance du moteur est réduite et les roues sont freinées individuellement.

L'ESC fonctionne en combinaison avec le système antipatinage. Il empêche les roues entraînées de patiner.

Le système antipatinage est un composant de l'ESC.

Le système antipatinage améliore la stabilité de conduite lorsque c'est nécessaire, indépendamment du type de revêtement de la route ou de l'adhérence des pneus, en empêchant les roues entraînées de patiner.

Dès que les roues entraînées commencent à patiner, la puissance délivrée par le moteur est réduite et la roue qui patine le plus est freinée individuellement. Ainsi, même sur chaussée glissante, la stabilité du véhicule est considérablement améliorée.



L'ESC et le système antipatinage fonctionnent après chaque démarrage du moteur, dès que le témoin  s'éteint.

Lorsque l'ESC et le système antipatinage fonctionnent,  clignote.

Après avoir rebranché la batterie du véhicule, le système doit être recalibré en parcourant une courte distance.

⚠ Attention

Ce dispositif de sécurité particulier ne doit pas vous pousser à adopter un style de conduite dangereux.

Adapter la vitesse aux conditions de circulation.

Témoin   86.

Désactivation

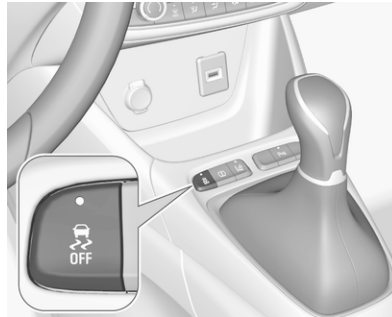

L'ESC et le système antipatinage peuvent être désactivés, si nécessaire : appuyer sur .

La LED intégrée au bouton  s'allume.

Un message d'état s'affiche dans le Centre d'informations du conducteur lorsque l'ESC et le système antipatinage sont désactivés.

L'ESC et le système antipatinage sont réactivés en appuyant à nouveau sur le bouton , en appuyant sur la pédale de frein, ou lorsque la vitesse du véhicule dépasse 50 km/h.

La LED du bouton  s'éteint lorsque l'ESC et le système antipatinage sont réactivés.

L'ESC et le système antipatinage sont également réactivés la fois suivante où le contact est mis.

Défaillance

En cas de défaillance du système, le témoin  s'allume en continu et un message s'affiche sur le centre d'informations du conducteur. Le système n'est pas opérationnel.

Faire remédier à la cause du problème par un atelier.

Commande de suspension sélective

Avertissement

Le véhicule est principalement conçu pour une conduite sur route, mais il peut également être conduit hors route occasionnellement.

Cependant, ne pas conduire le véhicule sur un terrain où il risquerait d'être endommagé par des obstacles tels que des pierres, entre autres, et sur un terrain comportant des pentes abruptes et à faible adhérence.

Ne pas traverser les cours d'eau.

Avertissement

En roulant hors route, un déplacement des manœuvres brutaux peuvent causer une collision ou faire perdre le contrôle.

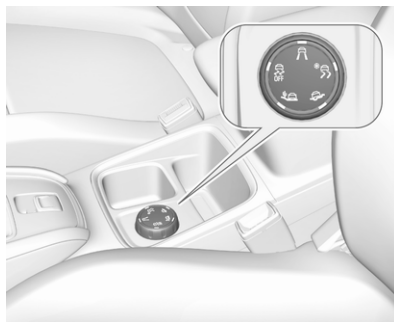

La commande de suspension sélective est conçue pour optimiser la traction dans des conditions de faible adhérence (neige, boue et sable).

Elle s'adapte au terrain en agissant sur les roues avant. Cela permet d'économiser le poids normalement associé à un système de traction intégrale plus conventionnel.



La commande de suspension sélective permet de choisir entre cinq modes de conduite en tournant la commande :

- mode ESC désactivé 
- mode standard 

- mode neige 
- mode boue 
- mode sable 

Une LED s'allume et un message d'état s'affiche dans le centre d'informations du conducteur pour confirmer le mode choisi.

Mode ESC désactivé

La fonction ESC et le système anti-patinage sont désactivés dans ce mode.

La fonction ESC et le système anti-patinage sont réactivés automatiquement à partir de 50 km/h ou quand le contact est mis.

Mode standard

Ce mode est étalonné pour un faible niveau de patinage des roues, d'après les différentes conditions d'adhérence généralement rencontrées lors de la conduite quotidienne normale.

Chaque fois que le contact est coupé, le système est automatiquement réinitialisé sur ce mode.

Mode neige

Ce mode s'adapte aux conditions d'adhérence rencontrées roue par roue lors du démarrage.

En avançant, le système optimise le niveau de patinage des roues afin de garantir la meilleure accélération en fonction de la traction disponible. Recommandé en présence de neige profonde et de pentes raides.

Ce mode est actif jusqu'à une vitesse de 50 km/h.

Mode boue

Ce mode permet de laisser considérablement patiner au démarrage la roue ayant la plus faible d'adhérence, ce qui permet à la force centrifuge d'éliminer la boue et ainsi de rétablir la traction.

Simultanément, le couple le plus élevé possible est transmis à la roue ayant la plus forte adhérence.

Ce mode est actif jusqu'à une vitesse de 80 km/h.

Mode sable

Ce mode laisse légèrement patiner les deux roues motrices simultanément, ce qui permet au véhicule d'avancer et réduit le risque d'enlèvement.

Ce mode est actif jusqu'à une vitesse de 120 km/h.

Avertissement

Ne pas utiliser les autres modes sur le sable car le véhicule risquerait de s'enliser.

Mode Sport



Le mode sport adapte les réglages de certains systèmes du véhicule à un style de conduite plus sportive.

Activation

Appuyer sur **SPORT** lorsque le moteur tourne.

La DEL du bouton s'allume lorsque le mode sport est actif et un message d'état s'affiche dans le centre d'informations du conducteur.

Désactivation

Appuyer brièvement sur **SPORT**. Le mode sport est désactivé la prochaine fois que le contact est mis.

Systemes d'assistance au conducteur

⚠ Attention

Les systèmes d'assistance au conducteur ont été conçus pour aider le conducteur et ne remplacent absolument pas sa vigilance.

Le conducteur garde le contrôle complet du véhicule et est pleinement responsable lorsqu'il conduit le véhicule.

Avec les systèmes d'assistance au conducteur, toujours faire attention à l'état actuel de la circulation et suivre les règles de circulation qui s'appliquent.

⚠ Attention

Ne pas utiliser de support de parking minéralogique sur le pare-chocs avant pour assurer le bon fonctionnement des systèmes d'assistance au conducteur.

Remarque

Pour se conformer aux règles européennes générales de sécurité, certains systèmes d'assistance au conducteur sont automatiquement réactivés lors du démarrage suivant du véhicule.

Régulateur de vitesse

Le régulateur de vitesse peut enregistrer et maintenir des vitesses supérieures à 40 km/h. En outre, au moins la troisième vitesse doit être engagée en cas de boîte de vitesses manuelle, à la position **D** en cas de boîte de vitesses automatique ou la seconde ou un rapport plus élevé en position **M** doit être sélectionné.

Descentes et montées peuvent provoquer des écarts par rapport à la vitesse mémorisée.

Le système maintient la vitesse du véhicule à la vitesse présélectionnée par le conducteur sans aucune action sur la pédale d'accélérateur.



La vitesse présélectionnée peut être dépassée temporairement en appuyant fermement sur la pédale d'accélérateur.

L'état et la vitesse présélectionnée s'affichent au centre d'informations du conducteur.

Ne pas activer le régulateur de vitesse lorsqu'une vitesse constante n'est pas conseillée.

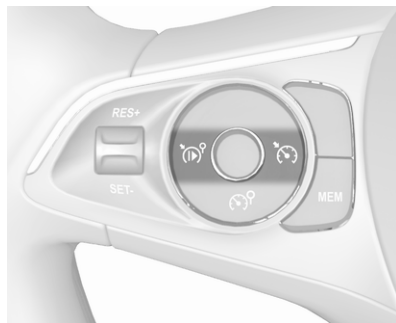
Activation du système



Appuyer sur , le symbole  et un message sont affichés dans le centre d'informations du conducteur. Le système est toujours inactif.

Activation

Réglage de la vitesse par le conducteur

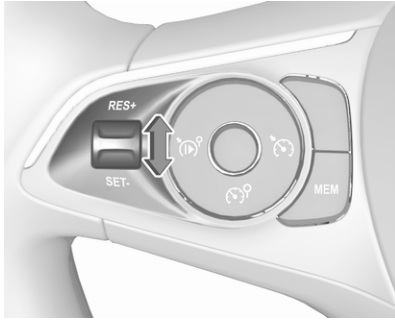

Accélérer jusqu'à la vitesse désirée et déplacer la molette une fois brièvement vers **SET/-**. La vitesse présente est mémorisée et maintenue. La pédale d'accélérateur peut être relâchée.

La vitesse présélectionnée peut ensuite être modifiée en déplaçant la molette sur **RES/+** pour l'augmenter ou sur **SET/-** pour la diminuer. Déplacer la molette à plusieurs reprises pour modifier la vitesse par petits

incréments ; déplacer et maintenir pour modifier la vitesse par grands incréments.

La valeur de vitesse est indiquée au centre d'informations du conducteur.

Définition de la vitesse par la reconnaissance de la limitation

L'adaptation de vitesse intelligente informe le conducteur lorsqu'une limite de vitesse est détectée par la reconnaissance de limitation de vitesse. La limite de vitesse détectée peut être utilisée comme nouvelle valeur de consigne du régulateur de vitesse.

À l'aide de la caméra montée en haut du pare-brise, ce système détecte et lit les panneaux de limite de vitesse et de fin de limite de vitesse.

Si le régulateur de vitesse est actif, la limite de vitesse reconnue s'affiche au centre d'informations du conducteur et **MEM** s'allume.

Appuyer sur **MEM** au volant pour demander la sauvegarde de la vitesse suggérée.

Appuyer sur **MEM** au volant une fois de plus pour confirmer et sauvegarder le nouveau réglage de vitesse.

Cette vitesse est la nouvelle valeur du régulateur de vitesse.

La fonction peut être désactivée ou activée dans le menu de personnalisation ↪ 97.

Dépassement de la vitesse sélectionnée

Il est possible d'augmenter la vitesse en enfonçant la pédale d'accélérateur. Après relâchement de la pédale d'accélérateur, la vitesse mémorisée est rétablie.

Désactivation

Presser RES^+ , le régulateur de vitesse est en mode pause et un message s'affiche. Le véhicule est conduit sans régulateur de vitesse.

Le régulateur de vitesse est désactivé, mais n'est pas coupé. La dernière vitesse enregistrée reste en mémoire pour être reprise automatiquement ultérieurement.

Le régulateur de vitesse est désactivé automatiquement :

- La pédale de frein est actionnée.
- La vitesse du véhicule est inférieure à 40 km/h.
- Le système antipatinage ou l'Electronic Stability Control fonctionne.
- Le **N** (boîte automatique), la première ou la seconde (boîte manuelle) est engagée.

Reprise de la vitesse mémorisée

Déplacer la molette sur **RES/+** à une vitesse supérieure à 40 km/h. La vitesse mémorisée sera atteinte.

Désactivation du système

Appuyer sur  : le mode régulateur de vitesse est désélectionné et l'indication de régulateur de vitesse s'éteint au centre d'informations du conducteur.

Une pression sur  pour activer le limiteur de vitesse désactive le régulateur de vitesse.

La coupure du contact annule la valeur de vitesse programmée.

Défaillance

En cas de défaut du régulateur de vitesse, la vitesse indiquée par le panneau de vitesse dans le centre d'informations du conducteur est remplacée par des tirets clignotants.

La reconnaissance de limitation de vitesse peut ne pas fonctionner correctement si des panneaux de circulation ne sont pas conformes à la convention de Vienne sur les panneaux et signaux routiers.

Limiteur de vitesse

Le limiteur de vitesse empêche le véhicule de dépasser une vitesse maximale prédéfinie.

La vitesse maximale peut être réglée à des vitesses supérieures à 30 km/h.



Le conducteur peut accélérer jusqu'à la vitesse présélectionnée. Les écarts par rapport à la vitesse limite peuvent se produire lors de la conduite du véhicule en descendant une pente.

La vitesse présélectionnée peut être dépassée temporairement en appuyant à fond sur la pédale d'accélérateur.

L'état et la limite de vitesse présélectionnée sont affichés au centre d'informations du conducteur.

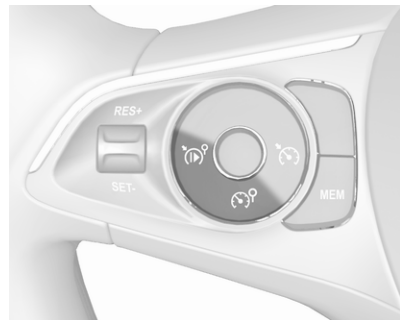
Activation du système



Appuyer sur , le symbole  et un message sont affichés dans le centre d'informations du conducteur. Le système est toujours inactif.

Activation

Réglage de la vitesse par le conducteur

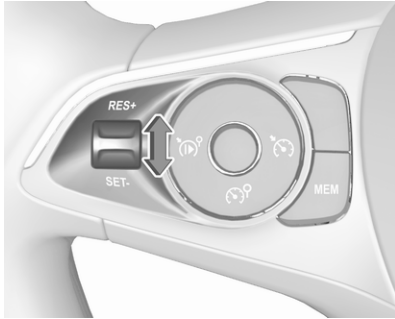



Accélérer jusqu'à la vitesse désirée et déplacer la molette une fois brièvement vers **SET/-**. La vitesse actuelle est mémorisée comme la vitesse maximale.

La vitesse maximale présélectionnée peut être réglée en appuyant sur la molette sur **RES/+** pour augmenter ou sur **SET/-** pour diminuer la vitesse maximale désirée. Déplacer la molette à plusieurs reprises pour modifier la vitesse par petits incré-

ments ; déplacer et maintenir pour modifier la vitesse par grands incréments.

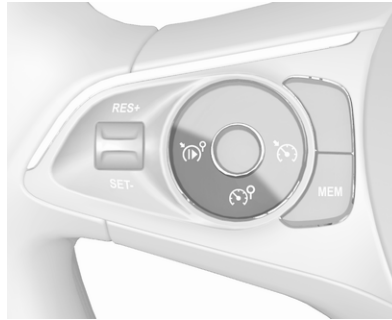
La valeur de vitesse est indiquée au centre d'informations du conducteur.



Appuyer sur  pour activer le limiteur de vitesse.

Définition de la vitesse par la reconnaissance de la limitation

L'adaptation de vitesse intelligente informe le conducteur lorsqu'une limite de vitesse est détectée par la reconnaissance de limitation de vitesse. La limite de vitesse détectée

peut être utilisée comme nouvelle valeur de consigne du limiteur de vitesse.

À l'aide de la caméra montée en haut du pare-brise, ce système détecte et lit les panneaux de limite de vitesse et de fin de limite de vitesse.

Si le limiteur de vitesse est actif, la limite de vitesse reconnue s'affiche au centre d'informations du conducteur et **MEM** s'allume.

Appuyer sur **MEM** au volant pour demander la sauvegarde de la limite de vitesse suggérée.

Appuyer sur **MEM** au volant une fois de plus pour confirmer et sauvegarder le nouveau réglage de vitesse.

Cette vitesse est la nouvelle valeur de limiteur de vitesse.

La fonction peut être activée ou désactivée dans le menu de personnalisation  97.

Dépassement de la limitation de vitesse

En cas d'urgence, il est possible de dépasser la limite de vitesse en enfonçant complètement la pédale d'accélérateur. Dans ce cas, la valeur de vitesse prédéfinie clignote.

Relâcher la pédale d'accélérateur et la fonction de limitation de vitesse est réactivée une fois que la vitesse est redescendue sous la vitesse limite.

Désactivation

Appuyer sur  : le limiteur de vitesse est en mode pause et un message s'affiche. Le véhicule est conduit sans limiteur de vitesse.

Le limiteur de vitesse est désactivé, mais n'est pas coupé. La dernière vitesse enregistrée reste en mémoire pour être reprise automatiquement ultérieurement.

Reprise de la vitesse limite

Appuyer sur  : la limite de vitesse enregistrée est récupérée.

Désactivation du système

Appuyer sur  : le mode limiteur de vitesse est désactivé et l'indication de limite de vitesse s'éteint au centre d'informations du conducteur.

Une pression sur  pour activer le régulateur de vitesse désactive le limiteur de vitesse.

La vitesse présélectionnée reste en mémoire après la coupure du contact.

Défaillance

En cas de défaillance du limiteur de vitesse, la vitesse est effacée, résultant dans un clignotement de tirets.

La reconnaissance de limitation de vitesse peut ne pas fonctionner correctement si des panneaux de circulation ne sont pas conformes à la convention de Vienne sur les panneaux et signaux routiers.

Régulateur de vitesse adaptatif

Le régulateur de vitesse adaptatif est une amélioration du régulateur de vitesse conventionnel avec une fonc-

tion supplémentaire permettant de maintenir une certaine distance de suivi avec le véhicule qui précède. Il utilise des capteurs de radar et de caméra pour détecter le véhicule à l'avant. Si aucun véhicule n'est détecté dans la voie, le régulateur de vitesse adaptatif se comportera comme un régulateur de vitesse conventionnel.

Le régulateur de vitesse adaptatif ralentit automatiquement le véhicule lorsqu'il approche un véhicule se déplaçant beaucoup plus lentement. Il règle alors la vitesse du véhicule pour suivre le véhicule devant à la distance vers l'avant sélectionnée. La vitesse du véhicule augmente ou diminue pour suivre le véhicule à l'avant, mais ne dépassera pas la vitesse réglée. Il peut appliquer un freinage limité avec les feux stop activés. Si le véhicule qui précède se déplace trop lentement et si la distance de suivi sélectionnée ne peut pas être maintenue davantage, le système peut freiner le véhicule jusqu'à l'arrêt complet.

S'il n'y a plus de véhicule détecté à l'avant, le régulateur de vitesse adaptatif accélère le véhicule pour revenir à la vitesse réglée enregistrée.



Si le conducteur actionne les clignotants pour dépasser un véhicule plus lent, le régulateur de vitesse adaptatif permet au véhicule d'approcher temporairement le véhicule à l'avant pour le dépassement.

⚠ Attention

L'attention complète du conducteur est exigée à tout moment pendant la conduite du véhicule avec le régulateur de vitesse adaptatif. Le conducteur doit garder le contrôle constant du véhicule, car la pédale de frein, la pédale de l'accélérateur et le bouton  ont la priorité sur toute opération du régulateur de vitesse adaptatif.

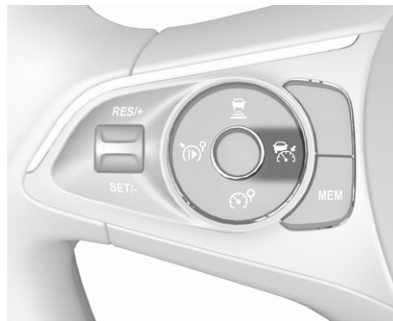
Activation du système



Presser , le symbole  s'affiche au centre d'informations du conducteur. Le système est toujours inactif.

Activation

Réglage de la vitesse par le conducteur

L'activation du régulateur de vitesse adaptatif peut être manuelle à une vitesse comprise entre 0 km/h et 180 km/h. Le levier sélecteur doit être en position **D** ou **M**.

Accélérer jusqu'à la vitesse désirée et déplacer la molette vers **SET/-**. La vitesse présente est mémorisée et maintenue.

La valeur de vitesse est indiquée dans le centre d'informations du conducteur.

La vitesse présélectionnée peut ensuite être modifiée en déplaçant la molette sur **RES/+** pour augmenter ou sur **SET/-** pour diminuer la vitesse. Déplacer la molette à plusieurs reprises pour modifier la vitesse par petits incréments ; déplacer et maintenir pour modifier la vitesse par grands incréments.

Lorsque le régulateur de vitesse adaptatif fonctionne, le système d'arrêt-démarrage est désactivé automatiquement.

Adoption de la limite de vitesse à partir de l'assistant de détection des panneaux routiers

L'adaptation de vitesse intelligente informe le conducteur lorsqu'une limite de vitesse est détectée par l'assistant de détection des panneaux routiers. La limite de vitesse détectée

peut être reprise comme nouvelle vitesse mémorisée pour le régulateur de vitesse adaptatif.

À l'aide de la caméra montée en haut du pare-brise, ce système détecte et lit les panneaux de limite de vitesse et de fin de limite de vitesse. Le système prend également en compte l'information sur les limites de vitesse provenant des données cartographiques de navigation.

Si le régulateur de vitesse adaptatif est actif, la limite de vitesse reconnue s'affiche au centre d'informations du conducteur et **MEM** s'allume.

Appuyer sur **MEM** au volant pour demander la sauvegarde de la vitesse suggérée.

Appuyer sur **MEM** au volant une fois de plus pour confirmer et sauvegarder le nouveau réglage de vitesse.

Cette limite de vitesse est à présent la nouvelle vitesse mémorisée du régulateur de vitesse adaptatif.

La fonction peut être activée ou désactivée dans le menu de personnalisation ↗ 97.

Assistant de détection des panneaux routiers ↗ 250.

Annulation de la vitesse réglée

Il est toujours possible de conduire à des vitesses plus élevées que la vitesse réglée sélectionnée en appuyant sur la pédale de l'accélérateur. Lorsque la pédale d'accélérateur est relâchée, le véhicule reprend la vitesse enregistrée. Si le véhicule qui précède se déplace plus lentement, la distance de suivi sélectionnée par le conducteur est restaurée.

Si la vitesse enregistrée est dépassée, l'indication de vitesse enregistrée clignote au centre d'informations du conducteur et un message d'avertissement s'affiche.

⚠ Attention

Une accélération de la part du conducteur désactive le freinage automatique par le système. Ceci est indiqué par un avertissement apparaissant dans le Centre d'informations du conducteur.

Reprise de la vitesse mémorisée

Déplacer la molette sur **RES/+**. Le régulateur de vitesse adaptatif est activé avec la vitesse sélectionnée mémorisée.

Fonction d'arrêt et démarrage

Le régulateur de vitesse adaptatif permet de maintenir la distance sélectionnée derrière un véhicule qui freine jusqu'à un arrêt complet.

Si le système a arrêté le véhicule derrière un autre véhicule, la vitesse mémorisée est alors remplacée par un témoin vert (A). Ce symbole signale que le véhicule est maintenu automatiquement à l'arrêt.

Si le véhicule qui précède a été arrêté pendant plus de trois secondes et commence ensuite à avancer, déplacer la molette sur **RES/+** ou enfoncer la pédale d'accélérateur pour réactiver le régulateur de vitesse adaptatif.

Si le véhicule reste arrêté pendant plus de cinq minutes ou si la porte du conducteur est ouverte et que la ceinture de sécurité du conducteur n'est pas bouclée, le frein de

stationnement électrique est automatiquement serré pour maintenir le véhicule à l'arrêt. Le témoin (P) s'allume. Pour relâcher le frein de stationnement électrique, appuyer sur la pédale d'accélérateur.

Frein de stationnement électrique
 ⇨ 211.

⚠ Attention

Avec le système désactivé ou annulé, le véhicule n'est plus maintenu immobile et peut commencer à se déplacer. Toujours être prêt à serrer manuellement le frein pour maintenir le véhicule immobile.

Ne pas laisser le véhicule sans surveillance s'il est maintenu immobile par le régulateur de vitesse adaptatif. Toujours engager la position **P** et couper le contact avant de quitter le véhicule.

Réglage de distance vers l'avant

Lorsque le régulateur de vitesse adaptatif détecte un véhicule se déplaçant plus lentement dans la voie, il réglera la vitesse du véhicule pour maintenir la distance vers l'avant sélectionnée par le conducteur.

La distance de suivi peut être réglée sur proche (1 bar), normale (2 bars) ou lointaine (3 bars).

Si le moteur tourne, le réglage de la distance de suivi peut être modifié :

Appuyer sur  ; le réglage actuel est affiché dans le centre d'informations du conducteur.



Appuyer de nouveau sur  pour changer la distance de suivi : Le nouveau réglage s'affiche dans le centre d'informations du conducteur.

La distance vers l'avant sélectionnée est indiquée par des barres entières sur la page du régulateur de vitesse adaptatif.

⚠ Attention

Le conducteur endosse la pleine responsabilité de la distance de suivi en se basant sur les conditions de visibilité, météorologiques et de circulation. La distance de suivi doit être réglée ou le système doit être désactivé selon les besoins en fonction des conditions existantes.

Détection d'un véhicule à l'avant

Si le système détecte un véhicule sur la trajectoire, le symbole de régulateur de vitesse adaptatif affiché au centre d'informations du conducteur change :  est remplacé par .

Désactivation

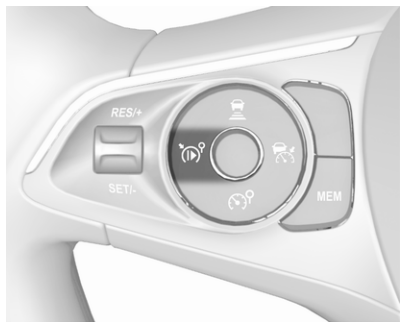

Appuyer sur  : le régulateur de vitesse adaptatif est en mode pause et un message s'affiche. Le véhicule est conduit sans régulateur de vitesse adaptatif.

Le régulateur de vitesse adaptatif est désactivé mais n'est pas mis hors fonction. La dernière vitesse mémorisée reste enregistrée pour usage ultérieur.

Le régulateur de vitesse adaptatif est désactivé automatiquement dans les cas suivants :

- La pédale de frein est actionnée.
- Le véhicule accélère à une vitesse supérieure à 180 km/h.
- Le frein de stationnement électrique est serré.
- Le système antipatinage ou l'Electronic Stability Control est désactivé ou en fonctionnement.
- Le levier sélecteur des boîtes automatiques n'occupe ni la position **D** ni la position **M**.
- Une défaillance est détectée dans l'Electronic Stability Control ou le système de radar.

Désactivation du système

Appuyer sur  : le mode régulateur de vitesse adaptatif est désactivé et le voyant correspondant s'éteint au centre d'informations du conducteur.

Une pression sur  pour activer le limiteur de vitesse désactive le régulateur de vitesse adaptatif.

Le fait de couper le contact efface la vitesse mémorisée.

Attention du conducteur

- Utiliser le régulateur de vitesse adaptatif avec précaution sur les routes de montagne ou les routes sinueuses, car il peut perdre le véhicule à l'avant et a besoin de temps pour le détecter à nouveau.
- Ne pas utiliser le système sur des routes glissantes, car il peut créer des changements rapides d'adhérence de pneu (patinage) et le conducteur peut alors perdre le contrôle du véhicule.
- Ne pas utiliser le régulateur de vitesse adaptatif lorsqu'il pleut, neige ou dans des conditions extrêmement poussiéreuses, car le capteur de radar peut être recouvert par un film d'eau, de poussières, gel ou neige. Ceci

réduit ou interrompt complètement la visibilité. En cas de blocage de capteur, nettoyer le couvercle du capteur.

- Ne pas utiliser le système lorsque la roue de secours est en cours d'utilisation.

Limites du système

⚠ Attention

La force de freinage automatique du système peut ne pas permettre un freinage assez fort et une manœuvre suffisante pour éviter une collision.

- Après un changement de file inattendu, le système a besoin d'un certain temps pour détecter le véhicule suivant en avant. Donc si un nouveau véhicule à l'avant est détecté, le système peut accélérer au lieu de ralentir.
- Le régulateur de vitesse adaptatif ne prend en compte que les véhicules roulant dans la même direction.

- Le régulateur de vitesse adaptatif ne prend pas en compte les piétons et les animaux pour contrôler le freinage et la conduite.
- Le régulateur de vitesse adaptatif ne prend les véhicules à l'arrêt en compte qu'à faible vitesse.
- Ne pas utiliser le régulateur de vitesse adaptatif si vous tractez une remorque.
- Ne pas utiliser le régulateur de vitesse adaptatif sur les routes dont la pente est supérieure à 10 %.

Sachant que le champ de détection du radar est assez étroit, il est possible que le système ne détecte pas :

- véhicules de faible largeur (par exemple des motos, des scooters)
- véhicules ne circulant pas au centre de la voie
- véhicules entrant dans un virage
- véhicules démarrant brusquement

Virages

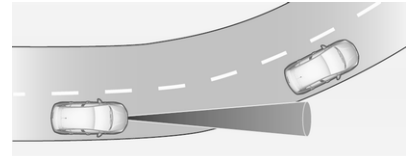

Le régulateur de vitesse adaptatif calcule une voie estimée, basée sur la force centrifuge. Cette voie estimée considère la caractéristique de virage réelle, mais ne peut pas considérer un changement de virage futur. Le système peut perdre le véhicule à l'avant ou considérer un véhicule qui n'est pas dans la voie actuelle. Ceci peut se réduire lors de l'entrée ou la sortie d'un virage ou si le virage devient plus prononcé ou moins prononcé. Si plus aucun véhicule à l'avant n'est détecté, le témoin  s'éteindra.

Si la force centrifuge est trop importante dans le virage, le système ralentit légèrement le véhicule. Ce niveau de freinage n'est pas conçu pour éviter le patinage en sortie de virage. Le conducteur est

responsable de la réduction de la vitesse sélectionnée avant d'entrer le virage et en général pour adapter la vitesse au type de route et aux limitations de vitesse existantes.

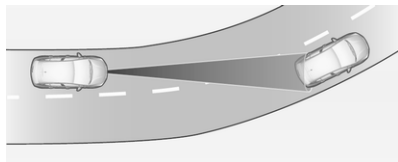

Autoroutes

Sur autoroutes, adapter la vitesse réglée à la situation et au temps. Il faut toujours tenir compte que le régulateur de vitesse adaptatif a un champ de vision limité, un niveau de freinage limité et un certain temps de réaction pour vérifier si un véhicule est sur la voie de circulation ou pas. Le régulateur de vitesse adaptatif peut ne pas être capable de freiner le véhicule à temps pour éviter une collision avec un véhicule beaucoup plus lent ou après un changement de file. Ceci est tout particulièrement vrai lorsque le véhicule est conduit à une vitesse élevée ou si la visibilité est réduite en raison des conditions climatiques.

Lors de l'entrée ou de la sortie d'une autoroute, le régulateur de vitesse adaptatif peut perdre le véhicule se trouvant à l'avant et accélérer à la vitesse réglée. Pour cette raison, diminuer la vitesse réglée avant de quitter ou de prendre l'autoroute.

Changements de file de véhicule

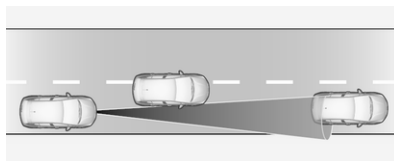

Si un autre véhicule entre dans la même voie de circulation, le régulateur de vitesse adaptatif considérera le véhicule lorsqu'il est complètement sur votre voie. Être prêt à agir et enfoncer la pédale de frein, si un freinage plus rapide est nécessaire.

En montagne



⚠ Attention

Ne pas utiliser de régulateur de vitesse adaptatif sur les routes de montagne escarpées.

Les performances du système dans les pentes dépendent de la vitesse du véhicule, de la charge du véhicule, des conditions de circulation et de la pente de la route. Il peut ne pas détecter un véhicule dans la même voie lors de la conduite sur des pentes. Sur des pentes raides, la pédale de l'accélérateur peut avoir à être utilisée pour maintenir la vitesse du véhicule. En descendant une pente, il se peut que vous deviez freiner pour maintenir ou réduire la vitesse.

Il est à noter que serrer les freins désactive le système.

Radars



Le radar est situé au centre du pare-chocs avant.

⚠ Attention

L'unité de radar a été alignée avec précision en usine. Par conséquent, en cas de choc avant, ne pas utiliser le système. Le pare-chocs avant peut sembler intact, mais le capteur derrière le pare-chocs peut être affecté et ne pas réagir correctement. Après un

accident, se rendre dans un atelier pour vérifier et régler la position du radar.

Défaillance

En cas de défaillance du régulateur de vitesse adaptatif, un message d'avertissement et un témoin correspondant s'affichent dans le centre d'informations du conducteur, accompagnés d'un signal sonore.

Le régulateur de vitesse adaptatif peut ne pas fonctionner correctement si des signaux de circulation ne sont pas conformes avec la convention de Vienne au sujet des panneaux et signaux routiers.

Faire contrôler le système par un concessionnaire ou un réparateur agréé.

Par mesure de sécurité, ne pas utiliser le système si les feux stop sont défectueux. Ne pas utiliser le système si le pare-chocs avant est endommagé.

Freinage d'urgence actif

Le freinage d'urgence actif peut aider à réduire les dommages matériels et corporels lors d'une collision directe avant avec des véhicules et des piétons, lorsque le conducteur n'agit pas par freinage manuel ou braquage. Pour les véhicules équipés d'une caméra et d'un radar, le freinage d'urgence actif permet également de détecter les cyclistes. Avant que le freinage d'urgence actif ne soit appliqué, le conducteur peut être averti par une alerte de collision avant.

La fonction utilise diverses entrées (par ex. capteur de caméra, capteur radar) pour calculer la probabilité d'une collision frontale.

⚠ Attention

Ce système n'est pas destiné à remplacer la responsabilité du conducteur pour la conduite du véhicule et l'observation de la route. Il avertit le conducteur si le

véhicule risque d'entrer en collision avec le véhicule qui précède, un piéton ou un cycliste. Juste avant la collision imminente, il réduit la vitesse du véhicule pour éviter la collision ou pour en limiter la gravité.

Le système peut également réagir à des animaux. Cependant, les animaux de taille inférieure à 0,5 m ou des objets sur la route peuvent ne pas être détectés. Après un changement de file inattendu, le système a besoin d'un certain temps pour détecter le véhicule suivant en avant.

Le conducteur doit toujours être prêt à agir et à freiner et braquer afin d'éviter les collisions.

Activation/désactivation du système

Le freinage d'urgence actif est activé/désactivé dans l'affichage d'informations.

Affichage d'informations ⇨ 92.

En fonction de la version, cette désactivation est uniquement possible à l'arrêt.

S'il est désactivé, le (Ⓢ) s'allume et un message est indiqué dans le centre d'informations du conducteur. Selon la version, le système est automatiquement activé lors de la mise du contact suivante.

Fonctionnement

Selon la configuration du véhicule et les objets détectés, il existe plusieurs plages de vitesse opérationnelle.

Le freinage d'urgence actif fonctionne jusqu'à 80 km/h lorsqu'un piéton a été détecté.

Sur les véhicules équipés d'un capteur radar et d'une caméra avant, le freinage d'urgence actif fonctionne jusqu'à 80 km/h lorsqu'un véhicule à l'arrêt ou un cycliste a été détecté.

Sur les véhicules équipés uniquement d'une caméra avant, le freinage actif d'urgence fonctionne entre 5 km/h et 85 km/h lorsqu'un véhicule en mouvement a été détecté.

Sur les véhicules équipés d'un capteur radar et d'une caméra avant, le freinage d'urgence actif fonctionne de 5 km/h à 140 km/h lorsqu'un véhicule en mouvement a été détecté.

Le système comprend les fonctions suivantes :

- alerte de collision avant
- de l'assistance au freinage intelligent
- freinage automatique

Alerte de collision avant

L'alerte de collision avant avertit le conducteur s'il y a un risque de collision avec le véhicule qui précède, avec un cycliste ou un piéton.

Alerte du conducteur

Le conducteur est averti par les alertes suivantes :

- Niveau 1 : un message d'avertissement s'affiche dans le centre d'informations du conducteur, lorsque la distance par rapport au véhicule qui précède devient trop courte.

- Niveau 2 : un message d'avertissement s'affiche dans le centre d'informations du conducteur et un signal sonore retentit lorsqu'une collision est imminente et qu'une action immédiate du conducteur est requise.
- Niveau 3 : selon la version, le véhicule peut produire un bref coup de frein pour confirmer le risque de collision. L'action immédiate du conducteur est requise.

Attention

En approchant trop rapidement d'un véhicule qui précède, une alerte de niveau 2 peut s'afficher sans alerte de niveau 1 préalable. Les alertes de niveau 1 dépendent de la sensibilité définie pour les alertes. Ce type d'alerte ne s'affiche que dans le cas de véhicules en mouvement. Elle est désactivée à faible vitesse.

Sélection de la sensibilité de l'alerte

Remarque

Si le réglage de la sensibilité des alertes avec la plus grande distance est défini, le système avertit plus tôt. Cela accroît la sécurité, mais augmente le nombre d'alertes si la distance de sécurité légale n'est pas respectée. Pour réduire le nombre d'alertes, sélectionner un réglage de sensibilité des alertes plus court.

Trois sensibilités d'alerte peuvent être sélectionnées dans le menu des systèmes d'assistance au conducteur.



Personnalisation du véhicule ⇨ 97.

Le réglage choisi est mémorisé lorsque le contact est coupé. La sensibilité des alertes varie en fonction du réglage d'alerte sélectionné.

Freinage automatique

Après l'activation du système de préparation des freins et juste avant la collision imminente, cette fonction applique automatiquement un frei-

nage limité pour réduire la vitesse de l'impact de la collision ou empêcher une collision.

Si le freinage d'urgence actif est appliqué,  clignote au centre d'informations du conducteur. Si le freinage d'urgence actif est terminé,  clignote pendant quelques secondes. Pendant ce temps, le freinage actif d'urgence ne peut pas être appliqué s'il y a un risque de nouvelle collision.

Selon la version, en dessous d'une vitesse de 30 km/h ou 50 km/h, le freinage automatique d'urgence peut ralentir le véhicule jusqu'à l'arrêt complet. Si la vitesse dépasse cette limite, le freinage automatique d'urgence réduit la vitesse. Cependant, le conducteur doit freiner pour pouvoir s'arrêter complètement.

- Boîte automatique : Si le véhicule s'arrête complètement, le freinage automatique est maintenu

pendant un certain temps. Maintenir la pédale de frein enfoncée pour éviter un nouveau déplacement du véhicule.

- Boîte manuelle : Si le véhicule s'arrête complètement, le moteur peut caler. Maintenir la pédale de frein enfoncée pour empêcher le véhicule de rouler.

Le régulateur de vitesse est désactivé lorsqu'un freinage automatique d'urgence se produit.

Dans certains cas, le conducteur peut vouloir annuler le freinage automatique fourni par le système de freinage d'urgence actif. Appuyer fermement sur la pédale d'accélérateur ou tourner fermement le volant pour neutraliser le freinage automatique si la situation et l'environnement le permettent.

Attention

Ne pas compter sur le système pour freiner le véhicule. Le freinage d'urgence actif ne freinera pas automatiquement en dehors

de sa plage de vitesses de fonctionnement et ne réagit qu'aux véhicules et aux piétons détectés.

Assistance au freinage intelligent

Si le conducteur freine, mais pas suffisamment pour éviter une collision, ce système renforce le freinage. Cette assistance n'est possible que si le conducteur appuie sur la pédale de frein.

L'assistance au freinage intelligent se désactive automatiquement lorsque la pédale de frein est relâchée.

Conditions de fonctionnement

Le freinage d'urgence actif ne fonctionne que lorsque

- le système de freinage est opérationnel
- l'Electronic Stability Control et l'antipatinage sont activés

- les ceintures de sécurité des sièges avant et, selon la version, des sièges arrière sont bouclées
- vitesse constante sur des routes droites

Le freinage d'urgence actif est automatiquement désactivé dans les cas suivants :

- Une roue de secours de diamètre inférieur est détectée.
- Un défaut du commutateur de la pédale de frein ou du feu stop gauche ou droit est détecté.
- Un défaut du système de freinage d'urgence actif, de l'électronique ou du système de freinage est détecté.
- Un accident grave, par exemple avec déploiement d'un airbag, est détecté.

Limitations du système

Les performances du système peuvent être dégradées ou indisponibles dans les cas suivants :

- capteur recouvert de neige, de glace, de neige fondue, de boue ou de saleté
- pare-brise endommagé ou maculé, avec une vue floue ou couvert d'éléments étrangers, par exemple des autocollants,
- pare-chocs avant endommagé ou déformé ou pare-chocs avant recouvert d'éléments étrangers, par exemple d'autocollants
- l'unité de radar n'est pas dans sa position normale suite à un impact sur le pare-chocs avant
- caméra avant hors de sa position normale
- freinage automatique indisponible, par exemple refroidissement des disques de frein en cours
- pédale de frein utilisée de manière continue pendant une longue période, par exemple sur une longue route en descente

- des routes sinueuses ou vallonnées
- processus d'initialisation du système après le débranchement de la batterie
- soleil ou lumières qui brillent dans l'objectif de la caméra avant
- des conditions environnementales défavorables, par exemple la pluie, le brouillard ou la neige
- véhicule qui précède créant des projections sur la route

Après un choc ou lorsque les dommages sont visibles, faire contrôler le véhicule par un atelier.

Les performances du système peuvent être affectées par :

- Electronic Stability Control et antipatinage en cours
- tension de la batterie du véhicule hors des limites
- route mouillée réfléchissant les éclairages
- véhicules proches à l'avant
- tracteurs, véhicules boueux ou véhicules avec remorque
- routes inclinées

- mauvaises conditions d'éclairage
- des changements d'éclairage brusques
- des modifications sur le véhicule, par exemple les pneus
- véhicule surchargé

Le conducteur ne doit pas surcharger le coffre ni le toit du véhicule.

Si un capteur est couvert, un message s'affiche indiquant que les capteurs doivent être nettoyés.

Si le système est temporairement affecté et qu'aucune action du conducteur n'est requise, aucun message n'est affiché.

Une grande vigilance est toujours nécessaire en conduisant et il faut être prêt à intervenir pour éviter une collision.

Nous recommandons de désactiver le système dans la personnalisation du véhicule dans les cas suivants :

- en tirant une remorque ou une caravane
- en transportant de longs objets sur des barres de toit ou une galerie de toit

- lorsque le véhicule est remorqué
- lors de l'exécution d'un entretien avec le contact mis
- lorsque le véhicule est équipé de chaînes à neige
- lorsqu'une roue de secours plus petite que les autres roues est placée
- avant d'utiliser une station de lavage automatique
- avant de placer le véhicule sur un tapis roulant d'atelier
- si le pare-brise a été endommagé près de la caméra
- si le pare-chocs avant a été endommagé ou déformé
- si le radar n'est pas dans sa position normale à la suite d'un impact sur le pare-chocs avant
- si les feux stop ne fonctionnent pas



Défaillance

Si le système a été désactivé, le  s'allume dans le centre d'informations du conducteur.

Si le système présente un défaut,  s'allume dans le centre d'informations du conducteur, un message est affiché et un signal sonore est émis. Prendre contact avec un atelier. Si aucun message ne s'affiche, arrêter le véhicule et vérifier si les capteurs ou la caméra avant sont masqués.

Si le système ne fonctionne pas correctement ou n'est pas disponible, par exemple pendant l'initialisation,  s'allume dans le centre d'informations du conducteur.

Le  peut également s'allumer si l'Infotainment System a un problème.

Si  et  s'allument dans le centre d'informations du conducteur après que le moteur a été coupé puis a redémarré, consulter un atelier.

Messages du véhicule ⇨ 95.

Aide au stationnement

Remarques générales

Le système arrière est désactivé quand une fiche est branchée dans la prise de courant de l'attelage de remorque.

Attention

Le conducteur est pleinement responsable de la manœuvre de stationnement.

Toujours vérifier les environs lors de l'utilisation du système d'aide au stationnement lorsque vous conduisez vers l'avant ou vers l'arrière.

Aide au stationnement avant-arrière

L'aide au stationnement avant-arrière mesure la distance entre le véhicule et les obstacles présents devant et derrière le véhicule. Il informe et avertit le conducteur par des signaux sonores et des indications sur l'écran.

Il utilise deux signaux sonores différents pour les zones de surveillance avant et arrière, chacun avec une fréquence de tonalité différente.

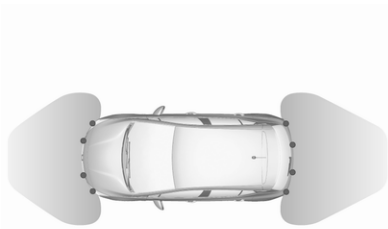

Le système possède des capteurs de stationnement à ultrasons dans les pare-chocs arrière et avant.

Activation

Lorsqu'un rapport de marche avant a été sélectionné, l'aide au stationnement avant est activée, dès qu'un obstacle est détecté à l'avant et que la vitesse du véhicule est inférieure à 10 km/h.

Lorsque la marche arrière est engagée, l'aide au stationnement arrière et l'aide au stationnement avant sont activées.

Après avoir engagé la marche arrière, un signal sonore est émis par les haut-parleurs arrière et une indication est affichée sur l'écran. Si aucun signal sonore n'est émis, si l'indication n'est pas affichée sur l'écran ou si un message d'avertissement apparaît, le système est en panne.



Selon la version, le système est prêt à fonctionner lorsque la LED du bouton d'aide au stationnement P_{OFF} n'est pas allumée. L'état du système est mémorisé lorsque le contact est coupé.

Désactivation

Le système se désactive automatiquement lorsque la marche arrière est désengagée ou lorsque la vitesse du véhicule dépasse 10 km/h.

Appuyer sur P_{OFF} ou engager le frein de stationnement électrique pour désactiver le système manuellement. Lorsque le système est désactivé manuellement, la LED intégrée au bouton s'allume. Si le système a été désactivé manuellement, il n'est pas réactivé automatiquement lors de la suivante mise au contact du véhicule.

Indication

Dès qu'un obstacle se rapproche du véhicule, un signal sonore est émis et le symbole P_{Δ} peut clignoter. L'intervalle entre les signaux sonores se réduit au fur et à mesure que le véhicule se rapproche de cet obstacle. Lorsque la distance est inférieure à environ 30 cm, le signal sonore est continu.

Des signaux sonores sont émis par les haut-parleurs avant ou arrière selon l'obstacle détecté le plus proche du véhicule.

Si le véhicule s'arrête pendant plus de trois secondes, si la boîte automatique est en position **P** ou si aucun autre obstacle n'est détecté, aucun signal sonore n'est émis.

Remarque

Un signal sonore n'est pas émis si le son a été coupé ou si l'affichage de la caméra arrière indiqué sur l'écran d'informations a été désactivé.



En outre, la distance jusqu'aux obstacles avant et arrière est affichée par les lignes de distance qui changent dans l'affichage d'informations ↪ 92.

Coupage du son / fermeture de l'indication de l'écran

Si le signal sonore est coupé ou si l'affichage de la caméra arrière est fermé et qu'un obstacle se rapproche, seul le ^{P)}⚠ clignote.

En engageant la marche avant et en roulant à plus de 10 km/h, le signal sonore et l'affichage reprennent automatiquement.

Limitations du système

En cas de défaillance ou d'interruption momentanée du système, par ex. en cas de niveau de bruit externe élevé ou d'autres interférences,  s'allume au centre d'informations du conducteur. Un message s'affiche au centre d'informations du conducteur et un signal sonore est émis.

Dans le cas d'un défaut permanent, demander l'assistance d'un atelier.

⚠ Attention

Différentes surfaces réfléchissantes d'objets ou de vêtements ainsi que des sources externes de parasites peuvent, dans des conditions particulières, empêcher le système de reconnaître des obstacles.

Une attention particulière doit être accordée aux obstacles bas qui peuvent endommager la partie inférieure du pare-chocs.

Avertissement

Dans le cas d'une panne grave du véhicule avec nécessité d'arrêter le véhicule, le système est désactivé.

Dans le cas d'une panne de la boîte de vitesses, le système d'aide au stationnement n'est pas actif, lorsque la marche arrière est engagée.

En cas de panne du haut-parleur, les signaux sonores peuvent ne pas être émis.

Les performances du système peuvent être dégradées par la présence de glace ou de neige, par ex., sur le capteur.

Si un capteur est couvert, un message s'affiche indiquant que les capteurs doivent être nettoyés.

Les performances du système d'aide au stationnement peuvent être limitées ou la fonctionnalité peut ne pas être disponible du tout si  s'allume ou si l'image affichée sur l'affichage d'informations est gelée ou si l'écran est noir.

Les performances du système d'aide au stationnement peuvent être réduites en raison de la charge élevée.

Des conditions spécifiques s'appliquent si des véhicules de plus grande taille sont à proximité (p. ex. véhicules tout terrain, fourgonnette, camionnette). L'identification d'objet et l'indication de

distance correcte dans la partie supérieure de ces véhicules ne peuvent pas être garanties.

Des objets offrant une section transversale de réflexion fort étroite, des objets étroits ou des matériaux souples par exemple, peuvent ne pas être détectés par le système.

Les systèmes d'aide au stationnement ne détectent pas les objets situés en dehors de la plage de détection, par exemple sous le pare-chocs ou sous le véhicule.

Pendant une manœuvre de stationnement en marche arrière, le système ne prend pas en compte une barre à boule d'attelage montée. Le conducteur doit tenir compte de cette longueur supplémentaire.

Remarque

Il se peut que le capteur détecte un objet qui n'existe pas à cause d'un écho parasite dû à un mauvais alignement mécanique ou à un bruit

acoustique externe (de tels faux avertissements sont possibles de temps à autre).

S'assurer que la plaque d'immatriculation avant est correctement montée (qu'elle n'est pas pliée ni décalée par rapport au pare-chocs sur la gauche ou la droite) et que les capteurs sont bien en place. Les performances de l'aide au stationnement peuvent être réduites si la plaque d'immatriculation est pliée ou si elle est montée sur un support.

Les faibles courbures et les surfaces irrégulières, par exemple dans les zones de construction, ne sont pas détectées par le système. Le conducteur en accepte la responsabilité.

Système avancé d'assistance au stationnement

⚠ Attention

Le conducteur est pleinement responsable de l'acceptation de l'emplacement de parking suggéré par le système et de la manœuvre de stationnement.

Toujours vérifier les environs dans toutes les directions lors de l'utilisation du système avancé d'assistance au stationnement.

Le système avancé d'assistance au stationnement est une amélioration de l'aide au stationnement avant-arrière. Toutes les limitations du système d'aide au stationnement s'appliquent également à ce système.

Aide au stationnement ⇨ 234.

Le système avancé d'assistance au stationnement mesure une place de stationnement adaptée en passant,

calcule la trajectoire et dirige automatiquement le véhicule en stationnement.

Le système avancé d'assistance au stationnement apporte de l'aide pour les manœuvres suivantes :

- entrer dans un emplacement de stationnement parallèle.
- entrer dans un emplacement de stationnement perpendiculaire.
- sortir d'un emplacement de stationnement parallèle.

Le conducteur doit contrôler l'accélération, le freinage et le changement de vitesse, tandis que la direction est automatique. Le conducteur peut prendre le contrôle à tout moment en saisissant le volant de direction.

Il peut s'avérer nécessaire de se déplacer d'avant en arrière plus d'une fois.

Les instructions sont donnée sur l'affichage d'informations ⇨ 92.

Le système avancé d'assistance au stationnement ne peut être activé qu'en marche avant.

Entrer dans un emplacement de stationnement parallèle

Activation

Ralentir jusqu'à moins de 20 km/h.

Pour rechercher un emplacement de stationnement, activer le système dans l'affichage d'informations ⇨ 92.

Sélectionner le menu de stationnement parallèle.

Sélectionner le côté de stationnement en activant le feu de direction du côté concerné.

La distance parallèle autorisée entre le véhicule et une rangée de voitures stationnées est comprise entre 0,5 m et 1,5 m.

Le système n'identifie pas les emplacements qui sont clairement trop petits ou trop grands pour le véhicule.

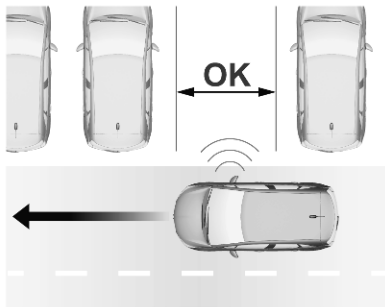

Lorsqu'un emplacement libre est détecté, une information visuelle en retour apparaît sur l'affichage d'informations et un premier signal sonore est émis. Rouler lentement en avant. Lorsque le second signal sonore retentit, arrêter le véhicule, sélectionner la marche arrière, lâcher le volant de direction et commencer à se déplacer doucement. Une rétroaction visuelle est transmise dans l'affichage d'informations.

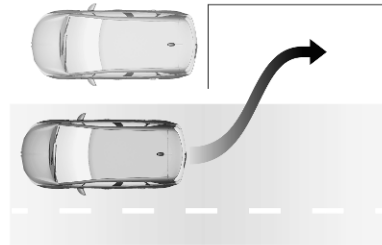

Se déplacer d'avant en arrière tout en observant les avertissements de l'aide au stationnement jusqu'à ce que la fin de la manœuvre soit indiquée.

Entrer dans un emplacement de stationnement perpendiculaire

Activation

Ralentir jusqu'à moins de 20 km/h.

Pour rechercher un emplacement de stationnement, activer le système dans l'affichage d'informations ↗ 92.

Sélectionner le menu de stationnement perpendiculaire.

Sélectionner le côté de stationnement en activant le feu de direction du côté concerné.

La distance parallèle autorisée entre le véhicule et une rangée de voitures stationnées est comprise entre 0,5 m et 1,5 m.

Lorsque plusieurs emplacements successifs sont trouvés, le véhicule est dirigé vers le dernier.

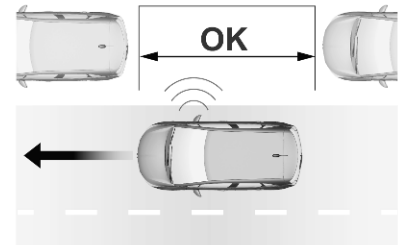

Lorsqu'un emplacement libre est détecté, une information visuelle en retour apparaît sur l'affichage d'informations et un signal sonore est émis. Arrêter le véhicule, sélectionner la

marche arrière, lâcher le volant de direction et commencer à se déplacer sans dépasser 7 km/h.

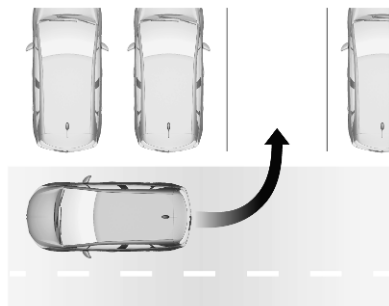

Se déplacer d'avant en arrière comme demandé en observant les avertissements de l'aide au stationnement et en prêtant attention aux signaux sonores jusqu'à ce que la fin de la manœuvre soit indiquée.

Pendant la manœuvre de stationnement, le système est automatiquement désactivé une fois que l'arrière du véhicule se trouve à 50 cm d'un obstacle.

Sortir d'un emplacement de stationnement parallèle

Activation

En quittant un emplacement de stationnement parallèle, activer le système dans l'affichage d'informations ↻ 92.

Sélectionner le menu de sortie de stationnement parallèle.

Sélectionner le côté de sortie en activant le feu de direction concerné.

Engager la marche arrière ou un rapport avant, lâcher le volant et commencer à se déplacer sans dépasser 5 km/h.

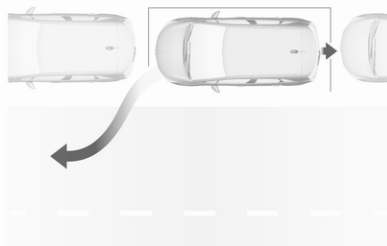

Se déplacer d'avant en arrière tout en observant les avertissements de l'aide au stationnement jusqu'à ce que la fin de la manœuvre soit indiquée. La manœuvre est terminée lorsque les roues avant du véhicule sont hors de l'emplacement de stationnement.

Après la désactivation, veiller à reprendre le contrôle du véhicule.

Indication sur l'affichage

Les instructions de l'écran contiennent les éléments suivants :

- des remarques générales et des messages d'avertissement
- la demande d'arrêter le véhicule quand un emplacement de parking a été détecté
- le sens de la conduite pendant la manœuvre de stationnement
- la demande de passage en marche arrière ou en premier rapport

- la demande d'arrêt ou de conduite lente
- la réussite de la manœuvre de stationnement indiquée par un symbole en surimpression et un signal sonore
- l'annulation d'une manœuvre de stationnement

Désactivation

Ne pas utiliser le système avancé d'assistance au stationnement si une roue de secours temporaire est montée. La caméra arrière peut ne pas fonctionner correctement.

La manœuvre actuelle d'aide au stationnement est annulée au moyen du bouton pour retourner à l'écran précédent de l'affichage d'informations. Pour désactiver complètement le système, presser P_{OFF} dans la console centrale.

Le système est désactivé automatiquement :

- si le contact est coupé
- si le moteur cale

- si aucune manœuvre n'est lancée dans les cinq minutes de la sélection du type de manœuvre
- après un arrêt prolongé du véhicule pendant une manœuvre
- si la fonction Electronic Stability Control est déclenchée
- si la vitesse du véhicule dépasse la limite fixée
- lorsque le conducteur interrompt le déplacement du volant de direction
- après quatre cycles de manœuvre (un cycle de manœuvre se compose d'une marche arrière et d'une marche avant)
- à l'ouverture de la porte du conducteur
- si l'une des roues avant rencontre un obstacle
- en terminant avec succès la manœuvre de stationnement

La désactivation par le conducteur ou par le système pendant la manœuvre s'affiche. De plus, un signal sonore retentit.

Le système est désactivé quand une fiche est branchée dans la prise de courant de l'attelage de remorque. S'adresser à votre concessionnaire pour désactiver le système pour une longue période.

Défaillance

En cas de défaillance, un message s'affiche dans l'affichage d'informations, accompagné d'un signal sonore.

En cas de défaillance de direction assistée,  s'allume et un message est affiché sur le centre d'informations du conducteur.

Remarque

Le système avancé d'assistance au stationnement peut ne pas répondre aux changements de l'espace de stationnement disponible une fois la manœuvre de stationnement commencée. Le système peut reconnaître une entrée, un passage, une cour, voire un croisement en tant qu'emplacement de stationnement. S'assurer de vérifier la disponibilité de la place de stationnement suggérée.

Alerte d'angle mort latéral

Le système d'alerte d'angle mort latéral détecte et rapporte les objets d'un côté ou de l'autre du véhicule, dans une zone spécifiée « d'angle mort ». Le système affiche une alerte visuelle dans chaque rétroviseur extérieur en cas de détection d'objets qui pourraient ne pas être visibles dans les rétroviseurs intérieurs et extérieurs.

L'alerte d'angle mort latéral utilise certains des capteurs du système avancé d'assistance au stationnement, situés sur les pare-chocs avant et arrière, des deux côtés du véhicule.

⚠ Attention

L'alerte d'angle mort ne remplace pas la vision du conducteur.

Le système ne détecte pas :

- les véhicules hors de la zone d'angle mort qui approchent rapidement
- les piétons, cyclistes ou animaux

Avant de changer de file, vérifier tous les rétroviseurs, regarder par-dessus l'épaule et utiliser le feu de direction.

Activation

Activer l'alerte d'angle mort latéral dans l'affichage d'informations ↗ 92.

Fonctionnement

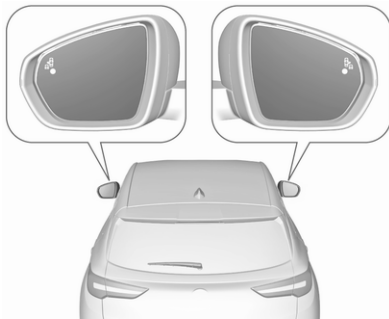

Lorsque le système détecte un véhicule dans la zone aveugle en roulant en avant, une diode s'allume dans le rétroviseur concerné.

La diode s'allume immédiatement pendant le dépassement.

La diode s'allume après un délai en dépassant lentement un autre véhicule.

Conditions de fonctionnement

Le fonctionnement exige les conditions suivantes :

- tous les véhicules se déplacent dans le même sens et dans des voies adjacentes
- la vitesse de votre véhicule est comprise entre 12 et 140 km/h
- dépassement d'un véhicule avec une différence de vitesse de moins de 10 km/h
- un autre véhicule dépasse avec une différence de vitesse inférieure à 25 km/h
- la circulation est normale
- conduite en ligne droite ou dans de grandes courbes
- le véhicule ne tire pas de remorque

Aucune alerte dans les situations suivantes :

- en présence d'objets immobiles (par exemple des véhicules arrêtés, des barrières, l'éclairage public, des panneaux routiers)
- dans le cas d'une circulation très dense, quand les véhicules en mouvement peuvent être confondus avec un objet immobile
- avec les véhicules se déplaçant dans le sens opposé
- sur une route sinueuse ou à angle droit
- en dépassant ou en étant dépassé par un très long véhicule (par exemple camion, autocar) qui est détecté simultanément à l'arrière dans la zone aveugle et présent dans le champ de vision du conducteur
- en dépassant trop rapidement

Désactivation

Le système est désactivé dans l'affichage d'informations ↻ 92.

L'état du système est enregistré en coupant le contact.

Le système est automatiquement désactivé en tirant une remorque connectée électriquement.

En présence de conditions météorologiques défavorables telles que de fortes pluies, de fausses détections peuvent survenir.

Défaillance

En cas de défaut, H^{B} clignote pendant quelques instants dans le centre d'informations du conducteur, accompagné de  et de l'affichage d'un message. S'adresser à un concessionnaire ou à un atelier qualifié pour faire vérifier le système.

Vision nocturne

La vision nocturne avertit le conducteur de la présence de piétons et d'animaux dans son champ visuel pendant la nuit. Le système utilise une caméra infrarouge sous le capot.



Activation

La vision nocturne est activée dans l'affichage d'informations ↻ 92. Si les conditions de fonctionnement sont remplies, H^{B} s'allume en vert. Le système est actif.

Pour afficher l'image fournie par la caméra dans le centre d'informations du conducteur, sélectionner la vision nocturne à l'aide de la molette de réglage du levier des clignotants.

Fonctionnement

Les piétons ou animaux détectés sont affichés dans un cadre jaune. Plus la température de l'objet est élevée, plus la couleur dans laquelle il est affiché est vive.



Si une collision est imminente, l'objet détecté est affiché dans un cadre rouge et un symbole d'alerte est déclenché.



Si la vision nocturne est activée mais que son affichage permanent n'est pas sélectionné, une fenêtre temporaire comprenant le symbole d'alerte s'affiche en cas de collision imminente.

Conditions de fonctionnement

Le fonctionnement exige les conditions suivantes :

- les conditions de luminosité sont mauvaises
- les feux de croisement sont activés
- la température extérieure est comprise entre -30 °C et 30 °C
- la vitesse du véhicule doit être inférieure à 160 km/h

- la distance jusqu'à l'objet à détecter est comprise entre 15 m (pour les piétons) et 200 m en fonction des conditions de luminosité
- animaux et piétons d'une stature supérieure à $0,5\text{ m}$

Limites du système

Dans les cas suivants, la vision nocturne peut ne pas fonctionner :

- les conditions météorologiques, telles que le brouillard, la pluie ou la neige, limitent la visibilité
- caméra recouverte de neige, de boue, de saleté, etc.
- la conduite se fait sur route venteuse ou sur route vallonnée
- conduite dans un virage

Attention

En cas de choc frontal, la caméra infrarouge peut être affectée et ne pas fonctionner correctement. Après un accident, consulter un atelier pour vérifier et régler la position de la caméra infrarouge.

Désactivation

Le système est désactivé dans l'affichage d'informations \rightarrow 92. P s'éteint dans le centre d'informations du conducteur.

L'état du système n'est pas enregistré en coupant le contact.

Le système est automatiquement désactivé lorsque les conditions de fonctionnement ne sont pas remplies.

Défaillance

En cas de défaillance, P s'allume dans le centre d'informations du conducteur, accompagné d'un message. S'adresser à un concessionnaire ou à un atelier qualifié pour faire vérifier le système.

Système de vue panoramique

Ce système permet d'afficher les alentours du véhicule dans une image à quasi 360° sur l'affichage d'informations, comme une vue de dessus.

⚠ Attention

Le système de vue panoramique ne remplace pas la vision du conducteur. Il n'affiche pas les enfants, les piétons, les cyclistes, la circulation transversale, les animaux ou tout autre objet se trouvant hors de vue de la caméra, par ex. en dessous du pare-chocs ou sous le véhicule.

Ne pas conduire ou stationner le véhicule en s'aidant uniquement du système de vue panoramique.

Toujours vérifier les alentours du véhicule avant et pendant la conduite.

Les images affichées peuvent être plus éloignées ou plus proches qu'elles n'y paraissent. La zone affichée est limitée et les objets proches de l'un des bords du pare-chocs ou sous le pare-chocs ne sont pas affichés à l'écran.

En fonction de la charge du véhicule, l'inclinaison du véhicule peut varier, ce qui inclut la vue de la caméra.

Le système peut utiliser :

- caméra arrière, installée dans le hayon
- des capteurs ultrasoniques de stationnement dans le pare-chocs arrière
- la caméra avant, installée dans la calandre, sous l'emblème
- les capteurs ultrasoniques de stationnement dans le pare-chocs avant

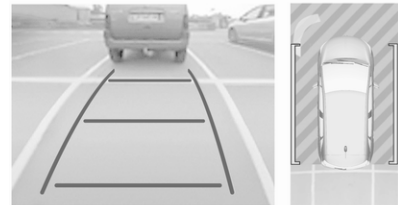

L'écran de l'affichage d'informations est divisé en deux sections. La droite présente une vue depuis le haut du véhicule et la gauche, une vue depuis l'arrière ou l'avant. Si le véhicule est

équipé de capteurs de stationnement à ultrasons, ils complètent les informations sur la vue depuis le haut du véhicule.

Activation

Le système de vue panoramique est activé en :

- engageant un rapport ou avec la boîte de vitesses au point mort (vue avant)
- engageant la marche arrière (vue arrière)
- activation manuelle dans l'affichage d'informations en ne dépassant pas 20 km/h

Fonctionnement

Différentes vues peuvent être sélectionnées dans la partie gauche de l'affichage. Le type de vue peut être modifié à tout moment pendant une manœuvre en touchant le champ tactile dans la zone inférieure gauche de l'écran et en sélectionnant une vue dans le menu de sélection de vue :

- Vue standard
- Mode automatique

- Vue avec zoom
- Vue sur 180°

L'affichage est immédiatement mis à jour avec le type de vue sélectionné.

L'état du système n'est pas mémorisé lors de la coupure du contact.

Vue standard

La vue standard se compose d'une vue arrière et d'une vue avant.

Vue arrière

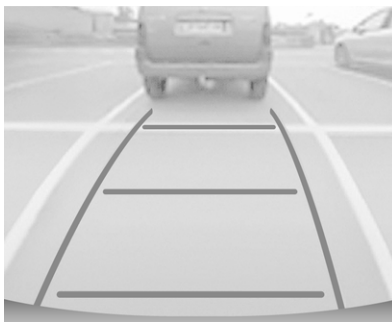

La zone derrière le véhicule est affichée à l'écran. Les lignes verticales représentent la largeur du véhicule

avec les rétroviseurs dépliés. La direction des lignes change avec la position du volant de direction.

La première ligne horizontale représente une distance d'environ 30 cm au-delà du bord du pare-chocs arrière du véhicule. Les lignes horizontales supérieures représentent les distances d'environ 1 m et 2 m.

Cette vue est disponible en mode automatique ou au menu de sélection de vue.

Vue frontale

La zone située à l'avant du véhicule est affichée à l'écran. Les lignes verticales représentent la largeur du véhicule avec les rétroviseurs dépliés. La direction des lignes change avec la position du volant de direction.

La première ligne horizontale représente une distance d'environ 30 cm au-delà du bord du pare-chocs avant du véhicule. Les lignes horizontales supérieures représentent les distances d'environ 1 m et 2 m.

Cette vue est disponible en mode automatique ou au menu de sélection de vue.

Mode automatique

Ce mode est activé par défaut. Si le véhicule est équipé de capteurs de stationnement à ultrasons, la vue automatique passe d'une vue arrière ou avant à une vue du dessus, lors de l'approche d'un obstacle pendant une manœuvre.

Si le véhicule n'est pas équipé de capteurs de stationnement à ultrasons, la vue doit être modifiée manuellement dans l'affichage d'informations.

Vue avec zoom



La caméra enregistre les environs du véhicule pendant la manœuvre pour reconstruire une vue depuis le haut de l'arrière ou de l'avant du véhicule dans son environnement proche. Le véhicule peut alors être manœuvré autour des obstacles proches. Cette vue est disponible avec le mode automatique ou dans le menu de sélection de vue.

Vue sur 180°



La vue à 180° facilite le recul hors d'un emplacement de stationnement, rendant possible d'observer l'approche des véhicules, des piétons et des cyclistes. Cette vue n'est pas recommandée pour une manœuvre complète. Ceci se compose de trois zones : gauche 1, centre 2 et droite 3. Cette vue est disponible uniquement depuis le menu de sélection de vue.

Désactivation

Le système de vue panoramique est désactivé dans les cas suivants :

- en roulant à plus de 20 km/h
- sept secondes après avoir désengagé la marche arrière
- en touchant l'icône  dans le coin supérieur gauche de l'écran tactile
- en ouvrant le hayon

Limitations du système

Avertissement

Pour un fonctionnement optimal du système, il est important de garder l'objectif de toutes les caméras toujours propre. Pour la caméra arrière, un gicleur de lavage est activé lorsque le lave-glace de lunette arrière fonctionne.

Si les objectifs des caméras sont nettoyés à la main, les rincer à l'eau et les essuyer avec un chiffon doux.

Ne pas nettoyer les objectifs avec un jet de vapeur ou d'eau sous haute pression.

Le système de vue panoramique peut ne pas fonctionner correctement si :

- La zone alentour est sombre.
- Le soleil ou le faisceau des phares se reflète directement dans les lentilles de la caméra.
- Les conditions météorologiques, telles que le brouillard, la pluie ou la neige, limitent la visibilité.
- Les lentilles de la caméra sont aveuglées par de la neige, de la glace, de la neige fondue, de la boue, de la saleté.
- Le véhicule tire une remorque connectée électriquement, un porte-vélo, etc.
- Le véhicule a été accidenté. Contacter un atelier.
- Il y a des changements de température extrêmes.

Avertissement

Il est très important que toute réparation du système de vue panoramique soit effectuée en respectant précisément les spécifications Opel. Faute de quoi, ce système peut ne pas fonctionner correctement et il existe un risque de comportement et/ou de messages inattendus de ce système.

Caméra arrière

La caméra arrière aide le conducteur à reculer en affichant une vue de la zone derrière le véhicule.

La vue de la caméra s'affiche dans l'affichage d'informations.

Attention

La caméra arrière ne remplace pas la vision conducteur. Il est à noter que les objets se trouvant à l'extérieur du champ de vision de la caméra et des capteurs du

système d'assistance au stationnement, par ex. sous le pare-chocs ou sous le véhicule ne sont pas affichés.

Ne pas reculer ou stationner le véhicule en s'aidant uniquement de la caméra arrière.

Toujours vérifier les alentours du véhicule avant et pendant la conduite.

Mise en marche

La caméra arrière est automatiquement activée lorsque la marche arrière est engagée.

Fonctionnement

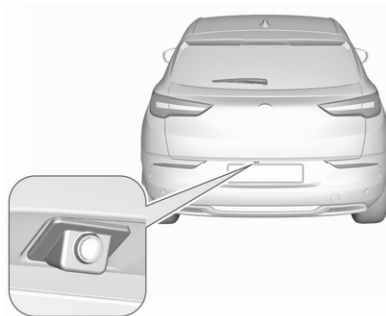

La caméra est montée dans le hayon.

La zone affichée par la caméra est limitée. La distance de l'image qui s'affiche sur l'écran est différente de la distance réelle.

Lignes de guidage

Les lignes de guidage dynamique sont des lignes horizontales à des intervalles de 1 m, projetées sur l'image pour définir la distance des objets.

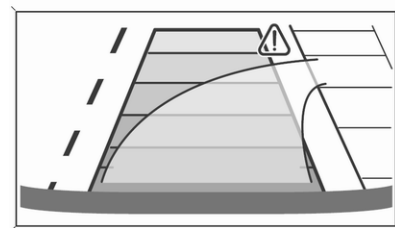

La trajectoire du véhicule est affichée en fonction de l'angle de braquage.

Désactivation

La caméra est désactivée lorsqu'un rapport de marche avant est engagé.

Limitations du système

La caméra arrière peut ne pas fonctionner correctement si :

- la zone alentour est sombre
- le faisceau des phares se reflète directement dans les lentilles de la caméra

- les conditions météorologiques, telles que le brouillard, la pluie ou la neige, limitent la visibilité
- les lentilles de la caméra sont aveuglées par de la neige, de la glace, de la neige fondue, de la boue, de la saleté Nettoyer la lentille, rincer à l'eau et essuyer avec un chiffon doux
- le hayon sera ouvert
- le véhicule tire une remorque connectée électriquement, un support de vélo, etc.
- l'arrière du véhicule est accidenté
- il y a des changements de température extrêmes

Assistant pour les panneaux de signalisation

⚠ Attention

Le panneau routier réel a toujours priorité sur le panneau routier affiché au centre d'informations du conducteur.

Selon la version, deux systèmes différents sont disponibles.

Limiteur de vitesse 1

En utilisant la caméra située en haut du pare-brise et le système de navigation intégré au véhicule, ce système fournit les limites de vitesse et la fin des limites de vitesse dans le centre d'informations du conducteur.

Le système peut être activé ou désactivé dans la personnalisation du véhicule ↪ 97.

Si le système est activé, mais ne détecte pas de panneau de limitation de vitesse, le panneau suivant est affiché :



Si le véhicule dépasse la limite de vitesse d'au moins 5 km/h, la limite de vitesse affichée clignote pendant une dizaine de secondes.

Limiteur de vitesse ↪ 220.

Régulateur de vitesse ↪ 218.

Régulateur de vitesse adaptatif ↪ 222.

Mise à jour des données cartographiques de navigation

Pour maintenir les performances du système, la carte de navigation doit être mise à jour à des intervalles périodiques. Une mise à jour de la carte de navigation est disponible deux fois par an.

De plus amples informations sont disponibles dans la section Infotainment System.

Limiteur de vitesse 2

Ce système affiche en permanence les informations relatives aux limitations de vitesse dans le centre d'informations du conducteur.

La fourniture de l'information sur les limites de vitesse implique les systèmes suivants :

- la caméra montée en haut du pare-brise
- le système de navigation intégré du véhicule
- service de télématique

En cas de déplacements sur une route sans limitation de vitesse, par exemple sur les autoroutes allemandes, le panneau suivant est affiché :



Si aucune information de limite de vitesse ne peut être obtenue, le panneau suivant est affiché :



Si une nouvelle limite de vitesse est fournie, un signal sonore de confirmation est émis. Le signal sonore de confirmation peut être activé et désactivé dans la personnalisation du véhicule ↗ 97.

Si le véhicule dépasse la limite de vitesse, la limite de vitesse affichée après un certain temps dans le centre d'informations du conducteur clignote et un signal sonore est émis après un certain temps. La durée de l'événement varie. Le clignotement et le signal sonore s'arrêtent après quelques secondes. En raison des exigences légales, le signal sonore ne peut être désactivé dans la personnalisation du véhicule que jusqu'à la prochaine mise du contact. Si le signal sonore est désactivé,  s'allume pendant quelques secondes.

En cas de panne,  s'allume en permanence. Prendre contact avec un atelier.

Limiteur de vitesse ↗ 220.

Régulateur de vitesse ↗ 218.

Régulateur de vitesse adaptatif
↗ 222.

Conditions de fonctionnement

Pour fournir des informations sur les limites de vitesse spécifiques au pays, le véhicule doit identifier le pays dans lequel il se trouve actuellement. Si une liste de pays correspondante est disponible dans l'affichage d'informations, le pays respectif doit être sélectionné manuellement. Sinon, le pays est sélectionné automatiquement.

Pour obtenir des informations valables sur les limitations de vitesse, la position actuelle du véhicule est envoyée par l'unité télématique et est immédiatement effacée après traitement. Le suivi de la position du véhicule n'est pas possible à tout moment.

Ceci n'est pas affecté par les paramètres de confidentialité d'Opel Connect.

Remarque

Il est possible de signaler une information erronée permanente sur les limites de vitesse sur notre site Internet.

Mise à jour des données

Pour maintenir les performances du système, le logiciel du véhicule et la carte de navigation doivent être mis à jour à intervalles réguliers.

Une mise à jour de la carte de navigation est disponible au moins une fois par an. De plus amples informations sont disponibles dans la section Infotainment System.

Pour la mise à jour du logiciel du véhicule, consulter un atelier.

Autres panneaux routiers

Le système détecte les panneaux de signalisation et les affiche sur une page spécifique du centre d'informations du conducteur.



Ce système peut être activé ou désactivé dans la personnalisation du véhicule ↪ 97.

Centre d'informations du conducteur ↪ 91.

Limitations du système

L'assistant de détection des panneaux routiers peut ne pas fonctionner correctement lorsque :

- La conduite se fait sur route venteuse ou sur route vallonnée.
- Rouler de nuit.
- Conduite avec des chaînes à neige.
- En tirant une remorque.
- La zone de l'écran dans laquelle est située la caméra avant, n'est pas propre ou est obstruée par des objets étrangers, par exemple des autocollants.

- La visibilité est limitée à cause des intempéries, comme le brouillard, la pluie ou la neige.
- Le soleil se reflète directement dans la lentille de la caméra.
- Les panneaux routiers sont totalement ou partiellement recouverts ou sont difficilement identifiables.
- Les panneaux routiers sont mal installés ou sont endommagés.
- Les panneaux routiers ne sont pas conformes à la convention de Vienne sur la signalisation routière.
- Les données cartographiques de navigation sont obsolètes.

Avertissement

Le système est conçu pour aider le conducteur à reconnaître certains signaux routiers dans une

plage de vitesse donnée. Ne pas ignorer les signaux routiers qui ne sont pas affichés par le système.

Ce dispositif particulier ne doit pas vous pousser à adopter un style de conduite dangereux.

Adapter toujours la vitesse aux conditions de la route, de la circulation et aux conditions météorologiques.

Les systèmes d'aide à la conduite ne relèvent pas le conducteur de la pleine responsabilité du fonctionnement du véhicule.

En cas de conduite à l'étranger, s'assurer que le véhicule utilise l'unité de vitesse du pays correspondant. Si nécessaire, sélectionner les unités correctes dans l'affichage d'informations.

Avertissement de franchissement de ligne

Le système d'avertissement de franchissement de ligne aide le conducteur à éviter une sortie de voie involontaire. Le caméra avant observe les bords de la chaussée, ainsi que les

marquages de voie entre lesquels le véhicule circule. Si le véhicule franchit le bord d'une route ou un marquage de voie, le système avertit le conducteur.

Une sortie de voie accidentelle n'est pas supposée par le système lorsque les feux de direction sont actionnés et pendant les quelques secondes suivant la désactivation des feux de direction.

Aucun avertissement ne sera émis en cas de conduite dynamique, c'est-à-dire en cas de pression sur la pédale de frein ou d'accélérateur ou de direction lourde.

Lorsque le système reconnaît une sortie de voie non intentionnelle, le témoin de contrôle  clignote rapidement en jaune.

Attention



Ce système est une aide à la conduite qui ne peut, en aucun cas, se substituer à la vigilance dont doit faire preuve le conducteur.

Pour que le système fonctionne correctement, les conditions préalables suivantes doivent être satisfaites :

- la vitesse du véhicule doit être comprise entre environ 65 km/h et 180 km/h
- les feux de direction ne sont pas activés.
- aucune conduite dynamique, c'est-à-dire une pression sur la pédale de frein ou d'accélérateur.
- les limites des voies peuvent être clairement détectées par le système
- le véhicule n'est pas dans un virage serré.
- aucun système de défaillance n'empêche les corrections.



Activation



Si le système est activé, la LED intégrée au bouton  ne s'allume pas. Pour activer le système s'il est désactivé, appuyer sur .

Selon la version, le système est automatiquement réactivé au démarrage suivant du véhicule.

Désactivation

Pour désactiver le système, maintenir enfoncé . La diode du bouton est allumée et  s'allume en jaune dans le centre d'informations du conducteur.

Défaillance

En cas de défaillance,  s'affiche au centre d'informations du conducteur, avec un message à l'écran et un signal sonore. Prendre contact avec un atelier.

Limitations du système

Les performances du système peuvent être affectées par :

- la caméra masquée par de la neige, de la glace, de la neige fondue, de la boue, de la saleté, ou en cas de dégâts ou d'éléments étrangers présents sur le pare-brise, par exemple des autocollants
- véhicules proches à l'avant
- routes inclinées
- des routes sinueuses ou vallonnées
- mauvaises conditions d'éclairage
- des changements d'éclairage brusques
- lumière du soleil directement dans l'objectif de la caméra

- conditions environnementales défavorables, par exemple forte pluie, brouillard ou neige
- des modifications sur le véhicule, par exemple les pneus
- des routes avec des marquages de voies peu visibles.

Assistance au maintien de trajectoire

L'assistance au maintien de trajectoire aide le conducteur à éviter une sortie de voie accidentelle. Le caméra avant observe les bords de la chaussée, ainsi que les marquages de voie entre lesquels le véhicule circule. Si le véhicule approche d'un bord de la chaussée ou d'un marquage de voie, le volant tourne doucement pour remettre le véhicule dans la voie. Le conducteur remarque un mouvement de rotation du volant. Tourner le volant dans le même sens, si le système ne le fait pas suffisamment. Tourner doucement le volant dans la direction opposée, si vous souhaitez changer de voie.

Lorsque le système contrôle la direction pour corriger la trajectoire du véhicule,  clignote en jaune au centre d'informations du conducteur. L'assistance au maintien de trajectoire ne dirige pas en permanence le véhicule.

Une sortie de voie accidentelle n'est pas supposée par le système lorsque les feux de direction sont actionnés et pendant les quelques secondes suivant la désactivation des feux de direction.

Si le système détecte que le volant n'est pas maintenu en permanence, il interrompt la correction après un court instant.

Lorsque la conduite sans les mains est détectée pendant une correction, un message d'avertissement apparaît dans le centre d'informations du conducteur, accompagné d'un signal sonore. Chaque nouvelle détection de conduite sans les mains prolonge la durée du signal sonore.

Un avertissement de franchissement de ligne avertit lorsque le système ne peut pas maintenir le véhicule dans la voie et qu'une action immédiate du conducteur est requise.

Remarque

Le système peut se désactiver s'il détecte des voies trop étroites, trop larges ou trop courbées.

Pour que le système fonctionne correctement, les conditions préalables suivantes doivent être satisfaites :

- la vitesse du véhicule doit être comprise entre 65 et 180 km/h.
- les feux de direction ne sont pas activés.
- la fonction Electronic Stability Control est activée et ne fonctionne pas.
- aucune fiche n'est branchée à la prise de courant de l'attelage de remorque.
- aucune conduite dynamique, c'est-à-dire une pression sur la pédale de frein ou d'accélérateur.



- les limites des voies peuvent être clairement détectées par le système
- aucune roue de secours temporaire n'est utilisée.
- le véhicule n'est pas dans un virage serré.
- aucun système de défaillance n'empêche les corrections.

Selon la version, seul le système d'avertissement de franchissement de ligne est actif, lorsqu'un défaut du système est présent, lorsqu'une roue de secours est utilisée, que l'Electronic Stability Control n'est pas activé ou par exemple, lorsqu'une remorque est attachée.

Avertissement de franchissement de ligne  253.

Activation





Si le système est activé, la LED du bouton  ne s'allume pas. Pour activer le système lorsqu'il est désactivé, appuyer sur .

Selon la version, le système est automatiquement réactivé au démarrage suivant du véhicule.

Désactivation

Pour désactiver le système, appuyer sur  jusqu'à ce que la LED du bouton soit allumée.

Défaillance

En cas de défaillance,  et  s'affichent au centre d'informations du conducteur, avec un message à l'écran et un signal sonore. Prendre contact avec un atelier.

Limitations du système

Les performances du système peuvent être affectées par :

- la caméra masquée par de la neige, de la glace, de la neige fondue, de la boue, de la saleté, ou en cas de dégâts ou d'éléments étrangers présents sur le pare-brise, par exemple des autocollants
- chargement lourd ou réparti de façon inégale
- véhicules proches à l'avant
- routes inclinées
- des routes sinueuses ou vallonnées
- mauvaises conditions d'éclairage
- des changements d'éclairage brusques

- lumière du soleil directement dans l'objectif de la caméra
- conditions environnementales défavorables, par exemple forte pluie, brouillard ou neige
- des modifications sur le véhicule, par exemple les pneus
- mauvaise pression des pneus
- des routes avec des marquages de voies peu visibles.

Un message d'avertissement peut s'afficher lorsque le véhicule roule sur une longue ligne droite sur une chaussée lisse, même si le conducteur tient le volant correctement.

Désactiver le système s'il est perturbé par des traces de goudron, des ombres, des fissures sur la chaussée, des marquages de voie temporaires ou de chantier, ou d'autres imperfections de la route.

Attention

Toujours maintenir son attention sur la route et son véhicule en bonne position sur la voie, pour

éviter tout dommage matériel au véhicule ou des accidents corporels graves ou mortels.

Le système peut ne pas maintenir le véhicule dans la voie ou produire une alerte, même si un marquage au sol est détecté.

La direction du système peut ne pas être suffisante pour éviter une sortie de voie.

Le système peut ne pas détecter que le volant a été lâché pour des causes externes (état de la route ou du revêtement, conditions météorologiques, etc.). Le conducteur est pleinement responsable du contrôle de son véhicule et doit toujours garder ses mains sur le volant en roulant.

L'utilisation du système sur des routes glissantes peut entraîner une perte de contrôle du véhicule et un accident. Désactiver le système.

Assistance au maintien de trajectoire avancée

⚠ Attention

Le système aide le conducteur à gérer la direction, l'accélération et le freinage dans les limites des lois de la physique et des capacités du véhicule. Certains éléments d'infrastructure routière ou des véhicules présents sur la route peuvent ne pas être vus correctement ou être mal interprétés par la caméra et le radar, ce qui peut entraîner un changement imprévu de direction, un manque de correction de la direction ou une gestion inadéquate de l'accélération ou du freinage.

L'assistance au maintien de trajectoire avancée est une amélioration du système d'assistance au maintien de trajectoire.



Le système activé repère les marquages de la voie à l'aide de la caméra placée en haut du pare-brise. Il dirige le véhicule à l'intérieur de la voie détectée. Le conducteur remarque un mouvement de rotation du volant.

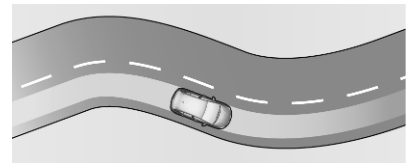

La position actuelle du véhicule dans la voie est ainsi maintenue.

Lorsque le véhicule est dirigé par le système,  s'allume en vert au centre d'informations du conducteur.

Toutefois, le contrôle du véhicule peut être repris à tout moment par le conducteur. Le conducteur doit donc exercer une force supplémentaire pour tourner le volant.

Si le système détecte que le conducteur ne tient pas assez fermement le volant, il déclenche une série d'alertes progressives. Si l'interruption prend trop de temps, le système est désactivé.  s'éteint au centre d'informations du conducteur. Le système doit être réactivé par le conducteur.

Régulateur de vitesse adaptatif
⇨ 222.



Conditions préalables requises

- Le régulateur de vitesse adaptatif doit être activé.
- Le conducteur doit tenir le volant de direction.
- Les feux de direction ne sont pas activés.



- La fonction Electronic Stability Control est activée et ne fonctionne pas.
- Aucune fiche n'est branchée à la prise de courant de l'attelage de remorque.
- Aucune conduite dynamique n'est détectée, c'est-à-dire une pression sur la pédale de frein ou d'accélérateur.
- Les limites des voies peuvent être clairement détectées par le système.
- Aucune roue de secours temporaire n'est utilisée.
- Le véhicule ne roule pas dans un virage serré.
- Aucun système de défaillance n'empêche les corrections.

Activation



Appuyer sur  pour activer le système. La LED du bouton s'allume et  s'allume en vert dans le centre d'informations du conducteur si un marquage au sol est détecté.

Désactivation

Pour désactiver le système, appuyer sur . La LED du bouton et  dans le centre d'informations du conducteur s'éteignent.

Mise en pause / suspension du système

L'assistance au maintien de trajectoire avancée peut être mise en pause ou suspendue dans les situations suivantes :

- La Electronic Stability Control est en fonctionnement ou a été désactivée.
- Au moins un des marquages de voie n'est pas détecté par le système pendant plusieurs secondes. Le système se réactive lorsque les conditions de fonctionnement sont rétablies.
- Le conducteur actionne les feux de direction et tourne le volant.
- En conduisant hors des limites de la voie.
- Le volant est tenu trop serré ou tourné trop de manière dynamique.
- La pédale de frein ou la pédale d'accélérateur est enfoncée.
- Le régulateur de vitesse adaptatif est mis en pause.

- La route est trop étroite ou trop large.
- L'accélération latérale dans les virages est trop forte.

⊕ s'allume en gris dans le centre d'informations du conducteur.

Défaillance

En cas de défaillance, ⊕ et  s'affichent au centre d'informations du conducteur, avec un message à l'écran et un signal sonore. Prendre contact avec un atelier.

Limitations du système

Les performances du système peuvent être affectées par :

- la caméra masquée par de la neige, de la glace, de la neige fondue, de la boue, de la saleté, ou en cas de dégâts ou d'éléments étrangers présents sur le pare-brise, par exemple des autocollants
- véhicules proches à l'avant
- routes inclinées

- des routes sinueuses ou vallonnées
- mauvaises conditions d'éclairage
- des changements d'éclairage brusques
- lumière du soleil directement dans l'objectif de la caméra
- conditions environnementales défavorables, par exemple forte pluie, brouillard ou neige
- des modifications sur le véhicule, par exemple les pneus
- des routes avec des marquages de voies peu visibles.

Un message d'avertissement peut s'afficher lorsque le véhicule roule sur une longue ligne droite sur une chaussée lisse, même si le conducteur tient le volant correctement.

Désactiver le système s'il est perturbé par des traces de goudron, des ombres, des fissures sur la chaussée, des marquages de voie temporaires ou de chantier, ou d'autres imperfections de la route.

Attention

Toujours maintenir son attention sur la route et son véhicule en bonne position sur la voie, pour éviter tout dommage matériel au véhicule ou des accidents corporels graves ou mortels.

Le système peut ne pas maintenir le véhicule dans la voie ou produire une alerte, même si un marquage au sol est détecté.

La direction du système peut ne pas être suffisante pour éviter une sortie de voie.

Le système peut ne pas détecter que le volant a été lâché pour des causes externes (état de la route ou du revêtement, conditions météorologiques, etc.). Le conducteur est pleinement responsable du contrôle de son véhicule et doit toujours garder ses mains sur le volant en roulant.

L'utilisation du système sur des routes glissantes peut entraîner une perte de contrôle du véhicule et un accident. Désactiver le système.

Alerte du conducteur

Le système d'alerte du conducteur surveille le temps de conduite et la vigilance du conducteur. La surveillance de la vigilance du conducteur consiste à analyser les écarts de trajectoire du véhicule par rapport aux marquages de voie.

Le système ne peut pas se substituer à la vigilance dont doit faire preuve le conducteur. Il est recommandé de faire une pause dès que la fatigue se fait sentir ou au moins toutes les deux heures. Ne pas conduire si l'on se sent fatigué.

Activation ou désactivation

Le système peut être activé ou désactivé dans l'affichage d'informations  92.

Lorsque le système est désactivé,  peut s'allumer dans le centre d'informations du conducteur.

Le système est automatiquement activé lorsque le contact est mis.

Alerte de durée de conduite

Le conducteur est avisé par un symbole de rappel instantané  dans le centre d'informations du conducteur et simultanément par une alerte sonore s'il n'a pas fait de pause après deux heures de conduite à une vitesse supérieure à 65 km/h. L'alerte se répète toutes les heures jusqu'à l'arrêt du véhicule, quelle que soit l'évolution de la vitesse du véhicule.

Le décompte de l'alerte de temps de conduite est remis à zéro lorsque le contact a été coupé pendant quelques minutes ou que la ceinture de sécurité du conducteur a été détachée et que la porte du conducteur a été ouverte.

Détection de somnolence du conducteur

Le système surveille le degré de vigilance du conducteur à des vitesses supérieures à 65 km/h. Une caméra placée en haut du pare-brise détecte les variations de la trajectoire par rapport aux marquages de voie.

Le système peut effectuer une procédure d'apprentissage pendant un maximum de 30 minutes après le début de la surveillance. Pendant cette période, le comportement de conduite individuel du conducteur est analysé et aucune alerte n'est donnée.

Si la trajectoire du véhicule laisse supposer un certain niveau de somnolence ou d'inattention du conducteur, le système déclenche le premier niveau d'alerte. Le conducteur est avisé par un message et un signal sonore retentit.

Après trois alertes de premier niveau, le système déclenche une nouvelle alerte associée à un message, accompagnée d'un signal sonore plus accentué.

Dans certaines conditions routières (revêtement de chaussée dégradé ou vents forts, etc.), le système peut déclencher des alertes indépendamment du niveau de vigilance du conducteur.



La détection de somnolence du conducteur est réinitialisée dans les situations suivantes :

- l'allumage a été coupé pendant quelques minutes
- la vitesse reste inférieure à 65 km/h pendant quelques minutes
- la ceinture de sécurité du conducteur a été détachée et la porte du conducteur a été ouverte

Limitations du système

Le système peut ne pas fonctionner correctement, voire ne pas fonctionner du tout dans les situations suivantes :

- faible visibilité consécutive à un éclairage insuffisant de la chaussée, des chutes de neige, de fortes pluies, du brouillard dense, etc.
- éblouissement provoqué par les phares des véhicules approchant en sens inverse, lever/coucher de soleil, réflexions lumineuses les routes humides, sortie de tunnel, alternances d'ombre et de lumière, etc.
- aucun marquage de voie détecté ou marquages de voie trop nombreux en raison de travaux routiers
- véhicules proches à l'avant
- routes sinueuses ou routes étroites
- l'assistance au maintien de trajectoire avancée est active

- caméra recouverte de neige, de glace, de neige fondue, de boue, de saleté, ou affectée par des dégâts ou des éléments étrangers présents sur le pare-brise, par exemple des autocollants,  peut apparaître dans le centre d'informations du conducteur, accompagné d'un message
- en cas de défaillance du système,  peut apparaître dans le centre d'informations du conducteur, accompagné d'un message et d'un signal sonore

Chargement

Remarques générales

Attention

Les personnes avec un stimulateur cardiaque doivent consulter un médecin par précaution.

Le chargement de la batterie haute tension du véhicule dépend de plusieurs facteurs :

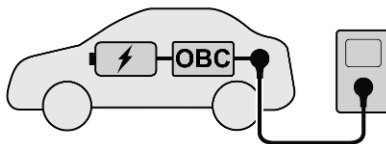

- batterie haute tension du véhicule
- chargeur embarqué interne (OBC)
- dispositif de chargement externe
- câble de chargement

Le câble de chargement permet de raccorder le véhicule à un chargeur externe fournissant une alimentation électrique. Ce peut être une prise électrique domestique, une prise Green'Up, un coffret mural ou une station publique de chargement.

La batterie haute tension est chargée uniquement en courant continu (c.c.). Lors du chargement du véhicule, le courant alternatif (c.a.) doit être converti en c.c. Ceci est effectué par le chargeur embarqué du véhicule. Le chargeur embarqué monophasé est disponible avec 3,7 kW ou 7,4 kW.

La vitesse de chargement de la batterie haute tension du véhicule dépend de l'élément le plus faible de la chaîne de chargement. Pour obtenir la vitesse maximale de chargement, un câble de chargement et un chargeur doivent être coordonnés.

Types de chargement ⇨ 263.

Câble de chargement ⇨ 270.

Consommation d'énergie électrique et autonomie

La consommation d'énergie électrique (combinée) se situe dans une plage de 17,5 à 16,5 kWh/100 km.

L'autonomie peut atteindre 65 km.

Pour les valeurs spécifiques à votre véhicule, consulter le certificat de conformité fourni avec votre véhicule et les autres documents d'enregistrement nationaux.

La détermination de la consommation d'énergie électrique est régie par la directive R (CE) n° 715/2007 et n° 2017/1151 (dans sa dernière version en vigueur).

Types de chargement

Il existe différents types de chargement de la batterie haute tension du véhicule. Les temps de chargement font référence à la charge d'une batterie déchargée jusqu'à ce qu'elle soit complètement chargée.

Charge sur des coffrets muraux/ stations de charge en CA

Un coffret mural/une station de chargement en CA peut disposer d'un câble de chargement qui doit être connecté au port de chargement du véhicule.

La charge dure environ trois heures et 25 minutes avec le chargeur embarqué de 3,7 kW et 16 A. Pour le chargeur embarqué de 7,4 kW avec 32 A, la charge dure environ une heure et 40 minutes.

Charge sur des prises Green'Up

Brancher le câble de charge au port de charge du véhicule et à la prise Green'Up.

La charge dure environ trois heures et 55 minutes.

Chargement sur des prises électriques domestiques



Brancher le câble de chargement au port de chargement du véhicule et à la prise électrique domestique.

Le chargement peut prendre environ huit heures avec une puissance de chargement de 1,8 kW.

Câble de chargement

En fonction du type de chargement, différents câbles de chargement sont utilisés.

Attention

Une utilisation incorrecte des câbles de chargement portatifs peut provoquer un incendie, un choc électrique ou des brûlures,

pouvant entraîner des dommages matériels, des blessures graves ou la mort.

- Ne pas utiliser de câbles de rallonge, de multi-prises, de répartiteurs, d'adaptateurs de mise à la masse, de protections contre les surcharges ou d'autres dispositifs similaires.
- Ne pas utiliser une prise de courant usée ou endommagée, ou une prise qui ne maintient pas fermement la fiche en place.
- Ne pas immerger le câble de chargement dans un liquide.
- Ne pas utiliser une prise électrique qui n'est pas correctement mise à la masse.
- Ne pas utiliser une prise électrique reliée à un circuit supportant d'autres charges électriques.

Attention

Lire tous les avertissements de sécurité et les consignes avant d'utiliser ce produit. Ne pas respecter les avertissements et les consignes expose au risque de choc électrique, d'incendie ou de blessure grave.

Ne jamais laisser les enfants sans surveillance près du véhicule pendant qu'il est en charge et ne jamais les laisser jouer avec le câble de chargement.

Si la fiche fournie n'entre pas dans la prise électrique, ne pas la modifier. Demander à un électricien qualifié d'examiner la prise électrique.

Ne pas placer les doigts dans le connecteur du véhicule électrique.

Danger

Il existe un risque de choc électrique pouvant provoquer des accidents corporels ou la mort.

Ne pas utiliser le câble de chargement s'il est endommagé, même en partie.

Ne pas ouvrir ou retirer le cache du câble de chargement.

Ne faire réparer que par un personnel qualifié. Connecter le câble de chargement à une prise correctement reliée à la terre avec des câbles en bon état.

Câble domestique de base (mode 2) / câble domestique amélioré (mode 2)

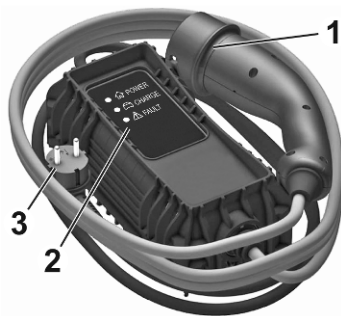

1. Fiche véhicule
2. Témoins d'état
3. Fiche murale

Les câbles domestiques de base (mode 2) sont utilisés pour la recharge sur les prises électriques domestiques. Un câble domestique de base (mode 2) se compose d'une fiche côté véhicule, d'un boîtier de commande et d'une fiche pour la prise électrique domestique. Le boîtier de

commande possède un contrôleur de charge intégré et plusieurs diodes indiquant l'état de chargement.

Les câbles domestiques améliorés (mode 2) sont similaires aux câbles domestiques de base (mode 2). Toutefois, les performances de chargement des câbles domestiques améliorés (chargement en mode 2) sont meilleures que celles des câbles domestiques de base (mode 2). Les câbles domestiques améliorés (mode 2) sont utilisés sur des prises Green'Up qui doivent être installées par un électricien certifié chez le client.

Indicateurs d'état du câble de charge

Après avoir branché le câble de chargement, un auto-diagnostic rapide est réalisé et tous les indicateurs d'état s'allument pendant un moment. Pour les fonctions des indicateurs d'état, se reporter au manuel du fabricant du câble de chargement.

Information importante relative au chargement portatif du véhicule électrique

- Le chargement d'un véhicule électrique peut imposer une charge plus importante qu'une application domestique conventionnelle au système électrique d'un bâtiment.
- Avant tout branchement dans une prise électrique, demander à un électricien qualifié de procéder à une inspection et de vérifier si le circuit électrique (prise électrique, câblage, jonctions et dispositifs de protection) peut supporter un service intensif à une charge continue de 10 A.
- Les prises électriques peuvent s'user avec l'usage normal ou être endommagées avec le temps, ce qui les rend inadaptées à la recharge des véhicules électriques.
- Contrôler la prise/fiche électrique lors du chargement et interrompre leur utilisation si la prise/fiche

électrique est chaude, puis faire réparer la prise électrique par un électricien qualifié.

- À l'extérieur, effectuer le branchement dans une prise électrique étanche.
- Monter le câble de charge de manière à réduire les tensions sur la prise / fiche.

Câble de chargement en mode 3



1. Fiche véhicule
2. Fiche pour coffret mural / station de chargement en c.a.

Les câbles de chargement en mode 3 sont utilisés pour le chargement sur des coffrets muraux et sur les stations de chargement en c.a. Un câble de chargement en mode 3 dispose d'une fiche côté véhicule et d'une fiche côté coffret mural / station de chargement en c.a. Les coffrets muraux / stations de chargement en c.a. peuvent disposer d'un câble de chargement en mode 3 intégré. Pour plus d'informations sur le câble de chargement en mode 3, se reporter au manuel du fabricant du câble de chargement.

Chargement

⚠ Attention

Les personnes avec un stimulateur cardiaque ou un dispositif similaire doivent consulter un médecin par précaution.

En cas de doute, pendant la charge, ne pas rester à l'intérieur ou à proximité du véhicule, près du câble de charge ou de l'unité de charge.

Afin d'assurer la compatibilité de la fiche et de la prise, une étiquette est utilisée. L'étiquette est située à l'intérieur du volet du port de charge du véhicule. Veiller à connecter uniquement un câble du même type.



Fiche ou prise de type 2 utilisée pour la recharge en courant alternatif.

⚠ Attention

Éviter de laisser entrer du liquide dans le port de chargement du véhicule, la fiche côté véhicule du câble de chargement et la prise électrique domestique.

En cas de recharge dans une station de chargement publique à courant alternatif, suivre les instructions d'utilisation de la station de chargement correspondante. Les stations de chargement publiques en c.a.

risquent de ne pas disposer d'un câble de chargement intégré. Dans ce cas, un câble de chargement en mode 3 portable est nécessaire.

⚠ Attention

Ne pas travailler dans le compartiment moteur. Certaines zones restent très chaudes, même une heure après la charge, et le ventilateur peut se mettre en marche à tout moment.

⚠ Attention

Si la charge est effectuée sur une prise électrique domestique, utiliser uniquement une prise correctement mise à la terre et protégée par un interrupteur différentiel de 30 mA.

N'utiliser qu'une prise électrique domestique protégée par un disjoncteur adapté à l'ampérage du circuit électrique.

Faire vérifier par un électricien qualifié l'installation électrique à utiliser. L'installation doit être conforme aux normes nationales et doit être compatible avec le véhicule.

Si on utilise une prise électrique domestique dédiée, la faire installer par un électricien qualifié.

S'assurer que la prise électrique, la fiche et le câble ne supportent pas le poids du boîtier de commande.

1. Appuyer sur **P** et couper le contact.



2. Appuyer sur le volet du port de chargement pour le dégager.

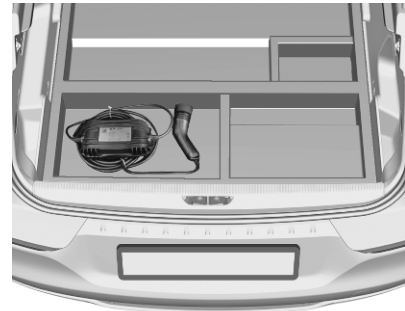

3. Si nécessaire, sortir le câble de chargement du coffre.
4. Si nécessaire, brancher la fiche du câble de chargement dans le port correspondant de la source d'alimentation externe.
Câble de chargement ⇨ 270.
5. Si nécessaire, déposer le cache de protection de la fiche côté véhicule du câble de charge.

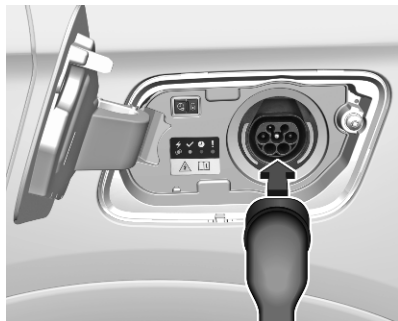

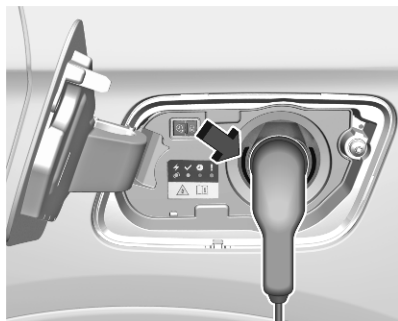

6. Brancher la fiche côté véhicule du câble de chargement dans le port de chargement du véhicule.

État du chargement ↪ 269.

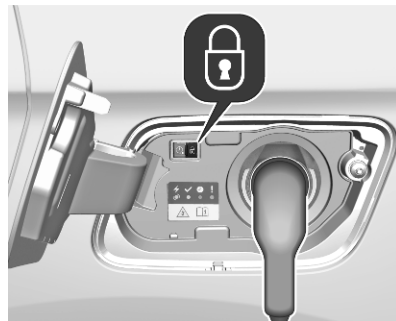

Le début du chargement est indiqué par le clignotement en vert de l'indicateur d'état sur le port de chargement et sur son boîtier de commande, le cas échéant.



Pendant le chargement, la fiche du véhicule est verrouillée sur le port de chargement et ne peut être débranchée en cours de chargement. L'indicateur  s'allume.

Types de chargement ↪ 263

Annulation du processus de chargement

Remarque

Dans les stations de chargement publiques, l'annulation et la reprise du processus de chargement peuvent entraîner des coûts supplémentaires.

Une fois le processus de chargement commencé, seule la porte du conducteur peut être déverrouillée sans annuler le processus de chargement. Par conséquent, il faut activer la fonction porte du conducteur uniquement dans la personnalisation du véhicule.

Appuyer sur  de la commande à distance pour annuler le processus de chargement à tout moment.

Appuyer sur  à deux reprises pour annuler le processus de chargement à tout moment si la fonction **porte conducteur uniquement** est activée dans la personnalisation du véhicule.

Verrouillage central ↪ 10.

Personnalisation du véhicule ↪ 97.

Arrêt du chargement

La batterie haute tension est complètement chargée si l'indicateur d'état sur le port de chargement s'allume de façon permanente en vert.

1. Déverrouiller le véhicule avant de retirer la fiche du véhicule du port de chargement.

Si le véhicule est déjà déverrouillé, le verrouiller et le déverrouiller à nouveau.

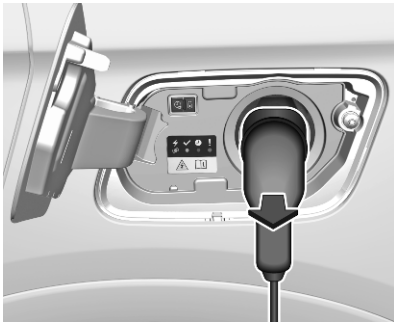

2. Débrancher du port de chargement la fiche côté véhicule du câble de chargement dans les 30 secondes suivant le déverrouillage.

3. Fermer le volet du port de chargement en appuyant fermement au centre pour le verrouiller correctement.
4. Débrancher le câble de chargement de la source d'alimentation externe.
5. Si nécessaire, ranger le câble de chargement dans le coffre.



Lorsque le câble de chargement est branché dans le véhicule, il est impossible de conduire le véhicule.

Chargement programmable

Par défaut, le chargement commence dès que la fiche côté véhicule du câble de chargement est branchée dans le port de chargement du véhicule. Il est également possible de programmer un chargement à l'aide de l'affichage d'informations.

Le chargement programmable est également disponible via la MyOpel App.



1. Appuyer sur .
2. Sélectionner **Charge**.
3. Appuyer sur .
4. Définir le nombre d'heures et de minutes après lesquelles le processus de charge débute.
5. Appuyer sur **OK**.
6. Brancher le véhicule.

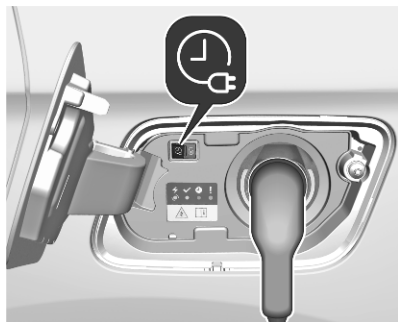

7. En moins d'une minute, appuyer sur  pour activer le chargement programmable.
8. En fonction de la version, verrouiller le véhicule.

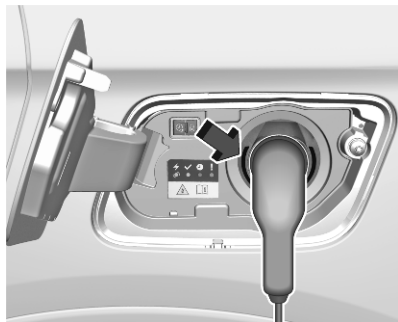

L'indicateur d'état s'allume en bleu pour indiquer que la programmation de chargement est active.

État du chargement ↪ 269.

Chargement ↪ 263.

État de chargement

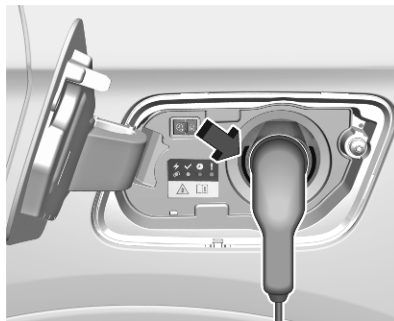

Si le véhicule est branché et que le contact est coupé, l'indicateur d'état de charge se présente comme suit :

- S'allume en blanc : éclairage d'accueil quand le volet du port de charge est ouvert
- S'allume en vert : chargement terminé

- Clignote en vert : chargement de la batterie haute tension
- S'allume en rouge : défaillance de chargement
- S'allume en bleu : programmation de chargement active

Une défaillance de chargement s'est produite si le véhicule est branché et que l'indicateur d'état de chargement est éteint.

Des témoins d'état de chargement supplémentaires se trouvent sur le boîtier de commande du câble de chargement.

Câble de chargement ↪ 270.

Chargement programmable ↪ 266.

Carburant

Carburant pour moteurs à essence

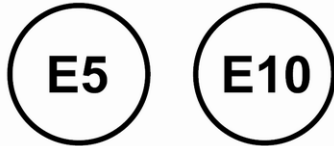

N'utiliser que des carburants se confirmant à la norme européenne EN 228 ou E DIN 51626-1 ou toute autre norme équivalente.

Le moteur est capable de tourner avec du carburant contenant jusqu'à 10 % d'éthanol (par exemple du E10).

Utiliser du carburant avec l'indice d'octane recommandé. Un indice d'octane inférieur peut réduire la puissance du moteur et le couple et diminuer légèrement la consommation de carburant.

Avertissement

Ne pas utiliser de carburant ou d'additifs pour carburant contenant des composés métalliques tels que des additifs à base de manganèse. Ceci peut endommager le moteur.

Avertissement

L'utilisation d'un carburant à l'indice d'octane inférieur à l'indice le plus bas possible peut provoquer une combustion non contrôlée et des dégâts au moteur.

Les exigences spécifiques au moteur relatives à l'indice d'octane sont indiquées dans la vue d'ensemble sur les données de moteur ↻ 327. Une étiquette spécifique au pays apposée sur la trappe à carburant peut annuler et remplacer l'exigence. Dans certains pays, l'utilisation d'un carburant particulier, par ex. avec une teneur spécifique en octane, peut être nécessaire pour garantir le bon fonctionnement du moteur.

Carburant pour moteurs diesel

Les moteurs diesel sont compatibles avec les biocarburants conformes aux normes européennes actuelles et futures, disponibles dans les stations de remplissage :



Carburant diesel conforme à la norme EN590 mélangé à un biocarburant conforme à la norme EN14214 (pouvant contenir jusqu'à 7 % d'ester méthylique d'acide gras).



Carburant diesel conforme à la norme EN16734 mélangé à un biocarburant conforme à la norme EN14214 (pouvant contenir jusqu'à 10 % d'ester méthylique d'acide gras).



Carburant diesel paraffiné conforme à la norme EN15940 mélangé à un biocarburant conforme à la norme EN14214 (pouvant contenir jusqu'à 7 % d'ester méthylique d'acide gras).

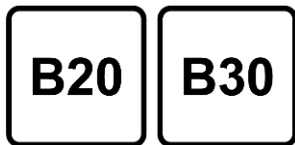

L'utilisation d'un carburant B20 ou B30 respectant la norme EB16709 est possible dans nos moteurs diesel. Toutefois, cette utilisation, même occasionnelle, exige une application

stricte des conditions d'entretien spéciales décrites comme « conditions difficiles ».

Pour plus d'informations, contacter un concessionnaire ou un atelier qualifié.

Avertissement

L'utilisation de tout autre type de (bio)carburant (huiles végétales ou animales, pur ou dilué, carburant domestique, etc.) est strictement interdite (risque de dommages pour le moteur et le circuit d'alimentation).

Remarque

Les seuls additifs diesel autorisés sont ceux qui respectent la norme B715000.

Fonctionnement à basse température

À des températures inférieures à 0 °C, certains produits diesel avec des mélanges de biodiesel peuvent se colmater, geler ou se gélifier, ce qui peut nuire au circuit d'alimentation

en carburant. Le démarrage et le fonctionnement du moteur peuvent ne pas être corrects. Veiller à utiliser du carburant diesel d'hiver à des températures ambiantes inférieures à 0 °C.

Du carburant diesel de qualité arctique peut être utilisé pour des températures extrêmement basses, inférieures à -20 °C. L'utilisation de cette qualité de carburant par temps chaud ou pour des climats chauds n'est pas recommandée et peut faire caler le moteur, rendre le démarrage difficile ou endommager le circuit d'injection du carburant.

Faire le plein



⚠ Danger

Avant de faire le plein, couper le contact ainsi que les chauffages externes avec chambres de combustion.

Lors du remplissage du réservoir, respecter les prescriptions d'utilisation et de sécurité de la station-service.

⚠ Danger

Le carburant est inflammable et explosif. Ne pas fumer. Pas de flamme nue ou de formation d'étincelles.

Si une odeur de carburant se dégage dans le véhicule, faire immédiatement remédier au problème par un atelier.

Une étiquette comportant des symboles de la trappe de remplissage de carburant indique les carburants autorisés. En Europe, les pistolets des pompes de remplissage sont marqués au moyen de ces symboles. N'utiliser que le type de carburant autorisé.

Avertissement

En cas d'erreur de carburant, ne pas mettre le contact.

La trappe à carburant se trouve sur le côté arrière droit du véhicule.



La trappe de réservoir ne peut être ouverte que si le véhicule est déverrouillé. Ouvrir la trappe à carburant en poussant sur la trappe.

Pour ouvrir la trappe à carburant d'un PHEV, une phase de dépressurisation est nécessaire pour éviter l'émission de vapeurs de carburant. Cette opération peut prendre une minute.



Appuyer sur . Peu après la dépressurisation, la trappe à carburant est déverrouillée et pivote légèrement vers l'extérieur.

Appoint d'essence et de gazole

Pour ouvrir, tourner lentement le capuchon dans le sens inverse des aiguilles d'une montre.



Le bouchon de remplissage de carburant peut être fixé au crochet sur la trappe à carburant.

Placer l'absorbent en position verticale sur le goulot de remplissage et presser légèrement pour l'insérer.

Pour l'appoint, mettre en marche le pistolet de la pompe.

Après une coupure automatique, l'appoint peut être fait en opérant la buse de pompe deux fois de plus au maximum.

Avertissement

Nettoyer aussitôt le carburant qui a débordé.

Pour fermer, tourner le bouchon de remplissage dans le sens horaire jusqu'au déclic.

Fermer la trappe et laisser s'engager.

Bouchon de remplissage

Utiliser uniquement des bouchons de remplissage d'origine.

Les véhicules avec moteur diesel sont équipés d'un bouchon de remplissage spécifique.

Consommation de carburant - Émissions de CO₂

La consommation de carburant (combinée) se situe dans une plage de 6,6 à 1,2 l/100 km.

Les émissions de CO₂ se situent dans une plage de 150 à 128 g/km.

Remarques générales

Pour les valeurs spécifiques à votre véhicule, consulter le certificat de conformité fourni avec votre véhicule et les autres documents d'enregistrement nationaux.

La détermination de la consommation de carburant est régie par la directive R (CE) n° 715/2007 et n° 2017/1151 (dans sa dernière version en vigueur).

Un autre élément de la directive est l'indication de l'émission de CO₂.

Les indications ne doivent pas être comprises comme une garantie quant à la consommation de carburant réelle du véhicule. La consommation de carburant dépend dans une large mesure du style de conduite ainsi que des conditions routières et du trafic.

Toutes les valeurs se rapportent au modèle de base européen avec équipement de série.

Le calcul de la consommation de carburant tient compte du poids à vide du véhicule, déterminé selon la réglementation. La présence d'équipements optionnels peut entraîner

une légère augmentation de la consommation de carburant et des niveaux d'émission de CO₂ ainsi qu'une vitesse maximale un peu plus basse.

Attelage de remorque

Informations générales

Utiliser uniquement un dispositif d'attelage homologué pour le véhicule. En cas d'utilisation d'un équipement de remorquage non d'origine, la désactivation du fonctionnement mains libres du hayon peut être requise ⇨ 16.

Nous vous recommandons de confier tout montage ultérieur à un atelier. Faire effectuer toute modification du véhicule qui concerne le système de refroidissement, les plaques de protection thermiques ou d'autres organes du véhicule.

La fonction de détection d'ampoule grillée pour les feux stop de la remorque ne peut pas détecter une indisponibilité partielle des ampoules. Par ex., avec quatre ampoules de 5 W chacune, la fonction détecte uniquement l'ampoule grillée si un seul feu de 5 W fonctionne ou si aucun ne fonctionne.

Les remorques équipées de feux à LED ne sont pas compatibles avec le faisceau de câblage de cet attelage de remorque.

Une fois monté, le dispositif d'attelage pourrait recouvrir l'ouverture de l'œillet de remorquage. Si c'est le cas, utiliser la barre d'attelage pour assurer le remorquage. Toujours conserver dans le véhicule la barre à boule d'accouplement pour pouvoir en disposer au besoin.

Caractéristiques de conduite et conseils pour le remorquage

Avant d'accrocher une remorque, lubrifier la boule d'attelage. Toutefois, il ne faut pas la lubrifier si un stabilisateur qui agit sur la boule est utilisé pour réduire les mouvements de lacet.

En cas d'emploi d'une remorque, ne pas dépasser la vitesse de 80 km/h. Une vitesse maximale de 100 km/h ne convient que si vous utilisez un amortisseur d'oscillation et que le

poids autorisé en charge de la remorque ne dépasse pas le poids à vide du véhicule.

Pour les remorques de faible stabilité et les caravanes, il est fortement recommandé d'utiliser un amortisseur d'oscillation.

Si la remorque commence à balancer, ralentir, ne pas contre-braquer, freiner à fond si nécessaire.

En descente, engager le même rapport que pour monter la pente et rouler à plus ou moins même vitesse.

Régler la pression de gonflage à la valeur pour pleine charge ↷ 332.

Emploi d'une remorque

Charges remorquables

Les charges admissibles remorquables sont des valeurs maximales qui dépendent du moteur et qui ne doivent pas être dépassées. La charge remorquable réelle est la différence entre le poids total en charge réel de la remorque et le poids à la flèche réel avec la remorque accrochée.

Les charges remorquables admissibles sont spécifiées dans les papiers du véhicule. En général, ces valeurs sont valides pour des pentes jusqu'à 12 %.

La charge autorisée pour les remorques s'applique à la pente spécifiée et au niveau de la mer. Comme la puissance du moteur décroît quand l'altitude augmente en raison de la raréfaction de l'air, les performances en montagne sont réduites ; le poids total roulant autorisé est également réduit de 10 % par 1 000 m d'altitude. Le poids total roulant ne doit pas être réduit quand le véhicule roule sur des routes à faible déclivité (moins de 8 %, par exemple des autoroutes).

Le poids total roulant autorisé ne doit pas être dépassé. Ce poids est mentionné sur la plaquette signalétique ↷ 325.

Charge verticale à l'attelage

La charge verticale à l'attelage est la charge exercée par la remorque sur la boule d'attelage. Elle peut varier en modifiant la répartition du poids lors du chargement de la remorque.

La charge verticale à l'attelage maximale admissible (70 kg) est spécifiée sur la plaquette signalétique du dispositif d'attelage et dans les papiers du véhicule.

Toujours essayer d'être proche de la charge maximale d'accouplement vertical, en particulier dans le cas de lourdes remorques. La charge verticale à l'attelage ne doit jamais descendre sous 25 kg.

Charge sur l'essieu arrière

Quand la remorque est accrochée et que le véhicule tracteur est chargé au maximum, la charge admissible sur l'essieu arrière (voir plaquette d'identification ou papiers du véhicule) peut être dépassée de 60 kg, le poids total autorisé en charge ne doit pas être dépassé. Si la charge admissible sur l'essieu arrière est dépassée, la vitesse maximale est de 100 km/h.

Dispositif d'attelage

Avertissement

Quand le véhicule ne tracte pas de remorque, démonter la barre d'attelage.

Montage de la barre d'attelage

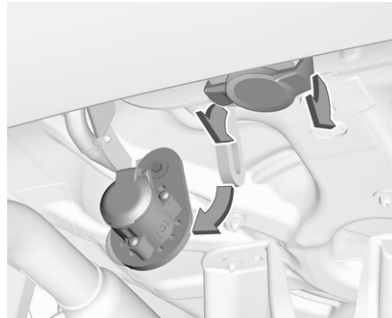

Désencliqueter et rabattre la prise vers le bas. Enlever le bouchon de l'ouverture de barre d'attelage et l'engager.

Contrôle du serrage de la barre d'attelage



- La marque rouge du bouton rotatif doit se trouver en face de la marque verte de la barre d'attelage.
- Le jeu entre le bouton rotatif et la barre d'attelage doit être d'environ 6 mm.

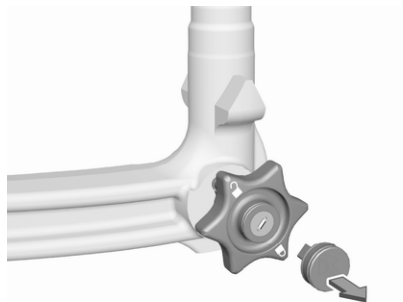

- Extraire le couvercle du verrou de bouton rotatif et vérifier si le bouton rotatif est verrouillé. Si le bouton rotatif ne peut pas être tourné, cela indique qu'il est verrouillé.

Sinon, la barre d'attelage doit être serrée avant d'être insérée :

- Déverrouiller la barre d'attelage en tournant la clé en position .

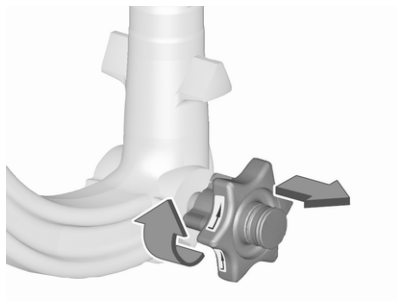

- Sortir le bouton rotatif et tourner à fond dans le sens horaire.

Insertion de la barre d'attelage

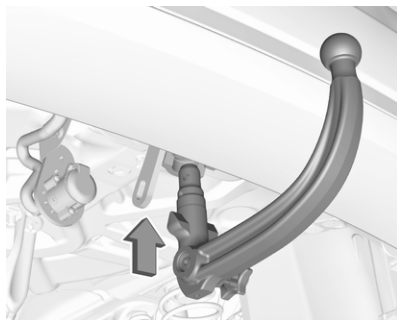

Insérer la barre d'attelage serrée dans le logement et pousser fermement vers le haut jusqu'au dé clic audible.

La poignée rotative revient automatiquement en position initiale et repose sans jeu contre la barre d'attelage.

Attention

Ne pas toucher la poignée rotative lors de l'insertion.

Verrouiller la barre d'attelage en tournant la clé en position . Enlever la clé et fermer le volet de protection.

Œillet pour câble de rupture d'attelage

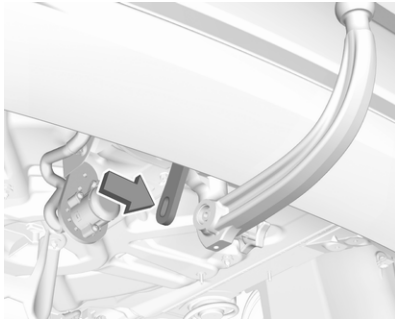

Attacher le câble de rupture d'attelage à l'œillet.

Contrôler que la barre d'attelage est montée correctement

- La marque verte du bouton rotatif doit se trouver en face de la marque verte de la barre d'attelage.
- Il ne doit pas y avoir de jeu entre la poignée rotative et la barre d'attelage.

- La barre d'attelage doit être engagée fermement dans le logement.
- La barre d'attelage doit être verrouillée et la clé doit être retirée.

⚠ Attention

L'utilisation d'une remorque est uniquement autorisée quand la barre d'attelage est correctement montée. Si la barre d'attelage n'est pas engagée correctement, prendre contact avec un atelier.

Démontage de la barre d'attelage

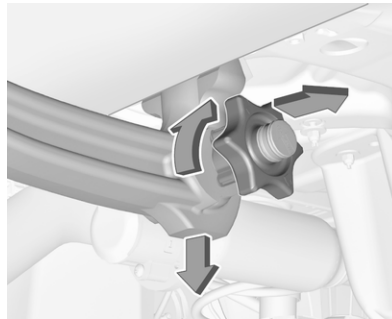

Ouvrir le volet de protection et tourner la clé en position  pour déverrouiller la barre d'attelage.

Sortir la poignée rotative et tourner à fond dans le sens horaire. Tirer la barre d'attelage vers le bas pour la sortir.

Insérer le bouchon dans l'ouverture. Relever la prise.

Programme de stabilité de la remorque

Si le système détecte un fort mouvement de lacet, la puissance du moteur est réduite et l'attelage est freiné de manière déterminée jusqu'à la disparition du lacet. Quand le système est en action, garder le volant aussi immobile que possible.

Le programme de stabilité de la remorque est une fonction de l'Electronic Stability Control  214.

Soins du véhicule

Informations générales 281

Accessoires et modifications du véhicule	281
Stockage du véhicule	282
Reprise des véhicules hors d'usage	284

Contrôles du véhicule 284

Exécution du travail	284
Capot	285
Huile moteur	286
Liquide de refroidissement du moteur	287
Liquide de lave-glace	288
Freins	289
Liquide de frein	289
Batterie du véhicule	289
Batterie haute tension	291
Purge du système d'alimentation en gazole (diesel)	292
Remplacement des balais d'essuie-glace	293

Remplacement des ampoules ... 294

Phares à DEL	294
Phares antibrouillard	294

Feux arrière	294
Feux de direction latéraux	297
Éclairage de plaque d'immatriculation	298
Éclairage intérieur	298

Circuit électrique 298

Fusibles	298
----------------	-----

Outillage du véhicule 299

Outillage	299
-----------------	-----

Jantes et pneus 300

Pneus d'hiver	300
Désignations des pneus	300
Pression des pneus	300
Système de détection de dégonflage des pneus	302
Profondeur de sculptures	303
Changement de taille de pneus et de jantes	303
Enjoliveurs	303
Chaînes à neige	304
Kit de réparation des pneus ...	304
Changement d'une roue	308
Roue de secours	309

Démarrage par câbles auxiliaires 313

Remorquage 315

Remorquage du véhicule	315
Remorquage d'un autre véhicule	317

Soins extérieurs et intérieurs 318

Entretien extérieur	318
Entretien intérieur	320
Tapis de sol	320

Informations générales

Accessoires et modifications du véhicule

Nous vous recommandons d'utiliser les pièces et accessoires d'origine et les pièces homologuées par l'usine correspondant spécifiquement à votre type de véhicule. Nous ne pouvons porter aucun jugement sur la fiabilité d'autres pièces, même s'ils disposent d'un agrément officiel ou autre devait exister, et nous ne pouvons pas non plus en répondre.

Toute modification, conversion ou autres changements apportés aux spécifications standard du véhicule (y compris, mais sans s'y limiter, des modifications de logiciel, des modifications des unités de commande électroniques) peuvent invalider la garantie proposée par Opel. En outre, de telles modifications peuvent avoir un impact sur les systèmes d'assistance au conducteur, la consommation de carburant ou d'énergie électrique, les émissions de CO₂ et les autres émissions du véhicule, ce qui peut rendre le véhicule non conforme

à l'homologation et remettre en question la validité de l'immatriculation du véhicule.

Avertissement

L'accès à la prise de diagnostic associée à l'électronique embarquée est réservé aux techniciens qualifiés et aux outils agréés.

Avertissement

Les bavettes garde-boue peuvent être endommagées lors du transport du véhicule sur un train ou sur une dépanneuse.

Caches de protection par temps froid

Afin d'éviter l'accumulation de neige sur le ventilateur de refroidissement du radiateur, il est recommandé d'installer des caches de protection amovibles.

Il est recommandé de faire poser les caches de protection par un atelier.

Avertissement

Les caches de protection contre le froid doivent être retirés dans l'une des situations suivantes :

- La température ambiante est supérieure à 10 °C.
- Le véhicule tracte une remorque.
- Le véhicule est conduit à des vitesses supérieures à 120 km/h.

Pose

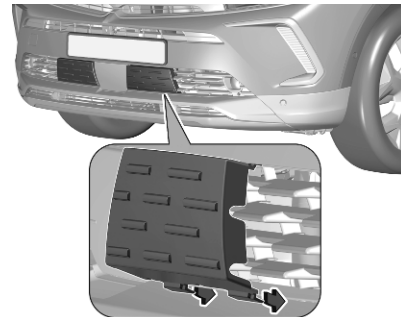

Appuyer sur la partie inférieure des caches de protection contre la lamelle de la calandre. S'assurer que les caches de protection sont solidement fixés.

Dépose

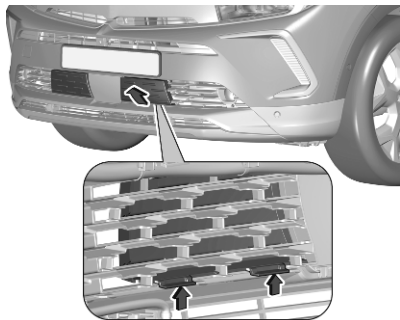

1. Avec la main derrière la calandre, pousser les supports des caches de protection vers le haut pour les libérer.
2. Tirer les caches de protection vers le haut et les déposer.

Stockage du véhicule

Stockage pendant une période prolongée

Si le véhicule doit être stocké pendant plusieurs mois :

- Laver le véhicule.
- Faire vérifier la protection à la cire dans le compartiment moteur et sur le soubassement.
- Nettoyer et protéger les joints d'étanchéité en caoutchouc.
- Faire le plein de carburant.
- Remplacer l'huile moteur.
- Vider le réservoir de liquide de lave-glace.
- Vérifier la protection antigel et anticorrosion du liquide de refroidissement.
- Régler la pression de gonflage des pneus à la valeur pour la pleine charge.

1. Garer le véhicule dans un local sec et bien ventilé. Engager la première vitesse ou la marche arrière ou **P**. Caler les roues du véhicule.

2. Ne pas serrer le frein de stationnement.
3. Couper le contact et tous les consommateurs électriques.
4. Attendre quatre minutes.
5. PHEV : ouvrir le coffre.
6. PHEV : soulever et déposer le recouvrement de plancher arrière.

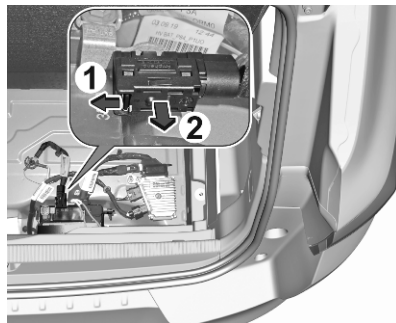

7. PHEV : pousser le levier de déverrouillage (1) et extraire le câble (2) de la broche de raccordement.
8. Ouvrir le capot, fermer toutes les portes et verrouiller le véhicule.

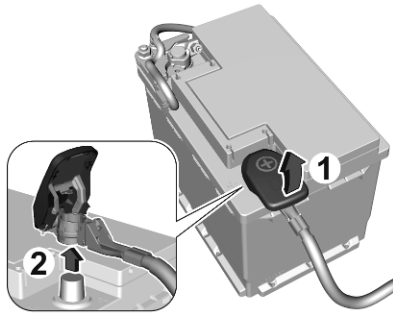

9. Soulever le cache en plastique de la borne positive de la batterie du véhicule dans le compartiment moteur.
10. Relever entièrement le levier et retirer la cosse de la borne.

Entreposage de PHEV pendant une période allant jusqu'à quatre semaines

Brancher le câble de chargement.

Entreposage de PHEV pendant une période allant jusqu'à douze mois

- Décharger la batterie haute tension jusqu'à ce qu'il reste 30 % sur le témoin d'autonomie de batterie (symbole de batterie) du centre d'informations du conducteur.
- Ne pas brancher le câble de chargement.
- Toujours entreposer le véhicule dans un endroit où la température se situe entre -10 °C et 30 °C .
- L'entreposage du véhicule par des températures extrêmes risque d'endommager la batterie haute tension.
- Tous les trois mois, vérifier l'état de charge de la batterie haute tension. Si l'état de charge est inférieur à 30 pour cent, recharger la batterie haute tension à 30 pour cent.

Remise en service

Quand le véhicule est remis en circulation :

1. Brancher la cosse à la borne positive de la batterie du véhicule dans le compartiment moteur.
2. PHEV : appuyer sur le levier de déverrouillage et brancher le câble sur la connexion de la batterie du véhicule dans le coffre.
3. Initialiser les lève-vitres électriques ↷ 28.
 - Vérifier la pression des pneus.
 - Remplir le réservoir de lave-glace.
 - Vérifier le niveau d'huile du moteur.
 - Contrôler le niveau de liquide de refroidissement.
 - Le cas échéant, poser la plaque d'immatriculation.

Reprise des véhicules hors d'usage

Vous trouverez des informations sur la reprise des véhicules hors d'usage et leur recyclage sur notre site, lorsque cela est exigé par la loi. Ne confier ce travail qu'à un centre de recyclage agréé.



Batterie haute tension

La batterie haute tension est conçue pour la durée de vie du véhicule si les recommandations sont suivies. S'il est nécessaire de remplacer la batterie haute tension, contacter un atelier pour des instructions sur sa mise au

rebut. Une mise au rebut inappropriée entraîne le risque de brûlures graves, de choc électrique et de dommage à l'environnement.

Recommandations ↗ 291.

Contrôles du véhicule

Exécution du travail

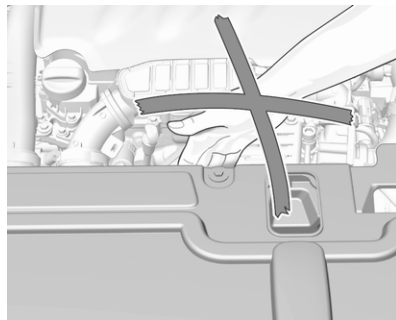

Attention

N'effectuer des contrôles dans le compartiment moteur que lorsque le contact est coupé.

Le ventilateur de refroidissement peut également fonctionner lorsque le contact est coupé.

⚠ Danger

Le système d'allumage utilise une tension extrêmement élevée. Ne pas toucher.

PHEV**⚠ Danger**

Ne jamais tenter d'effectuer soi-même la maintenance de composants sous haute tension. Ceci pourrait provoquer des blessures ou endommager le véhicule. L'entretien et la réparation de ces composants sous haute tension ne doivent être exécutés que par un technicien formé, possédant les connaissances nécessaires et les outils adéquats. L'exposition à une haute tension peut causer un

choc électrique, des brûlures, voire la mort. Les composants haute tension du véhicule ne peuvent être entretenus que par des techniciens ayant suivi une formation spéciale.

Les composants haute tension sont identifiés par des étiquettes. Ne pas déposer, ouvrir, séparer ou modifier ces composants. Les câbles et fils haute tension sont recouverts de gaines orange. Ne pas mesurer, altérer, couper ou modifier le câblage haute tension.

Avertissement

Même une contamination de faible importance des liquides peut endommager les systèmes du véhicule. Ne pas laisser des contaminants entrer en contact avec les liquides, les bouchons de réservoir ou les jauges.

Capot**Ouverture**

Ouvrir la porte avant gauche.

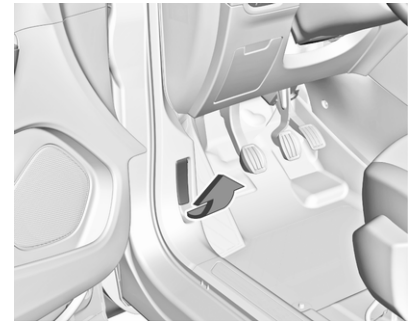

Tirer le levier de déverrouillage et le ramener dans sa position de départ.



Pousser le verrou de sécurité vers le haut et ouvrir le capot moteur.



Attacher la béquille du capot.

Fermeture

Avant de refermer le capot, enfoncer la béquille dans son support.

Abaisser le capot et le laisser tomber dans le verrou depuis une faible hauteur (20-25 cm). Vérifier le verrouillage.

Avertissement

Ne pas enfoncer le capot dans la serrure pour éviter les bosses.

Huile moteur

Contrôler régulièrement le niveau d'huile moteur afin de protéger le moteur contre toute détérioration. Veiller à ce que l'huile moteur utilisée respecte les valeurs spécifiées.

Fluides et lubrifiants recommandés
 ⇨ 323.

La consommation maximale d'huile moteur est de 0,6 l par 1 000 km.

Contrôle à effectuer uniquement lorsque le véhicule est à l'horizontale. Le moteur doit avoir atteint sa température de fonctionnement et être arrêté depuis au moins cinq minutes.

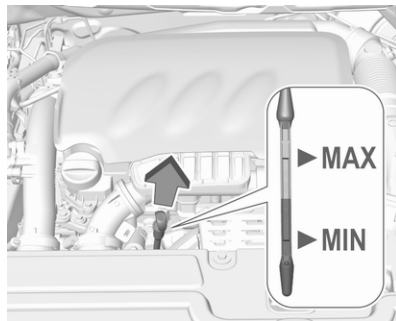

Extraire la jauge de niveau d'huile, l'essuyer, la réinsérer complètement, l'extraire à nouveau et lire le niveau d'huile moteur.

⚠ Attention

Introduire complètement la jauge jusqu'à la butée sur la poignée.

S'assurer que l'huile moteur n'entre pas dans le compartiment moteur, car cela augmente le risque d'incendie.

Lorsque le niveau d'huile moteur est descendu sous le repère **MIN**, faire l'appoint d'huile moteur.

En fonction du moteur, différentes jauges d'huile sont utilisées.

Nous vous recommandons d'utiliser la même qualité d'huile moteur que celle utilisée lors de la dernière vidange.

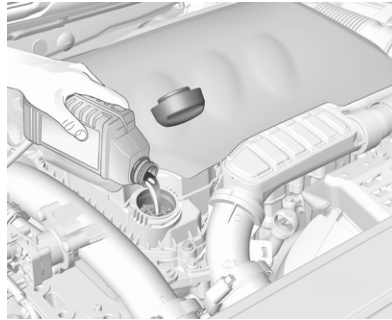

Le niveau d'huile moteur ne doit pas dépasser le repère **MAX** de la jauge.

Avertissement

Un excès d'huile moteur doit être vidangé ou aspiré. Si l'huile moteur dépasse le niveau maximum, ne pas faire démarrer le véhicule et s'adresser à un atelier.

Capacités de remplissage ⇨ 330.

Remettre le bouchon droit et le serrer.

Liquide de refroidissement du moteur

Le liquide de refroidissement rempli à l'usine offre une protection contre le gel allant jusqu'à environ -37 °C.

Avertissement

N'employer que du produit antigel homologué.

Liquide de refroidissement et antigel ⇨ 323.

Niveau du liquide de refroidissement PHEV

Si le niveau du liquide de refroidissement est trop bas, un message correspondant s'affiche dans le centre d'informations du conducteur. Demander l'assistance d'un atelier pour faire l'appoint du liquide de refroidissement du moteur.

Types de propulsion ⇨ 4.

Centre d'informations du conducteur ⇨ 91.

Niveau du liquide de refroidissement MHEV et ICE

Avertissement

Un niveau insuffisant de liquide de refroidissement peut provoquer des dommages au moteur.

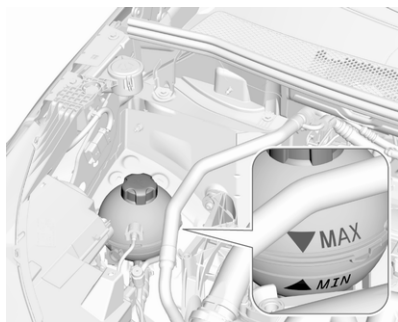

Si le système de refroidissement est froid, le niveau de liquide de refroidissement doit se trouver au-dessus du repère **MIN**. Faire l'appoint si le niveau est bas.

⚠ Attention

Laisser refroidir le moteur avant d'ouvrir le bouchon. Ouvrir le bouchon avec précaution, en laissant la pression s'évacuer lentement.

Pour faire l'appoint, utiliser un mélange 1:1 de concentré de liquide de refroidissement recommandé et d'eau de ville propre. Si du concentré de liquide de refroidissement n'est pas disponible, utiliser de l'eau de ville propre. Serrer fermement le bouchon. Faire contrôler la concentration de liquide de refroidissement et faire remédier à la cause de la perte de liquide de refroidissement par un atelier.

Liquide de lave-glace

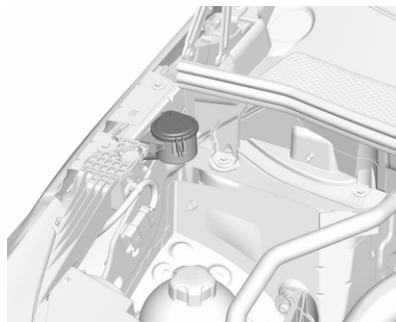

Remplir d'eau propre mélangée à une quantité adéquate de produit de lave-glace agréé contenant de l'antigel.

Avertissement

Seule une concentration d'antigel adéquate dans le produit de lave-glace garantit la protection nécessaire à basses températures ou en cas de baisses soudaines de température.

Produit de lave-glace ↗ 323.

Freins

Si la garniture de frein atteint l'épaisseur minimale, on entend un bruit de grincement lors du freinage.

On peut poursuivre sa route, mais il faut faire remplacer les garnitures de frein dès que possible.

Une fois que des garnitures de frein neuves ont été montées, ne pas effectuer de freinage d'urgence inutile pendant les premiers déplacements.

Liquide de frein

⚠ Attention

Le liquide de frein est nocif et corrosif. Éviter les contacts avec les yeux, la peau, les tissus et les surfaces peintes.

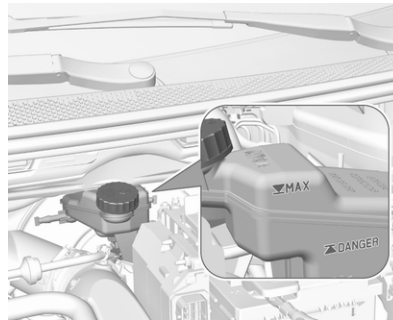

Le niveau de liquide de frein doit se situer entre les repères **DANGER** et **MAX**.

Si le niveau de liquide est en dessous du niveau **DANGER**, contacter un atelier.

Liquide de frein/ d'embrayage ↪ 323.

Batterie du véhicule

La batterie du véhicule ne nécessite aucun entretien, à condition que le style de conduite adopté garantisse une charge suffisante de la batterie. Les petits trajets et les démarrages fréquents peuvent entraîner la

décharge de la batterie. Éviter d'utiliser les consommateurs électriques non indispensables.



Les piles ne doivent pas être jetées avec les ordures ménagères. Elles doivent être recyclées via les centres de collecte appropriés.

Si le véhicule n'est pas utilisé pendant plus de quatre semaines, la batterie peut se décharger. Débrancher la cosse de la borne positive de la batterie du véhicule.

Ne brancher et débrancher la batterie que quand le contact est coupé.

Stockage du véhicule ↪ 282.

Remplacement de la batterie du véhicule

Remarque

Toute dérogation aux instructions données dans cette section peut entraîner une désactivation ou une perturbation du système d'arrêt/démarrage.

Quand la batterie du véhicule est remplacée, s'assurer qu'il n'y a pas de trous de ventilation ouverts à proximité de la borne positive. Si un trou de ventilation est ouvert dans cette zone, il doit être obturé par un capuchon borgne et la ventilation à proximité de la borne négative doit être ouverte.

Veiller à ce que la batterie soit toujours remplacée par le même type de batterie.

La batterie du véhicule doit être remplacée par un atelier.

Système Stop/Start ⇨ 189.

Charge de la batterie du véhicule

⚠ Attention

Sur les véhicules dotés du système d'arrêt-démarrage, s'assurer que le potentiel de charge ne dépasse pas 14,6 V si un chargeur de batterie est utilisé. Dans le cas contraire, la batterie du véhicule peut être endommagée.

Démarrage par câbles auxiliaires ⇨ 313.

Protection contre le déchargement

Fonctionnalités de réchauffage

Remarque

Les fonctionnalités de chauffage individuelles, telles que les sièges chauffants ou le volant chauffé, peuvent être temporairement indisponibles en cas d'insuffisance de charge électrique. Les fonctionnalités sont alors rétablies après quelques minutes.

Augmentation du ralenti

Si un chargement de batterie du véhicule est nécessaire en raison de la condition de la batterie, la puissance délivrée par l'alternateur doit être augmentée. Ceci est effectué par une augmentation du ralenti qui peut être entendue.

Un message s'affiche au centre d'informations du conducteur.

Prise de courant

Les prises de courant sont désactivées si la tension de la batterie du véhicule est faible.

Protection contre la décharge de la batterie ⇨ 111.

Mode économie d'énergie

Ce mode désactive les consommateurs électriques afin d'éviter une décharge excessive de la batterie du véhicule. Ces consommateurs, comme l'Infotainment System, les essuie-glace, les feux de croisement, les lampes de courtoisie, etc., peuvent être utilisés pour une durée maximale totale d'environ 40 minutes une fois le contact coupé.

Passage en mode économie d'énergie

Lorsque le mode économie d'énergie est activé, un message apparaît sur le centre d'informations du conducteur.

Un appel téléphonique actif à l'aide de l'option mains libres sera maintenu pendant environ dix minutes de plus.

Désactivation du mode économie d'énergie

Le mode économie d'énergie est désactivé automatiquement lorsque le moteur est redémarré. Faire tourner le moteur pour disposer d'une charge suffisante :

- pendant moins de dix minutes pour utiliser les consommateurs pendant environ cinq minutes
- pendant plus de dix minutes pour utiliser les consommateurs pendant un maximum d'environ 30 minutes

Étiquette d'avertissement



Signification des symboles :

- Pas d'étincelles ni de flammes nues et ne pas fumer.
- Toujours se protéger les yeux. Les gaz explosifs peuvent causer une cécité ou des blessures.
- La batterie du véhicule contient de l'acide sulfurique qui peut rendre aveugle ou causer de graves brûlures.
- Conserver la batterie du véhicule hors de portée des enfants.

- Pour plus d'informations, consulter le manuel d'utilisation.
- Du gaz explosif peut être présent aux alentours de la batterie du véhicule.

Batterie haute tension

Pour préserver l'autonomie et la durée de vie de la batterie haute tension, il est recommandé de :

- Dans la mesure du possible, ne pas charger la batterie haute tension à plus de 80 %.
- Ne pas décharger complètement la batterie haute tension.
- Ne pas ranger le véhicule pendant une longue période sans l'utiliser (plus de douze heures) lorsque la batterie haute tension a un niveau de charge faible ou élevé. Préférer un niveau de charge entre 20 et 40 %.
- Limiter l'utilisation de la charge rapide.

- Ne pas exposer le véhicule à des températures inférieures à -30 °C et supérieures à 60 °C pendant plus de 24 heures.
- Éviter de charger le véhicule à basse température (sauf si le véhicule a roulé plus de 20 minutes) ou au dessus de 30 °C.
- Ne pas utiliser la batterie haute tension comme générateur d'énergie.
- Ne pas utiliser un générateur pour recharger la batterie haute tension.

Stockage du véhicule ↪ 282.

Fuite

Si la batterie haute tension est endommagée, il peut s'en suivre une fuite de gaz ou de liquides toxiques, immédiatement ou ultérieurement. Il est recommandé de :

- En cas d'incident, toujours informer les services d'incendie et d'urgence que le véhicule est équipé d'une batterie haute tension.

- Ne jamais toucher les liquides qui s'échappent de la batterie haute tension.
- Ne pas inhaler les gaz émis par la batterie haute tension qui sont toxiques.
- S'éloigner du véhicule en cas d'incident ou d'accident ; les gaz émis sont inflammables et peuvent provoquer un incendie.
- Un niveau insuffisant de liquide de refroidissement doit être complété et la cause de la perte de liquide de refroidissement réparée par un atelier.

Purge du système d'alimentation en gazole (diesel)

Si le réservoir a été vidé, le circuit de gazole (diesel) doit être purgé de son air. Mettre le contact trois fois, chaque fois pour une durée de 15 secondes. Puis démarrer le moteur pendant 40 secondes au maximum. Répéter cette procédure après avoir attendu au moins cinq secondes. Si le moteur ne démarre pas, prendre contact avec un atelier.

Remplacement des balais d'essuie-glace

Pare-brise

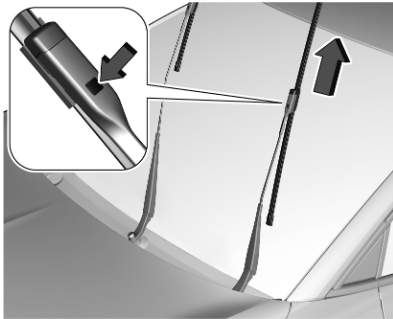

Couper le contact.

Moins d'une minute après avoir coupé le contact, actionner la manette d'essuie-glace afin de positionner les balais d'essuie-glace à la verticale sur le pare-brise.

Soulever le bras d'essuie-glace jusqu'il reste en position soulevée, enfoncer le bouton pour libérer le balai d'essuie-glace et l'enlever.

Fixer le balai de l'essuie-glace légèrement à un angle par rapport au bras de l'essuie-glace jusqu'à ce qu'il s'enclique.

Abaisser le bras d'essuie-glace avec précaution.

Lunette arrière



Soulever le bras d'essuie-glace. Dégager le balai d'essuie-glace comme illustré et l'enlever.

Fixer le balai de l'essuie-glace légèrement à un angle par rapport au bras de l'essuie-glace jusqu'à ce qu'il s'enclique.

Abaisser le bras d'essuie-glace avec précaution.

Remplacement des ampoules

Avant de remplacer une ampoule, s'assurer que tout l'éclairage extérieur et intérieur est coupé ainsi que le contact. Toutes les portes doivent être fermées.

Maintenir une ampoule uniquement par son culot. Ne pas toucher le verre de l'ampoule avec les doigts nus.

Ne remplacer les ampoules que par des ampoules du même type.

Remplacer les ampoules de phare depuis l'intérieur du compartiment moteur.

Vérification d'ampoule

Après le remplacement d'une ampoule, mettre le contact, opérer et vérifier les feux.

Phares à DEL

Les phares pour les feux de croisement et de route, les feux de signalisation, les feux de jour et les clignotants sont conçus de façon que les DEL ne peuvent pas être changées.

En cas de défaillance, faire réparer les éclairages par un atelier.

Phares antibrouillard

Les phares antibrouillard sont constitués d'ampoules DEL qui ne peuvent pas être remplacées.

En cas de défaillance, faire réparer les éclairages par un atelier.

Feux arrière

Les feux arrière, les feux de jour et le 3ème feu stop sont à LED. En cas de défaillance, faire remplacer les LED par un atelier.

Bloc optique dans la carrosserie

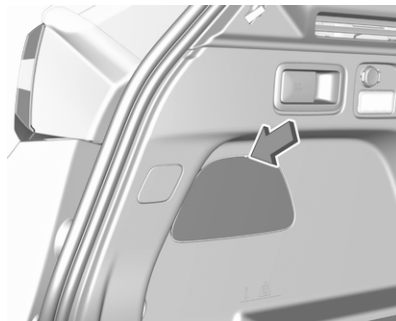

1. Ouvrir le hayon puis déclipser le couvercle d'accès du côté correspondant.



2. Desserrer l'écrou de fixation du feu à l'aide d'une clé à douille ou d'une douille.

Pour éviter de perdre l'écrou s'il tombait dans la garniture d'aile, placer d'abord un chiffon sous l'écrou.

3. Dévisser manuellement et déposer l'écrou de fixation du feu.
4. Détacher le clip de retenue, tout en poussant légèrement le feu vers l'extérieur.

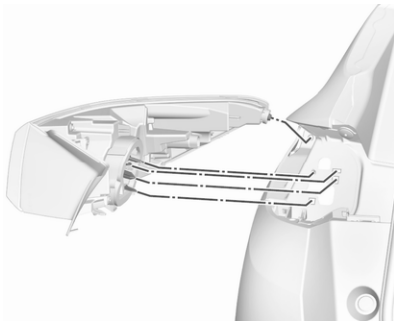

5. De l'extérieur, déloger soigneusement le bloc optique de l'évidement et l'extraire. Veiller à ce que la goulotte de câbles reste en place.
6. Tourner la douille d'ampoule dans le sens antihoraire et l'enlever du bloc optique.

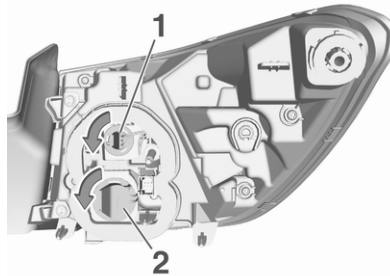

7. Séparer l'ampoule de la douille d'ampoule et remplacer l'ampoule.

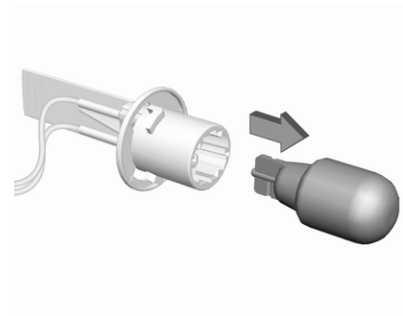

Feu stop (1)

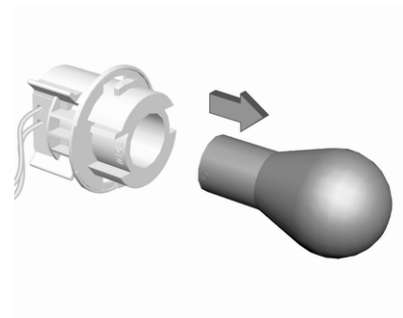

Feu de direction (2)

8. Introduire la douille d'ampoule dans le bloc optique. Monter l'ensemble de feu dans l'évidement et serrer l'écrou de fixation du feu par l'intérieur. Fixer le couvercle.

Ensemble d'éclairage sur le hayon

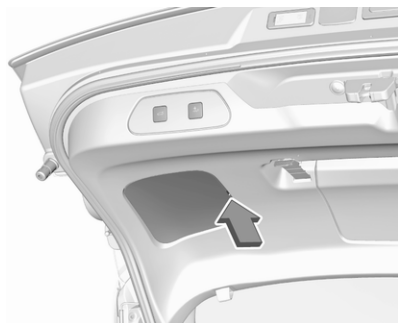

1. Ouvrir le hayon et enlever le couvercle.

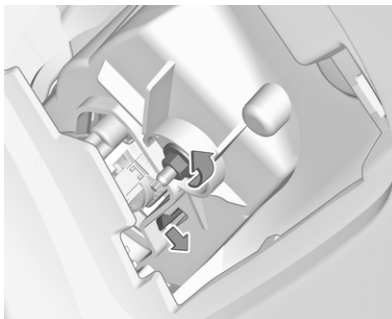

2. Desserrer l'écrou de fixation du feu à l'aide d'une clé à douille ou d'une douille.
3. Dévisser manuellement et déposer l'écrou de fixation du feu.
4. Déclipser le clip de retenue, tout en poussant légèrement le bloc optique vers l'extérieur.
5. De l'extérieur, déloger soigneusement le bloc optique de l'évidement et l'extraire. Veiller à ce que la goulotte de câbles reste en place.

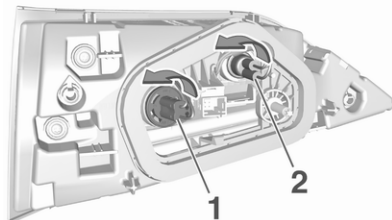

6. Tourner la douille d'ampoule dans le sens antihoraire et l'enlever du bloc optique.
7. Séparer l'ampoule de la douille d'ampoule et remplacer l'ampoule :

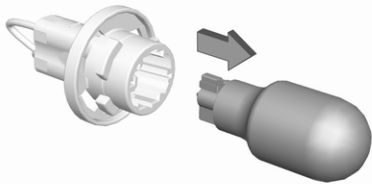

Feu de recul (1)

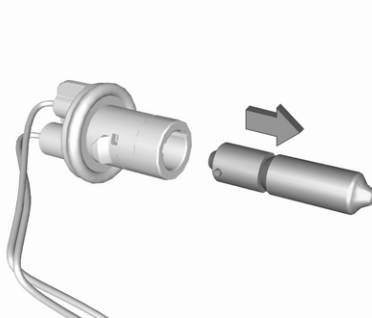

Feu antibrouillard arrière (2)

8. Introduire la douille d'ampoule dans le bloc optique. Monter l'ensemble de feu dans l'évidement et serrer l'écrou de fixation du feu par l'intérieur. Fixer le couvercle.

Feux de direction latéraux

Pour remplacer l'ampoule, déposer l'ensemble de feu :

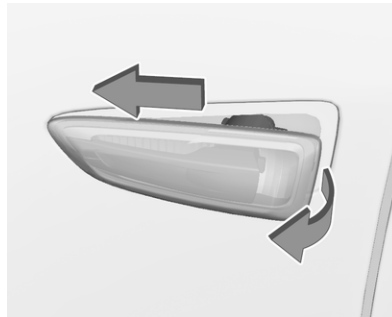

1. Faire glisser l'ensemble de feu vers l'avant et le retirer à l'arrière.



2. Tourner la douille d'ampoule dans le sens horaire et la retirer de l'ensemble de feu.

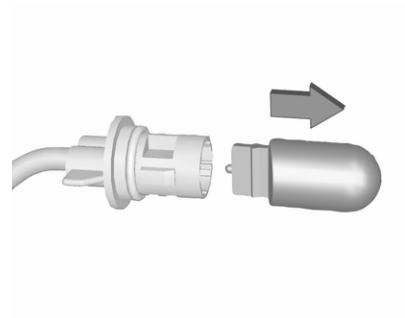

3. Séparer l'ampoule de la douille d'ampoule et remplacer l'ampoule.
4. Insérer la douille d'ampoule et la faire tourner dans le sens inverse des aiguilles d'une montre.
5. Insérer l'extrémité gauche de l'ensemble de feu, faire glisser vers la gauche et insérer l'extrémité droite.

Éclairage de plaque d'immatriculation

Les éclairages de plaque d'immatriculation sont constitués d'ampoules DEL qui ne peuvent pas être remplacées.

En cas de défaillance, faire réparer les éclairages par un atelier.

Éclairage intérieur

Faire remplacer les ampoules suivantes par un atelier :

- éclairage de courtoisie, spots de lecture
- éclairage du coffre
- éclairage du tableau de bord

Circuit électrique

Fusibles

Un fusible défectueux doit être remplacé par un atelier.

Outillage du véhicule

Outillage

Véhicules avec roue de secours

Ouvrir le tapis de sol du coffre ↗ 57.
Déposer le couvercle de boîte à outils.

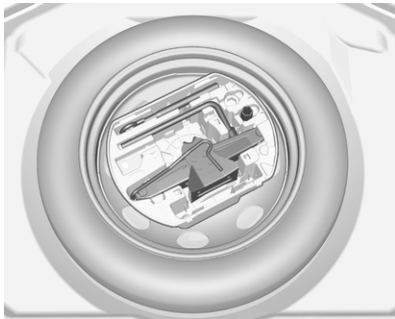

Le cric, l'anneau de remorquage, les cales et les outils se trouvent dans la boîte à outils sous la roue de secours.

Véhicules sans roue de secours

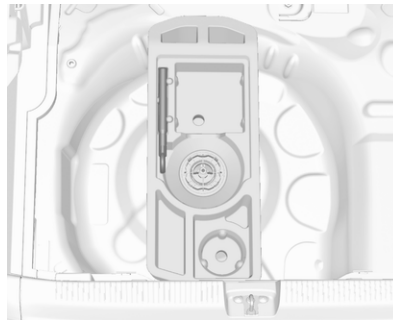

L'anneau de remorquage et les cales se trouvent dans une boîte, sous le couvercle du plancher du coffre.
Kit de réparation des pneus ↗ 304.

Véhicules dotés d'un système d'enceintes

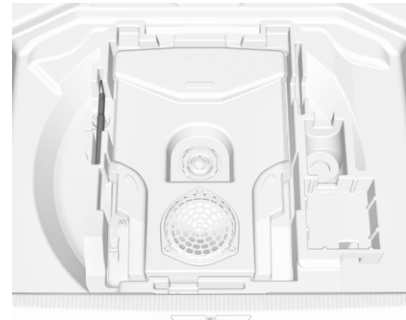

L'anneau de remorquage et les cales se trouvent dans une boîte, sous le couvercle du plancher du coffre.
Kit de réparation des pneus ↗ 304.

Jantes et pneus

État des pneus, état des jantes

Franchir les arêtes vives lentement et si possible à angle droit. Rouler sur des arêtes vives peut endommager les pneus et les jantes. Ne pas écraser un pneu contre une bordure de trottoir lors du stationnement.

Contrôler régulièrement l'état des pneus. En cas de dégâts ou d'usure anormale, prendre contact avec un atelier.

Pneus d'hiver

Les pneus d'hiver améliorent la sécurité de conduite à des températures inférieures à 7 °C et devraient donc être montés sur toutes les roues.

Conformément à la réglementation du pays, apposer l'autocollant de vitesse dans le champ de vision du conducteur, si le code de vitesse des pneus est inférieure à la vitesse maximale du véhicule.

Toutes les tailles de pneus sont permises comme pneus d'hiver
 ⇨ 332.

Désignations des pneus

Par exemple **225/55 R 18 98 V**

- 225** : largeur des pneus, mm
- 55** : rapport de la section (hauteur du pneu sur largeur du pneu), en %
- R** : type de carcasse : Radiale
- RF** : type : RunFlat
- 18** : diamètre des jantes, en pouces
- 98** : indice de capacité de charge par exemple : 98 correspond à 750 kg
- V** : indicatif de vitesse

Indicatif de vitesse :

- Q** : jusqu'à 160 km/h
- S** : jusqu'à 180 km/h
- T** : jusqu'à 190 km/h
- H** : jusqu'à 210 km/h
- V** : jusqu'à 240 km/h
- W** : jusqu'à 270 km/h

Choisir un pneu approprié à la vitesse maximale du véhicule.

La vitesse maximale peut être atteinte avec le poids à vide avec conducteur (75 kg) plus une charge utile de 125 kg. Des équipements optionnels peuvent réduire la vitesse maximale du véhicule.

Pneus à sens de roulement imposé

Les pneus directionnels doivent être montés de telle sorte qu'ils tournent dans le bon sens de rotation. Le sens de rotation correct est reconnaissable au symbole (p.ex. une flèche) placé sur le flanc du pneu.

Pression des pneus

Vérifier la pression des pneus (à froid) au moins tous les 14 jours et avant chaque long voyage. Ne pas oublier la roue de secours. Ceci s'applique également aux véhicules dotés du système de surveillance de la pression des pneus.



Pression de gonflage ↗ 332.

L'étiquette d'informations sur la pression des pneus apposée sur l'encadrement de la porte gauche indique l'équipement pneumatique d'origine du véhicule et les pressions de gonflage correspondantes.

Les données de pression de gonflage se rapportent aux pneus froids. Elles s'appliquent tant aux pneus d'été qu'aux pneus d'hiver.

Toujours gonfler la roue de secours à la pression de gonflage pour pleine charge.

Le surgonflage ou le sous-gonflage des pneus par rapport aux pressions prescrites influence défavorablement la sécurité, la tenue de route, le confort routier et la consommation et augmente l'usure des pneus.

La pression des pneus change selon les différentes options. Pour obtenir une valeur de pression des pneus correcte, appliquer la procédure ci-après :

1. Identifier l'appellation du moteur.
Caractéristiques du moteur ↗ 327.
2. Identifier les pneus correspondants.

Les tableaux de pression des pneus indiquent toutes les combinaisons de pneus possibles ↗ 332.

Pour les pneus homologués pour votre véhicule, consulter le certificat de conformité fourni avec votre véhicule et les autres documents d'enregistrement nationaux.

Le conducteur est responsable du bon réglage de la pression des pneus.

⚠ Attention

Un gonflage insuffisant peut provoquer un échauffement considérable du pneu ainsi que des dommages internes entraînant le décollement de la bande de roulement et même l'éclatement du pneu à grande vitesse.

⚠ Attention

En cas de pneus spécifiques, la pression des pneus recommandée indiquée sur le tableau de pression des pneus peut dépasser la pression des pneus maximale indiquée sur le pneu. Ne jamais dépasser la pression des pneus indiquée sur le pneu.

Importance de la température

La pression des pneus dépend de la température du pneu. Pendant la conduite, la pression et la température des pneus augmentent. Les valeurs de pression des pneus données sur l'étiquette d'informations

et dans le tableau de pression des pneus sont valables pour les pneus à froid, c'est-à-dire à 20 °C.

La pression augmente de près de 10 kPa pour une augmentation de température de 10 °C. Cet élément doit être pris en compte lors de la vérification de pneus chauds.

Système de détection de dégonflage des pneus

Le système de détection de dégonflage des pneus vérifie en permanence le régime de rotation des quatre roues et avertit en cas de basse pression de pneu pendant le trajet. Ceci s'obtient en comparant la circonférence de roulement du pneu à des valeurs de référence et des signaux ultérieurs.

Si un pneu perd de la pression, le témoin (L) s'allume et un message d'avertissement s'affiche au centre d'informations du conducteur.

Témoin (L) ⇨ 87.

Dans ce cas, réduire la vitesse, éviter les virages serrés et un freinage brutal. Arrêter dès que possible et vérifier la pression des pneus.

Après avoir réglé la pression des pneus, initialiser le système pour éteindre le témoin et relancer le système.

Si une défaillance continue à s'afficher, consulter un atelier. Le système ne fonctionne pas en cas de défaillance ABS ou ESC ainsi qu'en cas d'utilisation d'une roue de secours temporaire. Une fois le pneu de route remis en place, vérifier la pression de pneu à froid et initialiser le système.

Avertissement

Le système de détection de dégonflage des pneus se contente d'avertir au sujet de l'état de pression des pneus et ne remplace pas l'entretien régulier des pneus par le conducteur.

Initialisation du système

Après la correction de la pression de pneu ou le changement de roue, le système doit être initialisé pour apprendre les nouvelles valeurs de référence de circonférence :

1. Toujours confirmer que les quatre pneus présentent la pression correcte ⇨ 332.
2. Serrer le frein de stationnement.
3. Initialiser le système via l'affichage d'informations ⇨ 92.
4. La réinitialisation est confirmée par une indication instantanée.

Après l'initialisation, le système s'établit automatiquement pour les nouvelles pressions de pneu en roulant. Ensuite le système adopte et surveille les nouvelles pressions.

Les pneus doivent être froids pour vérifier leur pression.

Le système doit être réinitialisé dans les cas suivants :

- La pression des pneus a été modifiée
- La condition de charge a été modifié
- Les roues ont été permutées ou échangées

Le système n'avertit pas instantanément en cas d'éclatement ou de dégonflage rapide de pneu. Ceci est dû à la durée du calcul.

Profondeur de sculptures

Contrôler régulièrement la profondeur des sculptures.

Pour des raisons de sécurité, il est recommandé de ne pas dépasser un écart de plus de 2 mm entre les profondeurs de sculpture de pneu d'un même essieu.



La profondeur minimale de sculpture légalement autorisée (1,6 mm) est atteinte lorsque le profil est usé jusqu'au repère d'usure (TWI = Tread Wear Indicator). La position des repères d'usure est indiquée par des marques sur les flancs du pneu.

Si l'usure est plus importante à l'avant qu'à l'arrière, permuter régulièrement les roues avant avec les roues arrière. S'assurer que le sens de rotation des roues reste le même.

Les pneus vieillissent même s'ils ne roulent pas. Nous recommandons de remplacer les pneus tous les six ans.

Changement de taille de pneus et de jantes

En cas d'utilisation d'une taille de pneus différente de celle montée d'origine, il peut être nécessaire de reprogrammer les systèmes et d'effectuer d'autres modifications du véhicule.

Faire remplacer l'étiquette d'indication de pression des pneus.

⚠ Attention

L'utilisation de pneus ou de jantes non adaptés peut donner lieu à des accidents et entraîner la perte de l'homologation d'usage du véhicule.

Enjoliveurs

Utiliser des enjoliveurs et des pneus homologués en usine pour le véhicule correspondant afin de répondre à toutes les exigences concernant chaque combinaison roue et pneu.

Si des enjoliveurs ou des pneus non homologués en usine sont utilisés, les pneus ne peuvent pas présenter de bourrelet de protection de jante.

Les enjoliveurs ne doivent pas entraver le refroidissement des freins.

⚠ Attention

Des pneus ou des enjoliveurs non adéquats peuvent conduire à un dégonflage soudain des pneus et donc à des accidents.

Véhicules avec roues en acier : Si des écrous de blocage de roue sont utilisés, ne pas poser d'enjoliveurs.

Chaînes à neige

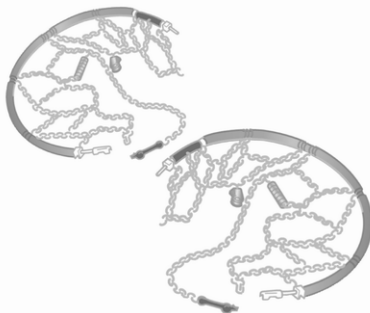

Les chaînes à neige ne sont autorisées que sur les roues avant.

Utiliser des chaînes à neige à mailons fins qui ne dépassent pas la bande de roulement et les flancs intérieurs des pneus de plus de 9 mm, fermoir de chaîne compris.

⚠ Attention

Un pneu endommagé est un pneu qui peut éclater.

Les chaînes à neige sont autorisées sur les pneus de taille 215/70R16, 215/65 R17, 225/55 R18, 205/55 R19 et 225/50 R19.

Roue de dépannage temporaire

L'utilisation de chaînes à neige sur la roue de dépannage n'est pas autorisée.

Kit de réparation des pneus

De petits dégâts sur la bande de roulement peuvent être réparés avec le kit de réparation de pneus.

Ne pas enlever les corps étrangers du pneu.

Les dégâts au pneu d'une taille supérieure à 4 mm ou se situant dans le flanc du pneu ne peuvent pas être réparés à l'aide du kit de réparation des pneus.

⚠ Attention

Ne pas dépasser 80 km/h.

Ne pas utiliser pendant une longue période.

Cela risque d'affecter la direction et la manœuvrabilité.

En cas de pneu plat :

Serrer le frein de stationnement, engager la 1^{ère}, la marche arrière ou placer le levier sélecteur sur **P**.

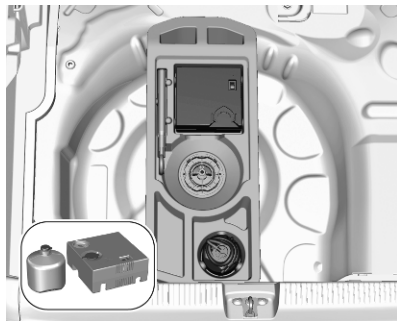

Le kit de réparation des pneus se trouve dans le coffre sous le couvercle de plancher.

1. Déposer le flacon de produit d'étanchéité et le compresseur.
2. Extraire l'étiquette de limite de vitesse du flacon de produit d'étanchéité et le placer dans le champ de vision du conducteur.

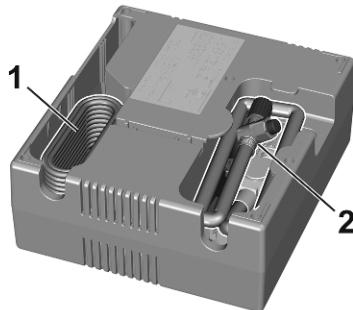

3. Retirer le câble de connexion électrique (1) et le flexible d'air (2) de leur espace de rangement sur la face inférieure du compresseur.

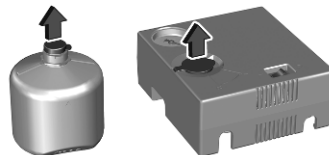

4. Ouvrir la bouteille de produit d'étanchéité et lever le couvercle.

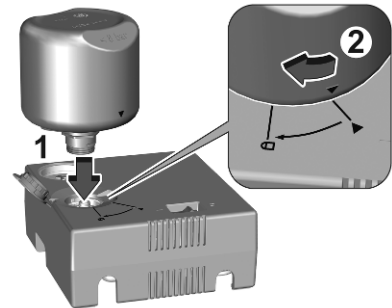

5. Insérer d'abord la bouteille de produit d'étanchéité dans le compresseur et aligner les symboles triangulaires. Ensuite, abaisser la bouteille de produit d'étanchéité et la tourner dans la position de verrouillage.
6. Placer le compresseur près du pneu, de sorte que la bouteille de produit d'étanchéité soit verticale.
7. Dévisser le capuchon de valve de la roue défectueuse.

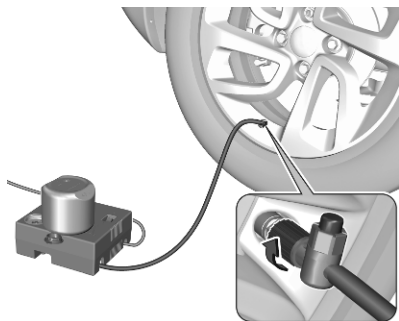

8. Visser le flexible de remplissage sur la valve de pneu.
9. Le commutateur du compresseur doit être placé sur O.
10. Brancher la fiche du compresseur sur la prise pour accessoires ou sur la prise d'allume-cigares.

Le kit de réparation des pneus se branche uniquement dans la prise de courant avant 12 V, pour fonctionner correctement.

Pour éviter de décharger la batterie du véhicule, il est recommandé d'utiliser le kit de réparation des pneus uniquement lorsque le moteur à combustion tourne ou

lorsque le moteur électrique est prêt.

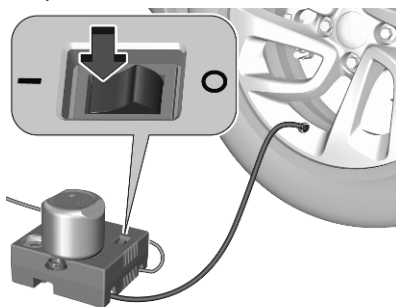

11. Placer le commutateur à bascule du compresseur sur I. Le pneu est rempli de produit d'étanchéité.
12. Le manomètre du compresseur indique brièvement une pression jusqu'à 600 kPa (6 bars) pendant que la bouteille de produit d'étanchéité se vide (environ 30 secondes). Ensuite, la pression commence à chuter.
13. Le produit d'étanchéité a été complètement pompé dans le pneu. Le pneu est gonflé.

14. La pression des pneus prescrite devrait être atteinte dans les dix minutes.

Pression de gonflage ⇨ 332.

Quand la pression correcte est atteinte, éteindre le compresseur.

Si la pression des pneus prescrite n'est pas atteinte dans les dix minutes, démonter le kit de réparation de pneus. Avancer ou reculer le véhicule d'un tour de roue. Brancher à nouveau le kit de réparation des pneus et poursuivre la procédure de remplissage pendant dix minutes. Si la pression de gonflage prescrite n'est toujours pas atteinte, c'est que le pneu est trop fortement endommagé. Prendre contact avec un atelier.

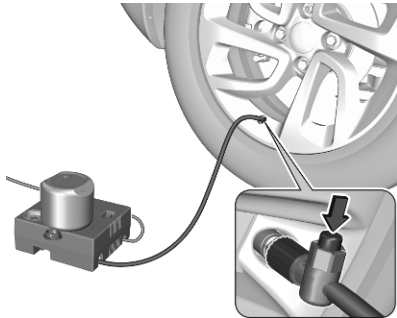

Réduire l'excédent de pression de pneu au moyen du bouton du flexible pneumatique.

Ne pas faire fonctionner le compresseur pendant plus de dix minutes.

15. Détacher le kit de réparation des pneus. Déposer le flacon de produit d'étanchéité du support. Visser le flexible de remplissage sur le raccord libre du flacon de produit d'étanchéité. Ceci empêche que le produit d'étanchéité ne s'échappe pas. Ranger le kit de réparation des pneus dans le coffre.

16. Essuyer avec un chiffon le produit d'étanchéité excédentaire.

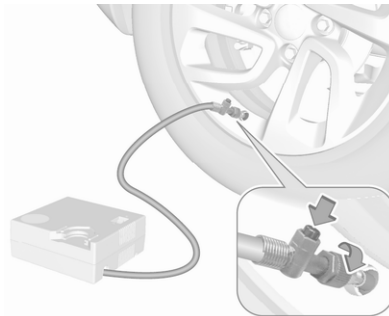

17. Reprendre la route sans délai afin que le produit d'étanchéité se répartisse uniformément dans le pneu. Après un trajet d'environ 5 km mais pas plus de dix minutes, s'arrêter et contrôler la pression des pneus. À cet effet, visser directement le flexible d'air sur la valve du pneu. Remplir le pneu comme décrit plus haut. Réduire l'excédent de pression de pneu au moyen du bouton du flexible pneumatique.

Si la pression des pneus n'est pas tombée sous 200 kPa (2,0 bars),

la régler à la valeur correcte \Rightarrow 332. Sinon, le véhicule ne peut être utilisé. Prendre contact avec un atelier.

Répéter la vérification une fois de plus après avoir roulé 10 km sans dépasser dix minutes pour vérifier que la pression n'a plus baissé.

Si la pression des pneus est descendue au-dessous de 200 kPa (2,0 bar), il ne faut plus utiliser le véhicule. Prendre contact avec un atelier.

18. Ranger le kit de réparation des pneus dans le coffre.

Remarque

Les caractéristiques de conduite du pneu réparé sont fortement dégradées, c'est pourquoi il convient de remplacer ce pneu.

En cas de bruits anormaux ou de fort échauffement du compresseur, l'arrêter pendant au moins 30 minutes.

La valve de sécurité intégrée s'ouvre à une pression de 700 kPa (7 bars).

Être attentif à la date d'expiration du kit. Au-delà de cette date, sa capacité d'étanchéité n'est plus garantie.

Tenir compte des consignes de stockage mentionnées sur la bouteille du produit d'étanchéité.

Remplacer la bouteille de produit d'étanchéité qui a été utilisée. Mettre la bouteille au rebut conformément aux prescriptions légales.

Le compresseur et le produit d'étanchéité peuvent être utilisés jusqu'à environ -30 °C.

Changement d'une roue

Effectuer les préparatifs suivants et suivre les conseils ci-après :

- Garer le véhicule sur un sol ferme, plat et non glissant. Mettre les roues avant en position droite.
- Si nécessaire, placer une cale sous la roue diagonalement opposée à la roue à changer.
- Serrer le frein de stationnement, engager la 1^{ère}, la marche arrière ou placer le levier sélecteur sur **P**.

- Si le sol n'est pas ferme, placer une planche solide d'une épaisseur maximale de 1 cm sous le cric.
- Sortir les objets lourds du véhicule avant de le monter sur cric.
- Aucune personne ni aucun animal ne doivent se trouver à l'intérieur du véhicule soulevé par un cric.
- Ne pas se glisser sous un véhicule soulevé par un cric.
- Ne pas démarrer un véhicule soulevé par un cric.
- Avant de serrer les écrous de roue, les nettoyer.

⚠ Attention

Ne pas graisser les vis de roue.

Couples de serrage

⚠ Attention

Veiller à toujours utiliser les vis de fixation de roue adéquates lors des changements de roues. Lors du montage de la roue de secours pour un usage temporaire, les boulons pour jantes en alliage peuvent également être utilisés.

Avertissement

Si le véhicule est équipé de jantes en alliage, serrer les boulons de roue à la main pour les cinq premiers tours au minimum.

Selon le matériau des jantes, deux boulons différents sont disponibles.

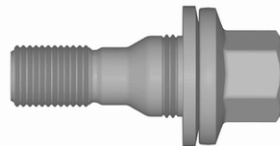

Le couple de serrage des jantes en alliage est de 115 Nm.



Le couple de serrage des jantes en acier est de 115 Nm.

Utiliser les boulons de roue adaptés aux roues.

Positions de mise sur cric

Les positions de mise sur cric affichées concernent l'utilisation de bras de levage et de crics accessoires utilisés pour remplacer les pneus d'hiver/été.

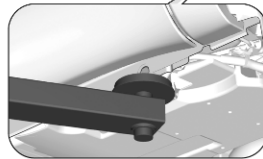

La position de bras arrière de la plateforme de levage est centrale sous le point concerné de levage du véhicule.

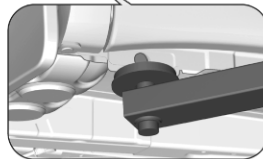

La position de bras avant de la plateforme de levage est centrale sous le point concerné de levage du véhicule.

Roue de secours

La roue de secours peut être qualifiée de roue de dépannage en raison de sa taille par rapport aux autres roues du véhicule et selon les réglementations nationales. Dans ce cas, la vitesse est limitée même en l'absence d'étiquette à ce sujet sur la roue de secours.

Si une étiquette est apposée sur la roue de secours, la vitesse autorisée dépend de la réglementation du pays.

Ne monter qu'une seule roue de dépannage temporaire. Prendre les virages à vitesse modérée. Ne pas utiliser pendant une période prolongée.

Avertissement

L'utilisation d'une roue de secours plus petite que les autres roues ou conjointement avec des pneus

d'hiver peut altérer la tenue de route. Faire remplacer le pneu défectueux dès que possible.



La roue de secours se trouve dans le coffre, sous le recouvrement de plancher.

Pour la retirer :

1. Ouvrir le tapis de sol ⇨ 57.
2. Déposer la boîte à outils.
3. La roue de secours temporaire est fixée avec un écrou papillon. Dévisser l'écrou pour sortir la roue de secours.

4. Si, après avoir changé une roue, aucune roue n'est placée dans la niche de la roue de secours, fixer la boîte à outils en vissant l'écrou papillon le plus possible et fermer le couvercle de plancher.

5. Après avoir remonté la roue pleine grandeur, placer la roue de secours temporaire dans le puits de roue avec l'extérieur de jante vers le haut et la fixer avec l'écrou papillon.

Ne monter qu'une seule roue de dépannage temporaire. La vitesse maximale autorisée sur l'étiquette de la roue de dépannage temporaire est uniquement valable pour la taille de pneu posée en usine.

Placer la roue de secours

Effectuer les préparatifs suivants et suivre les conseils ci-après :

- Garer le véhicule sur un sol ferme, plat et non glissant. Mettre les roues avant en position droite.
- Si nécessaire, placer une cale sous la roue diagonalement opposée à la roue à changer.

- Serrer le frein de stationnement, engager la 1^{ère}, la marche arrière ou placer le levier sélecteur sur **P**.
- Sortir la roue de secours.
- Ne jamais changer simultanément plusieurs roues.
- N'utiliser le cric que pour remplacer les pneus crevés, pas pour monter des pneus d'hiver ou d'été au changement de saison.
- Le cric ne nécessite aucune maintenance.
- Si le sol n'est pas ferme, placer une planche solide d'une épaisseur maximale de 1 cm sous le cric.
- Sortir les objets lourds du véhicule avant de le monter sur cric.
- Aucune personne ni aucun animal ne doivent se trouver à l'intérieur du véhicule soulevé par un cric.
- Ne pas se glisser sous un véhicule soulevé par un cric.

- Ne pas démarrer un véhicule soulevé par un cric.
- Avant de serrer les écrous de roue, les nettoyer.

⚠ Attention

Ne pas graisser les vis de roue.

⚠ Attention

Veiller à toujours utiliser les vis de fixation de roue adéquates lors des changements de roues. Lors du montage de la roue de secours pour un usage temporaire, les boulons pour jantes en alliage peuvent également être utilisés.

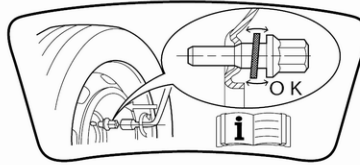

- Noter que la roue de secours est fixée par le contact conique de chaque boulon si des boulons de roue sont utilisés pour les jantes en alliage. Dans ce cas, les rondelles ne viennent pas en contact avec la jante de roue de secours.
1. Jantes en acier : Sortir l'enjoliveur.
Jantes en alliage : Extraire les caches vis de roue à l'aide de l'extracteur de caches vis de roue.
Outils de bord ↪ 299.



2. Placer la clé de roue et desserrer chaque boulon de roue d'un demi-tour.

Il se peut que les roues soient protégées par des écrous de blocage. Pour desserrer ces écrous spécifiques, commencer par placer l'adaptateur sur la tête de l'écrou avant de poser la clé de roue. L'adaptateur se trouve dans la boîte à outils ↪ 299.

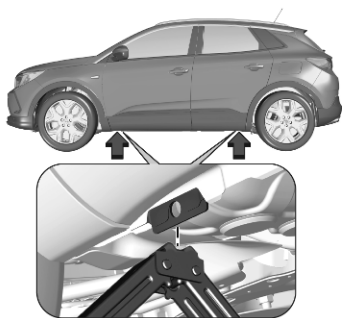

3. Vérifier que le cric est bien positionné sous le point de levage adéquat.

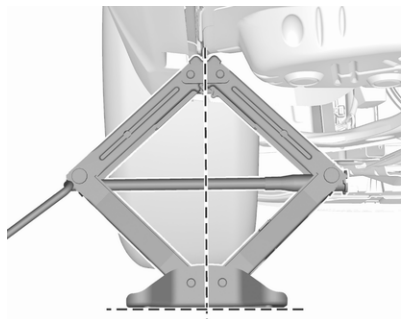

4. Régler le cric à la hauteur nécessaire. Le positionner juste au-

dessous du point de levage de manière telle qu'il ne puisse pas glisser.

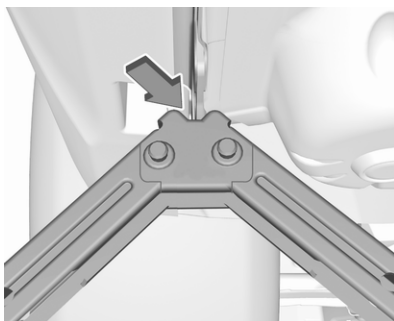

S'assurer que le bord de la carrosserie soit adapté à l'encoche dans le cric.



Quand le cric est correctement aligné, soulever le véhicule jusqu'à ce que la roue ne touche plus le sol.

5. Dévisser les écrous de roue.
6. Changer la roue.
7. Visser les écrous de roue.
8. Abaisser le véhicule et retirer le cric.
9. Poser la clé de roue en s'assurant qu'elle est bien logée sur la tête de vis et serrer chaque vis en quinconce. Le couple de serrage est de 115 Nm.

Si le véhicule est équipé de jantes en alliage, noter que les vis de

roue peuvent également être utilisées pour la roue de secours. Dans ce cas, le serrage de la roue de secours est assuré par le contact conique de chaque tête de vis.

- Aligner le trou de valve de l'enjoliveur avec la valve de pneu avant de l'installer.

Placer les capuchons des écrous de roue.

- Ranger la roue remplacée, l'outillage du véhicule ↻ 299 et l'adaptateur des écrous de blocage des roues.
- Vérifier la pression de gonflage du pneu et le couple de serrage des écrous de roue dès que possible.

Rangement d'une roue de plein format endommagée dans le coffre

Toutes les tailles de roues autorisées peuvent être rangées dans le puits de roue de secours. Pour fixer la roue :

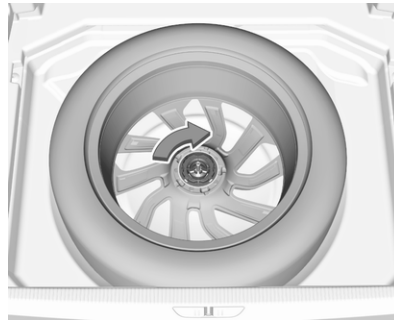

- Déposer le capuchon central portant l'emblème la marque en appuyant depuis l'intérieur.
- Placer la roue extérieur vers le bas dans le cuvelage de roue.
- Fixer la roue défectueuse avec l'écrou à ailettes.
- Selon la taille de pneu, le tapis de sol peut être posé sur la roue en saillie.

Démarrage par câbles auxiliaires

Ne jamais démarrer à l'aide d'un chargeur rapide.

Lorsque la batterie d'un véhicule est déchargée, démarrer le moteur à l'aide de câbles auxiliaires de démarrage et de la batterie d'un autre véhicule.

Avertissement

Ne faire démarrer un autre véhicule par câbles auxiliaires qu'avec un véhicule ICE.

Types de propulsion ↻ 4.

⚠ Attention

Le démarrage avec des câbles auxiliaires de démarrage doit être effectué avec la plus grande prudence. Tout non-respect des instructions suivantes peut entraîner des accidents ou des dégâts par explosion des batteries de

véhicule, ainsi que des dommages aux circuits électriques des deux véhicules.

⚠ Attention

Éviter les contacts avec les yeux, la peau, les tissus et les surfaces peintes. Le liquide de batterie contient de l'acide sulfurique qui peut provoquer des blessures et des dégâts en cas de contact direct.

- Pas de flamme nue ni d'étincelles à proximité de la batterie du véhicule.
- Une batterie déchargée peut commencer à geler à une température de 0 °C. Dégeler la batterie gelée avant de raccorder les câbles de démarrage.
- Pour travailler à proximité de la batterie, porter des lunettes et des vêtements de protection.

- Utiliser une batterie de démarrage de même tension (12 V). Sa capacité (Ah) ne peut pas être trop inférieure à celle de la batterie déchargée.
- Utiliser des câbles auxiliaires de démarrage avec pinces-crocodiles isolées et présentant une section d'au moins 16 mm² et de 25 mm² pour les moteurs diesel.
- Ne pas débrancher la batterie de véhicule déchargée du réseau de bord.
- Arrêter les appareils électriques non indispensables.
- Pendant toute l'opération, ne pas se pencher sur la batterie du véhicule.
- Veiller à ce que les pinces-crocodiles des câbles auxiliaires de démarrage ne se touchent pas.
- Les véhicules ne doivent pas se toucher pendant le démarrage à l'aide des câbles auxiliaires.
- Serrer le frein de stationnement, placer la boîte manuelle au point mort ou la boîte automatique en position **P**.

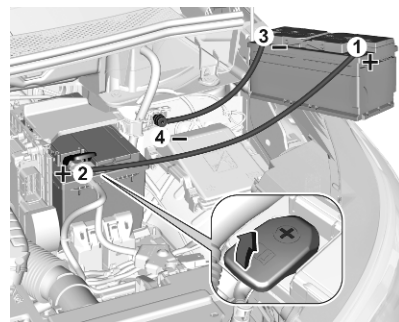

Ouvrir les capuchons de protection de borne positive des deux batteries de véhicule.

Séquence de raccordement des câbles :

1. Raccorder le câble rouge à la borne positive de la batterie de démarrage.
2. Raccorder l'autre extrémité du câble rouge à la borne positive de la batterie déchargée.

3. Raccorder le câble noir à la borne négative de la batterie de démarrage.
4. Brancher l'autre extrémité du fil noir au point de masse du véhicule dans le compartiment moteur.

Placer les câbles de sorte qu'ils ne puissent pas être happés par des pièces en mouvement dans le compartiment moteur.

Démarrage du moteur :

1. Mettre en marche le moteur du véhicule procurant le courant.
2. Au bout de cinq minutes, démarrer l'autre moteur. Les tentatives de démarrages ne doivent pas dépasser 15 secondes avec un intervalle de une minute entre elles.
3. Faire tourner les deux moteurs pendant environ trois minutes au ralenti avec les câbles branchés.

4. Allumer les consommateurs électriques par ex. phares, lunette arrière chauffante du véhicule recevant le démarrage par câbles auxiliaires.
5. Le retrait des câbles se fait exactement dans l'ordre inverse de l'installation.

Remorquage

Remorquage du véhicule



Enlever le bouchon.

L'œillet de remorquage se trouve dans l'outillage du véhicule ↗ 299.

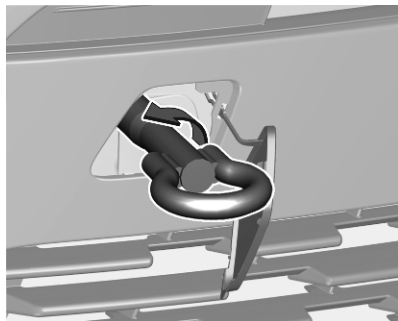

Visser l'œillet de remorquage au maximum et jusqu'à ce qu'il soit en position horizontale.

Fixer un câble de remorquage ou mieux une barre de remorquage à l'œillet de remorquage.

L'œillet de remorquage ne doit être utilisé que pour le remorquage et non pour récupérer le véhicule enlisé.

Mettre le contact pour permettre le fonctionnement des feux stop, de l'avertisseur sonore, de l'essuie-glace avant et, selon la version, pour débloquent le volant.

Avertissement

Désactiver les systèmes d'assistance au conducteur comme le freinage d'urgence actif ↗ 229, sans quoi le véhicule est susceptible de freiner automatiquement pendant le remorquage.

Déplacer le levier sélecteur sur I N.
Desserrer le frein de stationnement.

Avertissement

Démarrer lentement. Ne pas conduire par à-coups. Des forces de traction trop importantes peuvent endommager les véhicules.

Quand le moteur est arrêté, le freinage et la direction nécessitent de plus grands efforts.

Mettre en marche le système de recyclage de l'air et fermer les fenêtres afin d'éviter toute pénétration des gaz d'échappement du véhicule tracteur.

Véhicules avec boîte automatique : Le véhicule doit être remorqué dans le sens de la marche, mais sans dépasser une vitesse de 80 km/h et une distance de 100 km. Sinon ou bien si la boîte de vitesses est défectueuse, l'essieu avant doit être soulevé du sol.

Prendre contact avec un atelier.

Après le remorquage, dévisser l'œillet de remorquage.

Introduire le capuchon avec le bord dans la rainure et fixer le capuchon en poussant.

Remorquage d'un véhicule hybride

⚠ Attention

Toujours remorquer le véhicule sur un plateau. Éviter de remorquer le véhicule avec deux ou quatre roues sur le sol.

Si nécessaire, le véhicule peut être déplacé de quelques mètres à une vitesse inférieure à 10 km/h.

Avant de déplacer la voiture :
Mettre le contact, enfoncer la pédale de frein, déplacer le sélecteur sur **N** et couper le contact.

S'assurer que seuls des techniciens formés effectuent le remorquage du véhicule.

Remorquage d'un autre véhicule

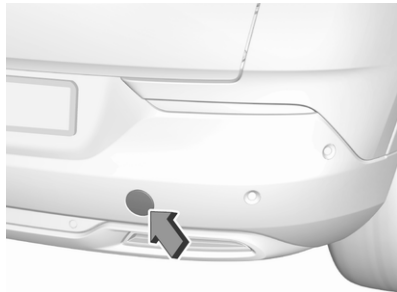

Enlever le bouchon.

L'œillet de remorquage se trouve dans l'outillage du véhicule ⇨ 299.

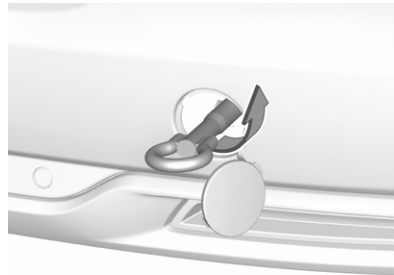

Visser l'œillet de remorquage au maximum et jusqu'à ce qu'il soit en position horizontale.

L'anneau d'arrimage situé à l'arrière sous le véhicule ne doit en aucun cas être utilisé comme œillet de remorquage.

Fixer un câble de remorquage ou mieux une barre de remorquage à l'œillet de remorquage.

L'œillet de remorquage ne doit être utilisé que pour le remorquage et non pour récupérer un véhicule enlisé.

Avertissement

Démarrer lentement. Ne pas conduire par à-coups. Des forces de traction trop importantes peuvent endommager les véhicules.

Après le remorquage, dévisser l'œillet de remorquage.

Introduire le capuchon avec le bord supérieur dans la rainure et fixer le capuchon en poussant.

Soins extérieurs et intérieurs

Entretien extérieur

Serrures

Les serrures sont lubrifiées en usine en utilisant une graisse pour barilletts de haute qualité. N'utiliser un agent dégivrant que si cela est absolument nécessaire car son effet dégraissant entrave le fonctionnement du verrouillage. Après avoir utilisé un produit dégivrant, faire regraisser les barilletts par un atelier.

Lavage

La peinture du véhicule est soumise à des agressions extérieures.

Éliminer immédiatement les fientes, les insectes morts, les résines, le pollen, etc. car ils contiennent des composants corrosifs qui peuvent endommager la peinture.

En cas de passage à la station de lavage, suivre les instructions du fabricant. Les essuie-glaces avant et

arrière doivent être arrêtés. Enlever l'antenne et les accessoires externes tels que galerie de toit, etc.

En cas de lavage du véhicule à la main, veiller à rincer abondamment les parties intérieures des passages de roue.

Nettoyer à fond les rebords et replis intérieurs des portes, le capot ainsi que les parties de la carrosserie qu'ils recouvrent.

Nettoyer les moulures en métal brillant avec une solution de nettoyage homologuée pour l'aluminium afin d'éviter tout dommage.

Avertissement

Toujours utiliser un produit de nettoyage dont le pH est compris entre 4 et 9.

Ne pas utiliser de produits de nettoyage sur des surfaces brûlantes.

Ne pas nettoyer le compartiment moteur avec un jet de vapeur ou haute pression.

Rincer abondamment le véhicule et l'essuyer à la peau de chamois. Rincer la peau de chamois. Utiliser des peaux de chamois différentes pour les surfaces peintes et pour les surfaces vitrées : des résidus de cire sur les vitres altèrent la vision.

Faire graisser les charnières de toutes les portes par un atelier.

Ne pas éliminer les taches de goudron avec des objets durs. Utiliser un spray éliminant le goudron sur les surfaces peintes.

Éclairage extérieur

Les lentilles des phares et des autres lampes sont en plastique. Ne pas utiliser de produits abrasifs ou corrosifs ni de grattoirs et ne pas effectuer de nettoyage à sec.

Polissage et lustrage

Un polissage n'est rendu nécessaire que lorsque la peinture est souillée par des substances solides ou a pris un aspect mat et perdu son éclat.

Les parties de la carrosserie en plastique ne doivent pas être traités avec des produits de lustrage ou de polissage.

Vitres et balais d'essuie-glace

Arrêter l'essuie-glace avant d'intervenir dans leurs zones.

Nettoyer à l'aide d'un chiffon doux non pelucheux ou d'une peau de chamois avec du produit de nettoyage pour vitres et du produit d'élimination des insectes.

Lors du nettoyage de la vitre arrière depuis l'intérieur, toujours passer le chiffon parallèlement à l'élément de chauffage pour éviter tout dommage.

Utiliser un grattoir à arêtes vives pour éliminer le givre (la glace) de façon mécanique. Appuyer le grattoir fermement sur la vitre afin que la crasse ne puisse pas passer en dessous et rayer ainsi la vitre.

Nettoyer les balais d'essuie-glaces gras avec un chiffon doux et un produit de nettoyage pour vitres. S'assurer également de bien retirer tous les résidus de cire, insectes et autres de la vitre.

Les résidus de glace, la pollution et les balayages répétés sur des vitres sèches peuvent endommager, voire casser les balais d'essuie-glace.

Toit ouvrant

Utiliser un chiffon non pelucheux ou une peau de chamois avec un produit de nettoyage pour vitres pour nettoyer le panneau vitré.

Jantes et pneus

Ne pas utiliser de nettoyeurs à haute pression.

Nettoyer des jantes avec un nettoyant pour jantes à pH neutre.

Les jantes sont peintes et peuvent être nettoyées avec les mêmes produits que la carrosserie.

Dégâts à la peinture

Corriger les petits dégâts de peinture avec un crayon de retouche avant que la rouille ne se forme. Les grands dégâts de peinture ou la rouille doivent être réparés par un atelier.

Soubassement

Le soubassement est partiellement revêtu de PVC ou d'une couche de cire de protection permanente dans les zones les plus critiques.

Vérifier le soubassement après son lavage et le faire cirer le cas échéant.

Les matériaux en bitume caoutchouc peuvent abîmer la couche de PVC. Faire effectuer les travaux au soubassement par un atelier.

De préférence, laver le soubassement au début et à la fin de l'hiver et faire vérifier la couche de cire de protection.

Dispositif d'attelage

Ne pas nettoyer la barre d'attelage avec un jet de vapeur ou haute pression.

Entretien intérieur

Intérieur et garnitures

Ne nettoyer l'habitacle, y compris le revêtement de tableau de bord et les revêtements qu'à l'aide d'un chiffon sec ou de produit de nettoyage intérieur.

Nettoyer les garnitures en cuir à l'eau propre et avec un chiffon doux. Pour les taches tenaces, utiliser un produit d'entretien pour cuir.

Nettoyer le centre d'informations du conducteur et les écrans uniquement avec un chiffon doux humide. Le cas échéant, utiliser une solution savonneuse douce.

Les garnitures en tissu se nettoient le mieux à l'aspirateur et à la brosse. Pour éliminer les taches, utiliser un produit de nettoyage pour tissu.

Il se peut que les tissus ne soient pas grand teint. Cela peut provoquer des décolorations visibles, notamment sur les garnitures de couleur claire. Éliminer les taches et les décolorations dès que possible.

Nettoyer les ceintures de sécurité à l'eau tiède ou avec un produit de nettoyage pour intérieur.

Avertissement

Attacher les fermetures Velcro des vêtements car elles peuvent abîmer le garnissage du siège si elles restent ouvertes.

La même chose s'applique aux vêtements avec des objets aux bords tranchants, tels que fermetures éclair, ceintures ou jeans cloutés.

Éléments en matière plastique et en caoutchouc

Les pièces en plastique et en caoutchouc peuvent être entretenues avec les mêmes produits que la carrosserie. Le cas échéant, utiliser un produit de nettoyage pour intérieur. Ne pas utiliser d'autres produits. Éviter notamment les solvants et l'essence. Ne pas utiliser de nettoyeurs à haute pression.

Tapis de sol

⚠ Attention

Si un tapis de sol n'est pas de la bonne taille ou n'est pas positionné correctement, il peut interférer avec les pédales, ce qui peut entraîner une accélération non désirée ou un allongement de la distance de freinage et provoquer une collision et des blessures.

Se baser sur les recommandations suivantes pour une utilisation correcte des tapis de sol.

- Les tapis de sol d'origine ont été conçus pour ce véhicule. Si les tapis de sol doivent être remplacés, il est recommandé d'acheter des tapis de sol certifiés qui s'adaptent correctement et qui sont fixés par des dispositifs de maintien du côté conducteur. Toujours veiller à ce que les tapis de sol n'interfèrent pas avec les pédales.

- Utiliser le tapis de sol en l'orientant du bon côté. Ne pas le retourner.
- Ne rien placer sur le tapis de sol du côté du conducteur.
- N'utiliser qu'un seul tapis de sol du côté du conducteur.

Pose et dépose des tapis de sol

Le tapis de sol du côté du conducteur est maintenu en place par deux fixations.

Pour poser le tapis de sol :

1. Déplacer le siège vers l'arrière aussi loin que possible.

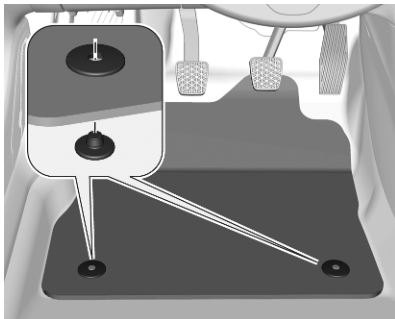

2. Aligner les fentes dans le tapis avec les fixations comme indiqué.
3. Pousser le tapis sur le sol.

Dépose

1. Déplacer le siège vers l'arrière aussi loin que possible.
2. Retirer le tapis.

Service et maintenance

Informations générales	322
Informations sur l'entretien	322
Fluides, lubrifiants et pièces recommandés	323
Fluides et lubrifiants recommandés	323

Informations générales

Informations sur l'entretien

Pour garantir un fonctionnement économique et sûr du véhicule, et pour conserver sa valeur, il est très important que tous les travaux d'entretien soient effectués aux intervalles corrects.

Le dernier plan d'entretien détaillé pour votre véhicule est disponible auprès de votre atelier.

Des conditions de fonctionnement intenses existent si une ou plusieurs des circonstances suivantes se produisent fréquemment : Démarrage à froid, utilisation de l'arrêt / démarrage, comme pour les taxis et véhicules de police, utilisation d'une remorque, conduite en montagne, conduite sur des surfaces routières en mauvais état et sableuses, augmentation de la pollution de l'air, présence de sable dans l'air et haute teneur en poussières, conduite à haute altitude et variations importantes de température.

Dans ces conditions d'utilisation intenses, certains entretiens peuvent être plus souvent nécessaires que l'intervalle d'entretien habituel indiqué dans l'affichage de service. Contacter un atelier pour établir un plan d'entretien personnalisé.

Affichage d'entretien ⇨ 78.

Confirmations

La confirmation du service est enregistrée dans le carnet d'entretien et de garantie. La date et le kilométrage sont ajoutés ainsi que la signature et le cachet de l'atelier ayant effectué l'entretien.

S'assurer que le carnet d'entretien et de garantie est correctement rempli car la preuve d'un entretien suivi est essentielle en cas d'appel à la garantie ou de demande de geste commercial et cela constituera aussi un argument positif lors de la revente éventuelle du véhicule.

Fluides, lubrifiants et pièces recommandés

Fluides et lubrifiants recommandés

Utiliser uniquement des produits satisfaisant les spécifications recommandées.

⚠ Attention

Les produits nécessaires au fonctionnement du véhicule sont dangereux et peuvent être nocifs. Manipuler avec prudence. Respecter les consignes figurant sur les récipients.

Huile moteur

L'huile moteur est identifiée par sa qualité et par sa viscosité. Lors du choix de l'huile moteur à utiliser, la qualité est plus importante que la viscosité. La qualité de l'huile moteur garantit par exemple la propreté du moteur, la protection contre l'usure et le contrôle du vieillissement de l'huile moteur, tandis que le degré de visco-

sité indique la fluidité de l'huile moteur dans une plage de températures donnée.

Utiliser l'huile moteur adéquate indiquée sur la fiche du plan d'entretien remise par le concessionnaire vendeur.

Appoint d'huile moteur

Avertissement

Si de l'huile moteur se répand, l'éponger et la mettre au rebut correctement.

Les huiles moteur de différentes marques et différents producteurs peuvent être mélangées pour autant que vous respectiez les critères d'huile moteur spécifiés qualité et viscosité.

L'utilisation d'huiles moteur classées uniquement ECA pour tous les moteurs à essence est interdite, car le moteur risquerait d'être endommagé dans certaines conditions de fonctionnement.

Additifs supplémentaires d'huile moteur

L'utilisation d'additifs supplémentaires d'huile moteur peut entraîner des dégâts et rendre la garantie caduque.

Classes de viscosité d'huile moteur

La classe de viscosité SAE définit la fluidité de l'huile moteur.

L'huile moteur multigrade est représentée par deux chiffres, par ex. SAE 5W-30. Le premier chiffre, suivi d'un W, indique la viscosité à basse température et le second chiffre, la viscosité à haute température.

Liquide de refroidissement et antigel

Utiliser uniquement un antigel approuvé pour le véhicule. Prendre contact avec un atelier.

Le système est rempli en usine par un liquide de refroidissement conçu pour offrir une excellente protection contre la corrosion ainsi que le gel à des températures allant approximativement jusqu'à -28 °C. Dans les régions froides à très basses températures, le liquide de refroidissement rempli en

usine offre une protection contre le gel à des températures allant jusqu'à -37 °C. Cette concentration doit être maintenue toute l'année. L'utilisation d'additifs supplémentaires pour liquide de refroidissement dont le but est de procurer une protection supplémentaire contre la corrosion ou d'assurer l'étanchéité en cas de petites fuites peut provoquer des problèmes de fonctionnement. Nous déclinons toute responsabilité quant aux conséquences liées à l'utilisation d'additifs supplémentaires pour liquide de refroidissement.

Liquide de lave-glace

Utiliser uniquement du liquide de lave-glace agréé pour le véhicule pour éviter d'endommager les balais d'essuie-glace, la peinture, les pièces en plastique et en caoutchouc. Prendre contact avec un atelier.

Liquide de frein/ d'embrayage

Au fil du temps, le liquide de frein absorbe l'humidité, ce qui réduit l'efficacité du freinage. Le liquide de frein doit donc être remplacé à l'intervalle spécifié.

AdBlue

Utiliser uniquement AdBlue pour réduire les oxydes d'azote dans les émissions de gaz d'échappement
⇨ 193.

Caractéristiques techniques

Identification du véhicule	325
Numéro d'identification du véhicule	325
Plaque d'identification	325
Identification du moteur	326
Données du véhicule	327
Données du moteur	327
Dimensions du véhicule	329
Capacités	330
Pressions des pneus	332

Identification du véhicule

Numéro d'identification du véhicule



Le numéro d'identification du véhicule peut être estampé sur le tableau de bord, visible à travers le pare-brise ou dans le compartiment moteur sur le panneau de carrosserie de droite.

Plaque d'identification



La plaque signalétique se trouve sur l'encadrement de la porte avant gauche ou droite. La disposition et la position diffèrent pour certains pays d'exportation.

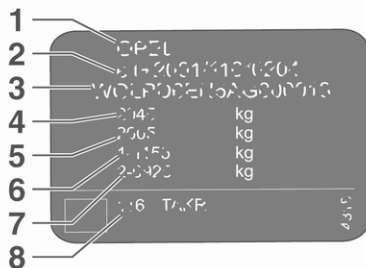

Données de la plaquette signalétique :

- 1 : constructeur
- 2 : numéro d'homologation
- 3 : numéro d'identification du véhicule
- 4 : poids nominal brut autorisé du véhicule en kg
- 5 : poids total roulant autorisé en kg
- 6 : charge maximale autorisée sur l'essieu avant en kg
- 7 : charge maximale autorisée sur l'essieu arrière en kg
- 8 : adresse du fabricant, données spécifiques au véhicule ou au pays

La charge sur essieu avant et la charge sur essieu arrière ne doivent pas dépasser ensemble le poids total autorisé en charge.

Le poids en ordre de marche du véhicule dépend des caractéristiques du véhicule, par exemple des accessoires et équipements facultatifs. Voir le certificat de conformité fourni avec votre véhicule et les autres documents d'enregistrement nationaux.

Tous droits de modification réservés. Les indications figurant sur les papiers du véhicule ont toujours priorité sur celles du présent manuel.

Identification du moteur

Les tableaux de caractéristiques techniques présentent l'appellation du moteur.

Caractéristiques du moteur ⇨ 327.

Pour identifier le moteur, voir la puissance du moteur dans le certificat de conformité fourni avec votre véhicule et les autres documents d'enregistrement nationaux.

Données du véhicule

Données du moteur

Désignation de vente	1.2 Turbo MHEV	1.2 Turbo	1.6 Turbo PHEV FWD detuned
Code technique	EB2LTDH2	EB2ADTS	EP6FADTXHPE
Cylindrée [cm ³]	1199	1200	1598
Puissance du moteur [kW]	100	96	132
à un régime de	5500	5500	600
Couple [Nm]	230	230	300
à un régime de	1750	1750	3000
Type de carburant	Essence	Essence	Essence
Indice d'octane RON ¹⁾²⁾			
recommandé	95	95	95
autorisé	98	98	98
autorisé	91	91	91
Type de carburant supplémentaire	–	–	–

1) Une étiquette spécifique au pays apposée sur la trappe à carburant peut annuler et remplacer l'exigence spécifique au moteur.

2) Dans certains pays, l'utilisation d'un carburant particulier, par ex. avec une teneur spécifique en octane, peut être nécessaire pour garantir le bon fonctionnement du moteur.

328 Caractéristiques techniques

Désignation de vente	1.6 Turbo PHEV FWD	1.6 Turbo PHEV AWD	1.5
Code technique	EP6FADTXHPD	EP6FADTXHPP	DV5RC
Cylindrée [cm ³]	1598	1598	1499
Puissance du moteur [kW]	165	220	110
à un régime de	6000	6000	3750
Couple [Nm]	300	300	300
à un régime de	3000	3000	1750
Type de carburant	Essence	Essence	Gazole (diesel)
Indice d'octane RON ³⁾⁴⁾			
recommandé	95	95	–
autorisé	98	98	–
autorisé	91	91	–
Type de carburant supplémentaire	–	–	–

3) Une étiquette spécifique au pays apposée sur la trappe à carburant peut annuler et remplacer l'exigence spécifique au moteur.

4) Dans certains pays, l'utilisation d'un carburant particulier, par ex. avec une teneur spécifique en octane, peut être nécessaire pour garantir le bon fonctionnement du moteur.

Dimensions du véhicule

Longueur [mm]	4478
Largeur sans rétroviseurs [mm]	1841
Largeur, les deux rétroviseurs extérieurs rabattus [mm]	1970
Largeur, les deux rétroviseurs compris [mm]	2098
Hauteur (sans antenne) [mm]	1623
Longueur du coffre au niveau du plancher [mm]	876
Longueur du coffre avec les sièges de seconde rangée rabattus [mm]	1869
Largeur du coffre [mm]	1053
Hauteur du coffre au hayon [mm]	997
Empattement [mm]	2675
Diamètre de braquage [m]	10,5

330 Caractéristiques techniques

Capacités

Huile moteur

Moteur	EB2ADTS EB2LTDH2	DV5RC	EP6FADTXD	EP6FADTXHPP EP6FADTXHPD EP6FADTXHPE
filtre inclus [l]	3,5	3,95	4,25	4,25
entre MIN et MAX [l]	1,0	1,6	1,2	1,2

Réservoir de carburant

Essence / Diesel (ICE), quantité de remplissage [l]	53
Essence (MHEV), quantité de remplissage [l]	53
Essence (PHEV), quantité de remplissage [l]	43

Réservoir d'AdBlue

AdBlue, quantité de remplissage [l]	17
-------------------------------------	----

Batterie haute tension

Capacité de batterie [kWh]	13,2
----------------------------	------

Batterie 48 V

Capacité de batterie [kWh]

0,9

Pressions des pneus

Moteur	Pneus	Véhicule avec jusqu'à 3 personnes À pleine charge			
		avant	arrière	avant	arrière
		[kPa/bar] ([psi])	[kPa/bar] ([psi])	[kPa/bar] ([psi])	[kPa/bar] ([psi])
EB2DTS, EB2DTSM, EB2ADTS, EB2DTS, DV5RC, EP6FDT, EP6FDTM, EP6FDTMD	205/55 R19 97V (XL)	240/2,4 (35)	240/2,4 (35)	270/2,7 (39)	310/3,1 (45)
EP6FADTXHP	205/55 R19 97V (XL)	260/2,6 (38)	270/2,7 (39)	290/2,9 (42)	350/3,5 (51)
EB2DTS, EB2DTSM, EB2ADTS, EB2DTS, DV5RC, EP6FDT, EP6FDTM, EP6FDTMD	215/65 R17 99V (NL)	210/2,1 (30)	210/2,1 (30)	230/2,3 (33)	240/2,4 (35)

Moteur	Pneus	Véhicule avec jusqu'à 3 personnes À pleine charge			
		avant	arrière	avant	arrière
		[kPa/bar] ([psi])	[kPa/bar] ([psi])	[kPa/bar] ([psi])	[kPa/bar] ([psi])
EB2DTS, EB2DTSM, EB2ADTS, EB2DTS, DV5RC, EP6FDT, EP6FDTM, EP6FDTMD	215/65 R17 103V (XL) Classe A	210/2,1 (30)	210/2,1 (30)	240/2,4 (35)	280/2,8 (41)
EB2DTS, EB2DTSM, EB2ADTS, EB2DTS, DV5RC, EP6FDT, EP6FDTM, EP6FDTMD	215/70 R16 100H (NL)	210/2,1 (30)	210/2,1 (30)	240/2,4 (35)	280/2,8 (41)
EP6FADTXHPP (AWD)	225/50 R19	240/2,4 (35)	220/2,2 (32)	260/2,6 (38)	300/3,0 (44)

334 Caractéristiques techniques

Moteur	Pneus	Véhicule avec jusqu'à 3 personnes À pleine charge			
		avant	arrière	avant	arrière
		[kPa/bar] ([psi])	[kPa/bar] ([psi])	[kPa/bar] ([psi])	[kPa/bar] ([psi])
EB2DTS, EB2DTSM, EB2ADTS, EB2DTS, DV5RC EP6FDT, EP6FDTM, EP6FDTMD	225/55 R18 98V (NL)	210/2,1 (30)	210/2,1 (30)	250/2,5 (36)	290/2,9 (42)
EB2DTS, EB2DTSM, EB2ADTS, EB2DTS, DV5RC, EP6FDT, EP6FDTM, EP6FDTMD	225/55 R18 98V M+S (NL)	220/2,2 (32)	220/2,2 (32)	250/2,5 (36)	290/2,9 (42)
EP6FADTXHPP (AWD)	225/55 R18 98V M+S (NL)	230/2,3 (33)	240/2,4 (35)	240/2,4 (35)	340/3,4 (49)

Moteur	Pneus	Véhicule avec jusqu'à 3 personnes À pleine charge			
		avant	arrière	avant	arrière
		[kPa/bar] ([psi])	[kPa/bar] ([psi])	[kPa/bar] ([psi])	[kPa/bar] ([psi])
EP6FADTXHPD (FWD) EP6FADTXHPE (FWD)	225/55 R18 98V M+S (NL)	230/2,3 (33)	240/2,4 (35)	240/2,4 (35)	320/3,2 (46)
EB2DTS, EB2DTSM, EB2ADTS, EB2DTS, EB2LTDH2, DV5RC EP6FDTM, EP6FDTMD	225/55 R18 102V (XL) Classe A	230/2,3 (33)	230/2,3 (33)	270/2,7 (39)	310/3,1 (45)
EP6FADTXHPP (AWD)	225/55 R18 102V (XL) Classe A	230/2,3 (33)	240/2,4 (35)	240/2,4 (35)	340/3,4 (49)
EP6FADTXHPD (FWD) EP6FADTXHPE (FWD)	225/55 R18 102V (XL) Classe A	230/2,3 (33)	240/2,4 (35)	240/2,4 (35)	320/3,2 (46)

336 Caractéristiques techniques

Moteur	Pneus	Véhicule avec jusqu'à 3 personnes À pleine charge			
		avant	arrière	avant	arrière
		[kPa/bar] ([psi])	[kPa/bar] ([psi])	[kPa/bar] ([psi])	[kPa/bar] ([psi])
EB2DTS, EB2DTSM, EB2ADT, EB2DTS, DV5RC, EP6FDTM, EP6FDTMD	225/55 R18 102V 3PMSF (XL)	220/2,2 (32)	220/2,2 (32)	250/2,5 (36)	290/2,9 (42)
EP6FADTXHPP (AWD)	225/55 R18 102V 3PMSF (XL)	230/2,3 (33)	240/2,4 (35)	240/2,4 (35)	340/3,4 (49)
EP6FADTXHPD (FWD) EP6FADTXHPE (FWD)	225/55 R18 102V 3PMSF (XL)	230/2,3 (33)	240/2,4 (35)	240/2,4 (35)	320/3,2 (46)
Tous	Roue de secours temporaire 135/80 R18	420/4,2 (60)	420/4,2 (60)	420/4,2 (60)	420/4,2 (60)

Informations au client

Informations au client	337
Déclaration de conformité	337
REACH	339
Réparation des dégâts d'une collision	339
Mise à jour logicielle	339
Marques commerciales déposées	340
Enregistrement des données du véhicule et vie privée	341
Enregistrement des données des appels d'urgence et protection de la vie privée	341
Enregistrements des données d'événements	342
Identification de fréquence radio (RFID)	346

Informations au client

Déclaration de conformité

Systèmes de transmission radio

Ce véhicule comporte des systèmes qui transmettent et / ou reçoivent des ondes radioélectriques soumises à la Directive 2014/53/UE et

The Radio Equipment Regulations 2017 du Royaume-Uni. Les fabricants des systèmes énumérés ci-dessous déclarent la conformité avec la Directive 2014/53/UE et

The Radio Equipment Regulations 2017. Le texte intégral de la déclaration de conformité pour chaque système est disponible à l'adresse internet suivante : www.opel.com/conformity.

L'importateur est Opel Automobile GmbH, Bahnhofplatz, 65423 Ruesselsheim am Main, Germany.

Multimedia Navi Pro

Continental Automotive Czech Republic s.r.o

Prumyslová 1851, 250 01 Brandys nad Labem, Czech Republic

	Fréquence de fonctionnement (MHz)	Puissance maximale (dBm)
BT	2402,0 – 2480,0	4,1
Wi-Fi	2412,0 – 2462,0	16,7

Multimédia

Robert Bosch Car Multimedia GmbH
Robert-Bosch-Strasse 200, 31139 Hildesheim, Germany

Fréquence d'utilisation :
2400,0 – 2483,5 MHz

Niveau maximal de sortie : 4 dBm

Module BTA

Magneti Marelli S.p.A.
Viale A. Borletti 61/63, 20011 Corbetta, Italy

Fréquence de fonctionnement (MHz) Puissance maximale (dBm)

880 – 915 33

1710 – 1785 24

1850 – 1910 24

1920 – 1980 24

2500 – 2570 23

Module d'antenne

Laird

Daimlerring 31, 31135 Hildesheim, Germany

Fréquence de fonctionnement : s.o.

Puissance maximale : s.o.

ASK Automotive Pvt. Ltd.

Unit 2 Plot No. 30-31, Fathepur-Nawada, Manesar, Gurugram, Haryana 122050, India

Fréquence de fonctionnement : s.o.

Puissance maximale : s.o.

Émetteur de commande à distance de radio

Hülsbeck & Fürst GmbH & Co. KG

Steeger Str. 17, 42551 Velbert, Germany

Fréquence de fonctionnement : 433,92 MHz

Puissance maximale : 10 dBm

Récepteur de la télécommande radio

Delphi European, Middle Eastern & African Regional Offices Customer Technology

Center Avenue de Luxembourg, L-4940 Bascharage, G.D. of Luxembourg

Fréquence d'utilisation : 119 – 128,6

Puissance maximale : 16 dB μ A/m à 10 m

Transmetteur de clé électronique

Valeo

43 Rue Bayen, 75017 Paris, France

Fréquence de fonctionnement : 433,92 MHz

Puissance maximale : 10 dBm

Blocage du démarrage

KOSTAL of America, Inc.

350 Stephenson Hwy, Troy MI 48083, USA

Fréquence de fonctionnement : 125 kHz

Puissance maximale : 5 dB μ A/m à 10 m

Radar

ZF TRW Autocruise SAS

Secteur de la Pointe du Diable, Avenue du technopôle, 29280 Plouzane, France

Fréquence de fonctionnement : 24,15 – 24,25 GHz

Puissance maximale : 20 dBm

Numéros d'homologation de type de l'ICASA

Liste de tous les numéros d'homologation de type de l'Independent Communications Authority of South Africa (ICASA) :

TA-2016/121, TA-2016/3261, TA-2017/2387, TA-2017/2745, TA-2013/430, TA-2017/1106, TA-2016/929, TA-2017/3180

REACH

Registration, Evaluation, Authorisation and Restriction of Chemicals (REACH) est un règlement de l'Union européenne adopté pour améliorer la protection de la santé humaine et de l'environnement contre les risques liés aux substances chimiques. Visiter le site www.opel.com pour de plus amples renseignements et pour accéder aux informations communiquées en application de l'article 33.

Réparation des dégâts d'une collision

Épaisseur de peinture

Selon les techniques de production, l'épaisseur de la peinture peut varier entre 50 et 400 µm.

Par conséquent, une épaisseur de peinture différente n'est pas un indicateur de réparation des dégâts d'une collision.

Mise à jour logicielle

L'Infotainment System peut télécharger et installer des mises à jour logicielles sélectionnées grâce à une connexion sans fil.

Remarque

La disponibilité de ces mises à jour logicielles sans fil pour le véhicule dépend du véhicule et du pays. Vous trouverez de plus amples informations sur notre site Web.

Gestion à distance de l'appareil et mises à jour à distance du logiciel et du micrologiciel

En tant que partie intégrante du service se rapportant à l'exécution des contrats de service connectés souscrits, la gestion nécessaire de l'appareil et les mises à jour logicielles et micrologicielles nécessaires relatives au logiciel et au micrologiciel pour le service connecté désigné seront effectuées à distance, en particulier en utilisant la technologie sans fil.

Pour cela, une connexion réseau radio sécurisée entre le véhicule et le serveur de gestion de l'appareil sera

établie lorsque le contact est mis et qu'un réseau mobile est disponible. En fonction de l'équipement du véhicule, une connexion doit être paramétrée sur le **Connected vehicle** pour permettre l'établissement de la connexion au réseau radio.

Indépendamment d'un abonnement valide à un service connecté, la gestion à distance des appareils relative à la sécurité des produits ou à la sûreté des produits et les mises à jour logicielles et micrologicielles sont effectuées lorsque le traitement est nécessaire pour le respect d'une obligation légale à laquelle le fabricant est soumis (par ex. loi applicable sur la responsabilité du fait du produit, réglementation d'appel d'urgence) ou lorsque le traitement est nécessaire pour protéger les intérêts vitaux des utilisateurs et passagers respectifs du véhicule.

L'établissement d'une connexion réseau radio sécurisée et les mises à jour à distance relatives ne sont pas

affectées par les paramètres de confidentialité et seront effectués en principe après une activation par l'utilisateur du véhicule suite à une notification spécifique.

Le système est en mesure de notifier la réception d'une mise à jour dès qu'il est raccordé à un réseau Wi-Fi extérieur ou à un réseau mobile. Les mises à jour volumineuses sont téléchargées uniquement via le réseau Wi-Fi.

La disponibilité d'une mise à jour est notifiée sur l'affichage d'informations à la fin d'un trajet avec un choix d'installation immédiate ou d'installation reportée.

La durée de l'installation est variable et peut prendre quelques minutes avec un maximum de 30 minutes environ. Une notification fournira une estimation de la durée et une description de la mise à jour.

Les mises à jour peuvent être vérifiées manuellement via l'affichage d'informations. Suivre les invites à l'écran dans le menu correspondant.

Affichage d'informations ⇨ 92.

Remarque

Les étapes de téléchargement et d'installation des mises à jour varient en fonction du véhicule.

Pour des raisons de sécurité et parce qu'elle requiert l'attention soutenue du conducteur, l'installation doit être effectuée avec le contact mis sans démarrer le moteur. L'installation ne peut pas être effectuées dans les cas suivants :

- moteur tournant
- appel d'urgence en cours
- charge insuffisante de la batterie du véhicule
- chargement de la batterie haute tension du véhicule en cours

Remarque

Pendant le processus d'installation, le véhicule peut ne pas fonctionner correctement.

Si la mise à jour a échoué, prendre contact avec un atelier.

Marques commerciales déposées

Apple Inc.

Apple CarPlay™ est une marque commerciale d'Apple Inc.

App Store® et iTunes Store® sont des marques déposées d'Apple inc.

iPhone®, iPod®, iPod touch®, iPod nano®, iPad® et Siri® sont des marques déposées d'Apple inc.

Bluetooth SIG, Inc.

Bluetooth® est une marque commerciale déposée de Bluetooth SIG, Inc.

DivX, LLC

DivX® et DivX Certified® sont des marques déposées de DivX, LLC.

Google Inc.

Android™ et Google Play™ Store sont des marques déposées de Google Inc.

Velcro Companies

Velcro® est une marque commerciale déposée de Velcro Companies.

Verband der Automobilindustrie e.V.

AdBlue® est une marque commerciale déposée de VDA.

Enregistrement des données du véhicule et vie privée

Enregistrement des données des appels d'urgence et protection de la vie privée

Traitement des données

Tout traitement d'informations personnelles par la fonction d'appel d'urgence respecte le cadre de protection des informations personnelles établi par le règlement 2016/679 (RGPD) et la directive 2002/58/CE du Parlement européen et du Conseil, et en particulier, cherche à protéger les intérêts vitaux de la personne concernée, conformément à l'article 6.1, paragraphe d) du règlement 2016/679.

Le traitement des informations personnelles est strictement limité aux exigences de la fonction d'appel d'urgence utilisée avec le numéro d'appel d'urgence européen.

La fonction d'appel d'urgence est uniquement en mesure de collecter et de traiter les données suivantes relatives au véhicule : numéro de châssis, type (véhicule de tourisme ou véhicule utilitaire léger), type de carburant ou source d'énergie, trois derniers lieux et sens de déplacement, nombre de passagers et un fichier journal horodaté enregistrant les données techniques liées au fonctionnement du système.

Les destinataires des données traitées sont les centres de traitement des appels d'urgence désignés par les autorités nationales compétentes sur le territoire où ils sont situés, permettant l'acheminement et le traitement prioritaires des appels au numéro d'urgence.

Conservation des données

Les données contenues dans la mémoire du système ne sont pas accessibles de l'extérieur du système tant qu'un appel n'est pas effectué. Le système n'est pas traçable et n'est pas surveillé en permanence dans son mode de fonctionnement normal.

Les données contenues dans la mémoire interne du système sont automatiquement et continuellement effacées. Seuls les trois emplacements les plus récents du véhicule, nécessaires au fonctionnement normal du système, sont mémorisés.

Lorsqu'un appel d'urgence est déclenché, le journal des données est conservé pendant 13 heures au maximum.

Accès aux données

Le conducteur a le droit d'accéder aux données et, si nécessaire, de soumettre une demande de rectification, d'effacement ou de restriction du traitement de toute information personnelle non traitée conformément aux dispositions du règlement 2016/679 (RGPD). Les tiers auxquels des données ont été communiquées sont informés de toute rectification, tout effacement ou toute restriction effectués conformément à la directive susmentionnée, à moins que cela ne soit impossible ou n'exige un effort disproportionné.

Le conducteur a également le droit de déposer une plainte auprès de l'autorité compétente en matière de protection des données.

Pour faire valoir ces droits, nous contacter par e-mail à l'adresse privarights@mpsa.com.

Pour plus d'informations concernant nos coordonnées, prière de consulter notre politique de confidentialité et de cookies sur notre site web.

Enregistrements des données d'événements

Des unités de commande électronique sont installées dans votre véhicule. Les unités de commande traitent les données qui sont reçues par les capteurs du véhicule, par exemple, ou qui sont générées d'elles-mêmes ou encore qui s'échangent entre les unités. Certaines commandes sont nécessaires au bon fonctionnement de votre véhicule, d'autres vous assistent en conduisant (systèmes d'aide à la conduite), d'autres encore assurent des fonctions de confort ou d'infodivertissement.

Ce qui suit contient des informations générales au sujet du traitement des données dans le véhicule. Vous trouverez des informations supplémentaires sur les données spécifiques qui sont téléchargées, stockées et transmises à des tiers et à quelles fins dans votre véhicule sous le mot-clé Protection des données, étroitement liées aux références des caractéristiques fonctionnelles concernées dans le manuel du propriétaire concerné ou dans les conditions générales de vente. Elles sont également disponibles en ligne.

Données de fonctionnement dans le véhicule

Les unités de commande traitent les données de fonctionnement du véhicule.

Ces données incluent par exemple :

- l'information sur l'état du véhicule (par exemple la vitesse, le délai de déplacement, l'accélération

latérale, le taux de rotation de roue, l'affichage de bouclage de ceinture de sécurité)

- conditions ambiantes (par exemple la température, le capteur de pluie, le capteur de distance)

En règle générale, ces données sont temporaires et ne sont pas stockées plus longtemps qu'un cycle opérationnel et ne sont traitées qu'à bord du véhicule lui-même. Les unités de commande incluent souvent l'enregistrement des données (dont la clé du véhicule). Cette fonction permet de documenter temporairement ou en permanence les informations relatives à l'état du véhicule, aux contraintes des composants, aux exigences d'entretien ainsi qu'aux événements et erreurs techniques.

Selon les niveaux de l'équipement technique, les données stockées sont les suivantes :

- état de fonctionnement de composants de système (par exemple niveau de remplissage, pression des pneus, état de la batterie)

- défaillances et défauts dans d'importants composants de système (par exemple les feux, les freins)
- réactions de système dans des situations de conduite spéciales (par exemple le déclenchement d'un coussin gonflable, la commande des systèmes de commande de stabilité)
- information sur des événements qui endommagent le véhicule
- pour les véhicules électriques, la quantité de charge de la batterie haute tension, d'autonomie estimée

Dans des cas particuliers (par exemple si le véhicule a détecté un dysfonctionnement), il peut s'avérer nécessaire d'enregistrer des données qui seraient autrement simplement volatiles.

Lorsque vous utilisez des services (par ex. réparations, maintenance), les données d'exploitation sauvegardées peuvent être lues avec le numéro d'identification du véhicule et utilisées si nécessaire. Le personnel travaillant pour le réseau de service (par exemple les garages, les fabri-

cants) ou des tiers (par exemple un service de dépannage) peut lire les données du véhicule. Ceci s'applique également au travail sous garantie et aux mesures d'assurance de qualité.

Les données sont généralement lues via le port OBD (On-Board Diagnostics) prescrit par la loi dans le véhicule. L'exploitation document l'état technique du véhicule ou de ses composants et facilite le diagnostic des défauts, le respect des obligations de garantie et l'amélioration de la qualité. Ces données, en particulier les informations relatives à la contrainte des composants, aux événements techniques, aux erreurs de l'opérateur et à d'autres défauts, sont transmises au constructeur, le cas échéant, avec le numéro d'identification du véhicule. La responsabilité du fabricant est également engagée. Le fabricant peut également utiliser les données d'exploitation provenant des véhicules pour les rappels de produits. Ces données peuvent également être utilisées pour vérifier la garantie du client et les demandes sous garantie.

Les mémoires de défauts dans le véhicule peuvent être mises à zéro par une entreprise de service après-vente lors d'un entretien ou d'une réparation ou à votre demande.

Fonctions de confort et d'infodivertissement

Les réglages de confort et les réglages personnalisés peuvent être enregistrés dans le véhicule et modifiés ou réinitialisés à tout moment.

Selon le niveau d'équipement du véhicule, ceci peut inclure :

- réglages de position de siège et de volant
- réglages de châssis et de climatisation
- réglages personnalisés tels que l'éclairage intérieur

Vous pouvez saisir vos propres données dans les fonctions d'infodivertissement pour votre véhicule dans le cadre des caractéristiques sélectionnées.

Selon le niveau d'équipement du véhicule, ceci peut inclure :

- données multimédia telles que la musique, les vidéos ou les photos à lire dans un système multimédia intégré
- données du carnet d'adresses à utiliser avec un système mains libres intégré ou un système de navigation intégré
- saisie des destinations
- données sur l'utilisation des services en ligne

Ces données pour les fonctions de confort et d'infodivertissement peuvent être mémorisées localement dans le véhicule ou conservées sur un appareil que vous avez connecté au véhicule (par exemple un smartphone, une clé USB ou un lecteur MP3). Les données que vous avez saisies vous-même peuvent être supprimées à tout moment.

Ces données peuvent également être transmises hors du véhicule à votre demande, particulièrement en utili-

sant des services en ligne en accord avec les réglages que vous avez sélectionnés.

Intégration smartphone, par exemple Android Auto ou Apple CarPlay

Si votre véhicule est équipé en conséquence, vous pouvez connecter votre smartphone ou un autre appareil mobile au véhicule afin de pouvoir le contrôler via les commandes intégrées au véhicule. L'image et le son du smartphone peuvent être émis via le système multimédia. Simultanément, une information spécifique est transmise à votre smartphone. Selon le type d'intégration, ceci inclut des données telles que les données de position, le mode jour/nuit et d'autres informations générales au sujet du véhicule. Pour plus d'information, veuillez consulter les signes d'utilisation du véhicule/du système infodivertissement.

L'intégration permet aux applications smartphone sélectionnées d'être utilisées, telles que la navigation ou la lecture de musique. Aucune autre

intégration n'est possible entre le smartphone et le véhicule, en particulier l'accès actif aux données du véhicule. La nature du traitement ultérieur des données est déterminée par le fournisseur de l'application utilisée. Si vous pouvez définir des paramètres et si oui lesquels, dépend de l'application en question et du système d'exploitation de votre smartphone.

Services en ligne

Si votre véhicule est relié à un réseau radio, cela permet l'échange de données entre votre véhicule et d'autres systèmes. La connexion réseau radio est rendue possible grâce à un émetteur dans votre véhicule ou à un appareil mobile que vous fournissez (par exemple un smartphone). Les fonctions en ligne peuvent être utilisées via cette connexion au réseau radio. Il s'agit notamment des services et applications / apps en ligne qui vous sont fournies par le fabricant ou d'autres fournisseurs.

Services exclusifs

Dans le cas des services en ligne du fabricant, les fonctions correspondantes sont décrites par le fabricant dans un lieu adéquat (par exemple le manuel d'utilisation, le site web du fabricant) et les informations relatives à la protection des données sont fournies. Les données personnelles peuvent être utilisées pour les services en ligne. L'échange de données à cet effet s'effectue via une connexion sécurisée, par exemple à l'aide des systèmes informatiques du fabricant prévus à cet effet. La collecte, le traitement et l'utilisation des données à caractère personnel aux fins de l'élaboration des services sont effectués uniquement sur la base d'une autorisation légale, par exemple dans le cas du système de communication d'urgence légal ou d'un accord contractuel ou encore en vertu du consentement.

Vous pouvez activer ou désactiver les services et fonctions (qui sont facturés dans une certaine mesure) et dans certains cas, l'ensemble de la connexion au réseau radio du

véhicule. Ceci n'inclut pas les fonctions statutaires et services telles que le système de communication d'urgence.

Services tiers

Si vous utilisez des services en ligne d'autres fournisseurs (tiers), ces services sont soumis à la responsabilité, à la protection des données et aux conditions d'utilisation du fournisseur en question. Le fabricant n'a souvent aucune influence sur le contenu échangé à cet égard.

Veillez donc noter la nature, l'étendue et le but de la collecte et de l'utilisation des données personnelles dans le cadre des services tiers fournis par le prestataire de services en question.

En cas d'accident

Ce véhicule est équipé d'un enregistreur des données d'événements. Ce système recueille et enregistre certaines données du véhicule sur une courte période (pendant quelques secondes) avant, pendant et après un événement, en cas d'accident ou de

collision. Pour mieux comprendre les circonstances entourant l'événement, le système enregistre le fonctionnement des différents systèmes du véhicule au moment de l'événement, y compris :

- tout déploiement d'un système de retenue (airbag, ceinture de sécurité, etc.)
- l'état de toutes les ceintures de sécurité (attachées / détachées)
- le contact ou l'intensité de la pression exercée sur la ou les pédales engagées par le conducteur
- la vitesse du véhicule
- l'état de quelques systèmes de conduite et d'assistance au conducteur.

Les données suivantes ne sont pas enregistrées :

- les données sur les conditions de conduite normales, autrement dit les données n'étant pas directement liées à l'événement

- les données personnelles concernant le conducteur et les autres occupants
- l'emplacement géographique du véhicule au moment de l'événement.

La lecture des données enregistrées par l'enregistreur des données d'événements nécessite à la fois :

- d'accéder à l'intérieur du véhicule ou à l'enregistreur des données d'événements
- un équipement spécial qui peut être acheté au fabricant Bosch.

Outre le fabricant du véhicule, d'autres parties telles que les services de police peuvent accéder à ces données pour analyser l'événement.

Identification de fréquence radio (RFID)

La technologie RFID est utilisée sur certains véhicules pour des fonctions telles que la surveillance de la pression des pneus et le blocage de démarrage. Il est également utilisé en association avec des fonctions de confort comme les télécommandes radio pour le verrouillage/déverrouillage des portes et le démarrage. La technologie RFID des véhicules Opel n'utilise pas et n'enregistre pas d'informations personnelles, pas plus qu'elle n'établit de liens vers d'autres systèmes Opel contenant des informations personnelles.

Index alphabétique

A

Accessoires et modifications du véhicule 281
 Accoudoir..... 37, 38
 Accouplement de remorque..... 275
 AdBlue..... 87, 193
 Affichage d'informations..... 92
 Affichage de service 78
 Aide au démarrage en côte 213
 Aide au stationnement 86, 234
 Aide au stationnement à ultrasons..... 234
 Airbags et rétracteurs de ceinture 82
 Alarme antivol 22
 Alerte d'angle mort latéral..... 89, 242
 Alerte de sécurité pour piétons..... 69
 Alerte du conducteur..... 90, 260
 Allume-cigares 75
 Anneaux d'arrimage 59
 Annonces sur la circulation 126, 162
 Antiblocage de sécurité 210
 Antiblocage de sécurité (ABS) 85
 Aperçu du tableau de bord 66
 Appel d'urgence..... 97
 Appel de phares 103
 Appuis-tête 31
 Arrêt automatique..... 88
 Arrêter le moteur..... 83
 Assistance au freinage 213

Assistance au maintien de trajectoire..... 85, 254
 Assistance au maintien de trajectoire avancée..... 85, 257
 Assistance routière..... 98
 Assistant de détection des panneaux routiers..... 90
 Assistant pour les panneaux de signalisation..... 250
 Audio..... 126, 162
 Audio en streaming Bluetooth... .. 129, 165
 Autonomie électrique..... 262
 Autostop..... 189
 Avertissement de franchissement de ligne... 85, 253
 Avertisseur sonore 69

B

Barre de remorquage..... 275
 Batterie du véhicule 289
 Batterie haute tension..... 284, 291
 Blocage du démarrage 24
 BlueInjection..... 193
 Boîte à gants 54
 Boîte automatique 197
 Boîte automatique ICE..... 203
 Boîte automatique MHEV..... 199
 Boîte automatique PHEV..... 197
 Boîte manuelle 206

Bouches d'aération.....	180
Bouches d'aération fixes	181
Bouches d'aération réglables	180
Bouton d'alimentation.....	185

C

Cache-bagages	57
Câble de chargement.....	263
Caméra arrière	248
Capacités	330
Capot	285
Caractéristiques de conduite et conseils pour le remorquage ..	276
Caractéristiques spécifiques du véhicule	3
Carburant.....	271
Carburant pour moteurs à essence	271
Carburant pour moteurs diesel ..	271
Catalyseur	193
Ceinture de sécurité à trois points	40
Ceintures de sécurité	39
Cendriers	75
Centre d'informations du conducteur.....	91
Chaînes à neige	304
Changement d'une roue	308
Changement de rapport.....	85
Changement de taille de pneus et de jantes	303

Charge au toit.....	62
Chargement.....	266
Chargement inductif.....	74
Chargement programmable.....	269
Chauffage	38, 39
Chauffage auxiliaire.....	178
Chauffage de siège.....	38
Chauffage de siège, arrière.....	39
Clés	6
Clés, serrures.....	6
Clignotants.....	76
Climatisation électronique	172
Coffre	16, 55
Commande automatique des feux	102
Commande d'éclairage du tableau de bord	109
Commande de suspension sélective.....	216
Commandes au volant	68
Commutateur d'éclairage	101
Compte-tours	76
Compteur de vitesse	76
Compteur kilométrique	76
Connexion Bluetooth.....	147, 169
Consommation d'énergie électrique.....	262
Consommation de carburant - Émissions de CO ₂	274
Contrôle du système.....	83

Contrôle du véhicule	184
Contrôles du véhicule.....	284
Cordon de chargement branché...	88
Coupeure d'alimentation en décélération	188
Crevaison.....	309
Cric de véhicule.....	299

D

DAB.....	126, 162
Danger, attention et avertissement	4
Déclaration de conformité.....	337
DEF.....	193
Défaillance d'alerte de sécurité pour piétons.....	89
Défaillance du frein de stationnement électrique.....	84
Défaillance du système hybride...	84
Démarrage du moteur	187
Démarrage et utilisation.....	185
Démarrage par câbles auxiliaires	313
Désactivation d'airbag	47, 82
Désactivation du fonctionnement automatique du frein de stationnement électrique.....	85
Désignations des pneus	300
Détecteur de pluie.....	89
Dimensions du véhicule	329

Direction.....	184
Dispositif antivol	21
Dispositif d'attelage	277
Données du moteur	327

E

Éclairage de la console centrale	110
Éclairage de plaque d'immatriculation	298
Éclairage en virage.....	105
Éclairage extérieur	88, 101
Éclairage intérieur.....	109, 298
Éclairage pour entrer dans le véhicule	110
Éclairage pour quitter le véhicule	111
Electronic Stability Control système antipatinage.....	86, 214
Electronic Stability Control et système antipatinage désactivés.....	86
Éléments de commande.....	68
Emplacements de montage d'un système de sécurité pour enfant	52
Emploi d'une remorque	276
En cas de panne.....	315
Enjolveurs	303
En quittant le véhicule.....	191
Enregistrement des données des appels d'urgence et protection de la vie privée.....	341

Enregistrement des données du véhicule et vie privée.....	342
Enregistrements des données d'événements.....	342
Entretien.....	322
Entretien extérieur	318
Entretien intérieur	320
Équipement électrique.....	298
ERA GLONASS.....	99
Espaces de rangement.....	54
Essuie-glace et lave-glace avant .	69
Essuie-glace et lave-glace de lunette arrière	71
État de chargement.....	270
Étiquette d'airbag.....	42
Exécution du travail	284

F

Faire le plein	273
Feu antibrouillard arrière	89, 108, 294
Feux arrière	294
Feux de croisement.....	89
Feux de détresse.....	76, 107
Feux de direction	81, 107
Feux de direction latéraux	297
Feux de jour	104
Feux de position.....	101
Feux de recul	109
Feux de route	89, 102

Feux de route automatiques.	89, 102
Feux de stationnement	108
Filet de sécurité	59
Filtre à particules.....	192
Filtre d'échappement.....	86, 192
Fluide d'échappement diesel.....	193
Fluides et lubrifiants recommandés	323
Fonctionnement normal de la climatisation	182
Fonctions spéciales d'éclairage..	110
Forme convexe	24
Freinage d'urgence actif.....	89, 229
Freinage régénératif.....	214
Frein de stationnement	211
Frein de stationnement électrique.....	84, 210, 211
Freins	210, 289
Fusibles	298

G

Galerie de toit	62
Garnitures.....	320
Gaz d'échappement	192

H

Hayon.....	16
Horloge.....	72
Huile moteur	286, 323

I

Identification de fréquence radio (RFID).....	346
Identification du moteur.....	326
Indicateur d'alimentation.....	77
Indicateur de batterie.....	77
Informations générales	275
Informations sur l'entretien	322
Informations sur le chargement ...	62
Introduction	3

J

Jantes et pneus	300
Jauge à carburant	77
Jauge de température de liquide de refroidissement du moteur ..	78
Jauges et cadrans.....	76

K

Kit de réparation des pneus	304
-----------------------------------	-----

L

Lampes de lecture	110
Lampes de pare-soleil	110
Lentilles de feu embuées	109
Lève-vitres électriques	28
Limiteur de vitesse.....	220
Liquide de frein	289
Liquide de frein/ d'embrayage....	323
Liquide de lave-glace	288

Liquide de refroidissement du moteur	287
Liquide de refroidissement et antigel.....	323
Lunette arrière chauffante	30

M

Marques commerciales déposées.....	340
Messages du véhicule	95
Mise à jour logicielle.....	339
Modes d'entraînement.....	206
Mode Sport	217
Mode station de lavage 197, 199, 203	
Multimedia.....	152
Multimedia Navi Pro.....	112

N

Navigation.....	133
Niveau bas de carburant	88
Notification automatique d'accident.....	97
Numéro d'identification du véhicule	325

O

Opel Connect.....	98
Outillage	299
Outillage de bord.....	299

P

Pare-brise.....	27
Pare-brise chauffant.....	30
Pare-soleil	30
Périphériques externes.....	129, 165
Périphériques USB.....	129, 165
Personnalisation du véhicule	97
Phares.....	101
Phares à DEL.....	89, 294
Phares à DEL-matrice.....	105
Phares antibrouillard ...	89, 108, 294
Phares pour conduite à l'étranger	104
Plaquette d'identification	325
Pneus d'hiver	300
Porte-gobelets	54
Porte ouverte	90
Portes.....	16
Port USB.....	72
Position de siège	32
Position nuit automatique	27
Position nuit manuelle	26
Positions de la serrure de contact	185
Préchauffage	86
Préconditionnement de la température.....	178
Premiers secours.....	61
Pression d'huile moteur	87
Pression des pneus	300

Pressions des pneus	332
Prise d'air	181
Prises de courant	72
Prochain entretien du véhicule	83
Profondeur de sculptures	303
Programme de stabilité de la remorque	279
Projection de téléphone.....	129, 165
Protection contre la décharge de la batterie	111
Puissance réduite du moteur.....	88
Purge du système d'alimentation en gazole (diesel)	292

Q

Quickheat.....	178
----------------	-----

R

Rabattement	25
Rangement.....	54
Rangement dans la console centrale	55
Rappel de ceinture de sécurité	81
RDS.....	126, 162
REACH.....	339
Recommandations pour la conduite.....	184
Reconnaissance vocale.....	145, 167
Recouvrement des rangements dans le plancher arrière	57

Réduction catalytique sélective. .	193
Réglage de la portée des phares	104
Réglage du volant	68
Réglage électrique	24
Réglage électrique des sièges	35
Réglage manuel des sièges.....	33
Régulateur de vitesse	218
Régulateur de vitesse adaptatif .	222
Remarques générales.....	262
Remorquage.....	275, 315
Remorquage d'un autre véhicule	317
Remorquage du véhicule	315
Remplacement des ampoules ...	294
Remplacement des balais d'essuie-glace	293
Réparation des dégâts d'une collision.....	339
Reprise des véhicules hors d'usage	284
Rétroviseur intérieur.....	26
Rétroviseurs chauffés	25
Rétroviseurs extérieurs.....	24
Rétroviseurs intérieurs.....	26
Rodage d'un véhicule neuf	185
Roue de secours	309

S

Sécurité du véhicule.....	21
Sécurité enfants	15
Sélecteur.....	199, 203

Service	182
Sièges arrière.....	38
Sièges avant.....	32
Signaux sonores	96
Soin à la carrosserie.....	318
SOS.....	97
Stationnement	191
Stockage du véhicule.....	282
Stores	30
Surveillance du niveau d'huile moteur.....	78
Symboles	5
Système à clé électronique.....	9
Système avancé d'assistance au stationnement.....	238
Système d'airbag	42
Système d'airbag frontal	46
Système d'airbag latéral	46
Système d'airbag rideau	47
Système d'arrêt-démarrage.....	189
Système de charge	83
Système de détection de dégonflage des pneus.....	87, 302
Système de freinage et d'embrayage	84
Système de vue panoramique....	245
Système hybride actif.....	84
Systèmes d'assistance au conducteur.....	218
Systèmes de conduite.....	214

Systèmes de détection d'objets.. 234
Systèmes de sécurité pour enfant 49

T

Tapis de sol..... 320
Télécommande radio 7
Téléphone..... 147, 169
Témoin de dysfonctionnement 83
Témoins..... 79
Température de liquide de
refroidissement du moteur 86
Température élevée de la
batterie haute tension..... 88
Température extérieure 72
Transmission intégrale 209
Triangle de présignalisation 61
Trousse de secours 61
Types de chargement..... 263
Types de propulsion..... 4

U

Unité d'entraînement électrique.. 197
Utilisation de ce manuel 3

V

Ventilation..... 38, 178
Verrouillage automatique 14
Verrouillage central 10
Vide-poches..... 54
Vision nocturne..... 89, 243
Vitres..... 27
Volant chauffé 69

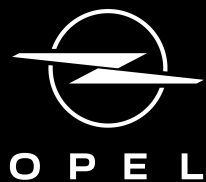

www.opel.com

Copyright by Opel Automobile GmbH, Rüsselsheim, Germany.

Les données mentionnées dans cette publication correspondent à la situation indiquée. Opel Automobile GmbH se réserve le droit d'apporter des modifications techniques, de l'équipement et de la forme du véhicule par rapport aux indications reprises dans cette publication ainsi que des modifications de cette publication proprement dite.

Situation : octobre 2023, Opel Automobile GmbH, Rüsselsheim.

Imprimé sur papier blanchi sans chlore.

OGRANAO2310fr

