

OPEL Insignia

Manuel d'utilisation



Wir leben Autos.



Sommaire

Introduction	2
En bref	6
Clés, portes et vitres	21
Sièges, systèmes de sécurité	48
Rangement	73
Instruments et commandes	89
Éclairage	133
Climatisation	146
Conduite et utilisation	162
Soins du véhicule	233
Service et maintenance	286
Caractéristiques techniques	289
Informations au client	331
Index alphabétique	336

Introduction

Carburants

Désignation

Huile moteur

Qualité

Viscosité

Pression de gonflage des pneus

Monte

avant

arrière

Pneus été

Pneus d'hiver

Poids

Poids total autorisé

- Poids à vide du modèle de base

= Chargement

Caractéristiques spécifiques du véhicule

Veillez inscrire les données de votre véhicule à la page précédente afin de les garder facilement accessibles. Ces informations figurent aux chapitres « Entretien et maintenance » et « Caractéristiques techniques » ainsi que sur la plaquette signalétique.

Introduction

Votre véhicule associe technologie avancée, sécurité, écologie et économie.

Le présent Manuel d'utilisation contient toutes les informations qui vous seront nécessaires pour conduire votre véhicule efficacement et en toute sécurité.

Informez les occupants du véhicule des risques éventuels d'accident et de blessure dus à une mauvaise utilisation.

Vous devez toujours vous plier aux lois et réglementations en vigueur dans le pays dans lequel vous

trouvez. Ces lois peuvent différer des informations contenues dans ce Manuel d'utilisation.

Quand il est indiqué de prendre contact avec un atelier, nous vous recommandons de chercher un Réparateur Agréé Opel. Pour les véhicules au gaz, nous vous recommandons de contacter un Réparateur Opel habilité pour l'entretien des véhicules au gaz.

Les Réparateurs Agréés Opel offrent un service de première qualité à des prix raisonnables. Le personnel expérimenté formé par Opel travaille selon les prescriptions spécifiques d'Opel.

La documentation destinée au client doit toujours être conservée à portée de main, dans le véhicule.

Utilisation de ce manuel

■ Le présent manuel décrit toutes les options et fonctions disponibles pour ce modèle. **Certaines descriptions, notamment celles des fonctions de menu et d'affichage, peuvent ne pas s'appliquer à votre véhicule en raison des variantes de**

modèle, de spécifications propres à votre pays, à des accessoires ou des équipements spéciaux.

- Vous trouverez un premier aperçu dans le chapitre « En bref ».
- Le sommaire situé au début de ce manuel et à chaque chapitre indique où se trouvent les informations.
- L'index vous permet de rechercher des informations spécifiques.
- Le présent Manuel d'utilisation montre des véhicules avec direction à gauche. L'utilisation de véhicules avec direction à droite est similaire.
- Le Manuel d'utilisation reprend les désignations de moteur utilisées en usine. Les désignations de vente correspondantes se trouvent dans le chapitre « Caractéristiques techniques ».
- Les indications de direction, telles que à gauche, à droite ou vers l'avant et vers l'arrière, sont toujours données par rapport au sens de la marche.

- Il se peut que les informations des écrans de votre véhicule ne s'affichent pas dans votre langue.
- Les messages affichés et l'étiquetage intérieur sont écrits en caractères **gras**.

Danger, attention et avertissement

Danger

Les paragraphes accompagnés de la mention  **Danger** fournissent des informations concernant un risque de blessure mortelle. Ignorer ces informations peut entraîner un danger de mort.



Attention

Les paragraphes accompagnés de la mention  **Attention** fournissent des informations concernant un risque d'accident ou de blessure. Ignorer ces informations peut entraîner des blessures.

Avertissement

Les paragraphes accompagnés de la mention **Avertissement** fournissent des informations concernant un risque de dégradation du véhicule. Ignorer cette information peut entraîner une dégradation du véhicule.

Symboles

Les références à une page sont marquées d'un symbole .  signifie « voir page ».

L'ordre chronologique de sélection des options de menu dans la personnalisation du véhicule est indiqué avec .

Bonne route !

Adam Opel AG

En bref

Informations pour un premier déplacement

Déverrouillage du véhicule



Appuyer sur le bouton  pour déverrouiller les portes et le coffre. Ouvrir les portes en tirant les poignées. Pour ouvrir le hayon, tirer sur le bouton situé sous la moulure du hayon.

Appuyer sur le bouton  ; seul le coffre est déverrouillé et s'ouvre.

Télécommande radio ⇨ 22, système de verrouillage central ⇨ 24, système à clé électronique ⇨ 23, coffre ⇨ 30.

Réglage des sièges

Position du siège



Tirer la poignée, déplacer le siège et relâcher la poignée.

Position de siège ⇨ 50, réglage des sièges ⇨ 50.

Danger

Ne pas s'asseoir à moins de 25 cm du volant afin de permettre un déploiement sûr de l'airbag.

Dossiers de siège



Tirer la manette, régler l'inclinaison et relâcher la manette. Laisser le siège s'encliqueter de manière audible.

Position de siège ⇨ 50, réglage des sièges ⇨ 50.

Hauteur de siège

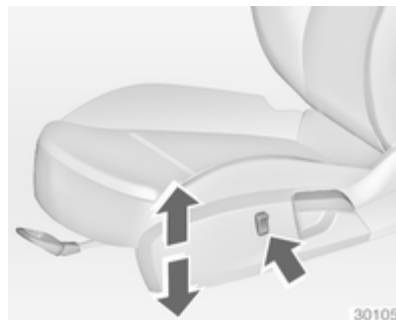

Appuyer sur le commutateur
 vers le haut = relever le siège
 vers le bas = abaisser le siège

Position de siège ⇨ 50, réglage des sièges ⇨ 50.

Inclinaison de l'assise

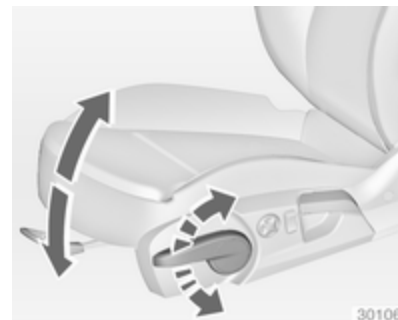

Mouvement de pompage du levier
 vers le haut = extrémité avant plus haute
 vers le bas = extrémité arrière plus basse

Position de siège ⇨ 50, réglage des sièges ⇨ 50.

Réglage électrique des sièges



Actionner le commutateur 1 :

vers l'avant/ = réglage en lon-
 vers l'arrière gueur
 vers le haut/ = réglage en hau-
 vers le bas teur
 vers le haut/ = réglage de l'incli-
 vers le bas à naison
 l'avant

Actionner le commutateur 2 :

vers = réglage du dossier de
 l'avant/ siège
 vers
 l'arrière

Réglage des appuis-tête

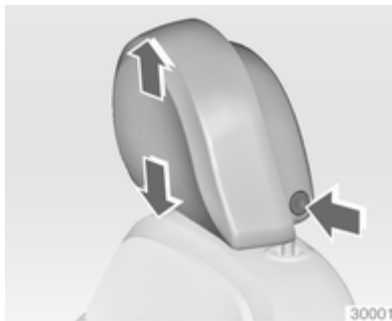

Appuyer sur le bouton de déverrouillage, régler la hauteur, verrouiller.

Appuis-tête ⇨ 48.

Ceinture de sécurité



Tirer la ceinture de sécurité et l'enclenquer dans la serrure de ceinture. La ceinture de sécurité ne doit pas être vrillée et doit être placée près du corps. Le dossier ne doit pas être incliné trop en arrière (environ 25° maximum).

Pour détacher la ceinture, appuyer sur le bouton rouge de la serrure.

Position de siège ⇨ 50, ceintures de sécurité ⇨ 57, système d'airbag ⇨ 61.

Réglage des rétroviseurs

Rétroviseur intérieur



Ajuster la manette sous le rétroviseur pour réduire l'éblouissement.

Rétroviseur intérieur ↪ 41, rétroviseur intérieur à position nuit automatique ↪ 41.

Rétroviseurs extérieurs



Sélectionner le rétroviseur extérieur souhaité en tournant la commande à gauche (**L**) ou à droite (**R**). Ensuite, régler.

Rétroviseurs extérieurs convexes ↪ 38, réglage électrique ↪ 38, rabattement des rétroviseurs extérieurs ↪ 39, rétroviseurs extérieurs chauffants ↪ 40.

Réglage du volant

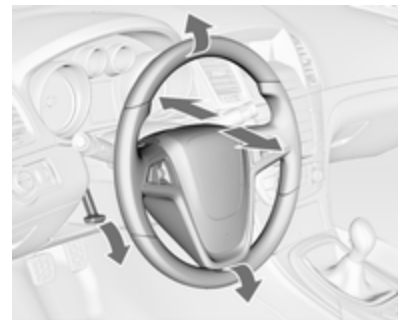

Débloquer le levier, régler le volant puis bloquer le levier et vérifier qu'il est bien verrouillé. Ne régler le volant que lorsque le véhicule est arrêté et la direction débloquée.

Système d'airbag ↪ 61, positions d'allumage ↪ 163.

Vue d'ensemble du tableau de bord

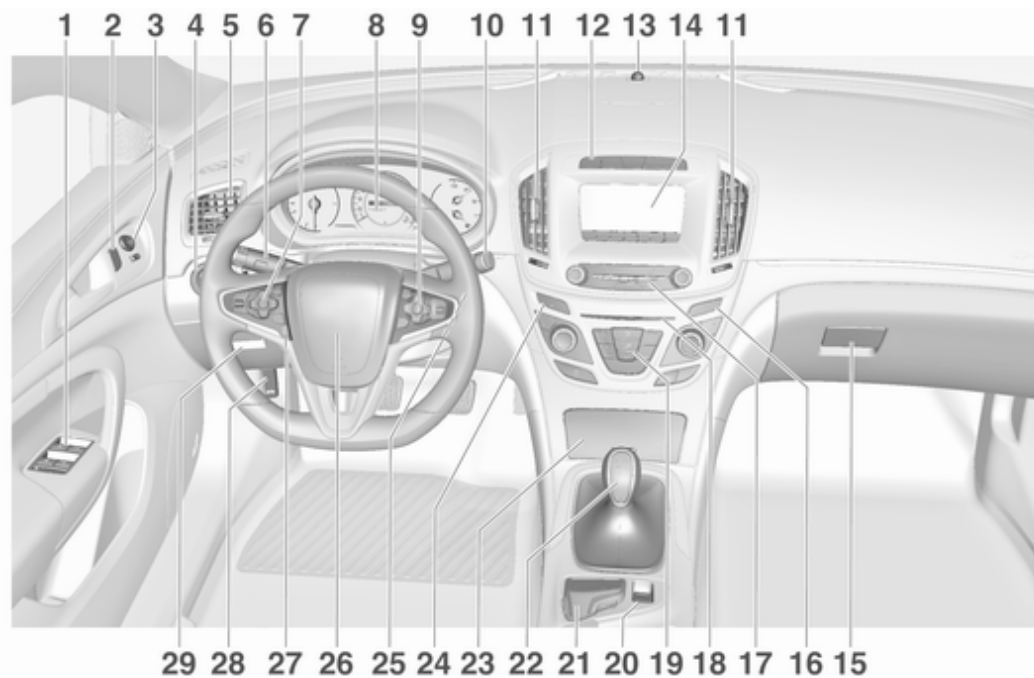

<p>1 Lève-vitres électroniques 42</p> <p>2 Verrouillage central 24</p> <p>3 Rétroviseurs extérieurs 38</p> <p>4 Commutateur d'éclairage ... 133</p> <p>Réglage de la portée des phares 136</p> <p>Feux antibrouillard avant/arrière 140</p> <p>Éclairage des instruments . 142</p> <p>5 Bouches d'aération latérales 159</p> <p>6 Clignotants de changement de direction et de file, appel de phares, feux de croisement/feux de route, feux de route automatiques 140</p> <p>Éclairage pour quitter le véhicule 144</p> <p>Feux de stationnement 141</p> <p>Touches pour le centre d'informations du conducteur 116</p>	<p>7 Régulateur de vitesse 187</p> <p>Limiteur de vitesse 188</p> <p>Régulateur de vitesse adaptatif 190</p> <p>Alerte de collision avant 198</p> <p>8 Instruments 103</p> <p>Centre d'informations du conducteur 116</p> <p>9 Touches pour le centre d'informations du conducteur 116</p> <p>10 Essuie-glace et lave-glace avant, lave-phare, essuie-glace et lave-glace arrière ... 91</p> <p>11 Bouches d'aération centrales 159</p> <p>12 Mode sport/tour 184</p> <p>Système antipatinage 181</p> <p>Electronic Stability Control . 182</p> <p>Feux de détresse 139</p>	<p>Aide au stationnement/ aide perfectionnée au stationnement 204</p> <p>Avertissement de franchissement de ligne 220</p> <p>13 LED de statut d'alarme antivol 35</p> <p>14 Affichage d'informations couleurs 124</p> <p>15 Boîte à gants 73</p> <p>16 Témoin d'activation/ désactivation d'airbag 109</p> <p>Témoin de ceinture de sécurité de passager avant 108</p> <p>17 Commandes de fonctionnement de l'affichage d'informations en couleur 124</p> <p>18 Fente pour CD</p> <p>19 Climatisation automatique . . 146</p> <p>20 Frein de stationnement électrique 179</p> <p>21 Patin tactile 124</p>
--	---	---

22	Boîte manuelle	177
	Boîte automatique	172
23	Rangement	73
24	Bouton Eco pour système d'arrêt-démarrage	167
	Bouton de sélection de carburant	105
25	Commutateur d'allumage/ alimentation	163
26	Avertisseur sonore	90
27	Réglage du volant	89
28	Poignée de déverrouillage du capot moteur	235
29	Vide-poches	74
	Boîte à fusibles	258

Éclairage extérieur



Allumage automatique des feux de croisement

AUTO = Commande automatique des feux : l'éclairage extérieur s'allume et s'éteint automatiquement

☰ = Activation ou désactivation de la commande automatique des feux

☰☑ = Feux de position

☰☑☑ = Phares

Phares antibrouillard

☑☑ = Phares antibrouillard

☑☑☑ = Feu antibrouillard arrière

Éclairage ↗ 133.

Appel de phares, feux de route et feux de croisement



- Appel de phares = Tirer la manette
 Feux de route = Pousser la manette
 feux de croisement = Pousser ou tirer la manette

Commande automatique des feux ↻ 134, Feux de route ↻ 134, Feux de route automatiques ↻ 134, Appel de phares ↻ 135, Éclairage directionnel adaptatif ↻ 137.

Clignotants de changement de direction et de file



- Manette vers le haut = clignotant droit
 Manette vers le bas = clignotant gauche

Clignotants de changement de direction et de file ↻ 140, feux de stationnement ↻ 141.

Feux de détresse



- Actionnement avec le bouton .
 Feux de détresse ↻ 139.

Avertisseur sonore



Appuyer sur .

Essuie-glaces et lave-glaces

Essuie-glace avant

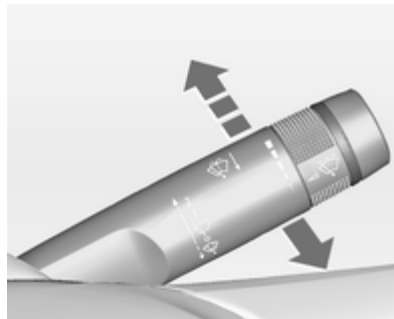

2 = rapide

1 = lent

 = fonctionnement intermittent ou balayage automatique avec capteur de pluie

O = arrêt

Pour un seul balayage lorsque l'essuie-glace avant est désactivé, abaisser la manette.

Essuie-glace avant ⇨ 91, remplacement des balais ⇨ 242.

Lave-glace avant et lave-phares



Tirer la manette.

Lave-glace avant et lave-phares

↪ 91, liquide de lave-glace ↪ 239.

Essuie-glace de lunette arrière

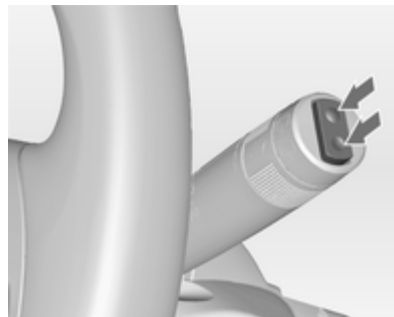

Pousser le commutateur à bascule pour actionner l'essuie-glace de lunette arrière :

partie supérieure du commutateur	= fonctionnement permanent
partie inférieure du commutateur	= fonctionnement intermittent
position centrale	= arrêt

Lave-glace de lunette arrière

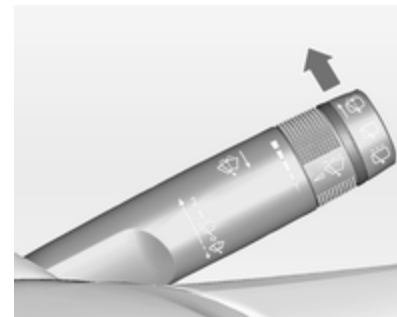

Pousser la manette.

Le produit de lave-glace est pulvérisé sur la lunette arrière et l'essuie-glace exécute quelques balayages.

Essuie-glace / lave-glace de lunette arrière ↪ 93.

Climatisation

Lunette arrière chauffante, rétroviseurs extérieurs chauffants



Le chauffage est activé en appuyant sur le bouton .

Lunette arrière chauffante ⇨ 44.

Désembuage et dégivrage des vitres, Climatisation



Appuyer sur le bouton .

Commutateur de température sur le niveau le plus chaud.

Activer la lunette arrière chauffante .

Climatisation ⇨ 146.

Désembuage et dégivrage des vitres, Climatisation électronique



Appuyer sur le bouton .

La température et la répartition d'air se règlent automatiquement et la soufflerie fonctionne à grande vitesse.

Activer la lunette arrière chauffante .

Climatisation automatique double ⇨ 154

Boîte de vitesses

Boîte manuelle



Marche arrière : le véhicule étant à l'arrêt, enfoncer la pédale d'embrayage, enfoncer le bouton de déverrouillage du levier sélecteur et engager le rapport.

Si le rapport ne s'engage pas, amener le levier au point mort, relâcher la pédale d'embrayage puis débrayer à nouveau ; réessayer de passer la marche arrière.

Boîte manuelle ↪ 177.

Boîte automatique



P = Stationnement

R = Marche arrière

N = Neutre (point mort)

D = Position de conduite

Mode Manuel : déplacer le levier sélecteur vers la gauche à partir de **D**.

+ = Rapport supérieur

- = Rapport inférieur

Le levier sélecteur peut uniquement quitter la position **P** si le contact est mis et que la pédale de frein est en-

foncée. Pour engager le levier en **P** ou **R**, appuyer sur le bouton de déverrouillage.

Boîte automatique ↪ 172.

Prendre la route

Contrôles avant de prendre la route

- Pression de gonflage et état des pneus ↪ 262, ↪ 308.
- Niveau d'huile moteur et niveau des liquides ↪ 235.
- Tous les rétroviseurs, les vitres, les éclairages extérieurs et les plaques d'immatriculation doivent être en bon état de marche, propres et débarrassés de toute neige ou glace.
- Position correcte des rétroviseurs, des sièges et des ceintures de sécurité ↪ 38, ↪ 50, ↪ 59.
- Vérifier le fonctionnement du système de freinage à faible vitesse, notamment lorsque les freins sont humides.

Démarrage du moteur

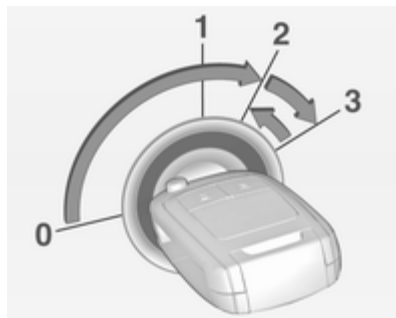

- Commutateur d'allumage : tourner la clé à la position **2**.
bouton d'alimentation : appuyer sur le bouton **Engine Start/Stop** pendant quelques secondes jusqu'à l'éclairement de la diode verte.
- Bouger légèrement le volant pour libérer le blocage de la direction.
- Enfoncer la pédale d'embrayage et la pédale de frein.
- Boîte automatique en **P** ou **N**.
- Ne pas actionner la pédale d'accélérateur.

- Contacteur d'allumage : tourner la clé en position **3** et la relâcher.



Bouton d'alimentation : appuyer sur le bouton **Engine Start/Stop** et le relâcher.

- Le moteur démarre après un bref délai.

Démarrage du moteur ↪ 165.

Système Stop/Start



Lorsque le véhicule roule à faible vitesse ou à l'arrêt et que certaines conditions sont réunies, activer l'Autostop comme suit :

- Enfoncer la pédale d'embrayage
- passer le levier sélecteur au point mort
- relâcher la pédale d'embrayage.

Un arrêt automatique est indiqué par l'aiguille à la position **AUTOSTOP** du compte-tours ou par un témoin du combiné d'instruments.



Pour redémarrer le moteur, enfoncer de nouveau la pédale d'embrayage.
Système Stop/Start ⇨ 167.

Stationnement

Avertissement

Ne pas stationner le véhicule sur une surface aisément inflammable. La température élevée du système d'échappement pourrait enflammer la surface.

- Toujours serrer le frein de stationnement.

Serrer le frein de stationnement électrique en tirant sur le bouton (Ⓢ) pendant environ une seconde.

Actionner le frein de stationnement manuel sans enfoncer le bouton de déverrouillage. Dans une pente ou dans une côte, le serrer aussi fort que possible. Enfoncer la pédale de frein en même temps pour réduire l'effort d'actionnement.

- Lorsque le véhicule est sur une route plane ou en côte, engager la

première ou mettre le levier sélecteur sur la position **P** avant de couper le contact. Dans une côte, diriger les roues avant à l'opposé de la bordure du trottoir.

Lorsque le véhicule est en descente, engager la marche arrière ou mettre le levier sélecteur sur la position **P** avant de couper le contact. Diriger les roues avant vers la bordure du trottoir.

- À la suite de régimes élevés ou d'une charge élevée du moteur, il convient, pour ménager le turbo-compresseur, de faire fonctionner brièvement le moteur à faible charge avant de l'arrêter ou de le faire tourner au ralenti pendant environ 30 secondes.
- Couper le moteur et le contact. Tourner le volant jusqu'à ce qu'il se bloque.
Boîte automatique : la clé peut uniquement être retirée lorsque le levier sélecteur se trouve en **P**.
- Fermer les vitres et le toit ouvrant.

- Verrouiller le véhicule et activer l'alarme antivol ⇨ 24, ⇨ 35.
- Le ventilateur de refroidissement du moteur peut se mettre en marche même si le moteur est arrêté ⇨ 234.

Clés, serrures ⇨ 21, arrêt du véhicule pour une période prolongée ⇨ 233.

Clés, portes et vitres

Clés, serrures	21
Portes	30
Sécurité du véhicule	35
Rétroviseurs extérieurs	38
Rétroviseur intérieur	41
Vitres	41
Toit	45

Clés, serrures

Clés

Clés de recharge

Le numéro de clé est mentionné dans le Car Pass ou sur une étiquette détachable.

Le numéro de clé doit être communiqué lors de la commande des clés de recharge car il s'agit d'un composant du système de blocage du démarrage.

Serrures ⇨ 282, télécommande radio ⇨ 22, clé électronique ⇨ 23, verrouillage centralisé ⇨ 24, démarrage du moteur ⇨ 165.

Le code chiffré de l'adaptateur de clé pour les écrous de blocage est précisé sur une carte. Il doit être mentionné lors de toute commande d'un adaptateur de clé de recharge.

Changement de roue ⇨ 271.

Clé avec panneton rabattable



Appuyer sur le bouton pour l'ouvrir. Pour replier la clé, appuyer d'abord sur le bouton.

Car Pass

Le Car Pass contient toutes les données relatives à la sécurité du véhicule et doit être conservé en lieu sûr.

Lors d'un passage à l'atelier, les données de ce véhicule sont nécessaires pour effectuer certains travaux.

Télécommande radio



Active les fonctions suivantes par l'utilisation des boutons de télécommande :

- Verrouillage central ⇨ 24
- Dispositif antivol ⇨ 35
- Système antivol ⇨ 35
- Hayon ⇨ 30
- Lève-vitres électriques ⇨ 42
- Toit ouvrant ⇨ 45
- Rabattement des rétroviseurs ⇨ 39

La portée de la télécommande est d'environ 50 mètres. Elle peut être réduite en raison de facteurs externes. Les feux de détresse confirment l'activation.

Manipuler la télécommande avec précaution, la protéger de l'humidité et des températures élevées, éviter tout actionnement inutile.

Remplacement de la pile de la télécommande radio

Remplacer la pile dès que la portée commence à se réduire.



Les piles ne doivent pas être jetées avec les ordures ménagères. Elles doivent être recyclées via les centres de collecte appropriés.

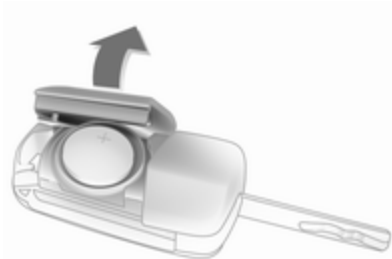

Sortir la clé et ouvrir l'unité. Remplacer la pile (type CR 2032) en faisant attention à la position de montage. Fermer l'unité et la programmer.

Programmation de la télécommande radio

Après avoir remplacé la pile, déverrouiller la porte en insérant la clé dans la serrure de la porte du conducteur. La télécommande radio sera programmée lors de l'allumage du contact.

Défaillance

Si un actionnement du verrouillage central n'est pas possible à l'aide de la télécommande radio, cela peut être dû à l'une des causes suivantes :

- Défaillance de la télécommande radio ;
 - portée dépassée ;
 - tension de batterie trop faible ;
 - utilisation fréquente et répétée de la télécommande radio alors que le véhicule est hors de portée, ce qui nécessitera une reprogrammation ;
 - surcharge du verrouillage central suite à des manœuvres trop fréquentes, ce qui interrompt l'alimentation électrique pendant quelques instants ;
 - recouvrement des ondes radio par des installations radioélectriques externes plus puissantes.
- Déverrouillage manuel ⇨ 24.

Système à clé électronique



Permet une utilisation sans la clé des fonctions suivantes :

- Verrouillage central ⇨ 24
- Hayon ⇨ 30
- Mise en fonction de l'allumage et démarrage du moteur ⇨ 165

Il suffit que le conducteur porte la clé électronique sur lui.

En outre, la clé électronique inclut la fonction de télécommande radio ⇨ 22.

Manipuler la télécommande avec précaution, la protéger de l'humidité et des températures élevées, éviter tout actionnement inutile.

Remarque

Ne déposer la clé électronique ni dans le coffre ni devant l'Info-Display.

Remplacement de la pile de la clé électronique

Remplacer la pile dès que le système ne fonctionne plus correctement ou que la portée est réduite. Le besoin de remplacement de la pile est signalé par un message dans le Centre d'informations du conducteur (DIC) ⇨ 127.

Remplacement de pile, se reporter à la télécommande radio ⇨ 22.

Synchronisation de pile électronique

La clé électronique se synchronise elle-même automatiquement à chaque démarrage.

Défaillance

S'il n'est pas possible d'actionner le verrouillage central ou de démarrer le moteur, cela peut être dû aux causes suivantes :

- Défaillance de la clé électronique
- clé électronique en dehors de la zone de réception
- tension de batterie trop faible
- surcharge du verrouillage central suite à des manœuvres trop fréquentes, ce qui interrompt l'alimentation électrique pendant quelques instants
- recouvrement des ondes radio par des installations radioélectriques externes plus puissantes.

La solution à la défaillance consiste à modifier la position de la clé électronique.

Déverrouillage manuel ⇨ 24

Réglages mémorisés

Chaque fois que le contact est coupé, les réglages suivants sont mémorisés automatiquement par la télécommande ou la clé électronique :

- Climatisation automatique
- Éclairage
- Infotainment System
- Verrouillage central
- Réglages du mode Sport
- Réglages de confort

Les paramètres sauvegardés sont utilisés automatiquement lorsque le contact est mis la prochaine fois avec la clé mémorisée avec la télécommande ⇨ 163 ou la clé électronique ⇨ 23.

Une condition préalable est que l'option **Personnalisation par conduct.** soit activée dans les réglages personnels de l'affichage d'informations. Cela doit être paramétré pour chacune des clés électroniques ou des télécommandes utilisées.

Les réglages des rétroviseurs et du siège conducteur sont également mémorisés, indépendamment des position en mémoire ⇨ 53.

Le siège à réglage électrique reprend automatiquement la position mémorisée lors du déverrouillage et de l'ouverture de la porte du conducteur avec la clé électronique ou la télécommande et **Réglage automatique** dans l'affichage d'informations est activé.

Personnalisation du véhicule ⇨ 129.

Verrouillage central

Il déverrouille et verrouille les portes, le coffre et la trappe à carburant.

La porte est déverrouillée en tirant la poignée intérieure de la porte respective. Tirer une nouvelle fois la poignée pour ouvrir la porte.

Remarque

En cas d'accident avec déploiement d'airbags ou déclenchement des rétracteurs, le véhicule est automatiquement déverrouillé.

Remarque



Peu de temps après le déverrouillage à l'aide de la télécommande, les portes se verrouillent automatiquement si aucune d'entre elles n'est ouverte.

Fonctionnement de la télécommande**Déverrouillage**

Appuyer sur le bouton .

Le mode de déverrouillage peut être paramétré dans le menu de personnalisation du véhicule, dans l'affi-

chage d'informations en couleur. Il peut être configuré de la manière suivante :

- toutes les portes, le coffre et la trappe de remplissage de carburant sont déverrouillés en appuyant une fois sur le bouton ,
 - ou
 - seule la porte du conducteur, le coffre et la trappe de remplissage de carburant sont déverrouillés en appuyant une fois sur le bouton .
- Pour déverrouiller toutes les portes, appuyer sur le bouton  deux fois.

Sélectionner le réglage adéquat dans **Réglages, ▶ Véhicule** à l'affichage d'informations en couleur.

Affichage d'informations en couleur  124.

Personnalisation du véhicule  129.

Le réglage peut être mémorisé en fonction de la télécommande utilisée. Réglages mémorisés  24.

Verrouillage

Fermer les portes, le coffre et la trappe à carburant.



Appuyer sur le bouton .

Si la porte du conducteur n'est pas bien fermée, le verrouillage central ne fonctionnera pas.

Déverrouillage et ouverture du hayon Berline 4 portes, Country Tourer, Sports Tourer à hayon motorisé



Le contact étant coupé, appuyer sur le bouton  jusqu'à ce que le hayon s'ouvre automatiquement. Les portes restent verrouillées.

Hayon motorisé ⇨ 30.

Confirmation

Le fonctionnement du système de verrouillage centralisé est confirmé par les feux de détresse.

Fonctionnement du système à clé électronique

La clé électronique doit se trouver à l'extérieur du véhicule dans un rayon d'environ un mètre du côté de la porte concernée.

Déverrouillage



Appuyer sur le bouton de la poignée extérieure de porte et tirer sur la poignée.

Le mode de déverrouillage peut être paramétré dans le menu de personnalisation du véhicule, dans l'affi-

chage d'informations en couleur. Il peut être configuré de la manière suivante :

- toutes les portes, le coffre et la trappe de remplissage de carburant sont déverrouillés en appuyant une fois sur un bouton de la poignée extérieure,

ou

- seule la porte du conducteur, le coffre et la trappe de remplissage de carburant sont déverrouillés en appuyant une fois sur le bouton de la poignée extérieure de la porte du conducteur. Pour déverrouiller toutes les portes, appuyer deux fois sur le bouton.

Sélectionner le réglage adéquat dans **Réglages**, **Véhicule** à l'affichage d'informations en couleur.

Affichage d'informations en couleur ⇨ 124.

Personnalisation du véhicule ⇨ 129.

Le réglage peut être mémorisé en fonction de la clé électronique utilisée. Réglages mémorisés ⇨ 24.

Verrouillage

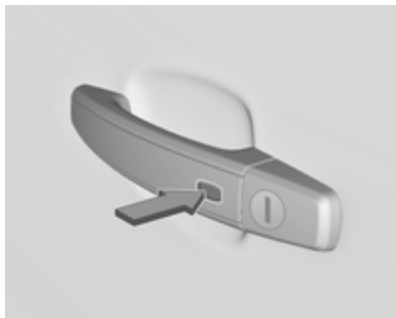

Appuyer sur le bouton d'une poignée de porte extérieure quelconque.

Toutes les portes, le coffre et la trappe de remplissage de carburant sont verrouillés.

Le système se verrouille uniquement si

- plus de 5 secondes se sont écoulés depuis le déverrouillage, ou
- deux pressions de déverrouillage ont été exécutées dans les 5 secondes, ou
- une porte a été ouverte et ensuite toutes les portes ont été fermées.

Si la porte du conducteur n'est pas fermée correctement ou si la clé électronique reste dans le véhicule et que le contact n'est pas coupé, le verrouillage est interdit et une tonalité d'avertissement retentit trois fois.

Si deux ou plusieurs clés électroniques se trouvaient dans le véhicule et que le contact a été mis une fois, toutes les portes vont être verrouillées même si une seule clé électronique est sortie du véhicule.

Déverrouillage et ouverture du hayon

Le hayon et les portes peuvent être déverrouillés en appuyant sur le bouton placé sous la moulure du hayon lorsque la clé électronique est à portée.

Verrouillage passif

Se reporter à la description du verrouillage automatique ↗ 28.

Confirmation

Le fonctionnement du système de verrouillage centralisé est confirmé par les feux de détresse.

Boutons de verrouillage central

Verrouille et déverrouille toutes les portes, le coffre et la trappe de remplissage de carburant, depuis l'habitacle au moyen d'un commutateur du panneau de porte du conducteur.



Appuyer sur le bouton  pour verrouiller.

Appuyer sur le bouton  pour déverrouiller.

Défaillance dans le système de télécommande radio ou dans le système à clé électronique

Déverrouillage manuel



Déverrouiller manuellement la porte du conducteur en tournant la clé dans la serrure. Mettre le contact et appuyer sur le bouton de verrouillage central  pour déverrouiller toutes les portes, le coffre et la trappe à carburant. Le dispositif antivol se désactive en mettant le contact.

Verrouillage manuel

Verrouiller manuellement la porte du conducteur en tournant la clé dans la serrure.

Défaillance du verrouillage central

Déverrouillage manuel

Déverrouiller manuellement la porte du conducteur en tournant la clé dans la serrure. Les autres portes peuvent être ouvertes en tirant deux fois la poignée intérieure. Le coffre et la trappe à carburant ne peuvent être ouverts. Pour désactiver le dispositif antivol, mettre le contact  35.

Verrouillage manuel

Pousser vers l'intérieur le bouton de sûreté de toutes les portes, sauf celle du conducteur. Puis fermer la porte du conducteur et la verrouiller de l'extérieur avec la clé. La trappe à carburant et le hayon ne peuvent pas être verrouillés.

Verrouillage automatique

Verrouillage automatique après avoir pris la route

Cette fonction de protection peut être configurée pour verrouiller toutes les portes, le coffre et la trappe à carburant dès que le véhicule roule et qu'une certaine vitesse est dépassée.

À l'arrêt après un trajet, le véhicule se déverrouille automatiquement dès que la clé est extraite du commutateur d'allumage ou avec le système à clé électronique lorsque le contact est coupé.

L'activation ou la désactivation du verrouillage automatique peut être réglée dans le menu **Réglages**,  **Véhicule** de l'affichage d'informations en couleur.

Affichage d'informations en couleur  124.

Personnalisation du véhicule  129.

Le réglage peut être sauvegardé pour la télécommande ou la clé électronique utilisée  24.

Verrouillage automatique après déverrouillage

Cette fonction peut être configurée pour verrouiller automatiquement toutes les portes, le coffre et la trappe à carburant peu de temps après le déverrouillage à l'aide de la télécommande, si aucune porte n'est ouverte.

L'activation ou la désactivation du verrouillage automatique peut être réglée dans le menu **Réglages**, **Véhicule** de l'affichage d'informations en couleur.

Affichage d'informations en couleur
↔ 124.

Personnalisation du véhicule ↔ 129.

Le réglage peut être sauvegardé pour la télécommande ou la clé électronique utilisée ↔ 24.



Verrouillage passif

Dans les véhicules avec système à clé électronique, cette fonction verrouille le véhicule automatiquement après plusieurs secondes si la clé électronique a été reconnue précédemment dans le véhicule, si toutes

les portes ont ensuite été fermées et si la clé électronique ne reste pas dans l'habitacle.

Si la clé électronique reste dans le véhicule ou si le contact n'est pas coupé, le verrouillage passif n'est pas autorisé et une tonalité d'avertissement retentit trois fois.

Si deux ou plusieurs clés électroniques se trouvaient dans le véhicule et que le contact a été mis une fois, la fonction verrouille le véhicule si une seule clé électronique est sortie du véhicule.

Le verrouillage passif peut être désactivé en appuyant sur  pendant quelques secondes pendant qu'une porte est ouverte. La désactivation se poursuit jusqu'à ce que  soit pressé ou que le contact soit mis.

L'activation ou la désactivation du verrouillage passif peut être réglée dans le menu **Réglages**, **Véhicule** de l'affichage d'informations en couleur.

Affichage d'informations en couleur
↔ 124.

Personnalisation du véhicule ↔ 129.

Le réglage peut être sauvegardé pour la télécommande ou la clé électronique utilisée ↔ 24.

Sécurité enfants



Attention

Utiliser les sécurités enfants quand les places arrière sont occupées par des enfants.

À l'aide d'une clé ou d'un tournevis adéquat, tourner la sécurité enfants de la porte arrière en position horizontale. La porte ne peut pas être ouverte depuis l'intérieur. Pour désactiver, tourner la sécurité enfants en position verticale.

Portes

Coffre

Hayon

Ouverture

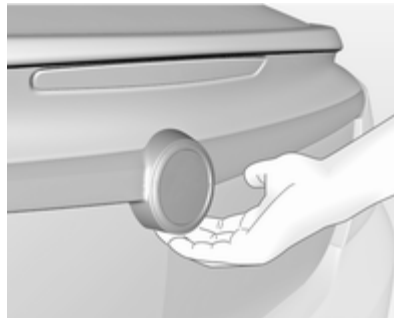

Bi-corps 5 portes, Sports Tourer, Country Tourer



Après le déverrouillage, tirer le bouton sous la moulure du hayon et ouvrir le hayon manuellement.

Berline 4 portes



À l'aide de la télécommande radio, appuyer sur le bouton  jusqu'à ce que le hayon soit ouvert automatiquement. Ou tirer le bouton sous la moulure du hayon après le déverrouillage. Verrouillage central  24.

Fermeture

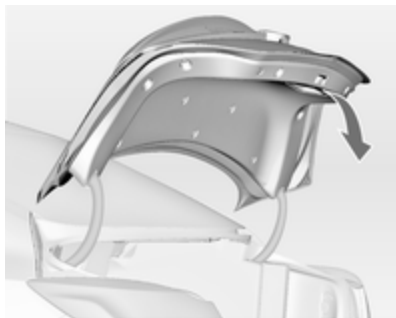

Utiliser la poignée intérieure.

Ne pas tirer le bouton sous la moulure lors de la fermeture pour ne pas procéder à un nouveau déverrouillage du hayon.

Verrouillage central ⇨ 24.

Hayon motorisé

⚠ Attention

Manipuler le hayon motorisé avec prudence. Risque de blessure, en particulier pour les enfants.

Bien observer le hayon en mouvement lors des manœuvres. S'assurer que rien ne puisse être coincé au cours de la manœuvre et que personne ne se trouve dans la zone de déplacement.

Le hayon motorisé est commandé par :

- Le bouton de télécommande radio 🚗 ;
- Le commutateur 🚗 dans le panneau de la porte du conducteur ;
- Le commutateur tactile et le bouton 🚗 dans le hayon.

Sur les véhicules avec boîte automatique, le hayon peut uniquement être actionné avec le véhicule à l'arrêt et la boîte automatique en position **P**.

Les feux arrière clignotent et un signal sonore retentit quand le hayon motorisé est manœuvré.

Remarque

La manœuvre du hayon motorisé n'actionne pas le verrouillage central. Pour ouvrir le hayon avec la télécommande, il n'est pas nécessaire

de déverrouiller le véhicule. Déverrouiller d'abord le véhicule lors de la commande avec le commutateur tactile ou le commutateur dans la porte du conducteur. Verrouiller le véhicule après la fermeture.

Verrouillage central ⇨ 24.

Commande par la télécommande radio



Enfoncer et maintenir le bouton 🚗 jusqu'à ce que le hayon commence à s'ouvrir ou se fermer.

Commande par le commutateur de la porte du conducteur

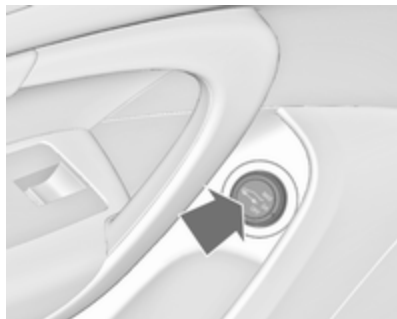

Enfoncer et maintenir le bouton  jusqu'à ce que le hayon commence à s'ouvrir ou se fermer.

Commande par les commutateurs du hayon







Pour ouvrir le hayon, pousser et maintenir le commutateur tactile sous la moulure de hayon jusqu'à ce que le hayon commence à se déplacer.



Pour fermer le hayon, pousser le bouton  dans le hayon ouvert jusqu'à ce que le hayon commence à se déplacer.

Arrêt ou changement de sens du mouvement

Une pression sur le bouton  de la télécommande ou  sur le hayon ou une pression sur le commutateur de patin tactile pendant que le hayon se déplace, arrête le hayon à la position atteinte. Un nouvel actionnement du bouton  ou  va inverser le sens du mouvement.

Modes de fonctionnement

Le hayon motorisé dispose de trois modes de fonctionnement qui sont commandés par le commutateur dans la porte du conducteur. Pour changer de mode, faire tourner le commutateur :



- Mode normal **MAX** : le hayon motorisé s'ouvre à hauteur maximale.
- Mode intermédiaire **3/4** : le hayon motorisé s'ouvre à une hauteur réduite qui peut être réglée.
- Mode **Off** : le hayon ne peut être manœuvré que manuellement.

Réglage de la hauteur d'ouverture réduite en mode intermédiaire

1. Tourner le commutateur de mode de fonctionnement sur **3/4**.
2. Ouvrir le hayon motorisé avec l'un des commutateurs de commande.
3. Arrêter le mouvement à la hauteur désirée en appuyant sur un des commutateurs de commande. Si nécessaire, déplacer manuellement le hayon arrêté à la position voulue.



4. Enfoncer et maintenir le bouton à l'intérieur du hayon ouvert pendant 3 secondes.

Remarque

Le réglage de la hauteur de l'ouverture doit être programmé au niveau du sol.

Une sonnerie retentit pour indiquer le nouveau réglage et les feux arrière clignotent si le hayon se trouve en dessous d'un angle d'ouverture de 30°.

En tournant la roue moletée dans la porte du conducteur en position intermédiaire **3/4**, le hayon motorisé va arrêter son ouverture à la position nouvellement réglée.

Le hayon ne peut être maintenu ouvert que si une hauteur minimale est atteinte (angle d'ouverture minimum de 30°). Il n'est pas possible de programmer une hauteur d'ouverture inférieure à cette hauteur.

Fonction de protection

Si le hayon motorisé rencontre un obstacle pendant l'ouverture ou la fermeture, le sens du mouvement sera automatiquement inversé un bref instant. De multiples obstacles au cours

d'un cycle désactiveront la fonction. Dans ce cas, fermer ou ouvrir le hayon manuellement.

Le hayon motorisé dispose de capteurs antipincement sur les bords latéraux. Si les capteurs détectent des obstacles entre le hayon et le châssis, le hayon va s'ouvrir jusqu'à ce qu'il soit à nouveau activé ou fermé manuellement.

La fonction de protection est confirmée par un signal sonore avertisseur. Enlever tous les obstacles avant de reprendre la manœuvre motorisée normale.

Si le véhicule est équipé d'un dispositif d'attelage monté en usine et qu'une remorque est branchée au circuit électrique, le hayon motorisé peut uniquement être ouvert grâce au commutateur tactile ou fermé avec le bouton  accessible dans le hayon ouvert. S'assurer qu'aucun obstacle n'est présent dans la zone de mouvement.

Remarques générales sur la manœuvre du hayon

Danger

Ne pas rouler avec le hayon ouvert ou entrouvert, par exemple lorsque vous transportez des objets encombrants, car des gaz d'échappement toxiques, invisibles et inodores, pourraient pénétrer dans le véhicule. Ceux-ci peuvent rendre inconscients et sont mortels.

Avertissement

Avant d'ouvrir le hayon, vérifier l'absence d'obstacles en hauteur, tels qu'une porte de garage, pour éviter d'endommager le hayon. Toujours vérifier la zone de mouvement au-dessus et derrière le hayon.

Remarque

Hayon motorisé: Si les vérins d'ouverture du hayon perdent de la pression, le hayon tombe un peu et est ensuite arrêté par le système. Ensuite, le hayon est ouvert et fermé de manière électrique. À ce moment, les feux arrière clignotent et une sonnerie retentit. Après la fermeture, le hayon peut ne pas fonctionner avant d'avoir été réparé par un atelier.

Remarque

La manœuvre du hayon motorisé est désactivée si la tension de batterie est faible. Dans ce cas, le hayon peut être actionné manuellement.

Remarque

Avec le hayon motorisé désactivé et toutes les portes déverrouillées, le hayon peut être actionné manuellement. Dans ce cas, la fermeture manuelle du hayon nécessite un effort nettement plus important.

Remarque

La pose de certains accessoires lourds sur le hayon peut empêcher qu'il ne reste ouvert.

Sécurité du véhicule**Dispositif antivol****⚠ Attention**

Ne pas mettre le dispositif antivol en marche quand des personnes sont dans le véhicule ! Le déverrouillage de l'intérieur est impossible.

Le système condamne toutes les portes. Toutes les portes doivent être fermées et la clé électronique ne peut rester dans le véhicule. Sinon, le système ne peut être activé.

Si le contact est mis, il est nécessaire d'ouvrir et de fermer une fois la porte du conducteur afin que le véhicule puisse être protégé.

Un déverrouillage du véhicule désactive le dispositif antivol mécanique. Ceci est impossible avec le bouton de verrouillage centralisé de l'habitacle.

Activation

Télécommande radio ou clé électronique : appuyer deux fois sur  dans les 5 secondes.

Alarme antivol

L'alarme antivol comprend le dispositif antivol avec lequel il fonctionne.

Il surveille :

- Portes, hayon et capot ;
- Habitacle ainsi que le coffre ;
- Inclinaison du véhicule, par exemple s'il est soulevé ;
- Allumage.

Activation

Toutes les portes doivent être fermées et la clé électronique ne peut rester dans le véhicule. Sinon, le système ne peut être activé.

- Télécommande radio : activée automatiquement 30 secondes après le verrouillage du véhicule en appuyant une fois sur .
- Système à clé électronique : activation automatique 30 secondes après le verrouillage du véhicule en appuyant sur le bouton de la poignée extérieure de porte.



- Télécommande radio ou clé électronique : directement en appuyant deux fois sur  dans les 5 secondes.
- Système à clé électronique avec verrouillage passif activé : activé brièvement après un verrouillage passif.



Remarque

Des modifications apportées à l'habitacle, par exemple la pose de housses de siège, et des vitres ou le toit ouvrant ouverts peuvent entraver le fonctionnement de la surveillance de l'habitacle.

Activation sans surveillance de l'habitacle et de l'inclinaison du véhicule



Désactiver la surveillance de l'habitacle et de l'inclinaison du véhicule quand des animaux sont laissés dans le véhicule en raison de la grande quantité de signaux ultrasoniques ou de leurs mouvements déclenchant l'alarme. La désactiver également quand le véhicule est à bord d'un ferry ou d'un train.

1. Fermer le hayon, le capot, les vitres et le toit ouvrant.
2. Appuyer sur le bouton . La LED du bouton  s'allume pendant 10 minutes maximum.
3. Fermer les portes.
4. Activer l'alarme antivol.

Le message de l'état est affiché sur le centre d'informations du conducteur.

LED d'état



La LED d'état est intégrée dans le capteur sur le haut du tableau de commande.

État pendant les premières 30 secondes suivant l'activation de l'alarme antivol :

LED allumée = test, délai d'armement.

LED clignotant rapidement = porte, hayon ou capot ouvert ou mal fermé ou bien défaillance du système.

État après armement du système :

LED clignotant lentement = le système est armé.

En cas de défaillances, prendre contact avec un atelier.

Désactivation

Télécommande radio : Le déverrouillage du véhicule par une pression sur le bouton  désactive l'alarme antivol.

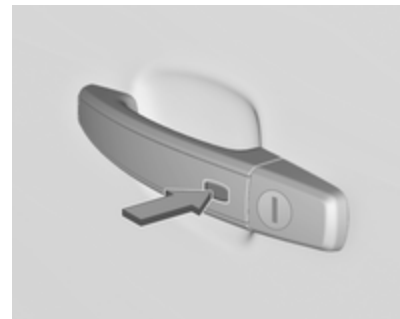

Système à clé électronique : Un déverrouillage du véhicule en enfonçant le bouton ou un actionnement de la poignée de porte désactive l'alarme antivol.

Le système n'est pas désactivé lors du déverrouillage de la porte du conducteur avec la clé ou au moyen du bouton de verrouillage centralisé de l'habitacle.

Alarme

Une fois déclenchée, l'alarme émet un signal sonore via une sirène auto-alimentée pendant que les feux de

détresse clignotent. Le nombre et la durée des signaux d'alarme sont spécifiés par la législation.

L'alarme antivol ne peut être désactivée qu'en appuyant sur le bouton  ou en appuyant sur le commutateur de la poignée de porte (uniquement pour le système à clé électronique) ou en mettant le contact.

Un déclenchement de l'alarme qui n'a pas été interrompu par le conducteur sera signalé par les feux de détresse. Ils clignoteront rapidement trois fois au prochain déverrouillage du véhicule à l'aide de la télécommande radio. En outre, un message d'avertissement est affiché au centre d'informations du conducteur après avoir mis le contact.

Messages du véhicule ⇨ 127.

Blocage du démarrage

Le système fait partie du contact d'allumage et vérifie si le véhicule peut être démarré avec la clé utilisée.

Le blocage du démarrage est activé automatiquement dès que la clé est enlevée de la serrure de contact d'allumage.

Si le témoin  clignote avec le contact mis, le système présente une défaillance. Il n'est pas possible de démarrer le moteur. Couper le contact et réessayer de démarrer.

Si le témoin  continue à clignoter, essayer de démarrer le moteur en utilisant la clé de réserve et prendre contact avec un atelier.

Remarque

Le blocage du démarrage ne verrouille pas les portes. Toujours verrouiller les portes en quittant le véhicule et activer l'alarme antivol ⇨ 24, ⇨ 35.

Témoin  ⇨ 114.

Rétroviseurs extérieurs

Forme convexe

Le rétroviseur extérieur a un miroir sphérique et réduit les angles morts. La forme du miroir rend les objets d'apparence plus petite, ce qui rend plus difficile l'estimation des distances.

Réglage électrique



Sélectionner le rétroviseur extérieur souhaité en tournant la commande à gauche (**L**) ou à droite (**R**). Puis pivoter le bouton de commande pour régler le rétroviseur.

En position ●, aucun rétroviseur n'est sélectionné.

Rétroviseurs rabattables



Pour la sécurité des piétons, les rétroviseurs extérieurs se rabattent s'ils sont violemment heurtés. Repositionner le rétroviseur en appuyant légèrement sur son boîtier.

Rabattement électrique



Mettre la commande sur ●, puis abaisser le bouton de commande ▽. Les deux rétroviseurs extérieurs sont rabattus.

Abaisser à nouveau la commande : les deux rétroviseurs extérieurs reprennent leur position initiale.

Si un rétroviseur rabattu électriquement est déployé manuellement, seul l'autre rétroviseur est déployé électriquement en abaissant le bouton de commande.

Rétroviseurs escamotables avec télécommande

Cette fonction est disponible uniquement si le véhicule est équipé d'une mémoire de siège à commande électrique.



Appuyer à nouveau sur le bouton  après le verrouillage pendant une seconde pour rabattre les rétroviseurs.

Appuyer sur le bouton  à nouveau après le déverrouillage pendant une seconde pour déployer les rétroviseurs.

Une pression de trois secondes active le fonctionnement de lève-vitre. Lève-vitres électriques ↪ 42. Toit ouvrant ↪ 45.

Si les rétroviseurs ont été rabattus en utilisant la commande de la porte du conducteur, ils ne se déploient pas en appuyant sur le bouton .

Cette fonction peut être activée ou désactivée dans la personnalisation du véhicule.

Sélectionner le réglage adéquat dans **Réglages**, ➔ **Véhicule** à l'affichage d'informations en couleur.

Affichage d'informations en couleur ↪ 124.

Personnalisation du véhicule ↪ 129.

Les réglages sont automatiquement mémorisés pour la clé en cours d'utilisation ↪ 24.

Rétroviseurs chauffés



Pour l'enclencher, appuyer sur le bouton .

La LED du bouton signale l'activation.

Le chauffage fonctionne quand le moteur tourne et est automatiquement arrêté au bout d'un certain temps.

Atténuation automatique de l'éclairage

L'éblouissement par les véhicules qui suivent pendant la nuit est automatiquement réduit en obscurcissant les deux rétroviseurs extérieurs.

Aide au stationnement

Pour les rétroviseurs avec mémorisation de position, le rétroviseur extérieur côté passager est automatiquement dirigé vers le pneu arrière pour faciliter le stationnement quand la marche arrière est engagée, sauf si une remorque est attelée.

Mémoire de la position ↪ 53.

Cette fonction peut être activée ou désactivée dans le menu **Réglages** de l'affichage d'informations. Personnalisation du véhicule ↪ 129.

Rétroviseur intérieur

Position nuit manuelle

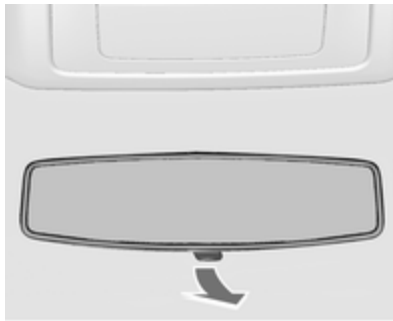

Pour réduire l'éblouissement, ajuster le levier sous le boîtier du rétroviseur.

Position nuit automatique



L'éblouissement par les véhicules qui suivent pendant la nuit est automatiquement réduit en obscurcissant le rétroviseur intérieur.

Vitres

Pare-brise

Pare-brise réfléchissant

Le pare-brise réfléchissant est revêtu d'un film qui reflète les rayons solaires. Les signaux de données, par ex. des péages, peuvent également être réfléchis.

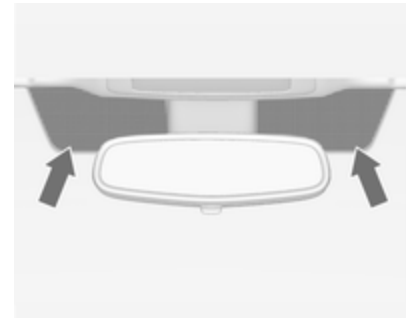

Les zones repérées du pare-brise ne sont pas recouvertes de ce film. Les dispositifs pour l'enregistrement de données électronique et le paiement

des frais doivent être fixés dans ces zones. Sinon, l'enregistrement de données peut être défectueux.

Autocollants sur le pare-brise

Ne pas fixer d'autocollants sur le pare-brise comme des autocollants de péage ou tout autre élément identique dans la zone du rétroviseur intérieur du pare-brise. Sinon, la zone de détection du capteur et la zone de vision de la caméra dans le boîtier du rétroviseur peuvent être restreintes.

Lève-vitres électriques

⚠ Attention

Manipuler les lève-vitres électroniques avec prudence. Risque de blessure, en particulier pour les enfants.

Si des enfants se trouvent sur les sièges arrière, enclencher la sécurité enfants du lève-vitre électronique.

Fermer les vitres en observant bien la zone de fermeture. S'assurer que rien ne puisse être coincé.

Utilisable avec la clé en position **Mode alimentation des accessoires** ou **Allumage en position de marche** ↷ 163, ↷ 163.

Conservation de l'alimentation contact coupé ↷ 165.



Manœuvrer le commutateur de la vitre concernée en l'appuyant pour l'ouvrir ou en le relevant pour la fermer.

En enfonçant ou en relevant le commutateur doucement (jusqu'au premier cran) : la vitre monte ou descend tant que le commutateur est actionné.

En enfonçant ou en relevant le commutateur plus fermement (jusqu'au deuxième cran), puis en le relâchant : la vitre monte ou descend automatiquement avec une fonction de protection activée. Pour mettre fin au mouvement, actionner à nouveau le commutateur dans la même direction.

Les lève-vitres électriques peuvent fonctionner pendant environ 10 minutes après que le contact est coupé ou que la porte du conducteur a été ouverte.

Fonction de protection



Si la vitre rencontre une résistance à plus de mi-course en cas de fermeture automatique, elle est immédiatement stoppée et abaissée.

Annulation de la fonction de protection

En cas de difficultés de fermeture dues au gel ou à toute autre cause identique, mettre le contact, tirer alors le commutateur jusqu'au deuxième cran et le maintenir. La vitre monte sans fonction de protection activée. Pour mettre fin au mouvement, relâcher le commutateur.

Sécurité enfants pour les vitres arrière





Appuyer sur le commutateur  pour désactiver les lève-vitres de portes arrière ; la LED s'allume. Pour l'activation, appuyer à nouveau sur .

Fonctionnement de confort à l'aide de la télécommande

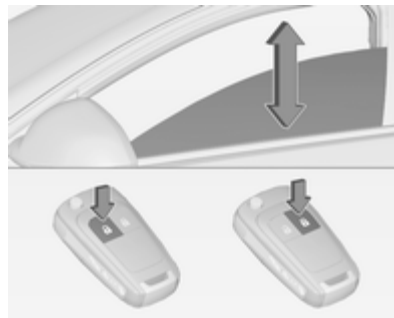
Les vitres peuvent être manœuvrées à distance depuis l'extérieur du véhicule.



Appuyer sur le bouton  à nouveau pendant trois secondes après le déverrouillage : toutes les vitres s'abaissent.

Appuyer sur le bouton  à nouveau pendant trois secondes après le verrouillage : toutes les vitres se ferment.

Appuyer sur n'importe quel bouton pour arrêter le déplacement de la vitre.

Rétroviseurs escamotables ⇨ 39.

Fermeture du toit ouvrant ⇨ 45.

Confirmation

L'ouverture ou la fermeture complète des vitres est confirmée par le clignotement des feux de détresse.

Surcharge

Si les vitres sont manœuvrées fréquemment à de courts intervalles, la commande des vitres est désactivée un certain temps.

Initialisation des lève-vitres électriques

Si les vitres ne peuvent pas être fermées automatiquement (p. ex. après une déconnexion de la batterie du véhicule), un message d'avertissement s'affiche au centre d'informations du conducteur.

Messages du véhicule ↪ 127.

Activer les composants électroniques de vitre pour chaque vitre, de la manière suivante :

1. Fermer les portes.
2. Mettre le contact.
3. Tirer le commutateur jusqu'au second cran jusqu'à ce que la vitre commence à remonter et maintenir la traction pendant 4 secondes supplémentaires.
4. Presser le commutateur jusqu'au second cran jusqu'à ce que la vitre commence à s'ouvrir automatiquement.
5. Effectuer cette opération pour chaque vitre.

Lunette arrière chauffante



Pour l'enclencher, appuyer sur le bouton .

La LED du bouton signale l'activation.

Le chauffage fonctionne quand le moteur tourne et est automatiquement arrêté au bout d'un certain temps.

Pare-soleil

Les pare-soleil peuvent être abaissés et pivotés latéralement pour éviter les éblouissements.

Si les pare-soleil sont équipés de miroirs de courtoisie, les caches de ces derniers doivent être fermés en roulant.

Stores

Pour réduire l'exposition au soleil des sièges arrière, relever le store en utilisant la poignée et l'encliqueter sur le haut du cadre de porte.

Toit

Toit ouvrant

⚠ Attention

Être prudent lors de la manœuvre du toit ouvrant. Risque de blessure, en particulier pour les enfants.

Garder un œil attentif sur les pièces en mouvement lors de la manœuvre. S'assurer que rien ne puisse être coincé.

Utilisable avec la clé en position **Mode alimentation des accessoires** ou **Allumage en position de marche** ↻ 163, ↻ 163.

Conservation de l'alimentation contact coupé ↻ 165.

Toit ouvrant, berline 5 portes/ berline 4 portes



Ouverture ou fermeture

Appuyer doucement sur le commutateur ↻ ou ↻ jusqu'au premier cran : le toit ouvrant s'ouvre ou se ferme avec la fonction de protection activée tant que le commutateur est actionné.

Appuyer fermement sur le commutateur ↻ ou ↻ jusqu'au second cran, puis relâcher : le toit ouvrant est automatiquement ouvert ou fermé avec

la fonction de protection activée. Pour mettre fin au mouvement, appuyer à nouveau sur le commutateur.

Soulèvement ou fermeture

Appuyer sur le commutateur ↻ ou ↻ : le toit ouvrant est automatiquement soulevé ou fermé avec la fonction de protection activée.

Si le toit ouvrant est soulevé, il peut être ouvert en une étape en enfonceant ↻.

Store

Le store est à commande manuelle.

Fermer ou ouvrir le store en le faisant coulisser. Quand le toit ouvrant est ouvert, le store est toujours ouvert.

Toit panoramique, Sports Tourer/Country Tourer





Ouverture

Appuyer doucement sur le commutateur  jusqu'au premier cran : le toit ouvrant est ouvert en position déflecteur.

Appuyer fermement sur le commutateur  jusqu'au second cran, puis relâcher : le toit ouvrant est automatiquement ouvert avec la fonction de protection activée. Pour mettre fin au mouvement, appuyer à nouveau sur le commutateur.

Fermeture



Appuyer doucement sur le commutateur  jusqu'au premier cran : le toit ouvrant est fermé à partir de la position d'ouverture complète ou de la position de déflecteur, avec la fonction de protection activée tant que le commutateur est actionné.

Appuyer fermement sur le commutateur  jusqu'au second cran, puis relâcher : le toit ouvrant est automatiquement fermé complètement avec la fonction de protection activée. Pour mettre fin au mouvement, appuyer à nouveau sur le commutateur.

Store

Le store est à commande électrique.



Fermer ou ouvrir le store en appuyant sur le commutateur  ou .

Remarques générales

Fonction de protection

Si le toit ouvrant ou le store rencontre une résistance au cours de la fermeture automatique, il est immédiatement arrêté et rouvert.

Annulation de la fonction de protection

En cas de difficulté pour fermer, en raison du givre ou d'une autre cause, maintenir le commutateur  enfoncé jusqu'au deuxième cran. Le toit

ouvrant se ferme sans fonction de protection activée. Pour mettre fin au mouvement, relâcher le commutateur.

Fermeture de confort à l'aide de la télécommande

Le toit ouvrant peut être fermé à distance depuis l'extérieur du véhicule.

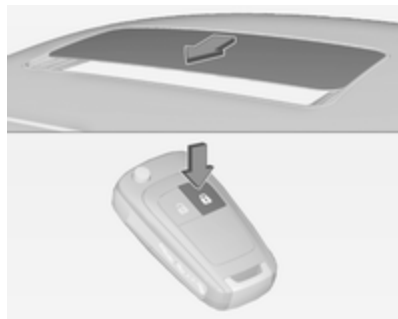

Enfoncer et maintenir le bouton  pour fermer le toit ouvrant.

Relâcher le bouton pour arrêter le mouvement.

Initialisation après une coupure d'alimentation électrique

Après une panne de courant, il est uniquement possible d'opérer le toit ouvrant jusqu'à une certaine limite. Faire initialiser le système par un atelier.

Sièges, systèmes de sécurité

Appuis-tête	48
Sièges avant	50
Sièges arrière	57
Ceintures de sécurité	57
Système d'airbag	61
Systèmes de sécurité pour enfant	68

Appuis-tête

Position

⚠ Attention

Ne rouler que si l'appui-tête est correctement réglé.

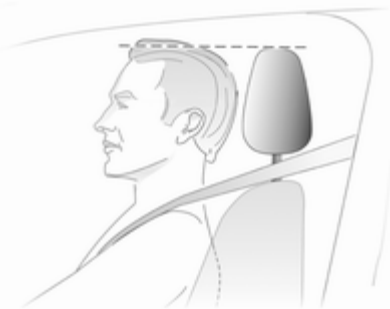

Le bord supérieur de l'appui-tête doit toujours être au niveau du haut de la tête. Si cela s'avérait impossible pour des personnes de très grande taille, l'appui-tête doit être réglé sur la posi-

tion la plus haute. Pour des personnes de très petite taille, régler l'appui-tête sur la position la plus basse.

Réglage

Appuis-tête des sièges avant

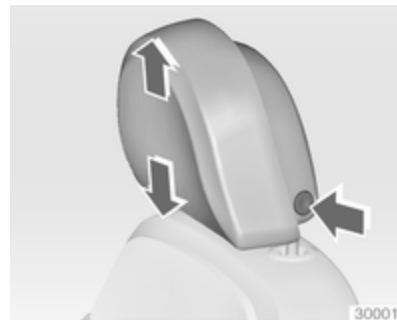

Réglage de hauteur

Appuyer sur le bouton de déverrouillage, régler la hauteur, verrouiller.

Réglage horizontal



Tirer lentement le rembourrage de l'appui-tête vers l'avant. Il s'encliquette dans plusieurs positions.

Pour revenir dans la position la plus arrière, le tirer au maximum vers l'avant et le relâcher.

Appuis-tête des sièges arrière



Réglage de hauteur

Tirer l'appui-tête vers le haut jusqu'à ce qu'il soit enclenché. Pour le déplacer vers le bas, appuyer sur le loquet pour débloquer et pousser l'appui-tête vers le bas.

Appuis-tête actifs

En cas de collision arrière, les parties avant des appuis-tête actifs basculent un peu vers l'avant. La tête est ainsi supportée de sorte que le risque de « coup de lapin » est réduit.

Remarque

Des accessoires homologués peuvent uniquement être montés si le siège n'est pas utilisé.

Sièges avant

Position de siège

⚠ Attention

Ne conduire que si le siège est correctement réglé.



- S'asseoir avec les fesses aussi près que possible du dossier. Ajuster la distance entre le siège et les pédales de sorte que les jambes soient légèrement fléchies en en-

fonçant les pédales. Reculer au maximum le siège du passager avant.

- S'asseoir avec les épaules aussi près que possible du dossier. Régler l'inclinaison du dossier de sorte qu'il soit possible d'atteindre le volant avec les bras légèrement fléchis. En tournant le volant, le contact entre les épaules et le dossier doit être maintenu. Ne pas trop incliner le dossier vers l'arrière. Angle d'inclinaison maximal recommandé d'environ 25°.
- Régler le volant ⇨ 89.
- Régler la hauteur de siège suffisamment haut que pour disposer d'un champ de vision claire de tous les côtés et de tous les instruments. Respecter un écartement d'au moins une main entre la tête et le cadre du toit. Vos cuisses doivent reposer légèrement sur le siège sans s'y enfoncer.
- Régler les appuie-tête ⇨ 48.
- Réglage de la hauteur des ceintures de sécurité ⇨ 59.

- Régler l'appui-cuisses de manière à respecter une distance d'environ deux largeurs de doigt entre le bord du siège et le creux du genou.
- Régler le soutien lombaire de manière à épouser la forme naturelle de la colonne vertébrale.

Réglage de siège

⚠ Danger

Ne pas s'asseoir à moins de 25 cm du volant afin de permettre un déploiement sûr de l'airbag.

⚠ Attention

Ne jamais régler les sièges en roulant. Ils pourraient se déplacer de manière incontrôlée.

Position du siège



Tirer la poignée, déplacer le siège et relâcher la poignée.

Dossiers de siège



Tirer la manette, régler l'inclinaison et relâcher la manette. Laisser le dossier s'encliqueter de manière audible.

Hauteur de siège

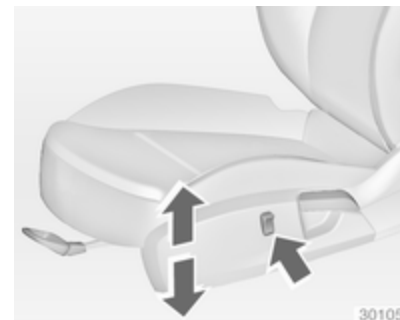

Appuyer sur le commutateur
vers le haut = relever le siège
vers le bas = abaisser le siège

Inclinaison de l'assise

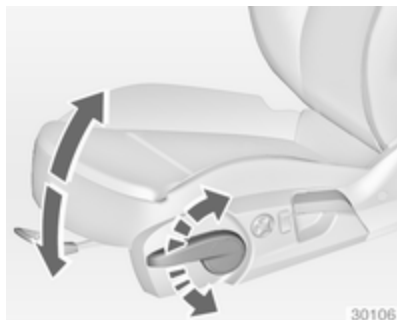

Mouvement de pompage du levier
 vers le haut = extrémité avant
 plus haute
 vers le bas = extrémité arrière
 plus basse

Soutien lombaire



Régler le soutien lombaire en utilisant le commutateur à quatre positions pour qu'il s'adapte à vos souhaits personnels.

Lever et abaisser le soutien : pousser le commutateur vers le haut ou bas.

Augmentation et réduction du soutien : pousser le commutateur vers l'avant ou l'arrière.

Appui-cuisses réglable

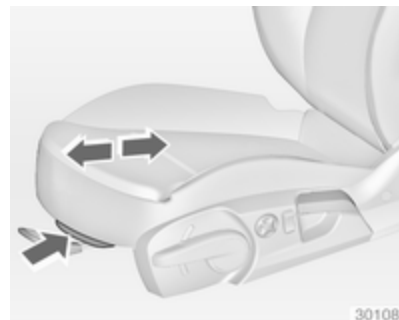

Tirer la manette et déplacer l'appui-cuisses.

Réglage électrique des sièges

⚠ Attention

Être prudent lors de la manœuvre des sièges à réglage électrique. Risque de blessures, en particulier pour les enfants. Des objets peuvent être coincés.

Bien observer les sièges durant leur réglage. Informer les passagers des risques potentiels.

Position du siège



Déplacer l'avant du commutateur vers l'avant / vers l'arrière.

Hauteur de siège



Déplacer le commutateur vers le haut/ le bas.

Inclinaison de l'assise



Déplacer l'avant du commutateur vers le haut/bas.

Dossiers de siège



Tourner le commutateur vers l'avant/l'arrière.

Soutien lombaire

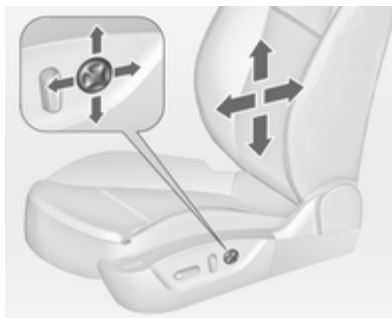

Régler le soutien lombaire en utilisant le commutateur à quatre positions pour qu'il s'adapte à vos souhaits personnels.

Lever et abaisser le soutien : pousser le commutateur vers le haut ou bas.

Augmentation et réduction du soutien : pousser le commutateur vers l'avant ou l'arrière.

Appui-cuisses réglable

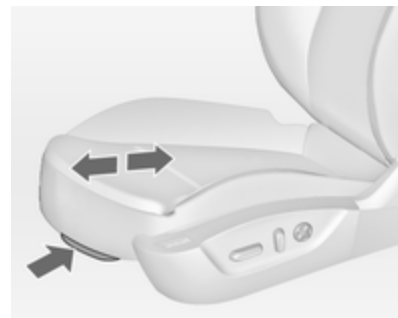

Tirer la manette et déplacer l'appui-cuisses.

Mémoire de réglage de siège électrique et des rétroviseurs extérieurs

Il est possible de mémoriser deux réglages différents de rétroviseur extérieur et de siège conducteur.

Réglages mémorisés ↻ 24, personnalisation du véhicule ↻ 129.



Enregistrement des positions en mémoire avec les boutons 1 et 2

- Régler le siège du conducteur et régler ensuite les rétroviseurs extérieurs aux positions souhaitées.
- Appuyer et maintenir enfoncé en même temps le bouton **MEM** et le bouton **1** jusqu'à l'indication sonore.
- Répéter les étapes pour un deuxième conducteur en utilisant le bouton **2**.

Rappel des positions en mémoire

Appuyer sur le bouton **1** ou **2** et le maintenir enfoncé jusqu'à ce que les positions mémorisées pour le siège et les rétroviseurs extérieurs soient atteintes. Le relâchement du bouton pendant le mouvement du siège annule le rappel.

Enregistrement des positions avec la télécommande

Les positions actuelles du siège de conducteur et des rétroviseurs extérieurs sont automatiquement enregistrées par la clé de la télécommande chaque fois que le contact est coupé. Ces positions mémorisées sont indépendantes des positions en mémoire enregistrées par les boutons **1** ou **2**, consulter la section auparavant.

Les positions mémorisées sont automatiquement rappelées en déverrouillant et ouvrant la porte du conducteur avec la clé de la télécommande radio mémorisée. Si la porte est déjà ouverte, appuyer sur le bouton  de la télécommande pour activer le rappel.

Pour interrompre un mouvement de rappel, appuyer sur une des commandes de siège électrique, rétroviseur électrique en mémoire.

Cette fonction peut être activée ou désactivée dans la personnalisation du véhicule.

Sélectionner le réglage adéquat dans **Réglages**,  **Véhicule** à l'affichage d'informations en couleur.

Affichage d'informations en couleur  124.

Personnalisation du véhicule  129.

Fonction Sortie facile

Pour faciliter la sortie du véhicule, le siège électrique du conducteur se déplace vers l'arrière lorsque le véhicule est immobile. Pour activer, couper le contact, retirer la clé de la serrure de contact et ouvrir la porte du conducteur. Si la porte est déjà ouverte, couper le contact pour activer le rappel.

Pour interrompre un mouvement de rappel, appuyer sur une des commandes de siège électrique en mémoire.

Cette fonction peut être activée ou désactivée dans la personnalisation du véhicule.

Sélectionner le réglage adéquat dans **Réglages**, ➔ **Véhicule** à l'affichage d'informations en couleur.

Affichage d'informations en couleur
➔ 124.

Personnalisation du véhicule ➔ 129.

Fonction de protection

Si une certaine résistance est sentie lors du déplacement du siège du conducteur, le rappel peut être interrompu. Après de retrait de l'obstruction, maintenir enfoncé le bouton de siège électrique approprié pour l'élément en mémoire pendant deux secondes. Essayer de nouveau le rappel des positions en mémoire. Si le rappel ne fonctionne toujours pas, consulter un atelier.

Surcharge

Si le réglage de siège subit une surcharge électrique, l'alimentation est coupée automatiquement pendant quelques instants.

Remarque

Après un accident avec déploiement d'airbags, les réglages mémorisés pour chaque bouton de position seront désactivés.

Accoudoir

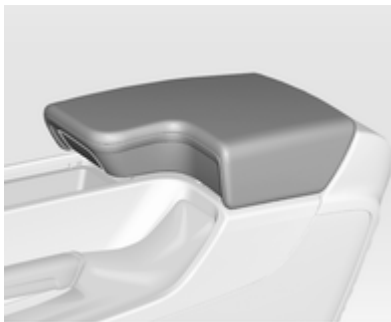

Appuyer sur le bouton et relever l'accoudoir. Un espace de rangement est disposé sous l'accoudoir.

Appareils auxiliaires, voir le manuel de l'Infotainment System.

Chauffage



Selon le chauffage voulu, appuyer une ou plusieurs fois sur le bouton  du siège respectif. Le témoin dans le bouton indique le réglage sélectionné.

Une utilisation prolongée au réglage maximum n'est pas recommandée pour les personnes à peau sensible.

Le chauffage des sièges n'est possible qu'avec le moteur en marche et pendant l'Autostop.

Système Stop/Start ➔ 167.

Ventilation



Selon la ventilation voulue, appuyer une ou plusieurs fois sur le bouton  du siège respectif.

Le témoin dans le bouton indique le réglage sélectionné.

Les sièges ventilés sont opérationnels lorsque le moteur est en marche et pendant l'Autostop.

Système Stop/Start ⇨ 167.

Sièges arrière

Accoudoir



Abaisser l'accoudoir. L'accoudoir comporte des porte-gobelets et un espace de rangement.

Ceintures de sécurité



Les ceintures de sécurité sont bloquées lors d'accélération ou de décélération brutales du véhicule, ce qui assure le maintien des occupants à leur place. Le risque de blessure est ainsi sensiblement réduit.

⚠ Attention

Boucler la ceinture de sécurité avant chaque déplacement.

Les personnes non attachées mettent en danger tous les occupants du véhicule, en plus d'eux-mêmes.

Les ceintures de sécurité sont conçues pour n'être utilisées que par une seule personne à la fois. Système de sécurité pour enfants ⇨ 68.

Vérifier régulièrement toutes les parties du système de ceinture pour s'assurer qu'elles fonctionnent bien et qu'elles ne sont pas endommagées et ne présentent pas de pollution.



Faire remplacer les pièces endommagées. Après un accident, faire remplacer les ceintures et les rétracteurs de ceinture déclenchés dans un atelier.

Remarque

S'assurer que les ceintures ne sont pas coincées ni endommagées par des chaussures ou des objets tran-

chants. Empêcher que des saletés ne pénètrent dans les rétracteurs de ceinture.

Rappel de ceinture de sécurité

Chaque siège est doté d'un rappel de ceinture de sécurité, indiqué pour les sièges avant par des témoins  et , ou pour les sièges arrière par le symbole  sur le centre d'informations du conducteur ⇨ 108.

Limiteurs d'effort

Ils réduisent la charge sur le corps grâce à un relâchement progressif de la ceinture pendant une collision.

Rétracteurs de ceinture de sécurité

Les ceintures de sécurité des sièges avant sont tendues en cas de collision avant et arrière d'une certaine gravité.

⚠ Attention

Une manipulation incorrecte (p. ex. la dépose ou la pose des ceintures) peut déclencher les rétracteurs de ceinture.

Le déclenchement des rétracteurs de ceinture est indiqué par un témoin  qui est allumé continuellement ⇨ 109.

Faire remplacer les rétracteurs de ceinture déclenchés par un atelier. Les rétracteurs de ceinture ne se déclenchent qu'une seule fois.

Remarque

Ne pas fixer ou installer d'accessoires ou d'autres objets qui peuvent interférer avec le fonctionnement des rétracteurs de ceinture. Ne pas apporter de changement aux composants des rétracteurs de ceinture car cela annulerait l'homologation du véhicule.

Ceinture de sécurité à trois points

Bouclage





Tirer la ceinture hors de l'enrouleur, la guider sur le corps sans la vriller et insérer le verrou plat dans la serrure. En roulant, tendre régulièrement la sangle abdominale en tirant sur la sangle thoracique.



Le port de vêtement larges ou épais gêne la position tendue de la ceinture. Ne pas placer d'objets, comme un sac à main ou un téléphone portable, entre la ceinture et le corps.

⚠ Attention

Ne pas faire passer la ceinture sur des objets durs ou fragiles dans les poches des vêtements.

Rappel de ceinture de sécurité  
 ⇨ 108.

Insignia OPC

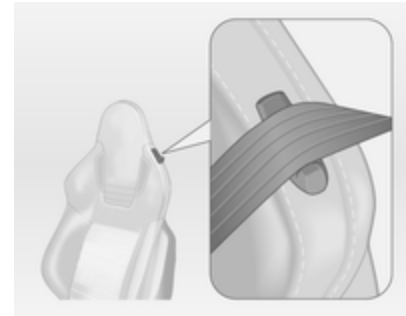

Faire passer la ceinture via l'attache de ceinture du dossier quand la ceinture de sécurité est bouclée.

Réglage en hauteur



1. Sortir un peu la ceinture.
2. Appuyer sur le bouton.
3. Régler la hauteur et encliqueter.



Régler la hauteur de sorte que la ceinture passe au-dessus de l'épaule. Elle ne doit pas passer sur le cou ou le haut du bras.

Ne pas procéder au réglage en roulant.

Dépose



30054

Pour détacher la ceinture, appuyer sur le bouton rouge de la serrure.

Insignia OPC

Faire passer la ceinture via l'attache de ceinture du dossier quand la ceinture est détachée.

Ceinture de sécurité des sièges arrière

La ceinture de sécurité de la place arrière centrale ne peut être tirée hors de l'enrouleur que si le dossier est en position arrière.

Utilisation de la ceinture de sécurité pendant la grossesse



⚠ Attention

La sangle abdominale doit passer le plus bas possible sur le bassin pour éviter la pression sur le bas-ventre.

Système d'airbag

Le système d'airbags comporte une série de systèmes individuels en fonction de l'étendue de l'équipement.

Une fois déclenché, les airbags se déploient en quelques millisecondes. Il se dégonfle si rapidement que cela passe souvent inaperçu pendant la collision.

⚠ Attention

En cas de manipulation non conforme, les systèmes d'airbags peuvent se déclencher en explosant.

Remarque

Dans la zone de la console centrale se trouve l'électronique de commande des systèmes d'airbags et de rétracteurs de ceinture. Ne ranger aucun objet magnétique à cet endroit.

Ne pas coller d'autocollant sur les recouvrements des airbags et ne pas les recouvrir d'autres matériaux. Chaque airbag ne peut être déclenché qu'une seule fois. Faire remplacer les airbags déclenchés par un atelier. En outre, il peut être nécessaire de faire remplacer le volant, le tableau de bord, des pièces de garnissage, les joints de portes, les poignées et les sièges.

Ne pas apporter de changement au système d'airbag car cela annulerait l'homologation du véhicule.

Quand les airbags se déploient, des gaz brûlants peuvent s'en échapper et provoquer des brûlures.

Témoin  des systèmes d'airbags
 ⇨ 109.

Systèmes de sécurité pour enfant sur le siège passager avant avec systèmes d'airbag

Avertissement selon la réglementation ECE R94.02 :



EN: NEVER use a rearward-facing child restraint on a seat protected by an ACTIVE AIRBAG in front of it; DEATH or SERIOUS INJURY to the CHILD can occur.

DE: Nach hinten gerichtete Kindersitze NIEMALS auf einem Sitz verwenden, der durch einen davor befindlichen AKTIVEN AIRBAG geschützt ist, da dies den TOD oder SCHWERE VERLETZUNGEN DES KINDES zur Folge haben kann.

FR: NE JAMAIS utiliser un siège d'enfant orienté vers l'arrière sur un siège protégé par un COUSSIN GONFLABLE ACTIF placé devant lui, sous

peine d'infliger des BLESSURES GRAVES, voire MORTELLES à l'ENFANT.

ES: NUNCA utilice un sistema de retención infantil orientado hacia atrás en un asiento protegido por un AIRBAG FRONTAL ACTIVO. Peligro de MUERTE o LESIONES GRAVES para el NIÑO.

RU: ЗАПРЕЩАЕТСЯ устанавливать детское удерживающее устройство лицом назад на сиденье автомобиля, оборудованном фронтальной подушкой безопасности, если ПОДУШКА НЕ ОТКЛЮЧЕНА! Это может привести к СМЕРТИ или СЕРЬЕЗНЫМ ТРАВМАМ РЕБЕНКА.

NL: Gebruik NOOIT een achterwaarts gericht kinderzitje op een stoel met een ACTIEVE AIRBAG ervoor, om DODELIJK of ERNSTIG LETSEL van het KIND te voorkomen.

DA: Brug ALDRIG en bagudvendt autostol på et forsæde med AKTIV AIRBAG, BARNET kan komme i LIVSFARE eller komme ALVORLIGT TIL SKADE.

SV: Använd ALDRIG en bakåtvänd barnstol på ett säte som skyddas med en framförvarande AKTIV AIRBAG. DÖDSFALL eller ALLVARLIGA SKADOR kan drabba BARNET.

FI: ÄLÄ KOSKAAN sijoita taaksepäin suunnattua lasten turvaistuinta istuimelle, jonka edessä on AKTIIVINEN TURVATYYNY, LAPSI VOI KUOLLA tai VAMMAUTUA VAKAVASTI.

NO: Bakovervendt barnesikringsutstyr må ALDRI brukes på et sete med AKTIV KOLLISJONSPUTE foran, da det kan føre til at BARNET utsettes for LIVSFARE og fare for ALVORLIGE SKADER.

PT: NUNCA use um sistema de retenção para crianças voltado para trás num banco protegido com um AIRBAG ACTIVO na frente do mesmo, poderá ocorrer a PERDA DE VIDA ou FERIMENTOS GRAVES na CRIANÇA.

IT: Non usare mai un sistema di sicurezza per bambini rivolto all'indietro su un sedile protetto da AIRBAG ATTIVO di fronte ad esso: pericolo di MORTE o LESIONI GRAVI per il BAMBINO!

EL: ΠΟΤΕ μη χρησιμοποιείτε παιδικό κάθισμα ασφαλείας με φορά προς τα πίσω σε κάθισμα που προστατεύεται από μετωπικό ΕΝΕΡΓΟ ΑΕΡΟΣΑΚΟ, διότι το παιδί μπορεί να υποστεί ΘΑΝΑΣΙΜΟ ή ΣΟΒΑΡΟ ΤΡΑΥΜΑΤΙΣΜΟ.

PL: NIE WOLNO montować fotelika dziecięcego zwróconego tyłem do kierunku jazdy na fotelu, przed którym znajduje się WŁĄCZONA PODUSZKA POWIETRZNA. Niezastosowanie się do tego zalecenia może być przyczyną ŚMIERCI lub POWAŻNYCH OBRAŻEŃ u DZIECKA.

TR: Arkaya bakan bir çocuk emniyet sistemini KESİNLİKLE önünde bir AKTİF HAVA YASTIĞI ile korumakta olan bir koltukta kullanmayınız. ÇOCUK ÖLEBİLİR veya AĞIR ŞEKİLDE YARALANABİLİR.

UK: НИКОЛИ не використовуйте систему безпеки для дітей, що встановлюється обличчям назад, на сидінні з УВІМКНЕНОЮ ПОДУШКОЮ БЕЗПЕКИ, інакше це може призвести до СМЕРТІ чи СЕРЬОЗНОГО ТРАВМУВАННЯ ДИТИНИ.

HU: SOHA ne használjon hátrafelé néző biztonsági gyerekülést előlről AKTÍV LÉGZSÁKKAL védett ülésen, mert a GYERMEK HALÁLÁT vagy KOMOLY SÉRÜLÉSÉT okozhatja.

HR: NIKADA nemojte koristiti sustav zadržavanja za djecu okrenut prema natrag na sjedalu s AKTIVNIM ZRAČNIM JASTUKOM ispred njega, to bi moglo dovesti do SMRTI ili OZBILJNIH OZLJEDA za DIJETE.

SL: NIKOLI ne nameščajte otroškega varnostnega sedeža, obrnjenega v nasprotni smeri vožnje, na sedež z AKTIVNO ČELNO ZRAČNO BLAZINO, saj pri tem obstaja nevarnost RESNIH ali SMRTNIH POŠKODB za OTROKA.

SR: NIKADA ne koristiti bezbednosni sistem za decu u kome su deca okrenuta unazad na sedištu sa AKTIVNIM VAZDUŠNIM JASTUKOM ispred sedišta zato što DETE može da NASTRADA ili da se TEŠKO POVREDI.

MK: НИКОГАШ не користете детско седиште свртено наназад на седиште заштитено со АКТИВНО ВОЗДУШНО ПЕРНИЧЕ пред него, зато што детето може ДА ЗАГИНЕ или да биде ТЕШКО ПОВРЕДЕНО.

BG: НИКОГА не използвайте детска седалка, гледаща назад, върху седалка, която е защитена чрез АКТИВНА ВЪЗДУШНА ВЪЗГЛАВНИЦА пред нея - може да се стигне до СМЪРТ или СЕРИОЗНО НАРАНЯВАНЕ на ДЕТЕТО.

RO: Nu utilizați NICIODATĂ un scaun pentru copil îndreptat spre partea din spate a mașinii pe un scaun protejat de un AIRBAG ACTIV în fața sa; acest lucru poate duce la DECESUL sau VĂTĂMAREA GRAVĂ a COPILULUI.

CS: NIKDY nepoužívejte dětský zádržný systém instalovaný proti směru jízdy na sedadle, které je chráněno před sedadlem AKTIVNÍM AIRBAGEM. Mohlo by dojít k VÁŽNÉMU PORANĚNÍ nebo ÚMRTÍ DÍTĚTE.

SK: NIKDY nepoužívajte detskú sedačku otočenú vzad na sedadle chránenom AKTÍVNÝM AIRBAGOM, pretože môže dôjsť k SMRTI alebo VÁŽNYM ZRANENIAM DIEŤAŤA.

LT: JOKIU BŪDU nemontuokite atgal atgręžtos vaiko tvirtinimo sistemas sėdynėje, prieš kurią įrengta AKTYVI ORO PAGALVĖ, nes VAIKAS GALI ŽŪTI arba RIMTAI SUSIŽALOTI.

LV: NEKĀDĀ GADĪJUMĀ neizmantojiet uz aizmuguri vērstu bērnu sēdekli sēdvietā, kas tiek aizsargāta ar tās priekšā uzstādītu AKTĪVU DROŠĪBAS SPILVENU, jo pretējā gadījumā BĒRNS var gūt SMAGAS TRAUMAS vai IET BOJĀ.

ET: ÄRGE kasutage tahapoole suunatud lapseturvaistet istmel, mille ees on AKTIIVSE TURVAPADJAGA

kaitstud iste, sest see võib põhjustada LAPSE SURMA või TÕSISE VI-GASTUSE.

MT: QATT tuża trażżin għat-tfal li jħares lejn in-naħa ta' wara fuq sit protett b'AIRBAG ATTIV quddiemu; dan jista' jikkawża l-MEWT jew ĠRIEHI SERJJI lit-TFAL.

Au-delà de l'avertissement exigé par la réglementation ECE R94.02, et pour des raisons de sécurité, ne jamais utiliser de système de sécurité pour enfant tourné vers l'avant sur le siège passager si un airbag avant est activé.

Danger

Ne pas utiliser de système de sécurité pour enfant sur le siège passager lorsque l'airbag avant est actif.

L'étiquette d'airbag se trouve des deux côtés du pare-soleil du passager avant.

Désactivation d'airbag ⇨ 66.

Système d'airbag frontal

Le système d'airbag frontal se compose de deux airbags, un dans le volant et un autre dans le tableau de bord du côté du passager avant. Ils sont reconnaissables à l'inscription **AIRBAG**.

Le système d'airbag avant se déclenche en cas de collision frontale d'une certaine gravité. Le contact doit être mis.

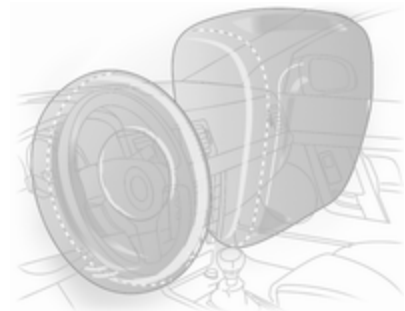

Les airbags gonflés amortissent l'impact, réduisant dès lors considérablement le risque de blessure du tronc et de la tête des occupants avant.

⚠ Attention

Une protection optimale n'est assurée que si le siège se trouve dans la position correcte.

Position de siège ↪ 50.

Ne placer aucune partie du corps ni objet dans la zone de déploiement de l'airbag.

Poser la ceinture de sécurité de la manière correcte et la boucler de manière sûre. C'est indispensable pour que la protection de l'airbag soit efficace.

Système d'airbag latéral

Le système d'airbag latéral se compose d'un airbag dans chacun des dossiers de siège avant et dans les dossiers des sièges arrière extérieurs. Ils sont reconnaissables à l'inscription **AIRBAG**.

Le système d'airbag latéral se déclenche en cas de collision latérale d'une certaine gravité. Le contact doit être mis.

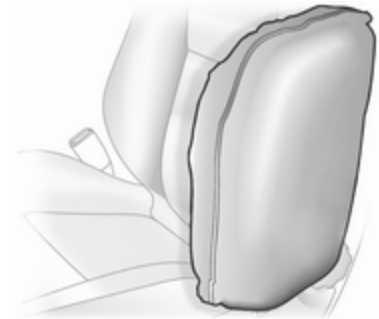

Les airbags gonflés amortissent l'impact, réduisant dès lors considérablement le risque de blessure du tronc et du bassin en cas de collision latérale.

⚠ Attention

Ne placer aucune partie du corps ni objet dans la zone de déploiement de l'airbag.

Remarque

N'utiliser que des housses de protection de siège qui sont homologuées pour le véhicule. Ne pas couvrir les airbags.

Système d'airbag rideau

Le système d'airbags rideaux se compose d'un airbag de cadre de toit, de chaque côté du véhicule. Il est reconnaissable à la mention **AIRBAG** sur les montants de toit.

Le système d'airbag rideau se déclenche en cas de collision latérale d'une certaine gravité. Le contact doit être mis.

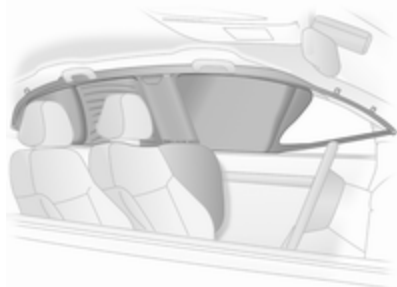

Les airbags gonflés amortissent l'impact, réduisant dès lors considérablement le risque de blessure de la tête en cas de choc latéral.

⚠ Attention

Ne placer aucune partie du corps ni objet dans la zone de déploiement de l'airbag.

Les crochets dans les poignées de cadre de toit peuvent uniquement servir à suspendre des vêtements légers, sans cintre. Ne pas garder d'objets dans ces vêtements.



Désactivation d'airbag

Les systèmes d'airbags frontal et latéral du siège de passager avant doivent être désactivés si un système de sécurité pour enfant doit être installé sur ce siège. Le système d'airbag rideau, les rétracteurs de ceinture et tous les systèmes d'airbags du conducteur restent actifs.



Le système d'airbag de passager avant peut être désactivé via un commutateur à clé situé sur le côté droit de la planche de bord.

Utiliser la clé de contact pour choisir la position :

 = les airbags de passager avant sont désactivés et ne se déploieront pas en cas de collision. Le témoin  s'allume en permanence. Un système de sécurité pour enfant peut être installé en conformité avec le tableau **Emplacements de montage d'un système de sécurité pour enfant** ⇨ 69. Le siège de passager avant ne peut pas être occupé par une personne adulte.

 = les airbags de passager avant sont activés. Il ne faut pas monter de système de sécurité pour enfants.

Danger

Risque de blessure mortelle pour un enfant placé dans un système de sécurité pour enfant quand l'airbag pour passager avant est activé.

Risque de blessure mortelle pour un adulte quand l'airbag pour passager avant est désactivé.



Tant que le témoin  n'est pas allumé, les systèmes d'airbags du siège de passager avant se gonfleront en cas de collision.

Si les deux témoins de commande sont allumés simultanément, le système est défaillant. Le statut du système est indéterminé et personne n'est autorisé à occuper le siège de passager avant. Prendre immédiatement contact avec un atelier.

Prendre immédiatement contact avec un atelier si aucun des deux témoins n'est allumé.

Ne changer de mode que si le véhicule est à l'arrêt avec le contact coupé.

L'état reste le même jusqu'au prochain changement.

Témoin de désactivation d'airbag
⇨ 109.

Systèmes de sécurité pour enfant

Nous vous recommandons l'utilisation du système de sécurité pour enfants Opel car il a été spécifiquement conçu pour votre véhicule.

Quand un système de sécurité pour enfant est employé, faire attention aux instructions de montage et d'utilisation qui suivent ainsi qu'à celles fournies avec le système de sécurité pour enfant.

Toujours se plier aux réglementations locales ou nationales. Dans certains pays, l'utilisation de systèmes de sécurité pour enfant est interdite sur certains sièges.

Danger

En cas d'utilisation d'un système de sécurité pour enfant sur le siège de passager avant, les systèmes d'airbag du siège de passager avant doivent être désacti-

vés ; si non, le déclenchement des airbags présente un risque de blessure grave pour l'enfant.

C'est particulièrement le cas si un système de sécurité pour enfant dos à la route est utilisé sur le siège de passager avant.

Désactivation d'airbag ⇨ 66.

Étiquette d'airbag ⇨ 61.

Sélection du système adéquat

Les sièges arrière constituent l'emplacement idéal pour fixer le système de sécurité pour enfant.

Les enfants devraient voyager aussi longtemps que possible avec le dos à la route. En cas d'accident, ceci assure que moins de contraintes sollicitent la colonne vertébrale de l'enfant, toujours très fragile.

Les systèmes de sécurité adaptés sont tous ceux conformes aux réglementations UN ECE en vigueur. Vérifier les lois et réglementations locales concernant l'utilisation obligatoire de systèmes de sécurité pour enfant.

S'assurer que le système de sécurité pour enfant à installer est compatible avec le type de véhicule.

S'assurer que la position de montage du système de sécurité pour enfant dans le véhicule est correcte. Voir les tableaux suivants.

Ne laisser les enfants monter et descendre du véhicule que du côté opposé au trafic.

Quand le système de sécurité pour enfant n'est pas employé, attacher le siège avec une ceinture de sécurité ou l'enlever du véhicule.

Remarque

Ne pas coller d'objets sur les systèmes de sécurité pour enfant et ne pas les recouvrir d'autres matériaux.

Il faut remplacer les systèmes de sécurité pour enfant qui ont subi des contraintes dans un accident.

Emplacements de montage d'un système de sécurité pour enfant

Possibilités autorisées de fixation de système de sécurité pour enfant

Catégorie de poids et classe d'âge	Sur le siège du passager avant		Sur les sièges arrière extérieurs	Sur le siège arrière central
	airbag activé	airbag désactivé		
Groupe 0 : jusqu'à 10 kg ou environ 10 mois	X	U ¹	U	U
Groupe 0+ : jusqu'à 13 kg ou environ 2 ans	X	U ¹	U	U
Groupe I : de 9 à 18 kg ou environ de 8 mois à 4 ans	X	U ¹	U	U
Groupe II : 15 à 25 kg ou environ de 3 à 7 ans	X	X	U	U
Groupe III : 22 à 36 kg ou environ de 6 à 12 ans	X	X	U	U

¹ = Si le système de sécurité pour enfant est attaché par une ceinture de sécurité à trois points, régler le siège à sa hauteur maximale et s'assurer que la ceinture de sécurité du véhicule se dirige vers l'avant à partir de son point d'ancrage supérieur. Régler l'inclinaison des dossiers de siège comme cela est nécessaire par rapport à la position verticale afin de s'assurer que la ceinture est bien serrée du côté de la boucle.

U = Valable universellement en combinaison avec ceinture de sécurité à trois points.

X = Pas de système de sécurité pour enfant autorisé dans cette catégorie de poids.

Possibilités autorisées de fixation de système de sécurité pour enfant ISOFIX

Catégorie de poids	Catégorie de taille	Fixation	Sur le siège du passager avant	Sur les sièges arrière extérieurs	Sur le siège arrière central
Groupe 0 : jusqu'à 10 kg	E	ISO/R1	X	IL	IL
Groupe 0+ : jusqu'à 13 kg	E	ISO/R1	X	IL	IL
	D	ISO/R2	X	IL	IL
	C	ISO/R3	X	IL	IL
Groupe I : de 9 à 18 kg	D	ISO/R2	X	IL	IL
	C	ISO/R3	X	IL	IL
	B	ISO/F2	X	IL, IUF	IL, IUF
	B1	ISO/F2X	X	IL, IUF	IL, IUF
	A	ISO/F3	X	IL, IUF	IL, IUF
Groupe II : 15 à 25 kg ou environ de 3 à 7 ans			X	IL	X
Groupe III : 22 à 36 kg ou environ de 6 à 12 ans			X	IL	X

-
- IL = Convient pour les systèmes de sécurité ISOFIX des catégories « Spécifique au véhicule », « Usage restreint » ou « Semi-universel ». Le système de sécurité ISOFIX doit être homologué pour le type de véhicule spécifique.
- IUF = Convient aux systèmes de sécurité ISOFIX pour enfant face à la route de la catégorie universelle homologuée pour une utilisation dans cette catégorie de poids.
- X = Pas de système de sécurité ISOFIX pour enfant homologué dans cette catégorie de poids.

Catégorie de taille ISOFIX et siège pour info

- A - ISO/F3 = Système de sécurité pour enfant face à la route pour des enfants de taille maximale dans la catégorie de poids de 9 à 18 kg.
- B - ISO/F2 = Système de sécurité pour enfant face à la route pour des enfants plus petits dans la catégorie de poids de 9 à 18 kg.
- B1 - ISO/F2X = Système de sécurité pour enfant face à la route pour des enfants plus petits dans la catégorie de poids de 9 à 18 kg.
- C - ISO/R3 = Système de sécurité pour enfant dos à la route pour des enfants de taille maximale dans la catégorie de poids jusqu'à 18 kg.
- D - ISO/R2 = Système de sécurité pour enfant dos à la route pour des enfants plus petits dans la catégorie de poids jusqu'à 18 kg.
- E - ISO/R1 = Système de sécurité pour enfant dos à la route pour de jeunes enfants dans la catégorie de poids jusqu'à 13 kg.

Systèmes de sécurité pour enfant ISOFIX



Fixer les systèmes de sécurité pour enfant ISOFIX homologués pour le véhicule aux étriers de fixation ISOFIX. Les positions des systèmes de sécurité pour enfant ISOFIX spécifiques au véhicule sont indiquées dans le tableau par IL ↗ 69.

Pas plus de deux systèmes de sécurité pour enfant ISOFIX peuvent être installés en même temps sur les sièges arrière. Ils ne doivent toutefois pas être montés l'un à côté de l'autre.

Les étriers de fixation ISOFIX sont signalés par un logo ISOFIX sur le dossier.

Systèmes de sécurité pour enfant Top-Tether

Le véhicule possède trois œillets de fixation dans le dos des dossiers arrière ou dans la zone placée derrière les appuis-tête.

Les anneaux de fixation Top-Tether sont signalés par le symbole  d'un siège pour enfant.



Ouvrir le clapet de l'anneau de fixation requis, qui est marqué par le symbole de siège pour enfant.



En plus de la fixation ISOFIX, attacher la sangle Top-Tether aux systèmes de sécurité pour enfant Top-Tether. La sangle doit alors passer entre les deux tiges de guidage de l'appui-tête.

Les positions des systèmes de sécurité pour enfant ISOFIX de catégorie universelle sont indiquées dans le tableau par IUF ↗ 69.

Rangement

Espaces de rangement	73
Coffre	75
Galerie de toit	86
Informations sur le chargement ...	87

Espaces de rangement

⚠ Attention

Ne pas entreposer d'objets lourds ou tranchants dans les espaces de rangement. Sinon, le couvercle de l'espace de rangement peut s'ouvrir et les occupants du véhicule risquent d'être blessés par des objets projetés en cas de freinage appuyé, de changement de direction soudain ou d'accident.

Boîte à gants



La boîte à gants contient un porte-crayon, un range-monnaie et un adaptateur de clé pour les boulons de blocage.

En roulant, la boîte à gants doit rester fermée.

Porte-gobelets



Les porte-gobelets se trouvent dans la console centrale.



Des porte-gobelets supplémentaires sont placés dans l'accoudoir arrière. Rabattre l'accoudoir.

Rangement à l'avant



Une boîte de rangement se trouve derrière un couvercle sous la climatisation. Appuyer sur le couvercle pour l'ouvrir.

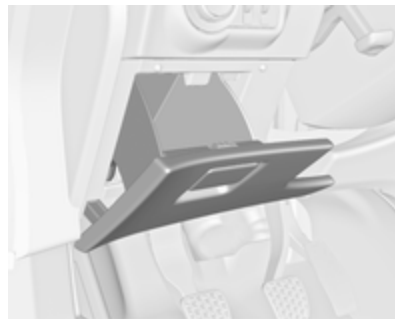

Un autre vide-poches est disposé à côté du volant.

Rangement dans les accoudoirs

Rangement dans l'accoudoir avant

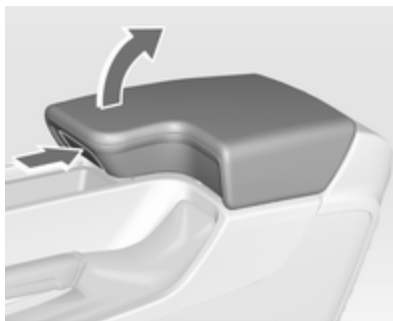

Appuyer sur le bouton pour relever l'accoudoir.

Rangement dans l'accoudoir arrière



Abaisser l'accoudoir et ouvrir le couvercle.

Fermer le couvercle avant de relever l'accoudoir.

Coffre

Rabattre les dossiers de siège arrière

Le dossier de siège arrière est divisé en deux parties. Ces deux parties peuvent être rabattues.

Si nécessaire, enlever le cache-bagages.

Enfoncer et maintenir le loquet, puis abaisser les appuis-tête.

Relever l'accoudoir arrière.



Placer les ceintures de sécurité des sièges extérieurs dans les guides de ceinture.

Tirer la manette de déverrouillage d'un côté, ou des deux, et rabattre les dossiers sur l'assise.

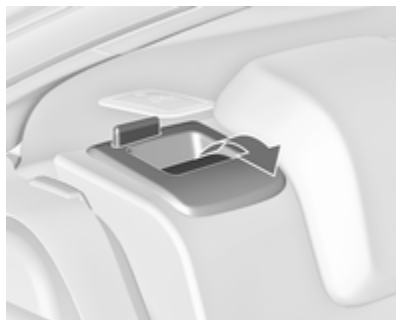

Pour relever les dossiers, les soulever et les guider jusqu'en position verticale jusqu'à ce qu'ils se verrouillent de manière audible.

S'assurer que les ceintures de sécurité des sièges extérieurs sont placées dans les guides de ceinture correspondants.



Les dossiers arrière ne sont verrouillés que si les deux repères rouges situés sur le côté près de la poignée de déverrouillage ne sont pas visibles.

⚠ Attention

Ne jamais conduire la voiture si les dossiers ne sont pas correctement verrouillés en position, Car cela accroît le risque de blessure ou de dégât au chargement ou au véhicule, en cas de freinage appuyé ou de collision.

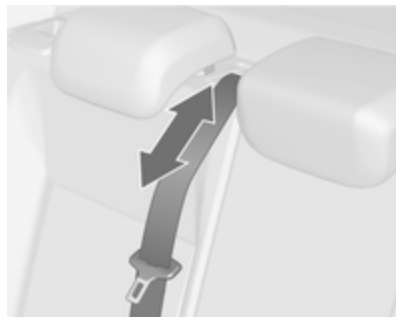

La ceinture de sécurité du siège central peut être bloquée quand le dossier est relevé trop rapidement. Pour débloquer l'enrouleur, rentrer la ceinture de sécurité ou la sortir d'environ 20 mm et relâcher.

Ouverture du passage dans le dossier arrière central

Abaisser l'accoudoir arrière.

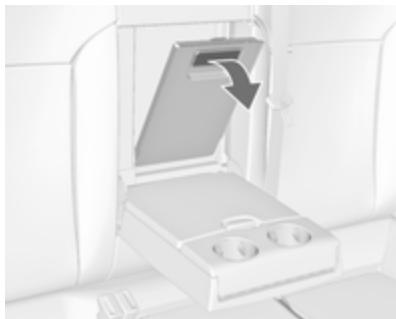

Tirer la poignée et ouvrir la trappe.
Idéal pour le chargement d'objets
longs et étroits.

S'assurer de l'encliquetage de la
trappe après l'avoir relevée.



La trappe fermée peut être fixée de-
puis l'intérieur du coffre. Tourner le
bouton rotatif de 90° :

bouton rotatif	=	trappe fixée de-
horizontal		puis l'habitacle
bouton rotatif	=	trappe non
vertical		verrouillée

Espaces de rangement dans le coffre

Selon l'équipement, des comparti-
ments de rangement sont disposés
sous le recouvrement de coffre.

Cache-bagages

Ne pas poser d'objets sur le cache-
bagages.

Berline 5 portes

Dépose

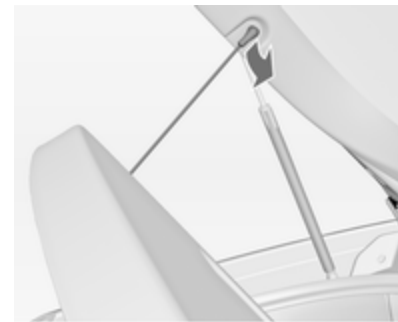

Décrocher les sangles de retenue du
hayon.

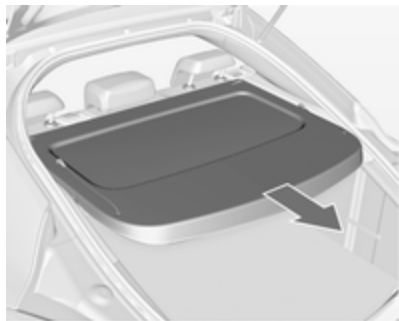

Tirer le cache-bagages hors des guides latéraux.

Pose

Engager le cache-bagages dans les guides latéraux et le rabattre. Attacher les sangles de fixation au hayon.

Sports Tourer, Country Tourer

Fermeture

Tirer le cache vers l'arrière en utilisant la poignée jusqu'à ce qu'il s'engage dans les logements latéraux.

Ouverture

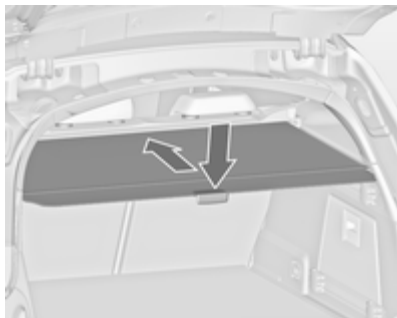

Abaisser la poignée à l'extrémité du cache. Il s'enroule automatiquement.

Dépose

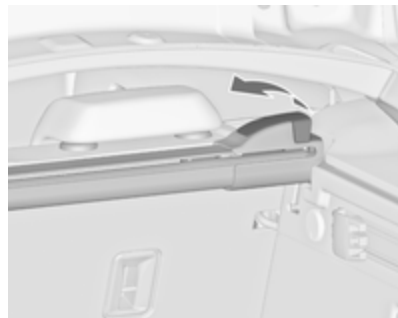

Ouvrir le cache-bagages.

Relever le levier de déverrouillage sur le côté droit et le maintenir. Lever le cache-bagages en commençant par la droite et le sortir de ses logements.

Le cache-bagages déposé peut être rangé sous le plancher du coffre
 ⇨ 83.

Pose

Mettre le cache-bagages à gauche dans le logement, tirer le levier de déverrouillage vers le haut et le tenir ; mettre le cache-bagages à droite et l'encliqueter.

Store du hayon



Pour cacher complètement le coffre, attacher le store aux quatre coins de l'intérieur du hayon.

Recouvrement des rangements dans le plancher arrière

Recouvrement de plancher coulissant (FlexFloor)

Pour permettre de charger le coffre de manière pratique, le recouvrement de plancher peut être sorti.

Sortir le recouvrement de plancher

- Relever légèrement le plancher avec la poignée jusqu'à ce que les rouleaux à ressort se désengagent de chaque côté.

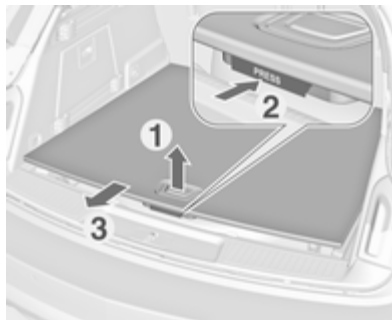

- Appuyer sur le bouton sous la poignée et tirer sur le recouvrement de plancher jusqu'à ce qu'il s'engage.

Charger le plancher dans cette position.

Retrait dans le coffre

- Appuyer sur le bouton sous la poignée et faire glisser le recouvrement de plancher jusqu'à ce qu'il s'engage à la position d'extrémité.

Laisser le recouvrement de plancher en position relevée tant qu'il est chargé.

Pour faire revenir le recouvrement de plancher à sa position initiale après le déchargement

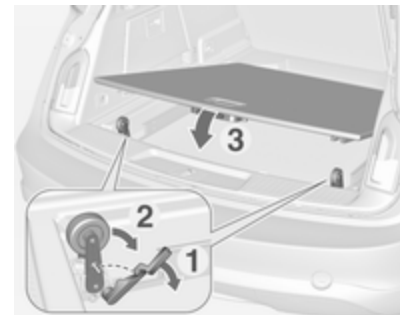

- Relever légèrement le recouvrement de plancher. Faire pivoter la poignée vers l'avant (1) et pousser le rouleau à ressort manuellement de chaque côté (2). Les deux rouleaux à ressort doivent s'encliquer en position.
- Abaisser le recouvrement de plancher (3).

Le couvercle de plancher extrait peut supporter une charge maximale de 120 kg. Une étiquette d'avertissement se trouve sur le couvercle de plancher.

Attacher les objets avec des sangles de serrage fixées aux anneaux d'arrimage ↻ 80. Informations sur le chargement ↻ 87.

⚠ Attention

Ne pas charger ni décharger le compartiment au moyen du couvercle de plancher coulissant quand le véhicule se trouve stationné en pente car le couvercle peut rejoindre les positions de butée en échappant à tout contrôle.

Soulever ou abaisser le recouvrement de plancher uniquement quand il n'est pas chargé. Risque de blessure.

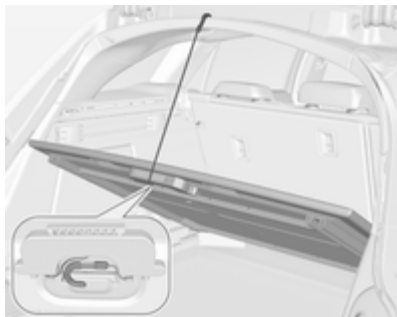

Pour avoir accès à la roue de secours ou au kit de réparation des pneus, soulever le recouvrement de plancher et fixer la sangle de retenue au bord supérieur du renforcement de hayon. Soulever et fixer le recouvrement uniquement lorsqu'il n'est pas chargé.

Anneaux d'arrimage

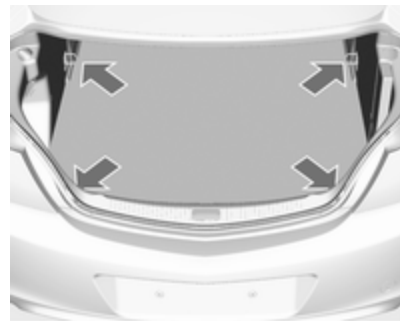

Les anneaux d'arrimage servent à sécuriser les objets pour éviter qu'ils ne glissent, par exemple avec des sangles de serrage ou le filet à bagages.

Système flexible de compartimentage du coffre

Le FlexOrganizer est un système flexible de compartimentage du coffre.

Le système se compose :

- d'adaptateurs ;
- de filets de rangement ;

- de crochets ;
- d'une boîte de service ;
- d'un jeu de sangles.

Les composants se montent dans deux rails des panneaux latéraux à l'aide d'adaptateurs et de crochets.

Pose des adaptateurs dans les rails

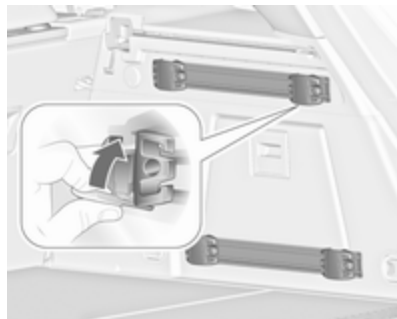

Ouvrir la plaque de fixation, placer l'adaptateur dans la rainure supérieure et inférieure du rail et les amener aux endroits voulus. Basculer la plaque de fixation vers le haut pour

bloquer l'adaptateur. Pour la dépose, tourner la plaque de fixation vers le bas et la sortir du rail.

Filet de compartimentage variable

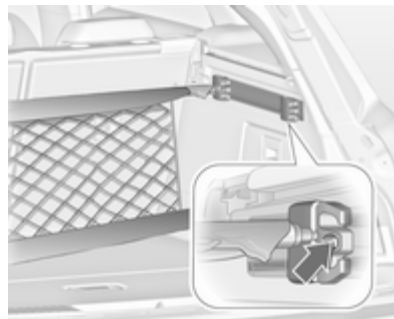

Introduire les adaptateurs dans les rails à la position désirée. Assembler les moitiés des barres de filet.

Pour la pose, comprimer légèrement les barres et les insérer dans les ouvertures respectives des adaptateurs.

Pour le démontage, comprimer les barres de filet et les enlever des adaptateurs.

Filet de rangement

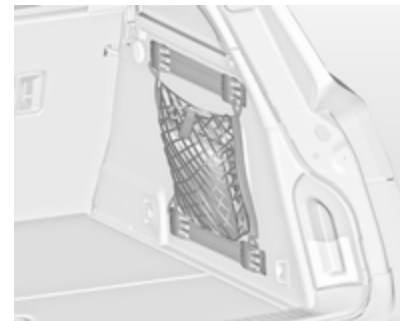

Introduire les adaptateurs dans les rails à la position désirée. Le filet de rangement peut être accroché aux adaptateurs.

Pose des crochets dans les rails



Introduire le crochet à la position désirée d'abord dans la rainure supérieure du rail, puis l'enfoncer dans la rainure inférieure. Pour la dépose, dégager d'abord de la rainure supérieure.

Boîte de service

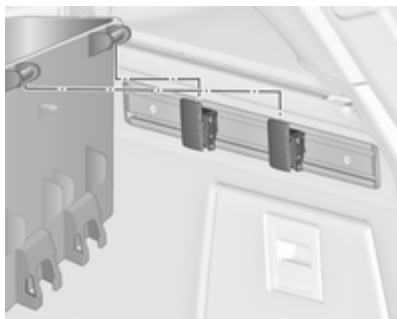

Installer deux crochets dans le rail supérieur. Introduire les consoles supérieures de la boîte dans les crochets depuis le haut.

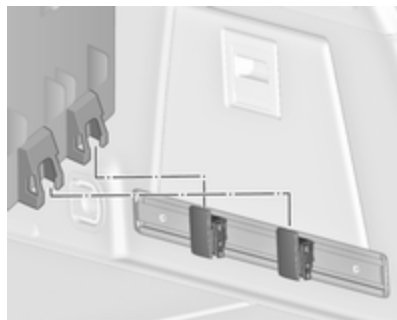

En variante, installer deux crochets dans le rail inférieur. Enficher les consoles inférieures de la boîte dans les crochets inférieurs, depuis le haut.

Jeu de sangles

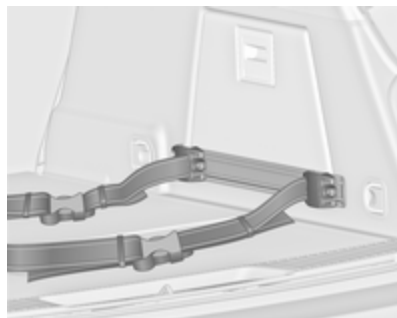

Introduire les adaptateurs du jeu de sangles dans un rail. S'assurer que la sangle n'est pas vrillée.

Le jeu de sangles dispose de deux fermetures.

La sangle peut être serrée.

Filet de sécurité

Deux filets de sécurité différents peuvent être installés derrière les sièges avant ou derrière les sièges arrière.

Le transport de personnes est interdit derrière le filet de sécurité.

Filet de sécurité derrière les sièges avant

Enfoncer les appuis-tête des sièges arrière et rabattre les dossiers de siège arrière ↷ 75.

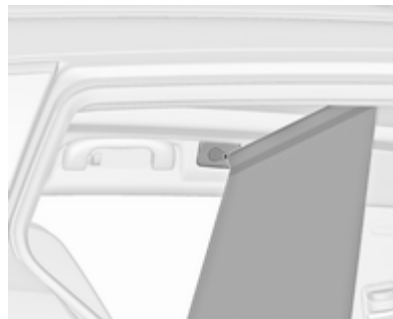

Ouvertures de montage avant dans le cadre de toit : verrouiller la barre du filet d'un côté, compresser la barre et la verrouiller de l'autre côté.

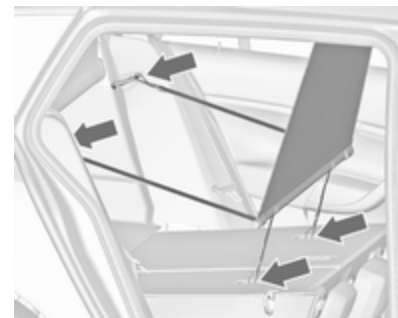

Monter les crochets des petites sangles dans les boucles de fixation Top-Tether sur la face arrière des dossiers rabattus de siège arrière.

Monter les crochets des sangles plus larges dans les dispositifs de verrouillage des dossiers de siège arrière.

Cassette du filet de sécurité derrière les sièges arrière

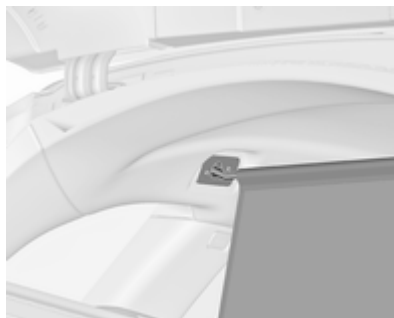

Tirer le filet hors de la cassette et verrouiller la barre du filet d'un côté, dans l'ouverture de montage arrière du cadre de toit. Comprimer la barre et la verrouiller de l'autre côté.

Dépose de la cassette

Enrouler le filet de sécurité.

Enlever le cache-bagages ↪ 77.

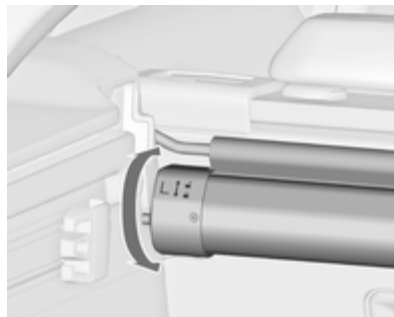

Pour la déverrouiller, tourner la cassette légèrement vers l'arrière et l'enlever des logements par le haut.

Pose de la cassette

Enlever le cache-bagages.

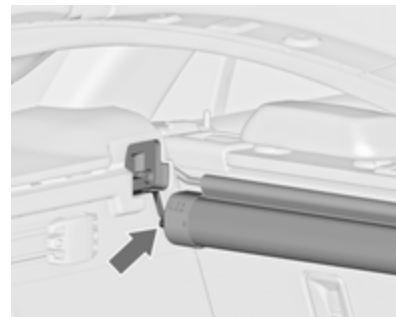

Introduire la cassette dans les logements à gauche et à droite. Utiliser les repères **L** (côté gauche) et **R** (côté droit) de la cassette pour la pose.

Tourner la cassette légèrement vers l'avant pour la verrouiller.

Rangement des filets de sécurité et du cache-bagages

La cassette de filet de sécurité arrière peut être rangée, avec le cache-bagages et le filet de sécurité enroulé, sous le plancher du coffre.

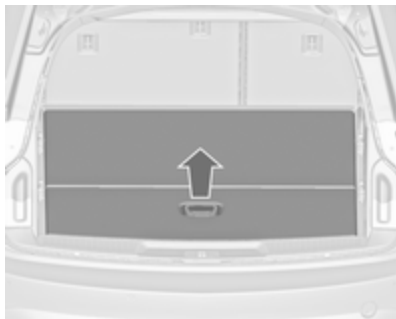

Ouvrir le plancher de coffre en tirant la poignée. Rabattre le plancher et le placer derrière les sièges arrière.

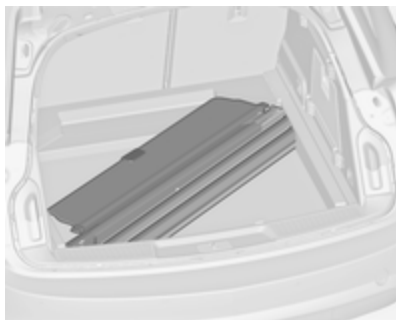

Placer le cache-bagages dans le creux avec la face supérieure vers le bas et avec le levier de déblocage sur le bord avant droit.

Triangle de présignalisation

Berline 5 portes/berline 4 portes

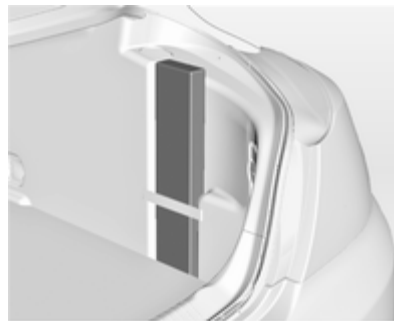

Ranger le triangle de présignalisation dans l'espace situé derrière la sangle sur le côté droit du coffre.

Sports Tourer, Country Tourer



Ranger le triangle de présignalisation dans l'espace situé derrière les sangles sur face intérieure du hayon.

Trousse de secours

Berline 5 portes/berline 4 portes

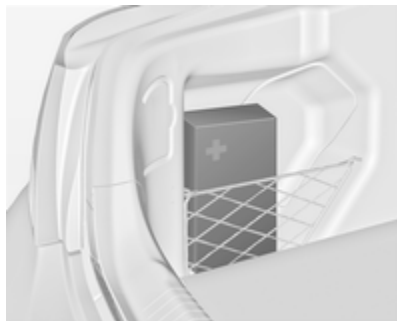

Ranger la trousse de secours dans l'espace situé derrière le filet sur le côté gauche du coffre.

Sports Tourer, Country Tourer



Ranger la trousse de secours dans l'espace derrière la sangle sur la face intérieure du hayon.

Galerie de toit

Pour des raisons de sécurité et pour éviter d'endommager le toit, nous vous recommandons d'utiliser le système de galerie de toit homologué pour votre véhicule.

Respecter les instructions de montage et ôter la galerie de toit si elle n'est pas utilisée.

Montage d'une galerie de toit

Berline 5 portes/berline 4 portes

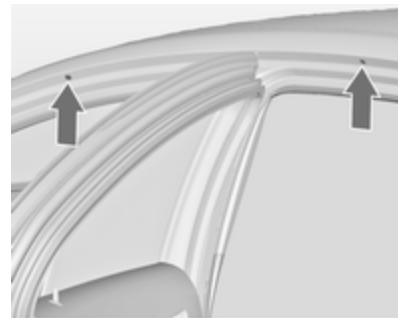

Ouvrir toutes les portes.

Les points de fixation se situent dans chacun des cadres de porte de la carrosserie.

Enlever le cache de chaque point de fixation et attacher la galerie de toit avec les vis fournies.

Sports Tourer/Country Tourer avec élément de toit

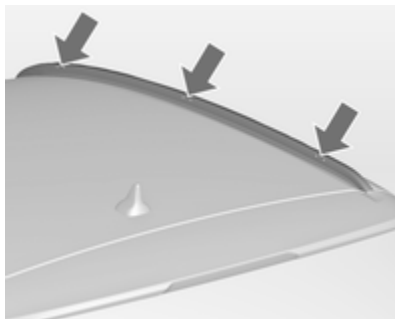

Pour fixer la galerie de toit, insérer les boulons de montage dans les orifices indiqués sur l'illustration.

Informations sur le chargement

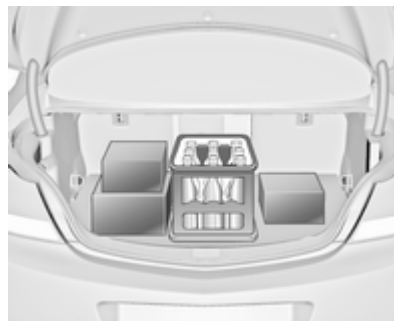

- Placer les objets lourds dans le coffre contre les dossiers. S'assurer que les dossiers sont correctement verrouillés, c'est-à-dire que les repères rouges situés sur le côté près de la poignée de déverrouillage ne sont plus visibles. Dans le cas d'objets empilés, placer les plus lourds en bas.
- Attacher les objets avec des sangles de serrage fixées aux anneaux d'arrimage ↪ 80.

- Arrimer les objets dans le coffre pour éviter qu'ils ne glissent.
- En cas de transport d'objets dans le coffre, les dossiers des sièges arrière ne peuvent pas être inclinés vers l'avant.
- Le chargement ne doit pas dépasser le bord supérieur des dossiers.
- Ne placer aucun objet sur le cache-bagages, ni sur le tableau de bord. Ne pas recouvrir le capteur sur le haut du tableau de bord.
- Le chargement ne doit pas gêner l'utilisation des pédales, du frein de stationnement et du levier de vitesses et ne doit pas gêner le conducteur dans ses mouvements. Ne pas laisser des objets non arrimés dans l'habitacle.
- Ne pas conduire avec le coffre ouvert.

⚠ Attention

Veiller à ce que le chargement à bord du véhicule soit solidement arrimé. Sans quoi, des objets

pourraient se trouver projetés dans l'habitacle, provoquant des blessures ou des dégâts au chargement ou au véhicule.

- La charge utile est la différence entre le poids total autorisé en charge (voir plaquette signalétique ↪ 289) et le poids à vide selon norme CE.

Pour calculer la charge utile, saisir les données de votre véhicule dans le tableau des poids au début du présent manuel.

Le poids à vide selon CE inclut le poids du conducteur (68 kg), des bagages (7 kg) et tous les liquides (réservoir rempli à 90 %).

Les équipements et accessoires en option augmentent le poids à vide.

- La charge sur le toit augmente la sensibilité au vent latéral du véhicule et altère la tenue de route du fait de l'élévation du centre de gravité du véhicule. Répartir la charge de manière uniforme et l'arrimer fermement avec des sangles afin qu'elle ne glisse pas. Adapter la pression des pneus et la vitesse

du véhicule à l'état de charge. Contrôler régulièrement les fixations et les resserrer.

Ne pas dépasser 120 km/h.

La charge admissible sur le toit est de 100 kg. La masse sur le toit est la somme des masses de la galerie de toit et de la charge.

Instruments et commandes

Commandes	89
Témoins et cadrans	98
Affichages d'information	116
Messages du véhicule	127
Personnalisation du véhicule	129

Commandes

Réglage du volant

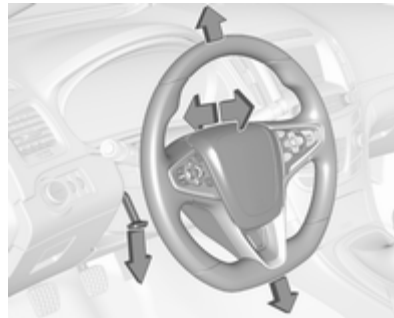

Débloquer le levier, régler le volant puis bloquer le levier et vérifier qu'il est bien verrouillé.

Ne régler le volant que lorsque le véhicule est arrêté et la direction débloquée.

Commandes au volant

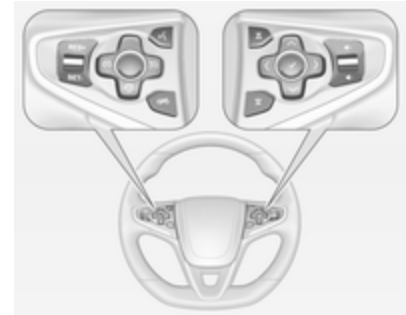

L'Infotainment System, certains systèmes d'assistance au conducteur et un téléphone mobile connecté peuvent être commandés à partir du volant.

Centre d'informations du conducteur
⇨ 116.

Systèmes d'assistance au conducteur
⇨ 187.

Des informations complémentaires sont disponibles dans le manuel de l'Infotainment System.

Volant chauffé



Activer le chauffage en appuyant sur le bouton . L'activation est signalée par la LED dans le bouton.



Les zones recommandées pour tenir le volant sont chauffées plus rapidement et à une température plus élevée que le reste du volant.

Le chauffage des sièges n'est possible qu'avec le moteur en marche et pendant l'Autostop.

Système Stop/Start  167.

Avertisseur sonore



Appuyer sur .

Essuie-glace / lave-glace avant

Essuie-glace avant



2 = rapide

1 = lent

 = balayage intermittent

O = arrêt

Pour un seul balayage lorsque l'essuie-glace avant est désactivé, abaisser la manette.

Ne pas mettre en marche lorsque les vitres sont gelées.

Ne pas enclencher les essuie-glace ou les lave-glaces dans les stations de lavage de voiture.

Intervalle de balayage réglable

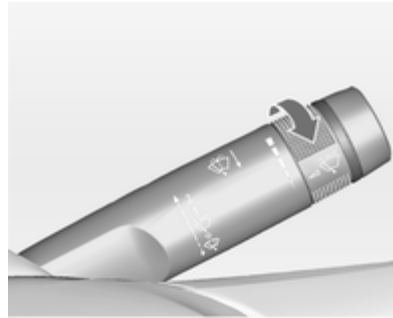

Manette d'essuie-glace en position .

Tourner la molette pour régler l'intervalle de balayage souhaité :

intervalle court = tourner la roue moletée vers le haut

intervalle long = tourner la roue moletée vers le bas

Balayage automatique avec capteur de pluie

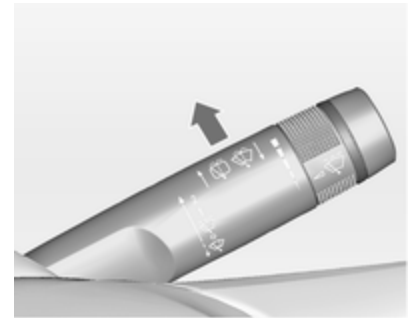

 = Balayage automatique avec capteur de pluie

Le capteur de pluie détecte la quantité d'eau sur le pare-brise et règle automatiquement la vitesse de l'essuie-glace avant.

Sensibilité réglable du capteur de pluie



Tourner la molette pour régler la sensibilité :

sensibilité faible = tourner la roue moletée vers le bas

sensibilité élevée = tourner la roue moletée vers le haut

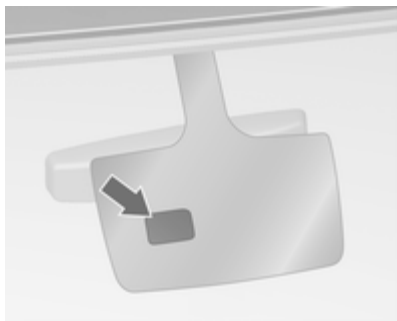

Le champ du capteur de pluie doit rester propre, c'est-à-dire sans poussière, saletés, ni givre.

La fonction du détecteur de pluie peut être activée ou désactivée dans la personnalisation du véhicule.

Sélectionner le réglage adéquat dans **Réglages, ► Véhicule** à l'affichage d'informations en couleur.

Affichage d'informations en couleur
 ⇨ 124.

Personnalisation du véhicule ⇨ 129.

Lave-glace avant et lave-phares

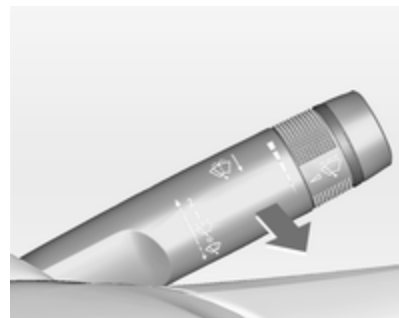

Tirer la manette. Le produit de lave-glace est pulvérisé sur le pare-brise et l'essuie-glace exécute quelques balayages.

Si les phares sont allumés, du liquide de lave-glace est également pulvérisé sur les phares, pour autant que la manette soit tirée suffisamment longtemps. Après quoi le lave-phare reste inactif pendant 5 cycles de lavage ou jusqu'à ce que le moteur ou les phares aient été éteints, puis rallumés.

Essuie-glace / lave-glace de lunette arrière

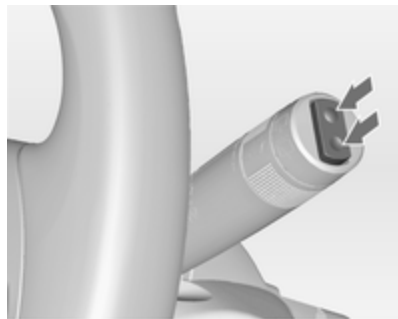

Pousser le commutateur à bascule pour actionner l'essuie-glace de lunette arrière :

position supérieure	= fonctionnement permanent
position inférieure	= fonctionnement intermittent
position centrale	= arrêt

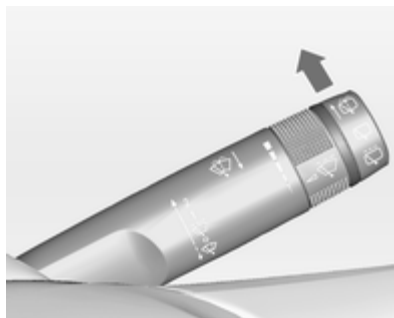

Pousser la manette. Le produit de lave-glace est pulvérisé sur la lunette arrière et l'essuie-glace exécute quelques balayages.

Ne pas mettre en marche lorsque la lunette arrière est gelée.

Ne pas enclencher les essuie-glace ou les lave-glaces dans les stations de lavage de voiture.

L'essuie-glace de lunette arrière s'enclenche automatiquement si l'essuie-glace avant est en marche et que la marche arrière est engagée.

Cette fonction peut être activée ou désactivée dans le menu **Réglages** de l'affichage d'informations.

Personnalisation du véhicule ↗ 129.

Le lave-glace de lunette arrière est désactivé quand le niveau de liquide est trop bas.

Température extérieure



Une chute de la température est affichée immédiatement, une hausse de la température est indiquée après un certain délai.



Verglas possible
conduire
avec prudence

Si la température extérieure chute à 3 °C, un message d'avertissement s'affiche au centre d'informations du conducteur.

⚠ Attention

Lorsque l'affichage indique une température de quelques degrés au-dessus de 0 °C, il se peut que la chaussée soit déjà verglacée.

Horloge

La date et l'heure s'affichent à l'affichage d'informations en couleur. Fonctionnement de l'affichage d'informations en couleur ↪ 124.

Écran 4,2 po

Commander l'affichage au moyen des boutons placés sous l'écran.

Appuyer sur le bouton . Sélectionner ensuite l'icône **Réglages** en faisant tourner le bouton **MENU** et en appuyant sur le bouton.

Page du menu Sélection de l'heure.

Réglage de l'heure

Sélectionner l'option de menu Régler l'heure pour accéder au sous-menu correspondant.

Sélectionner le bouton d'écran Auto Set (réglage automatique) du bas de l'écran. Sélectionner soit le mode On - RDS (RDS actif) ou Off - Manual (inactif - manuel).

Si le mode Off - Manual (désactiver - manuel) est sélectionné, régler les heures et les minutes en faisant tourner et en pressant le bouton **MENU**.

Sélectionner de manière répétitive le bouton d'écran 12-24 Hr du bas de l'écran pour choisir un mode d'affichage de l'heure.

Si le mode 12-hour (12 heures) est sélectionné, une troisième colonne de réglage AM et PM s'affiche. Sélectionnez l'option souhaitée.

En marche - Mode RDS, le signal RDS de la plupart des émetteurs VHF règle automatiquement l'heure. La synchronisation RDS de l'heure peut prendre quelques minutes. Quelques émetteurs n'envoient pas de signal d'heure correcte. Il est alors conseillé de désactiver la synchronisation automatique de l'heure.

Régler la date

La date est réglée automatiquement. Retourner à la page d'accueil en appuyant sur .

Pour de plus amples informations, consulter le manuel de l'Infotainment System

Écran 8 po

Appuyez sur le bouton  et sélectionnez ensuite le point de menu

Réglages. Les entrées sont possibles directement par le doigt sur les icônes de l'écran tactile.

Sélectionner la page de menu Heure et date.

Réglage de l'heure

Sélectionner l'option de menu Régler l'heure pour accéder au sous-menu correspondant.



Sélectionner le bouton d'écran Auto Set (réglage automatique) du bas de l'écran. Sélectionner soit le mode On - RDS (RDS actif) ou Off - Manual (inactif - manuel).

Si le mode Off - Manual (désactiver - manuel) est sélectionné, régler les heures et les minutes en utilisant les boutons d'écran \wedge \vee .

Tapoter à l'écran 12-24 Hr du côté droit de l'écran pour sélectionner un mode d'affichage de l'heure.

Si le mode 12-hour (12 heures) est sélectionné, une troisième colonne de réglage AM et PM s'affiche. Sélectionnez l'option souhaitée.

En marche - Mode RDS, le signal RDS de la plupart des émetteurs VHF règle automatiquement l'heure. La synchronisation RDS de l'heure peut prendre quelques minutes. Quelques émetteurs n'envoient pas de signal d'heure correcte. Il est alors conseillé de désactiver la synchronisation automatique de l'heure.

Régler la date

Sélectionner l'option de menu Régler la date pour accéder au sous-menu correspondant.

Sélectionner le bouton d'écran Auto Set (réglage automatique) du bas de l'écran. Sélectionner soit le mode On - RDS (RDS actif) ou Off - Manual (inactif - manuel).

Si le mode Off - Manual (désactiver - manuel) est sélectionné, régler la date en utilisant les boutons d'écran \wedge ou \vee .

En mode On - RDS, la date est réglée automatiquement.

Retourner à la page d'accueil en appuyant sur .

Pour de plus amples informations, consulter le manuel de l'Infotainment System.

Prises de courant



Une prise de courant 12 volts se trouve derrière le couvercle de rangement sous la climatisation. Appuyer sur le couvercle pour l'ouvrir.



D'autres prises de courant 12 V sont présentes de la console centrale avant et arrière.



La puissance maximale absorbée ne doit pas dépasser 120 watts.



Une prise de courant 230 V est placée dans la console centrale arrière. Si le contact est mis et qu'un appareil est branché, une LED s'allume en vert dans la prise.

La puissance maximale absorbée ne doit pas dépasser 150 watts.

⚠ Danger

La prise de courant est sous haute tension électrique.

Quand le contact est coupé, les prises de courant sont désactivées. En outre, les prises de courant sont aussi désactivées si la tension de la batterie du véhicule est trop faible.

Les accessoires électriques branchés doivent répondre à la norme DIN VDE 40 839 en matière de compatibilité électromagnétique.

Ne pas y raccorder d'accessoires fournissant du courant, tels que chargeurs ou batteries.

Ne pas endommager les prises en utilisant des fiches inadaptées.

Système Stop/Start ↪ 167.

Cendriers

Avertissement

Uniquement destiné aux cendres,
pas aux déchets combustibles.



Un cendrier amovible peut être placé dans les porte-gobelets.

Témoins et cadrans

Combiné d'instruments

En fonction de la version, trois combinés d'instruments sont disponibles :

- Niveau de base
- Niveau médian
- Niveau supérieur

Le combiné d'instruments du niveau supérieur peut s'afficher en mode sport et en mode Tour.

Combiné d'instruments du niveau de base

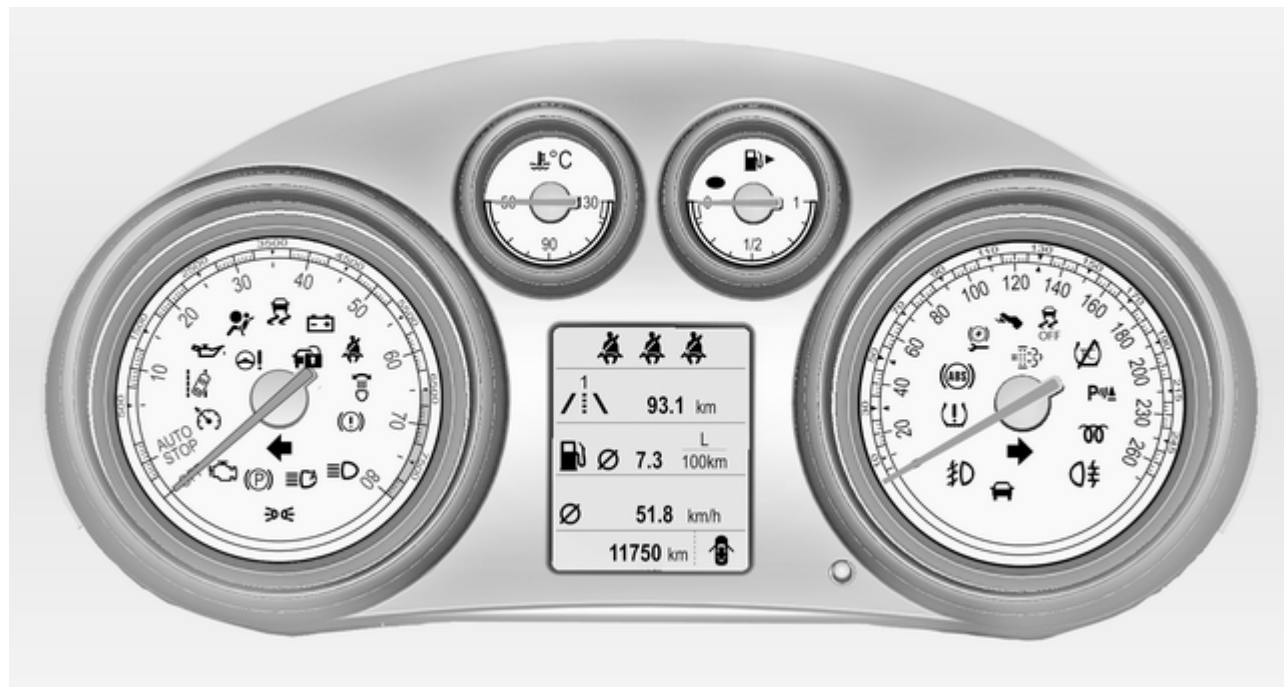

Combiné d'instruments de niveau médian

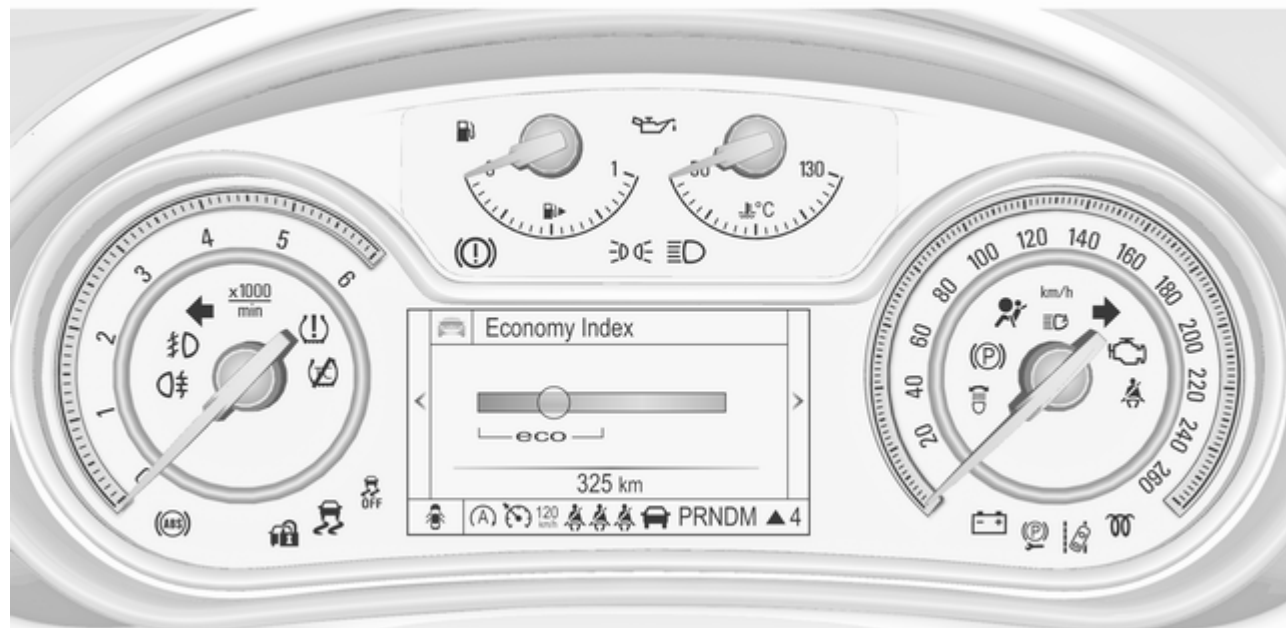

Combiné d'instruments de niveau supérieur, mode sport

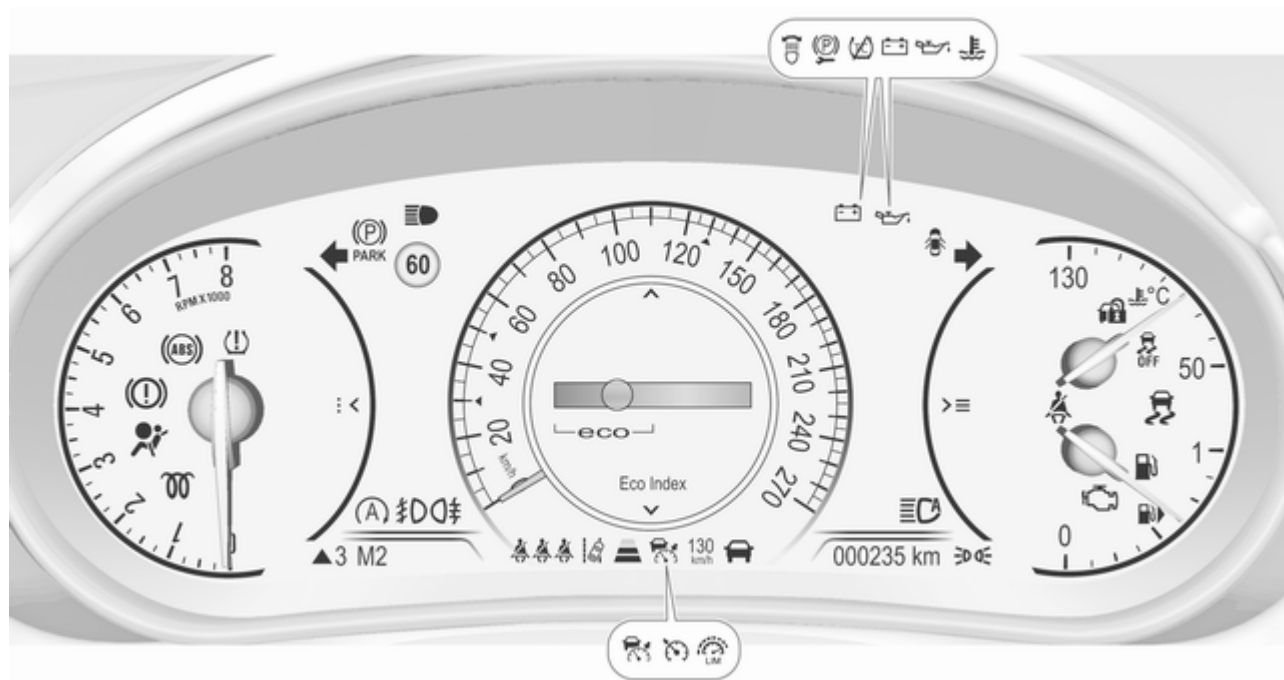

Combiné d'instruments de niveau supérieur, mode tourisme

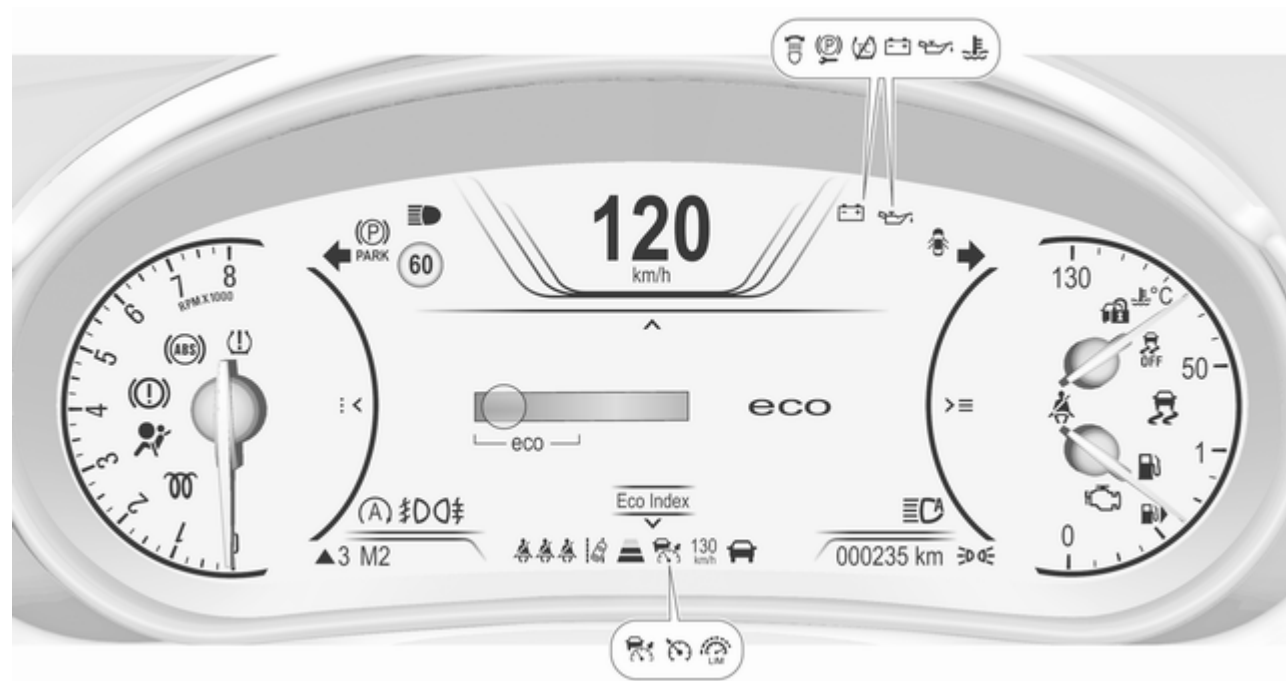

Compteur de vitesse



Affiche la vitesse du véhicule.

Compteur kilométrique



La distance totale enregistrée est affichée en km.

Compteur kilométrique journalier



La distance enregistrée depuis la dernière réinitialisation s'affiche à la page de l'ordinateur de bord. Deux compteurs kilométriques journaliers sont sélectionnables pour différents trajets.

Combiné d'instruments du niveau de base

Sélectionner la page /:1 ou la page /:2 en tournant la molette du levier des clignotants.

Les deux compteurs kilométriques journaliers peuvent être séparément remis à zéro lorsque le contact est mis : sélectionner la page correspondante, maintenir le bouton de remise à zéro enfoncé pendant quelques secondes ou presser le bouton **SET/CLR** du levier des clignotants.

Combiné d'instruments de niveau médian et supérieur

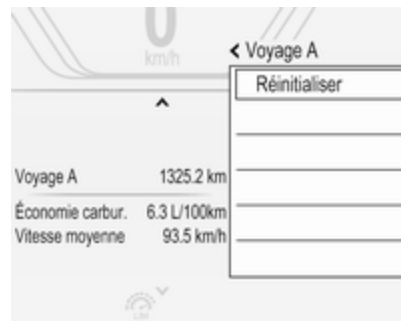

Sélectionner la page **Voyage A** ou **Voyage B** à la page **Inform.** en appuyant sur le bouton de volant ∇ .

Chaque compteur kilométrique journalier peut être réinitialisé séparément pendant que le contact est mis. Sélectionner la page respective, appuyer sur $>$. Confirmer en appuyant sur \checkmark .

Généralités

Le compteur kilométrique journalier affiche une distance maximale de 2 000 km, puis revient à 0.

Centre d'informations du conducteur \rightarrow 116.

Compte-tours



Affiche le régime du moteur.

Si possible, conduire dans la plage de régime inférieure sur chaque rapport.



Avertissement

Le régime maximal autorisé est dépassé si l'aiguille atteint la zone d'avertissement rouge. Danger pour le moteur.

Jauge à carburant



Affiche le niveau de remplissage de carburant ou le niveau de gaz dans le réservoir en fonction du mode de fonctionnement.

Si le niveau est bas dans le réservoir, le témoin  ou  s'allume. S'il clignote, faire le plein sans tarder.

Durant le fonctionnement au gaz de pétrole liquéfié, le système passe automatiquement en mode de fonctionnement à l'essence quand les réservoirs de gaz sont vides ↪ 105.



Ne jamais rouler jusqu'à ce que le réservoir soit vide.

En raison du reste de carburant présent dans le réservoir, la quantité ajoutée peut être inférieure à la capacité nominale indiquée pour le réservoir de carburant.



Bouton de sélection de carburant



Le bouton **LPG** permet de choisir entre mode essence et mode gaz liquéfié. La diode d'état  indique le mode de fonctionnement en cours.

-  arrêté = Fonctionnement à l'essence
-  allumé = Fonctionnement au gaz de pétrole liquéfié
-  clignote = Aucune commutation n'est possible, un type de carburant est vide.

Dès que le réservoir de gaz de pétrole liquéfié est vide, le mode essence est sélectionné jusqu'à ce que le contact soit coupé.

Après le démarrage du moteur, la diode  est parfois éteinte. Si le bouton **LPG** est pressé deux fois dans cette situation, la diode  commence à clignoter.

Carburants pour utilisation au gaz liquéfié ↪ 222.

Jauge de température de liquide de refroidissement du moteur



Affiche la température du liquide de refroidissement.

- 50° = le moteur n'a pas encore atteint sa température de fonctionnement
- 90° (zone centrale) = température de fonctionnement normale
- 130° = température trop élevée

Avertissement

Si la température de liquide de refroidissement du moteur est trop élevée, arrêter le véhicule, couper le moteur. Danger pour le moteur. Vérifier le niveau de liquide de refroidissement.

Affichage de service

Le système de durée de vie de l'huile moteur vous indique quand changer de filtre et d'huile moteur. Basé sur les conditions de conduite, l'intervalle de vidange de l'huile moteur et de remplacement de filtre qui sera indiqué peut fortement varier.

Durée de vie restante, huile

100%

Le menu de durée de vie restante de l'huile s'affiche au centre d'informations du conducteur ↻ 116.



À l'écran de niveau de base, sélectionner le menu **Paramétrages** en appuyant sur le bouton **MENU** du levier des clignotants. Tourner la molette pour sélectionner la page **Durée de vie restante, huile**.



À l'écran de niveau médian ou supérieur, sélectionner le menu **Inform.** en appuyant < au volant. Appuyez sur ∨ pour choisir le mode **Durée de vie restante, huile**.

La durée de vie restante de l'huile est indiquée en %.

Réinitialisation

À l'écran de niveau de base, appuyer sur le bouton **SET/CLR** du levier des clignotants pendant plusieurs secondes pour la réinitialisation. Le contact doit être mis, mais le moteur arrêté.

À l'écran de niveau médian ou supérieur, appuyer sur > au volant pour ouvrir le sous-dossier. Sélectionner **Réinitialiser** et confirmer en appuyant sur ✓ pendant plusieurs secondes. Le contact doit être mis, mais le moteur arrêté.

Le système doit être réinitialisé chaque fois que l'huile moteur est remplacée pour permettre un fonctionnement correct. Prendre contact avec un atelier.

Entretien suivant

Quand le système a calculé que la durée de vie de l'huile s'est réduite, **Vidange huile moteur nécessaire** apparaît dans le centre d'informations du conducteur. Faire changer l'huile moteur et le filtre par un atelier dans

un délai d'une semaine ou 500 km (selon l'échéance survenant en premier).

Informations sur le service ⇨ 286.

Témoins

Les témoins décrits ne se retrouvent pas sur tous les véhicules. La description s'applique à toutes les versions d'instruments. Selon l'équipement, la position des témoins peut varier. Lors de la mise du contact, la plupart des témoins s'allument brièvement pour effectuer un test de fonctionnement.

Signification des couleurs des témoins :

rouge	= Danger, rappel important
jaune	= Avertissement, instruction, défaillance
vert	= Confirmation de mise en marche

bleu	= Confirmation de mise en marche
blanc	= Confirmation de mise en marche

Se reporter à tous les témoins des différents combinés d'instruments ⇨ 98.

Clignotant

⇨ s'allume ou clignote en vert.

S'allume brièvement

Les feux de stationnement sont allumés.

Clignotement

Un clignotant ou les feux de détresse sont activés.

Clignotement rapide : défaillance d'une ampoule de clignotant ou d'un fusible associé, défaillance d'une ampoule de clignotant de remorque.

Remplacement des ampoules
⇨ 243, fusibles ⇨ 254.

Clignotants ⇨ 140.

Rappel de ceinture de sécurité

Rappel de ceinture de sécurité des sièges avant

🚫 pour le siège conducteur s'allume ou clignote en rouge dans le compte-tours.

🚫² du siège du passager avant s'allume ou clignote en rouge sur la console centrale, quand le siège est occupé.

Allumé

Après avoir mis le contact, jusqu'à ce que la ceinture soit bouclée.

Clignotement

Après avoir démarré le moteur, pendant 100 secondes maximum, jusqu'à ce que la ceinture soit bouclée.

Statut de ceinture de sécurité des sièges arrière, combiné d'instruments du niveau de base

🚫 clignote ou s'allume sur le centre d'informations du conducteur.

Allumé

Après avoir démarré le moteur et lorsque la ceinture a été bouclée.

Clignotement

Après avoir démarré quand la ceinture n'est pas bouclée.

Attacher la ceinture de sécurité ⇨ 59.

Statut de ceinture de sécurité des sièges arrière, combiné d'instruments du niveau du milieu et du niveau supérieur

🚫 s'allume en rouge, vert ou gris dans le combiné d'instruments, après le démarrage du moteur.

Allumé en rouge

Siège occupé et ceinture de sécurité débouclée.

S'allume en vert

Siège occupé et ceinture de sécurité bouclée.

Allumé en gris

Siège non occupé.

Attacher la ceinture de sécurité ⇨ 59.

Airbags et rétracteurs de ceinture

☹ s'allume en rouge.

Lors de la mise du contact, le témoin s'allume pendant environ 4 secondes. S'il ne s'allume pas, s'il ne s'éteint pas après 4 secondes ou s'il s'allume en roulant, le système d'airbags présente une défaillance. Prendre contact avec un atelier. Les airbags et les rétracteurs de ceinture peuvent ne pas se déclencher en cas d'accident.

Des rétracteurs de ceinture ou airbags déclenchés sont signalés par le témoin ☹ qui reste allumé.

⚠ Attention

Faire immédiatement remédier à la cause de la défaillance par un atelier.

Rétracteurs de ceinture, systèmes d'airbags ↪ 57, ↪ 61.

Désactivation d'airbag



☹ s'allume en jaune.

L'airbag de passager avant est activé.

☹ s'allume en jaune.

L'airbag de passager avant est désactivé ↪ 66.

⚠ Danger

Risque de blessure mortelle pour un enfant placé dans un système de sécurité pour enfant quand le l'airbag pour passager avant est activé.

Risque de blessure mortelle pour un adulte quand le l'airbag pour passager avant est désactivé.

Système de charge

☹ s'allume en rouge.

S'allume lorsque le contact est mis et s'éteint peu après la mise en marche du moteur.

S'il s'allume lorsque le moteur tourne

S'arrêter, couper le moteur. La batterie de véhicule ne se charge pas. Le refroidissement du moteur peut être interrompu. L'unité de servofrein peut cesser de fonctionner. Prendre contact avec un atelier.

Témoin de dysfonctionnement

☹ s'allume ou clignote en jaune.

S'allume lorsque le contact est mis et s'éteint peu après la mise en marche du moteur.

S'il s'allume lorsque le moteur tourne

Défaillance dans le système d'épuration des gaz d'échappement. Les valeurs des gaz d'échappement autorisées peuvent être dépassées. Prendre immédiatement contact avec un atelier.

Il clignote lorsque le moteur tourne

Défaillance pouvant endommager le catalyseur. Relâcher l'accélérateur jusqu'à ce que le témoin cesse de clignoter. Prendre immédiatement contact avec un atelier.

Système de freinage et d'embrayage

Ⓢ s'allume en rouge.

Le niveau de liquide de frein et d'embrayage est trop bas ⇨ 239.

⚠ Attention

S'arrêter. Interrompre immédiatement le trajet. Prendre contact avec un atelier.

Il s'allume après avoir mis le contact, lorsque le frein de stationnement manuel est serré ⇨ 179.

Actionner la pédale

👉 s'allume ou clignote en jaune.

Allumé

La pédale de frein doit être enfoncée pour desserrer le frein de stationnement électrique ⇨ 179.

La pédale d'embrayage doit être enfoncée pour démarrer le moteur en mode Autostop. Système Stop/Start ⇨ 167.

Clignotement

La pédale d'embrayage doit être relâchée pour un démarrage principal du moteur ⇨ 18, ⇨ 165.

Sur les écrans de niveau médian et supérieur, le message d'actionnement de la pédale est indiqué au niveau du centre d'informations du conducteur ⇨ 127.

Frein de stationnement électrique

Ⓢ s'allume ou clignote en rouge.

Allumé

Le frein de stationnement électrique est serré ⇨ 179.

Clignotement

Le frein de stationnement électrique n'est pas complètement serré ou desserré. Enfoncer la pédale de frein et essayer de réinitialiser le système en desserrant puis en serrant le frein de stationnement électrique. Si Ⓢ continue à clignoter, ne plus rouler et prendre contact avec un atelier.

Défaillance du frein de stationnement électrique

👉 s'allume ou clignote en jaune.

Allumé

Le frein de stationnement électrique fonctionne en mode dégradé ⇨ 179.

Clignotement

Le frein de stationnement électrique est en mode Entretien. Arrêter le véhicule, serrer puis desserrer le frein de stationnement électrique pour le réinitialiser.

Attention

Faire immédiatement remédier à la cause de la défaillance par un atelier.

Antiblocage de sécurité (ABS)

 s'allume en jaune.

Il s'allume pendant quelques secondes après avoir mis le contact. Le système est opérationnel dès que le témoin s'éteint.

Si le témoin ne s'éteint pas au bout de quelques secondes ou s'il s'allume en cours de route, l'ABS présente un dé-

faut. Le dispositif de freinage continue à fonctionner mais sans régulation ABS.



Antiblocage de sécurité ⇨ 178.

Passage au rapport supérieur

 s'allume en vert ou s'affiche comme un symbole dans le centre d'informations du conducteur avec affichage de niveau supérieur lorsqu'il est recommandé de passer le rapport supérieur pour économiser du carburant.

Sur certaines versions, l'indication de rapport de vitesses est affichée comme une page complète sur le centre d'informations du conducteur ⇨ 116.

Changement de rapport

 ou  avec le numéro du rapport suivant le plus élevé ou plus bas indiqué, lorsque le changement de rapport vers le haut ou le bas est recommandé.

Direction à effort variable

 s'allume en jaune.

Défaillance dans le système de direction à effort variable. Ceci peut entraîner un effort de manœuvre du volant plus grand ou plus petit. Prendre contact avec un atelier.

Distance de suivi

 indique la distance de suivi paramétrée de la commande du régulateur de vitesse adaptatif ou la sensibilité de temporisation d'alerte d'alerte de collision avant par des barres de distance remplies.

Régulateur de vitesse adaptatif ⇨ 190.

Alerte de collision avant ⇨ 198.

Avertissement de franchissement de ligne

 s'allume en vert ou clignote en jaune.

S'allume en vert

Le système est sous tension et prêt à fonctionner.

Clignote en jaune

Le système détecte un changement de file inattendu.

Aide au stationnement par ultrasons

 s'allume en jaune.

Défaillance dans le système
ou

Défaillance en raison de capteurs encrassés ou couverts de givre ou de neige

ou

Interférences dues à des sources d'ultrasons externes. Une fois ces sources d'interférences éliminées, le système fonctionne de nouveau correctement.

Faire remédier à la cause du problème par un atelier.

Aide au stationnement à ultrasons
↪ 204.

Electronic Stability Control désactivé

 s'allume en jaune.

Le système est désactivé.

Electronic Stability Control et système antipatinage

 s'allume ou clignote en jaune.

Allumé

Présence d'une défaillance dans le système. Il est possible de poursuivre la route. La stabilité de conduite peut toutefois être dégradée suivant l'état de la chaussée.

Faire remédier à la cause du problème par un atelier.

Clignotement

Le système est engagé activement. La puissance du moteur peut être réduite et le véhicule peut être légèrement freiné automatiquement.

Electronic Stability Control ↪ 182,
Système antipatinage ↪ 181.

Système antipatinage désactivé

 s'allume en jaune.

Le système est désactivé.

Préchauffage

 s'allume en jaune.

Le préchauffage est activé. Il s'enclenche uniquement lorsque la température extérieure est basse.

Filtre à particules (pour diesel)

 s'allume ou clignote en jaune.

Le filtre à particules doit être nettoyé.

Continuer à conduire jusqu'à ce que  s'éteigne. Si possible, ne pas laisser le régime moteur descendre sous la barre des 2000 tr/min.

Allumé

Le filtre à particules est rempli. Lancer le processus de nettoyage dès que possible.

Clignotement

Le niveau maximum de remplissage du filtre a été atteint. Lancer immédiatement le processus de nettoyage pour éviter d'endommager le moteur.

Filtre à particules (pour diesel)

↗ 170, système Stop-Start ↗ 167.

Système de surveillance de la pression des pneus

(!) s'allume ou clignote en jaune.

Allumé

Perte de pression des pneus. S'arrêter immédiatement et vérifier la pression de gonflage.

Clignotement

Défaillance dans le système ou montage d'une roue sans capteur de pression (par exemple roue de secours). Après 60 - 90 secondes, le témoin s'allume en continu. Prendre contact avec un atelier.

Pression d'huile moteur

↗ s'allume en rouge.

S'allume lorsque le contact est mis et s'éteint peu après la mise en marche du moteur.

S'il s'allume lorsque le moteur tourne

Avertissement

La lubrification du moteur peut être interrompue. Cela peut entraîner des dégâts au moteur et/ou un blocage des roues motrices.

1. Appuyer sur l'embrayage.
2. Mettre la boîte au point mort, placer le levier sélecteur sur **N**.
3. Quitter le trafic le plus rapidement possible sans gêner les autres véhicules.
4. Couper le contact.

⚠ Attention

Quand le moteur est arrêté, il faut exercer des efforts plus importants pour freiner et manœuvrer le volant. Au cours d'un Autostop, le servofrein reste opérationnel.

Ne pas ôter la clé tant que le véhicule n'est pas à l'arrêt, afin d'éviter tout enclenchement inopiné de l'antivol de direction.

Vérifier le niveau d'huile avant de faire appel à un atelier ↗ 235.

Niveau bas de carburant

● ou 🛢 s'allume ou clignote en jaune.

Allumé

Le niveau dans le réservoir à carburant est trop bas.

Clignotement

Réserve de carburant épuisée. Faire le plein immédiatement. Ne jamais rouler jusqu'à ce que le réservoir soit vide.

Catalyseur ↷ 171.

Purge d'air du circuit de gazole (diesel) ↷ 242.

Blocage du démarrage

 clignote en jaune.

Défaillance dans le blocage du démarrage. Il est impossible de démarrer le moteur.

Arrêt automatique

 s'allume lorsque le moteur est en arrêt automatique.

Système Stop/Start ↷ 167.

Éclairage extérieur

 s'allume en vert.

Les feux extérieurs sont allumés ↷ 133.

Feux de route

 s'allume en bleu.

Il s'allume quand les feux de route sont allumés ou en cas d'appel de phares ↷ 134.

Feux de route automatiques

 s'allume en vert.

Les feux de route automatiques sont activés, voir l'éclairage directionnel adaptatif ↷ 137.

Éclairage directionnel adaptatif

 s'allume ou clignote en jaune.

Allumé

Défaillance dans le système.

Prendre contact avec un atelier.

Clignotement

Le système a basculé en mode « feux de croisement symétriques ».

Le témoin  clignote pendant environ 4 secondes après que le contact est mis à titre de rappel de phare symétrique ↷ 136.

Antibrouillard

 s'allume en vert.

Les phares antibrouillard sont allumés ↷ 140.

Feu antibrouillard arrière

 s'allume en jaune.

Le feu antibrouillard arrière est allumé ↷ 141.

Régulateur de vitesse

 s'allume en blanc ou en vert.

S'allume en blanc

Le système est sous tension.

S'allume en vert

Le régulateur de vitesse est activé. La vitesse réglée est indiquée à l'écran de niveau médian ou supérieur, près du symbole .

Régulateur de vitesse ⇨ 187.

Régulateur de vitesse adaptatif

☞ ou ☞ s'allume en blanc ou en vert.

S'allume en blanc

Le système est sous tension.

S'allume en vert

Le régulateur de vitesse adaptatif est activé. Régler la vitesse qui est indiquée près du symbole ☞ ou ☞.

Régulateur de vitesse adaptatif
⇨ 190.

Véhicule détecté à l'avant

☞ s'allume en vert ou en jaune.

S'allume en vert

Un véhicule est détecté en avant dans la même file.

S'allume en jaune

La distance avec un véhicule en mouvement à l'avant est trop petite ou vous approchez trop rapidement d'un autre véhicule.

Alerte de collision avant ⇨ 198, Régulateur de vitesse adaptatif ⇨ 190.

Limiteur de vitesse

☞ s'allume en blanc ou en vert.

S'allume en blanc

Le système est sous tension.

S'allume en vert

Le limiteur de vitesse est actif. Régler la vitesse qui est indiquée près du symbole ☞.

Limiteur de vitesse ⇨ 188.

Assistant de détection des panneaux routiers

☞ affiche les panneaux routiers détectés sous forme de témoin de commande.

Assistant de détection des panneaux routiers ⇨ 217.

Porte ouverte

☞ s'allume en rouge.

Une des portes ou le hayon est ouvert.

Affichages d'information

Centre d'informations du conducteur

Le centre d'informations du conducteur (CIC) se trouve dans le combiné d'instruments.

En fonction de la version et du combiné d'instruments, le centre d'informations du conducteur est disponible avec un écran de niveau de base, de niveau médian ou de niveau supérieur.

Selon l'équipement, le CID affiche :

- le totalisateur ou le compteur kilométrique journalier
- informations sur le véhicule
- information sur le trajet/carburant
- l'information sur l'économie
- l'information sur le rendement
- les messages de véhicule et d'avertissement
- l'information audio et d'infodivertissement

- l'information de téléphone
- l'information de navigation
- réglages véhicule

Écran de niveau de base



Les pages de menu de l'écran du niveau de base sont sélectionnées en appuyant sur le bouton **MENU** du levier des clignotants. Les symboles du menu principal sont indiqués sur la ligne supérieure de l'affichage :

- /:\ Menu d'information
- 🚗 Menu de réglages
- ECO Menu d'économie

Certaines des fonctions affichées diffèrent selon que le véhicule roule ou est à l'arrêt et certaines fonctions ne sont actives que si le véhicule roule.

Personnalisation du véhicule ↷ 129.
Réglages mémorisés ↷ 24.

Sélection des menus et des fonctions

Les menus et les fonctions peuvent être sélectionnés via les boutons sur la manette des clignotants.



Appuyer sur le bouton **MENU** pour passer d'un menu principal à l'autre ou pour revenir au niveau de menu directement supérieur à partir d'un sous-menu.

Faire tourner la molette de réglage pour sélectionner une sous-page du menu principal ou sélectionner une valeur numérique.

Appuyer sur le bouton **SET/CLR** pour sélectionner et confirmer une fonction.

Les messages de véhicule et d'entretien s'affichent au CID en cas de besoin. Confirmer les messages en appuyant sur le bouton **SET/CLR**. Messages du véhicule ↷ 127.

Écrans de niveau médian et supérieur

Les pages de menu sont indiquées en appuyant sur le bouton du volant <. Appuyer sur

∧ ou ∨ pour sélectionner un menu. Appuyer sur ✓ pour confirmer. Les pages de menu qui peuvent être sélectionnées sont :

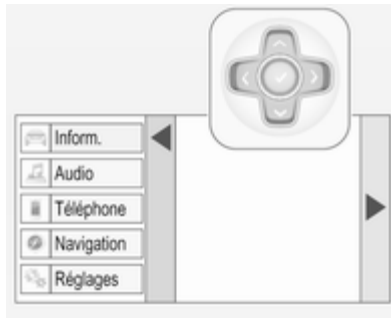

- Menu d'information
- Menu de rendement
- Menu audio
- Menu de téléphone
- Menu de navigation
- Menu de réglages

Certaines des fonctions affichées peuvent être différentes selon que le véhicule est en mouvement (conduit) ou immobile. Certaines fonctions sont uniquement disponibles lorsque le véhicule est en train d'être conduit.

Le combiné d'instruments du niveau supérieur peut s'afficher en mode sport et en mode Tour. Voir ci-dessous : Menu des réglages, thèmes d'affichage.

Personnalisation du véhicule ↷ 129.
Réglages mémorisés ↷ 24.

Sélection des menus et des fonctions

Les menus et fonctions peuvent être sélectionnés via les boutons situés à gauche du volant de direction.



Appuyer sur < pour ouvrir une page de menu principal.

Sélectionner une page de menu principal au moyen de \wedge ou \vee .

Confirmer une page de menu principal avec \checkmark .

Une fois une page de menu principal sélectionnée, appuyer sur \wedge ou \vee pour sélectionner les sous-pages.

Appuyer sur \gt pour ouvrir un dossier suivant de la sous-page sélectionnée.

Appuyer sur \wedge ou \vee pour sélectionner les fonctions ou pour sélectionner une valeur numérique en cas de besoin.

Appuyer sur le bouton \checkmark pour sélectionner et confirmer une fonction.

Si le centre d'informations du conducteur (CID) demande au conducteur de confirmer une fonction ou un message en appuyant sur **SEL** (sélection), confirmer en appuyant sur \checkmark .

Une fois une page de menu principal sélectionnée, cette sélection reste enregistrée jusqu'à la sélection d'une autre page de menu principal. Ceci signifie qu'une fois que la page Info Menu (menu d'information) est sélectionnée, vous pouvez modifier les

sous-pages simplement en appuyant sur \vee ou \wedge .

Les messages de véhicule et d'entretien s'affichent au CID en cas de besoin. Confirmer les messages en appuyant sur le bouton \checkmark . Messages du véhicule \rightarrow 127.

Menu d'information

La liste suivante contient toutes les pages possibles du menu Info. Certaines pages peuvent être indisponibles pour votre véhicule particulier. En fonction de l'écran, certaines fonctions sont symbolisées.

Faire tourner la molette de réglage ou appuyer sur \wedge ou \vee pour sélectionner une page :

- Compteur kilométrique journalier 1/A
Consommation moyenne
Vitesse moyenne
- Compteur kilométrique journalier 2/B
Consommation moyenne
Vitesse moyenne

- Vitesse numérique
- Autonomie en carburant
- Autonomie en carburant, version GPL
- Consommation instantanée
- Durée de vie de l'huile restante
- Pression des pneus
- Niveau d'essence
Niveau LPG
- Chronomètre
- Carburant utilisé
- Assistant de détection des panneaux routiers
- Distance de suivi
- Température du liquide de refroidissement
- Tension de pile
- Page d'économie : Consommateurs supérieurs
- Tendance d'économie
- Index d'économie
- Température d'huile
- Pression d'huile
- Suralimentation turbo

- Température de liquide de boîte de vitesses
- Indication de force g
- Page vide

À l'écran du niveau de base, les pages Durée de vie restante de l'huile, Pression des pneus, Assistant de détection des panneaux routiers et Indication de distance de suivi s'affichent au **Menu des paramètres** . Sélectionner en appuyant sur le bouton **Menu**.

À l'écran du niveau de base, les pages Consommateurs principaux, Tendence d'économie et Eco index (index d'économie) s'affichent au **Eco Menu** (menu d'économie) **ECO**. Sélectionner en appuyant sur le bouton **Menu**.

Compteur kilométrique journalier 1/A et 2/B

Le compteur kilométrique journalier affiche la distance actuelle depuis une réinitialisation.

Le compteur kilométrique journalier affiche une distance maximale de 2 000 km puis revient à 0.

Pour réinitialiser un écran de niveau de base, appuyer sur le bouton **SET/CLR** pendant quelques secondes. À l'écran de niveau médian ou supérieur, appuyer sur > et confirmer avec **✓**.

L'information de la page de compteur kilométrique journalier 1/A et 2/B peut être réinitialisée séparément pour le totalisateur, la consommation moyenne et la vitesse moyenne pendant que l'écran concerné est actif.

Consommation moyenne

Affichage de la consommation moyenne. La mesure peut être redémarrée à tout moment et elle commence par une valeur par défaut.

Pour réinitialiser un écran de niveau de base, appuyer sur le bouton **SET/CLR** pendant quelques secondes. À l'écran de niveau médian ou supérieur, appuyer sur > et confirmer avec **✓**.

Sur les véhicules avec moteur LPG, la consommation moyenne est indiquée pour le mode sélectionné actuellement, LPG ou essence.

Vitesse moyenne

Affichage de la vitesse moyenne. La mesure peut être redémarrée à tout moment.

Pour réinitialiser un écran de niveau de base, appuyer sur le bouton **SET/CLR** pendant quelques secondes. À l'écran de niveau médian ou supérieur, appuyer sur > et confirmer avec **✓**.



Vitesse numérique



Affichage numérique de la vitesse instantanée.

Autonomie en carburant

L'autonomie est calculée à partir du contenu du réservoir et de la consommation actuelle. L'affichage donne des valeurs moyennes.

Après avoir rajouté du carburant, l'autonomie est automatiquement mise à jour après un bref instant.

Lorsque le niveau de carburant du réservoir est bas, un message s'affiche à l'écran et le témoin  ou  de l'indicateur de carburant s'allume.

Lorsque le réservoir doit être rempli immédiatement, un message d'avertissement s'affiche et reste affiché à l'écran. En plus, le témoin  ou  clignote dans la jauge ⇨ 113.

Autonomie en carburant, version GPL

Affichage de l'autonomie approximative possible avec le carburant restant dans chaque réservoir respectif, essence et GPL, ainsi que de l'autonomie totale avec la combinaison des deux types de carburants. Pour passer d'un mode à l'autre, appuyer sur le bouton **SET/CLR** ou le bouton **✓**.

Consommation instantanée

Affichage de la consommation instantanée.

Sur les véhicules avec moteur LPG, la consommation instantanée est indiquée pour le mode sélectionné actuellement, LPG ou essence.

Durée de vie de l'huile restante

Indique une estimation de la durée de vie utile de l'huile. Le nombre en % signifie ce qu'il reste de durée de vie d'huile ⇨ 106.

Pression des pneus

Vérifie la pression de gonflage de toutes les roues lorsque le véhicule roule ⇨ 263.

Niveau d'essence/niveau LPG

Affiche le niveau de carburant pour le carburant qui n'est pas utilisé actuellement (essence ou LPG). Un indicateur dédié du CID affiche le niveau de carburant pour le carburant utilisé actuellement.

Chronomètre

Pour le démarrage et l'arrêt, appuyer sur **✓**. Pour la réinitialisation, appuyer sur **>** et confirmer Reset (réinitialisation).

Carburant utilisé

Indique le carburant utilisé depuis un certain moment. Pour la réinitialisation, appuyer sur **>** et confirmer Reset (réinitialisation).

Assistant de détection des panneaux routiers

Affiche les panneaux routiers détectés sur un tronçon de route actuel ⇨ 217.

Distance de suivi

Affiche la distance en secondes par rapport au précédent véhicule en mouvement ⇨ 201. Si le régulateur de vitesse adaptatif est actif, cette page affiche à la place le réglage de distance de suivi.

Température du liquide de refroidissement

Affiche la température du liquide de refroidissement.

Tension de pile

Affiche la tension de batterie du véhicule.

Consommateurs supérieurs

La liste des consommateurs de confort les plus importants actuellement activés est affichée par ordre décroissant. L'économie de carburant pouvant être potentiellement réalisée est indiquée. Un consommateur qui a été

désactivé s'effacera de la liste et la valeur de la consommation sera réinitialisée.

Dans des conditions de conduite sporadiques, le moteur active automatiquement le désembuage de lunette arrière afin d'augmenter la charge du moteur. Dans ce cas, le désembueur de lunette arrière est indiqué comme l'un des consommateurs les plus importants, sans être activé par le conducteur.

Tendance d'économie

Affiche le changement de la consommation moyenne sur une distance de 50 km. Les segments remplis affichent la consommation en étapes de 5 km et affiche l'effet de la topographie ou du comportement de la conduite sur la consommation de carburant.

Index d'économie

La consommation actuelle de carburant est indiquée sur une échelle économique. Pour une conduite économique, adapter les caractéristiques de conduite afin de garder l'indicateur

dans la zone Eco. Le témoin extérieur de la zone Eco signifie une conservation plus élevée de carburant. Sur l'écran du niveau de base, la valeur de consommation actuelle est indiquée.

Indication de rapport de vitesses : À l'écran du niveau de base, le rapport actuel est indiqué à l'intérieur d'une flèche. Le chiffre ci-dessus recommande les montées en vitesse pour pouvoir économiser du carburant.

Température d'huile

Affiche la température de l'huile en degrés Celsius.

Pression d'huile

Affiche la pression d'huile en kPa.

Suralimentation moteur

Indique la suralimentation turbo actuelle en pourcentage.

Température de liquide de boîte de vitesses

Affiche la température de liquide de boîte de vitesse en degrés Celsius.

Indication de force g

Indique la force de performance du véhicule. La quantité de force longitudinale positive/négative sera indiquée sur l'axe des abscisses (y), tandis que la force latérale sera présentée sur l'axe des ordonnées (x). L'unité de valeur de la force g sera calculée et affichée en tant que valeur numérique.

Page vide

montre une page vide sans aucune information.

Menu de rendement

Le menu de rendement n'existe que sur l'écran de niveau supérieur.

La liste suivante contient toutes les pages possibles du menu Performance. Certaines pages peuvent être indisponibles pour votre véhicule particulier.

Appuyer sur \wedge ou \vee pour sélectionner une page :

- Indication de force g
- Bulle de friction
- Accélération et freinage

- Suralimentation turbo
- Température d'huile
- Pression d'huile
- Tension de pile
- Température de liquide de boîte de vitesses

En fonction des paramètres du cadran de niveau supérieur, le message « Température d'huile », « Pression d'huile », « Tension de pile » ou « Température de liquide de boîte de vitesses » est également indiqué à gauche ou à droite du compteur de vitesse.

Indication de force g

Indique la force des performances du véhicule. La quantité de force longitudinale positive/négative et la force latérale seront indiquées. L'unité de valeur de la force g sera calculée et affichée en tant que valeur numérique.

Bulle de friction

Un écran visuel à quatre quadrants, montrant les quatre coins de la voiture, avec une « bulle » montrant où la plus grande inertie est exercée sur le véhicule.

Accélération et freinage

Affiche le pourcentage de freinage ou d'accélération appliqué par le conducteur sous forme de graphique à barre autour du périmètre extérieur de la zone du CID. Le côté gauche concerne l'accélération et le côté droit, le freinage.

Suralimentation moteur

Indique la quantité absolue actuelle de suralimentation turbo ajoutée.

Température d'huile

Affiche la température de l'huile en degrés Celsius.

Pression d'huile

Affiche la pression d'huile en kPa.

Tension de pile

Affiche la tension de batterie du véhicule.

Température de liquide de boîte de vitesses

Affiche la température de liquide de boîte de vitesse en degrés Celsius.

Menu audio

Le menu audio permet la navigation pour la musique, la sélection des préférences ou le changement de source audio.

Voir le manuel de l'Infotainment System.

Menu de téléphone

Le menu de téléphone active la gestion et l'exécution des appels téléphoniques, le défilement à travers les contacts ou l'utilisation du téléphone mains-libres.

Voir le manuel de l'Infotainment System.

Menu de navigation

Le menu de navigation active le guidage d'itinéraire.

Voir le manuel de l'Infotainment System.

Menu de réglages

La liste suivante contient toutes les pages possibles du menu Réglages. Certaines pages peuvent être indisponibles pour votre véhicule particulier. En fonction de l'écran, certaines fonctions sont symbolisées.

Faire tourner la molette ou appuyer sur \wedge ou \vee pour sélectionner une page et suivre les consignes des sous-menus :

- Unités
- Thèmes d'affichage
- Pages d'information
- Avertissement de vitesse
- Charge des pneus
- Information sur le logiciel

Unités

Appuyer sur $>$ lorsque les unités sont affichées. Sélectionner les unités anglo-saxonnes ou métriques en appuyant sur \vee .

Thèmes d'affichage

Appuyer sur $>$ pendant l'affichage des thèmes d'affichage. Sélectionner le mode sport ou Touring en appuyant sur \vee . Le mode sport inclut davantage d'informations sur le véhicule. Le mode Tour inclut davantage d'informations média.

Ce paramétrage est disponible uniquement avec l'écran de niveau supérieur.

Pages d'information

Appuyer sur $>$ pendant l'affichage des pages d'information. Une liste de toutes les options du menu d'information s'affiche. Sélectionner les fonctions à afficher à la page d'information en appuyant sur \vee . Les pages sélectionnées possèdent un \vee dans une case à cocher. Les fonctions invisibles possèdent une boîte à cocher vide. Se reporter à **Info Menu** (menu d'information), plus haut.

Avertissement de vitesse

L'écran d'avertissement d'excès de vitesse vous permet de paramétrer une vitesse que vous désirez ne pas dépasser.

Pour régler l'avertissement d'excès de vitesse, appuyer sur $>$ pendant que la page est affichée. Appuyer sur \wedge ou \vee pour régler l'heure. Appuyer sur \vee pour régler la vitesse. Une fois la vitesse réglée, cette fonction peut être désactivée en appuyant sur \vee pendant l'affichage de cette page. Si la limite de vitesse sélectionnée est dépassée, un avertissement instantané s'affiche, accompagné d'une sonnerie.

Charge des pneus

L'affichage de chargement des pneus sélectionne une catégorie de pression de pneu conformément à la pression de gonflage actuelle des pneus. Appuyer sur $>$ pendant l'affichage de la page \rightarrow 263.

Sélectionner :

- **Léger** pour une pression de confort jusqu'à 3 personnes
- **Eco** pour une pression Eco jusqu'à 3 personnes
- **Max** pour une pleine charge en appuyant sur **✓**.

Information sur le logiciel

Affiche l'information de logiciel en source ouverte.

Mode valet

Certaines fonctions du centre d'informations du conducteur et de l'affichage d'informations en couleur peuvent être limitées pour certains conducteurs.

L'activation ou la désactivation du mode valet peut être paramétrée au menu **Réglages** dans le menu de personnalisation du véhicule.

Affichage d'informations en couleur ⇨ 124.

Personnalisation du véhicule ⇨ 129.

Pour plus d'informations, consulter le manuel de l'Infotainment System.

Affichage d'informations en couleur

L'affichage d'informations en couleur se trouve dans le tableau de bord, près du combiné d'instruments.

Selon sa configuration, le véhicule possède un

- **Écran couleur 4,2 po**
ou
- **Écran couleur 8 po** avec écran tactile et patin tactile

L'affichage d'informations indique :

- l'heure ⇨ 94
- la température extérieure ⇨ 93
- la date ⇨ 94
- Infotainment System, voir la description dans le manuel de l'Infotainment System
- navigation, voir la description dans le manuel de l'infotainment system
- les messages du système
- les messages du véhicule ⇨ 127
- les réglages de personnalisation du véhicule ⇨ 129.

Écran couleur 4,2 po

Sélection des menus et des réglages

Les menus et réglages sont accessibles via l'affichage.



Appuyer sur le bouton **⏻** pour mettre l'affichage en fonction.

Appuyer sur le bouton **☰** pour afficher la page d'accueil.

Faire tourner le bouton **MENU** pour sélectionner une icône d'affichage de menu.

Appuyer sur le bouton **MENU** pour confirmer une sélection.

Appuyer sur le bouton **BACK** pour quitter un menu sans changer de réglage.

Appuyer sur le bouton  pour retourner à la page d'accueil.

Pour de plus amples informations, consulter le manuel de l'Infotainment System.

Personnalisation du véhicule ⇨ 129.

Écran couleur 8 po

Sélection des menus et des réglages

Il existe trois possibilités d'utilisation de l'affichage :

- via les boutons placés sous l'écran
- directement avec le doigt sur l'écran tactile
- via un patin tactile de la console du milieu, entre les sièges.

Fonctionnement de bouton



Appuyer sur le bouton  pour mettre l'affichage en fonction.

Appuyer sur le bouton  pour afficher la page d'accueil.

Faire tourner le bouton **MENU** pour sélectionner une icône d'affichage de menu ou une fonction.

Appuyer sur le bouton **MENU** pour confirmer une sélection.



Faire tourner le bouton **MENU** pour faire défiler une liste de sous-menu.

Appuyer sur le bouton **MENU** pour confirmer une sélection.

Appuyer sur le bouton **BACK** pour quitter un menu sans changer de réglage.

Appuyer sur le bouton  pour retourner à la page d'accueil.

Fonctionnement de l'écran tactile

L'affichage doit être commuté en position de marche en appuyant sur  et la page d'accueil doit être sélectionnée en pressant .

Tapoter l'icône d'affichage de menu désirée ou une fonction au moyen du doigt.



Faire défiler une liste de sous-menu plus longue au moyen du doigt vers le haut ou le bas.

Confirmer une fonction ou une sélection par tapotement.

Tapoter sur le bouton  pour quitter un menu sans changer de réglage.

Appuyer sur le bouton  pour retourner à la page d'accueil.

Fonctionnement de patin tactile

L'affichage doit être commuté en position de marche en appuyant sur  : la page d'accueil est sélectionnée .



Faire défiler l'icône d'affichage de menu requise horizontalement au moyen du doigt et tapoter pour confirmer.

Faire défiler une liste plus longue de sous-menu avec le doigt, verticalement.

Confirmer une fonction en surbrillance ou une sélection par tapotement.

Appuyer sur le bouton **BACK** pour quitter un menu sans changer de réglage.

Appuyer sur le bouton  pour retourner à la page d'accueil.

Pour de plus amples informations, consulter le manuel de l'Infotainment System.

Personnalisation du véhicule ⇨ 129.

Mode valet

Certaines fonctions du centre d'informations du conducteur et de l'affichage d'informations en couleur peuvent être limitées pour certains conducteurs.

L'activation ou la désactivation du mode valet peut être paramétrée au menu **Réglages** dans le menu de personnalisation du véhicule.

Personnalisation du véhicule ⇨ 129.

Pour plus d'informations, consulter le manuel de l'Infotainment System.

Contrôleur pour smartphone

Le contrôleur smartphone permet à un téléphone intelligent (smartphone) d'accéder aux données du véhicule via une connexion Bluetooth ou WLAN. Ces données peuvent être affichées et analysées sur le smartphone.

Messages du véhicule

Les messages sont affichés dans le centre d'informations du conducteur (DIC). Dans certains cas, ils s'accompagnent d'un signal sonore d'avertissement.

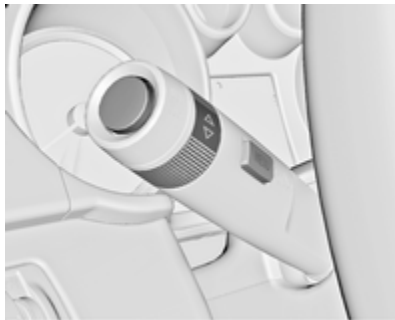

Sur l'affichage de niveau de base, enfoncer le bouton **SET/CLR**, le bouton **MENU** ou tourner la molette de réglage pour confirmer un message.



À l'écran de niveau médian ou supérieur, appuyer sur le bouton ✓ pour confirmer un message.

Messages de véhicule et d'entretien

Les messages du véhicule sont affichés sous forme de textes. Suivre les instructions données dans les messages.

Le système affiche des messages relatifs aux domaines suivants :

- Messages de service ;
- Niveaux de fluide ;
- Alarme antivol ;

- Freins ;
- Systèmes d'entraînement ;
- Systèmes de contrôle de conduite ;
- Systèmes d'assistance au conducteur ;
- Régulateur de vitesse ;
- Limiteur de vitesse ;
- Régulateur de vitesse adaptatif ;
- Alerte de collision avant ;
- Système de freinage en cas de collision imminente ;
- Systèmes d'aide au stationnement ;
- Éclairage, remplacement d'ampoules ;
- Éclairage directionnel adaptatif ;
- Essuie-glace / lave-glace ;
- Portes, vitres ;
- Alerte d'angle mort latéral ;
- Assistant de détection des panneaux routiers ;
- Avertissement de franchissement de ligne ;
- Coffre, couvercle de coffre ;

- La télécommande radio ;
- Système à clé électronique ;
- Démarrage sans clé ;
- Ceintures de sécurité ;
- Systèmes d'airbags ;
- Moteur et boîte de vitesses ;
- Pression des pneus ;
- Filtre à particules pour diesel ;
- État de la batterie du véhicule.

Messages de l'affichage d'informations en couleur

Certains messages importants peuvent en outre apparaître sur l'affichage d'informations en couleur. Appuyer sur le bouton multifonction pour confirmer un message. Certains messages n'apparaissent que pendant quelques secondes.

Signaux sonores

Lors du démarrage du moteur ou en roulant

Un seul signal sonore sera émis à la fois.

Le signal sonore indiquant des ceintures de sécurité non bouclées aura la priorité sur tout autre signal sonore.

- En cas de ceinture de sécurité non bouclée ;
- Si une porte ou le hayon n'est pas correctement fermé lors du démarrage ;
- Si une vitesse donnée est dépassée alors que le frein de stationnement est serré ;
- Si le régulateur de vitesse adaptatif se désactive automatiquement ;
- Si un véhicule à l'avant est approché de trop près ;
- Si une vitesse programmée ou une limitation de vitesse est dépassée ;
- Si un message d'avertissement apparaît dans le centre d'informations du conducteur ;
- Si la clé électronique n'est pas dans l'habitacle ;
- Si l'aide au stationnement détecte un objet ;

- Si un changement de file inattendu se produit ;
- Si le filtre à particules pour diesel a atteint son niveau de remplissage maximal.

Quand le véhicule est à l'arrêt et/ou que la porte du conducteur est ouverte

- si la clé de contact est dans la serrure de contact ;
- avec l'éclairage extérieur allumé ;
- si le dispositif d'attelage n'est pas verrouillé.

Pendant un Autostop

- Lorsque la porte du conducteur est ouverte.

Tension de pile

Lorsque la tension de la batterie du véhicule est faible, un message d'avertissement s'affiche sur le centre d'informations du conducteur.

1. Arrêter tout consommateur électrique qui n'est pas nécessaire à la sécurité lors de la conduite du véhicule, le chauffage de siège, le chauffage de lunette par exemple, ou tout autre consommateur électrique.
2. Charger la batterie du véhicule en conduisant continuellement pendant un certain temps ou en utilisant un chargeur de batterie.

Le message d'avertissement s'efface une fois que le moteur a été démarré deux fois sans chute de tension.

Si la batterie du véhicule ne peut pas être rechargée, faire remédier à la cause du problème par un atelier.

Personnalisation du véhicule

Le comportement du véhicule peut être personnalisé en modifiant les réglages dans l'affichage d'informations en couleur.

Certains réglages spécifiques à différents conducteurs peuvent être mémorisés individuellement dans chacune des clés du véhicule. Réglages mémorisés ⇨ 24.

Selon l'équipement du véhicule et la législation spécifique de certains pays, certaines des fonctions décrites peuvent ne pas être disponibles.

Certaines fonctions sont uniquement affichées ou activées quand le moteur tourne.

Paramétrages personnels

Le suivi du changement des paramètres personnels est décrit via les boutons placés sous l'écran. Ceci est valable pour l'affichage d'informations en couleur 4,2 po ainsi que 8 po. En outre, l'écran 8 po peut fonc-

tionner comme écran tactile et avec le patin tactile placé entre les sièges avant. Se reporter à la description de l'affichage d'informations en couleur ⇨ 124 et au manuel du système info-divertissement.



Avec l'affichage actif, appuyer sur le bouton .

Faire tourner le bouton **MENU** pour sélectionner une icône d'affichage **Réglages**.

Appuyer sur le bouton **MENU** pour confirmer.

Les réglages suivants peuvent être sélectionnés en tournant et en enfonçant le bouton multifonction :

- **Heure et Date**
- **Mode Sport**
- **Langue (Language)**
- **Mode de verrouillage**
- **Radio**
- **Véhicule**
- **Bluetooth**
- **Vocal**
- **Écran**
- **Caméra de recul**
- **Rétablir réglages usine**
- **Information logiciel**
- **TouchPad**

Dans les sous-menus correspondants, il est possible de changer les réglages suivants :

Heure et Date

Voir Horloge ⇨ 94.

Mode Sport

Le conducteur peut sélectionner les fonctions qui seront activées en mode Sport ⇨ 184.

- **Éclairage arrière mode Sport** : change la couleur d'éclairage des instruments.
- **Moteur mode Sport** : les réponses à la pédale d'accélérateur et aux changements de vitesse sont plus rapides.
- **Direction mode Sport** : l'assistance de la direction est réduite.
- **Suspension sport** : la suspension devient plus dure.
- **Toutes roues motrices** : le couple moteur est davantage transféré sur l'essieu arrière.

Langue (Language)

Sélection de la langue désirée. Voir le manuel de l'Infotainment System.

Mode de verrouillage

Voir le manuel de l'Infotainment System.

Radio

Voir le manuel de l'Infotainment System.

Véhicule

■ **Climatisation et qualité d'air**

Vitesse de ventilation max. : modifie le niveau de débit d'air dans l'habitacle de la commande de climatisation en mode automatique.

Mode Climatisation : commande l'état du compresseur de refroidissement au démarrage du véhicule. Le dernier réglage (recommandé) ou, au démarrage du véhicule, est toujours ON (en fonction) ou toujours OFF (hors fonction).

Désembuage automatique : contribue à désembuer le pare-brise en sélectionnant automatiquement les réglages nécessaires et le mode de climatisation automatique.

Désembuage auto. arrière : active automatiquement le chauffage de la lunette arrière.

■ **Systèmes collision / détection**

Assistance au stationnement : active ou désactive l'aide au stationnement à ultrasons.

Préparation à la collision : active ou désactive la fonction de freinage automatique du véhicule en cas de danger de collision imminente. Les options suivantes peuvent être sélectionnées : le système prend le contrôle du freinage, se limite à des avertissements sonores ou est complètement désactivé.

Info "Libre circulation" : active ou désactive la fonction de rappel du régulateur de vitesse adaptatif.

Avertissement angle mort : active ou désactive l'alerte de zone aveugle latérale.

Alerte circulation arrière : active ou désactive l'alerte de circulation transversale arrière.

■ Confort et commodité

Volume sonore : change le volume des signaux sonores.

Personnalisation par conduct. : active ou désactive la fonction de personnalisation.

Réglage automatique : active ou désactive le rappel des réglages mémorisés pour le réglage électrique des sièges et les rétroviseurs extérieurs.

Sortie facile siège conducteur : active ou désactive la fonction Sortie facile de siège électrique.

Rabattre rétro marche arrière : active ou désactive la fonction d'aide au stationnement du rétroviseur extérieur côté passager.

Rabattement auto. rétroviseurs : active ou désactive le rabattement des rétroviseurs avec la télécommande.

Essuyage auto. marche arrière : active ou désactive la mise en marche automatique de l'essuie-glace arrière quand la marche arrière est engagée.

Essuie-glace à capteur de pluie : active ou désactive le balayage automatique au moyen du détecteur de pluie.

■ Éclairage

Éclairage à la descente : active ou désactive l'éclairage des environs du véhicule et modifie sa durée.

Lumières de localiser du véh. : active ou désactive l'éclairage d'accueil au véhicule.

Feux de croisement adaptatifs : active ou désactive les fonctions d'éclairage directionnel adaptatif.

Circulation à gauche ou à droite : change entre l'éclairage du côté gauche ou du côté droit.

■ Verrouillage élec. des portes

Ne pas verrouiller porte ouverte : active ou désactive la fonction de verrouillage automatique de la porte du conducteur quand la porte est ouverte.

Verrouillage retardé des portes : active ou désactive la fonction de verrouillage temporisé des portes.

Verrouillage auto. des portes : active ou désactive la fonction de déverrouillage automatique des portes après l'arrêt du moteur. Active

ou désactive la fonction de verrouillage automatique des portes après avoir démarré.

■ **Verr., déverr., démarr. à dist.**

Déverr. à dist. signal de lumière : active ou désactive la confirmation du verrouillage par les feux de détresse pendant le déverrouillage.

Confirm. verrouillage à distance : change le type d'information en retour lors du verrouillage du véhicule.

Déverr. portes à distance : modifie la configuration du déverrouillage de la porte conducteur uniquement ou de tout le véhicule.

Reverr. à dist. portes déverr. : active ou désactive la fonction de re-verrouillage automatique après déverrouillage sans ouverture du véhicule.

Verrouillage passif des portes : active ou désactive la fonction de verrouillage passif.

Alerte télécomm. dans véhicule : active ou désactive la tonalité

d'avertissement lorsque la clé électronique reste dans le véhicule.

Bluetooth

Voir le manuel de l'Infotainment System.

Vocal

Voir le manuel de l'Infotainment System.

Écran

Voir le manuel de l'Infotainment System.

Caméra de recul

Lignes de guidage : active ou désactive les lignes de guidage.

Symboles aide stationn. arr. : active ou désactive les symboles d'aide au stationnement arrière.

Rétablir réglages usine

Restaurer réglages véhicule : réinitialise tous les réglages aux réglages par défaut.

Suppr. toutes données privées : supprime toutes les informations privées du véhicule.

Restaurer réglages radio : rétablit toutes les valeurs par défaut des réglages radio. Voir le manuel de l'Infotainment System.

Information logiciel

Voir le manuel de l'Infotainment System.

TouchPad

Voir le manuel de l'Infotainment System.

Éclairage

Feux extérieurs	133
Éclairage intérieur	142
Fonctions spéciales d'éclairage .	144

Feux extérieurs

Commutateur d'éclairage

Commutateur d'éclairage avec commande automatique des feux



Tourner le commutateur d'éclairage :

AUTO = Commande d'éclairage extérieur : l'éclairage extérieur s'allume et s'éteint automatiquement en fonction des conditions de luminosité extérieures.

☉ = Activation ou désactivation de la commande automatique des feux. Le commutateur revient sur **AUTO**.

☞☞ = Feux de position

☞☞☞ = Phares

L'état actuel de la commande automatique des feux est affiché dans le centre d'informations du conducteur.

En mettant le contact, la commande automatique des feux est active.

Témoin ☞☞ ☞ 114.

Feux arrière

Les feux arrière sont allumés en même temps que les feux de croisement/feux de route et les feux de position.

Éclairage supplémentaire dans le châssis du hayon, Sports Tourer/Country Tourer

Les ensembles de feux arrière additionnels, comprenant les feux arrière et les feux de détresse, sont situés dans l'encadrement du hayon. Ils sont allumés lorsque le hayon est ouvert. Les feux arrière additionnels servent uniquement comme feux de position quand le hayon est ouvert et non pas comme feux pendant la conduite.

Commande automatique des feux



Quand la fonction de commande automatique des feux est activée et que le moteur tourne, le système bascule automatiquement entre les feux de jour et les feux de route/feux de croisement en fonction des conditions d'éclairage et de l'information communiquée par le système de détecteur de pluie.

Feux de jour ⇨ 136.

Allumage automatique des phares

En cas de mauvaises conditions d'éclairage, les phares s'allument.

De plus, les phares sont allumés si les essuie-glaces de pare-brise ont effectué plusieurs battements.

Détection de tunnel

Quand le véhicule pénètre dans un tunnel, les phares sont allumés sans délai.

Éclairage directionnel adaptatif ⇨ 137.

Feux de route

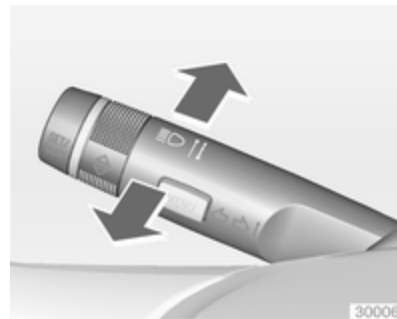

Passage des feux de croisement aux feux de route : pousser la manette vers l'avant.

Retour aux feux de croisement : pousser de nouveau la manette vers l'avant ou la tirer vers le volant.

Feux de route automatiques

Description pour la version avec phares halogènes. Feux de route automatiques avec éclairage directionnel adaptatif ⇨ 137.

Cette fonction permet d'utiliser les feux de route comme feux principaux de conduite la nuit et quand la vitesse du véhicule est supérieure à 40 km/h.

Les feux de croisement sont enclenchés automatiquement quand :

- un capteur détecte les feux des véhicules venant en sens inverse ou qui précèdent ;
- la vitesse du véhicule est inférieure à 20 km/h ;
- s'il y a du brouillard ou s'il neige ;
- si vous roulez dans des zones urbanisées.

Si ces dernières conditions ne sont plus rencontrées, le système repasse en feux de route.

Activation

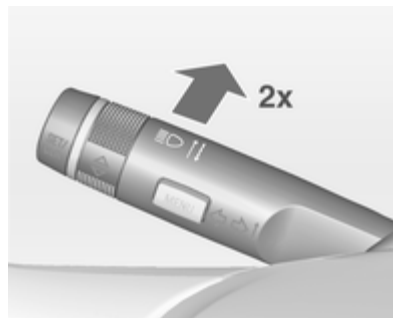

Les feux de route automatiques sont allumés en poussant deux fois le levier de clignotant lorsque le véhicule roule à une vitesse supérieure à 40 km/h.

Le témoin vert $\equiv \text{D}$ est allumé en permanence quand la fonction est activée ; le témoin bleu $\equiv \text{D}$ s'allume quand les feux de route sont allumés.

Témoin $\equiv \text{D}$ \rightarrow 114.

Désactivation

Pousser le levier de clignotant une fois. Elle est aussi désactivée quand les feux antibrouillard avant sont allumés.

Si un appel de phares est effectué alors que les feux de route sont allumés, les feux de route automatiques seront désactivés.

Si un appel de phares est effectué alors que les feux de route sont éteints, les feux de route automatiques restent activés.

Le dernier réglage des feux de route automatique est mémorisé après la prochaine mise de contact.

Appel de phares

Actionner l'appel de phares : tirer la manette vers le volant.

Réglage de la portée des phares

Réglage manuel de la portée des phares



Pour adapter la portée des phares en fonction du chargement du véhicule afin d'éviter l'éblouissement : tourner la molette  dans la position désirée.

- 0 = Sièges avant occupés
- 1 = Tous les sièges occupés
- 2 = Tous les sièges occupés et charge dans le coffre
- 3 = Siège du conducteur occupé et charge dans le coffre

Réglage automatique et dynamique de la portée des phares  137.

Phares pour conduite à l'étranger

Les phares asymétriques assurent une meilleure vue du bord de la route du côté passager.

Dans les pays où le sens de circulation n'est pas le même, il est nécessaire de régler correctement les phares pour ne pas éblouir les véhicules roulant en sens inverse.

Véhicules équipés de phares à halogène

Faire régler les phares par un atelier.

Véhicules avec éclairage xénon et éclairage directionnel adaptatif

Les phares peuvent être réglés pour le mode de circulation à droite ou à gauche, dans le menu de personnalisation du véhicule à l'affichage d'informations en couleur.

Sélectionner le réglage adéquat dans **Réglages**,  **Véhicule** à l'affichage d'informations en couleur.

Affichage d'informations en couleur  124.

Personnalisation du véhicule  129.

Chaque fois que le contact est mis, le témoin  clignote pendant environ 4 secondes à titre de rappel que le mode de conduite à droite est sélectionné.

Retourner au mode de circulation avec conduite à gauche au menu de personnalisation du véhicule, comme décrit plus haut.  ne clignote pas lorsque le mode de circulation avec conduite à gauche est sélectionné.

Témoin   114.

Feux de jour

Les feux de jour augmentent la visibilité du véhicule pendant la journée.

Ils sont automatiquement allumés lorsque le contact est mis.

Si le véhicule est équipé d'une fonction de commande automatique des feux, le système bascule automatiquement entre les feux de jour et les feux de croisement/route selon les conditions d'éclairage et les informations données par le système du détecteur de pluie. Allumage automatique des feux de croisement ⇨ 134.

Éclairage directionnel adaptatif

Les fonctions d'éclairage directionnel adaptatif sont uniquement disponibles pour les phares au bixénon. La portée des phares, la répartition lumineuse et l'intensité d'éclairement sont réglées en fonction des conditions d'éclairement, de la météo ou du type de route.

Quand le commutateur d'éclairage est en position **AUTO**, toutes les fonctions d'éclairage sont disponibles.

Les fonctions suivantes sont également disponibles avec le commutateur d'éclairage en position **D** :

- Éclairage dynamique des virages
- Éclairage de changement de direction
- Fonction de recul
- Réglage automatique et dynamique de la portée des phares

Éclairage pour quartier résidentiel

Activé automatiquement à basse vitesse jusqu'à 30 km/h. Le faisceau lumineux est orienté selon un angle de 8° par rapport au bord de la route.

Éclairage en ville

Activé automatiquement à une plage de vitesse entre 40 et 55 km/h environ et quand l'éclairage public est détecté par le capteur de luminosité. La portée d'éclairement est réduite, mais répartie plus largement.

Éclairage pour routes secondaires

Activé automatiquement dans une plage de vitesses comprises entre 55 et 115 km/h environ. Le faisceau lumineux et la luminosité sont différents à gauche et à droite.

Éclairage pour autoroute

Activé automatiquement à une vitesse supérieure à 115 km/h environ et quand les manœuvres du volant sont réduites. Il s'enclenche après une temporisation ou bien immédiatement si le véhicule est fortement accéléré. Le faisceau lumineux est plus long et plus brillant.

Éclairage par mauvais temps

Activé automatiquement jusqu'à une vitesse d'environ 70 km/h quand le capteur de pluie détecte de la condensation ou quand l'essuie-glace fonctionne en continu. La portée, la répartition et l'intensité de la lumière sont régulées en fonction de la visibilité.

Éclairage dynamique des virages



Le faisceau lumineux pivote en fonction de l'angle de braquage du volant et la vitesse, ce qui améliore l'éclairage des virages.

Témoin   114.

Éclairage de changement de direction



Dans les virages serrés ou lors des changements de direction, en fonction de l'angle de braquage du volant ou des clignotants, un réflecteur sup-

plémentaire, à gauche ou à droite, est activé pour éclairer la route sous un angle correct par rapport à la direction du déplacement. Il est activé jusqu'à une vitesse de 40 km/h.

Témoin   114.

Fonction de recul

Si les phares sont allumés et que la marche arrière est engagée, les deux feux de changement de direction sont allumés. Ils restent allumés pendant les 20 secondes après avoir quitté la marche arrière ou après avoir roulé à plus de 7 km/h en marche avant.

Feux de route automatiques

Cette fonction permet d'utiliser les feux de route comme feux principaux de conduite la nuit et quand la vitesse du véhicule est supérieure à 40 km/h.

Les feux de croisement sont enclenchés automatiquement quand :

- la caméra du pare-brise détecte les feux de véhicules qui précèdent ou qui viennent en sens inverse ;



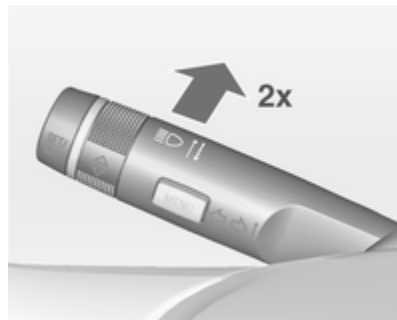

- la vitesse du véhicule est inférieure à 20 km/h ;
- s'il y a du brouillard ou s'il neige ;
- si vous roulez dans des zones urbanisées.

Si ces dernières conditions ne sont plus rencontrées, le système repasse en feux de route.

Activation



Les feux de route automatiques sont allumés en poussant deux fois le levier de clignotant lorsque le véhicule roule à une vitesse supérieure à 40 km/h.

Le témoin vert  est allumé en permanence quand la fonction est activée ; le témoin bleu  s'allume quand les feux de route sont allumés. Témoin   114.

Désactivation

Pousser le levier de clignotant une fois. Elle est aussi désactivée quand les feux antibrouillard avant sont allumés.

Si un appel de phares est effectué alors que les feux de route sont allumés, les feux de route automatiques seront désactivés.

Si un appel de phares est effectué alors que les feux de route sont éteints, les feux de route automatiques restent activés.

Le dernier réglage des feux de route automatique restera actif lors de la prochaine mise de contact.

Réglage automatique et dynamique de la portée des phares

Pour éviter d'éblouir le trafic en sens inverse, le réglage de la portée des phares est automatiquement adapté en fonction des informations d'inclinaisons mesurées sur les essieux avant et arrière, de l'accélération ou décélération et de la vitesse du véhicule.

Défaillance dans l'éclairage directionnel adaptatif

Si le système détecte une défaillance dans le système d'éclairage directionnel adaptatif, le système adopte une position préréglée afin d'éviter l'éblouissement du trafic en sens inverse. Si cela n'est pas possible, le phare concerné sera automatiquement éteint. Dans tous les cas, un des phares restera allumé. Un avertissement est affiché dans le centre d'informations du conducteur.

Feux de détresse



Actionnement avec le bouton .

En cas d'accident avec déploiement d'airbag, les feux de détresse sont automatiquement activés.

Clignotants de changement de direction et de file

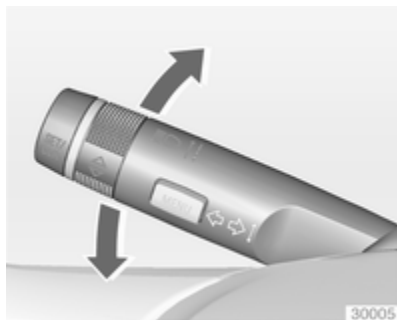

Manette vers le haut = clignotant droit

Manette vers le bas = clignotant gauche

En actionnant la manette au-delà de la résistance, le clignotant reste enclenché en permanence. Le clignotant s'éteint automatiquement en redressant le volant.

Pour un triple clignotement, par exemple pour changer de file de circulation, pousser la manette jusqu'à sentir une résistance et la relâcher.

Si une remorque est branchée, le clignotant clignote six fois quand la manette est poussée jusqu'au point de résistance, puis relâchée.

Pour un clignotement plus long, pousser la manette jusqu'à sentir une résistance et la maintenir dans cette position.

Arrêter manuellement les clignotants en ramenant la manette dans sa position de départ.

Phares antibrouillard



Actionnement avec le bouton #D.

Commutateur d'éclairage en position **AUTO** : l'enclenchement des phares antibrouillard fera automatiquement s'allumer les phares.

Feux antibrouillard arrière



Actionnement avec le bouton .

Commutateur d'éclairage en position **AUTO** : l'enclenchement des feux antibrouillard arrière fera automatiquement s'allumer les phares.

Commutateur d'éclairage en position  : les feux antibrouillard arrière peuvent uniquement être allumés avec les phares antibrouillard.

Le feu antibrouillard arrière du véhicule est désactivé lorsqu'une remorque est tractée.

Feux de stationnement

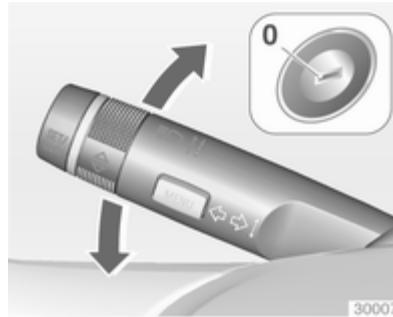

Quand le véhicule est stationné, les feux de stationnement peuvent être allumés d'un côté :

1. Couper le contact.
2. Relever à fond la manette des clignotants (feu de stationnement droit) ou l'abaisser à fond (feu de stationnement gauche).

Confirmation par signal sonore et via le témoin du clignotant correspondant.

Feux de recul

Le feu de recul s'allume lorsque le contact est mis et que la marche arrière est engagée.

Lentilles de feu embuées

L'intérieur du boîtier de feu peut s'embruer brièvement si le temps est humide, s'il pleut fortement ou après un lavage de voiture. La buée disparaît rapidement ; pour accélérer le processus, allumer les phares.

Éclairage intérieur

Commande d'éclairage du tableau de bord



La luminosité des lampes suivantes peut être réglée quand les feux extérieurs sont allumés :

- Éclairage du tableau de bord
- Affichage d'informations
- Plafonnier
- Commutateurs et éléments de commande éclairés

Tourner la molette ☼ et la maintenir jusqu'à ce que la luminosité souhaitée soit atteinte.

Sur les véhicules dotés d'un capteur de luminosité, la luminosité peut être réglée lorsque l'éclairage extérieur est allumé et que le capteur de luminosité détecte des conditions de nuit.

Éclairage intérieur

Les plafonniers avant et central s'allument automatiquement en montant et descendant du véhicule et s'éteignent au bout d'un certain temps.

Remarque

En cas d'accident avec déploiement d'airbag, les plafonniers sont automatiquement allumés.

Plafonnier avant



Actionner le commutateur à bascule :



- | | |
|---|--|
|  | = allumage et extinction automatiques. |
| appuyer sur ☼ | = allumé. |
| appuyer sur ☾ | = éteint. |

Plafonniers arrière

S'allument en conjonction avec le plafonnier avant selon la position du commutateur à bascule.

Lampes de lecture



Commandées à l'aide des boutons  et  des plafonniers avant et arrière.



Sur les véhicules avec toit panoramique, les lampes arrière intérieures se trouvent près des poignées arrière.

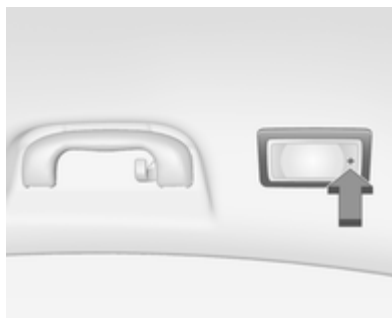

Allumer les lampes de lecture en appuyant sur **+** sur le couvercle.

Lampes de courtoisie

S'allument quand le couvercle est ouvert.

Fonctions spéciales d'éclairage

Éclairage de la console centrale

Le spot intégré à l'éclairage intérieur s'allume quand les phares sont allumés.

Éclairage pour entrer dans le véhicule

Éclairage d'accueil

Les phares, les feux arrière, l'éclairage de plaque minéralogique, l'éclairage du tableau de bord, les plafonniers et l'éclairage des environs sont allumés un bref instant quand le véhicule est déverrouillé avec la télécommande radio. Cette fonction ne marche que dans l'obscurité et facilite la localisation du véhicule.

Les éclairages s'éteignent dès que le contact est en position de marche. Prendre la route ↗ 18.

Cette fonction peut être activée ou désactivée dans la personnalisation du véhicule.

Sélectionner le réglage adéquat dans **Réglages, ▶ Véhicule** à l'affichage d'informations en couleur.

Affichage d'informations en couleur ↗ 124.

Personnalisation du véhicule ↗ 129.

Les réglages peuvent être mémorisés en fonction de la clé utilisée ↗ 24.

Les lampes suivantes s'allument en plus quand la porte du conducteur est ouverte :

- Tous les commutateurs
- Centre d'informations du conducteur
- Feux de vide-poches de porte

Éclairage pour quitter le véhicule

Les lampes suivantes s'allument si la clé est enlevée du commutateur d'allumage :

- éclairage intérieur ;
- éclairage du tableau de bord ;
- éclairage des environs.

Ils s'éteignent automatiquement après un certain temps. Cette fonction ne marche que dans l'obscurité. L'éclairage d'ambiance est activé si la porte du conducteur est ouverte pendant cette période.



Les phares, les feux arrière et l'éclairage de plaque d'immatriculation éclairent les environs pendant une durée réglable en quittant le véhicule.

Mise en marche

1. Couper le contact.
2. Retirer la clé de contact.
3. Ouvrir la porte du conducteur.
4. Tirer la manette des clignotants vers le volant.
5. Fermer la porte du conducteur.

Si la porte du conducteur n'est pas fermée, la lumière s'éteint au bout de deux minutes.

En tirant la manette de clignotants lorsque la porte conducteur est ouverte, l'éclairage pour quitter le véhicule s'éteint immédiatement.

Cette fonction peut être activée ou désactivée dans la personnalisation du véhicule.

Sélectionner le réglage adéquat dans **Réglages**, ➔ **Véhicule** à l'affichage d'informations en couleur.

Affichage d'informations en couleur ➔ 124.

Personnalisation du véhicule ➔ 129.

Les réglages peuvent être mémorisés en fonction de la clé utilisée ➔ 24.

Protection contre la décharge de la batterie

Fonction d'état de charge de la batterie du véhicule

La fonction garantit une durée de vie maximale de la batterie du véhicule grâce à un alternateur avec une puissance de sortie réglable et une distribution optimisée de la puissance.

Pour éviter la décharge de la batterie du véhicule en roulant, les systèmes suivants sont automatiquement moins alimentés en deux phases et puis sont finalement arrêtés :

- chauffage auxiliaire ;
- lunette arrière chauffante et rétroviseurs chauffants ;
- sièges chauffants ;
- soufflerie.

À la deuxième étape, un message confirmant l'activation de la protection contre la décharge de la batterie du véhicule est affiché dans le centre d'informations du conducteur.

Mise à l'arrêt des lampes électriques

Pour éviter la décharge de la batterie du véhicule quand le contact est coupé, certaines lampes intérieures sont automatiquement arrêtées après un certain temps.

Climatisation

Systèmes de climatisation	146
Bouches d'aération	159
Maintenance	161

Systèmes de climatisation

Climatisation



Contrôle et boutons pour les fonctions suivantes :

- **Température TEMP**
- **Répartition de l'air**
- **Vitesse de soufflerie**
- **Refroidissement A/C**
- **Recyclage d'air**
- **Désembuage et dégivrage**

Lunette arrière chauffante ↗ 44.

Sièges chauffants ↗ 56.

Sièges ventilés ↗ 57.

Volant chauffé ↗ 90.

Température TEMP



Faire tourner le contrôleur :

rouge	= chaud
bleu	= froid

Le chauffage n'est vraiment efficace que lorsque le moteur a atteint sa température normale de fonctionnement.

Répartition de l'air 🚒 🚒 🚒



Appuyer sur le bouton :

- 🚒 = vers le pare-brise et les vitres latérales avant
- 🚒 = vers la tête via les bouches d'aération réglables
- 🚒 = vers les pieds

Des combinaisons sont possibles.

Le réglage est signalé par la LED dans le bouton.

Vitesse de soufflerie 🌀



Régler le débit d'air en faisant tourner le contrôleur 🌀 à la position de vitesse désirée. 0 signifie que le ventilateur est arrêté.

Refroidissement (climatisation)



Appuyer sur le bouton **A/C** pour mettre le refroidissement en marche. L'activation est signalée par la LED dans le bouton. Le refroidissement ne fonctionne que lorsque le moteur est en marche et que le ventilateur de commande de climatisation est en fonction.

Appuyer à nouveau sur le bouton **A/C** pour arrêter le refroidissement.



Le circuit de climatisation refroidit et déshumidifie (assèche) l'air de l'habitacle, selon les besoins. Il peut alors se former de la condensation et s'écoule sous le véhicule.

Si aucun refroidissement ou déshumidification n'est requis, désactiver le système de refroidissement pour économiser le carburant. Le refroidissement activé peut empêcher les Autostops.



Système Stop/Start ⇨ 167.

Désembuage et dégivrage des vitres



- Appuyer sur le bouton  : la soufflerie passe automatiquement en vitesse maximale, la répartition d'air est dirigée vers le pare-brise.
- Contrôleur de température **TEMP** sur le niveau le plus chaud.
- Activer la lunette arrière chauffante .
- Ouvrir les bouches d'aération latérales selon les besoins et les diriger vers les vitres latérales.

Remarque



Appuyer sur le bouton  pendant que le moteur est en marche interrompt l'Autostop jusqu'à ce que le bouton  soit enfoncé de nouveau.

Appuyer sur le bouton  pendant que le moteur est en Autostop redémarre automatiquement le moteur.

Système Stop/Start ⇨ 167.

Refroidissement maximal

Ouvrir brièvement les vitres pour évacuer rapidement l'air chaud.

- Mise en marche du refroidissement de **la climatisation**.
- Appuyer sur le bouton  pour la répartition d'air.
- Régler le contrôleur de température **TEMP** sur le niveau le plus froid.
- Régler le contrôleur de vitesse du ventilateur  au maximum.
- Ouvrir toutes les bouches.

Recyclage d'air

Appuyer sur le bouton  pour activer le mode de recyclage de l'air. L'activation est signalée par la LED dans le bouton.

Sélectionner le recyclage d'air pour accélérer le refroidissement de l'habitacle ou pour empêcher la pénétration des odeurs extérieures ou d'échappement. Lorsque le recyclage est sélectionné, une ventilation partielle de rafraîchissement de l'air de l'habitacle se produit toutes les 10 minutes.

Appuyer de nouveau sur le bouton  pour désactiver le mode de recyclage.

Dans des conditions d'air ambiant chaud et très humide, le pare-brise peut s'embuer de l'extérieur quand l'air froid est envoyé dessus. Si le pare-brise s'embue de l'extérieur, activer l'essuie-glace avant et désactiver .





Répartition d'air sur  : Le recyclage d'air est désactivé.

Climatisation automatique

En mode de température automatique, la vitesse de la soufflerie et la répartition de l'air sont réglées automatiquement.



Contrôleur et boutons pour les fonctions suivantes :

- **Température TEMP**
- **Répartition de l'air** 
- **Vitesse de soufflerie** 
- **Mode Automatique AUTO**
- **Refroidissement A/C**
- **Recyclage d'air** 
- **Désembuage et dégivrage** 
- **Système activé/désactivé** 

Lunette arrière chauffante  ↗ 44.

Sièges avant chauffés  ↗ 56.

Sièges avant ventilés  ↗ 57.

Volant chauffé  ↗ 90.

Indication



Les réglages de température et de régime de ventilateur sont signalés à l'affichage de climatisation.

Toute modification de réglage apparaît pendant quelques secondes sur l'affichage d'informations.

Le système de climatisation automatique fonctionne uniquement avec le moteur en marche.

Les réglages de la climatisation sont mémorisés dans la clé utilisée pour verrouiller le véhicule.

Mode Automatique AUTO



Réglage de base en vue d'un confort maximum :

- Appuyer sur le bouton **AUTO**, la répartition de l'air et la vitesse de la soufflante seront réglées automatiquement. L'activation est signalée par la LED dans le bouton.
- Appuyer sur **A/C** pour mettre en route le refroidissement et le désembuage en option. L'activation est signalée par la LED dans le bouton.

- Régler la température par rotation du contrôleur **TEMP**. Le réglage suggéré est de 22 °C.
- Ouvrir toutes les bouches d'aération pour permettre une meilleure répartition d'air en mode automatique.

Le réglage du régime de ventilateur en mode automatique peut être modifié au menu de personnalisation du véhicule, à l'affichage d'informations en couleur.

Sélectionner le réglage adéquat dans **Réglages, ↗ Véhicule** à l'affichage d'informations en couleur.

Affichage d'informations en couleur
↗ 124.

Personnalisation du véhicule ↗ 129.

Présélection de la température TEMP



Régler la température par rotation du contrôleur **TEMP** à la valeur désirée.

La température sélectionnée est indiquée à l'affichage de climatisation.



Si la température minimale **Lo** est réglée, le système de commande de climatisation fonctionne avec sa capacité maximale de refroidissement, si le refroidissement **A/C** est activé.

Si la température maximale **Hi** est réglée, la climatisation fonctionne avec sa capacité maximale de chauffage.

Remarque

Si **AC** est activé, la réduction de la température réglée de l'habitacle peut provoquer le redémarrage du moteur à combustion à partir d'un arrêt automatique ou le blocage d'un arrêt automatique.

Désembuage et dégivrage des vitres 

- Appuyer sur le bouton . L'activation est signalée par la LED dans le bouton.
- La température et la répartition d'air se règlent automatiquement et la soufflerie fonctionne à grande vitesse.
- Activer la lunette arrière chauffante .
- Pour revenir au mode précédent: appuyer sur le bouton . Pour revenir en mode automatique : appuyer sur le bouton **AUTO**.



Le paramétrage du chauffage automatique de la lunette arrière peut être modifié au module de personnalisation du véhicule, dans l'affichage d'informations en couleur.

Sélectionner le réglage adéquat dans **Réglages, ► Véhicule** à l'affichage d'informations en couleur.

Affichage d'informations en couleur
⇨ 124.

Personnalisation du véhicule ⇨ 129.

Remarque

Appuyer sur le bouton  pendant que le moteur est en marche interrompt l'Autostop jusqu'à ce que le bouton  soit enfoncé de nouveau. Appuyer sur le bouton  pendant que le moteur est en Autostop redémarre automatiquement le moteur.

Système Stop/Start ⇨ 167.

Réglages manuels

Les paramétrages du système de commande de climatisation peuvent être adaptés manuellement en utilisant les boutons de répartition d'air et le contrôleur de régime de ventilateur, comme suit. Une modification de réglage désactivera le mode automatique.

Vitesse de soufflerie ☼



Faire tourner le contrôleur ☼. La vitesse du ventilateur sélectionnée est indiquée par un certain nombre de segments sur l'affichage du climatiseur.

Si la soufflerie est arrêtée, la climatisation l'est également.

Pour revenir en mode automatique : Appuyer sur le bouton **AUTO**.

Répartition de l'air 🚗, 🚗, 🚗



Appuyer sur le bouton correspondant au réglage souhaité. L'activation est signalée par la LED dans le bouton.

🚗 = vers le pare-brise et les vitres latérales avant.

🚗 = vers la tête via les bouches d'aération réglables.

🚗 = vers les pieds.

Des combinaisons sont possibles.

Revenir à la répartition automatique de l'air : appuyer sur le bouton **AUTO**.

Refroidissement A/C





Appuyer sur le bouton **A/C** pour mettre le refroidissement en marche. L'activation est signalée par la LED dans le bouton. Le refroidissement ne fonctionne que lorsque le moteur est en marche et que le ventilateur de commande de climatisation est en fonction.

Appuyer de nouveau sur le bouton **A/C** pour arrêter le refroidissement.

Le circuit de climatisation refroidit et déshumidifie (assèche) l'air de l'habitacle, selon les besoins. Il peut alors se former de la condensation et s'écoule sous le véhicule.

Si aucun refroidissement ou déshumidification n'est requis, désactiver le système de refroidissement pour économiser le carburant.

Système activé/désactivé

Le refroidissement, le ventilateur et le mode automatique peuvent être désactivés en appuyant sur le bouton . Lorsque le système est désactivé, la diode du bouton  s'éteint.

Activation en appuyant sur le bouton  ou le bouton de refroidissement **A/C** ou le bouton de mode automatique **AUTO**. L'activation est signalée par la LED dans le bouton.

Mode de recyclage d'air manuel



Appuyer sur le bouton  pour activer le mode de recyclage de l'air. L'activation est signalée par la LED dans le bouton.

Sélectionner le recyclage d'air pour accélérer le refroidissement de l'habitacle ou pour empêcher la pénétration des odeurs extérieures ou d'échappement. Lorsque le recyclage est sélectionné, une ventilation partielle de rafraîchissement de l'air de l'habitacle se produit toutes les 10 minutes.

Appuyer de nouveau sur le bouton  pour désactiver le mode de recyclage.

Dans des conditions d'air ambiant chaud et très humide, le pare-brise peut s'embuer de l'extérieur quand l'air froid est envoyé dessus. Si le pare-brise s'embue de l'extérieur, activer l'essuie-glace avant et désactiver .

Réglages de base

Certains réglages de base peuvent être modifiés au menu de personnalisation du véhicule, dans l'affichage d'informations en couleur.

Sélectionner les réglages adéquats dans **Réglages**,  **Véhicule** à l'affichage d'informations en couleur.

Affichage d'informations en couleur  124.

Personnalisation du véhicule  129.

Double système de commande automatique de climatisation

La climatisation automatique double permet des températures de climatisation différentes entre le côté conducteur et le côté passager avant.

En mode de température automatique, la vitesse de la soufflerie et la répartition de l'air sont réglées automatiquement.



Panneaux et boutons pour les fonctions suivantes :

- Température ▲▼
- Répartition de l'air 🌀🌀🌀
- Vitesse de soufflerie ▲🌀▼
- Mode Automatique AUTO
- Refroidissement A/C
- Recyclage d'air 🌀🚗
- Désembuage et dégivrage 🌫️
- Système activé/désactivé ⏻
- Synchronisation de température double zone SYNC

Lunette arrière chauffante 🌞👉 44.

Sièges avant chauffés 🌞👉 56.

Sièges avant ventilés 🌀👉 57.

Volant chauffé 🌞👉 90.

Indication



Les réglages de température sont indiqués séparément sur les panneaux pour le conducteur et le passager.

Toute modification de réglage apparaît pendant quelques secondes sur l'affichage d'informations.

Le système de commande de climatisation automatique double fonctionne uniquement avec le moteur en marche.

Les réglages de la climatisation sont mémorisés dans la clé utilisée pour verrouiller le véhicule.

Mode Automatique AUTO



Réglage de base en vue d'un confort maximum :

- Appuyer sur le bouton **AUTO**, la répartition de l'air et la vitesse de la soufflante seront réglées automatiquement. L'activation est signalée par la LED dans le bouton.
- Appuyer sur **A/C** pour mettre en route le refroidissement et le dés-embuage en option. L'activation est signalée par la LED dans le bouton.
- Régler la température en effleurant ▲ ou ▼ du côté conducteur. Le réglage suggéré de confort est

22 °C. La température peut être réglée différemment pour le conducteur et le passager. Effleurer ▲ ou ▼ du côté passager pour permettre des zones de température différente.

- Ouvrir toutes les bouches d'aération pour permettre une meilleure répartition d'air en mode automatique.

Le réglage du régime de ventilateur en mode automatique peut être modifié au menu de personnalisation du véhicule, à l'affichage d'informations en couleur.

Sélectionner le réglage adéquat dans **Réglages, ► Véhicule**, à l'affichage d'informations en couleur.

Affichage d'informations en couleur
 ⇨ 124.

Personnalisation du véhicule ⇨ 129.

Présélection de la température ▼▲



Régler la température désirée en effleurant ▲ pour des températures plus élevées ou ▼ pour des températures plus basses.

La température sélectionnée est indiquée dans les panneaux. L'utilisation du panneau côté conducteur permet de modifier les températures des deux côtés (lorsque **SYNC** est sélectionné). L'utilisation du panneau côté

passager permet de modifier uniquement la température côté passager et de la désactiver **SYNC**, (en cas de sélection préalable).

Si la température minimale **Lo** est réglée, le système de commande de climatisation fonctionne avec sa capacité maximale de refroidissement, si le refroidissement **A/C** est activé.

Si la température maximale **Hi** est réglée, la climatisation fonctionne avec sa capacité maximale de chauffage.

Remarque

Si **AC** est activé, la réduction de la température réglée de l'habitacle peut provoquer le redémarrage du moteur à combustion à partir d'un arrêt automatique ou le blocage d'un arrêt automatique.

Synchronisation de température double zone SYNC



Appuyer sur **SYNC** pour lier le réglage de température côté passager à la température du côté conducteur. L'activation est signalée par la LED dans le bouton.

Lorsque les réglages côté passager sont réglés, la diode s'éteint.

Désembuage et dégivrage des vitres



- Appuyer sur le bouton . L'activation est signalée par la LED dans le bouton.
- La température et la répartition d'air se règlent automatiquement et la soufflerie fonctionne à grande vitesse.

- Activer la lunette arrière chauffante .
- Pour revenir au mode précédent: appuyer sur le bouton . Pour revenir en mode automatique : appuyer sur le bouton **AUTO**.



Le paramétrage du chauffage automatique de la lunette arrière basé sur les températures extérieures fraîches peut être modifié au module de personnalisation du véhicule, dans l'affichage d'informations en couleur.

Sélectionner le réglage adéquat dans **Réglages, ► Véhicule** à l'affichage d'informations en couleur.

Affichage d'informations en couleur  124.

Personnalisation du véhicule  129.

Remarque

Appuyer sur le bouton  pendant que le moteur est en marche interrompt l'Autostop jusqu'à ce que le bouton  soit enfoncé de nouveau.

Appuyer sur le bouton  pendant que le moteur est en Autostop redémarre automatiquement le moteur.

Système Stop/Start  167.

Réglages manuels

Les paramètres du système de commande de climatisation peuvent être adaptés manuellement en utilisant les boutons de répartition d'air et le contrôleur de régime de ventilateur, comme suit. Une modification de réglage désactivera le mode automatique.

Vitesse du ventilateur ▼  ▲

Effleurer  ▼ ou ▲. Le régime de ventilateur sélectionné est indiqué brièvement à l'écran d'information.

Si la soufflerie est arrêtée, la climatisation l'est également.

Pour revenir en mode automatique : Appuyer sur le bouton **AUTO**.

Répartition de l'air , , 

Appuyer sur le bouton correspondant au réglage souhaité. L'activation est signalée par la LED dans le bouton.

 = vers le pare-brise et les vitres latérales avant.

 = vers la tête via les bouches d'aération réglables.

 = vers les pieds.

Des combinaisons sont possibles.

Revenir à la répartition automatique de l'air : appuyer sur le bouton **AUTO**.

Refroidissement A/C



Appuyer sur le bouton **A/C** pour mettre le refroidissement en marche. L'activation est signalée par la LED dans le bouton. Le refroidissement ne fonctionne que lorsque le moteur est en marche et que le ventilateur de commande de climatisation est en fonction.

Appuyer de nouveau sur le bouton **A/C** pour arrêter le refroidissement.

Le circuit de climatisation refroidit et déshumidifie (assèche) l'air de l'habitacle, selon les besoins. Il peut alors se former de la condensation et s'écoule sous le véhicule.

Si aucun refroidissement ou déshumidification n'est requis, désactiver le système de refroidissement pour économiser le carburant.

Système activé/désactivé ☹

Le refroidissement, le ventilateur et le mode automatique peuvent être désactivés en appuyant sur le bouton ☹. Lorsque le système est désactivé, la diode du bouton ☹ s'éteint.

Activation en appuyant sur le bouton ☹ ou le bouton de refroidissement **A/C** ou le bouton de mode automatique **AUTO**. L'activation est signalée par la LED dans le bouton.

Mode de recyclage d'air manuel 🚗



Appuyer sur le bouton 🚗 pour activer le mode de recyclage de l'air. L'activation est signalée par la LED dans le bouton.

Sélectionner le recyclage d'air pour accélérer le refroidissement de l'habitacle ou pour empêcher la pénétration des odeurs extérieures ou d'échappement. Lorsque le recyclage est sélectionné, une ventilation partielle de rafraîchissement de l'air de l'habitacle se produit toutes les 10 minutes.

Appuyer de nouveau sur le bouton  pour désactiver le mode de recyclage.

Dans des conditions d'air ambiant chaud et très humide, le pare-brise peut s'embuer de l'extérieur quand l'air froid est envoyé dessus. Si le pare-brise s'embue de l'extérieur, activer l'essuie-glace avant et désactiver .

Recyclage d'air automatique

Un capteur d'humidité d'air passe automatiquement à l'air extérieur si l'air intérieur est trop humide.

Réglages de base

Certains réglages de base peuvent être modifiés au menu de personnalisation du véhicule, dans l'affichage d'informations en couleur.

Sélectionner les réglages adéquats dans **Réglages**, **➔ Véhicule** à l'affichage d'informations en couleur.

Affichage d'informations en couleur
 124.

Personnalisation du véhicule  129.

Chauffage auxiliaire

Chauffage d'appoint

Quickheat est un chauffage électrique d'appoint qui chauffe automatiquement l'habitacle plus rapidement.

Bouches d'aération

Bouches d'aération réglables

Bouches d'aération avant



Pour ouvrir une bouche d'aération, tourner la molette sur I. Régler la quantité d'air sortant de la bouche d'aération en tournant la molette.



Régler la direction du flux d'air en faisant basculer et pivoter les lamelles.



Pour fermer une bouche d'aération, tourner la molette sur **0**.

Bouches d'aération arrière



Les bouches d'aération pour le passager arrière se trouvent dans la console centrale, entre les sièges avant.

⚠ Attention

Ne pas attacher d'objet aux lamelles des bouches d'aération. Risque de dommage et de blessure en cas d'accident.

Bouches d'aération fixes

D'autres bouches d'aération se trouvent sous le pare-brise et les vitres latérales ainsi que dans les espaces pour les pieds.

Maintenance

Prise d'air

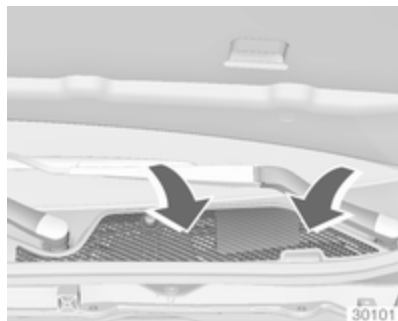

La prise d'air dans le compartiment moteur, à l'extérieur devant le pare-brise, ne doit pas être encombrée. Le cas échéant, enlever les feuilles, les saletés ou la neige.

Filtre à pollens

Filtration de l'air de l'habitacle

Un filtre à particules épure l'air de l'habitacle des poussières, des suies, des pollens et des spores.

Filtre au charbon actif

En plus du filtre à particules, le filtre à charbon actif réduit les odeurs.

Le remplacement du filtre doit être effectué lors de l'entretien ordinaire.

Fonctionnement normal de la climatisation

Pour assurer un fonctionnement parfait et constant, faire fonctionner le système de refroidissement une fois par mois pendant quelques minutes, quel que soit le temps ou la saison.

Service

Pour une performance optimale du refroidissement, il est recommandé de vérifier annuellement, à partir de la troisième année de mise en circulation du véhicule, le système de climatisation, y compris :

- Test de fonctionnement et de pression.
- Fonctionnement du chauffage.
- Vérification de l'étanchéité.

- Contrôle de la courroie d'entraînement.
- Nettoyage du condenseur et de la purge d'évaporateur.
- Contrôle des performances.

Conduite et utilisation

Conseils de conduite	162
Démarrage et utilisation	163
Gaz d'échappement	170
Boîte automatique	172
Boîte manuelle	177
Systèmes d'entraînement	177
Freins	178
Systèmes de contrôle de conduite	181
Systèmes d'assistance au conducteur	187
Carburant	222
Attelage pour remorque	229

Conseils de conduite

Contrôle du véhicule

Ne jamais rouler avec le moteur arrêté (sauf lors d'un Autostop)

De nombreux systèmes ne fonctionneront plus dans ce cas (p. ex. le servofrein, la direction assistée). Conduire de cette façon constitue un danger pour vous et pour les autres. Tous les systèmes fonctionnent pendant un Autostop, mais il y aura une réduction contrôlée de l'assistance à la direction assistée et la vitesse du véhicule est réduite.

Système Stop/Start ⇨ 167.

Pédales

Afin d'empêcher le blocage de la pédale, la zone sous les pédales ne doit pas être recouverte d'un tapis.

Direction

Si la direction assistée est perdue parce que le moteur s'arrête ou en raison d'un dysfonctionnement du

système, le véhicule peut être dirigé mais demande un effort plus important.

Témoin  ⇨ 111.

Avertissement

Véhicules dotés d'une direction assistée hydraulique :

Si le volant est tourné jusqu'en butée et est maintenu dans cette position pendant plus de 15 secondes, le système de direction assistée peut être endommagé et une perte d'assistance de direction peut se produire.

Démarrage et utilisation

Rodage d'un véhicule neuf

Pendant les premiers déplacements, ne pas freiner brusquement si cela n'est pas nécessaire.

Au cours du premier trajet, de la fumée peut se former en raison de la cire et de l'huile qui s'évaporent du système d'échappement. Stationner le véhicule à l'air libre un moment après le premier trajet et éviter de respirer les vapeurs.

La consommation d'huile moteur et de carburant peut se révéler plus élevée et le processus de nettoyage du filtre à particules (pour diesel) peut avoir lieu plus souvent.

Filtre à particules pour diesel ⇨ 170.

Positions de la serrure de contact

Faire tourner la clé :

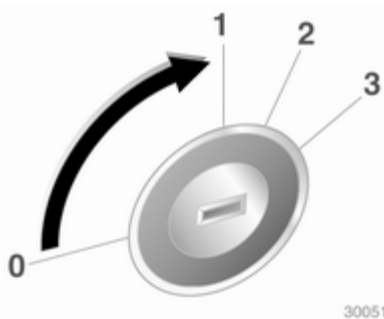

- 0 = Contact coupé** : certaines fonctions restent actives jusqu'à ce que la clé soit retirée ou que la porte du conducteur soit ouverte, si le contact était mis précédemment.
- 1 = Mode d'alimentation des accessoires** : Le blocage de direction relâché, certaines fonctions électriques sont disponibles, contact coupé.

- 2 = Mode d'alimentation d'allumage** : Contact mis, le moteur diesel est préchauffé. Les témoins s'éclairent et la plupart des fonctions électriques sont disponibles.
- 3 = Démarrage du moteur**. Relâcher la clé après le début du démarrage.

Maintenance du blocage de direction

Retirer la clé du contact et faire tourner le volant jusqu'à ce qu'il s'engage.

Bouton d'alimentation

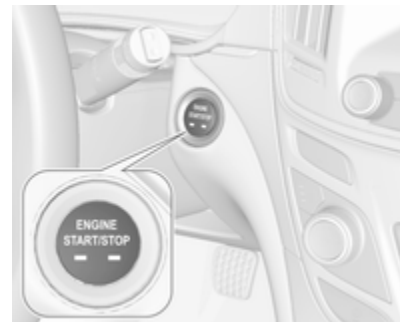

La clé électronique doit se trouver à l'intérieur du véhicule.

Mode d'alimentation des accessoires

Mode d'alimentation des accessoires : appuyer sur le bouton **Engine Start/Stop** une fois sans utiliser ni la pédale d'embrayage ni la pédale de frein. La diode jaune du bouton s'éclaire. Le blocage de direction est relâché et certaines fonctions électriques sont disponibles, contact coupé.

Mode d'alimentation, contact mis :

maintenir enfoncé le bouton

Engine Start/Stop

pendant 6 secondes sans utiliser ni la pédale d'embrayage ni la pédale de frein. La diode verte du bouton s'éclaire, le moteur diesel est préchauffé. Les témoins s'éclairent et la plupart des fonctions électriques sont disponibles.

Démarrage du moteur : faire fonctionner la pédale d'embrayage (boîte manuelle) ou la pédale de frein (boîte automatique). Appuyer une fois de plus sur le bouton **Engine Start/Stop**. Relâcher le bouton après le début du démarrage.

Contact coupé : appuyer brièvement sur le bouton **Engine Start/Stop** dans chaque mode ou pendant que le moteur tourne. Certaines fonctions restent actives jusqu'à l'ouverture de la porte du conducteur, si le contact était mis précédemment.

Maintenance du blocage de direction

Le blocage du volant s'active automatiquement lorsque :

- le véhicule est arrêté et
- le contact a été coupé et
- la porte du conducteur est ouverte.

Pour débloquer la direction, ouvrir et fermer la porte du conducteur, passer en mode accessoires ou faire démarrer directement le moteur.

⚠ Attention

Le véhicule ne peut pas être remorqué lorsque la batterie est déchargée et ne peut pas démarrer

en le poussant ou en le remorquant car le blocage du volant ne peut pas être libéré.

Fonctionnement d'urgence des véhicules avec système à clé électronique

Si la clé électronique ne fonctionne pas ou si la pile de la clé électronique est déchargée, le centre d'informations du conducteur peut afficher

Aucune télécom. détectée ou

Remplacer pile dans télécommande lorsque vous tentez de faire démarrer le véhicule.

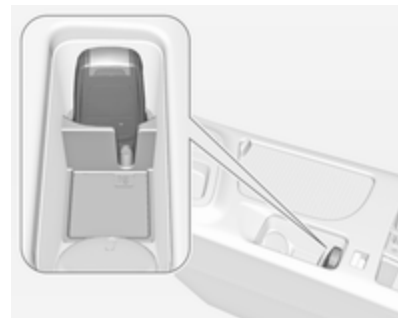

Ouvrir la zone de rangement de la console centrale en levant l'accou-
doir. Placer la clé électronique dans
la poche d'émetteur. Enfoncer la pé-
dale d'embrayage (boîte manuelle)
ou la pédale de frein (boîte automati-
que) et appuyer sur le bouton
Engine Start/Stop.

Pour arrêter le moteur, appuyer à
nouveau sur le bouton

Engine Start/Stop. Déposer la clé
électronique de la poche d'émetteur.

Cette possibilité n'est prévue que
pour les cas d'urgence. Remplacer
dès que possible la pile de la clé élec-
tronique ↪ 23.

Pour le déverrouillage et le verrouil-
lage des portes, se reporter à la des-
cription de la défaillance dans l'unité
de télécommande radio ou le sys-
tème à clé électronique ↪ 24.

Prolongation de l'alimentation

Les systèmes électroniques suivants
peuvent fonctionner jusqu'à ce que la
porte du conducteur soit ouverte ou
dans les 10 minutes suivant la cou-
püre du contact :

- Lève-vitres électroniques
- Toit ouvrant
- Prises de courant

L'alimentation du système infodiver-
tissement se poursuit pendant
30 minutes lorsque le contact est
coupé, même si une porte est ou-
verte.

Démarrage du moteur

Véhicules avec commutateur d'allumage



Boîte manuelle : actionner la pédale
d'embrayage et de frein.

Boîte automatique : actionner la pé-
dale de frein et déplacer le levier sé-
lecteur en **P** ou **N**.

Ne pas actionner la pédale d'accélé-
rateur.

Moteurs diesel : tourner la clé en po-
sition 2 pour le préchauffage jusqu'à
ce que le témoin  s'éteigne.

Tourner brièvement la clé en position **3** et la relâcher : une procédure automatique actionne le démarreur avec un léger délai jusqu'à ce que le moteur tourne, voir Commande automatique du démarreur.

Avant de redémarrer ou pour arrêter le moteur, ramener la clef de contact en position **0**.

Pendant un Autostop, enfoncer la pédale d'embrayage pour démarrer le moteur ↪ 167.

Véhicules avec bouton d'alimentation



Boîte manuelle : actionner la pédale d'embrayage et de frein.

Boîte automatique : actionner la pédale de frein et déplacer le levier sélecteur en **P** ou **N**.

Ne pas actionner la pédale d'accélérateur.

Appuyer et relâcher le bouton **Engine Start/Stop** : une procédure automatique actionne le démarreur avec un léger délai jusqu'à ce que le moteur tourne, voir Commande automatique du démarreur.

Avant un nouveau démarrage ou pour arrêter le moteur, appuyer une fois de plus sur le bouton

Engine Start/Stop.

Pendant un Autostop, enfoncer la pédale d'embrayage pour démarrer le moteur ↪ 167.

Démarrage du véhicule à basses températures

Le démarrage du moteur sans chauffage auxiliaire est possible jusqu'à $-25\text{ }^{\circ}\text{C}$ pour les moteurs diesel et $-30\text{ }^{\circ}\text{C}$ pour les moteurs essence. Il faut juste choisir une huile moteur de viscosité adaptée, le carburant correct, effectuer les entretiens prescrits et avoir une batterie du véhicule suffisamment chargée. À des températures inférieures à $-30\text{ }^{\circ}\text{C}$, la boîte automatique a besoin d'un temps de chauffage d'environ 5 minutes. Le levier sélecteur doit se trouver en position **P**.

Commande automatique du démarreur

Cette fonction commande la procédure de démarrage du moteur. Le conducteur ne doit pas maintenir la clé en position **3** ou maintenir le bouton **Engine Start/Stop** enfoncé. Une fois activé, le système continuera automatiquement le démarrage jusqu'à ce que le moteur tourne. En raison de la procédure de contrôle, le moteur démarre après un léger délai.

Causes possibles d'un moteur ne voulant pas démarrer :

- pédale d'embrayage non enfoncée (boîte manuelle) ;
- pédale de frein non enfoncée ou levier sélecteur pas en **P** ou **N** (boîte automatique) ;
- temps imparti écoulé.

Réchauffement du moteur turbo

Après le lancement, le couple moteur disponible peut être réduit pendant quelques instants, notamment lorsque le moteur est froid, en vue de permettre au système de lubrification d'assurer la protection totale du moteur.

Coupure d'alimentation en décélération

L'alimentation en carburant est automatiquement coupée en décélération, c'est-à-dire quand le véhicule roule et qu'un rapport est engagé, mais que la pédale d'accélérateur est relâchée.

Système d'arrêt-démarrage

Le système Stop/Start permet d'économiser du carburant et de réduire les émissions à l'échappement. Lorsque les conditions le permettent, il coupe le moteur dès que le véhicule est à l'arrêt ou à faible vitesse, par exemple, devant un feu rouge ou dans un bouchon. Il redémarre automatiquement le moteur dès que le conducteur actionne la pédale d'embrayage. Grâce à un capteur de batterie, la fonction Autostop n'est exécutée que si la batterie du véhicule est suffisamment chargée pour assurer le redémarrage.

Activation

Le système Stop/Start est disponible dès que le moteur démarre, le véhicule prend la route et que les conditions décrites dans cette section sont remplies.

Désactivation



Pour désactiver le système Stop/Start manuellement, appuyer sur le bouton **eco**. La désactivation est signalée par l'extinction de la LED dans le bouton.

Autostop

Lorsque le véhicule roule à faible vitesse ou à l'arrêt, activer Autostop comme suit :

- Enfoncer la pédale d'embrayage
- mettre le levier de vitesses au point mort
- relâcher la pédale d'embrayage.

Le moteur sera coupé pendant que le contact reste mis.



Une fonction Autostop est indiquée par l'aiguille à la position **AUTOSTOP** dans le compte-tours. Sur certaines versions, un témoin du combiné d'instruments s'éclaire lorsque le moteur est en mode d'arrêt automatique.



Lors d'un Autostop, les performances de freinage et du chauffage sont conservées.

Avertissement

L'assistance de la direction peut être réduite pendant un Autostop.

Conditions pour un Autostop

Le système Stop/Start vérifie si toutes les conditions suivantes sont remplies.

- Le système Stop/Start n'est pas désactivé manuellement,
- le capot est complètement fermé,
- la porte du conducteur est fermée ou la ceinture de sécurité du conducteur est bouclée,
- la batterie du véhicule est suffisamment chargée et en bon état,
- le moteur est chaud,
- la température de liquide de refroidissement du moteur n'est pas trop élevée,

- la température de gaz d'échappement n'est pas trop élevée, par exemple après avoir conduit le véhicule avec une charge de moteur élevée,
- la température ambiante est supérieure à -5°C ,
- le système de commande de climatisation permet un Autostop,
- la dépression de frein est suffisante,
- la fonction d'autonettoyage du filtre à particules pour diesel n'est pas activée,
- le véhicule a été conduit au moins à une vitesse de marche à pied depuis le dernier Autostop.

Sinon, l'Autostop sera inhibé.

Certains réglages du système de climatisation peuvent empêcher un Autostop. Se reporter au chapitre sur la climatisation pour obtenir des informations plus détaillées ⇨ 146.

La fonction Autostop peut être interrompue immédiatement après la conduire sur une autoroute.

Rodage d'un véhicule neuf ⇨ 163.

Protection contre le déchargement de la batterie du véhicule

Pour assurer le redémarrage fiable du moteur, le système Stop/Start intègre plusieurs fonctions de protection contre la décharge de la batterie.

Mesures d'économie d'énergie

Pendant un Autostop, plusieurs équipements électriques tels que le chauffage électrique d'appoint ou le chauffage de lunette arrière sont désactivés ou commutés en mode d'économie d'énergie. La vitesse de soufflerie du système de climatisation est réduite pour économiser de l'énergie.

Redémarrage du moteur par le conducteur

Enfoncer la pédale d'embrayage pour redémarrer le moteur.

Le démarrage du moteur est indiqué par l'aiguille sur la position de ralenti dans le compte-tours.

Si le levier sélecteur est déplacé hors du point mort avant d'avoir d'abord enfoncé la pédale d'embrayage, le té-

moins  s'allume ou un symbole apparaît dans le centre d'informations du conducteur.

Témoin  ⇨ 110.

Redémarrage du moteur par le système Stop/Start

Le levier sélecteur doit être en position neutre pour qu'un redémarrage automatique soit possible.

Si l'une des conditions suivantes se produit pendant un Autostop, le système Stop/Start redémarrera automatiquement le moteur:

- Le système Stop/Start est désactivé manuellement,
- le capot est ouvert,
- la ceinture de sécurité du conducteur n'est pas attachée et la porte du conducteur est ouverte,
- la température du moteur est trop basse,
- le niveau de charge de la batterie du véhicule est inférieur au niveau défini,
- la dépression de frein est insuffisante,

- le véhicule est conduit au moins à une vitesse de marche à pied,
- le système de climatisation demande le démarrage du moteur,
- la climatisation est activée manuellement.

Si le capot n'est pas complètement fermé, un message d'avertissement est affiché sur le centre d'informations du conducteur.

Si un accessoire électrique, un lecteur CD portable par ex., est branché sur la prise de courant, une brève chute de tension au redémarrage peut être perçue.

Stationnement

- Ne pas stationner le véhicule au-dessus d'un sol facilement inflammable. En effet, le sol pourrait s'enflammer en raison de températures élevées du système d'échappement.
- Toujours serrer le frein de stationnement.

Tirer sur le commutateur de frein électrique de stationnement (P) pendant environ une seconde.

Actionner le frein de stationnement manuel sans enfoncer le bouton de déverrouillage. Dans une pente ou dans une côte, le serrer aussi fort que possible. Enfoncer la pédale de frein en même temps pour réduire l'effort d'actionnement.

- Couper le moteur et le contact. Tourner le volant jusqu'à ce que le blocage de la direction s'enclenche (antivol).
- Lorsque le véhicule est sur une route plane ou en côte, engager la première ou mettre le levier sélecteur sur **P** avant de couper le contact. Dans une côte, diriger les roues avant à l'opposé de la bordure du trottoir.

Lorsque le véhicule est stationné dans une descente, engager la marche arrière ou mettre le levier sélecteur sur **P** avant de couper le

contact. Diriger les roues avant vers la bordure du trottoir.

- Verrouiller le véhicule et activer l'alarme antivol.

Remarque

En cas d'accident avec déploiement d'airbag, le moteur est automatiquement éteint si le véhicule s'arrête dans un temps prédéterminé.

Gaz d'échappement

Danger

Les gaz d'échappement contiennent du monoxyde de carbone incolore et inodore mais néanmoins nocif. Danger de mort en cas d'inhalation.

Si des gaz d'échappement pénètrent dans l'habitacle, ouvrir les vitres. Faire remédier à la cause de la défaillance par un atelier.

Éviter de rouler avec le coffre ouvert car des gaz d'échappement pourraient pénétrer dans le véhicule.

Filtre à particules (pour diesel)

Le système de filtre à particules pour diesel filtre les particules de suie nocives dans les gaz d'échappement du moteur. Le système dispose d'une fonction d'autonettoyage qui s'effectue automatiquement en roulant et

sans avertissement. Le filtre est nettoyé régulièrement par combustion à haute température des particules de suie retenues. Ce procédé se fait automatiquement dans certaines conditions de conduite et peut durer jusqu'à 25 minutes. En général, cela nécessite entre 7 et 12 minutes. L'Autostop n'est pas disponible et la consommation de carburant peut être plus importante pendant cette période. Le développement de fumées et d'odeur est normal.

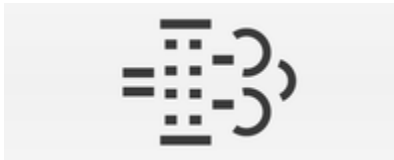

Dans certaines conditions de conduite, par exemple en cas de petits trajets, le système ne peut pas se nettoyer automatiquement.

Si le nettoyage du filtre est requis et si les conditions de circulation antérieures n'ont pas permis un nettoyage automatique, cela sera signalé par le témoin . Simultanément **Filtre**

partic.s diesel plein Cont. à conduire s'affiche au centre d'informations du conducteur.

 s'allume quand le filtre à particules est rempli. Lancer le processus de nettoyage dès que possible.

 clignote et un signal sonore retentit plusieurs fois quand le filtre à particules (pour diesel) a atteint son niveau de remplissage maximal. Lancer immédiatement le processus de nettoyage pour éviter d'endommager le moteur.

Processus de nettoyage

Pour activer le processus de nettoyage, continuer à rouler et garder un régime moteur supérieur à 2000 tr/min. Si nécessaire, rétrograder. Le nettoyage du filtre à particules pour diesel est alors lancé.

Si en plus un message apparaît au centre d'informations du conducteur pour indiquer que le nettoyage n'est pas possible, prendre contact avec un atelier.

Avertissement

Si le processus de nettoyage est interrompu, il y a un risque de provoquer de graves dégâts au moteur.

Le nettoyage s'opère plus rapidement lorsque le régime et la charge du moteur sont élevés.

Le témoin  s'éteint dès que l'opération d'autonettoyage est terminée.

Catalyseur

Le catalyseur réduit la quantité de substances nocives dans les gaz d'échappement.

Avertissement

Des qualités de carburant autres que celles mentionnées aux pages ↗ 222, ↗ 294 pourraient endommager le catalyseur ou les composants électroniques.

L'essence non brûlée surchauffe et endommage le catalyseur. Il faut donc éviter d'utiliser excessivement le démarreur, de rouler jusqu'à ce que le réservoir soit vide et de démarrer le moteur en poussant le véhicule ou en le remorquant.

En cas de ratés, de fonctionnement irrégulier du moteur, de réduction des performances du moteur ou d'autres problèmes inhabituels, faire remédier à la cause de la défaillance dès que possible. En cas d'urgence, il est possible de continuer à rouler pendant une brève période, à faible régime et à vitesse réduite.

Boîte automatique

La boîte automatique permet un passage de vitesse automatique (mode automatique) ou un passage de vitesse manuel (mode manuel).

Le changement de rapport manuel est possible en mode manuel en tapotant le levier sélecteur ou en tirant sur les palettes du volant ↗ 174.

Affichage de la transmission

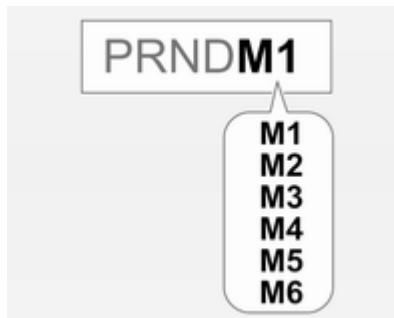

Le programme de conduite en mode automatique ou le rapport sélectionné en mode manuel est indiqué au centre d'informations du conducteur.

Levier sélecteur



- P** = position de stationnement, les roues sont bloquées, à n'engager que si le véhicule est à l'arrêt et que le frein de stationnement est serré
- R** = marche arrière, à n'engager que si le véhicule est à l'arrêt
- N** = neutre (point mort)
- D** = mode automatique avec tous les rapports

- + = passage au rapport supérieur en mode manuel : déplacer le levier sélecteur à la position **D** vers la gauche et tapoter vers l'avant
- = passage au rapport inférieur en mode manuel : déplacer le levier sélecteur à la position **D** vers la gauche et tapoter vers l'arrière.

Le levier sélecteur est verrouillé en **P** et peut uniquement être déplacé quand le contact est mis et que la pédale de frein est enfoncée.



Si la pédale de frein n'est pas enfoncée, le témoin  s'allume.

Si le levier sélecteur n'est pas en **P** quand le contact est coupé, les témoins  et **P** clignotent.

Pour engager le levier en **P** ou **R**, appuyer sur le bouton de déverrouillage.

Le moteur ne peut démarrer que si le levier est en position **P** ou **N**. Quand la position **N** est sélectionnée, enfoncer la pédale de frein ou serrer le frein de stationnement avant de démarrer.

Ne pas accélérer pendant le changement de vitesse. Ne jamais actionner en même temps la pédale d'accélérateur et la pédale de frein.

Lorsqu'un rapport est sélectionné, le véhicule démarre lentement quand le frein est desserré.

Frein moteur

Pour utiliser l'effet du frein moteur, rétrograder à temps en cas de conduite en pente, voir Mode manuel.

Désenlèvement du véhicule

L'alternance marche avant / marche arrière est uniquement autorisée si le véhicule est enlisé dans du sable, de la boue ou de la neige. Déplacer le levier sélecteur entre les positions **D** et **R** de manière répétée. Ne pas emballer le moteur et éviter toute accélération brusque.

Stationnement

Serrer le frein de stationnement et engager le levier sur **P**.

La clé de contact ne peut être retirée que lorsque le levier sélecteur est en position **P**.

Mode manuel

Levier sélecteur



Déplacer le levier sélecteur hors de la position **D** vers la gauche pour sélectionner le mode manuel.

Tapoter le levier sélecteur

vers l'avant = passer au rapport supérieur

vers l'arrière = passer au rapport inférieur.

Le rapport sélectionné s'indique au combiné d'instruments.

Palettes du volant



Déplacer le levier sélecteur hors de la position **D** vers la gauche pour sélectionner le mode manuel.

Utiliser les palettes de changement de vitesse au volant pour passer les rapports manuellement.

la palette **+** du côté droit = tirer brièvement pour passer au rapport supérieur

la palette **-** du côté gauche = tirer brièvement pour rétrograder d'un rapport. Plusieurs tractions permettent de sauter des rapports.

Le rapport sélectionné s'indique au combiné d'instruments.

Mode manuel temporairement en mode de conduite **D**

Le changement de rapport manuel par palette est également possible en mode automatique **D**. À l'issue d'un changement de rapport manuel, la boîte passe en mode automatique **D** après une durée déterminée.

Pour arrêter le mode manuel :

- appuyer sur la bascule **+** pendant 1 seconde, ou
- déplacer le levier sélecteur vers la gauche pour le mode manuel et repasser à la position **D**.

Si le véhicule est à l'arrêt et si le moteur tourne au ralenti, la boîte de vitesses reste temporairement en

mode manuel. Il passe en mode automatique lorsque la pédale d'accélérateur est utilisée pendant une durée déterminée et qu'aucun changement par palette n'est effectué au volant.

Généralités

Si un rapport supérieur est engagé à trop faible vitesse ou un rapport inférieur à trop haut régime, aucun changement de vitesse n'a lieu. Ceci entraîne l'affichage d'un message sur le centre d'informations du conducteur.

En mode manuel et à hauts régimes du moteur, la boîte de vitesses ne passe pas automatiquement à un rapport supérieur.

Programmes de conduite électronique

- Après un démarrage à froid, le programme de température de service amène rapidement le catalyseur à la température nécessaire en augmentant le régime moteur.

- La fonction de passage automatique en position N met automatiquement la boîte de vitesses au point mort lorsque le véhicule est arrêté et qu'un rapport de marche avant est engagé et que la pédale de frein est enfoncée.
- Lorsque le mode SPORT est engagé, le changement de vitesse se fait à des régimes supérieurs (sauf quand le régulateur de vitesse est enclenché). Mode SPORT ⇨ 184.
- Des programmes spéciaux adaptent automatiquement les points de changement de vitesse en cas de montées ou de descentes.
- Lors du démarrage dans des conditions de neige ou de verglas ou sur toute autre surface glissante, le module de commande de transmission électronique choisit automatiquement la vitesse la plus élevée.

Kickdown

Si la pédale d'accélérateur est enfoncée au maximum en mode automatique, la boîte de vitesses passe à un rapport inférieur en fonction du régime moteur.

Protection contre la surchauffe

En cas de surchauffe de la boîte de vitesses due à des températures extérieures élevées ou à un style de conduite sportif, le couple et la vitesse maximale du moteur peuvent être momentanément réduits.

Défaillance

En cas de défaillance, un message est affiché au centre d'informations du conducteur. Messages du véhicule ⇨ 127.

La boîte de vitesses ne change plus automatiquement. Il est possible de continuer à rouler en changeant de vitesse manuellement.

Seul le plus haut rapport est disponible. Selon la défaillance, il se peut que la 2e vitesse soit aussi disponible en mode manuel. N'engager de vitesse qu'avec le véhicule à l'arrêt.

Faire remédier à la cause du problème par un atelier.

Coupure de courant

En cas de coupure de courant, le levier sélecteur ne peut pas être déplacé hors de la position **P**. La clé de contact ne peut pas être enlevée du contact d'allumage.

Si la batterie du véhicule est déchargée, effectuer le démarrage par câble ↗ 276.

Si la batterie du véhicule n'est pas à l'origine de la défaillance, débloquent le levier sélecteur.

1. Serrer le frein de stationnement.

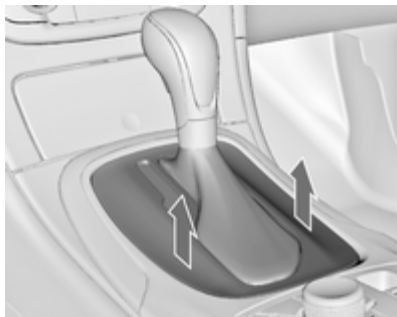

2. Détacher la garniture du levier sélecteur à l'arrière de la console centrale, la replier vers le haut et la faire tourner vers la gauche.

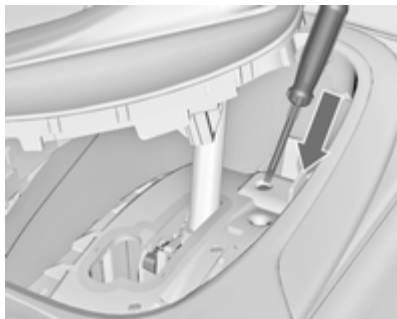

3. Introduire un tournevis aussi loin que possible dans l'ouverture et déplacer le levier sélecteur de la position **P** ou **N**. Si le levier sélecteur est à nouveau ramené en position **P** ou **N**, il sera à nouveau bloqué dans cette position. Faire corriger la cause de la coupure de courant par un atelier.
4. Reposer la garniture de levier sur la console centrale et la remonter.

Boîte manuelle



Pour engager la marche arrière, enfoncer le bouton de déverrouillage se trouvant sur le levier avec le véhicule à l'arrêt et engager le rapport.

Si le rapport ne s'engage pas, amener le levier au point mort, relâcher la pédale d'embrayage puis débrayer à nouveau ; réessayer de passer la marche arrière.

Ne pas laisser patiner l'embrayage inutilement.

Lors de la manœuvre, enfoncer la pédale d'embrayage à fond. Ne pas utiliser la pédale comme repose-pied.

Avertissement

Il n'est pas recommandé de conduire en gardant la main sur le levier sélecteur.

Systemes d'entraînement

Transmission intégrale

La transmission intégrale améliore la stabilité et les caractéristiques de conduite et aide à obtenir la meilleure tenue de route possible quelle que soit l'état de la chaussée. Le système est toujours actif et ne peut pas être désactivé.

Le couple est distribué en continu entre les roues de l'essieu avant et arrière, en fonction des conditions de conduite. En outre, le couple entre les roues arrière est distribué en fonction de l'état de la chaussée.

Pour une performance optimale du système, les pneus du véhicule ne devraient pas présenter des degrés d'usure différents.

Si un message de service est affiché dans le centre d'informations du conducteur, le système peut avoir des fonctionnalités limitées (ou être totalement désactivé dans certains cas, c.-à-d. que le véhicule est

uniquement entraîné par les roues avant). Prendre contact avec un atelier.

Remorquage du véhicule ⇨ 278.

Freins

Le système de freinage possède deux circuits indépendants l'un de l'autre.

Si un circuit de freinage est défaillant, le véhicule peut toujours être freiné grâce à l'autre circuit de freinage. Toutefois, le freinage n'est obtenu qu'en enfonçant la pédale de frein fermement. Un effort nettement supérieur doit être exercé. La distance de freinage est plus longue qu'habituellement. Prendre contact avec un atelier avant de poursuivre votre déplacement.

Quand le moteur ne tourne pas, l'assistance du servofrein disparaît une fois que la pédale de frein a été actionnée une ou deux fois. Le freinage n'est pas réduit, mais il nécessite une force beaucoup plus grande. Il est particulièrement important de garder cela à l'esprit quand le véhicule est remorqué.

Témoin (D) ⇨ 110.

Antiblocage de sécurité

L'antiblocage de sécurité (ABS) empêche que les roues ne se bloquent.

Dès qu'une roue a tendance à bloquer, l'ABS module la pression de freinage de la roue incriminée. Le véhicule puisse toujours être dirigé, même en cas de freinage d'urgence.

La régulation ABS est identifiable à la pulsation de la pédale de frein et au bruit du processus de régulation.

Afin d'obtenir un freinage optimal, enfoncer la pédale de frein à fond pendant toute la durée du freinage malgré la pulsation de la pédale de frein. Ne pas réduire la pression sur la pédale.

Après le démarrage, le système procède à un autotest éventuellement audible.



Témoin (ABS) ⇨ 111.

Feux stop adaptatifs

En cas de freinage maximal, les trois feux stop clignotent pendant la durée de la régulation de l'ABS.

Défaillance

⚠ Attention

En cas de défaillance de l'ABS, les roues peuvent avoir tendance à se bloquer en cas de freinage brutal. Les avantages de l'ABS ne sont plus disponibles. Lors d'un freinage brutal, le véhicule ne peut plus être dirigé et peut déraiper.

Faire remédier à la cause du problème par un atelier.

Frein de stationnement

Frein de stationnement manuel

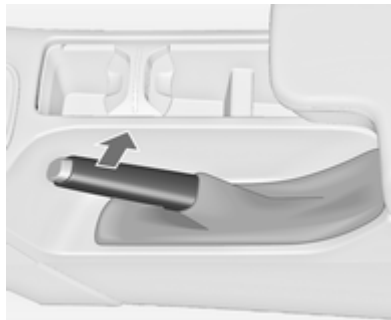

Serrer toujours le frein de stationnement sans actionner le bouton de déverrouillage. Dans une pente ou dans une côte, le serrer aussi fort que possible.

Pour desserrer le frein de stationnement, soulever un peu le levier, appuyer sur le bouton de déverrouillage et abaisser complètement le levier.

Pour réduire les efforts d'actionnement du frein de stationnement, enfoncer en même temps la pédale de frein.

Témoin (P) ⇨ 110.

Frein de stationnement électrique



Serrage quand le véhicule est à l'arrêt

Tirer sur le commutateur (P) pendant environ une seconde, le frein de stationnement électrique fonctionne automatiquement avec une force adéquate. Pour un serrage maximal,

p. ex. en cas de stationnement avec une remorque ou dans une pente, tirer deux fois le commutateur (P).

Le frein de stationnement électrique est serré lorsque le témoin (P) s'allume ⇨ 110.

Le frein de stationnement électrique peut toujours être actionné, même avec le contact coupé.

Ne pas actionner le frein de stationnement électrique trop souvent sans faire tourner le moteur, car cela déchargera la batterie du véhicule.

Avant de quitter le véhicule, vérifier l'état du frein de stationnement électrique. Témoin (P) ⇨ 110.

Desserrage

Mettre le contact. Garder la pédale de frein enfoncée, puis pousser le commutateur (P).

Aide au démarrage

En enfonçant la pédale d'embrayage (boîte manuelle) ou en engageant un rapport (boîte automatique), puis en enfonçant la pédale d'accélérateur, le frein de stationnement électrique se

desserre automatiquement. Cela n'est pas possible si le commutateur est tiré en même temps.

Cette fonction facilite aussi le démarrage en côte.

Des démarrages en trombe peuvent réduire la durée de vie des pièces d'usure.

Freinage dynamique en roulant

Quand le véhicule roule et que le commutateur (P) est gardé tiré, le frein de stationnement électrique décélérera le véhicule, mais ne s'appliquera pas de manière statique.

Dès que le commutateur (P) est relâché, le freinage dynamique s'arrête.

Application automatique

Si le véhicule est équipé d'une boîte automatique et si le régulateur de vitesse adaptatif est actif, le frein électrique de stationnement est appliqué automatiquement lorsque le véhicule est arrêté par le système pendant plus de 2 minutes.

Le frein de stationnement est relâché automatiquement après le départ.

Contrôle fonctionnel

Quand le véhicule ne roule pas, le frein de stationnement électrique peut ne pas serrer automatiquement. Le but est de contrôler le système.

Défaillance

Le mode de défaillance du frein de stationnement électrique est signalé par un témoin (P) et par un message du véhicule affiché dans le centre d'informations du conducteur. Messages du véhicule ⇨ 127.

Serrer le frein de stationnement électrique : tirer et maintenir le commutateur (P) pendant plus de 5 secondes. Si le témoin (P) s'allume, le frein de stationnement électrique est serré.

Desserrer le frein de stationnement électrique : pousser et maintenir le commutateur (P) pendant plus de 2 secondes. Si le témoin (P) s'éteint, le frein de stationnement électrique est desserré.

Le témoin (P) clignote : le frein de stationnement électrique n'est pas totalement serré ou desserré. En cas de

clignotement permanent, desserrer le frein de stationnement électrique, puis essayer à nouveau de le serrer.

Assistance au freinage

Si la pédale de frein est enfoncée rapidement et avec force, l'effort de freinage maximal sera automatiquement appliqué.

Le fonctionnement de l'assistance au freinage peut se faire ressentir par une impulsion dans la pédale de frein et une résistance plus importante à l'enfoncement de la pédale de frein.

Maintenir une pression constante sur la pédale de frein tant qu'un freinage maximal est nécessaire. La force de freinage maximale se réduit automatiquement quand la pédale de frein est relâchée.

Aide au démarrage en côte

Le système aide à empêcher tout mouvement involontaire lors du démarrage en côte.

Lorsque la pédale de frein est relâchée à l'arrêt dans une pente, les freins restent serrés pendant deux secondes supplémentaires. Les freins se relâchent automatiquement dès que le véhicule commence à accélérer.

L'aide au démarrage en côte n'est pas activée pendant un Autostop.

Système Stop/Start ↪ 167.

Systèmes de contrôle de conduite

Système antipatinage

Le système antipatinage (TC, Traction Control) est un composant de l'Electronic Stability Control.

Le système antipatinage améliore la stabilité de conduite lorsque c'est nécessaire, quels que soient le type de revêtement ou l'adhérence des pneus, empêchant ainsi les roues motrices de patiner.

Dès que les roues motrices commencent à patiner, la puissance délivrée par le moteur est réduite et la roue qui patine le plus est freinée individuellement. Ainsi, même sur chaussée glissante, la stabilité du véhicule est considérablement améliorée.

Le TC est fonctionnel dès que le témoin  s'éteint.



Le témoin  clignote pour indiquer que TC est activé.

Attention

Ce dispositif de sécurité particulier ne doit pas vous pousser à adopter un style de conduite dangereux.



Adapter la vitesse aux conditions de circulation.

Témoin  ↪ 112.

Désactivation



Le TC peut être désactivé quand le patinage des roues est requis :

appuyer brièvement sur le bouton  pour désactiver TC,  s'allume. La désactivation est affichée comme un message d'état sur le centre d'informations du conducteur.



Le témoin  s'allume.

Le TC est réactivé en appuyant à nouveau sur le bouton .

Le TC est également réactivé la prochaine fois que le contact est mis.

Electronic Stability Control

L'Electronic Stability Control (ESC) améliore la stabilité de la conduite lorsque c'est nécessaire, quel que soit le type de surface de revêtement ou l'adhérence des pneus. Il empêche également le patinage des roues motrices. L'ESC opère avec le système antipatinage (TC) ↪ 181.

Dès que le véhicule menace de déraiser (sous-virage, survirage), la puissance du moteur est réduite et les roues sont freinées individuellement. Ainsi, même sur chaussée glissante, la stabilité du véhicule est considérablement améliorée.

L'ESC est fonctionnel dès que le témoin  s'éteint.



Pendant la fonction ESC, le témoin  clignote.

Attention

Ce dispositif de sécurité particulier ne doit pas vous pousser à adopter un style de conduite dangereux.





Adapter la vitesse aux conditions de circulation.

Témoin  ⇨ 112.

Désactivation



Pour un comportement plus sportif, il est possible de désactiver séparément l'ESC et le TC :

- appuyer brièvement sur le bouton  : seul le système antipatinage est désactivé, l'ESC reste activé,  s'allume.
- maintenir enfoncé le bouton  pendant au moins 5 secondes : TC et ESC sont désactivés,  et  s'allument.



En outre, le mode sélectionné est affiché sous la forme d'un message d'état sur le centre d'informations du conducteur.

Si le véhicule dépasse un seuil avec ESP désactivé, le système réactivera l'ESP pour la durée de ce seuil, lorsque la pédale de frein est enfoncée une fois.

L'ESC est réactivé en appuyant à nouveau sur le bouton . Si le système TC a été désactivé auparavant, le TC et l'ESC sont tous deux réactivés.

L'ESC est également réactivé la prochaine fois que le contact est mis.

Châssis mécatronique interactif

Flex Ride

Le châssis mécatronique Flex Ride permet au conducteur de sélectionner parmi trois modes de conduite :

- Mode **SPORT** : appuyer sur le bouton **SPORT**, la LED s'allume.
- Mode **TOUR** : appuyer sur le bouton **TOUR**, la LED s'allume.
- Mode **NORMAL** : aucun des deux boutons **SPORT** et **TOUR** n'est enfoncé, aucune LED n'est allumée.

La désactivation des modes **SPORT** et **TOUR** s'effectue en appuyant une fois de plus sur le bouton correspondant.

Chaque mode du Flex Ride met en réseau les systèmes électroniques suivants :

- Contrôle électronique de l'amortissement.
- Commande de la pédale d'accélérateur.
- Commande de la direction.

- Transmission intégrale.
- Electronic Stability Control (ESC).
- Antiblocage de sécurité (ABS) avec contrôle de freinage dans les virages (CBC).
- Boîte automatique.

Mode Sport

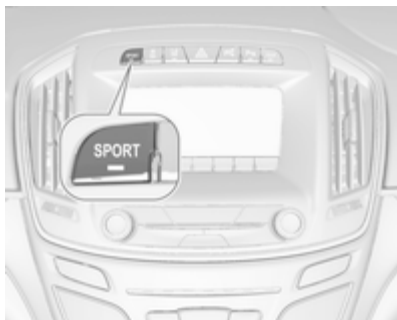

Les réglages des systèmes sont adaptés à un style de conduite plus sportif :

- la suspension des amortisseurs devient plus dure pour offrir un meilleur contact avec la surface de la chaussée ;

- le moteur réagit plus rapidement à la pédale d'accélérateur ;
- l'assistance de la direction est réduite ;
- le couple moteur de la transmission intégrale est transmis davantage à l'essieu arrière ;
- les moments de changement de rapport de la boîte automatiques ont lieu plus tardivement ;

Mode TOUR



Les réglages des systèmes sont adaptés à un style de conduite plus confortable :

- la suspension des amortisseurs réagit plus mollement ;
- la pédale d'accélérateur réagit selon les réglages standard ;
- l'assistance de direction est normale ;
- le couple moteur de la transmission intégrale est transmis principalement à l'essieu avant ;
- les moments de changement de rapport de la boîte automatiques ont lieu de manière plus souple ;

Mode NORMAL

Tous les réglages des systèmes correspondent aux valeurs standard.

Commande du mode de conduite

Au sein de chaque mode de conduite sélectionné manuellement (SPORT, TOUR ou NORMAL), la commande de mode de conduite (DMC) détecte et analyse en permanence les caractéristiques réelles de conduite, les réactions du conducteur et l'état

dynamique actif du véhicule. Si nécessaire, le module de commande de la DMC change automatiquement les réglages au sein du mode de conduite sélectionné ou, si de grandes variations sont détectées, le mode de conduite est modifié en ce qui concerne la longueur des variations.

Si, par exemple, le mode NORMAL est sélectionné et que la DMC détecte un style de conduite sportif, la DMC modifie plusieurs réglages du mode normal en réglages sportifs. La DMC passe en mode SPORT en cas de style de conduite très nettement sportif.

Si, autre exemple, le mode TOUR est sélectionné et qu'un coup de frein soudain est nécessaire sur une route sinueuse, la DMC va détecter l'état dynamique du véhicule et modifier les réglages de la suspension en mode SPORT afin d'améliorer la stabilité du véhicule.

Quand les caractéristiques de conduite ou l'état dynamique du véhicule revient dans l'état initial, la DMC ré-établit les réglages du mode de conduite préalablement sélectionné.

Réglages personnalisés du mode SPORT

Le conducteur peut sélectionner les fonctions du mode SPORT quand le bouton **SPORT** est enfoncé.

Sélectionner les réglages adéquats dans **Réglages**, ➤ **Mode Sport** à l'affichage d'informations en couleur.

Affichage d'informations en couleur
⇨ 124.

Personnalisation du véhicule ⇨ 129.

Flex Ride - Version OPC

Le fonctionnement de la version OPC du châssis mécatronique Flex Ride est identique à celui du système Flex Ride standard, à la différence que les modes offrent des caractéristiques de conduite plus sportives.

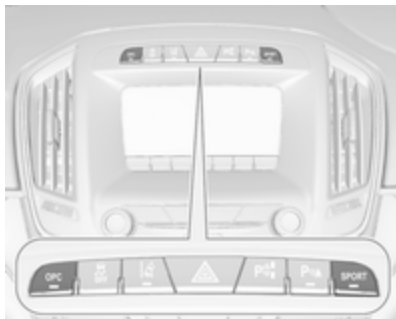

Le châssis mécatronique OPC Flex Ride permet au conducteur de sélectionner parmi trois modes de conduite :

- Mode OPC : appuyer sur le bouton **OPC**, la LED s'allume.
- Mode SPORT : appuyer sur le bouton **SPORT**, la LED s'allume.
- Mode NORMAL : aucun des deux boutons **SPORT** et **OPC** n'est enfoncé, aucune LED n'est allumée.

La désactivation des modes SPORT et OPC s'effectue en appuyant une fois de plus sur le bouton correspondant.

Chaque mode du OPC Flex Ride met en réseau les systèmes électroniques suivants :

- Contrôle électronique de l'amortissement.
- Commande de la pédale d'accélérateur.
- Commande de la direction.
- Transmission intégrale.
- Electronic Stability Control (ESC).
- Antiblocage de sécurité (ABS) avec contrôle de freinage dans les virages (CBC).
- Boîte automatique.

Mode OPC

Les caractéristiques de conduite et l'état dynamique sont adaptés à des valeurs de performances élevées.

Mode Sport

Les réglages des systèmes sont adaptés à un style de conduite plus sportif.

Mode NORMAL

En mode NORMAL, aucun des deux boutons SPORT et OPC n'est enfoncé, tous les réglages des systèmes correspondent aux valeurs standard.

Réglages personnalisés du mode OPC

Le conducteur peut sélectionner les fonctions du mode OPC quand le bouton **OPC** est enfoncé.

Sélectionner les réglages adéquats dans **Réglages**, ➔ **Mode Sport** à l'affichage d'informations en couleur.

Affichage d'informations en couleur
⇨ 124.

Personnalisation du véhicule ⇨ 129.

Systèmes d'assistance au conducteur

⚠ Attention

Les systèmes d'assistance au conducteur ont été conçus pour aider le conducteur et ne remplacent absolument pas sa vigilance.

Le conducteur assume la pleine responsabilité de sa conduite.

En cas d'emploi des systèmes d'assistance au conducteur, toujours rester attentif aux conditions de circulation actuelles.

Régulateur de vitesse

Le régulateur de vitesse peut mémoriser et maintenir des vitesses allant de 30 à 200 km/h. Descentes et montées peuvent provoquer des écarts par rapport à la vitesse mémorisée.



Pour des raisons de sécurité, le régulateur de vitesse ne peut être activé qu'après que vous ayez appuyé une

fois sur la pédale de frein. Une activation en première vitesse n'est pas possible.





Ne pas activer le régulateur de vitesse lorsqu'une vitesse constante n'est pas conseillée.

Avec une boîte automatique, n'activer le régulateur de vitesse qu'en mode automatique.



Témoin   114.

Mise en marche

Appuyer sur le bouton , le témoin  s'allume en blanc sur le combiné d'instruments.

Activation



Accélérer jusqu'à la vitesse désirée et tourner la molette sur **SET/-** : la vitesse actuelle est mémorisée et maintenue. Le témoin  s'allume en vert sur le combiné d'instruments. La vitesse réglée est indiquée à l'écran de niveau médian ou supérieur, près du symbole . La pédale d'accélérateur peut être relâchée.

Il est possible d'augmenter la vitesse en enfonçant la pédale d'accélérateur. Après relâchement de la pédale d'accélérateur, la vitesse mémorisée est rétablie.

Le régulateur de vitesse reste activé pendant le changement de vitesse.

Augmentation de la vitesse



Avec le régulateur de vitesse activé, maintenir la molette sur **RES/+** ou la tourner brièvement plusieurs fois sur **RES/+** : la vitesse augmente en continu ou pas à pas.

En variante, accélérer jusqu'à la vitesse souhaitée et la mémoriser en tournant la molette sur **SET/-**.

Diminution de la vitesse

Avec le régulateur de vitesse activé, maintenir la molette sur **SET/-** ou la tourner brièvement plusieurs fois sur **SET/-** : la vitesse diminue en continu ou pas à pas.

Désactivation

Appuyer sur le bouton , le témoin  s'allume en blanc sur le combiné d'instruments. Le régulateur de vitesse est désactivé. La dernière vitesse réglée est mémorisée pour une reprise ultérieure de la vitesse.



Désactivation automatique :

- vitesse du véhicule inférieure à 30 km/h ;
- vitesse du véhicule supérieure à 200 km/h ;
- actionnement de la pédale de frein ;
- actionnement de la pédale d'embrayage pendant quelques secondes ;
- levier sélecteur en position **N** ;
- plage de régime moteur très basse ;
- le système antipatinage ou l'Electronic Stability Control est entré en fonctionnement ;
- l'alerte de collision avant a été déclenchée.

Reprise de la vitesse mémorisée

Tourner la molette sur **RES/+** à une vitesse supérieure à 30 km/h. La vitesse mémorisée sera reprise.

Désactivation

Appuyer sur le bouton , le témoin  s'éteint sur le combiné d'instruments. La vitesse mémorisée est effacée.

Appuyer sur le bouton  pour activer le limiteur de vitesse ou couper le contact arrête également le régulateur de vitesse et efface la vitesse mémorisée.

Limiteur de vitesse

Le limiteur de vitesse empêche le véhicule de dépasser une vitesse maximale prédéfinie.



La vitesse maximale peut être réglée à une vitesse supérieure à 25 km/h.

Le conducteur peut uniquement accélérer jusqu'à la vitesse prédéterminée. Les écarts par rapport à la vitesse limite peuvent se produire lors de la conduite du véhicule en descendant une pente.

La limitation de vitesse prédéterminée est affichée sur la ligne supérieure du centre d'informations du conducteur, lorsque le système est activé.

Activation



Appuyer sur le bouton . Le témoin  s'allume en blanc dans le combiné d'instruments. Si le régulateur de vitesse adaptatif ou le régulateur de vitesse ont été activés auparavant, il est désactivé lorsque le limiteur de vitesse est activé et le témoin  s'éteint.

Réglage de la limitation de vitesse

Lorsque le limiteur de vitesse est activé, maintenir la molette tournée sur **RES/+** ou tourner brièvement sur **RES/+** de manière répétitive jusqu'à ce que la vitesse maximale souhaitée soit affichée sur le centre d'informations du conducteur.

Une autre solution est d'accélérer jusqu'à la vitesse désirée et de tourner brièvement la molette sur **SET/-** : la vitesse actuelle est mémorisée comme la vitesse maximale. La limitation de vitesse est affichée sur le centre d'informations du conducteur.

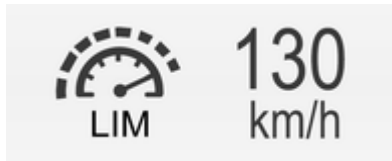

Le témoin  s'allume en vert sur le combiné d'instruments.

Changer la limitation de vitesse

Lorsque le limiteur de vitesse est activé, tourner le bouton molette sur **RES/+** pour augmenter ou sur **SET/-** pour diminuer la vitesse maximale souhaitée.

Dépassement de la limitation de vitesse

En cas d'urgence, il est possible de dépasser la limitation de vitesse en enfonçant fermement la pédale d'accélérateur au-delà du point de résistance.

La vitesse limitée clignotera sur le centre d'informations du conducteur et un carillon se fera entendre pendant cette période.

Relâcher la pédale d'accélérateur et la fonction de limitation de vitesse est réactivée dès qu'une vitesse inférieure à la vitesse limite est atteinte.

Désactivation

Appuyer sur le bouton  : le limiteur de vitesse est désactivé et le véhicule peut être conduit sans limitation de vitesse.

La vitesse limitée est mémorisée et un message correspondant apparaît dans le centre d'informations du conducteur.

Reprise de la vitesse limite

Tourner la molette de réglage sur **RES/+**. La limitation de vitesse mémorisée sera reprise.

Désactivation

Appuyer sur le bouton , l'indication de limitation de vitesse s'éteint sur le centre d'informations du conducteur. La vitesse mémorisée est effacée.

En appuyant sur le bouton  pour activer le régulateur de vitesse adaptatif ou le régulateur de vitesse ou en coupant le contact, le limiteur de vitesse est également désactivé et la vitesse mémorisée est effacée.

Régulateur de vitesse adaptatif

Le régulateur de vitesse adaptatif (ACC) est une amélioration du régulateur de vitesse traditionnel avec une

fonction supplémentaire permettant de maintenir une certaine distance avec le véhicule qui précède.

Le régulateur de vitesse adaptatif ralentit automatiquement le véhicule lorsqu'il approche un véhicule se déplaçant beaucoup plus lentement. Il règle alors la vitesse du véhicule pour suivre le véhicule devant à la distance vers l'avant sélectionnée. La vitesse du véhicule augmente ou diminue pour suivre le véhicule à l'avant, mais ne dépassera pas la vitesse réglée. Il peut appliquer un freinage limité avec les feux stop activés.

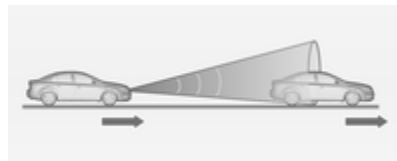

Le régulateur de vitesse adaptatif peut mémoriser et maintenir des vitesses supérieures à 25 km/h environ. Si vous suivez un véhicule qui roule à moins de 25 km/h, la vitesse inférieure est définie. Sur les véhicules dotés d'une boîte de vitesses automatique, le système freine jusqu'à l'arrêt.



Le régulateur de vitesse adaptatif utilise un capteur de radar pour détecter le véhicule à l'avant. Si aucun véhicule n'est détecté dans la voie, le régulateur de vitesse adaptatif se comportera comme un régulateur de vitesse traditionnel.

Pour des raisons de sécurité, le système peut uniquement être activé après le premier enfoncement de la pédale de frein ou d'embrayage depuis que le contact a été mis.

Il est conseillé d'utiliser principalement le régulateur de vitesse adaptatif sur de longues routes droites comme des autoroutes ou des routes de campagne avec une circulation régulière. Ne pas activer le système lorsque le maintien d'une vitesse constante n'est pas conseillé.



Témoin  115,  114, 
 115.

⚠ Attention

L'attention complète du conducteur est exigée à tout moment pendant la conduite du véhicule avec le régulateur de vitesse adaptatif. Le conducteur doit garder le contrôle constant du véhicule, car la pédale de frein, la pédale de l'accélérateur et le commutateur d'annulation ont la priorité sur toute opération du régulateur de vitesse adaptatif.



Mise en marche



Appuyer sur le bouton  pour activer le régulateur de vitesse adaptatif. Le témoin  ou  s'allume en blanc dans le combiné d'instruments.

Activation en réglant la vitesse

Le régulateur de vitesse adaptatif peut être activé entre 25 km/h et 180 km/h.

Accélérer jusqu'à la vitesse désirée et tourner la molette sur **SET/-** ; la vitesse actuelle est mémorisée et maintenue. Le témoin  ou  s'allume en vert sur le combiné d'instruments.



Le symbole de régulateur de vitesse adaptatif, le réglage de la distance vers l'avant et la vitesse réglée sont affichés dans le centre d'informations du conducteur.

La pédale d'accélérateur peut être relâchée. Le régulateur de vitesse adaptatif reste activé pendant le changement de vitesse.

Annulation de la vitesse réglée

Il est toujours possible de conduire à des vitesses plus élevées que la vitesse réglée sélectionnée en appuyant sur la pédale de l'accélérateur. Lorsque la pédale de frein est relâchée, le véhicule revient à la distance souhaitée si un véhicule plus lent est à l'avant. Sinon, il revient sur la vitesse mémorisée.

Une fois que le système est activé, le régulateur de vitesse adaptatif ralentit ou freine s'il détecte un véhicule à l'avant qui est plus lent ou plus proche que la distance vers l'avant souhaitée.

⚠ Attention

Une accélération de la part du conducteur désactive le freinage par le système. Ceci est indiqué

par un avertissement apparaissant dans le Centre d'informations du conducteur.

Augmentation de la vitesse

Avec le régulateur de vitesse adaptatif activé, maintenir le bouton molette tourné sur RES/+ : augmente la vitesse continuellement en grands incréments, ou activer à plusieurs reprises RES/+ : augmente la vitesse en petits incréments.

Si, avec le régulateur de vitesse adaptatif activé, le véhicule est conduit plus rapidement que la vitesse souhaitée, par exemple après avoir enfoncé la pédale d'accélérateur, alors la vitesse actuelle peut être mémorisée et maintenue en tournant la molette sur SET/-.

Diminution de la vitesse

Avec le régulateur de vitesse adaptatif activé, maintenir le bouton molette tourné sur SET/- : diminue la vitesse continuellement en grands incré-

ments, ou activer à plusieurs reprises SET/- : diminue la vitesse en petits incréments.

Si, avec le régulateur de vitesse adaptatif activé, le véhicule est conduit plus lentement que la vitesse souhaitée, par exemple à cause d'un véhicule roulant plus lentement à l'avant, alors la vitesse actuelle peut être mémorisée et maintenue en tournant la molette sur SET/-.

Reprise de la vitesse mémorisée

Si le système est en marche, mais n'est pas actif, tourner alors le bouton molette sur RES/+ à une vitesse supérieure à 25 km/h pour reprendre la vitesse mémorisée.

Régulateur de vitesse adaptatif à plage de vitesse intégrale sur les véhicules avec boîte de vitesses automatique

Le régulateur de vitesse adaptatif à plage de vitesse intégrale maintiendra une distance par rapport au

véhicule précédent détecté et ralentira le véhicule jusqu'à l'immobilisation derrière ce véhicule.

Lorsque le véhicule à l'avant se met en mouvement dans les deux minutes qui suivent, tourner le bouton molette sur RES/+ ou appuyer sur la pédale d'accélérateur jusqu'à une vitesse de 10 km/h pour revenir en mode de régulateur de vitesse adaptatif à plage de vitesse intégrale.

Si le véhicule immobilisé à l'avant commence à se déplacer et que le régulateur de vitesse adaptatif à plage de vitesse intégrale n'a pas été réactivé, le témoin de véhicule à l'avant vert allumé  clignotera et un signal acoustique se fera entendre rappelant que le véhicule à l'avant s'est mis en mouvement.

Lorsque le véhicule à l'avant s'arrête pendant plus de deux minutes, le frein de stationnement électrique est automatiquement appliqué et le régulateur de vitesse adaptatif à plage de vitesse intégrale est désactivé. Dans

ce cas, conduire le véhicule normalement à l'aide de la pédale d'accélérateur. Tourner le bouton molette sur RES/+ à une vitesse supérieure à 10 km/h pour revenir en mode de régulateur de vitesse adaptatif à plage de vitesse intégrale.

⚠ Attention

Lorsque le régulateur de vitesse adaptatif à plage de vitesse intégrale est désactivé ou annulé, le véhicule n'est plus maintenu immobile et peut commencer à se déplacer. Être prêt à serrer manuellement le frein pour maintenir le véhicule immobile.



Ne pas laisser le véhicule sans surveillance s'il est maintenu immobile par le régulateur de vitesse adaptatif à plage de vitesse intégrale. Toujours déplacer le levier sélecteur à la position Stationnement **P** et couper le contact avant de quitter le véhicule.

Réglage de distance vers l'avant

Lorsque le régulateur de vitesse adaptatif détecte un véhicule se déplaçant plus lentement dans la voie, il réglera la vitesse du véhicule pour maintenir la distance vers l'avant sélectionnée par le conducteur.

La distance vers l'avant peut être réglée sur proche, moyen, ou éloigné.



Appuyer sur le bouton  ; le réglage actuel est affiché dans le centre d'informations du conducteur. Appuyer de nouveau sur le bouton  pour

changer la distance vers l'avant. Le réglage s'affiche également au centre d'informations du conducteur.

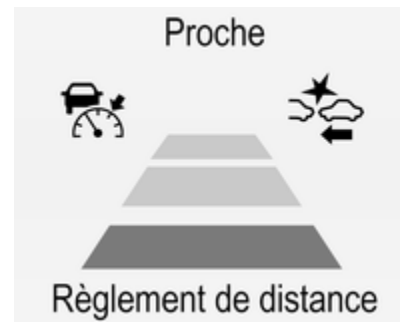

La distance vers l'avant sélectionnée est indiquée par les barres de distance remplies sur la page du régulateur de vitesse adaptatif.

Il est à noter que le réglage de distance à l'avant est partagé avec le réglage de sensibilité de l'alerte de collision avant  198.

Exemple : Si le réglage 3 (éloigné) est sélectionné, alors le conducteur est averti plus tôt d'une collision possible, il en est de même si le régulateur de vitesse adaptatif est inactif ou arrêté.

⚠ Attention

Le conducteur endosse la pleine responsabilité de la distance de suivi en se basant sur les conditions de visibilité, météorologiques et de circulation. La distance de suivi doit être réglée ou le système doit être désactivé selon les besoins en fonction des conditions existantes.

Détection d'un véhicule à l'avant



Le témoin de véhicule à l'avant allumé en vert  est affiché lorsque le système détecte un véhicule sur la voie de circulation.

Alerte de collision avant  198.

Si ce symbole ne s'affiche pas, ou s'affiche brièvement, le régulateur de vitesse adaptatif ne répondra pas en présence d'un véhicule à l'avant.

Désactivation

Le régulateur de vitesse adaptatif est désactivé par le conducteur lorsque :

- le bouton  est enfoncé,
- la pédale de frein est enfoncée,
- la pédale d'embrayage est enfoncée pendant plus de quatre secondes,
- le levier sélecteur de la boîte de vitesses automatique est déplacé sur N.

Le système est également automatiquement désactivé lorsque :



- le véhicule accélère à une vitesse supérieure à 190 km/h ou ralenti à une vitesse inférieure à 15 km/h (sur les véhicules dotés d'une boîte

de vitesse automatique, le véhicule ralenti jusqu'à l'arrêt sans désactivation dans les deux minutes),

- le système antipatinage est opéré,
- le dispositif Electronic Stability Control fonctionne,
- il n'y a pas de circulation et rien n'est détecté sur les côtés de la route pendant plusieurs minutes. Dans ce cas, il n'y a pas d'écho radar et le capteur peut reporter qu'il est bloqué,
- le système de freinage en cas de collision imminente serre les freins,
- le capteur de radar est bloqué par de la glace ou un film d'eau,
- une défaillance est détectée dans le radar, le moteur ou le système de freinage.

Le système est également automatiquement désactivé sur les véhicules dotés d'une boîte de vitesses automatique (régulateur de vitesse adaptatif à plage de vitesse intégrale) :

- Le frein de stationnement électrique est serré,
- le véhicule étant maintenu à l'arrêt par le système pendant plus de deux minutes,
- le véhicule s'arrête, la ceinture de sécurité du conducteur est enlevée et la porte du conducteur est ouverte.



Lorsque le régulateur de vitesse adaptatif est désactivé automatiquement, le témoin  ou  s'allume en blanc et un message d'avertissement est affiché comme un message contextuel sur le centre d'informations du conducteur.

La vitesse mémorisée est maintenue.

Attention

Lorsque le régulateur de vitesse adaptatif est désactivé, le conducteur doit prendre le contrôle du moteur et du freinage.

Désactivation

Appuyer sur le bouton  pour désactiver le régulateur de vitesse adaptatif. Le témoin  ou  s'éteint. La vitesse mémorisée est effacée.

Couper le contact coupe également le régulateur de vitesse adaptatif et annule la vitesse mémorisée.

Attention du conducteur

- Utiliser le régulateur de vitesse adaptatif avec précaution sur les routes de montage ou les routes sinueuses, car il peut perdre le véhicule à l'avant et a besoin de temps pour le détecter à nouveau.
- Ne pas utiliser le système sur des routes glissantes, car il peut créer des changements rapides d'adhérence de pneu (patinage) et le conducteur peut alors perdre le contrôle du véhicule.
- Ne pas utiliser le régulateur de vitesse adaptatif lorsqu'il pleut, neige ou dans des conditions extrêmement poussiéreuses, car le capteur de radar peut être recouvert par un film d'eau, de poussières, gel ou

neige. Ceci réduit ou interrompt complètement la visibilité. En cas de blocage de capteur, nettoyer le couvercle du capteur.

Limites du système

- La force de freinage automatique du système ne permet pas de freinage important et le niveau de freinage peut ne pas être suffisant pour éviter une collision.
- Après un changement de file inattendu, le système a besoin d'un certain temps pour détecter le véhicule suivant en avant. Donc si un nouveau véhicule à l'avant est détecté, le système peut accélérer au lieu de ralentir.
- Le régulateur de vitesse adaptatif ignore la circulation roulant en sens inverse.

- Le régulateur de vitesse adaptatif ne freine pas en cas de présence de piétons, d'animaux ou de véhicule arrêté ou en cas de conduite à très petite vitesse.
- Ne pas utiliser le régulateur de vitesse adaptatif si vous tractez une remorque.

Virages

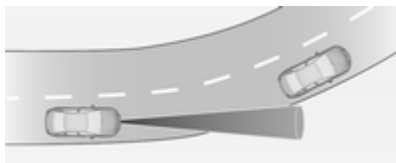

Le régulateur de vitesse adaptatif calcule une voie estimée, basée sur la force centrifuge. Cette voie estimée considère la caractéristique de virage réelle, mais ne peut pas considérer un changement de virage futur. Le système peut perdre le véhicule à l'avant ou considérer un véhicule qui n'est pas dans la voie actuelle. Ceci peut se réduire lors de l'entrée ou la sortie d'un virage ou si le virage devient plus prononcé ou moins pro-

noncé. Si plus aucun véhicule à l'avant n'est détecté, le témoin  s'éteindra.

Si la force centrifuge est trop importante dans le virage, le système ralentit légèrement le véhicule. Ce niveau de freinage n'est pas conçu pour éviter le patinage en sortie de virage. Le conducteur est responsable de la réduction de la vitesse sélectionnée avant d'entrer le virage et en général pour adapter la vitesse au type de route et aux limitations de vitesse existantes.

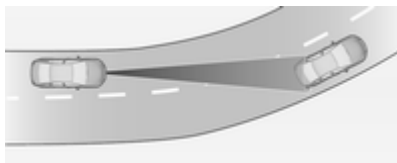

Autoroutes

Sur autoroutes, adapter la vitesse réglée à la situation et au temps. Il faut toujours tenir compte que le régulateur de vitesse adaptatif a un champ de vision limité, un niveau de freinage limité et un certain temps de réaction

pour vérifier si un véhicule est sur la voie de circulation ou pas. Le régulateur de vitesse adaptatif peut ne pas être capable de freiner le véhicule à temps pour éviter une collision avec un véhicule beaucoup plus lent ou après un changement de file. Ceci est tout particulièrement vrai si le véhicule est conduit à une vitesse élevée ou si la visibilité est réduite en raison des conditions climatiques.

Lors de l'entrée ou de la sortie d'une autoroute, le régulateur de vitesse adaptatif peut perdre le véhicule se trouvant à l'avant et accélérer à la vitesse réglée. Pour cette raison, diminuer la vitesse réglée avant de quitter ou de prendre l'autoroute.

Changements de file de véhicule

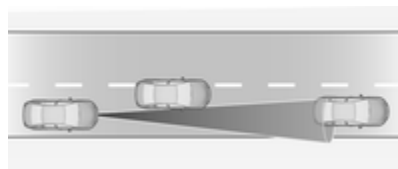

Si un autre véhicule entre dans la même voie de circulation, le régulateur de vitesse adaptatif considérera le véhicule lorsqu'il est complètement sur votre voie. Être prêt à agir et enfoncer la pédale de frein, si un freinage plus rapide est nécessaire.

Considérations à prendre en compte en pente et lors du remorquage



La performance du système en pentes est fonction de la vitesse du véhicule, de la charge du véhicule, des conditions de circulation et de la pente de la route. Il peut ne pas détecter un véhicule dans la même voie lors de la conduite sur des pentes. Sur des pentes raides, la pédale de l'accélérateur peut avoir à être utilisée pour maintenir la vitesse du véhicule.

En descendant une pente, il se peut que vous deviez freiner pour maintenir ou réduire la vitesse.

Il est à noter que serrer les freins désactive le système. Il n'est pas recommandé d'utiliser le régulateur de vitesse adaptatif sur des pentes raides.

Radar

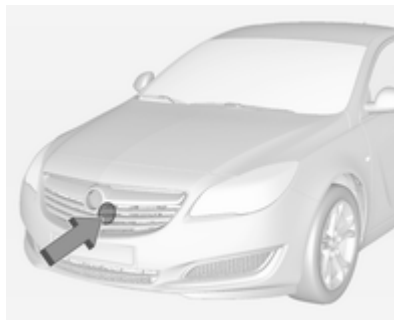

Le radar est monté derrière la calandre du radiateur sous l'emblème de la marque.

⚠ Attention

L'unité de radar a été aligné avec précision en usine. Dès lors, après un accident frontal, ne pas utiliser le système. Le pare-chocs avant peut sembler intact, mais le capteur derrière le pare-chocs peut avoir bougé et ne pas réagir correctement. Après un accident, toujours demande à un atelier de vérifier et de corriger la position du capteur de régulateur de vitesse adaptatif.

Réglages

Les réglages de base peuvent être modifiés au menu de personnalisation du véhicule, dans l'affichage d'informations en couleur.

Sélectionner le réglage adéquat dans **Réglages**, **➤ Véhicule** à l'affichage d'informations en couleur.

Affichage d'informations en couleur
⇨ 124.

Personnalisation du véhicule ⇨ 129.

Défaillance

Si le régulateur de vitesse adaptatif ne fonctionne pas en raison de conditions provisoires (par ex, blocage par de la glace) ou s'il y a une erreur de système permanente, un message est alors affiché sur le centre d'informations du conducteur.



Messages du véhicule ↪ 127.

Alerte de collision avant

L'alerte de collision avant peut aider à éviter ou réduire les dommages causés par une collision frontale.



La présence d'un véhicule à l'avant est indiquée par un témoin 🚗.

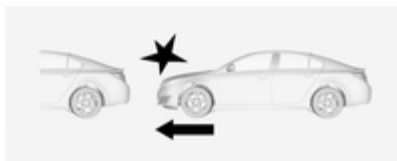

Si un véhicule directement devant est approché trop rapidement, un carillon d'avertissement retentit et une alarme est affichée sur le centre d'informations du conducteur.

Une condition préalable est que l'alerte de collision avant est activée dans le menu de personnalisation du véhicule ↪ 129 ou qu'elle n'est pas désactivée par le bouton 🚗 (en fonction du système, voir plus bas).

En fonction de l'équipement du véhicule, deux variantes sont disponibles pour l'alerte de collision avant :

- **Alerte de collision avant basée sur un système de radar**

sur les véhicules équipés du régulateur de vitesse adaptatif ↪ 190.

- **Alerte de collision avant basée sur un système de caméra avant**

sur les véhicules sans régulateur de vitesse adaptatif ou régulateur de vitesse traditionnel uniquement ↪ 187.

Alerte de collision avant basée sur un système de radar

Le système utilise le capteur de radar derrière la calandre de radiateur pour détecter le véhicule directement devant, dans la même voie, à une distance max. de 150 mètres.

Activation



L'alerte de collision avant opère automatiquement à une vitesse supérieure à la marche à pied, à condition que le réglage **Préparation à la**

collision ne soit pas désactivé dans le menu de personnalisation du véhicule ↻ 129.

Sélection de la sensibilité de l'alerte

La sensibilité de l'alerte peut être réglée sur proche, moyenne ou éloignée.



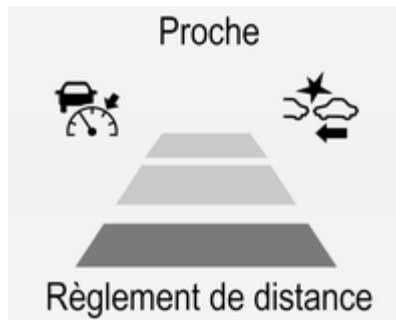

Appuyer sur le bouton  ; le réglage actuel est affiché dans le centre d'informations du conducteur. Appuyer de nouveau sur le bouton  pour changer la sensibilité de l'alerte. Le réglage s'affiche également au centre d'informations du conducteur.



Il est à noter que le réglage de sensibilité de temporisation d'alerte est partagé avec le réglage de la distance vers l'avant du régulateur de vitesse adaptatif ↻ 190. Donc modifier la sensibilité de la temporisation d'alerte change le réglage de distance vers l'avant du régulateur de vitesse adaptatif.

Alerte du conducteur

Un témoin de véhicule à l'avant vert  s'allume sur le combiné d'instruments lorsque le système a détecté un véhicule sur la voie de circulation. Le témoin  passe au jaune lorsque la distance avec un véhicule en mou-

vement à l'avant est trop petite ou que vous approchez trop rapidement d'un autre véhicule.

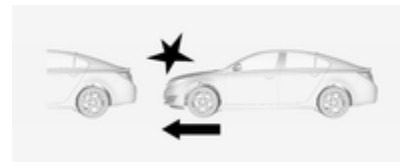

Dans le même temps, le symbole d'alerte de collision apparaît au niveau du Centre d'informations du conducteur.

Si une collision est imminente, un signal sonore retentit. Appuyer sur la pédale de frein, si la situation l'exige.

Réglages

Les réglages de base peuvent être modifiés au menu de personnalisation du véhicule, dans l'affichage d'informations en couleur.

Sélectionner le réglage adéquat dans **Réglages**,  **Véhicule** à l'affichage d'informations en couleur.

Affichage d'informations en couleur ↻ 124.

Personnalisation du véhicule ⇨ 129.

Alerte de collision avant basée sur un système de caméra avant

L'alerte de collision avant utilise le système de caméra avant dans le pare-brise pour détecter un véhicule directement devant, sur la même voie, jusqu'à une distance d'environ 60 mètres.



Activation

L'alerte de collision avant opère automatiquement à une vitesse supérieure à la vitesse supérieure à 40 km/h, si elle n'est pas désactivée par le bouton , voir ci-dessous.

Sélection de la sensibilité de l'alerte

La sensibilité de l'alerte peut être réglée sur proche, moyenne ou éloignée.



Appuyer sur le bouton , le réglage actuel est affiché dans le centre d'informations du conducteur. Appuyer de nouveau sur le bouton  pour changer la sensibilité de l'alerte.

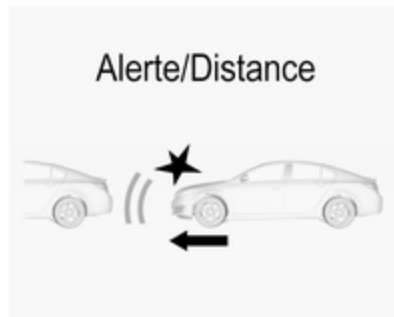

Alerte du conducteur

Un témoin de véhicule à l'avant vert  s'allume sur le combiné d'instruments lorsque le système a détecté un véhicule sur la voie de circulation.

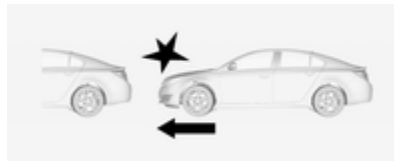

Lorsque la distance avec un véhicule en mouvement à l'avant est trop petite ou lorsque vous approchez trop rapidement d'un autre véhicule et qu'une

collision est imminente, le symbole d'alerte de collision s'affiche dans le Centre d'informations du conducteur. En même temps, un signal sonore retentira. Appuyer sur la pédale de frein, si la situation l'exige.

Désactivation

Le système peut être désactivé. Appuyer sur le bouton  plusieurs fois jusqu'à ce que **Alarme collision avant désactivée** s'affiche dans le centre d'informations du conducteur.

Informations générales concernant les deux variantes de l'alerte de collision avant

Attention

Une alerte de collision avant est simplement un système d'avertissement et n'applique pas les freins. Lors de l'approche trop rapide d'un autre véhicule, il se peut qu'il n'y ait pas assez de temps pour éviter une collision.

Le conducteur endosse la pleine responsabilité de la distance de suivi en se basant sur les conditions de visibilité, météorologiques et de circulation.

L'attention complète du conducteur est exigée à tout moment pendant la conduite du véhicule. Le conducteur devra toujours s'être prêt à agir et appliquer les freins.

Limites du système

Le système est conçu pour détecter uniquement les véhicules, mais il peut également réagir à d'autres objets métalliques.

Dans les cas suivants, l'alerte de collision avant peut ne pas détecter un véhicule à l'avant ou la performance du capteur peut être limitée :

- sur des routes sinueuses,
- lorsque le temps limite la visibilité, par exemple en cas de brouillard, pluie ou neige,
- lorsque le capteur est bloqué par de la neige, glace, neige fondante, boue ou saletés ou en cas de dommages sur le pare-brise.

Indication de distance vers l'avant

L'indication de vitesse vers l'avant affiche la distance jusqu'au véhicule en mouvement qui précède. Le système utilise, en fonction de l'équipement du véhicule, le radar derrière la calandre du radiateur ou la caméra avant du pare-brise pour détecter la distance d'un véhicule directement devant dans la même voie. Le système est actif à des vitesses supérieures à 40 km/h.

Quand un véhicule est détecté à l'avant, la distance est indiquée en secondes et s'affiche sur une page du centre d'informations du conducteur  116.

À l'écran du niveau de base, établir **Réglages**  avec le bouton Menu. Sélectionner **Indication de distance vers l'avant** via la molette de réglage du levier des clignotants ⇨ 116.



À l'écran de niveau médian ou supérieur, sélectionner le menu **Info** et appuyer sur  pour sélectionner **l'indication de distance de suivi** ⇨ 116.

La distance minimale indiquée est de 0,5 seconde.

S'il n'y a pas de véhicule à l'avant ou si le véhicule à l'avant est hors de portée, deux tirets sont indiqués : -.- s.

Si le régulateur de vitesse adaptatif est actif, cette page affiche à la place le réglage de distance de suivi ⇨ 190.

Freinage d'urgence actif

Le freinage d'urgence actif peut aider à réduire les dommages pouvant être le résultat de collision avec des véhicules et des obstacles directement devant, lorsqu'une collision peut ne plus être évitée par un freinage manuel ou par un braquage. Avant que le freinage d'urgence actif ne soit appliqué, le conducteur est averti par une alerte de collision avant ⇨ 198.

La fonction utilise diverses entrées (par ex. capteur de radar, pression de freinage, vitesse du véhicule) pour calculer la probabilité d'une collision frontale.

Le freinage d'urgence actif opère automatiquement à une vitesse supérieure à la marche à pied, à condition que le réglage **Préparation à la collision** ne soit pas désactivé dans le menu de personnalisation du véhicule ⇨ 129.

Le système se compose de :

- **Système de préparation au freinage**
- **Freinage automatique d'urgence**
- **Assistance au freinage avec vision vers l'avant**

Attention

Ce système n'est pas destiné à remplacer la responsabilité du conducteur pour la conduite du véhicule et l'observation de la route. Sa fonction est limitée uniquement à un usage complémentaire. Le conducteur devra continuer à enfoncer la pédale de frein lorsque la situation le commande.

Système de préparation au freinage

Lorsque l'approche d'un véhicule se trouvant devant est tellement rapide qu'une collision est presque inévitable, le système de préparation de frein pressurise légèrement les freins.

Ceci permet de réduire le temps de réponse, lorsqu'un freinage manuel ou automatique est exigé.

Le système de freinage est préparé de manière à ce que le freinage puisse se produire plus rapidement.

Freinage automatique d'urgence

Après la préparation des freins et juste avant la collision imminente, cette fonction applique automatiquement un freinage limité afin de réduire la vitesse de l'impact de la collision.

À une vitesse inférieure à 18 km/h, le système peut appliquer un freinage complet.

Assistance au freinage avec vision vers l'avant

Outre la préparation des freins et le freinage automatique d'urgence, la fonction d'assistance au freinage avec vision vers l'avant rend l'assistance au freinage plus sensible. Dès lors, une pression moins forte sur la pédale de frein cause un fort freinage immédiat. Cette fonction aide le con-

ducteur à freiner plus rapidement et plus fortement avant une collision imminente.

⚠ Attention

Le freinage d'urgence actif n'est pas conçu pour appliquer un freinage brusque indépendant ou pour éviter automatiquement une collision. Il est conçu pour réduire la vitesse du véhicule avant la collision. Il peut ne pas réagir avec des véhicules à l'arrêt, des piétons ou des animaux. Après un changement de file inattendu, le système a besoin d'un certain temps pour détecter le véhicule suivant en avant.

L'attention complète du conducteur est exigée à tout moment pendant la conduite du véhicule. Le conducteur devra toujours s'être prêt à agir et à freiner et à braquer afin d'éviter les collisions. Le système est conçu pour fonctionner avec tous les occupants portant leurs ceintures de sécurité.

Limites du système

Le freinage d'urgence actif est limité ou ne fonctionne pas en cas de pluie, neige ou un niveau de poussières élevé car le capteur du radar peut être recouvert par un film d'eau, de poussière, de glace ou de neige. En cas de blocage de capteur, nettoyer le couvercle du capteur.

Dans des cas très rares, le système de freinage d'urgence actif peut fournir un freinage automatique lorsque cela ne semble pas nécessaire, par exemple dans les parkings, en raison de panneaux de signalisation routière dans un virage ou à cause de véhicules sur l'autre voie. Il s'agit d'un fonctionnement normal. Le véhicule ne doit pas être réparé. Appuyer fermement sur la pédale de frein pour annuler le freinage automatique.

Réglages

Les réglages de base peuvent être modifiés au menu de personnalisation du véhicule, dans l'affichage d'informations en couleur.

Sélectionner le réglage adéquat dans **Réglages**, ➔ **Véhicule** à l'affichage d'informations en couleur.

Affichage d'informations en couleur
⇨ 124.

Personnalisation du véhicule ⇨ 129.

Défaillance

En cas d'exigence d'un entretien du système, un message est affiché sur le centre d'informations du conducteur.



Si le système ne fonctionne pas comme il le devrait, les messages du véhicule sont affichés sur le centre d'informations du conducteur.

Messages du véhicule ⇨ 127.

Aide au stationnement

⚠ Attention

Le conducteur est pleinement responsable de la manœuvre de stationnement.

Toujours vérifier les environs lors de l'utilisation du système d'aide au stationnement lorsque vous conduisez vers l'avant ou vers l'arrière.

Aide au stationnement avant-arrière



L'aide au stationnement avant-arrière mesure la distance entre le véhicule et les obstacles présents devant et derrière le véhicule. Le système émet des signaux sonores et affiche des messages.

Quatre capteurs de stationnement à ultrasons sont présents dans chaque pare-chocs avant et arrière.

Il utilise deux signaux d'avertissement sonores différents pour les zones de contrôle avant et arrière, chacune ayant sa propre fréquence.

Activation



Lorsque la marche arrière est enclenchée, l'aide au stationnement avant et arrière est prête à fonctionner.

Une LED allumée dans le bouton de l'aide au stationnement **P**▲ indique que le système est prêt à fonctionner.

En marche avant à petite vitesse, l'aide au stationnement avant peut également être activée en pressant le bouton d'aide au stationnement **P**▲.

Si le bouton **P**▲ est pressé une fois au cours d'un cycle d'allumage, l'aide au stationnement avant est toujours

réactivée quand la vitesse du véhicule descend sous une certaine valeur.

Indication

Le système avertit le conducteur par des signaux acoustiques qu'il y a des obstacles potentiellement dangereux devant ou derrière le véhicule. Une détection d'obstacle est indiquée par des signaux sonores respectivement depuis l'avant ou l'arrière du véhicule. L'intervalle entre les signaux sonores se réduit lorsque le véhicule approche de l'obstacle. Lorsque la distance est inférieure à 30 cm, une tonalité continue se fait entendre.



La distance vers l'obstacle avant et arrière est indiquée par des lignes de distance qui se modifient autour du véhicule.

L'indication de la distance affichée peut être interrompue par les messages véhicule ayant une plus haute priorité. Si la page d'aide au stationnement a été remplacée par un message du véhicule, la distance n'est plus indiquée jusqu'à ce que l'aide au stationnement soit de nouveau activée.

Désactivation

Pour désactiver le système, appuyer sur le bouton **P**▲.

La LED dans le bouton s'éteint et **Aide stationnement désactivée** est affichée dans le centre d'informations du conducteur.

Le système est désactivé automatiquement quand le véhicule roule à une vitesse supérieure à une certaine valeur.

Défaillance

Dans le cas d'une défaillance dans le système ou si le système ne fonctionne plus en raison de conditions provisoires, par ex. des capteurs recouverts de neige, **P**  s'allume ou un message est affiché sur le centre d'informations du conducteur.

Messages du véhicule ⇨ 127.

Système avancé d'assistance au stationnement

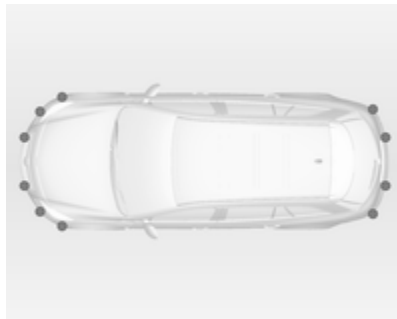

Le système avancé d'assistance au stationnement guide le conducteur dans un emplacement de parking en lui donnant des instructions dans le

centre d'informations du conducteur et en émettant des signaux acoustiques.

Le système utilise les capteurs du système d'aide au stationnement en combinaison avec deux capteurs additionnels des deux côtés du pare-chocs avant et arrière.

Activation



Lors de la recherche d'un emplacement de parking, le système doit être activé en appuyant sur le bouton **P** .

Le système peut uniquement être activé à une vitesse maximale de 30 km/h et le système recherche une place de parking à une vitesse maximale de 30 km/h.

La distance parallèle maximale autorisée entre le véhicule et la rangée des véhicules stationnés est de 1,8 mètres.

Fonctionnement

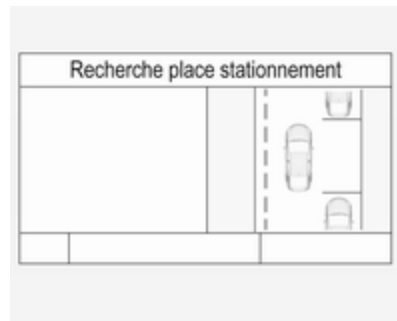

Quand le véhicule passe le long d'une rangée de voitures et que le système est activé, le système avancé d'assistance au stationnement commence à rechercher une place de

parking adéquate. Quand un emplacement approprié est détecté, des signaux acoustiques et visuels sont donnés sur le centre d'informations du conducteur.

Si le conducteur n'arrête pas le véhicule dans les 10 mètres après que le système ait proposé un emplacement, le système commence à chercher un autre emplacement de parking adéquat.

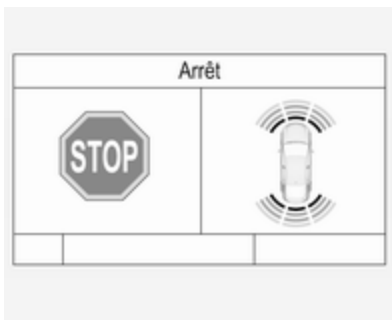

La suggestion du système est acceptée quand le véhicule est arrêté par le conducteur dans les 10 mètres après émission du message. Le système calcule le trajet optimal pour station-

ner dans l'emplacement de parking. Ensuite, il guide le conducteur dans l'emplacement en lui donnant des instructions détaillées.

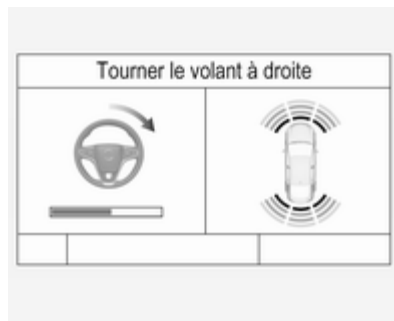

Les instructions de l'écran contiennent les éléments suivants :

- une remarque si la vitesse dépasse 30 km/h ;
- la demande d'arrêter le véhicule quand un emplacement de parking a été détecté ;
- le sens de la conduite pendant la manœuvre de stationnement ;

- la position du volant pendant le stationnement ;
- l'affichage d'une barre de progression pour certaines instructions.

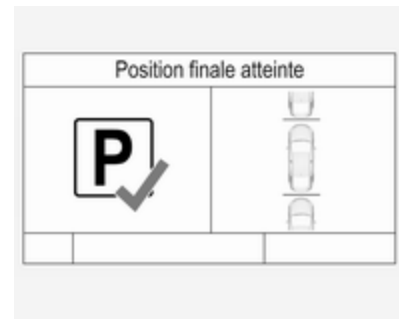

Une manœuvre de stationnement réussie est signalée par le symbole de cible.

Toujours prêter attention au son de l'aide au stationnement avant-arrière. Un son continu signifie que la distance jusqu'à un obstacle est inférieure à environ 30 cm.

Changement du côté de stationnement

Le système est configuré pour rechercher des places de parking du côté passager. Pour détecter des places de parking du côté du conducteur, appuyer sur le bouton  pendant environ 2 secondes.

Priorités d'affichage

Après avoir activé le système avancé d'assistance au stationnement, un message apparaît au centre d'informations du conducteur. L'indication de système avancé d'assistance au stationnement affichée sur le centre d'informations du conducteur peut être interrompue par les messages véhicule ayant une plus grande priorité. Pour faire à nouveau apparaître les instructions du système avancé d'assistance au stationnement et poursuivre la manœuvre de stationnement, approuver le message en appuyant sur le bouton **SET/CLR** ou le bouton  dans les commandes au volant du levier de clignotant.

Désactivation

Le système est désactivé :

- en appuyant sur le bouton  ;
- en terminant avec succès la manœuvre de stationnement ;
- en roulant à plus de 30 km/h ;
- en coupant le contact.

La désactivation par le conducteur ou par le système pendant la manœuvre sera affichée par **Stationnement désactivé** dans le centre d'informations du conducteur.

Défaillance

Un message apparaît dans le centre d'informations du conducteur quand :

- le système présente un défaut ;
- le conducteur n'effectue pas avec succès l'ensemble de la manœuvre de parking ;
- le système n'est pas opérationnel.

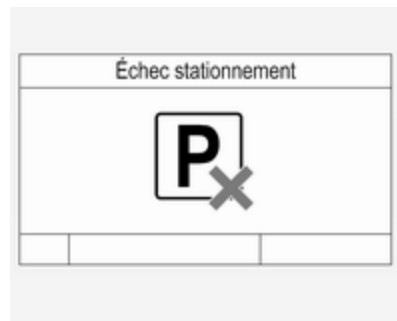

Si un objet est détecté pendant les instructions de stationnement, **Arrêt** est affiché dans le centre d'informations du conducteur. Si l'objet disparaît, la manœuvre de parking se poursuit. Si l'objet n'est pas enlevé, le système est désactivé. Appuyer sur le bouton  pour activer le système et rechercher un nouvel emplacement de stationnement.

Remarques importantes concernant les aides au stationnement

⚠ Attention

Différentes surfaces réfléchissantes d'objets ou de vêtements ainsi que des sources externes de parasites peuvent, dans des conditions particulières, empêcher le système de reconnaître des obstacles.

Une attention particulière doit être accordée aux obstacles bas qui peuvent endommager la partie inférieure du pare-chocs.

Avertissement

Les performances du système peuvent être dégradées par la présence de glace ou de neige, par ex., sur le capteur.

Les performances du système d'aide au stationnement peuvent être réduites en raison de la charge élevée.

Des conditions spécifiques s'appliquent si des véhicules de plus grande taille sont à proximité (p. ex. véhicules tout terrain, fourgonnette, camionnette). L'identification d'objet et l'indication de distance correcte dans la partie supérieure de ces véhicules ne peuvent pas être garanties.

Des objets offrant une section transversale de réflexion fort étroite, des objets étroits ou des matériaux souples par exemple, peuvent ne pas être détectés par le système.

Les systèmes d'aide au stationnement ne détectent pas les objets situés en dehors de leur portée de détection.

Remarque

Le système d'aide au stationnement détecte automatiquement un dispositif d'attelage monté en usine. Il est désactivé quand la fiche est branchée.

Il peut arriver que le capteur détecte un objet qui n'existe pas (écho parasite), en raison de perturbations externes acoustiques ou mécaniques.

Le système avancé d'assistance au stationnement peut ne pas répondre aux changements de l'espace de stationnement après avoir commencé la manœuvre de stationnement en créneau.

Remarque

Après production, le système avancé d'assistance au stationnement nécessite un étalonnage. Pour un guidage de stationnement optimal, une distance de conduite minimale de 10 km, notamment un certain nombre de virages, est nécessaire.

Alerte d'angle mort latéral

Le système d'alerte d'angle mort latéral détecte et rapporte les objets d'un côté ou de l'autre du véhicule, dans une zone spécifiée « d'angle mort ». Le système présente une alerte visuelle dans chaque rétroviseur extérieur en cas de détection d'objets qui pourraient ne pas être visibles dans les rétroviseurs intérieurs et extérieurs.

Les capteurs du système sont situés dans le pare-chocs des côtés gauche et droit et du véhicule.



⚠ Attention

L'alerte d'angle mort ne remplace pas la vision du conducteur.

Le système ne détecte pas :



- Les véhicules hors de la zone d'angle mort qui approchent rapidement.
- Les piétons, cyclistes ou animaux.

Avant de changer de file, vérifiez tous les rétroviseurs, regarder par-dessus l'épaule et utiliser le clignotant.

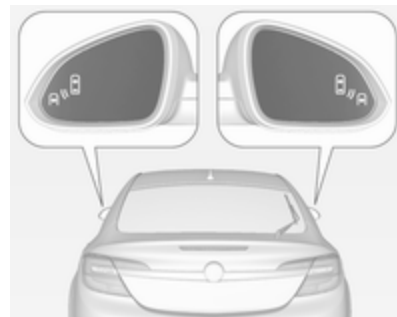
Lorsque le système détecte un véhicule dans la zone de l'angle mort tout en se déplaçant en marche avant, que l'on dépasse un véhicule ou que l'on soit dépassé, le symbole d'avertissement jaune  s'allume sur le rétroviseur extérieur approprié. Si le conducteur utilise alors le clignotant, le symbole d'avertissement  commence à clignoter comme un avertissement pour ne pas changer de file.



Lorsque le véhicule est démarré, les deux rétroviseurs extérieurs s'allument brièvement pour indiquer que le système est en fonctionnement.

Si le véhicule est équipé d'une alerte de changement de voie  211, le symbole  s'affiche dans les rétroviseurs.

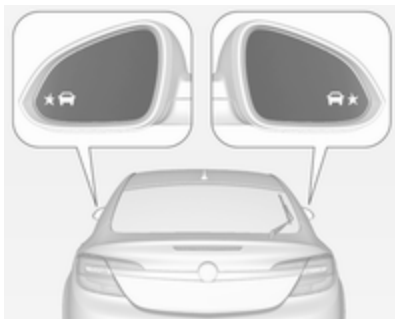

Le système peut être activé ou désactivé dans la personnalisation du véhicule.

Sélectionner la position correspondante dans **Réglages**, **➤ Véhicule** dans l'affichage d'informations en couleur.

Affichage d'informations en couleur
↪ 124.

Personnalisation du véhicule ↪ 129.

La désactivation est signalée par un message sur le centre d'informations du conducteur (DIC).

Zones de détection

Le capteur du système couvre une zone d'environ 3,5 mètres des deux côtés du véhicule. Cette zone démarre à chaque rétroviseur et s'étend environ jusqu'à 3 mètres vers l'arrière. La hauteur de la zone est environ entre 0,5 mètre et 2 mètres du sol.

Le système est désactivé si le véhicule tracte une remorque.

L'alerte d'angle mort latéral est conçue pour ignorer les objets stationnaires comme les glissières de sécurité, les poteaux, les bordures de trottoir, les murs et les poutres. Les véhicules garés ou les véhicules dans le sens inverse ne sont pas détectés.

Défaillance

Des alertes manquées occasionnelles peuvent se produire dans des circonstances normales.

L'alerte d'angle mort latéral n'opère pas lorsque les coins gauche ou droit du pare-chocs arrière sont recouverts de boue, saletés, neige, gel ou en cas de fortes tempêtes de pluie. Instructions de nettoyage ↪ 282.

Dans le cas d'une défaillance dans le système ou si le système ne fonctionne plus en raison de conditions provisoires, un message sera affiché sur le centre d'informations du conducteur (DIC). Prendre contact avec un atelier.

Alerte de changement de voie

Outre l'alerte d'angle mort latéral ↪ 210, l'alerte de changement de voie reconnaît rapidement les véhicules en approche depuis l'arrière, sur les voies parallèles, adjacentes à votre véhicule.

Si le véhicule est équipé de l'alerte de changement de voie, l'alerte d'angle mort latéral est toujours incluse.



Le système alerte visuellement dans chaque rétroviseur extérieur en cas de détection de véhicules en approche rapide depuis l'arrière.

Les capteurs de distance radar se trouvent dans le pare-chocs arrière.

⚠ Attention

L'alerte de changement de voie ne remplace pas la vision du conducteur.

Avant de changer de file, vérifier tous les rétroviseurs, regarder par-dessus l'épaule et utiliser le clignotant.

Lorsque le système détecte un véhicule en approche depuis l'arrière qui roule très vite, le symbole d'avertissement de teinte ambré  s'éclaire dans le rétroviseur extérieur correspondant. Si le conducteur utilise alors le clignotant, le symbole d'avertissement  commence à clignoter comme un avertissement pour ne pas changer de file.

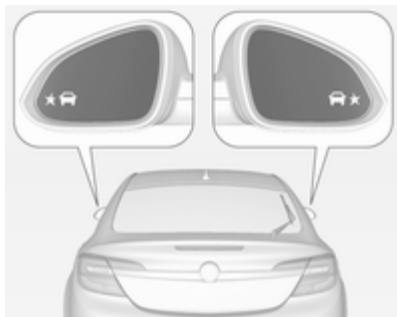

Lorsque le véhicule est démarré, les deux rétroviseurs extérieurs s'allument brièvement pour indiquer que le système est en fonctionnement.

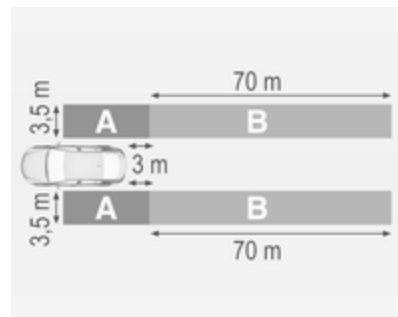
Zones de détection

Les capteurs du système couvrent une zone d'environ 3,5 mètres parallèlement sur les côtés du véhicule et environ 3 mètres en arrière par rapport à l'alerte d'angle mort latéral (A) et à environ 70 mètres à l'arrière de la position d'alerte de changement de voie (B) sur les voies parallèles. Les zones commencent à chaque rétroviseur extérieur. La hauteur de la zone est environ entre 0,5 mètre et 2 mètres du sol.

Désactivation

L'activation ou la désactivation de l'alerte de changement de voie peut être paramétrée dans le menu de personnalisation du véhicule, dans l'affichage d'informations en couleur.

Sélectionner le réglage adéquat dans **Réglages**, ➔ **Véhicule** à l'affichage d'informations en couleur.

Affichage d'informations en couleur
↪ 124.

Personnalisation du véhicule ↪ 129.

Le système est désactivé si le véhicule tracte une remorque.

La désactivation est signalée par un message sur le centre d'informations du conducteur (DIC).

Remarque

Après la production, le système doit être étalonné. Pour un rendement optimal, rouler autant que possible sur une route rectiligne avec des objets latéraux, par exemple des rails de sécurité et des barrières sur une certaine distance.

Défaillance

Des alertes manquées occasionnelles peuvent se produire dans des circonstances normales ou dans des virages serrés. Sinon, le système peut s'allumer pour les rails de sécurité, les panneaux routiers, les arbres, les arbustes et autres objets fixes. Ceci est le fonctionnement normal et le système ne doit pas être réparé.

L'alerte de changement de voie peut ne pas fonctionner lorsque les coins gauche ou droit du pare-chocs arrière sont recouverts de boue, saletés, neige, gel ou neige fondue. Instructions de nettoyage ↪ 282.

Dans le cas d'une défaillance dans le système ou si le système ne fonctionne plus en raison de conditions provisoires, un message sera affiché sur le centre d'informations du conducteur (DIC). Prendre contact avec un atelier.

Caméra arrière

La caméra arrière aide le conducteur à reculer, en affichant une vue de la zone derrière le véhicule.

La vue de la caméra est affichée sur l'affichage d'informations en couleur.

⚠ Attention

La caméra arrière ne remplace pas la vision conducteur. Il est à noter que les objets se trouvant à l'extérieur du champ de vision de la caméra et des capteurs du système avancé d'assistance au stationnement, par ex. sous le pare-chocs ou sous le véhicule ne sont pas affichés.

Ne pas faire marche arrière en regardant uniquement l'écran d'affichage d'informations et vérifier autour et derrière le véhicule avant d'engager la marche arrière.

Activation

La caméra arrière est automatiquement activée lorsque la marche arrière est engagée.

Fonctionnement

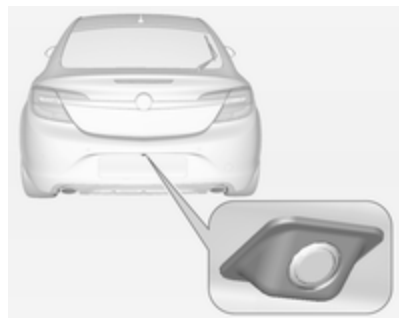

La caméra est montée entre les lampes d'éclairage de la plaque d'immatriculation et a un angle de vision de 130°.

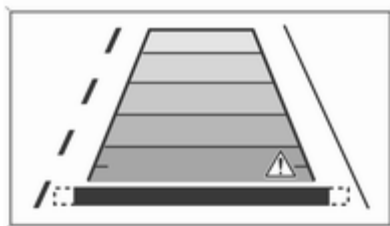

En raison de la position haute de la caméra, le pare-chocs peut être vu sur l'écran afin de mieux vous guider.

La zone affichée par la caméra est limitée. La distance de l'image qui s'affiche sur l'écran est différente de la distance réelle.

Lignes de guidage

Les lignes de guidage dynamique sont des lignes horizontales à des intervalles de 1 mètre projetées sur l'image pour définir la distance des objets.

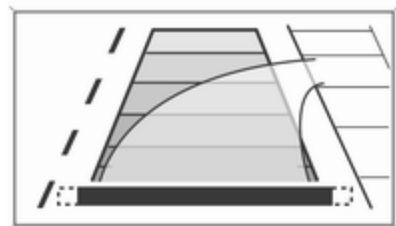

La trajectoire du véhicule est affichée en fonction de l'angle de braquage.

Certains réglages de base peuvent être modifiés au menu de personnalisation du véhicule, dans l'affichage d'informations en couleur.

Sélectionner le réglage adéquat dans **Réglages, ► Véhicule** à l'affichage d'informations en couleur.

Affichage d'informations en couleur ⇨ 124.

Personnalisation du véhicule ⇨ 129.

Symboles d'avertissement

Les symboles d'avertissement sont indiqués comme des triangles  sur l'image affichant les obstacles détectés par les capteurs arrière du système avancé d'assistance au stationnement.

En outre  s'affiche sur la ligne supérieure de l'affichage d'informations avec un avertissement de contrôle des alentours du véhicule.

Désactivation

La caméra est désactivée lorsqu'une certaine vitesse de marche arrière est dépassée ou si la marche arrière n'est plus engagée pendant environ 10 secondes.

L'activation ou la désactivation de l'alerte de changement de voie peut être paramétrée dans le menu de personnalisation du véhicule, dans l'affichage d'informations en couleur.

Sélectionner le réglage adéquat dans **Réglages**,  **Véhicule** à l'affichage d'informations en couleur.

Affichage d'informations en couleur
⇨ 124.

Personnalisation du véhicule ⇨ 129.

Défaillance

Les messages de défaillance sont affichés avec un  sur la ligne supérieure de l'affichage d'informations.

La caméra arrière peut ne pas fonctionner correctement si :

- la zone alentour est sombre,
- le soleil ou le faisceau des phares brille directement dans la lentille de la caméra,
- du gel, de la neige, boue ou tout autre matériau recouvre la lentille de la caméra. Nettoyer la lentille, la rincer à l'eau et l'essuyer avec un chiffon doux,
- le hayon n'est pas correctement fermé,
- le véhicule tire une remorque,
- l'arrière du véhicule est accidenté,
- il y a des changements de température extrêmes.

Alerte de circulation transversale à l'arrière

Outre la caméra arrière ⇨ 213, l'alerte de circulation transversale arrière avertit de la circulation transversale depuis la gauche ou la droite en roulant en marche arrière. Lorsque la circulation transversale est reconnue et que la caméra arrière est activée, un triangle d'avertissement avec une flèche directionnelle  s'affiche dans l'affichage d'informations en couleur, montrant le sens de la circulation. En outre, trois signaux sonores retentissent depuis le haut-parleur du côté concerné.

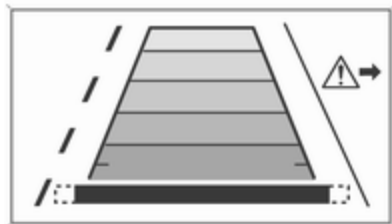

Les capteurs de distance radar se trouvent sur le côté dans le pare-chocs arrière.

⚠ Attention

L'alerte de circulation transversale arrière ne remplace pas la vision du conducteur. Remarquer que les objets qui sont des capteurs extérieurs, par exemple sous le pare-chocs ou sous le véhicule, ne sont pas affichés.

Les piétons, les enfants et les animaux ne sont pas détectés.

Ne pas faire marche arrière en regardant uniquement l'écran d'affichage d'informations et vérifier autour et derrière le véhicule avant d'engager la marche arrière.

Activation

L'alerte de circulation transversale arrière est activée automatiquement avec la caméra arrière lorsque la marche arrière est engagée.

Zones de détection

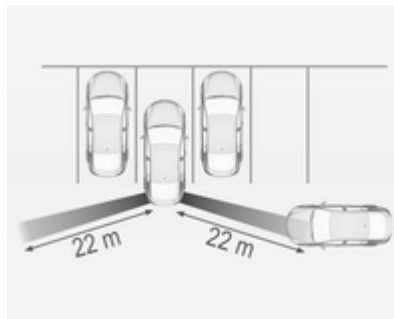

Les capteurs du système couvrent une zone d'environ 20 mètres vers la gauche ou la droite, derrière le véhicule.

Désactivation

L'alerte de circulation transversale arrière est désactivée avec la caméra arrière lorsqu'une certaine vitesse avant est dépassée ou lorsque la marche arrière n'est pas engagée pendant environ 10 secondes.

L'activation ou la désactivation de l'alerte de changement de la circulation transversale arrière peut être paramétrée dans le menu de personnalisation du véhicule, dans l'affichage d'informations en couleur.

Sélectionner le réglage adéquat dans **Réglages**, **➤ Véhicule** à l'affichage d'informations en couleur.

Affichage d'informations en couleur ⇨ 124.

Personnalisation du véhicule ⇨ 129.

Défaillance

Le système peut mal fonctionner lorsque :

- du gel, de la neige, boue ou tout autre matériau recouvre les capteurs,
- le véhicule tire une remorque,
- l'arrière du véhicule est accidenté,
- il y a des changements de température extrêmes.

Assistant pour les panneaux de signalisation

Fonctionnement

L'assistant de détection des panneaux routiers détecte des panneaux routiers déterminés via une caméra à l'avant et les affiche dans le centre d'informations du conducteur.



Les panneaux routiers qui seront détectés sont :

Panneaux de limitation et d'interdiction de dépasser ;

- limitation de vitesse ;
- interdiction de dépasser ;
- fin de limitation de vitesse ;
- fin d'interdiction de dépasser.

Panneaux routiers

commençant et finissant par :

- autoroutes ;
- routes pour automobiles / à accès réglementé ;
- zones résidentielles / de rencontre.

Ajout de panneaux

- informations complémentaires des panneaux de signalisation ;
- restriction d'emploi d'une remorque ;
- chaussée glissante ;
- chaussée verglacée ;
- flèches directionnelles.

Les panneaux de limitation de vitesse sont affichés sur le centre d'informations du conducteur jusqu'à ce que le

prochain panneau de limitation de vitesse ou le panneau de fin de limitation de vitesse soit détecté ou après un dépassement de temps imparti de panneau.



Des combinaisons de plusieurs panneaux dans l'affichage sont possibles.



Un point d'exclamation dans un cadre indique qu'il y a un panneau ajouté détecté que le système n'a pas pu reconnaître.



Le système est actif jusqu'à une vitesse de 200 km/h en fonction des conditions d'éclairage. La nuit, le système est actif jusqu'à une vitesse de 160 km/h.

Dès que la vitesse descend sous 55 km/h, l'affichage est réinitialisé et le contenu de la page de panneau routier est effacé, par exemple à l'entrée d'une zone urbaine. La prochaine indication de vitesse reconnue sera affichée.



Indication sur l'affichage

Les panneaux routiers s'affichent à la page **Détection des panneaux routiers** au centre d'informations du conducteur.



À l'écran du niveau de base, sélectionner **Réglages**  avec le bouton Menu. Sélectionner l'entrée **Détection des panneaux routiers** via la molette de réglage du levier des clignotants  116.



Sur les écrans de niveau médian et supérieur, sélectionner le menu **Info** à l'aide des boutons au volant sur la droite, puis appuyer sur  pour sélectionner **Détection des panneaux routiers**  116.

Quand une autre fonction a été sélectionnée dans le menu du centre d'informations du conducteur et que la page **Détection des panneaux routiers** est à nouveau choisie, le dernier panneau routier reconnu sera affiché.

Après qu'une page de panneaux routiers ait été effacée par le système, le symbole suivant est affiché :



Le contenu de la page des panneaux routiers est également réinitialisé en roulant lorsque le bouton **SET/CLR** de la manette des clignotants ou le bouton au volant sur la droite **✓** est enfoncé pendant un temps plus long.



Fonction de surimpression

Les panneaux de limitation de vitesse et d'interdiction de dépasser sont affichés en surimpression sur chaque page du centre d'informations du conducteur.



Paramètres
Set/Clr

La fonction de surimpression peut être désactivée sur la page des panneaux routiers en appuyant sur le bouton **SET/CLR** de la manette des clignotants ou sur le bouton **✓** du volant.

Message
signalisation
Actif

- Marche
- Arrêt

L'illustration montre le CID de niveau de base.

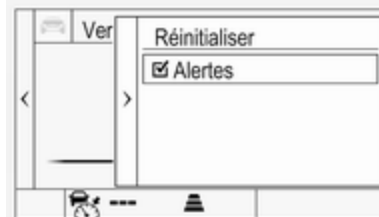

L'illustration montre le CID de niveau médian ou supérieur.

Lorsque la page de réglage est affichée, sélectionner **Off** (arrêt) ou régler les alertes pour désactiver la fonction d'affichage instantané. Réactiver en sélectionnant **On** (marche) ou les alertes .

Quand le contact d'allumage est mis, la fonction de surimpression est désactivée.

L'indication en surimpression est affichée pendant environ 8 secondes dans le centre d'informations du conducteur.

Défaillance

L'assistant de détection des panneaux routiers peut ne pas fonctionner correctement quand :

- la zone de pare-brise où la caméra avant est placée n'est pas propre ;
- les panneaux routiers sont totalement ou partiellement recouverts ou sont difficilement identifiables ;

- les conditions météorologiques sont défavorables, par exemple, des fortes pluies, de la neige, une exposition directe au soleil, des ombres. Dans ce cas, **Absen. détect. pann. routier cause météo** est mentionné sur l'affichage ;
- les panneaux routiers sont mal installés ou sont endommagés ;
- les panneaux routiers ne sont pas conformes à la Convention de Vienne sur la signalisation routière.

Avertissement

Le système est conçu pour aider le conducteur à discerner certains signaux routiers dans une plage de vitesse donnée. Ne pas ignorer les signaux routiers qui ne sont pas affichés par le système.

Le système ne détecte pas d'autres panneaux routiers qui instaurent un limite de vitesse ou qui mettent fin.

Ce dispositif particulier ne doit pas vous pousser à adopter un style de conduite dangereux.

Adapter toujours la vitesse aux conditions de circulation.

Les systèmes d'aide au conducteur ne restreignent en aucune façon la pleine responsabilité du conducteur.

Avertissement de franchissement de ligne

Le système d'avertissement de franchissement de ligne observe les marquages au sol entre lesquels le véhicule se déplace à l'aide d'une caméra à l'avant. Le système détecte les changements de file et avertit le conducteur acoustiquement et visuellement en cas de changement de file inattendu.



Les critères de détection d'un changement de file inattendu sont :

- pas de manœuvre des clignotants ;
- pas d'actionnement de la pédale de frein ;

- pas d'actionnement actif de l'accélérateur ou prise de vitesse ;
 - pas de manœuvre active du volant.
- Si le conducteur est actif, aucun avertissement n'aura lieu.

Activation



Le système d'avertissement de franchissement de ligne est activé en appuyant sur le bouton . La LED allumée dans le bouton indique que le système est activé. Quand le témoin  du combiné d'instruments s'allume en vert, le système est prêt à fonctionner.

Le système ne peut fonctionner qu'à des vitesses de véhicule supérieures à 56 km/h et si des marquages au sol sont présents.

Quand le système détecte un changement de file inattendu, le témoin  passe au jaune et clignote. Simultanément, un signal sonore retentit.



Désactivation

Le système est désactivé en appuyant sur le bouton , la LED du bouton s'éteint.

Le système ne fonctionne pas à des vitesses inférieures à 56 km/h.

Défaillance

Le système d'avertissement de franchissement de ligne peut ne pas fonctionner correctement si :

- le pare-brise n'est pas propre ;
- les conditions météorologiques sont défavorables, par exemple, des fortes pluies, de la neige, une exposition directe au soleil, des ombres

Le système ne peut pas opérer lorsqu'aucun marquage au sol n'est détecté.

Carburant

Carburant pour moteurs à essence

N'utiliser que des carburants se confirmant à la norme européenne EN 228 ou E DIN 51626-1 ou toute autre norme équivalente.

Votre moteur peut fonctionner à l'E10 qui est conforme à ces normes. Le carburant E10 contient jusqu'à 10 % de bioéthanol.

Utiliser du carburant avec l'indice d'octane recommandé ⇨ 294. L'utilisation de carburant avec un indice d'octane trop bas peut réduire le couple et la puissance du moteur et augmenter légèrement la consommation de carburant.

Avertissement

Ne pas utiliser de carburant ou d'additifs pour carburant contenant des composés métalliques

tels que des additifs à base de manganèse. Ceci peut endommager le moteur.

Avertissement

L'utilisation de carburant ne se conformant pas à EN 228 ou E DIN 51626-1 ou toute autre spécification identique peut conduire à des dépôts, une usure plus importante ou des dommages sur le moteur et peut affecter la garantie.

Avertissement

Du carburant à l'indice d'octane trop bas peut entraîner une combustion incontrôlée et endommager le moteur.

Carburant pour moteurs diesel

N'utiliser que des carburants diesel selon EN 590.

Dans les pays hors de la communauté européenne, utiliser le carburant Euro-diesel avec une teneur en soufre inférieure à 50 ppm.

Avertissement

L'utilisation de carburant ne se conformant pas à EN 590 ou toute autre spécification identique peut conduire à une perte de puissance du moteur, une usure plus importante ou des dommages sur le moteur et peut affecter la garantie.

Ne pas utiliser de carburant diesel marin, du mazout, de l'Aquazole ou toute autre émulsion identique diesel-eau. Il n'est pas autorisé de mélanger le diesel avec des carburants pour moteurs à essence afin de le diluer.

Carburant pour utilisation au gaz liquéfié

Le gaz de pétrole liquéfié est connu sous l'acronyme GPL en français ou LPG en anglais (liquefied petroleum

gas). Le GPL est également appelé « Autogas » en anglais ou néerlandais.

Le GPL est principalement composé de propane et de butane. L'indice d'octane se situe entre 105 et 115, en fonction de la proportion de butane. Le GPL est stocké à l'état liquide sous une pression de 5 - 10 bar environ.

Le point d'ébullition dépend de la pression et du rapport de mélange. À la température ambiante, il se situe entre -42 °C (propane pur) à -0,5 °C (butane pur).

Avertissement

Le système fonctionne à une température ambiante comprise entre -8 °C et 100 °C environ.

Le fonctionnement parfait du système GPL ne peut être garanti que si le gaz liquéfié satisfait aux exigences minimales de DIN EN 589.

Bouton de sélection de carburant



Appuyer sur le bouton **LPG** pour basculer entre les modes de fonctionnement à l'essence et au gaz de pétrole liquéfié dès que les paramètres requis (température de liquide de refroidissement et régime moteur minimal) ont été atteints. Les exigences sont généralement satisfaites environ après 60 secondes (en fonction de la température extérieure) et le premier enfoncement net de la pédale d'accélérateur. La LED indique le mode de fonctionnement en cours.

- arrêté = Fonctionnement à l'essence
- allumé = Fonctionnement au gaz de pétrole liquéfié
- clignote = Aucune commutation n'est possible, un type de carburant est vide.

Dès que le réservoir de gaz de pétrole liquéfié est vide, le mode essence est sélectionné jusqu'à ce que le contact soit coupé.

Vider le réservoir d'essence tous les six mois jusqu'à ce que le témoin ● ou  s'allume, puis faire le plein. Cela aide à maintenir la qualité du carburant et le bon fonctionnement du système pour une utilisation à l'essence.

Faire le plein du véhicule régulièrement pour éviter la corrosion dans le réservoir.

Défaillances et remèdes

Si le mode gaz n'est pas possible, vérifier les points suivants :

- Y a-t-il suffisamment de gaz de pétrole liquéfié ?
- Y a-t-il suffisamment d'essence pour démarrer ?

En cas de températures extrêmes combinées à la composition du gaz, cela peut prendre un peu plus de temps pour que le système passe du mode essence au mode gaz.

Dans des situations extrêmes, le système peut également repasser au mode essence si les exigences minimales ne sont pas satisfaites.

Pour toute autre défaillance, prendre contact avec un atelier.

Avertissement

Les réparations et ajustements ne peuvent être effectués que par des spécialistes qualifiés afin d'assurer la sécurité du système GPL et de conserver la garantie.

Le gaz de pétrole liquéfié présente une odeur particulière (odorisation) afin de pouvoir facilement détecter toute fuite.

⚠ Attention

Si une odeur de gaz est perçue dans le véhicule ou dans sa proximité immédiate, passer immédiatement en mode essence. Ne pas fumer. Pas de flammes nues ou de sources d'allumage.

Si l'odeur de gaz persiste, ne pas démarrer le moteur. Si possible, fermer la valve d'arrêt manuelle sur la polyvanne. La polyvanne se trouve sur le réservoir de gaz liquéfié dans le coffre, sous le recouvrement de plancher arrière.

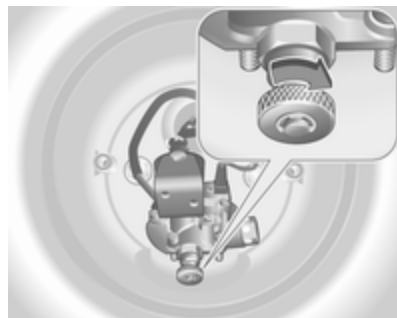

Tourner le bouton moleté dans le sens horaire.

Si aucune autre odeur de gaz n'est perceptible quand la valve d'arrêt manuelle est fermée, le véhicule peut être utilisé en mode essence. Si l'odeur de gaz persiste, ne pas démarrer le moteur. Faire remédier à la cause du problème par un atelier.

En cas d'utilisation de parkings souterrains, prière de suivre les instructions de l'exploitant et de la législation locale.

Remarque

En cas d'accident, couper le contact et éteindre les feux. Fermer la vanne d'arrêt manuelle sur la polyvanne.

Faire le plein**⚠ Danger**

Avant de reprendre du carburant, arrêter le moteur ainsi que les chauffages externes avec chambre de combustion. Éteindre les téléphones mobiles.

Lors du remplissage du réservoir, respecter les prescriptions d'utilisation et de sécurité de la station-service.

⚠ Danger

Le carburant est inflammable et explosif. Ne pas fumer. Pas de flamme nue ou de formation d'étincelles.

Si une odeur de carburant se dégage dans le véhicule, faire immédiatement remédier au problème par un atelier.

Avertissement

En cas d'erreur de carburant, ne pas mettre le contact.

La trappe à carburant se trouve sur le côté arrière droit du véhicule.



La trappe de réservoir ne peut être ouverte que si le véhicule est déverrouillé. Ouvrir la trappe à carburant en la poussant.

Faire le plein d'essence et de diesel

Pour ouvrir, tourner lentement le capuchon dans le sens inverse des aiguilles d'une montre.

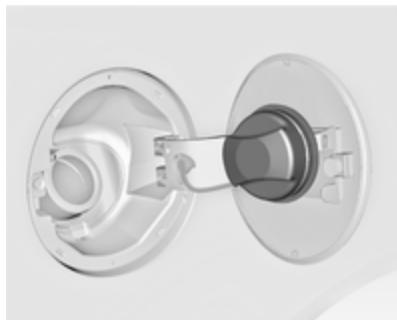

Le bouchon de remplissage peut être déposé dans le support sur la trappe à carburant.

Pour effectuer le remplissage, insérer complètement la buse de pompe et mettre en route.

Après la coupure automatique, le réservoir de carburant peut être complété avec un maximum de deux doses de carburant.

Avertissement

Nettoyer aussitôt le carburant qui a débordé.

Pour fermer, tourner le bouchon de remplissage dans le sens horaire jusqu'au déclic.

Fermer la trappe et laisser s'engager.

Faire le plein de gaz liquéfié

Lors du remplissage du réservoir, respecter les prescriptions d'utilisation et de sécurité de la station-service.

La valve de remplissage de gaz de pétrole liquéfié se trouve derrière la trappe à carburant.

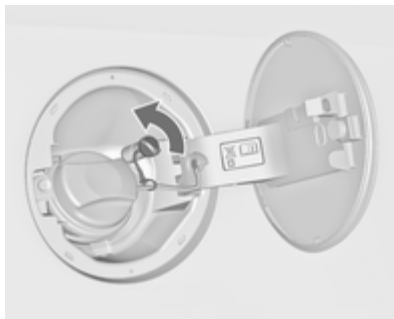

Dévisser le bouchon du goulot de remplissage.

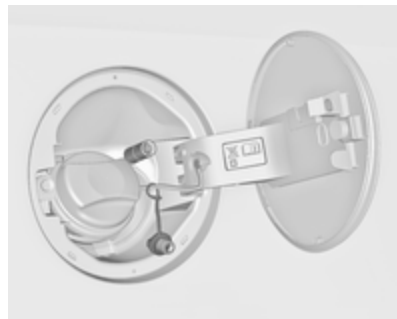

Visser à la main l'adaptateur requis sur le goulot de remplissage.

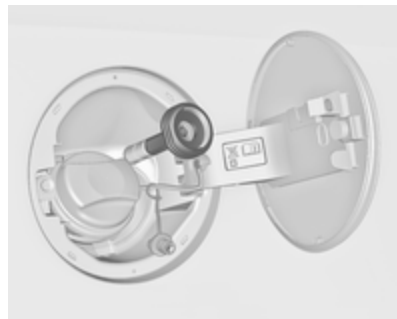

Adaptateur ACME : Visser l'écrou du pistolet de remplissage sur l'adaptateur. Abaisser le levier de verrouillage du pistolet de remplissage.

Goulot de remplissage DISH (Italie) : Placer le pistolet de remplissage sur l'adaptateur. Abaisser le levier de verrouillage du pistolet de remplissage.

Goulot de remplissage à baïonnette : Placer le pistolet de remplissage sur l'adaptateur et le tourner d'un quart de tour vers la gauche ou la droite. Tirer à fond le levier de verrouillage du pistolet de remplissage.

Goulot de remplissage EURO : Appuyer le pistolet de remplissage sur l'adaptateur jusqu'à ce qu'il se verrouille.

Appuyer sur le bouton de la station d'approvisionnement en gaz liquéfié. Le système de remplissage s'arrête ou ralentit son débit quand le réservoir est rempli à 80 % du volume de réservoir (niveau de remplissage maximal).

Relâcher le bouton du système de remplissage pour arrêter le remplissage. Libérer le levier de verrouillage

et enlever le pistolet de remplissage. Une petite quantité de gaz liquéfié peut s'échapper.

Enlever l'adaptateur et le ranger dans le véhicule.

Placer le capuchon pour éviter l'intrusion de corps étrangers dans l'orifice de remplissage et le système.

⚠ Attention

Suite à la conception du système, une fuite de gaz liquéfié est inévitable lorsque le levier de verrouillage est libéré. Éviter d'en inhaler.

⚠ Attention

Pour des raisons de sécurité, le réservoir de gaz de pétrole liquéfié peut uniquement être rempli à 80 %.

La polyvanne sur le réservoir de gaz de pétrole liquéfié limite automatiquement la quantité de remplissage. Si une quantité plus importante est ajoutée, nous recommandons de ne pas

exposer le véhicule au soleil jusqu'à ce que la quantité excédentaire soit consommée.

Adaptateur de remplissage

Comme les systèmes de remplissage ne sont pas standardisés, différents adaptateurs sont nécessaires et peuvent être obtenus auprès des Distributeurs / Partenaires Opel et auprès des Réparateurs Agréés Opel.

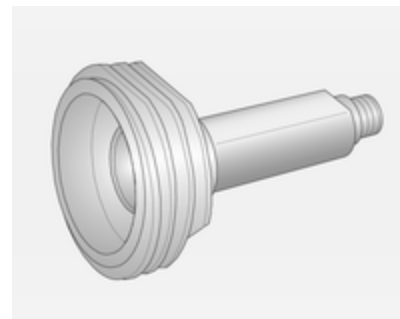

Adaptateur ACME : Belgique, Allemagne, Irlande, Luxembourg, Suisse

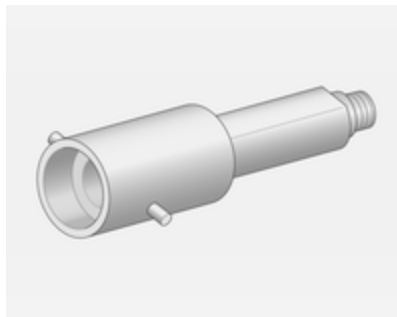

Adaptateur à baïonnette : Pays-Bas, Norvège, Espagne, Royaume-Uni

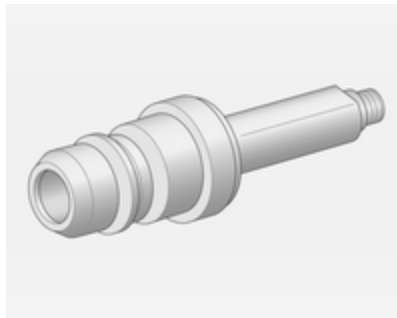

Adaptateur EURO : Espagne

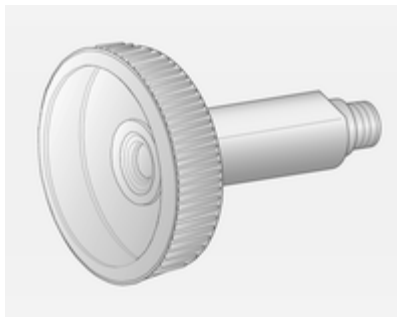

Adaptateur DISH (Italie) : Bosnie-Herzégovine, Bulgarie, Danemark, Estonie, France, Grèce, Italie, Croatie, Lettonie, Lituanie, Macédoine, Autriche, Pologne, Portugal, Roumanie, Suède, Suisse, Serbie, Slovaquie, Slovénie, République tchèque, Turquie, Ukraine, Hongrie

Bouchon de remplissage

N'utiliser que des bouchons de remplissage d'origine. Les véhicules à moteur diesel et les véhicules roulant à l'éthanol sont équipés de bouchons de remplissage spécifiques.

Consommation de carburant - Émissions de CO₂

La consommation en carburant (combinée) d'un modèle Opel Insignia se situe dans une plage de 11,0 à 3,7 l/100 km.

Les émissions de CO₂ (cycle combiné) sont dans la fourchette de 259 à 98 g/km.

Pour les valeurs spécifiques à votre véhicule, consulter le certificat de conformité CEE fourni avec votre véhicule et les autres documents d'enregistrement nationaux.

Remarques générales

Les chiffres de consommation de carburant officielle et des émissions CO₂ spécifiques indiqués se rapportent au modèle de base européen avec équipement série.

Les données de la consommation en carburant et des émissions CO₂ sont déterminées selon la directive R (EC)

N° 715/2007 (la version respectivement applicable) en prenant en compte le poids du véhicule en condition de fonctionnement, comme spécifié par la directive.

Les chiffres sont uniquement fournis afin de pouvoir faire une comparaison entre les divers modèles de véhicule et ne doivent pas être compris comme une garantie quant à la consommation de carburant réelle d'un véhicule particulier. La présence d'équipements optionnels peut entraîner une légère augmentation de la consommation de carburant et des niveaux de CO₂. La consommation de carburant dépend dans une large mesure du style de conduite ainsi que des conditions routières et du trafic.

Attelage pour remorque

Informations générales

Le dispositif d'attelage monté en usine est rabattu sous le pare-chocs arrière.

Nous vous recommandons de confier tout montage ultérieur à un atelier. Faire effectuer toute modification du véhicule qui concerne le système de refroidissement, les plaques de protection thermiques ou d'autres organes du véhicule. Utiliser uniquement un dispositif d'attelage homologué pour le véhicule.

Pour éviter d'endommager le véhicule, le hayon motorisé ne peut pas être activé par la télécommande radio quand une remorque est raccordée électriquement.

Une fois monté, le dispositif d'attelage pourrait recouvrir l'ouverture de l'œillet de remorquage. Si c'est le cas, utiliser la barre d'attelage pour assurer le remorquage.

Caractéristiques de conduite et conseils pour le remorquage

Avant d'accrocher une remorque, lubrifier la boule d'attelage. Toutefois, il ne faut pas la lubrifier si un stabilisateur qui agit sur la boule est utilisé pour réduire les mouvements de lacet.

Pour les remorques avec mauvaise tenue de route et les remorques dont le poids total autorisé en charge supérieur à 1 400 kg (traction avant) / 1 600 kg (transmission intégrale), l'utilisation d'un stabilisateur est fortement recommandée pour des vitesses supérieures à 80 km/h.

Si la remorque commence à balancer, ralentir, ne pas contre-braquer, freiner à fond si nécessaire.

En descente, engager le même rapport que pour monter la pente et rouler à plus ou moins la même vitesse.

Régler la pression de gonflage à la valeur pour pleine charge ⇨ 308.

Emploi d'une remorque

Charges remorquables

Les charges admissibles remorquables sont des valeurs maximales qui dépendent du moteur et qui ne doivent pas être dépassées. La charge remorquable réelle est la différence entre le poids total en charge réel de la remorque et le poids à la flèche réel avec la remorque accrochée.

Les charges remorquables admissibles sont spécifiées dans les papiers du véhicule. En général, ces valeurs sont valides pour des pentes jusqu'à 12% maximum.

La charge remorquable admissible s'applique à la pente spécifiée et jusqu'à une altitude de 1 000 mètres au-dessus du niveau de la mer. Comme la puissance du moteur décroît quand l'altitude augmente en raison de la raréfaction de l'air, les performances en montagne sont réduites ; le poids total roulant autorisé est également réduit de 10 % pour tous les 1 000 mètres d'altitude supplémentaire. Le poids total roulant ne doit pas être réduit

quand le véhicule roule sur des routes à faible déclivité (moins de 8%, par exemple des autoroutes).

Le poids total roulant autorisé ne doit pas être dépassé. Ce poids est mentionné sur la plaquette signalétique ⇨ 289.

Charge verticale à l'attelage

La charge verticale à l'attelage est la charge exercée par la remorque sur la boule d'attelage. Elle peut varier en modifiant la répartition du poids lors du chargement de la remorque.

La charge verticale à l'attelage maximale admissible (85 kg) est spécifiée sur la plaquette signalétique du dispositif d'attelage et dans les papiers du véhicule. Toujours essayer d'être proche de la charge maximale, en particulier dans le cas de lourdes remorques. La charge verticale à l'attelage ne doit jamais descendre sous 25 kg.

Charge sur l'essieu arrière

Quand la remorque est accrochée et que le véhicule tracteur est chargé au maximum, la charge admissible sur l'essieu arrière (voir plaquette signalétique ou papiers du véhicule) peut être dépassée de 90 kg pour la berline 5 portes/berline 4 portes et de 85 kg pour le Sports Tourer ; le poids total autorisé en charge peut être dépassé de 65 kg pour la berline 5 portes/berline 4 portes et de 60 kg pour le Sports Tourer. Si la charge admissible sur l'essieu arrière est dépassée, la vitesse maximale est de 100 km/h.

Dispositif d'attelage

Avertissement

La barre d'attelage rabattable ne peut pas être enlevée du véhicule. En roulant sans remorque, rabattre le dispositif d'attelage.

⚠ Attention

S'assurer que rien ne se trouve dans la zone de rabattement du dispositif d'attelage. Risque de blessure.

Lors du déverrouillage de la barre d'attelage rangée, veiller à vous trouver à gauche de la poignée.

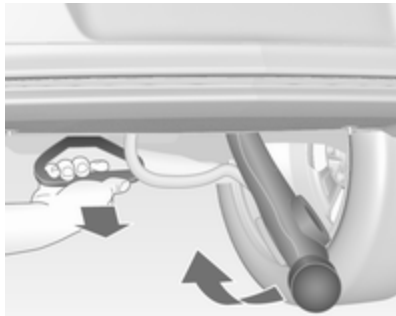
Déverrouillage de la barre d'attelage rangée

Tirer la poignée se trouvant à gauche de la plaque d'immatriculation sous le pare-chocs arrière jusqu'à former un angle de 45° environ par rapport au sol.

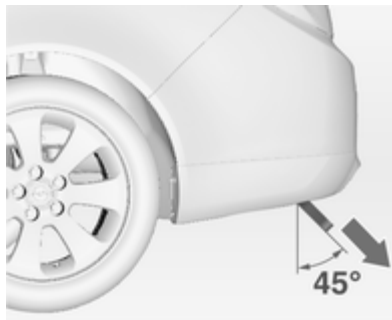

Un signal sonore retentit pour avertir que la poignée de déverrouillage est tirée et que le col de la boule est déverrouillé.

Saisir la barre d'attelage déverrouillée et la relever jusqu'à ce qu'elle se verrouille.

S'assurer que la barre d'attelage est correctement verrouillée et que la poignée de déverrouillage est ramenée en position initiale, sinon le signal sonore ne s'arrêtera pas.

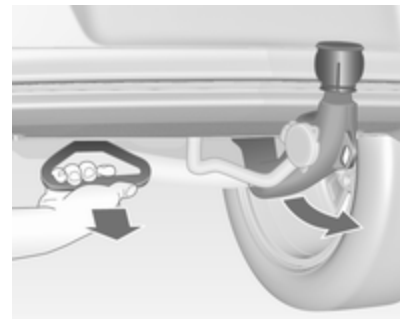
Rangement de la barre d'attelage

Tirer la poignée se trouvant à gauche de la plaque d'immatriculation sous le pare-chocs arrière jusqu'à former un angle de 45° environ par rapport au sol.

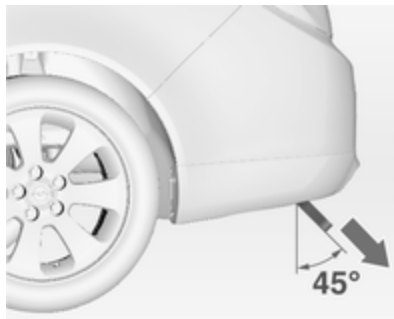

Un signal sonore retentit pour avertir que la poignée de déverrouillage est tirée et que le col de la boule est déverrouillé.



Avec le plat de la main, pivoter la barre d'attelage libérée vers la droite jusqu'à ce qu'elle s'engage sous le plancher. S'assurer que la poignée de déverrouillage est revenue dans sa position initiale cachée, sinon le signal sonore ne s'arrêtera pas.

⚠ Attention

L'utilisation d'une remorque est uniquement autorisée quand la barre d'attelage est correctement montée. Si la barre d'attelage ne se verrouille pas correctement ou si la poignée de déverrouillage est impossible à amener dans sa position initiale cachée dans le logement ou si le signal sonore ne retentit pas après avoir verrouillé la barre d'attelage, prendre contact avec un atelier

Œillet pour câble de rupture d'attelage

Attacher le câble de rupture d'attelage à l'œillet.

Programme de stabilité de la remorque

Si le système détecte un fort mouvement de lacet, la puissance du moteur est réduite et l'attelage est freiné de manière déterminée jusqu'à la disparition du lacet. Quand le système est en action, garder le volant aussi immobile que possible.

Le programme de stabilité de remorque (TSA) est une fonction de l'Electronic Stability Control ↗ 182.

Soins du véhicule

Informations générales	233
Contrôles du véhicule	234
Remplacement des ampoules ...	243
Circuit électrique	254
Outillage du véhicule	261
Jantes et pneus	262
Démarrage par câbles auxiliai- res	276
Remorquage	278
Soins extérieurs et intérieurs	282

Informations générales

Accessoires et modifications du véhicule

Nous vous recommandons d'utiliser les pièces et accessoires d'origine et les pièces homologuées par l'usine correspondant spécifiquement à votre type de véhicule. Nous ne pouvons porter aucun jugement sur la fiabilité d'autres pièces, même si un agrément officiel ou autre devait exister, et nous ne pouvons pas non plus en répondre.

N'apporter aucune modification à l'équipement électrique, par exemple des modifications de la gestion électronique (Chip-Tuning).

Avertissement

Les bavettes garde-boue peuvent être endommagées lors du transport du véhicule sur un train ou sur une dépanneuse.

Stockage du véhicule

Stockage pendant une période prolongée

Si le véhicule doit être stocké pendant plusieurs mois :

- Laver et lustrer le véhicule.
- Faire vérifier la protection à la cire dans le compartiment moteur et sur le soubassement.
- Nettoyer et protéger les joints d'étanchéité en caoutchouc.
- Faire le plein de carburant.
- Remplacer l'huile moteur.
- Vider le réservoir de liquide de lave-glace.
- Vérifier la protection antigel et anticorrosion du liquide de refroidissement.
- Régler la pression de gonflage des pneus à la valeur pour la pleine charge.
- Garer le véhicule dans un local sec et bien ventilé. Engager la 1ère ou la marche arrière ou placer le levier

sélecteur sur **P**. Empêcher tout déplacement du véhicule grâce à des cales.

- Ne pas serrer le frein de stationnement.
- Ouvrir le capot, fermer toutes les portes et verrouiller le véhicule.
- Débrancher la cosse de la borne négative de la batterie du véhicule. Ne pas oublier que l'ensemble des systèmes ne fonctionne plus (par exemple l'alarme antivol).

Remise en service

Quand le véhicule est remis en circulation :

- Rebrancher la borne négative de la batterie. Activer l'électronique des lève-vitres.
- Vérifier la pression des pneus.
- Remplir le réservoir de lave-glace.
- Vérifier le niveau d'huile du moteur.
- Contrôler le niveau de liquide de refroidissement.
- Le cas échéant, poser la plaque d'immatriculation.

Reprise des véhicules hors d'usage

Vous trouverez des informations sur la reprise des véhicules hors d'usage et leur recyclage sur notre site, lorsque cela est exigé par la loi. Ne confier ce travail qu'à un centre de recyclage agréé.

Le recyclage des véhicules au gaz doit être confié à un centre de service agréé pour ce type de véhicules.

Contrôles du véhicule

Exécution du travail

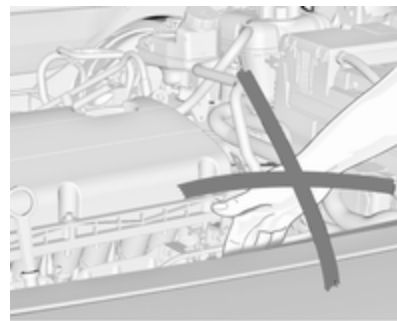

⚠ Attention

N'effectuer des contrôles dans le compartiment moteur que lorsque le contact est coupé.

Le ventilateur de refroidissement peut également fonctionner lorsque le contact est coupé.

⚠ Danger

L'allumage et les phares au xénon utilisent une tension très élevée. Ne pas toucher.

Capot**Ouverture**

Tirer le levier de déverrouillage et le ramener dans sa position de départ.

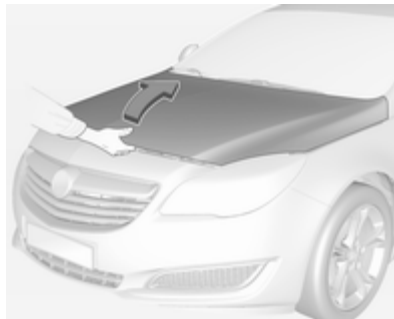

Déplacer le verrou de sécurité sur le côté gauche du véhicule et ouvrir le capot.

Le capot est automatiquement maintenu ouvert.

Entrée d'air ⇨ 161.

Si le capot est ouvert lors d'un Auto-stop, le moteur sera automatiquement redémarré pour des raisons de sécurité.

Système Stop/Start ⇨ 167.

Fermeture

Abaisser le capot, le laisser tomber dans le verrou. Vérifier le verrouillage.

Huile moteur

Vérifier manuellement le niveau d'huile moteur à intervalle régulier afin d'éviter d'endommager le moteur. S'assurer que l'huile utilisée répond à la spécification requise. Fluides et lubrifiants recommandés ⇨ 287.

Contrôle à effectuer uniquement lorsque le véhicule est à l'horizontale. Le moteur doit avoir atteint sa température de fonctionnement et être arrêté depuis au moins 5 minutes.

Sortir la jauge d'huile, l'essuyer, l'introduire dans le tube jusqu'à la butée sur la poignée, la ressortir et relever le niveau d'huile moteur.

Plonger la jauge jusqu'à la butée de la poignée et effectuer un demi-tour.

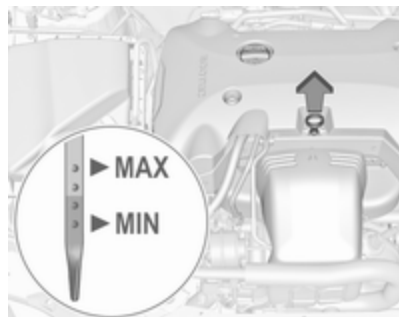

En fonction du moteur, différentes jauges d'huile sont utilisées.

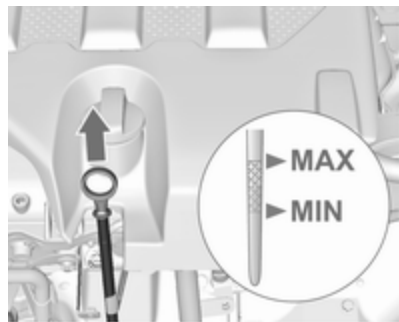

Lorsque le niveau d'huile moteur est descendu sous le repère **MIN**, faire l'appoint d'huile moteur.

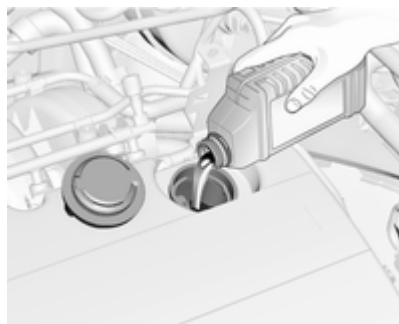

Nous vous recommandons d'utiliser la même qualité d'huile moteur que celle utilisée lors de la dernière vidange.

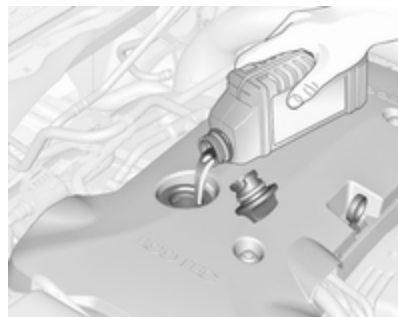

Le niveau d'huile moteur ne doit pas dépasser le repère **MAX** de la jauge.

Avertissement

Un excès d'huile moteur doit être vidangé ou aspiré.

Capacités ⇨ 307, qualité/viscosité d'huile moteur ⇨ 287.

Remettre le bouchon droit et le serrer.

Liquide de boîte de vitesses automatique

Avertissement

Des quantités extrêmement faibles de saleté peuvent endommager la boîte automatique et provoquer des pannes. Ne pas laisser de saletés entrer en contact avec le côté liquide du bouchon du réservoir ou pénétrer dans le réservoir.

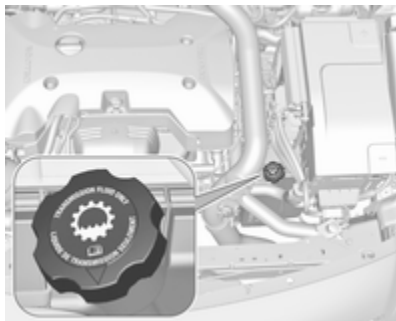

Le niveau du liquide de boîte de vitesses automatique ne doit normalement pas être vérifié. Pour vérifier le niveau du liquide, demander l'aide d'un atelier.

Liquide de refroidissement du moteur

Le liquide de refroidissement offre une protection contre le gel à des températures allant approximativement jusqu'à -28°C . Dans les pays nordiques, le liquide de refroidissement rempli en usine offre une protection contre le gel à des températures allant jusqu'à -37°C .

Avertissement

N'employer que du produit antigel homologué.

Niveau de liquide de refroidissement

Avertissement

Un niveau insuffisant de liquide de refroidissement peut provoquer des dommages au moteur.

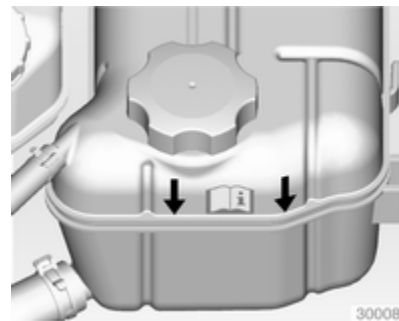

Si le système de refroidissement est froid, le niveau de liquide de refroidissement doit se trouver au-dessus du repère de niveau de remplissage. Faire l'appoint si le niveau est bas.



Sur d'autres modèles, le repère du niveau de remplissage se situe à l'intérieur de l'ouverture de remplissage. Pour vérifier, ouvrir le bouchon.

Circuit de refroidissement supplémentaire pour moteur turbo

Le récipient du liquide de refroidissement est fixé sur le boîtier du filtre à air.

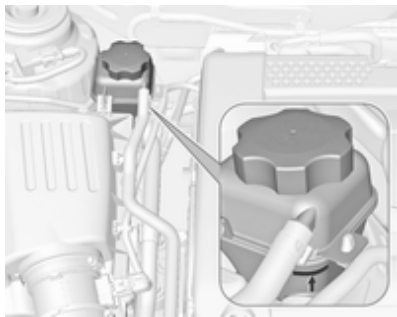

Si le système de refroidissement est froid, le niveau de liquide de refroidissement doit se trouver au-dessus du repère de niveau de remplissage. Faire l'appoint si le niveau est bas.

Généralités

Attention

Laisser refroidir le moteur avant d'ouvrir le bouchon. Ouvrir le bouchon avec précaution, en laissant la pression s'évacuer lentement.

Pour faire l'appoint, utiliser un mélange 1:1 de concentré de liquide de refroidissement recommandé et d'eau de ville propre. Si du concentré de liquide de refroidissement n'est pas disponible, utiliser de l'eau de ville propre. Serrer fermement le bouchon. Faire contrôler la concentration de liquide de refroidissement et faire remédier à la cause de la perte de liquide de refroidissement par un atelier.

Liquide de direction assistée

Avertissement

Des quantités extrêmement faibles de saleté peuvent endommager le circuit de direction et provoquer des pannes. Ne pas laisser de saletés entrer en contact avec le côté liquide du bouchon du réservoir/de la jauge ou pénétrer dans le réservoir.

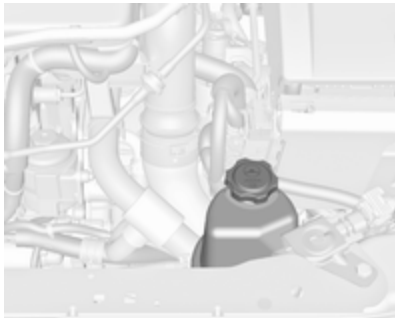

Le niveau du liquide de direction assistée ne doit normalement pas être vérifié. Si un bruit inhabituel est audible pendant l'utilisation du volant ou si la direction réagit de manière singulière, demander l'aide d'un atelier.

Liquide de lave-glace

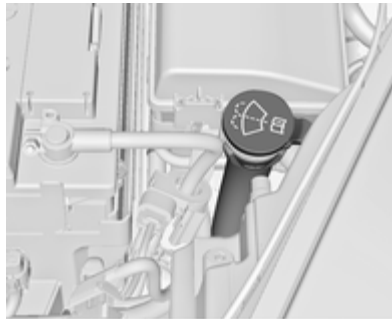

Remplir avec de l'eau propre mélangée d'une quantité adéquate de produit de lave-glace contenant de l'antigel.

Avertissement

Seule une concentration d'antigel adéquate dans le produit de lave-glace garantit la protection nécessaire à basses températures ou en cas de baisses soudaines de température.

Freins

Si la garniture de frein atteint l'épaisseur minimale, on entend un bruit de grincement lors du freinage.

On peut poursuivre sa route, mais il faut faire remplacer les garnitures de frein dès que possible.

Une fois que des garnitures de frein neuves ont été montées, ne pas effectuer de freinage d'urgence inutile pendant les premiers déplacements.

Liquide de frein

⚠ Attention

Le liquide de frein est nocif et corrosif. Éviter les contacts avec les yeux, la peau, les tissus et les surfaces peintes.

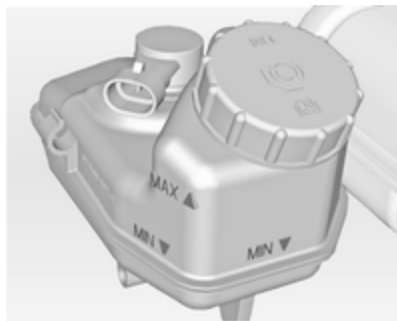

Le niveau de liquide de frein doit se situer entre **MIN** et **MAX**.

Si le niveau de liquide est en dessous de la valeur **MIN**, contacter un atelier.

Liquide de frein/ d'embrayage ↗ 287.

Batterie du véhicule

Les véhicules n'étant pas équipés d'un système Stop/Start seront dotés d'une batterie au plomb. Les véhicules étant équipés d'un système Stop/Start seront dotés d'une batterie AGM, cette batterie n'est pas une batterie au plomb.

La batterie du véhicule ne nécessite aucun entretien, à condition que le style de conduite adopté garantisse une charge suffisante de la batterie. Les petits trajets et les démarrages fréquents peuvent entraîner la décharge de la batterie. Éviter l'utilisation de consommateurs électriques non nécessaires.



Les piles ne doivent pas être jetées avec les ordures ménagères. Elles doivent être recyclées via les centres de collecte appropriés.

Ne pas utiliser le véhicule pendant plus de 4 semaines peut conduire à une décharge de la batterie du véhicule. Débrancher la cosse de la borne négative de la batterie du véhicule.

Ne brancher et débrancher la batterie que quand le contact est coupé.

Protection contre la décharge de la batterie ↗ 145.

Remplacement de la batterie du véhicule

Remarque

Toute dérogation aux instructions données dans ce paragraphe peut entraîner la désactivation temporaire du système Stop/Start.

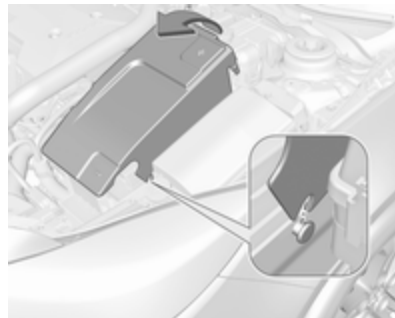

La batterie du véhicule est déchargée. Retirer le couvercle pour remplacer la batterie. Lever le couvercle à l'arrière et le détacher à l'avant.

Quand la batterie est remplacée, s'assurer qu'il n'y a pas de trous de ventilation ouverts à proximité de la borne positive. Si un trou de ventilation est ouvert dans cette zone, il doit être obturé par un capuchon borgne et la ventilation à proximité de la borne négative doit être ouverte.

N'utiliser que des batteries de véhicule qui permettent de monter la boîte à fusibles au-dessus de la batterie.

Sur les véhicules dotés d'un système stop/start (arrêt-démarrage), s'assurer que la batterie AGM (Absorptive Glass Mat) est toujours remplacée par une batterie AGM.



Une batterie AGM se reconnaît à l'étiquette sur la batterie. Nous recommandons d'utiliser une batterie d'origine Opel.

Remarque

L'utilisation d'une batterie AGM autre qu'une batterie d'origine Opel peut réduire les performances du système Stop/Start.

Nous vous recommandons de faire remplacer la batterie du véhicule par un atelier.

Système Stop/Start ↪ 167.

Charge de la batterie du véhicule

⚠ Attention

Sur les véhicules avec système Stop/Start, s'assurer que la tension de charge ne dépasse pas 14,6 V en cas d'utilisation d'un chargeur de batterie. Sinon, la batterie peut être endommagée.

Démarrage par câbles auxiliaires
↪ 276.

Étiquette d'avertissement



Signification des symboles :

- Pas d'étincelle ou de flamme nue, interdit de fumer.
- Toujours protéger les yeux. Les gaz explosifs peuvent causer une cécité ou des blessures.
- Garder la batterie du véhicule hors de portée des enfants.
- La batterie du véhicule contient de l'acide sulfurique qui peut rendre aveugle ou causer de graves brûlures.
- Consulter le manuel d'utilisation pour de plus amples informations.
- Des gaz explosifs peuvent être présents à proximité de la batterie du véhicule.

Purge du système d'alimentation en gazole (diesel)

Si le réservoir a été vidé, le circuit de gazole (diesel) doit être purgé de son air. Mettre le contact trois fois, chaque fois pour une durée de 15 secondes. Puis démarrer le moteur pendant 40 secondes au maximum. Répéter cette procédure après avoir attendu au moins 5 secondes. Si le moteur ne démarre pas, prendre contact avec un atelier.

Remplacement des balais d'essuie-glace

Balais d'essuie-glace avant

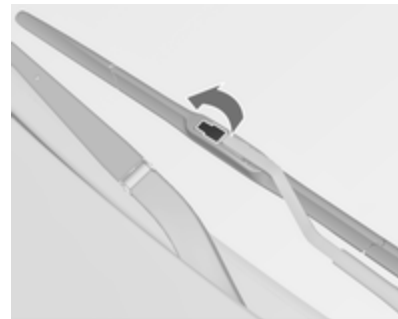

Soulever le bras d'essuie-glace, ouvrir l'attache de fixation.

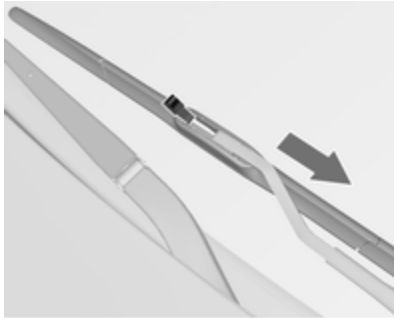

Désencliqueter le balai d'essuie-glace et l'enlever.

Fixer le balai de l'essuie-glace légèrement à un angle par rapport au bras de l'essuie-glace jusqu'à ce qu'il s'encliquette.

Abaisser le bras d'essuie-glace avec précaution.

Balai d'essuie-glace de la lunette arrière

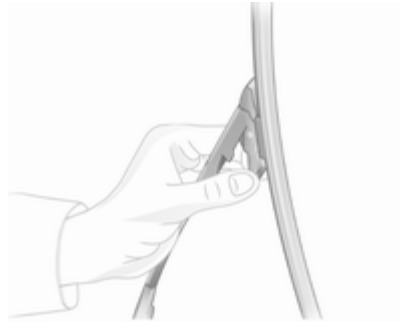

Soulever le bras d'essuie-glace. Soulever le bras d'essuie-glace, appuyer sur les deux verrous du bras, détacher le balai d'essuie-glace et le sortir.

Fixer le balai de l'essuie-glace légèrement à un angle par rapport au bras de l'essuie-glace jusqu'à ce qu'il s'encliquette.

Abaisser le bras d'essuie-glace avec précaution.

Remplacement des ampoules

Couper le contact et désactiver les commutateurs concernés ou fermer les portes.

Maintenir une ampoule uniquement par son culot. Ne pas toucher le verre de l'ampoule avec les doigts nus.

Ne remplacer les ampoules que par des ampoules du même type.

Remplacer les ampoules de phare depuis l'intérieur du compartiment moteur.

Vérification d'ampoule

Après le remplacement d'une ampoule, mettre le contact, opérer et vérifier les feux.

Phares halogènes

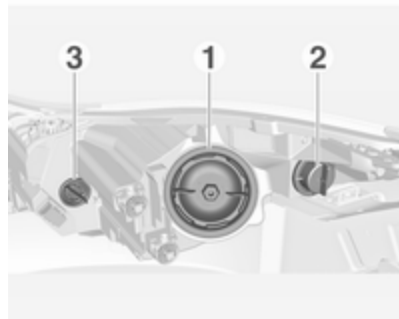

Phare Bi-Halogène (1) avec une ampoule pour feu de route et feu de croisement.

Feu de position / feu de jour (2).

Clignotant avant (3)

Double phare halogène (1)

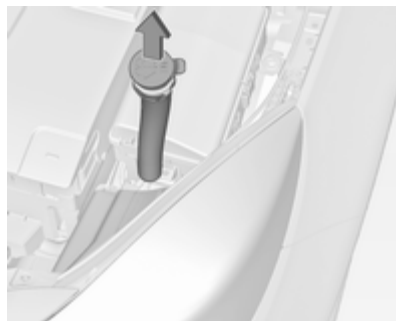

Sur le côté gauche du véhicule, tirer sur le tuyau de remplissage pour l'extraire du réservoir de liquide de lave-glace avant.

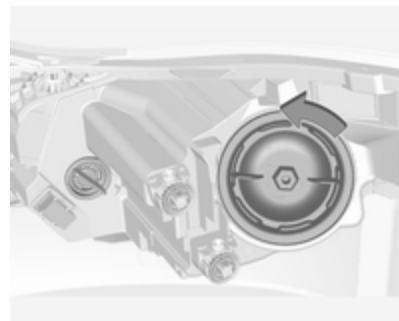

1. Tourner le capuchon dans le sens antihoraire et l'enlever.



2. Faire tourner la douille de l'ampoule dans le sens antihoraire pour la désencliqueter. Retirer la douille de l'ampoule du réflecteur.

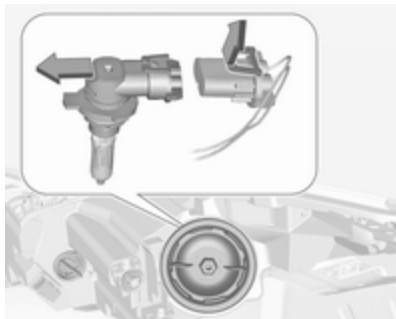

3. Dégager la douille d'ampoule du connecteur en enfonçant la patte de retenue.
4. Replacer l'ampoule et la connecter avec la prise.
5. Insérer la douille de l'ampoule en engageant les deux ergots dans le réflecteur et la fixer en tournant dans le sens horaire.
6. Placer le capuchon et le tourner dans le sens horaire.

Feu latéral / feu de jour (2)

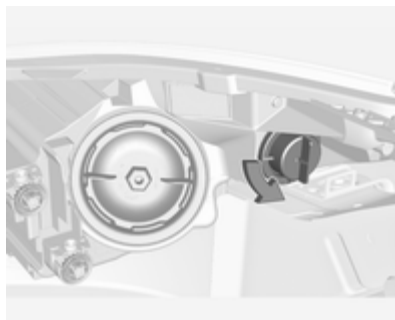

1. Faire tourner le capuchon dans le sens antihoraire et le retirer du réflecteur.



2. Emboîter les languettes ensemble et déplacer la douille hors du logement.

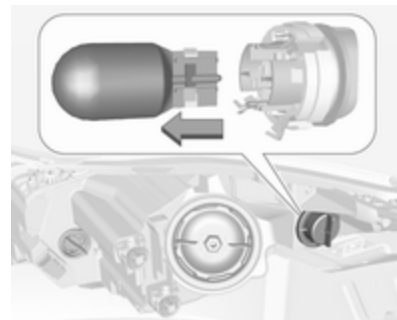

3. Retirer l'ampoule de la douille en tirant.
4. Remplacer et insérer la nouvelle ampoule dans la douille.
5. Introduire la douille d'ampoule dans le logement et l'engager.
6. Placer le capuchon et le tourner dans le sens horaire.

Feu latéral/feu de jour avec diodes

Une autre version de feu latéral et de feu de jour se compose de diodes. En cas de panne, les diodes doivent être remplacées par un atelier.

Clignotant avant (3)

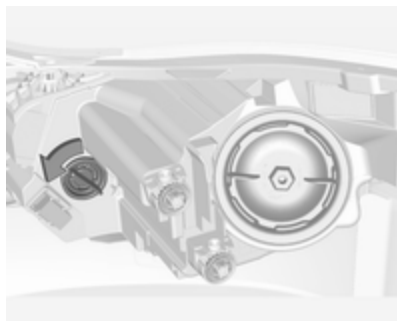

1. Faire tourner la douille de l'ampoule dans le sens antihoraire pour la désengager. Retirer la douille de l'ampoule du boîtier de phare.

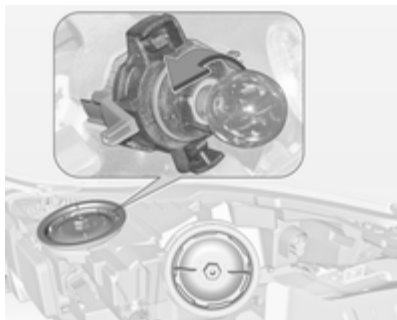

2. Pousser légèrement l'ampoule dans la douille, la tourner dans le sens antihoraire et l'enlever.
3. Remplacer et insérer la nouvelle ampoule dans la douille en tournant dans le sens horaire.
4. Introduire la douille de l'ampoule dans le réflecteur, la tourner dans le sens horaire pour l'encliqueter.

Phares au xénon

⚠ Danger

Le système d'éclairage directionnel adaptatif utilise des phares au xénon.

Les phares au xénon fonctionnent sous très haute tension électrique. Ne pas toucher. Faire remplacer les ampoules par un atelier.

Les ampoules pour le clignotant avant et le feu de changement de direction peuvent être remplacées.

Les jeux de jour/ les feux de position sont conçus comme des diodes électroluminescentes (DEL) et ne peuvent pas être changés.

Éclairage de changement de direction



1. Tourner le capuchon dans le sens antihoraire et l'enlever.



2. Faire tourner la douille de l'ampoule dans le sens antihoraire pour la désencliqueter. Retirer la douille de l'ampoule du réflecteur.

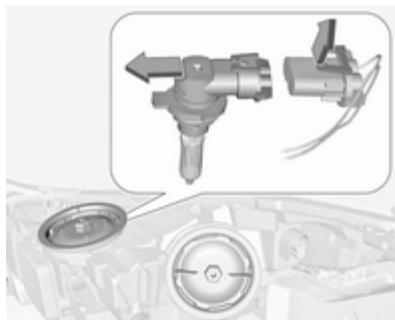

3. Désengager l'ampoule du connecteur en tirant.
4. Remplacer l'ampoule et connecter la douille d'ampoule au connecteur.
5. Insérer la douille de l'ampoule en engageant les deux ergots dans le réflecteur et la fixer en tournant dans le sens horaire.
6. Placer le capuchon et le tourner dans le sens horaire.

Clignotants avant

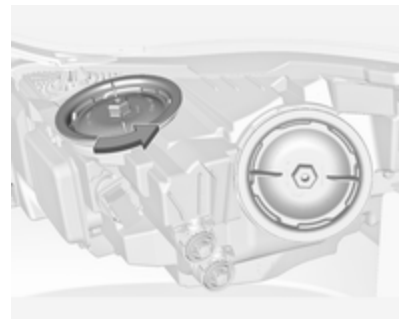

1. Tourner le capuchon dans le sens antihoraire et l'enlever.



2. Faire tourner la douille de l'ampoule dans le sens antihoraire pour la désencliqueter. Retirer la douille de l'ampoule du réflecteur.

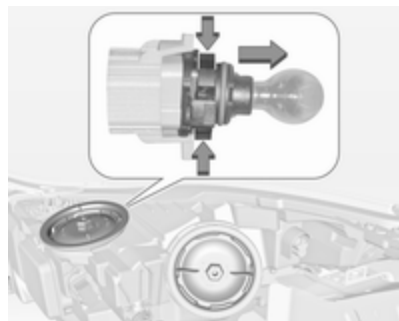

3. Désengager la douille d'ampoule du connecteur en tirant.
4. Remplacer l'ampoule et connecter la douille d'ampoule.
5. Insérer la douille de l'ampoule en engageant les deux ergots dans le réflecteur et la fixer en tournant dans le sens horaire.

Feu latéral / feu de jour

Feu latéral et de feu de jour se compose de diodes. En cas d'échec, les diodes doivent être remplacées par un atelier.

Feux antibrouillard

Les ampoules sont accessibles depuis le dessus du véhicule.

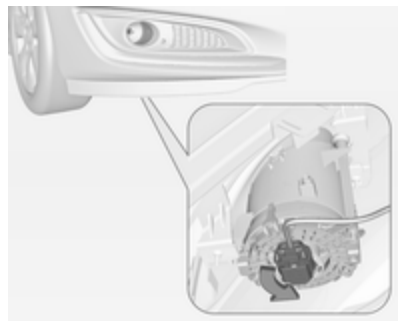

1. Tourner la douille d'ampoule dans le sens antihoraire et l'enlever du réflecteur.

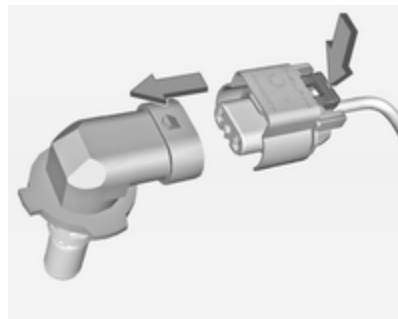

- Dégager la douille d'ampoule du connecteur en enfonçant la patte de retenue.
- Retirer et remplacer la douille d'ampoule avec une ampoule et fixer le connecteur.
- Insérer la douille de l'ampoule dans le réflecteur, tourner dans le sens horaire pour encliqueter.

Feux arrière

Berline 5 portes/berline 4 portes

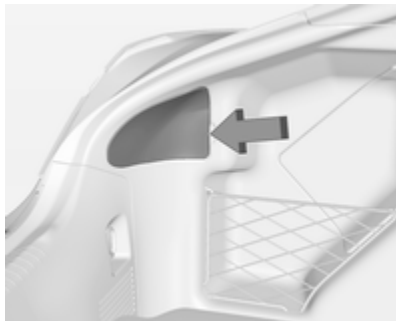

- Enlever le couvercle de l'intérieur de la porte arrière.



- Dévisser de l'intérieur à la main l'écrou de fixation en plastique.

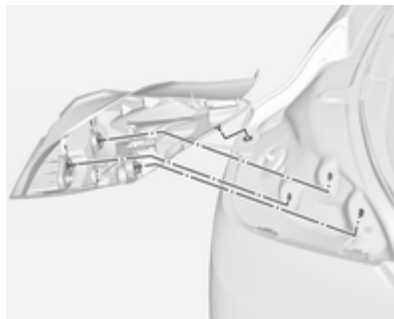

- Retirer avec précaution l'ensemble de feu arrière du renforcement et le déposer.

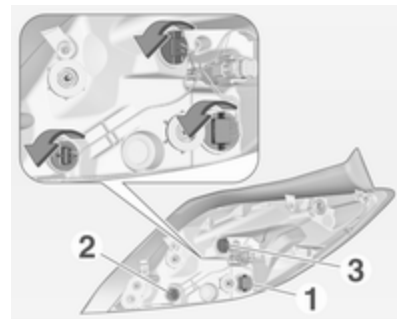

- Tourner la douille d'ampoule dans le sens anti-horaire et retirer. Remplacer l'ampoule en la retirant ou en tournant :

Clignotant **1**

Feu antibrouillard arrière (**2**) (un seul côté)

Feu de recul **3**

Le feu arrière et le feu de stop sont composés de diodes. En cas de

panne, les diodes doivent être remplacées par un atelier.

5. Insérer la douille d'ampoule dans l'ensemble de feu arrière et la tourner dans le sens horaire. Monter l'ensemble du feu avec les goupilles de retenue dans les renforcements de la carrosserie et visser les écrous de fixation par l'intérieur du coffre. Fermer le cache.

Sports Tourer/Country Tourer

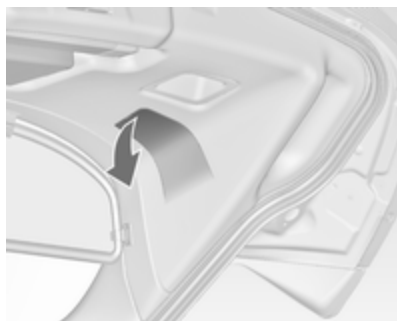

1. Libérer et ouvrir le couvercle dans le hayon.



2. Dévisser à la main les trois écrous de fixation en plastique.

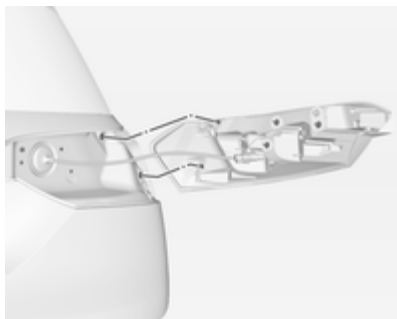

3. Retirer avec précaution l'ensemble de feu arrière du renforcement et le déposer.

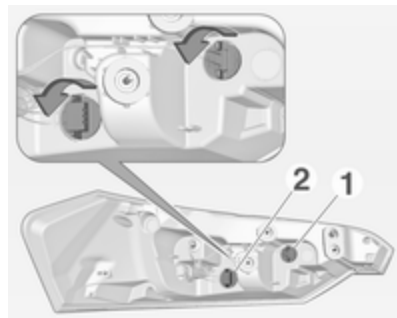

4. Tourner la douille d'ampoule dans le sens anti-horaire et retirer. Remplacer l'ampoule en retirant les éléments suivants :

Feu de recul 1

Clignotant 2

Le feu arrière, le feu de stop et le feu antibrouillard arrière sont composés de diodes. En cas de

panne, les diodes doivent être remplacées par un atelier.

5. Insérer la douille d'ampoule dans l'ensemble de feu arrière et la tourner dans le sens horaire. Monter l'ensemble du feu avec les goupilles de retenue dans les renforcements de hayon et visser les écrous de fixation par l'intérieur du hayon. Fermer le cache.

Feux arrière additionnels dans le cadre de hayon

1. Ouvrir le hayon.

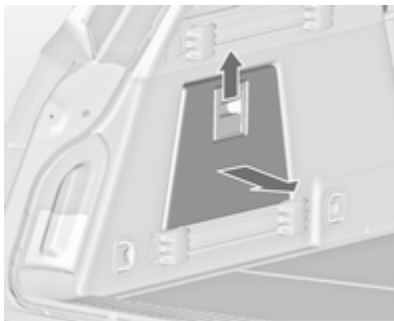

2. Dégager le couvercle dans la garniture latérale et l'enlever.

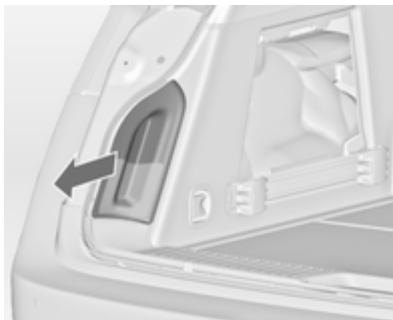

3. Extraire le logement de lampe de l'intérieur de la garniture latérale.

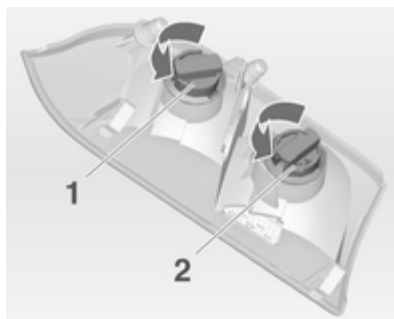

4. Tourner l'écrou en plastique dans le sens antihoraire et l'enlever de la douille de l'ampoule.
 5. Pousser légèrement l'ampoule dans la douille, la tourner dans le sens antihoraire, l'enlever et remplacer l'ampoule. Introduire l'écrou en plastique dans la douille de l'ampoule en tournant dans le sens horaire.
- Feu arrière (1)
Clignotant (2)
6. Introduire la douille de l'ampoule dans le cadre de hayon. Refermer le couvercle dans la garniture latérale.

Clignotants latéraux

Pour remplacer l'ampoule, déposer le logement de feu :

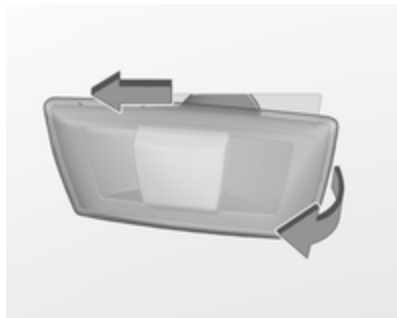

1. Faire glisser le feu vers son côté gauche et le déposer par son côté droit.



2. Faire tourner la douille d'ampoule dans le sens inverse des aiguilles d'une montre et la déposer du logement.

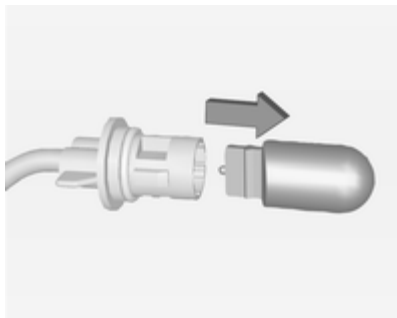

3. Tirer l'ampoule de la douille d'ampoule et la remplacer.
4. Insérer la douille de l'ampoule et tourner dans le sens horaire.
5. Insérer l'extrémité gauche du feu, faire glisser vers la gauche et insérer l'extrémité droite.

Éclairage de plaque d'immatriculation

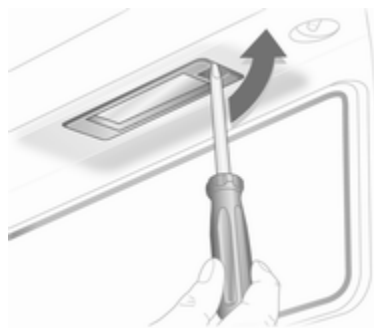

1. Introduire le tournevis dans le boîtier de l'ampoule ; appuyer sur le côté et déverrouiller le ressort.



2. Sortir l'ampoule par le bas en veillant à ne pas tirer sur le câble.

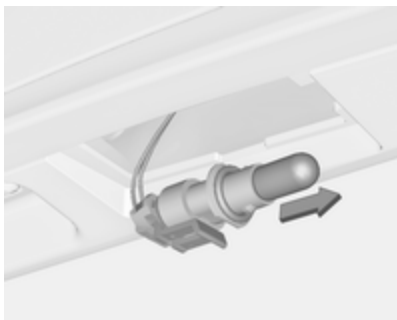

3. Déposer la douille d'ampoule du logement de feu en tournant dans le sens inverse des aiguilles d'une montre.
4. Tirer l'ampoule de la douille d'ampoule et la remplacer.
5. Insérer la douille d'ampoule dans le logement de feu et tourner dans le sens des aiguilles d'une montre.
6. Insérer le feu dans le pare-chocs et le laisser s'engager.

Éclairage intérieur

Éclairage de courtoisie, spots de lecture

Faire remplacer les ampoules par un atelier.

Éclairage du coffre



1. Extraire la lampe en faisant levier avec un tournevis.



- Sortir l'ampoule en la poussant légèrement dans la direction de la languette-ressort.
- Insérer une nouvelle ampoule.
- Remonter la lampe.

Éclairage du tableau de bord

Faire remplacer les ampoules par un atelier.

Circuit électrique

Fusibles

Les inscriptions sur le fusible neuf doivent correspondre aux inscriptions sur le fusible défectueux.

Le véhicule est équipé de trois boîtes à fusibles :

- à l'avant gauche du compartiment moteur ;
- dans les véhicules avec la direction à gauche, à l'intérieur derrière le compartiment de rangement ou, dans les véhicules avec la direction à droite, derrière la boîte à gants ;
- derrière un cache sur le côté gauche du coffre.

Avant de remplacer un fusible, mettre le commutateur correspondant en position Off et couper le contact.



Le véhicule contient différents types de fusibles.



Selon le type, un fusible sauté est reconnaissable à son fil fondu. Ne pas remplacer le fusible tant que la cause de la défaillance n'a pas été supprimée.

Certaines fonctions sont protégées par plusieurs fusibles.

Des fusibles peuvent aussi être enfilés même si la fonction n'est pas présente.

Pince à fusibles

Une pince à fusibles peut se trouver dans la boîte à fusibles du compartiment moteur.

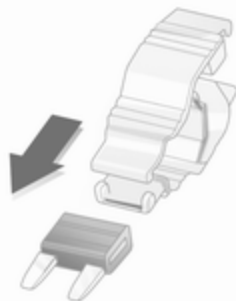

30042



30044

Placer la pince à fusibles par le haut ou le côté sur les différents types de fusibles et retirer le fusible.

Boîte à fusibles du compartiment moteur

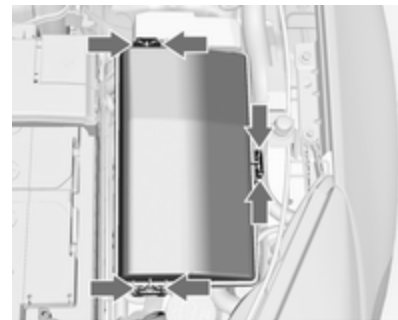

La boîte à fusibles se trouve à l'avant gauche du compartiment moteur.

Détacher le couvercle, le soulever et l'enlever.

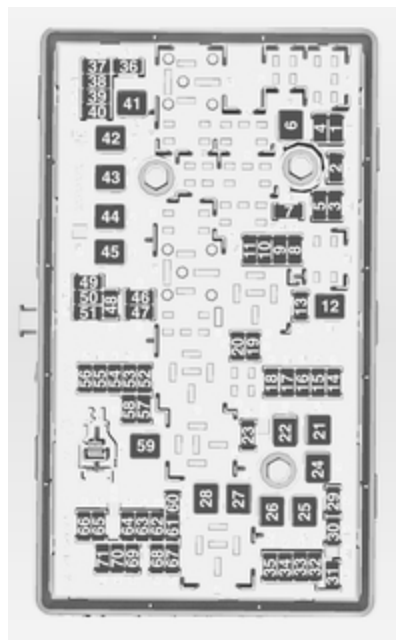

N° Circuit électrique

- 1 Module de commande de transmission
- 2 Module de commande du moteur
- 3 –
- 4 –
- 5 Allumage, module de commande de transmission, module de commande du moteur
- 6 Essuie-glace avant
- 7 –
- 8 Injection de carburant, système d'allumage
- 9 Injection de carburant, système d'allumage
- 10 Module de commande du moteur
- 11 Sonde lambda
- 12 Démarreur
- 13 Capteur de chauffage du papillon
- 14 Éclairage

N° Circuit électrique

- 15 Essuie-glace de lunette arrière
- 16 Pompe à vide, débitmètre d'air massique, détecteur de présence d'eau dans le carburant, transformateur CC
- 17 –
- 18 Éclairage directionnel adaptatif
- 19 Éclairage directionnel adaptatif
- 20 Pompe à carburant
- 21 Lève-vitres électroniques arrière
- 22 ABS
- 23 Direction à effort variable
- 24 Lève-vitres électroniques avant
- 25 Prises de courant
- 26 ABS
- 27 Frein de stationnement électrique
- 28 Lunette arrière chauffante

N° Circuit électrique

- 29 Siège à réglage électrique, gauche
- 30 Siège à réglage électrique, droit
- 31 Système de climatisation
- 32 Module de commande de carrosserie
- 33 Sièges avant chauffés
- 34 Toit ouvrant
- 35 Infotainment System
- 36 –
- 37 Feu de route droit
- 38 Feu de route gauche
- 39 –
- 40 –
- 41 Pompe à vide
- 42 Ventilateur de radiateur

N° Circuit électrique

- 43 Batterie, transformateur CC (uniquement sur véhicule avec système d'arrêt-démarrage)
- 44 Lave-phares
- 45 Ventilateur de radiateur
- 46 Borne 87, relais principal
- 47 Sonde lambda
- 48 Phares antibrouillard
- 49 Feu de croisement droit
- 50 Feu de croisement gauche
- 51 Avertisseur sonore
- 52 Allumage
- 53 Allumage, sièges avant ventilés
- 54 Allumage
- 55 Lève-vitres électriques, rabattement des rétroviseurs
- 56 Lave-glace avant
- 57 –

N° Circuit électrique

- 58 –
- 59 Chauffage de gazole (diesel), système antipollution
- 60 Chauffage des rétroviseurs
- 61 Chauffage des rétroviseurs
- 62 –
- 63 Capteur de lunette arrière
- 64 Éclairage directionnel adaptatif
- 65 Pompe auxiliaire (uniquement sur véhicule avec système d'arrêt-démarrage)
- 66 Lave-glace de lunette arrière
- 67 Module de commande d'alimentation en carburant
- 68 –
- 69 Capteur de batterie du véhicule
- 70 Détecteur de pluie
- 71 Capteur de batterie du véhicule

Après le remplacement des fusibles défectueux, refermer le couvercle de la boîte à fusibles et l'enfoncer jusqu'à son encliquetage.

Si le couvercle de boîte à fusibles n'est pas correctement fermé, des dysfonctionnements peuvent survenir.

Boîte à fusibles du tableau de bord

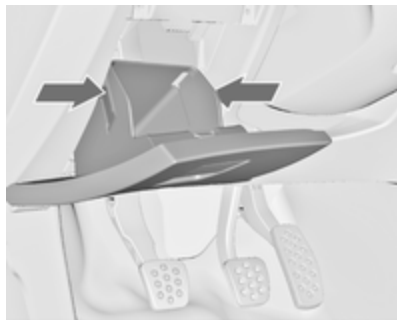

Dans les véhicules avec direction à gauche, la boîte à fusibles se trouve derrière le compartiment de rangement du tableau de bord.

Ouvrir le compartiment, comprimer les ergots de verrouillage, rabattre le compartiment et l'enlever.

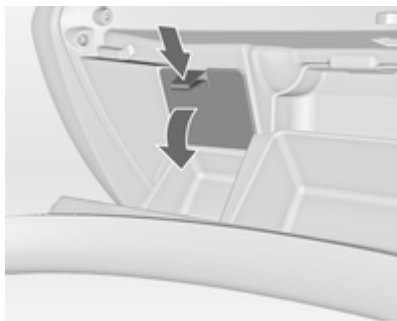

Dans les véhicules avec direction à droite, la boîte à fusibles se trouve derrière un cache dans la boîte à gants. Ouvrir la boîte à gants et retirer le couvercle.

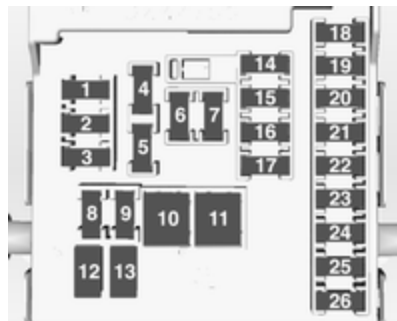

N° Circuit électrique

- 1 Infotainment system, affichage d'informations
- 2 Unité de commande de carrosserie
- 3 Unité de commande de carrosserie
- 4 Infotainment system, affichage d'informations
- 5 Infotainment system, affichage d'informations
- 6 Allume-cigares

N° Circuit électrique

- 7 Prise de courant
- 8 Unité de commande de carrosserie
- 9 Unité de commande de carrosserie
- 10 Unité de commande de carrosserie
- 11 Soufflerie
- 12 –
- 13 –
- 14 Connecteur de diagnostic
- 15 Airbag
- 16 Verrouillage central, hayon
- 17 Système de climatisation
- 18 Fusible de transport
- 19 Mémoire
- 20 –
- 21 Instruments

N° Circuit électrique

- 22 Allumage
- 23 Unité de commande de carrosserie
- 24 Unité de commande de carrosserie
- 25 –
- 26 Prise de courant du coffre

Les sièges électriques, n°12 et 13, disposent d'une protection contre les surcharges. Le circuit sera à nouveau fermé après refroidissement.

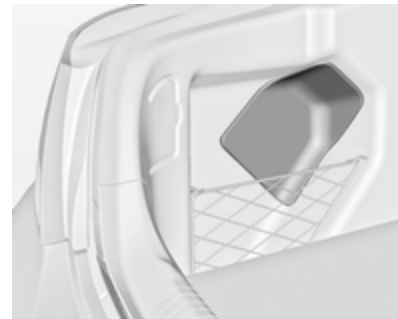
Boîte à fusibles du coffre

La boîte à fusibles se trouve sur le côté gauche du coffre, derrière un cache. Enlever le cache.

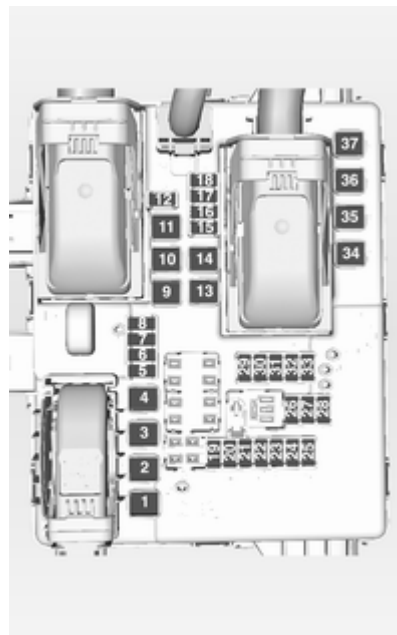

N° Circuit électrique

- 1 Verrouillage central, hayon motorisé
- 2 Module de remorque
- 3 –
- 4 –
- 5 Prise de remorque
- 6 Chauffage du volant
- 7 –
- 8 Prise de remorque
- 9 Toit ouvrant
- 10 Verrouillage central, hayon
- 11 –
- 12 –
- 13 –
- 14 –
- 15 Serrure de hayon électrique
- 16 Système de climatisation

N° Circuit électrique

- 17 –
- 18 –
- 19 Détecteur d'obstacle latéral
- 20 Détecteur d'obstacle latéral, sièges avant ventilés
- 21 Système de suspension active, feux de route automatique, régulateur de vitesse, assistant de détection des panneaux routiers, avertissement de franchissement de ligne, module de remorque
- 22 Alarme antivol
- 23 Transmission intégrale, système antivol
- 24 –
- 25 –
- 26 –
- 27 –
- 28 –

N° Circuit électrique

- 29 Module de remorque, fusible de transport
- 30 Détecteur d'obstacle latéral
- 31 –
- 32 –
- 33 –
- 34 Toit ouvrant
- 35 –
- 36 –
- 37 –

Outillage du véhicule

Outillage

Véhicules avec kit de réparation des pneus



Les outils et l'oeillet de remorquage sont situés ensemble avec le kit de réparation des pneus dans une boîte à outils sous le recouvrement de plancher dans le coffre.

Véhicules avec roue de secours

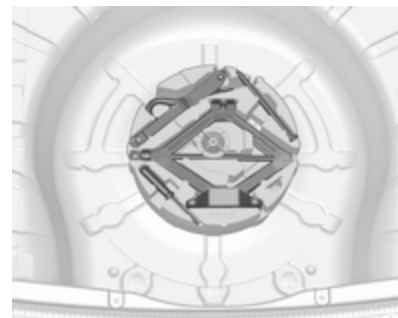

Le cric avec la clé à roue, les outils, le boulon avec une tige plus longue pour fixer une roue endommagée et l'oeillet de remorquage sont rangés dans la boîte à outils sous la roue de secours dans le coffre. Roue de secours ⇨ 274.

Jantes et pneus

État des pneus, état des jantes

Franchir les arêtes vives lentement et si possible à angle droit. Rouler sur des arêtes vives peut endommager les pneus et les jantes. Ne pas écraser un pneu contre une bordure de trottoir lors du stationnement.

Contrôler régulièrement l'état des pneus. En cas de dégâts ou d'usure anormale, prendre contact avec un atelier.

Pneus d'hiver

Les pneus d'hiver améliorent la sécurité de conduite à des températures inférieures à 7 °C et devraient donc être montés sur toutes les roues.

Disposer l'autocollant de vitesse dans le champ de vision du conducteur selon la réglementation du pays.

Toutes les tailles de pneus sont permises comme pneus d'hiver ⇨ 308.

Modèle berline 5 portes, berline 4 portes, Sports tourer

Les tailles de pneus 205/60 R 16 et 235/45 R 18 sont uniquement adaptées aux pneus d'hiver.

Désignations des pneus

par exemple **215/60 R 16 95 H**

- 215** = Largeur des pneus en mm
- 60** = Rapport de la section (hauteur du pneu sur largeur du pneu) en %
- R** = Type de carcasse : Radiale
- RF** = Type : RunFlat
- 16** = Diamètre des jantes en pouces
- 95** = Indice de capacité de charge par exemple : 95 correspond à 690 kg
- H** = Indicatif de vitesse

Indicatif de vitesse :

- Q** = jusqu'à 160 km/h
- S** = jusqu'à 180 km/h
- T** = jusqu'à 190 km/h
- H** = jusqu'à 210 km/h
- V** = jusqu'à 240 km/h
- W** = jusqu'à 270 km/h

Pression des pneus

Vérifier la pression des pneus (à froid) au moins tous les 14 jours et avant chaque long voyage. Ne pas oublier la roue de secours. Cela vaut également pour les véhicules avec système de surveillance de la pression des pneus.

Dévisser le capuchon de la valve.

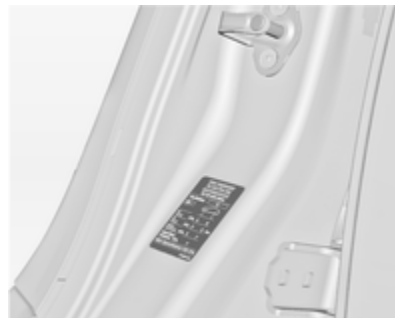

Pression des pneus ⇨ 308.

L'étiquette d'informations sur les pneus et le chargement apposée sur le cadre de porte gauche indique

l'équipement pneumatique d'origine du véhicule et les pressions de gonflage correspondantes.

Les données de pression de gonflage se rapportent aux pneus froids. Elles s'appliquent tant aux pneus d'été qu'aux pneus d'hiver.

Toujours gonfler la roue de secours à la pression de gonflage pour pleine charge.

La pression de gonflage ECO sert à atteindre la plus faible consommation de carburant possible.

Le surgonflage ou le sous-gonflage des pneus par rapport aux pressions prescrites influence défavorablement la sécurité, la tenue de route, le confort routier et la consommation et augmente l'usure des pneus.

La pression des pneus change selon les différentes options. Pour obtenir une valeur de pression des pneus correcte, appliquer la procédure ci-après :

1. Identifier l'essieu moteur et le style de carrosserie.
2. Identifier l'appellation du moteur. Caractéristiques du moteur ↪ 294.
3. Identifier les pneus correspondants.

Les tableaux de pression des pneus indiquent toutes les combinaisons de pneus possibles ↪ 308.

Pour les pneus homologués pour votre véhicule, consulter le certificat de conformité CEE fourni avec votre véhicule et les autres documents d'enregistrement nationaux.

Le conducteur est responsable du bon réglage de la pression des pneus.

Attention

Un gonflage insuffisant peut provoquer un échauffement considérable du pneu ainsi que des dommages internes entraînant le dé-

collement de la bande de roulement et même l'éclatement du pneu à grande vitesse.

Si la pression de gonflage a été réduite ou augmentée sur un véhicule avec système de surveillance de la pression des pneus, couper le contact. Après avoir réglé la pression des pneus, enclencher l'allumage et sélectionner le réglage indiqué sur la page **Charge des pneus** du centre d'informations du conducteur ↪ 116.

Système de surveillance de la pression des pneus

Le système de surveillance de la pression des pneus surveille la pression des quatre pneus une fois par minute quand la vitesse du véhicule dépasse une certaine limite.

Avertissement

Le système de surveillance de la pression des pneus se contente d'avertir au sujet de l'état de pression des pneus et ne remplace pas l'entretien régulier des pneus par le conducteur.

Toutes les roues doivent être équipées de capteur de pression et les pneus doivent être gonflés à la pression prescrite.

Remarque

Dans les pays où le système de surveillance de la pression des pneus constitue une obligation légale, l'utilisation de roues sans capteurs de pression invalide l'homologation du type de véhicule.

Sélectionner la page **Surveillance de la pression des pneus** sous le menu **Info**, au centre d'informations du conducteur ↗ 116.

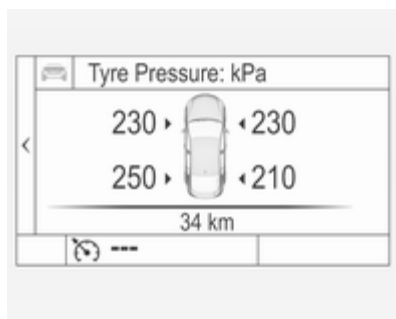

L'état du système et des avertissements de pression sont signalés par un message avec un clignotement du pneu correspondant dans le centre d'informations du conducteur.



En cas de pression des pneus basse détectée, cet état est indiqué par le témoin (⚠) ↗ 113.

Si le symbole (⚠) s'allume, arrêter dès que possible et gonfler les pneus selon la recommandation ↗ 308.

Après avoir procédé au gonflage il peut être nécessaire de mettre à jour les valeurs de pression des pneus dans le Centre d'informations du conducteur. Pendant ce temps (⚠) s'éclaire.

Si le symbole (⚠) s'allume à des températures plus basses et s'éteint après quelques instants de conduite, cela peut être un signe d'une chute de la pression des pneus. Vérifier la pression des pneus.

Messages du véhicule ↗ 127.

Si la pression de gonflage doit être réduite ou augmentée, couper le contact.

Monter uniquement des roues dotées de capteurs de pression ; dans le cas contraire, la pression des pneus n'est pas affichée et le témoin (⚠) est allumé en continu.

Une roue de secours ou une roue de dépannage temporaire n'est pas équipée d'un capteur de pression. Le

système de surveillance de la pression des pneus n'est pas opérationnel avec ces roues. Le témoin (⚠) s'allume. Le système reste opérationnel pour les trois autres roues.

L'utilisation de kits de réparation de pneu du type liquide disponibles dans le commerce peut entraver le fonctionnement du système. Des kits de réparation approuvés par l'usine peuvent être utilisés.

Les systèmes radio externes à haute puissance peuvent nuire au système de surveillance de la pression des pneus.

À chaque remplacement des pneus les capteurs du système de surveillance de la pression des pneus doivent être démontés et faire l'objet d'un entretien. Pour le capteur vissé, remplacer la pièce intérieure de valve et le joint d'étanchéité. Pour le capteur clipsé, remplacer l'ensemble du corps de valve.

État de charge du véhicule

Régler la pression des pneus en fonction de l'état de la charge conformément aux informations de l'étiquette des pneus ou du tableau de pression des pneus ↗ 308, puis sélectionner le réglage correspondant dans la page **Charge des pneus** sous le menu **Réglages** du centre d'informations du conducteur ↗ 116.

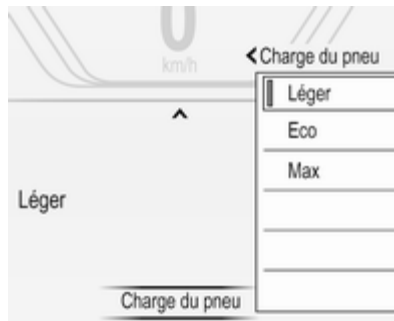

Sélectionner :

- **Léger** pour une pression de confort jusqu'à 3 personnes
- **Eco** pour une pression Eco jusqu'à 3 personnes
- **Max** pour une pleine charge

Fonction d'auto-apprentissage

Après avoir changé les roues, le véhicule doit être à l'arrêt pendant environ 20 minutes, avant que le système ne recalcule. Le processus de réapprentissage suivant nécessite jusqu'à 10 minutes de conduite à une vitesse minimale de 20 km/h. Dans ce cas, -- peut s'afficher ou les valeurs de pression peuvent apparaître à tour de rôle sur le centre d'informations du conducteur.

Si un problème survient pendant le processus de réapprentissage, un message d'avertissement est affiché sur le centre d'informations du conducteur.

Importance de la température

La pression des pneus dépend de la température du pneu. Pendant la conduite, la pression et la température des pneus augmentent.

La valeur de la pression de gonflage affichée sur le centre d'informations du conducteur indique la pression réelle de gonflage. Il est dès lors important de vérifier la pression de gonflage quand les pneus sont froids.

Profondeur de sculptures

Contrôler régulièrement la profondeur des sculptures.

Pour des raisons de sécurité, les pneus doivent être remplacés à partir d'une profondeur de 2-3 mm (4 mm pour les pneus d'hiver).

Pour des raisons de sécurité, il est recommandé que la profondeur de sculptures sur un même essieu ne varie pas plus de 2 mm.



La profondeur minimale de sculpture légalement autorisée (1,6 mm) est atteinte lorsque le profil est usé jusqu'au repère d'usure (TWI = Tread Wear Indicator). La position des repères d'usure est indiquée par des marques sur les flancs du pneu.

Si l'usure est plus importante à l'avant qu'à l'arrière, permuter régulièrement les roues avant avec les roues arrière. S'assurer que le sens de rotation des roues est le même.

Les pneus vieillissent même s'ils ne roulent pas. Nous recommandons de remplacer les pneus tous les 6 ans.

Changement de taille de pneus et de jantes

En cas d'utilisation de taille de pneus autre que celle montée d'origine, il faut, le cas échéant, reprogrammer le compteur de vitesse électronique ainsi que la pression de gonflage nominale et procéder à d'autres modifications du véhicule.

Après avoir changé de taille de pneu, faire remplacer l'étiquette de pression de gonflage.

⚠ Attention

L'utilisation de pneus ou de jantes non adaptés peut donner lieu à des accidents et entraîner la perte de l'homologation du véhicule.

Enjoliveurs

Utiliser des enjoliveurs et des pneus homologués en usine pour le véhicule correspondant afin de répondre à toutes les exigences concernant chaque combinaison roue et pneu.

Si des enjoliveurs ou des pneus non homologués en usine sont utilisés, les pneus ne peuvent pas présenter de bourrelet de protection de jante.

Les enjoliveurs ne doivent pas entraver le refroidissement des freins.

⚠ Attention

Des pneus ou des enjoliveurs non adéquats peuvent conduire à un dégonflage soudain des pneus et donc à des accidents.

Mini-enjoliveurs

Les pneus de taille 245/35 R20 doivent avoir un mini-enjoliveur spécifique. Pour enlever le mini-enjoliveur d'une roue déposée, commencer par dégager les pattes une par une. Puis, depuis l'arrière de la roue, pousser sur la zone centrale de l'enjoliveur pour l'enlever.

Pour l'assemblage, ajuster d'abord le mini-enjoliveur de sorte que les pattes correspondent aux trous.

Chaînes à neige



Des chaînes à neige ne sont autorisées que sur les roues avant.

Utiliser des chaînes à neige à mailles fins qui ne dépassent pas la bande de roulement et les flancs intérieurs des pneus de plus de 10 mm, fermoir de chaîne compris.

⚠ Attention

Un pneu endommagé est un pneu qui peut éclater.

Modèle berline 5 portes, berline 4 portes, Sports tourer

Des chaînes à neige ne sont autorisées que sur les pneus de taille 205/60 R 16, 215/60 R 16, 225/55 R 17, 225/45 R 18, 225/50 R 17 et 235/45 R 18.

Country Tourer

Les chaînes à neige ne sont autorisées que sur les pneus de taille 235/45 R 18.

Roue de dépannage temporaire

L'utilisation de chaînes à neige sur la roue de dépannage n'est pas autorisée.

Kit de réparation des pneus

De petits dégâts sur la bande de roulement peuvent être réparés avec le kit de réparation de pneus.

Ne pas enlever les corps étrangers du pneu.

Les dégâts au pneu d'une taille supérieure à 4 mm ou se situant dans le flanc du pneu ne peuvent pas être réparés à l'aide du kit de réparation des pneus.

⚠ Attention

Ne pas dépasser 80 km/h.

Ne pas utiliser pendant une période prolongée.

La tenue de route et la conduite du véhicule peuvent être altérées.

En cas de crevaison de pneu :

Serrer le frein de stationnement, engager la 1^{ère}, la marche arrière ou placer le levier sélecteur sur **P**.



Le kit de réparation des pneus se trouve dans un espace de rangement sous le recouvrement de plancher du coffre.

1. Sortir le kit de réparation des pneus de son espace de rangement.
2. Enlever le compresseur.

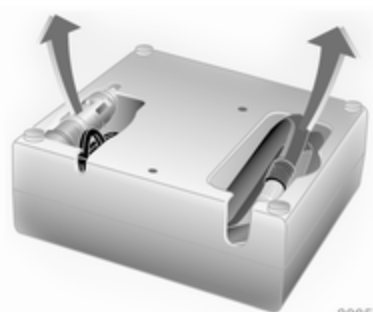

30057

3. Enlever le câble de raccordement électrique et le flexible d'air de leur espace de rangement sur la face inférieure du compresseur.



30058

4. Visser le flexible d'air du compresseur sur le raccord sur la bouteille de produit d'étanchéité.
5. Placer la bouteille de produit d'étanchéité dans le support sur le compresseur.

Placer le compresseur près du pneu, de sorte que la bouteille de produit d'étanchéité soit verticale.

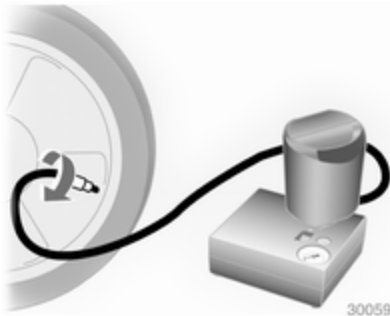

6. Dévisser le capuchon de valve de la roue défectueuse.
7. Visser le flexible de remplissage sur la valve de pneu.
8. Le commutateur du compresseur doit être placé sur O.

9. Brancher la fiche du compresseur sur la prise pour accessoires ou sur la prise d'allume-cigares.

Nous vous recommandons de laisser le moteur tourner afin d'éviter un déchargement de la batterie.

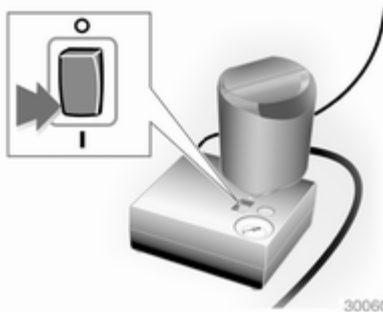

10. Placer le commutateur à bascule du compresseur sur I. Le pneu est rempli de produit d'étanchéité.
11. Le manomètre du compresseur indique brièvement une pression jusqu'à 6 bars pendant que la bouteille de produit d'étanchéité

se vide (environ 30 secondes). Ensuite, la pression commence à chuter.

12. Le produit d'étanchéité a été complètement pompé dans le pneu. Puis, le pneu est gonflé à l'air.
13. La pression de gonflage prescrite devrait être atteinte dans les 10 minutes. Pression des pneus ↻ 308. Quand la pression correcte est atteinte, éteindre le compresseur.



Si la pression de pneu prescrite n'est pas atteinte dans les

10 minutes, démonter le kit de réparation de pneus. Avancer ou reculer le véhicule d'un tour de roue. Brancher à nouveau le kit de réparation de pneus et poursuivre la procédure de remplissage pendant 10 minutes. Si la pression de gonflage prescrite n'est toujours pas atteinte, c'est que le pneu est trop fortement endommagé. Prendre contact avec un atelier.

Évacuer la pression excédentaire à l'aide du bouton situé au-dessus du manomètre.

Ne pas faire fonctionner le compresseur pendant plus de 10 minutes.

14. Détacher le kit de réparation des pneus. Pousser le loquet pour enlever la bouteille de produit d'étanchéité de son support. Visser le flexible de gonflage de pneu à l'orifice libre de la bouteille de produit d'étanchéité. Ceci empêche que le produit d'étanchéité ne s'échappe pas. Ranger le kit de réparation des pneus dans le coffre.

15. Essuyer avec un chiffon le produit d'étanchéité excédentaire.
16. Prélever l'étiquette apposée sur la bouteille de produit d'étanchéité et indiquant la vitesse maximale admise et la disposer dans le champ de vision du conducteur.
17. Reprendre la route sans délai afin que le produit d'étanchéité se répartisse uniformément dans le pneu. Après un trajet d'environ 10 km (mais pas plus de 10 minutes), s'arrêter et contrôler la pression du pneu. À cet effet, visser directement le flexible d'air sur la valve du pneu et le compresseur.

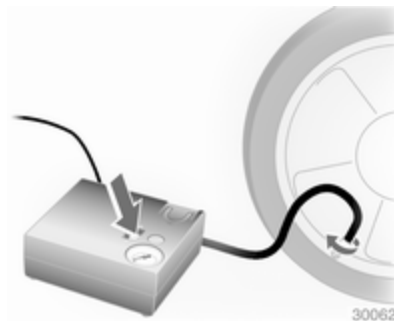

Si la pression du pneu dépasse 1,3 bar, corriger selon la valeur prescrite. Répéter la procédure, jusqu'à ce que aucune perte de pression ne se produise.

Si la pression des pneus est descendue au-dessous de 1,3 bar, il ne faut plus utiliser le véhicule. Prendre contact avec un atelier.

18. Ranger le kit de réparation des pneus dans le coffre.

Remarque

Les caractéristiques de conduite du pneu réparé sont fortement dégradées, c'est pourquoi il convient de remplacer ce pneu.

En cas de bruits anormaux ou de fort échauffement du compresseur, l'arrêter pendant au moins 30 minutes.

La valve de sécurité intégrée s'ouvre à une pression de 7 bars.

Être attentif à la date d'expiration du kit. Au-delà de cette date, sa capacité d'étanchéité n'est plus garantie. Tenir compte des consignes de stockage mentionnées sur la bouteille du produit d'étanchéité.

Remplacer la bouteille de produit d'étanchéité qui a été utilisée. Mettre la bouteille au rebut conformément aux prescriptions légales.

Le compresseur et le produit d'étanchéité peuvent être utilisés jusqu'à -30 °C environ.

Les adaptateurs fournis peuvent être utilisés pour gonfler d'autres objets (ballons, matelas pneumatiques, canots pneumatiques...). Ils

se trouvent sur la face inférieure du compresseur. Pour les enlever, les visser sur le flexible d'air du compresseur et les sortir.

Changement d'une roue

Certains véhicules sont équipés d'un kit de réparation de pneus au lieu d'une roue de secours ↷ 267.

Effectuer les préparatifs suivants et suivre les conseils ci-après :

- Garer le véhicule sur un sol ferme, plat et non glissant. Mettre les roues avant en position droite.
- Serrer le frein de stationnement, engager la 1^{ère}, la marche arrière ou placer le levier sélecteur sur **P**.
- Enlever la roue de secours ↷ 274.
- Ne jamais changer simultanément plusieurs roues.
- N'utiliser le cric que pour remplacer les pneus crevés, pas pour monter des pneus d'hiver ou d'été au changement de saison.
- Si le sol n'est pas ferme, placer une planche solide d'une épaisseur maximale de 1 cm sous le cric.

- Sortir les objets lourds du véhicule avant de le monter sur cric.
- Aucune personne ni aucun animal ne doivent se trouver à l'intérieur du véhicule soulevé par un cric.
- Ne pas se glisser sous un véhicule soulevé par un cric.
- Ne pas démarrer un véhicule soulevé par un cric.
- Nettoyer les écrous de roue et leurs filets à l'aide d'un chiffon propre avant de monter la roue.

Attention

Ne pas graisser la vis de roue, l'écrou de roue ou le cône d'écrou de roue.



1. Dégager et retirer les capuchons des écrous de roue à l'aide d'un tournevis. Enlever l'enjoliveur à l'aide du crochet. Outillage de bord ↗ 261.

Roues en alliage léger : Dégager et retirer les capuchons des écrous de roue à l'aide d'un tournevis. Afin de protéger la jante, placer un chiffon entre le tournevis et la roue.

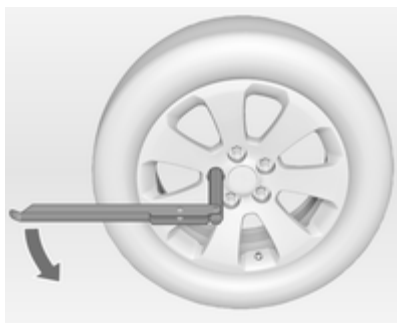

2. Déplier la clé de roue et la placer de sorte qu'elle soit bien positionnée et dévisser chaque écrou de roue d'un demi-tour.

Il se peut que les roues soient protégées par des écrous de blocage. Pour desserrer ces écrous spécifiques, commencer par placer l'adaptateur de clé sur la tête de l'écrou avant de poser la clé de roue. L'adaptateur de clé se trouve dans la boîte à gants.



3. Certaines variantes peuvent avoir le point de levage par cric du véhicule recouvert. Éloigner le couvercle sur le côté.

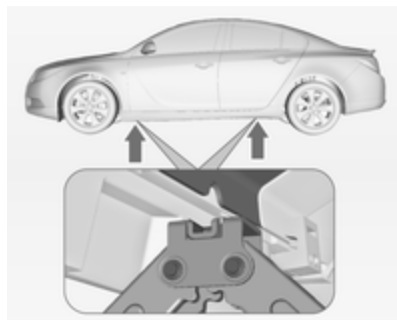

4. Vérifier que le cric est bien positionné sous le point de levage adéquat.

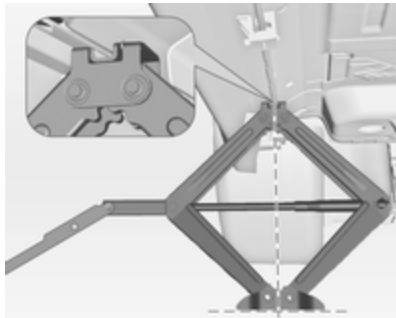

5. Régler le cric à la hauteur nécessaire. Le positionner juste au-dessous du point de levage de manière telle qu'il ne puisse pas glisser.



Attacher la clé de roue, aligner correctement le cric et tourner la clé de roue jusqu'à ce que la roue ait quitté le sol.

6. Dévisser les écrous de roue.
7. Changer la roue. Roue de secours ↗ 274.
8. Visser les écrous de roue.
9. Abaisser le véhicule.
10. Poser la clé de roue en s'assurant qu'elle est bien placée et serrer chaque écrou en quinconce. Le couple de serrage est de 150 Nm.

11. Aligner le trou de valve de l'enjoliveur avec la valve de pneu avant de l'installer.

Placer les capuchons des écrous de roue.

12. Poser le couvercle du point de levage par cric.
13. Ranger la roue remplacée ↗ 274, l'outillage du véhicule ↗ 261 et l'adaptateur de clé ↗ 73.
14. Vérifier la pression de gonflage du pneu et le couple de serrage des écrous de roue dès que possible.

Faire remplacer ou réparer le pneu défectueux dès que possible.

Point de levage sur un pont élévateur

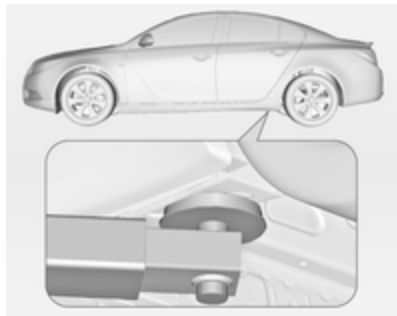

Positionner le bras arrière du pont élévateur au niveau du soubassement.

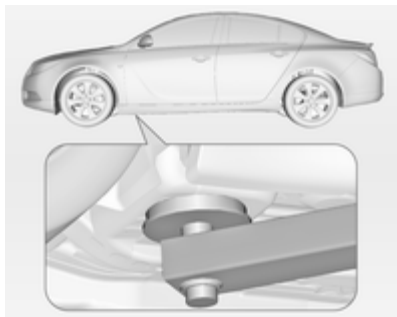

Positionner le bras avant du pont élévateur au niveau du soubassement.

Roue de secours

Certains véhicules sont équipés d'un kit de réparation de pneus au lieu d'une roue de secours.

En cas de pose d'une roue de secours différente des autres roues, cette roue de secours peut être classée comme roue de dépannage temporaire et les limites de vitesse correspondantes s'appliquent, même si aucune étiquette ne le précise. Se renseigner auprès d'un atelier pour vérifier les limites applicables.

La roue de secours a une jante en acier.

Avertissement

L'utilisation d'une roue de secours plus petite que les autres roues ou conjointement avec des pneus d'hiver peut altérer la tenue de route. Faire remplacer le pneu défectueux dès que possible.



La roue de secours se trouve dans le coffre, sous le recouvrement de plancher.

Pour la retirer :

1. Ouvrir le recouvrement de plancher.
2. La roue de secours est fixée avec un écrou papillon. Tourner l'écrou papillon dans le sens antihoraire et enlever la roue de secours.

Une boîte à outils pour le véhicule se trouve sous la roue de secours.

3. Si, après le changement de roue, aucune roue n'est placée dans la niche de roue de secours, fixer la boîte à outils en vissant l'écrou papillon et en fermant le recouvrement de plancher.

Ranger la roue de taille normale remplacée dans la niche de roue de secours

La niche de la roue de secours ne convient pas à toutes les tailles de pneu autorisées. Si une roue plus grande que la roue de secours doit être rangée dans la niche après avoir changé de roue, remplacer la tige filetée prévue pour fixer la roue par un

boulon avec une tige plus longue, se trouvant dans la boîte à outils ↻ 261. Pour remplacer le boulon :

- Déposer la boîte à outils de la niche de roue de secours.

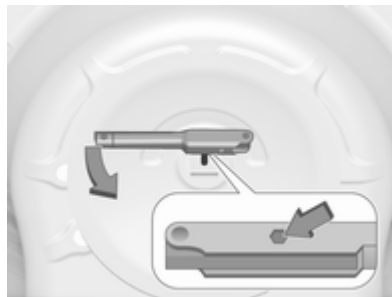

- Poser la clé hexagonale sur la clé de roue en vérifiant qu'elle est correctement positionnée sur le boulon.
- Tourner la clé de roue dans le sens antihoraire pour dévisser le boulon. Retirer le boulon.
- Prendre le boulon avec une tige plus longue de la caisse à outils ↻ 261 et la visser à la main en utilisant la clé hexagonale de roue.

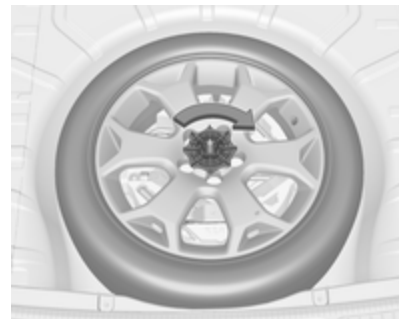

- Ranger la boîte à outils et la roue endommagée à l'extérieur de la niche de roue de secours et la fixer en vissant l'écrou papillon dans le sens horaire sur le boulon.

Le recouvrement de plancher peut être posé sur la roue qui déborde.

Pour fixer la roue de secours dans la niche après avoir réparé la roue défectueuse, utiliser à nouveau la courte tige filetée. Changer le boulon de la même manière.

⚠ Attention

Si un cric, une roue ou un autre équipement est rangé dans le coffre, mais sans être correctement attaché, il peut provoquer de graves blessures. En cas d'arrêt brusque ou de collision, les éléments non attachés pourraient heurter quelqu'un.

Toujours ranger la roue, le cric et les outils dans le compartiment de rangement à cet effet et les arrimer correctement.

Roue de dépannage temporaire**⚠ Avertissement**

L'utilisation d'une roue de secours plus petite que les autres roues ou conjointement avec des pneus d'hiver peut altérer la tenue de route. Faire remplacer le pneu défectueux dès que possible.

Ne monter qu'une seule roue de dépannage temporaire. Ne pas rouler à plus de 80 km/h. Rouler lentement dans les virages. Ne pas utiliser pendant une période prolongée.

Si votre véhicule a une crevaison à l'arrière lors du remorquage d'un autre véhicule, monter la roue de dépannage temporaire à l'avant et la roue pleine à l'arrière.

Chaînes à neige ⇨ 267.

Pneus à sens de roulement imposé

Monter les pneus à sens de roulement imposé de sorte qu'ils roulent dans le sens de la marche. Le sens de rotation est reconnaissable au symbole (par exemple une flèche) placé sur le flanc du pneu.

En cas de roues montées dans le sens contraire de la marche, respecter ce qui suit :

- La tenue de route peut être altérée. Faire remplacer ou réparer le pneu défectueux dès que possible.
- Par temps de pluie et neige, conduire extrêmement prudemment.

Démarrage par câbles auxiliaires

Ne jamais démarrer à l'aide d'un chargeur rapide.

Lorsque la batterie d'un véhicule est déchargée, démarrer le moteur à l'aide de câbles auxiliaires de démarrage et de la batterie d'un autre véhicule.

⚠ Attention

Le démarrage avec des câbles auxiliaires de démarrage doit être effectué avec la plus grande prudence. Tout non-respect des instructions suivantes peut entraîner des accidents ou des dégâts par explosion des batteries, ainsi que des dommages aux circuits électriques des deux véhicules.

⚠ Attention

Éviter les contacts avec les yeux, la peau, les tissus et les surfaces peintes. Le liquide de batterie contient de l'acide sulfurique qui peut provoquer des blessures et des dégâts en cas de contact direct.

- Pas de flamme nue ni d'étincelles à proximité de la batterie du véhicule.
- Une batterie déchargée peut commencer à geler à une température de 0 °C. Dégeler la batterie gelée avant de raccorder les câbles de démarrage.
- Pour travailler à proximité de la batterie, porter des lunettes et des vêtements de protection.
- Utiliser une batterie de démarrage de même tension (12 volts). Sa capacité (Ah) ne peut pas être trop inférieure à celle de la batterie déchargée.
- Utiliser des câbles auxiliaires de démarrage avec pinces-crocodiles isolées et présentant une section d'au moins 16 mm² et de 25 mm² pour les moteurs diesel.
- Ne pas débrancher la batterie de véhicule déchargée du réseau de bord.
- Arrêter les appareils électriques non indispensables.
- Pendant toute l'opération, ne pas se pencher sur la batterie du véhicule.
- Veiller à ce que les pinces-crocodiles des câbles auxiliaires de démarrage ne se touchent pas.
- Les véhicules ne doivent pas se toucher pendant le démarrage à l'aide des câbles auxiliaires.
- Serrer le frein de stationnement, placer la boîte manuelle au point mort ou la boîte automatique en position **P**.

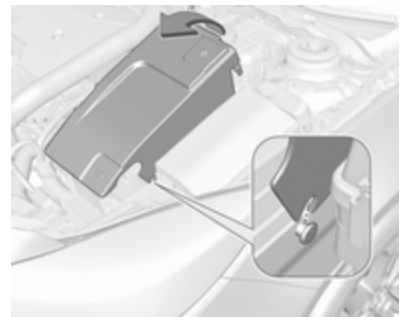

- En cas de couvercle par-dessus la batterie du véhicule, le déposer pour charger la batterie ou exécuter un démarrage par batterie auxiliaire. Lever le couvercle à l'arrière et le détacher à l'avant.
- Ouvrir les capuchons de protection de borne positive des deux batteries de véhicule.

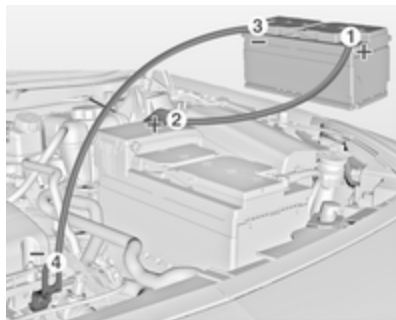

Séquence de raccordement des câbles :

1. Raccorder le câble rouge à la borne positive de la batterie de démarrage.
2. Raccorder l'autre extrémité du câble rouge à la borne positive de la batterie déchargée.
3. Raccorder le câble noir à la borne négative de la batterie de démarrage.
4. Raccorder l'autre extrémité du câble noir à un point de masse du véhicule tel que le bloc moteur ou un boulon de fixation du moteur.

Le raccorder aussi loin que possible de la batterie déchargée, à au moins 60 cm en tout cas.

Placer les câbles de sorte qu'ils ne puissent pas être happés par des pièces en mouvement dans le compartiment moteur.

Démarrage du moteur :

1. Mettre en marche le moteur du véhicule procurant le courant.
2. Au bout de 5 minutes, démarrer l'autre moteur. Les tentatives de démarrages ne doivent pas dépasser 15 secondes avec un intervalle de 1 minute entre elles.
3. Faire tourner les deux moteurs pendant environ 3 minutes au ralenti avec les câbles branchés.
4. Allumer les consommateurs électriques (par exemple phares, lunette arrière chauffante) sur le véhicule prenant le courant.
5. Le retrait des câbles se fait exactement dans l'ordre inverse de l'installation.

Remorquage

Remorquage du véhicule



Bi-corps 5 portes, berline 4 portes, Sports Tourer : dégager le capuchon du bas et reculer vers le bas.



Country Tourer : insérer un tournevis dans la fente sur le bord inférieur du capuchon. Dégager le capuchon en enfonçant avec précaution le tournevis vers le bas. Pour éviter tout dégât, il est recommandé de placer un chiffon entre le tournevis et le cadre.



OPC : introduire le tournevis dans la fente de l'arrondi supérieur du capuchon. Dégager le capuchon en enfonçant avec précaution le tournevis vers le bas. Pour éviter tout dégât, il est recommandé de placer un chiffon entre le tournevis et le cadre.

L'œillet de remorquage se trouve dans l'outillage du véhicule ↪ 261.

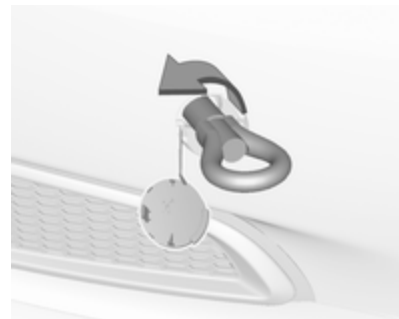

Visser l'œillet de remorquage au maximum et jusqu'à ce qu'il soit en position horizontale.

Fixer un câble de remorquage ou mieux une barre de remorquage à l'œillet de remorquage.

L'œillet de remorquage ne doit être utilisé que pour le remorquage et non pour récupérer le véhicule enlisé.

Mettre le contact afin de pouvoir débloquer le volant et actionner les feux stop, l'avertisseur sonore et l'essuie-glace avant.

Boîte de vitesses au point mort (neutre).

Avertissement

Démarrer lentement. Ne pas conduire par à-coups. Des forces de traction trop importantes peuvent endommager les véhicules.

Quand le moteur est arrêté, le freinage et la direction nécessitent de plus grands efforts.

Mettre en marche le système de recyclage de l'air et fermer les fenêtres afin d'éviter toute pénétration des gaz d'échappement du véhicule tracteur.

Véhicules avec boîte manuelle et transmission intégrale : Si le véhicule est remorqué avec les quatre roues au sol, il n'y a pas de limitations techniques au niveau de la vitesse et de la distance. Si un seul des essieux est soulevé, la vitesse maximale est de 50 km/h. Il n'y a pas de limitation de distance.

Véhicules avec boîte automatique et transmission avant : Le véhicule doit être remorqué dans le sens de la marche, mais sans dépasser une vitesse de 80 km/h et une distance de

100 km. Sinon ou bien si la boîte de vitesses est défectueuse, l'essieu avant doit être soulevé du sol.

Véhicules avec boîte automatique et transmission intégrale : Le véhicule doit être remorqué dans le sens de la marche. Si le véhicule est remorqué avec les quatre roues au sol, il ne faut pas dépasser la vitesse de 50 km/h et la distance de 50 km. Si l'essieu avant est soulevé, la vitesse maximale est de 50 km/h. Il n'y a pas de limitation de distance.

Prendre contact avec un atelier.

Après le remorquage, dévisser l'œillet de remorquage.

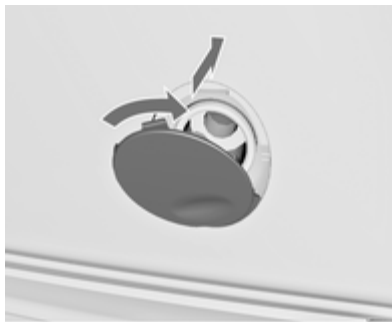

Bi-corps 5 portes, berline 4 portes, Sports Tourer : introduire le capuchon dans le bas, tourner légèrement dans le sens horaire et fermer le capuchon.

Country Tourer : introduire le capuchon avec le bord supérieur dans la rainure et fixer le capuchon en poussant.

OPC : introduire le capuchon avec sa bride inférieure dans le logement. Enfoncer le capuchon dans le pare-chocs.

Remorquage d'un autre véhicule



Bi-corps 5 portes, berline 4 portes, Sports Tourer, OPC : dégager le capuchon du bas et reculer vers le bas.



Country Tourer : insérer un tournevis dans la fente sur le bord inférieur du capuchon. Dégager le capuchon en enfonçant avec précaution le tournevis vers le bas. Pour éviter tout dégât, il est recommandé de placer un chiffon entre le tournevis et le cadre.

L'œillet de remorquage se trouve dans l'outillage du véhicule ⇨ 261.



Visser l'œillet de remorquage au maximum et jusqu'à ce qu'il soit en position horizontale.

L'anneau d'arrimage situé à l'arrière sous le véhicule ne doit en aucun cas être utilisé comme œillet de remorquage.

Fixer un câble de remorquage ou mieux une barre de remorquage à l'œillet de remorquage.

L'œillet de remorquage ne doit être utilisé que pour le remorquage et non pour récupérer un véhicule enlisé.

Avertissement

Démarrer lentement. Ne pas conduire par à-coups. Des forces de traction trop importantes peuvent endommager les véhicules.

Après le remorquage, dévisser l'œillet de remorquage.



Bi-corps 5 portes, berline 4 portes, Sports Tourer, OPC : introduire le capuchon dans le bas, tourner légèrement dans le sens horaire et engager le capuchon.

Country Tourer : introduire le capuchon avec le bord supérieur dans la rainure et fixer le capuchon en poussant.

Soins extérieurs et intérieurs

Entretien extérieur

Serrures

Les serrures sont lubrifiées en usine en utilisant une graisse pour barillet de haute qualité. N'utiliser des produits dégivrants que si cela est absolument nécessaire car leur effet dégraissant entrave le fonctionnement des barilletts. Après avoir utilisé des produits dégivrants, faire regraisser les barilletts par un atelier.

Lavage

La peinture du véhicule est soumise à des agressions extérieures. Il convient dès lors de laver et de lustrer la voiture régulièrement. Préférer un programme avec application d'une couche de cire protectrice en cas d'utilisation d'une station de lavage automatique.

Éliminer immédiatement les fientes, les insectes morts, les résines, le pollen, etc. car ils contiennent des composants corrosifs qui peuvent endommager la peinture.

En cas de passage à la station de lavage, suivre les instructions du fabricant. Les essuie-glaces avant et arrière doivent être arrêtés. Enlever l'antenne et les accessoires externes tels que galerie de toit, etc.

En cas de lavage à la main, rincer abondamment les parties intérieures des passages de roue.

Lustrer régulièrement les pièces peintes du véhicule.

Nettoyer à fond les rebords et replis intérieurs des portes, le capot ainsi que les parties de la carrosserie qu'ils recouvrent.

Avertissement

Toujours utiliser un produit de nettoyage dont le pH est compris entre 4 et 9.

Ne pas utiliser de produits de nettoyage sur des surfaces brûlantes.

Ne pas nettoyer le compartiment moteur avec un jet de vapeur ou haute pression.

Rincer abondamment le véhicule et l'essuyer à la peau de chamois. Rincer la peau de chamois. Utiliser des peaux de chamois différentes pour les surfaces peintes et pour les surfaces vitrées : des résidus de cire sur les vitres altèrent la vision.

Faire graisser les charnières de toutes les portes par un atelier.

Ne pas éliminer les taches de goudron avec des objets durs. Utiliser un spray éliminant le goudron sur les surfaces peintes.

Éclairage extérieur

Les lentilles des phares et des autres lampes sont en plastique. Ne pas utiliser de produits abrasifs ou corrosifs ni de grattoirs et ne pas effectuer de nettoyage à sec.

Polissage et lustrage

Lustrer le véhicule régulièrement (au plus tard lorsque l'eau ne perle plus). Sinon la peinture se dessèche.

Un polissage n'est rendu nécessaire que lorsque la peinture est souillée par des substances solides ou a pris un aspect mat et perdu son éclat.

Le produit autopolish aux silicones forme aussitôt un film protecteur, dispensant ainsi du lustrage.

Les parties de la carrosserie en plastique ne doivent pas être traitées avec des produits de lustrage ou de polissage.

Vitres et balais d'essuie-glaces avant

Nettoyer à l'aide d'un chiffon doux non pelucheux ou d'une peau de chamois avec du produit de nettoyage pour vitres et du produit d'élimination des insectes.

Lors du nettoyage de la vitre arrière depuis l'intérieur, toujours passer le chiffon parallèlement à l'élément de chauffage pour éviter tout dommage.

Utiliser un grattoir à arêtes vives pour éliminer le givre (la glace) de façon mécanique. Appuyer le grattoir fermement sur la vitre afin que la crasse ne puisse pas passer en dessous et rayer ainsi la vitre.

Nettoyer les balais d'essuie-glaces gras avec un chiffon doux et un produit de nettoyage pour vitres.

Toit ouvrant

Ne jamais le nettoyer avec des solvants, des produits abrasifs, des carburants, des produits agressifs (par exemple produits de nettoyage de peinture, solutions à l'acétone, etc.), des acides, des produits très alcalins ou des éponges abrasives. Ne pas appliquer de cire ou de produit de lustrage sur le toit ouvrant.

Jantes et pneus

Ne pas utiliser de nettoyeurs à haute pression.

Nettoyer des jantes avec un nettoyant pour jantes à pH neutre.

Les jantes sont peintes et peuvent être nettoyées avec les mêmes produits que la carrosserie.

Dégâts à la peinture

Corriger les petits dégâts de peinture avec un crayon de retouche avant que la rouille ne se forme. Les grands dégâts de peinture ou la rouille doivent être réparés par un atelier.

Soubassement

Le soubassement est partiellement revêtu de PVC ou d'une couche de cire de protection permanente dans les zones les plus critiques.

Vérifier le soubassement après son lavage et le faire cirer le cas échéant.

Les matériaux en bitume caoutchouc peuvent abîmer la couche de PVC. Faire effectuer les travaux au soubassement par un atelier.

De préférence, laver le soubassement au début et à la fin de l'hiver et faire vérifier la couche de cire de protection.

Système de gaz de pétrole liquéfié

Danger

Le gaz de pétrole liquéfié est plus lourd que l'air et peut stagner dans les points bas.

Être prudent en cas de travail sous le véhicule dans une fosse.

Pour les travaux de peinture quand une cabine de séchage à plus de 60 °C est utilisée, le réservoir de gaz de pétrole liquéfié doit être démonté.

N'apporter aucune modification au système de gaz liquéfié.

Dispositif d'attelage

Ne pas nettoyer la barre d'attelage avec un jet de vapeur ou haute pression.

Entretien intérieur

Intérieur et garnitures

Ne nettoyer l'habitacle, y compris le revêtement de tableau de bord et les revêtements qu'à l'aide d'un chiffon sec ou de produit de nettoyage intérieur.

Nettoyer les garnitures en cuir à l'eau propre et avec un chiffon doux. Pour les taches tenaces, utiliser un produit d'entretien pour cuir.

Nettoyer le combiné d'instruments et les écrans uniquement avec un chiffon doux humide. Le cas échéant, utiliser une solution savonneuse douce.

Les garnitures en tissu se nettoient le mieux à l'aspirateur et à la brosse. Pour éliminer les taches, utiliser un produit de nettoyage pour tissu.

Il se peut que les tissus ne soient pas grand teint. Cela peut provoquer des décolorations visibles, notamment sur les garnitures de couleur claire. Éliminer les taches et les décolorations dès que possible.

Nettoyer les ceintures de sécurité à l'eau tiède ou avec un produit de nettoyage pour intérieur.

Avertissement

Attacher les fermetures Velcro des vêtements car elles peuvent abîmer le garnissage du siège si elles restent ouvertes.

La même chose s'applique aux vêtements avec des objets aux bords tranchants, tels que fermetures éclair, ceintures ou jeans cloutés.

Éléments en matière plastique et en caoutchouc

Les pièces en plastique et en caoutchouc peuvent être entretenues avec les mêmes produits que la carrosserie. Le cas échéant, utiliser un produit de nettoyage pour intérieur. Ne pas utiliser d'autres produits. Éviter notamment les solvants et l'essence. Ne pas utiliser de nettoyeurs à haute pression.

Service et maintenance

Informations générales	286
Fluides, lubrifiants et pièces re- commandés	287

Informations générales

Informations sur l'entretien

Il est important pour la sécurité, la fiabilité ainsi que pour le maintien de la valeur de votre véhicule que tous les travaux d'entretien soient effectués aux intervalles prévus.

Le dernier plan d'entretien détaillé pour votre véhicule est disponible auprès de votre atelier.

Affichage d'entretien ⇨ 106.

Intervalles d'entretien pour l'Europe

L'entretien de votre véhicule est requis tous les 30 000 km ou tous les ans, selon l'échéance survenant en premier, sauf indication contraire dans l'affichage d'entretien.

La périodicité des travaux d'entretien européens est valide pour les pays suivants :

Allemagne, Andorre, Autriche, Belgique, Bosnie-Herzégovine, Bulgarie, Chypre, Croatie, Danemark, Espagne, Estonie, Finlande, France,

Grèce, Groenland, Hongrie, Irlande, Islande, Italie, Lettonie, Lituanie, Luxembourg, Macédoine, Malte, Monténégro, Norvège, Pays-Bas, Pologne, Portugal, République tchèque, Roumanie, Royaume-Uni, Serbie, Slovaquie, Slovénie, Suède, Suisse.

Affichage d'entretien ⇨ 106.

Intervalles d'entretien pour l'international

L'entretien de votre véhicule est requis tous les 15 000 km ou tous les ans, selon l'échéance survenant en premier, sauf indication contraire dans l'affichage d'entretien.

Les intervalles d'entretien pour l'international sont valides pour les pays qui ne sont pas mentionnés dans les intervalles d'entretien pour l'Europe.

Affichage d'entretien ⇨ 106.

Confirmations

La confirmation des entretiens effectués est indiquée dans le carnet d'entretien et de garantie. La date et le kilométrage sont ajoutés ainsi que la signature et le cachet de l'atelier ayant effectué l'entretien.

S'assurer que le carnet d'entretien et de garantie est correctement rempli car la preuve d'un entretien suivi est essentielle en cas d'appel à la garantie ou de demande de geste commercial et cela constituera aussi un argument positif lors de la revente éventuelle du véhicule.

Intervalle d'entretien avec la durée de vie restante de l'huile moteur

L'intervalle d'entretien repose sur différents paramètres dépendant de l'utilisation.

L'affichage de service vous indique quand il faut changer l'huile moteur.

Affichage d'entretien ⇨ 106.

Fluides, lubrifiants et pièces recommandés

Fluides et lubrifiants recommandés

Utiliser uniquement les produits conformes aux spécifications recommandées. Les dommages résultants de l'utilisation de produits qui ne sont pas conformes à ces spécifications ne seront pas ouverts par la garantie.

Attention

Les produits nécessaires au fonctionnement du véhicule sont dangereux et peuvent être nocifs. Manipuler avec prudence. Respecter les consignes figurant sur les récipients.

Huile moteur

L'huile moteur est identifiée par sa qualité et sa viscosité. Lors du choix de l'huile moteur à utiliser, la qualité est plus importante que la viscosité. La qualité de l'huile garantit notam-

ment la propreté du moteur, la protection contre l'usure et le contrôle du vieillissement de l'huile, tandis que le degré de viscosité indique la fluidité de l'huile sur une plage de température donnée.

Dexos est la toute dernière qualité d'huile moteur qui assure une protection optimale aux moteurs à essence et diesel. Si elle n'est pas possible de s'en procurer, les huiles moteur d'autres qualités mentionnées doivent être utilisées. Les recommandations pour les moteurs à essence sont également valables pour les moteurs fonctionnant au gaz naturel comprimé (GNC), au gaz de pétrole liquéfié (GPL) et à l'éthanol (E85).

Sélectionner l'huile moteur adéquate en fonction de sa qualité et de la température ambiante minimale ⇨ 291.

Appoint d'huile moteur

Les huiles moteur de différentes marques et différents producteurs peuvent être mélangées pour autant que vous respectiez les critères d'huile moteur spécifiés qualité et viscosité.

L'utilisation d'huiles moteur ACEA A1/B1 et A5/B5 est interdite, car elles peuvent entraîner des dégâts du moteur à long terme dans certaines conditions d'utilisation.

Sélectionner l'huile moteur adéquate en fonction de sa qualité et de la température ambiante minimale ↪ 291.

Additifs d'huile moteur supplémentaires

L'utilisation d'additifs d'huile moteur supplémentaires peut entraîner des dégâts et rendre la garantie caduque.

Degrés de viscosité d'huile moteur

Le degré de viscosité SAE indique la fluidité de l'huile.

L'huile multigrade est représentée par deux chiffres, par ex. SAE 5W-30. Le premier chiffre, suivi d'un W, indique la viscosité à basse température et le second chiffre, la viscosité à haute température.

Sélectionner la classe de viscosité adéquate en fonction de la température ambiante minimale ↪ 291.

Toutes les classes de viscosité recommandées sont adaptées pour une utilisation à des températures ambiantes élevées.

Liquide de refroidissement et antigel

Utiliser uniquement de l'antigel pour liquide de refroidissement sans silicates et à longue durée de vie (LLC) homologué pour le véhicule. Prendre contact avec un atelier.

Le système est rempli en usine par un liquide de refroidissement conçu pour offrir une excellente protection contre la corrosion ainsi que le gel à des températures allant approximativement jusqu'à -28 °C. Dans les pays nordiques, le liquide de refroidissement rempli en usine offre une protection contre le gel à des températures allant jusqu'à -37 °C. Cette concentration devrait être maintenue toute l'année. L'utilisation d'additif pour liquide de refroidissement dont le but est de procurer une protection supplémentaire contre la corrosion ou d'assurer l'étanchéité en cas de petites fuites peut provoquer des problè-

mes de fonctionnement. Nous déclinons toute responsabilité quant aux conséquences liées à l'utilisation d'additifs pour liquide de refroidissement.

Liquide de frein/ d'embrayage

Au fil du temps, le liquide de frein absorbe l'humidité, ce qui réduit l'efficacité du freinage. Le liquide de frein doit donc être remplacé à l'intervalle spécifié.

Caractéristiques techniques

Identification du véhicule 289

Données du véhicule 291

Identification du véhicule

Numéro d'identification du véhicule

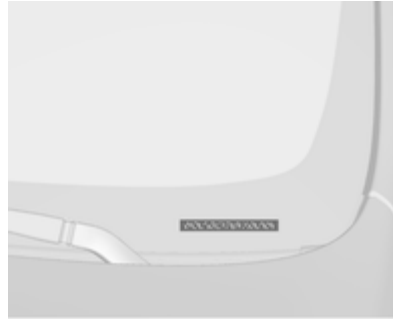

Le numéro d'identification du véhicule est visible à travers le pare-brise.

Plaquette d'identification

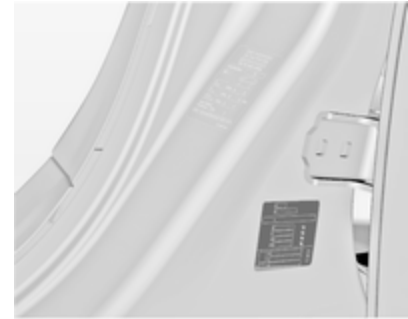

La plaque signalétique se trouve sur l'encadrement de la porte avant gauche.



Données de la plaquette signalétique :

- 1 = Constructeur
- 2 = Numéro d'homologation
- 3 = Numéro d'identification du véhicule
- 4 = Poids nominal brut du véhicule [en kg]
- 5 = Poids total roulant autorisé [en kg]
- 6 = Charge maximale autorisée sur l'essieu avant [en kg]

- 7 = Charge maximale autorisée sur l'essieu arrière [en kg]
- 8 = Données spécifiques au véhicule ou au pays, par exemple AM = année-modèle

La charge sur essieu avant et la charge sur essieu arrière ne doivent pas dépasser ensemble le poids total autorisé en charge. Si, par exemple, la charge sur l'essieu avant est maximale, la charge sur l'essieu arrière doit être telle que le poids total autorisé en charge n'est pas dépassé.

Les caractéristiques techniques ont été établies selon les normes de la Communauté Européenne. Tous droits de modification réservés. Les indications figurant sur les papiers du véhicule ont toujours priorité sur celles du présent manuel.

Identification du moteur

Les tableaux de caractéristiques techniques présentent l'appellation du moteur. Caractéristiques du moteur ↪ 294.

Pour identifier le moteur adéquat, voir la puissance du moteur dans le certificat de conformité CEE fourni avec votre véhicule et les autres documents d'enregistrement nationaux.

Données du véhicule

Liquides et lubrifiants recommandés

Plan d'entretien européen

Qualité de l'huile moteur recommandée

Qualité de l'huile moteur	Tous pays européens (sauf Biélorussie, Moldavie, Russie, Turquie)		Israël uniquement	
	Moteurs à essence (GNC, GPL, E85 inclus)	Moteurs diesel	Moteurs à essence (GNC, GPL, E85 inclus)	Moteurs diesel
dexos 1	–	–	✓	–
dexos 2	✓	✓	–	✓

Si l'huile moteur dexos n'est pas disponible, un maximum de 1 litre d'huile de type ACEA C3 peut être utilisé (une seule fois entre chaque vidange d'huile).

Degrés de viscosité d'huile moteur

	Tous pays européens et Israël (sauf Biélorussie, Moldavie, Russie, Turquie)
Température ambiante	Moteurs à essence et diesel
jusqu'à -25 °C	SAE 5W-30 ou SAE 5W-40
au-dessous de -25 °C	SAE 0W-30 ou SAE 0W-40

Plan d'entretien international**Qualité de l'huile moteur recommandée**

Qualité de l'huile moteur	Tous pays hors Europe sauf Israël		Biélorussie, Moldavie, Russie, Turquie uniquement	
	Moteurs à essence (GNC, GPL, E85 inclus)	Moteurs diesel	Moteurs à essence (GNC, GPL, E85 inclus)	Moteurs diesel
dexos 1	✓	–	–	–
dexos 2	–	✓	✓	✓

Les qualités alternatives ci-dessous peuvent être utilisées si l'huile moteur dexos n'est pas disponible :

Qualité de l'huile moteur	Tous pays hors Europe sauf Israël		Biélorussie, Moldavie, Russie, Turquie uniquement	
	Moteurs à essence (GNC, GPL, E85 inclus)	Moteurs diesel	Moteurs à essence (GNC, GPL, E85 inclus)	Moteurs diesel
GM-LL-A-025	✓	–	✓	–
GM-LL-B-025	–	✓	–	✓

Qualité de l'huile moteur	Tous pays hors Europe sauf Israël		Biélorussie, Moldavie, Russie, Turquie uniquement	
	Moteurs à essence (GNC, GPL, E85 inclus)	Moteurs diesel	Moteurs à essence (GNC, GPL, E85 inclus)	Moteurs diesel
ACEA A3/B3	✓	–	✓	–
ACEA A3/B4	✓	✓	✓	✓
ACEA C3	✓	✓	✓	✓
API SM	✓	–	✓	–
Conservation de ressource API SN	✓	–	✓	–

Degrés de viscosité d'huile moteur

Tous pays hors Europe (sauf Israël), y compris Biélorussie, Moldavie, Russie, Turquie	
Température ambiante	Moteurs à essence et diesel
jusqu'à -25 °C	SAE 5W-30 ou SAE 5W-40
au-dessous de -25 °C	SAE 0W-30 ou SAE 0W-40
jusqu'à -20 °C	SAE 10W-30 ¹⁾ ou SAE 10W-40 ¹⁾

1) Autorisée, mais l'utilisation d'une huile de viscosité SAE 5W-30 ou SAE 5W-40 certifiée dexos est recommandée.

Données du moteur

Désignation de vente	1.4	1.4 GPL	1.6	1.8	2.0	OPC
Appellation du moteur	B14NET	B14NET	A16XHT	A18XER	A20NHT	A28NER
Cylindrée [cm ³]	1364	1364	1598	1796	1998	2792
Puissance du moteur [kW]	103	103	125	103	184	239
à un régime de	4900-6000	4900-6000	6000 ²⁾	6300	5300	5250
Couple [Nm]	200	200	260 ³⁾	175	400	435
à un régime de	1850-4900	1850-4900	1650 - 3200 ⁴⁾	3800	2500-4000	5250
Type de carburant	Essence	Essence/Gaz liquide	Essence	Essence	Essence	Essence
Indice d'octane RON						
recommandé	95	95	98	95	95	98
autorisé	98	98	95	98	98	95
autorisé	91	91	91	91	91	91 ⁵⁾
Type de carburant supplémentaire	–	GPL	–	–	–	–
Consommation d'huile moteur [l/1 000 km] ⁶⁾	0,6	0,6	0,6	0,6	0,6	0,6

2) Avec surcouple temporaire : 4250-6000.

3) Avec surcouple temporaire : 280.

4) Avec surcouple temporaire : 1650-4250.

5) Possible à condition d'éviter une charge élevée ou maximale du moteur ainsi que la conduite en montagne avec remorque ou chargement important.

6) Valeur maximale.

Désignation de vente	2.0 CDTI	2.0 CDTI	ecoFLEX	ecoFLEX	2.0 CDTI	2.0 CDTI
Appellation du moteur	A20DTL	A20DT	A20DTE	A20DTE	A20DTH	A20DTR
Cylindrée [cm ³]	1956	1956	1956	1956	1956	1956
Puissance du moteur [kW]	81	96	88	103	120	143
à un régime de	4000	4000	4000	4000	4000	4000
Couple [Nm]	260	300	300	350	350	400
à un régime de	1750-2500	1750-2500	1750-2500	1750-2500	1750-2500	1750-2500
Type de carburant	Gazole (diesel)	Gazole (diesel)	Gazole (diesel)	Gazole (diesel)	Gazole (diesel)	Gazole (diesel)
Consommation d'huile moteur [l/1 000 km] ⁶⁾	0,6	0,6	0,6	0,6	0,6	0,6

6) Valeur maximale.

Performances**Berline 5 portes/berline 4 portes**

Moteur							A20NHT	A28NER
	B14NET	B14NET GPL	A16XHT	A18XER	A20NHT	AWD ⁷⁾		
Vitesse maximale ⁸⁾ [km/h]								
Boîte manuelle	205	195	220	205	250	250	250 ⁹⁾ /270	
Boîte automatique	–	–	210	–	245	245	250 ⁹⁾ /265	

7) Transmission intégrale

8) La vitesse maximale indiquée peut être atteinte avec le poids à vide (sans conducteur) plus une charge utile de 200 kg. Des équipements en option peuvent réduire la vitesse maximale indiquée.

9) Vitesse limitée.

Moteur	A20DTL	A20DT	A20DTE	A20DTE
			ecoFlex 88kW	ecoFlex 103kW
Vitesse maximale ⁸⁾ [km/h]				
Boîte manuelle	190	205	195	205
Boîte automatique	–	204	–	–

8) La vitesse maximale indiquée peut être atteinte avec le poids à vide (sans conducteur) plus une charge utile de 200 kg. Des équipements en option peuvent réduire la vitesse maximale indiquée.

Moteur	A20DTH	A20DTH AWD ⁷⁾	A20DTR	A20DTR AWD ⁷⁾
Vitesse maximale ⁸⁾ [km/h]				
Boîte manuelle	220	215	230	–
Boîte automatique	210	210	230	225

7) Transmission intégrale

8) La vitesse maximale indiquée peut être atteinte avec le poids à vide (sans conducteur) plus une charge utile de 200 kg. Des équipements en option peuvent réduire la vitesse maximale indiquée.

Sports Tourer

Moteur	B14NET	B14NET GPL	A16XHT	A18XER	A20NHT	A20NHT AWD ⁷⁾	A28NER
Vitesse maximale ⁸⁾ [km/h]							
Boîte manuelle	200	190	215	200	245	240	250 ⁹⁾ /265
Boîte automatique	–	–	205	–	240	235	250 ⁹⁾ /260

7) Transmission intégrale

8) La vitesse maximale indiquée peut être atteinte avec le poids à vide (sans conducteur) plus une charge utile de 200 kg. Des équipements en option peuvent réduire la vitesse maximale indiquée.

9) Vitesse limitée.

298 Caractéristiques techniques

Moteur	A20DTL	A20DT	A20DTE ecoFlex 88kW	A20DTE ecoFlex 103kW
Vitesse maximale ⁸⁾ [km/h]				
Boîte manuelle	185	200	190	200
Boîte automatique	–	198	–	–

⁸⁾ La vitesse maximale indiquée peut être atteinte avec le poids à vide (sans conducteur) plus une charge utile de 200 kg. Des équipements en option peuvent réduire la vitesse maximale indiquée.

Moteur	A20DTH	A20DTH AWD ⁷⁾	A20DTR	A20DTR AWD ⁷⁾
Vitesse maximale ⁸⁾ [km/h]				
Boîte manuelle	215	210	225	–
Boîte automatique	210	208	225	220

⁷⁾ Transmission intégrale

⁸⁾ La vitesse maximale indiquée peut être atteinte avec le poids à vide (sans conducteur) plus une charge utile de 200 kg. Des équipements en option peuvent réduire la vitesse maximale indiquée.

Country Tourer

Moteur	A20NHT AWD⁷⁾	A20DTH AWD⁷⁾	A20DTR AWD⁷⁾
Vitesse maximale ⁸⁾ [km/h]			
Boîte manuelle	235	205	–
Boîte automatique	230	200	210

⁷⁾ Transmission intégrale

⁸⁾ La vitesse maximale indiquée peut être atteinte avec le poids à vide (sans conducteur) plus une charge utile de 200 kg. Des équipements en option peuvent réduire la vitesse maximale indiquée.

Poids du véhicule

Poids à vide, modèle de base sans équipement optionnel

Berline 4 portes	Moteur	Boîte manuelle	Boîte automatique
[kg]	B14NET ¹⁰⁾	1513	–
	B14NET GPL	1581	–
	A16XHT	–	1613
	A16XHT ¹⁰⁾	1571	–
	A18XER	1513	–
	A20NHT	–	1613
	A20NHT ¹⁰⁾	1614	–
	A20NHT - transmission intégrale	–	1788
	A20NHT - transmission intégrale ¹⁰⁾	1733	–
	A28NER - transmission intégrale	1810	1835

Berline 4 portes	Moteur	Boîte manuelle	Boîte automatique
[kg]	A20DTL	1613	–
	A20DTE ecoFLEX ¹⁰⁾	1613	–
	A20DT	1613	1623
	A20DTH	1613	1623
	A20DTH ¹⁰⁾	1623	–
	A20DTH - transmission intégrale	–	1788
	A20DTH - transmission intégrale ¹⁰⁾	1733	–
	A20DTR	–	1664
	A20DTR ¹⁰⁾	1664	–
	A20DTR - transmission intégrale	–	1788

¹⁰⁾ Avec fonction Stop-Start.

Poids à vide, modèle de base sans équipement optionnel

Berline 5 portes	Moteur	Boîte manuelle	Boîte automatique
[kg]	B14NET ¹⁰⁾	1553	–
	B14NET GPL	1581	–
	A16XHT	–	1613
	A16XHT ¹⁰⁾	1613	–
	A18XER	1513	–
	A20NHT	–	1664
	A20NHT ¹⁰⁾	1613	–
	A20NHT - transmission intégrale	–	1788
	A20NHT - transmission intégrale ¹⁰⁾	1788	–
	A28NER - transmission intégrale	1825	1843

Berline 5 portes	Moteur	Boîte manuelle	Boîte automatique
[kg]	A20DTL	1613	–
	A20DTE ecoFLEX ¹⁰⁾	1613	–
	A20DT	1613	1613
	A20DTH	1623	1623
	A20DTH ¹⁰⁾	1623	–
	A20DTH - transmission intégrale	–	1788
	A20DTH - transmission intégrale ¹⁰⁾	1788	–
	A20DTR	–	1701
	A20DTR ¹⁰⁾	1664	–
	A20DTR - transmission intégrale	–	1816

¹⁰⁾ Avec fonction Stop-Start.

Poids à vide, modèle de base sans équipement optionnel

Sports Tourer/Country Tourer	Moteur	Boîte manuelle	Boîte automatique
[kg]	B14NET ¹⁰⁾	1623	–
	B14NET GPL	1674	–
	A16XHT	–	1701
	A16XHT ¹⁰⁾	1664	–
	A18XER	1613	–
	A20NHT	–	1733
	A20NHT ¹⁰⁾	1701	–
	A20NHT - transmission intégrale	–	1843
	A20NHT - transmission intégrale ¹⁰⁾	1843	–
	A28NER - transmission intégrale	1940	1953

Sports Tourer/Country Tourer	Moteur	Boîte manuelle	Boîte automatique
[kg]	A20DTL	1701	–
	A20DTE ecoFLEX ¹⁰⁾	1733	–
	A20DT	1701	1733
	A20DTH	1733	1733
	A20DTH ¹⁰⁾	1743	–
	A20DTH - transmission intégrale	–	1843
	A20DTH - transmission intégrale ¹⁰⁾	1843	–
	A20DTR	–	1733
	A20DTR ¹⁰⁾	1733	–
	A20DTR - transmission intégrale	–	1843

¹⁰⁾ Avec fonction Stop-Start.

Les équipements et accessoires en option augmentent le poids à vide.
Informations sur le chargement ⇨ 87.

Dimensions du véhicule

	Berline 4 portes	Berline 5 portes	Sports Tourer	Country Tourer
Longueur [mm]	4842	4842	4913	4920
Largeur sans rétroviseurs [mm]	1856	1856	1856	1856
Largeur, les deux rétroviseurs compris [mm]	2084	2084	2084	2084
Hauteur (sans antenne) [mm]	1484	1484	1514	1525
Hauteur du véhicule - compartiment arrière ouvert [mm]	1830	2175	2184	2195
Longueur du coffre au niveau du plancher [mm]	1003	1003	1086	1086
Longueur du coffre avec les sièges arrière rabattus [mm]	1895	1895	1908	1908
Largeur du coffre [mm]	1027	1027	1030	1030
Hauteur du coffre [mm]	356	436	677	677
Empattement [mm]	2737	2737	2737	2737
Diamètre de braquage [m]	11,4	11,4	11,4	11,4

Capacités

Huile moteur

Moteur	B14NET	B14NET GPL	A16XHT	A18XER	A20NHT	A28NER
filtre inclus [l]	4,0	4,0	5,5	4,5	6,0	6,3
entre MIN et MAX [l]	1,0	1,0	1,0	1,0	1,0	1,0

Moteur	A20DTL	A20DTE	A20DT	A20DTH	A20DTR
filtre inclus [l]	4,5	4,5	4,5	4,5	4,5
entre MIN et MAX [l]	1,0	1,0	1,0	1,0	1,0

Réservoir de carburant

Essence/Diesel, quantité de remplissage [l]	70
GPL, quantité de remplissage [l]	41

Pressions des pneus

La pression des pneus change selon les différents modèles. L'ordre des modèles de voitures répertoriés est le suivant :

- Véhicules avec traction avant : bi-corps 5 portes / berline 4 portes
- Véhicules avec transmission aux roues avant : Sports Tourer
- Véhicules avec transmission intégrale : bi-corps 5 portes / berline 4 portes
- Véhicules avec transmission intégrale : Sports Tourer
- Véhicules avec transmission intégrale : Country Tourer

Se reporter à l'en-tête du tableau pour trouver la bonne pression des pneus pour votre modèle.

Pressions de gonflage pour véhicules avec transmission avant

Berline 5 portes/berline 4 portes

Moteur	Pneus	Confort avec 3 personnes max.		ECO pour une charge de 3 personnes		à pleine charge	
		avant	arrière	avant	arrière	avant	arrière
		[kPa/bar] ([psi])	[kPa/bar] ([psi])	[kPa/bar] ([psi])	[kPa/bar] ([psi])	[kPa/bar] ([psi])	[kPa/bar] ([psi])
B14NET, B14NET GPL, A18XER	205/60 R16,	220/2,2 (32)	200/2,0 (29)	270/2,7 (39)	260/2,6 (38)	220/2,2 (32)	270/2,7 (39)
	215/60 R16, 225/50 R17, 225/45 R18, 235/45 R18, 245/45 R18, 245/40 R19, 245/35 R20						
	225/55 R17	220/2,2 (32)	200/2,0 (29)	300/3,0 (43)	300/3,0 (43)	220/2,2 (32)	270/2,7 (39)

Moteur	Pneus	Confort avec 3 personnes max.		ECO pour une charge de 3 personnes		à pleine charge	
		avant	arrière	avant	arrière	avant	arrière
		[kPa/bar] ([psi])	[kPa/bar] ([psi])	[kPa/bar] ([psi])	[kPa/bar] ([psi])	[kPa/bar] ([psi])	[kPa/bar] ([psi])
A16XHT	225/55 R17, 225/50 R17, 225/45 R18, 235/45 R18, 245/45 R18, 245/40 R19, 245/35 R20	230/2,3 (33)	210/2,1 (30)	270/2,7 (39)	260/2,6 (38)	230/2,3 (33)	280/2,8 (41)

Moteur	Pneus	Confort avec 3 personnes max.		ECO pour une charge de 3 personnes		à pleine charge	
		avant	arrière	avant	arrière	avant	arrière
		[kPa/bar] ([psi])	[kPa/bar] ([psi])	[kPa/bar] ([psi])	[kPa/bar] ([psi])	[kPa/bar] ([psi])	[kPa/bar] ([psi])
A20NHT	225/50 R17,	240/2,4 (35)	220/2,2 (32)	300/3,0 (43)	300/3,0 (43)	250/2,5 (36)	300/3,0 (43)
	225/55 R17,						
	225/45 R18						
	235/45 R18,	240/2,4 (35)	220/2,2 (32)	270/2,7 (39)	260/2,6 (38)	250/2,5 (36)	300/3,0 (43)
	245/45 R18,						
	245/40 R19,						
	245/35 R20						
A20NHT avec châssis sport et freins Brembo 18 po	245/40R19	230/2,3 (33)	220/2,2 (32)	270/2,7 (39)	290/2,9 (42)	260/2,6 (38)	300/3,0 (43)
	235/45R18,	250/2,5 (36)	250/2,5 (36)	270/2,7 (39)	290/2,9 (42)	260/2,6 (38)	320/3,2 (46)
	245/35R20						

Moteur	Pneus	Confort avec 3 personnes max.		ECO pour une charge de 3 personnes		à pleine charge	
		avant	arrière	avant	arrière	avant	arrière
		[kPa/bar] ([psi])	[kPa/bar] ([psi])	[kPa/bar] ([psi])	[kPa/bar] ([psi])	[kPa/bar] ([psi])	[kPa/bar] ([psi])
A20DTL	225/50 R17, 225/45 R18, 205/60 R16, 215/60 R16, 235/45 R18, 245/45 R18, 245/40 R19, 245/35 R20, 225/55 R17	220/2,2 (32)	200/2,0 (29)	280/2,8 (41)	280/2,8 (41)	220/2,2 (32)	270/2,7 (39)

Moteur	Pneus	Confort avec 3 personnes max.		ECO pour une charge de 3 personnes		à pleine charge	
		avant	arrière	avant	arrière	avant	arrière
		[kPa/bar] ([psi])	[kPa/bar] ([psi])	[kPa/bar] ([psi])	[kPa/bar] ([psi])	[kPa/bar] ([psi])	[kPa/bar] ([psi])
A20DT, A20DTE ecoFLEX	215/60 R16, 225/50 R17, 225/45 R18, 205/60 R16, 235/45 R18, 245/45 R18, 245/40 R19, 225/55 R17, 245/35 R20	230/2,3 (33)	210/2,1 (30)	270/2,7 (39)	260/2,6 (38)	230/2,3 (33)	280/2,8 (41)

Moteur	Pneus	Confort avec 3 personnes max.		ECO pour une charge de 3 personnes		à pleine charge	
		avant	arrière	avant	arrière	avant	arrière
		[kPa/bar] ([psi])	[kPa/bar] ([psi])	[kPa/bar] ([psi])	[kPa/bar] ([psi])	[kPa/bar] ([psi])	[kPa/bar] ([psi])
A20DTH	215/60 R16,	240/2,4 (35)	220/2,2 (32)	270/2,7 (39)	260/2,6 (38)	240/2,4 (35)	290/2,9 (42)
	225/50 R17, 225/45 R18,						
	225/55 R17,	220/2,2 (32)	200/2,0 (29)	270/2,7 (39)	260/2,6 (38)	240/2,4 (35)	290/2,9 (42)
	235/45 R18, 245/45 R18, 245/40 R19, 245/35 R20						

Moteur	Pneus	Confort avec 3 personnes max.		ECO pour une charge de 3 personnes		à pleine charge	
		avant	arrière	avant	arrière	avant	arrière
		[kPa/bar] ([psi])	[kPa/bar] ([psi])	[kPa/bar] ([psi])	[kPa/bar] ([psi])	[kPa/bar] ([psi])	[kPa/bar] ([psi])
A20DTH ecoFLEX	215/60 R16,	240/2,4 (35)	220/2,2 (32)	270/2,7 (39)	260/2,6 (38)	240/2,4 (35)	290/2,9 (42)
	225/50 R17, 225/45 R18,						
	225/55 R17,	220/2,2 (32)	200/2,0 (29)	300/3,0 (43)	300/3,0 (43)	240/2,4 (35)	290/2,9 (42)
	235/45 R18, 245/45 R18, 245/40 R19, 245/35 R20	220/2,2 (32)	200/2,0 (29)	270/2,7 (39)	260/2,6 (38)	240/2,4 (35)	290/2,9 (42)

Moteur	Pneus	Confort avec 3 personnes max.		ECO pour une charge de 3 personnes		à pleine charge	
		avant	arrière	avant	arrière	avant	arrière
		[kPa/bar] ([psi])	[kPa/bar] ([psi])	[kPa/bar] ([psi])	[kPa/bar] ([psi])	[kPa/bar] ([psi])	[kPa/bar] ([psi])
A20DTH avec châssis sport et freins Brembo 18 po	245/40R19	230/2,3 (33)	220/2,2 (32)	270/2,7 (39)	290/2,9 (42)	260/2,6 (38)	300/3,0 (43)
	235/45R18,	250/2,5 (36)	250/2,5 (36)	270/2,7 (39)	290/2,9 (42)	260/2,6 (38)	320/3,2 (46)
	245/35R20						
A20DTR	225/55 R17	220/2,2 (32)	200/2,0 (29)	270/2,7 (39)	260/2,6 (38)	250/2,5 (36)	300/3,0 (43)
	225/50 R17,	240/2,4 (34)	220/2,2 (32)	270/2,7 (39)	260/2,6 (38)	250/2,5 (36)	300/3,0 (43)
	225/45 R18,						
	235/45 R18,	220/2,2 (32)	200/2,0 (29)	270/2,7 (39)	260/2,6 (38)	250/2,5 (36)	300/3,0 (43)
	245/45 R18, 245/40 R19, 245/35 R20						

Moteur	Pneus	Confort avec 3 personnes max.		ECO pour une charge de 3 personnes		à pleine charge	
		avant	arrière	avant	arrière	avant	arrière
		[kPa/bar] ([psi])	[kPa/bar] ([psi])	[kPa/bar] ([psi])	[kPa/bar] ([psi])	[kPa/bar] ([psi])	[kPa/bar] ([psi])
A20NHT avec châssis sport et freins Brembo 18 po	245/40R19	230/2,3 (33)	220/2,2 (32)	270/2,7 (39)	290/2,9 (42)	260/2,6 (38)	300/3,0 (43)
	235/45R18,	250/2,5 (36)	250/2,5 (36)	270/2,7 (39)	290/2,9 (42)	260/2,6 (38)	320/3,2 (46)
	245/35R20						
Tous	Roue de dépannage temporaire	420/4,2 (61)	420/4,2 (61)	–	–	420/4,2 (61)	420/4,2 (61)

Sports Tourer

Moteur	Pneus	Confort avec 3 personnes max.		ECO pour une charge de 3 personnes		à pleine charge	
		avant	arrière	avant	arrière	avant	arrière
		[kPa/bar] ([psi])	[kPa/bar] ([psi])	[kPa/bar] ([psi])	[kPa/bar] ([psi])	[kPa/bar] ([psi])	[kPa/bar] ([psi])
B14NET, B14NET GPL, A18XER	205/60 R16, 215/60 R16, 225/55 R17, 225/50 R17 ¹⁾ , 225/45 R18, 235/45 R18, 245/45 R18, 245/40 R19, 245/35 R20	220/2,2 (32)	240/2,4 (34)	270/2,7 (39)	290/2,9 (41)	220/2,2 (32)	290/2,9 (42)
	225/50 R17	220/2,2 (32)	240/2,4 (34)	300/3,0 (43)	300/3,0 (43)	220/2,2 (32)	290/2,9 (42)

Moteur	Pneus	Confort avec 3 personnes max.		ECO pour une charge de 3 personnes		à pleine charge	
		avant	arrière	avant	arrière	avant	arrière
		[kPa/bar] ([psi])	[kPa/bar] ([psi])	[kPa/bar] ([psi])	[kPa/bar] ([psi])	[kPa/bar] ([psi])	[kPa/bar] ([psi])
A20NHT	225/50 R17,	230/2,3 (33)	250/2,5 (36)	270/2,7 (39)	290/2,9 (42)	230/2,3 (33)	300/3,0 (43)
	235/45 R18, 245/35 R20, 225/55 R17, 245/40 R19, 245/45 R18						
	225/45 R18	270/2,7 (39)	290/2,9 (42)	270/2,7 (39)	290/2,9 (42)	280/2,8 (40)	320/3,2 (46)
A20NHT avec châssis sport et freins Brembo 18 po	245/40R19	230/2,3 (33)	220/2,2 (32)	270/2,7 (39)	290/2,9 (42)	260/2,6 (38)	300/3,0 (43)
	235/45R18, 245/35R20	250/2,5 (36)	250/2,5 (36)	270/2,7 (39)	290/2,9 (42)	260/2,6 (38)	320/3,2 (46)

Moteur	Pneus	Confort avec 3 personnes max.		ECO pour une charge de 3 personnes		à pleine charge	
		avant	arrière	avant	arrière	avant	arrière
		[kPa/bar] ([psi])	[kPa/bar] ([psi])	[kPa/bar] ([psi])	[kPa/bar] ([psi])	[kPa/bar] ([psi])	[kPa/bar] ([psi])
A16XHT, A20DTL, A20DT, A20DTE ecoFLEX	225/55 R17,	220/2,2 (32)	240/2,4 (34)	270/2,7 (39)	290/2,9 (42)	230/2,3 (33)	300/3,0 (43)
	225/50 R17 ¹¹⁾ ,						
	235/45 R18,						
	245/45 R18,						
	245/40 R19,						
	245/35 R20						
	225/50 R17,	220/2,2 (32)	240/2,4 (34)	300/3,0 (43)	300/3,0 (43)	230/2,3 (33)	300/3,0 (43)
	225/45 R18	250/2,5 (36)	270/2,7 (39)	270/2,7 (39)	290/2,9 (42)	250/2,5 (36)	320/3,2 (46)

Moteur	Pneus	Confort avec 3 personnes max.		ECO pour une charge de 3 personnes		à pleine charge	
		avant	arrière	avant	arrière	avant	arrière
		[kPa/bar] ([psi])	[kPa/bar] ([psi])	[kPa/bar] ([psi])	[kPa/bar] ([psi])	[kPa/bar] ([psi])	[kPa/bar] ([psi])
A20DTH	225/55 R17	230/2,3 (33)	250/2,5 (36)	270/2,7 (39)	290/2,9 (42)	230/2,3 (33)	300/3,0 (43)
	225/50 R17 ¹¹⁾ ,						
	235/45 R18,						
	245/45 R18,						
	245/40 R19, 245/35 R20						
	225/50 R17	230/2,3 (33)	250/2,5 (36)	300/3,0 (43)	300/3,0 (43)	230/2,3 (33)	300/3,0 (43)
	225/45 R18	250/2,5 (36)	270/2,7 (39)	270/2,7 (39)	290/2,9 (42)	250/2,5 (36)	320/3,2 (46)

Moteur	Pneus	Confort avec 3 personnes max.		ECO pour une charge de 3 personnes		à pleine charge	
		avant	arrière	avant	arrière	avant	arrière
		[kPa/bar] ([psi])	[kPa/bar] ([psi])	[kPa/bar] ([psi])	[kPa/bar] ([psi])	[kPa/bar] ([psi])	[kPa/bar] ([psi])
A20DTH avec châssis sport et freins Brembo 18 po	245/40R19	230/2,3 (33)	220/2,2 (32)	270/2,7 (39)	290/2,9 (42)	260/2,6 (38)	300/3,0 (43)
	235/45R18,	250/2,5 (36)	250/2,5 (36)	270/2,7 (39)	290/2,9 (42)	260/2,6 (38)	320/3,2 (46)
	245/35R20						
A20DTR	225/55 R17,	230/2,3 (33)	250/2,5 (36)	270/2,7 (39)	290/2,9 (42)	240/2,4 (35)	300/3,0 (43)
	225/50 R17 ¹¹⁾ ,						
	235/45 R18,						
	245/45 R18,						
	245/40 R19,						
	245/35 R20						
	225/50 R17	230/2,3 (33)	250/2,5 (36)	300/3,0 (43)	300/3,0 (43)	240/2,4 (35)	300/3,0 (43)

Moteur	Pneus	Confort avec 3 personnes max.		ECO pour une charge de 3 personnes		à pleine charge	
		avant	arrière	avant	arrière	avant	arrière
		[kPa/bar] ([psi])	[kPa/bar] ([psi])	[kPa/bar] ([psi])	[kPa/bar] ([psi])	[kPa/bar] ([psi])	[kPa/bar] ([psi])
	225/45 R18	260/2,6 (38)	280/2,8 (41)	270/2,7 (39)	290/2,9 (42)	260/2,6 (38)	320/3,2 (46)
A20NHT avec châssis sport et freins Brembo 18 po	245/40R19	230/2,3 (33)	220/2,2 (32)	270/2,7 (39)	290/2,9 (42)	260/2,6 (38)	300/3,0 (43)
	235/45R18,	250/2,5 (36)	250/2,5 (36)	270/2,7 (39)	290/2,9 (42)	260/2,6 (38)	320/3,2 (46)
	245/35R20						
Tous	Roue de dépannage temporaire	420/4,2 (61)	420/4,2 (61)	–	–	420/4,2 (61)	420/4,2 (61)

11) Pneus d'hiver

Pressions de gonflage des pneus pour véhicules avec transmission intégrale

Berline 5 portes/berline 4 portes

Moteur	Pneus	Confort avec 3 personnes max.		ECO pour une charge de 3 personnes		à pleine charge	
		avant	arrière	avant	arrière	avant	arrière
		[kPa/bar] ([psi])	[kPa/bar] ([psi])	[kPa/bar] ([psi])	[kPa/bar] ([psi])	[kPa/bar] ([psi])	[kPa/bar] ([psi])
A20NHT	225/50 R17,	250/2,5 (36)	230/2,3 (33)	290/2,9 (42)	270/2,7 (39)	270/2,7 (39)	300/3,0 (43)
	225/45 R18 XL						
	225/55 R17,	230/2,3 (33)	210/2,1 (30)	270/2,7 (39)	260/2,6 (38)	250/2,5 (36)	290/2,9 (42)
	225/45 R18,						
	235/45 R18, 245/45 R18, 245/40 R19						
	245/35 R20	250/2,5 (36)	230/2,3 (33)	290/2,9 (42)	270/2,7 (39)	270/2,7 (39)	300/3,0 (43)

Moteur	Pneus	Confort avec 3 personnes max.		ECO pour une charge de 3 personnes		à pleine charge	
		avant	arrière	avant	arrière	avant	arrière
		[kPa/bar] ([psi])	[kPa/bar] ([psi])	[kPa/bar] ([psi])	[kPa/bar] ([psi])	[kPa/bar] ([psi])	[kPa/bar] ([psi])
A20NHT avec châssis sport et freins Brembo 18 po	245/40R19	230/2,3 (33)	220/2,2 (32)	270/2,7 (39)	290/2,9 (42)	260/2,6 (38)	300/3,0 (43)
	235/45R18,	250/2,5 (36)	250/2,5 (36)	270/2,7 (39)	290/2,9 (42)	260/2,6 (38)	320/3,2 (46)
	245/35R20						
A20DTH	225/55 R17,	240/2,4 (35)	220/2,2 (32)	270/2,7 (39)	260/2,6 (38)	250/2,5 (36)	290/2,9 (42)
	225/45 R18,						
	225/50 R17,						
	245/45 R18,						
	245/40 R19						
	235/45 R18,						
	245/35 R20						

Moteur	Pneus	Confort avec 3 personnes max.		ECO pour une charge de 3 personnes		à pleine charge	
		avant	arrière	avant	arrière	avant	arrière
		[kPa/bar] ([psi])	[kPa/bar] ([psi])	[kPa/bar] ([psi])	[kPa/bar] ([psi])	[kPa/bar] ([psi])	[kPa/bar] ([psi])
A20DTH avec châssis sport et freins Brembo 18 po	245/40R19	230/2,3 (33)	220/2,2 (32)	270/2,7 (39)	290/2,9 (42)	260/2,6 (38)	300/3,0 (43)
	235/45R18,	250/2,5 (36)	250/2,5 (36)	270/2,7 (39)	290/2,9 (42)	260/2,6 (38)	320/3,2 (46)
	245/35R20						
A20DTR	225/50 R17,	250/2,5(36)	230/2,3 (33)	290/2,9 (42)	270/2,7 (39)	270/2,7 (39)	300/3,0 (43)
	225/45 R18						
	225/55 R17,	230/2,3 (33)	210/2,1 (30)	270/2,7 (39)	260/2,6 (38)	240/2,4 (35)	280/2,8 (41)
	245/45 R18,						
	235/45 R18,	250/2,5(36)	230/2,3 (33)	290/2,9 (42)	270/2,7 (39)	270/2,7 (39)	300/3,0 (43)
	245/40 R19, 245/35 R20						

Moteur	Pneus	Confort avec 3 personnes max.		ECO pour une charge de 3 personnes		à pleine charge	
		avant	arrière	avant	arrière	avant	arrière
		[kPa/bar] ([psi])	[kPa/bar] ([psi])	[kPa/bar] ([psi])	[kPa/bar] ([psi])	[kPa/bar] ([psi])	[kPa/bar] ([psi])
A20NHT avec châssis sport et freins Brembo 18 po	245/40R19	230/2,3 (33)	220/2,2 (32)	270/2,7 (39)	290/2,9 (42)	260/2,6 (38)	300/3,0 (43)
	235/45R18,	250/2,5 (36)	250/2,5 (36)	270/2,7 (39)	290/2,9 (42)	260/2,6 (38)	320/3,2 (46)
	245/35R20						
A28 NER	235/45 R18,	270/2,7 (39)	250/2,5 (36)	310/3,1 (45)	300/3,0 (43)	280/2,8 (41)	300/3,0 (43)
	245/40 R19						
	255/35 R20						
Tous	Roue de dépannage temporaire	420/4,2 (61)	420/4,2 (61) –	–	–	420/4,2 (61)	420/4,2 (61)

Sports Tourer

Moteur	Pneus	Confort avec 3 personnes max.		ECO pour une charge de 3 personnes		à pleine charge	
		avant	arrière	avant	arrière	avant	arrière
		[kPa/bar] ([psi])	[kPa/bar] ([psi])	[kPa/bar] ([psi])	[kPa/bar] ([psi])	[kPa/bar] ([psi])	[kPa/bar] ([psi])
A20NHT, A20DTH, A20DTR	225/55 R17,	220/2,2 (32)	220/2,2 (32)	270/2,7 (39)	290/2,9 (42)	230/2,3 (33)	300/3,0 (43)
	245/45 R18						
	245/40 R19						
	225/50 R17,	250/2,5 (36)	250/2,5 (36)	270/2,7 (39)	290/2,9 (42)	260/2,6 (38)	320/3,2 (46)
	235/45 R18, 245/35 R20						
	225/45 R18	270/2,7 (39)	270/2,7 (39)	300/3,0 (43)	320/3,2 (46)	280/2,8 (41)	330/3,3 (48)
A20NHT, A20DTH, A20DTR, avec châssis sport et freins Brembo 18 po	245/40R19	230/2,3 (33)	220/2,2 (32)	270/2,7 (39)	290/2,9 (42)	260/2,6 (38)	300/3,0 (43)
	235/45R18,	250/2,5 (36)	250/2,5 (36)	270/2,7 (39)	290/2,9 (42)	260/2,6 (38)	320/3,2 (46)
	245/35R20						

Moteur	Pneus	Confort avec 3 personnes max.		ECO pour une charge de 3 personnes		à pleine charge	
		avant	arrière	avant	arrière	avant	arrière
		[kPa/bar] ([psi])	[kPa/bar] ([psi])	[kPa/bar] ([psi])	[kPa/bar] ([psi])	[kPa/bar] ([psi])	[kPa/bar] ([psi])
A28 NER	235/45 R18, 245/40 R19, 255/35 R20	260/2,6 (38)	230/2,3 (33)	300/3,0 (43)	320/3,2 (46)	270/2,7 (39)	320/3,2 (46)
Tous	Roue de dépannage temporaire	420/4,2 (61)	420/4,2 (61) –	–	–	420/4,2 (61)	420/4,2 (61)

Country Tourer

Moteur	Pneus	Confort avec 3 personnes max.		ECO pour une charge de 3 personnes		à pleine charge	
		avant	arrière	avant	arrière	avant	arrière
		[kPa/bar] ([psi])	[kPa/bar] ([psi])	[kPa/bar] ([psi])	[kPa/bar] ([psi])	[kPa/bar] ([psi])	[kPa/bar] ([psi])
A20NHT, A20DTH, A20DTR	225/55 R17, 215/60 R17, 235/45 R18, 235/50 R18, 245/45 R19	220/2,2 (32)	220/2,2 (32)	270/2,7 (39)	290/2,9 (42)	220/2,2 (32)	290/2,9 (42)
A20NHT, A20DTH, A20DTR, avec châssis sport et freins Brembo 18 po	245/40R19 235/45R18, 245/35R20	230/2,3 (33)	220/2,2 (32)	270/2,7 (39)	290/2,9 (42)	260/2,6 (38)	300/3,0 (43)
Tous	Roue de dépannage temporaire	420/4,2 (61)	420/4,2 (61)	–	–	420/4,2 (61)	420/4,2 (61)

Informations au client

Informations au client	331
Enregistrement des données du véhicule et vie privée	333

Informations au client

Déclaration de conformité

Systèmes de transmission radio

Ce véhicule dispose de systèmes transmettant et/ou recevant des ondes radio soumis à la directive 1999/5/EC. Ces systèmes sont conformes aux exigences essentielles ainsi qu'à d'autres dispositions pertinentes de la directive 1999/5/EC. Des copies des déclarations de conformité sont disponibles via notre site Web.

Systèmes radar

Les déclarations de conformité spécifiques au pays pour les systèmes radar sont présentées sur la page suivante :

European Union

EC Directive: 1999/5/EC
 Manufacturer: Delphi Electronics & Safety
 Model / Type Designation: L2C0051TR
 Description / Intended Use: Electronically Scanned Radar version 2.5 (ESR2.5), object detection radar utilized for vehicular safety and convenience applications
 Applied RF Exposure Standard: EN 62311
 Applied RF Emissions Standard: EN 301 091
 Applied EMC Standard: EN 301 489: 2011-09
 Applied Safety Standard: IEC 60950-1: 2005/A1:2009 (2nd Edition) and/or EN 60950-1:2006/A1:2010

Hereby, Delphi Electronics & Safety declares that the product referenced above is in compliance with the essential requirements of Directive 1999/5/EC, on the approximation of the laws of the member states relating to Directive 1999/5/EC.

Brazil

Este equipamento opera em caráter secundário, isto é, não tem direito a proteção contra interferência prejudicial, mesmo de estações do mesmo tipo, e não pode causar interferência a sistemas operando em caráter primário

Indonesia

27260/SDPPI/2012
 1982

Jordan

Type Approval No.: TRC/LPD/2012/191
 Equipment Type: Low Power Device (LPD)

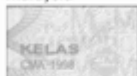
Malaysia

Approval #: E 008693

Morocco

AGREE PAR L'ANRT MAROC
 Numéro d'agrément : MR 7677 ANRT
 2012
 Date d'agrément : 28/11/2012

Singapore

Complies with
 IDA Standards
 DA105753

South Africa

TA-2012/1278
 APPROVED

South Korea**Taiwan**

CCAB13LP0080T2

UAE

TRA
 REGISTERED No:
 ER0099791/12
 DEALER No:
 DA0047809/10

United States of America and Canada

Model / FCC ID: L2C0051TR IC: 3432A-0051TR

This device complies with Part 15 of the FCC Rules and with Industry Canada license-exempt RSS standard(s). Operation is subject to the following two conditions: (1) This device may not cause harmful interference, and (2) This device must accept any interference received, including interference that may cause undesired operation.

Le présent appareil est conforme aux CNR d'Industrie Canada applicables aux appareils radio exempts de licence. L'exploitation est autorisée aux deux conditions suivantes: (1) l'appareil ne doit pas produire de brouillage, et (2) l'utilisateur de l'appareil doit accepter tout brouillage radioélectrique subi, même si le brouillage est susceptible d'en compromettre le fonctionnement.

Note: Changes or modifications not expressly approved by the party responsible for compliance could void the user's authority to operate the equipment. The term "IC:" before the radio certification number only signifies that Industry Canada technical specifications were met.

Note: This equipment complies with radiation exposure limits set forth for an uncontrolled environment. This equipment should be installed and operated with minimum distance of 20 cm between the radiator and your body.

Cric

Traduction de la Déclaration de conformité originale

Déclaration de conformité correspondant à la directive CE 2006/42/EC

Nous déclarons que le produit :

Désignation du produit : Cric

Type/référence GM : 13348505, 13504504

est conforme aux provisions de la directive 2006/42/EC.

Normes techniques appliquées :

GMN9737 = Levage

GM 14337 = Cric d'équipement standard - Tests matériels

GMN5127 = Intégrité du véhicule - Montage sur cric pour levage et station-service

GMW15005 = Équipement standard, cric et roue de secours, test de véhicule

ISO TS 16949 = Systèmes de gestion de la qualité

Le signataire est autorisé à compiler la documentation technique.

Rüsselsheim, 31 janvier 2014

signé par

Hans-Peter Metzger

Responsable du groupe ingénierie, châssis et structure

Adam Opel AG

D-65423 Rüsselsheim

Enregistrement des données du véhicule et vie privée

Enregistrements des données d'événements

Modules de stockage de données dans le véhicule

Le véhicule est doté d'un grand nombre de composants électroniques contenant des modules de stockage de données qui mémorisent de manière temporaire ou permanente des données techniques concernant l'état du véhicule, les événements et les erreurs. En général, ces informations techniques permettent de documenter l'état des pièces, modules, systèmes ou l'environnement :

- Conditions de fonctionnement de composants de système (par ex. niveaux de remplissage)

- Messages d'état du véhicule et de ses composants uniques (par ex. nombre de tours de roue/vitesse de rotation, ralentissement, accélération latérale)
- Dysfonctionnement et défauts dans des composants de système important
- La réaction du véhicule dans des conditions particulières de conduite (par ex. déploiement d'un airbag, l'activation du système de régulation de stabilité)
- Conditions environnementales (par ex. température)

Ces données sont uniquement des données techniques et faciliteront l'identification et la correction des erreurs ainsi que l'optimisation des fonctions du véhicule.

Les profils de déplacement indiquant les itinéraires parcourus ne peuvent pas être créés avec ces données.

Si des services sont utilisés (par ex. travaux de réparation, procédures de services, cas de garantie, assurance qualité), les employés du réseau

d'entretien (y compris le fabricant) peuvent, en utilisant des appareils de diagnostic spéciaux lire, ces informations techniques à partir de modules de stockage de données d'évènement et d'erreur. Des informations supplémentaires peuvent vous être fournies dans ces ateliers, le cas échéant. Une fois qu'une erreur a été corrigée, les données sont effacées du module de stockage de données ou elles sont continuellement éradiées.

Il se peut que, pendant le fonctionnement normal du véhicule, certaines situations sont rencontrées où ces données techniques se rapportant à d'autres informations (rapport d'accident, dommages sur le véhicule, énoncés de témoin, etc.) peuvent être associées à une personne spécifique - éventuellement avec l'aide d'un expert.

Des fonctions supplémentaires, avec le consentement du client (par ex. location du véhicule en cas d'urgence) permettent la transmission de données particulières du véhicule.

Identification de fréquence radio (RFID)

La technologie RFID est utilisée dans certains véhicules pour des fonctions telles que la surveillance de la pression des pneus et la sécurité du système d'allumage, ainsi que dans les connexions de dispositifs pratiques tels que les télécommandes radio de verrouillage/déverrouillage de portes et de démarrage à distance et les ouvre-porte de garage. La technologie RFID des véhicules Opel n'utilise ni n'enregistre de données personnelles et n'est pas reliée à d'autres systèmes Opel contenant des données personnelles.

Index alphabétique

- A**
- Accessoires et modifications du véhicule 233
 - Accoudoir..... 56, 57
 - Accouplement de remorque..... 229
 - Actionner la pédale..... 110
 - Affichage d'informations en couleur..... 124
 - Affichage de la transmission 172
 - Affichage de service 106
 - Affichages d'informations..... 116
 - Aide au démarrage en côte 181
 - Aide au stationnement 40, 204
 - Aide au stationnement à ultrasons..... 204
 - Aide au stationnement par ultrasons 112
 - Airbags et rétracteurs de ceinture 109
 - Alarme antivol 35
 - Alerte d'angle mort latéral..... 210
 - Alerte de changement de voie... 211
 - Alerte de circulation transversale à l'arrière..... 215
 - Alerte de collision avant..... 198
 - Anneaux d'arrimage 80
 - Antiblocage de sécurité 178
 - Antiblocage de sécurité (ABS) . . 111
 - Antibrouillard 114
- B**
- Appel de phares 135
 - Appuis-tête 48
 - Appuis-tête actifs..... 49
 - Arrêt automatique..... 114
 - Assistance au freinage 181
 - Assistant de détection des panneaux routiers..... 115
 - Assistant pour les panneaux de signalisation..... 217
 - Atténuation automatique de l'éclairage 40
 - Avertissement de franchissement de ligne. . 111, 220
 - Avertisseur sonore 14, 90
- B**
- Barre de remorquage..... 229
 - Batterie du véhicule 240
 - Blocage du démarrage 38, 114
 - Boîte à fusibles du coffre 259
 - Boîte à fusibles du compartiment moteur 255
 - Boîte à fusibles du tableau de bord 258
 - Boîte à gants 73
 - Boîte automatique 172
 - Boîte de vitesses 17
 - Boîte manuelle 177
 - Bouches d'aération..... 159
 - Bouches d'aération fixes 160

Bouches d'aération réglables	159	Châssis mécatronique interactif.	184	Compteur de vitesse	103
Bouton d'alimentation.....	163	Chaînes à neige	267	Compteur kilométrique	103
Bouton de sélection de carburant	105	Changement d'une roue	271	Compteur kilométrique journalier	103
C		Changement de rapport.....	111	Consommation de carburant -	
Cache-bagages	77	Changement de taille de pneus		Émissions de CO ₂	228
Caméra arrière	213	et de jantes	266	Contrôle du véhicule	162
Capacités	307	Charge au toit.....	87	Contrôles du véhicule.....	234
Capot	235	Chauffage	56	Contrôleur pour smartphone.....	126
Caractéristiques de conduite et		Chauffage auxiliaire.....	159	Coupure d'alimentation en	
conseils pour le remorquage ..	229	Clé, réglages mémorisés.....	24	décélération	167
Caractéristiques du véhicule.....	291	Clés	21	Coupure de courant	176
Caractéristiques spécifiques du		Clés, serrures.....	21	Crevaison.....	271
véhicule	3	Clignotant	108	Cric de véhicule.....	261
Carburant.....	222	Clignotant avant.....	244	D	
Carburant pour moteurs à		Clignotants.....	103	Danger, attention et avertissement	4
essence	222	Clignotants de changement de		Déclaration de conformité.....	331
Carburant pour moteurs diesel ..	222	direction et de file	140	Défaillance	175
Carburant pour utilisation au gaz		Clignotants latéraux	252	Défaillance du frein de	
liquéfié.....	222	Climatisation	16, 146	stationnement électrique.....	110
Car Pass	21	Climatisation automatique	149	Démarrage du moteur	165
Catalyseur	171	Coffre	30, 75	Démarrage et utilisation.....	163
Ceinture de sécurité	8	Combiné d'instruments	98	Démarrage par câbles	
Ceinture de sécurité à trois points	59	Commande automatique des		auxiliaires	276
Ceintures.....	57	feux	134	Désactivation d'airbag	66, 109
Ceintures de sécurité	57	Commande d'éclairage du		Désignations des pneus	262
Cendriers	97	tableau de bord	142	Déverrouillage du véhicule	6
Centre d'informations du		Commandes au volant	89	Dimensions du véhicule	306
conducteur.....	116	Commutateur d'éclairage	133	Direction.....	162
		Compte-tours	104	Direction à effort variable.....	111

Dispositif antivol	35	Enjoliveurs	266	Feux de stationnement	141
Dispositif d'attelage	230	Enregistrement des données du véhicule et vie privée.....	333	Filet de sécurité	83
Distance de suivi.....	111	Enregistrements des données d'événements.....	333	Filtre à particules (pour diesel)	112, 170
Données du moteur	294	Entretien.....	286	Filtre à pollens	161
Double système de commande automatique de climatisation. .	154	Entretien extérieur	282	Fluides et lubrifiants recommandés	287
E		Entretien intérieur	284	Fonctionnement normal de la climatisation	161
Éclairage de la console centrale	144	Équipement électrique.....	254	Forme convexe	38
Éclairage de plaque d'immatriculation	252	Équipements d'éclairage.....	144	Frein à main.....	178, 179
Éclairage directionnel adaptatif	114, 137	Espaces de rangement.....	73	Freinage d'urgence actif.....	202
Éclairage du tableau de bord	254	Essuie-glace / lave-glace avant ...	91	Frein de stationnement	179
Éclairage en virage.....	137	Essuie-glace / lave-glace de lunette arrière	93	Frein de stationnement électrique.....	110, 179
Éclairage extérieur	12, 114, 133	Essuie-glaces et lave-glaces.....	14	Freins	178, 239
Éclairage intérieur.....	142, 253	Étiquette d'airbag.....	61	Fusibles	254
Éclairage pour entrer dans le véhicule	144	Exécution du travail	234	G	
Éclairage pour quitter le véhicule	144	F		Galerie de toit	86
Electronic Stability Control.....	182	Faire le plein	225	Garnitures.....	284
Electronic Stability Control désactivé.....	112	Feu antibrouillard arrière	114	Gaz d'échappement	170
Electronic Stability Control et système antipatinage.....	112	Feux antibrouillard	248	H	
Éléments de commande.....	89	Feux antibrouillard arrière	141	Horloge.....	94
Emplacements de montage d'un système de sécurité pour enfant	69	Feux arrière	249	Huile moteur	235, 287, 291
Emploi d'une remorque	230	Feux de détresse.....	103, 139		
En cas de panne.....	278	Feux de jour	136		
		Feux de position.....	133		
		Feux de recul	141		
		Feux de route	114, 134		
		Feux de route automatiques	114, 134		

I			
Identification de fréquence radio (RFID).....	334	Liquide de direction assistée.....	238
Identification du moteur.....	290	Liquide de frein	239
Indication de distance vers l'avant.....	201	Liquide de frein/ d'embrayage....	287
Informations générales	229	Liquide de lave-glace	239
Informations sur l'entretien	286	Liquide de refroidissement du moteur	237
Informations sur le chargement ...	87	Liquide de refroidissement et antigel.....	287
Introduction	3	Liquides et lubrifiants recommandés.....	291
		Lunette arrière chauffante	44
J		M	
Jantes et pneus	262	Messages du véhicule	127
Jauge à carburant	104	Mode manuel	174
Jauge de température de liquide de refroidissement du moteur	106	Mode valet.....	124
Jauges et cadrans.....	103	N	
K		Niveau bas de carburant	113
Kit de réparation des pneus	267	Numéro d'identification du véhicule	289
L		O	
Lampes de courtoise	143	Outillage	261
Lampes de lecture	143	Outillage de bord.....	261
Lentilles de feu embuées	141	P	
Lève-vitres électriques	42	Pare-brise.....	41
Levier sélecteur	172	Pare-soleil	44
Limiteur de vitesse.....	115, 188	Passage au rapport supérieur....	111
Liquide de boîte de vitesses automatique.....	237	Performances	296
		Personnalisation du véhicule	129
		Phares.....	133
		Phares antibrouillard	140
		Phares au xénon	246
		Phares halogènes	244
		Phares pour conduite à l'étranger	136
		Plaquette d'identification	289
		Pneus d'hiver	262
		Poids du véhicule	300
		Porte-gobelets	74
		Porte ouverte	115
		Portes.....	30
		Position de siège	50
		Position nuit automatique	41
		Position nuit manuelle	41
		Positions de la serrure de contact	163
		Préchauffage	112
		Premiers secours.....	86
		Prendre la route	18
		Pression d'huile moteur	113
		Pression des pneus	262
		Pressions des pneus	308
		Prise d'air	161
		Prises de courant	96
		Profondeur de sculptures	266

Programme de stabilité de la remorque	232	Réglage électrique des sièges.....	53	Stores	44
Programmes de conduite électronique	175	Réglages mémorisés.....	24	Symboles	4
Prolongation de l'alimentation....	165	Régulateur de vitesse	114, 187	Système à clé électronique.....	23
Protection contre la décharge de la batterie	145	Régulateur de vitesse adaptatif.....	115, 190	Système antipatinage	181
Purge du système d'alimentation en gazole (diesel)	242	Remorquage.....	229, 278	Système antipatinage désactivé. 112	
Q		Remorquage d'un autre véhicule	280	Système d'airbag	61
Quickheat.....	159	Remorquage du véhicule	278	Système d'airbag frontal	64
R		Remplacement des ampoules ...	243	Système d'airbag latéral	65
Rangement.....	73	Remplacement des balais d'essuie-glace	242	Système d'airbag rideau	66
Rangement à l'avant.....	74	Reprise des véhicules hors d'usage	234	Système d'arrêt-démarrage.....	167
Rangement dans les accoudoirs .	75	Rétroviseur intérieur.....	41	Système de charge	109
Rappel de ceinture de sécurité ..	108	Rétroviseurs chauffés	40	Système de freinage et d'embrayage	110
Recommandations pour la conduite.....	162	Rétroviseurs extérieurs.....	38	Système de surveillance de la pression des pneus	113, 263
Recouvrement des rangements dans le plancher arrière	79	Rétroviseurs rabattables	39	Système flexible de compartimentage du coffre	80
Réglage de la portée des phares	136	Rodage d'un véhicule neuf	163	Systèmes d'assistance au conducteur.....	187
Réglage des appuis-tête	8	Roue de secours	274	Systèmes de climatisation.....	146
Réglage de siège	50	S		Systèmes de contrôle de conduite.....	181
Réglage des rétroviseurs	9	Sécurité du véhicule.....	35	Systèmes de détection d'objets. .	204
Réglage des sièges	6	Sécurité enfants	29	Systèmes de sécurité pour enfant	68
Réglage du volant	9, 89	Service	161	Systèmes de sécurité pour enfant ISOFIX	72
Réglage électrique	38	Sièges arrière.....	57	Systèmes de sécurité pour enfant Top-Tether	72
		Sièges avant.....	50		
		Signaux sonores	128		
		Soin à la carrosserie.....	282		
		Stationnement	19, 169		
		Stockage du véhicule.....	233		

T

Télécommande radio	22
Témoin de dysfonctionnement . .	109
Témoins.....	107
Température extérieure	93
Tension de pile	128
Toit.....	45
Toit ouvrant	45
Transmission intégrale	177
Triangle de présignalisation	85
Trousse de secours	86

U

Utilisation de ce manuel	3
--------------------------------	---

V

Véhicule détecté à l'avant.....	115
Ventilation.....	57, 146
Verrouillage automatique	28
Verrouillage central	24
Vide-poches.....	73
Vitres.....	41
Volant chauffé	90
Vue d'ensemble du tableau de bord	10

www.opel.com

Copyright by ADAM OPEL AG, Rüsselsheim, Germany.

Les données mentionnées dans cette publication correspondent à la situation indiquée. Adam Opel AG se réserve le droit d'apporter des modifications techniques, de l'équipement et de la forme du véhicule par rapport aux indications reprises dans cette publication ainsi que des modifications de cette publication proprement dite.

Situation : août 2014, ADAM OPEL AG, Rüsselsheim.

Imprimé sur papier blanchi sans chlore.

KTA-2675/13-fr

08/2014

