

INSIGNIA

Manuel d'utilisation



Sommaire

| | |
|------------------------------------|-----|
| Introduction | 2 |
| En bref | 6 |
| Clés, portes et vitres | 21 |
| Sièges, systèmes de sécurité | 48 |
| Rangement | 73 |
| Instruments et commandes | 89 |
| Éclairage | 137 |
| Climatisation | 150 |
| Conduite et utilisation | 166 |
| Soins du véhicule | 246 |
| Service et maintenance | 300 |
| Caractéristiques techniques | 304 |
| Informations au client | 338 |
| Index alphabétique | 348 |

Introduction

Carburants

Désignation

Huile moteur

Qualité

Viscosité

Pression de gonflage des pneus

Monte

avant

arrière

Pneus été

Pneus d'hiver

Poids

Poids total autorisé

- Poids à vide du modèle de base

= Chargement

Caractéristiques spécifiques du véhicule

Veillez inscrire les données de votre véhicule à la page précédente afin de les garder facilement accessibles. Ces informations figurent aux chapitres « Entretien et maintenance » et « Caractéristiques techniques » ainsi que sur la plaquette signalétique.

Introduction

Votre véhicule associe technologie avancée, sécurité, écologie et économie.

Le présent Manuel d'utilisation contient toutes les informations qui vous seront nécessaires pour conduire votre véhicule efficacement et en toute sécurité.

Informez les occupants du véhicule des risques éventuels d'accident et de blessure dus à une mauvaise utilisation.

Vous devez toujours vous plier aux lois et réglementations en vigueur dans le pays dans lequel vous vous

trouvez. Ces lois peuvent différer des informations contenues dans ce Manuel d'utilisation.

L'ignorance de la description donnée dans ce manuel peut affecter votre garantie.

Quand il est indiqué de prendre contact avec un atelier, nous vous recommandons de chercher un Réparateur Agréé Opel. Pour les véhicules au gaz, nous vous recommandons de contacter un Réparateur Opel habilité pour l'entretien des véhicules au gaz.

Les Réparateurs Agréés Opel offrent un service de première qualité à des prix raisonnables. Le personnel expérimenté formé par Opel travaille selon les prescriptions spécifiques d'Opel.

La documentation destinée au client doit toujours être conservée à portée de main, dans le véhicule.

Utilisation de ce manuel

- Le présent manuel décrit toutes les options et fonctions disponibles pour ce modèle. **Certaines descriptions, notamment celles**

des fonctions de menu et d'affichage, peuvent ne pas s'appliquer à votre véhicule en raison des variantes de modèle, de spécifications propres à votre pays, à des accessoires ou des équipements spéciaux.

- Vous trouverez un premier aperçu dans le chapitre « En bref ».
- Le sommaire situé au début de ce manuel et à chaque chapitre indique où se trouvent les informations.
- L'index vous permet de rechercher des informations spécifiques.
- Le présent Manuel d'utilisation montre des véhicules avec direction à gauche. L'utilisation de véhicules avec direction à droite est similaire.
- Le manuel d'utilisation utilise l'appellation du moteur. Les désignations de vente et le code technique correspondants se trouvent dans le chapitre « Caractéristiques techniques ».

- Les indications de direction, telles que à gauche, à droite ou vers l'avant et vers l'arrière, sont toujours données par rapport au sens de la marche.
- Les affichages peuvent ne pas prendre en charge une langue spécifique.
- Les messages affichés et les mentions à l'intérieur de l'habitacle sont écrits en caractères **gras**.

Danger, attention et avertissement

⚠ Danger

Les paragraphes accompagnés de la mention **⚠ Danger** fournissent des informations concernant un risque de blessure mortelle. Ignorer ces informations peut entraîner un danger de mort.

⚠ Attention

Les paragraphes accompagnés de la mention **⚠ Attention** fournissent des informations concernant un risque d'accident ou de blessure. Ignorer ces informations peut entraîner des blessures.

Avertissement

Les paragraphes accompagnés de la mention **Avertissement** fournissent des informations concernant un risque de dégradation du véhicule. Ignorer cette information peut entraîner une dégradation du véhicule.

Symboles

Les références à une page sont marquées d'un symbole ↪. ↪ signifie « voir page ».

L'ordre chronologique de sélection des options de menu dans la personnalisation du véhicule est indiqué par ➤.

Les références des pages et les entrées d'index se rapportent aux titres des rubriques donnés dans la table des matières.

Bonne route !

Adam Opel AG

En bref

Informations pour un premier déplacement

Déverrouillage du véhicule



Appuyer sur  pour déverrouiller les portes et le coffre. Ouvrir les portes en tirant les poignées. Pour ouvrir le hayon, tirer sur le bouton situé sous la moulure du hayon.

Appuyer sur  ; seul le coffre est déverrouillé et s'ouvre.

Télécommande radio ⇨ 22,
système de verrouillage central
⇨ 25, système à clé électronique
⇨ 23, coffre ⇨ 30.

Réglage des sièges

Réglage longitudinal



Tirer la poignée, déplacer le siège et relâcher la poignée. Essayer de déplacer le siège d'avant en arrière pour s'assurer qu'il est bien verrouillé en place.

Position de siège ⇨ 50, Réglage manuel des sièges ⇨ 51, Réglage électrique des sièges ⇨ 53.

Inclinaison du dossier



Tirer la manette, régler l'inclinaison et relâcher la manette. Laisser le siège s'encliqueter de manière audible.

Position de siège ⇨ 50, Réglage manuel des sièges ⇨ 51, Réglage électrique des sièges ⇨ 53.

Hauteur de siège

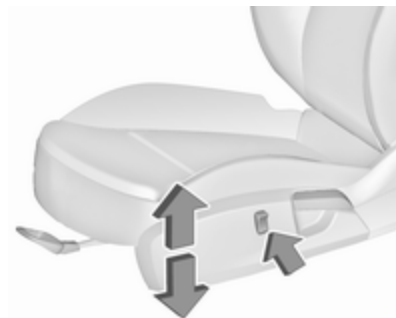

Appuyer sur le commutateur
vers le haut : relever le siège
vers le bas : abaisser le siège

Position de siège ⇨ 50, Réglage manuel des sièges ⇨ 51, Réglage électrique des sièges ⇨ 53.

Inclinaison de l'assise

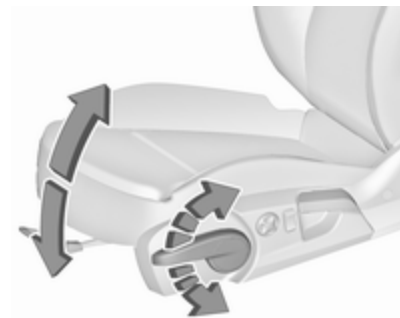

Mouvement de pompage du levier
vers le haut : extrémité avant plus haute
vers le bas : extrémité arrière plus basse

Position de siège ⇨ 50, Réglage manuel des sièges ⇨ 51, Réglage électrique des sièges ⇨ 53.

Réglage des appuis-tête



Appuyer sur le bouton de déverrouillage, régler la hauteur, verrouiller.
Appuis-tête ⇨ 48.

Ceinture de sécurité



Tirer la ceinture de sécurité et l'attacher dans la boucle de ceinture. La ceinture de sécurité ne doit pas être vrillée et doit être placée près du corps. Le dossier ne doit pas être incliné trop en arrière (environ 25° maximum).

Pour détacher la ceinture, appuyer sur le bouton rouge de la boucle de ceinture.

Position de siège ⇨ 50, ceintures de sécurité ⇨ 58, système d'airbag ⇨ 61.

Réglage des rétroviseurs

Rétroviseur intérieur

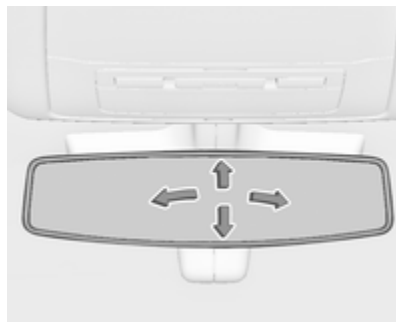

Pour régler le rétroviseur, déplacer le boîtier du rétroviseur dans la direction désirée.

Rétroviseur à position nuit manuelle ⇨ 41, Rétroviseur à position nuit automatique ⇨ 41.

Rétroviseurs extérieurs



Sélectionner le rétroviseur extérieur souhaité en tournant la commande à gauche (**L**) ou à droite (**R**), puis régler.

Rétroviseurs extérieurs convexes ⇨ 39, réglage électrique ⇨ 39, rétroviseurs extérieurs rabattables ⇨ 39, rétroviseurs extérieurs chauffants ⇨ 40.

Réglage du volant

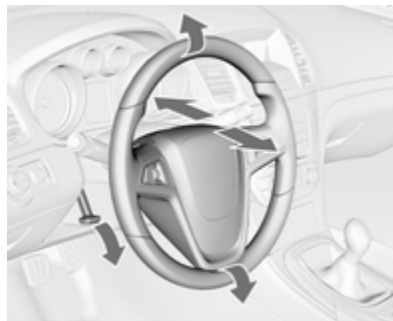

Débloquer le levier, régler le volant puis bloquer le levier et vérifier qu'il est bien verrouillé. Ne régler le volant que lorsque le véhicule est arrêté et la direction débloquée.

Système d'airbag ⇨ 61, positions d'allumage ⇨ 167.

Vue d'ensemble du tableau de bord

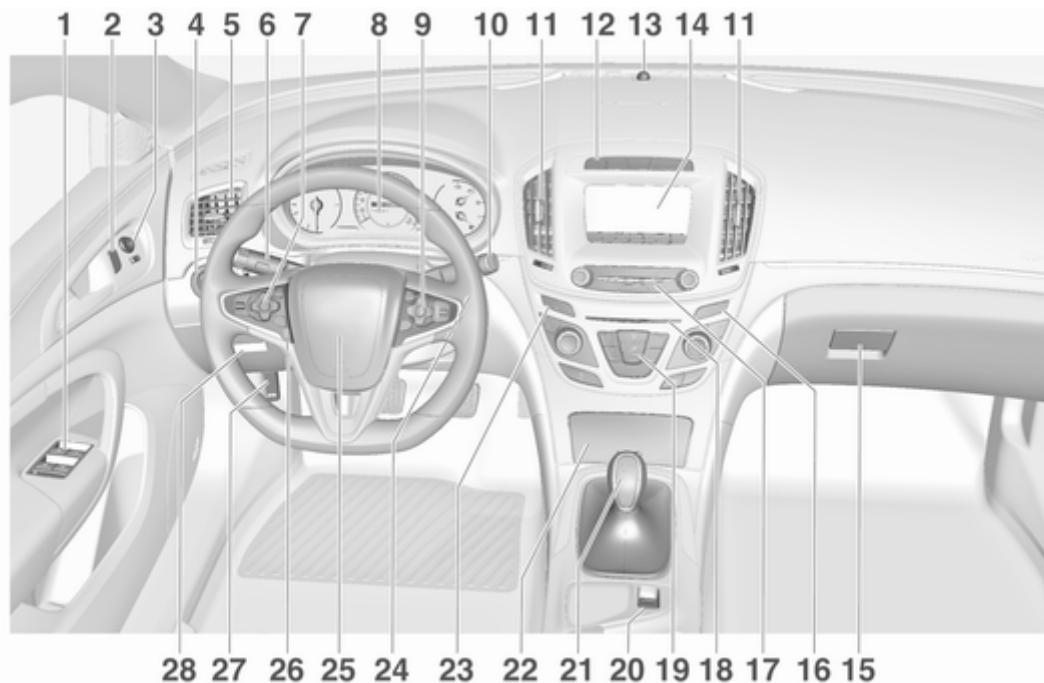

| | | | | |
|----------|---|-----------|--|---|
| 1 | Lève-vitres électroniques 42 | 7 | Régulateur de vitesse 196 | Aide au stationnement/ aide perfectionnée au stationnement 214 |
| 2 | Verrouillage central 25 | | Limiteur de vitesse 198 | |
| 3 | Rétroviseurs extérieurs 39 | | Régulateur de vitesse adaptatif 200 | Avertissement de franchissement de ligne 231 |
| 4 | Commutateur d'éclairage ... 137 | | Alerte de collision avant 207 | 13 LED de statut d'alarme antivol 36 |
| | Réglage de la portée des phares 140 | 8 | Instruments 104 | 14 Affichage d'informations couleurs 124 |
| | Feux antibrouillard avant/ arrière 145 | | Centre d'informations du conducteur 117 | 15 Boîte à gants 73 |
| | Éclairage des instruments . 146 | 9 | Touches pour le centre d'informations du conducteur 117 | 16 Témoin d'activation/ désactivation d'airbag 110 |
| 5 | Bouches d'aération latérales 163 | 10 | Essuie-glace et lave-glace avant, lave-phare, essuie- glace et lave-glace arrière ... 91 | Témoin de ceinture de sécurité de passager avant 109 |
| 6 | Clignotants de changement de direction et de file, appel de phares, feux de croisement/feux de route, feux de route automatiques 144 | 11 | Bouches d'aération centrales 163 | 17 Commandes de fonctionnement de l'affichage d'informations en couleur 124 |
| | Éclairage pour quitter le véhicule 148 | 12 | Mode sport/tour 193 | 18 Fente pour CD |
| | Feux de stationnement 145 | | Système antipatinage 191 | 19 Climatisation automatique . . 150 |
| | Touches pour le centre d'informations du conducteur 117 | | Electronic Stability Control . 192 | 20 Frein de stationnement électrique 188 |
| | | | Feux de détresse 144 | 21 Boîte manuelle 186 |
| | | | | Boîte automatique 181 |
| | | | | 22 Rangement 73 |

| | | |
|----|---|-----|
| 23 | Bouton Eco pour système d'arrêt-démarrage | 172 |
| | Bouton de sélection de carburant | 106 |
| 24 | Commutateur d'allumage/alimentation | 167 |
| 25 | Avertisseur sonore | 91 |
| 26 | Réglage du volant | 90 |
| 27 | Poignée de déverrouillage du capot moteur | 249 |
| 28 | Vide-poches | 74 |
| | Boîte à fusibles | 271 |

Éclairage extérieur



Allumage automatique des feux de croisement

AUTO : Commande automatique des feux : l'éclairage extérieur s'allume et s'éteint automatiquement

⏻ : Activation ou désactivation de la commande automatique des feux

⤵⤴ : Feux de position

☰D : Phares

Phares antibrouillard

☰D : Phares antibrouillard

⊖⊕ : Feu antibrouillard arrière

Éclairage ↪ 137.

Appel de phares, feux de route et feux de croisement

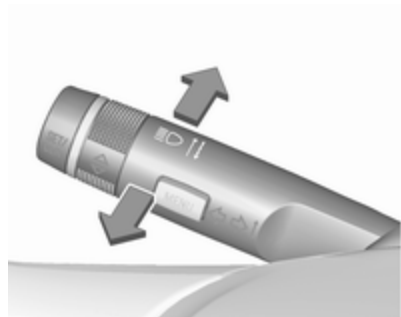

- Appel de phares : Tirer la manette
 Feux de route : Pousser la manette
 Feux de croisement : Pousser ou tirer la manette

Commande automatique des feux ↻ 138, Feux de route ↻ 139, Feux de route automatiques ↻ 139, Appel de phares ↻ 140, Éclairage directionnel adaptatif ↻ 141.

Clignotants de changement de direction et de file



- Manette vers le haut : clignotant droit
 Manette vers le bas : clignotant gauche

Clignotants de changement de direction et de file ↻ 144, feux de stationnement ↻ 145.

Feux de détresse



- Pour les enclencher, appuyer sur .
 Feux de détresse ↻ 144.

Avertisseur sonore



Appuyer sur .

Essuie-glaces et lave-glaces

Essuie-glace avant

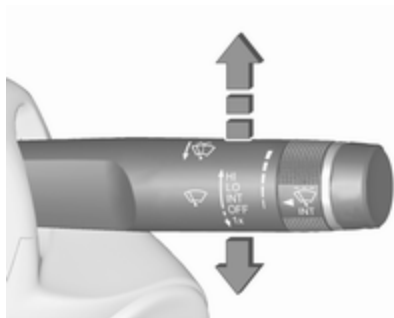

HI : rapide

LO : lent

INT : fonctionnement intermittent
ou balayage automatique
avec capteur de pluie

OFF : arrêt

Pour un seul balayage lorsque l'essuie-glace avant est désactivé, abaisser la manette en position **1x**.

Essuie-glace avant ⇨ 91, remplacement des balais ⇨ 256.

Lave-glace avant et lave-phares

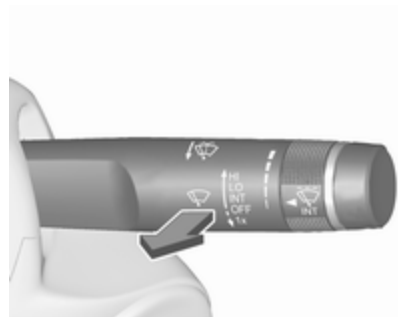

Tirer la manette.

Lave-glace avant et lave-phares
⇨ 91, liquide de lave-glace ⇨ 253.

Essuie-glace de lunette arrière

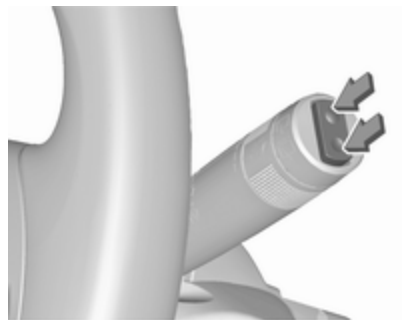

Pousser le commutateur à bascule pour actionner l'essuie-glace de lunette arrière :

- partie supérieure du commutateur : fonctionnement permanent
- partie inférieure du commutateur : fonctionnement intermittent
- position centrale : arrêt

Lave-glace de lunette arrière



Pousser la manette.

Le produit de lave-glace est pulvérisé sur la lunette arrière et l'essuie-glace exécute quelques balayages.

Essuie-glace / lave-glace de lunette arrière ↪ 93.

Climatisation

Lunette arrière chauffante, rétroviseurs extérieurs chauffants



Le chauffage est activé en appuyant sur .

Lunette arrière chauffante ↪ 45.

Désembuage et dégivrage des vitres, Climatisation



Appuyer sur .

Commutateur de température sur le niveau le plus chaud.

Activer la lunette arrière chauffante .

Climatisation ↪ 150.

Désembuage et dégivrage des vitres, Climatisation électronique



Appuyer sur .

La température et la répartition d'air se règlent automatiquement et la soufflerie fonctionne à grande vitesse.

Activer la lunette arrière chauffante .

Climatisation automatique double
↪ 157

Boîte de vitesses

Boîte manuelle



Marche arrière : le véhicule étant à l'arrêt, enfoncer la pédale d'embrayage, enfoncer le bouton de déverrouillage du levier sélecteur et engager le rapport.

Si le rapport ne s'engage pas, amener le levier au point mort, relâcher la pédale d'embrayage puis débrayer à nouveau ; réessayer de passer la marche arrière.

Boîte manuelle ↪ 186.

Boîte automatique



- P** : Stationnement
R : Marche arrière
N : Neutre (point mort)
D : Mode Automatique
M : Mode manuel : déplacer le levier sélecteur vers la gauche à partir de **D**.
+ : Passage au rapport supérieur en mode manuel
- : Passage au rapport inférieur en mode manuel

Le levier sélecteur peut uniquement quitter la position **P** si le contact est mis et que la pédale de frein est

enfoncée. Pour engager le levier en **P** ou **R**, appuyer sur le bouton de déverrouillage.

Boîte automatique ↪ 181.

Prendre la route

Contrôles avant de prendre la route

- Pression de gonflage et état des pneus ↪ 276, ↪ 320.
- Niveau d'huile moteur et niveau des liquides ↪ 249.
- Tous les rétroviseurs, les vitres, les éclairages extérieurs et les plaques d'immatriculation doivent être en bon état de marche, propres et débarrassés de toute neige ou glace.
- Position correcte des rétroviseurs, des sièges et des ceintures de sécurité ↪ 39, ↪ 50, ↪ 59.
- Vérifier le fonctionnement du système de freinage à faible vitesse, notamment lorsque les freins sont humides.

Démarrage du moteur

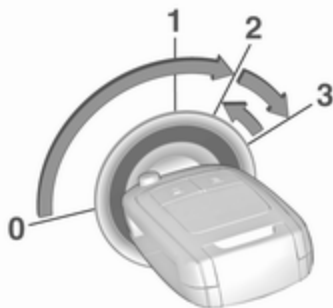

- Commutateur d'allumage : tourner la clé en position **2**.
Bouton d'alimentation : appuyer sur **Engine Start/Stop** pendant quelques secondes jusqu'à ce que la diode verte s'allume.
- Bouger légèrement le volant pour débloquer le verrou du volant.
- Actionner l'embrayage et les freins.
- Boîte automatique en **P** ou **N**.
- Ne pas accélérer.

- Commutateur d'allumage : tourner la clé en position **3** et la relâcher.



Bouton d'alimentation : appuyer brièvement sur **Engine Start/Stop**.

- Le moteur démarre après un bref délai.

Démarrage du moteur ↪ 170.

Système Stop/Start



Lorsque le véhicule roule à faible vitesse ou à l'arrêt et que certaines conditions sont réunies, activer l'Autostop comme suit :

- Enfoncer la pédale d'embrayage.
- Mettre le levier de vitesses au point mort.
- Relâcher la pédale d'embrayage.

Un arrêt automatique est indiqué par l'aiguille à la position **AUTOSTOP** du compte-tours ou par un témoin du combiné d'instruments.



Pour redémarrer le moteur, enfoncer de nouveau la pédale d'embrayage.
Système Stop/Start ↗ 172.

Stationnement

⚠ Attention

- Ne pas stationner le véhicule sur une surface aisément inflammable. La température élevée du système d'échappement pourrait enflammer la surface.
- Toujours serrer le frein de stationnement. Actionner le frein de stationnement manuel sans appuyer sur le bouton de déverrouillage. Dans une pente ou dans une côte, le serrer aussi fort que possible. Enfoncer la pédale de frein en même temps pour réduire l'effort d'actionnement.
Pour les véhicules dotés d'un frein de stationnement électrique, tirer le commutateur (Ⓢ) pendant environ une seconde. Le frein de stationnement électrique est serré lorsque le témoin (Ⓢ) s'allume ↗ 111.
- Arrêter le moteur.

- Si le véhicule est sur une surface plane ou en montée, engagez d'abord la première vitesse ou mettez le levier sélecteur en position **P** avant de retirer la clé de contact ou de couper le contact sur les véhicules équipés d'un bouton d'alimentation. Dans une côte, diriger les roues avant à l'opposé de la bordure du trottoir.
Si le véhicule est en descente, engagez d'abord la marche arrière ou mettez le levier sélecteur en position **P** avant de retirer la clé de contact ou de couper le contact sur les véhicules équipés d'un bouton d'alimentation. Diriger les roues avant vers la bordure du trottoir.
- Fermer les vitres et le toit ouvrant.
- Retirez la clé de contact du contacteur d'allumage ou coupez le contact sur les véhicules équipés d'un bouton d'alimentation. Tourner le volant

jusqu'à ce que le blocage de la direction s'enclenche (antivol).

Sur les véhicules à boîte automatique, la clé ne s'enlève que lorsque le levier sélecteur est en position **P**.

- Verrouiller le véhicule avec le bouton  de la télécommande radio.
Activer l'alarme antivol ⇨ 36.
- Le ventilateur de refroidissement du moteur peut se mettre en marche même si le moteur est arrêté ⇨ 248.

Avertissement

À la suite de régimes élevés ou d'une charge élevée du moteur, il convient, pour ménager le turbo-compresseur, de faire fonctionner brièvement le moteur à faible charge avant de l'arrêter ou de le faire tourner au ralenti pendant environ 30 secondes.

Clés, serrures ⇨ 21, arrêt du véhicule pour une période prolongée ⇨ 247.

Clés, portes et vitres

| | |
|--|-----------|
| Clés, serrures | 21 |
| Clés | 21 |
| Car Pass | 22 |
| Télécommande radio | 22 |
| Système à clé électronique | 23 |
| Réglages mémorisés | 24 |
| Verrouillage central | 25 |
| Verrouillage automatique | 29 |
| Sécurité enfants | 30 |
| Portes | 30 |
| Coffre | 30 |
| Sécurité du véhicule | 35 |
| Dispositif antivol | 35 |
| Alarme antivol | 36 |
| Blocage du démarrage | 38 |
| Rétroviseurs extérieurs | 39 |
| Forme convexe | 39 |
| Réglage électrique | 39 |
| Rabattement | 39 |
| Rétroviseurs chauffés | 40 |
| Atténuation automatique de l'éclairage | 41 |
| Aide au stationnement | 41 |

| | |
|------------------------------------|-----------|
| Rétroviseur intérieur | 41 |
| Position nuit manuelle | 41 |
| Position nuit automatique | 41 |
| Vitres | 42 |
| Pare-brise | 42 |
| Lève-vitres manuels | 42 |
| Lève-vitres électriques | 42 |
| Lunette arrière chauffante | 45 |
| Pare-soleil | 45 |
| Stores | 45 |
| Toit | 45 |
| Toit ouvrant | 45 |

Clés, serrures

Clés

Avertissement

Ne pas fixer d'éléments lourds ou volumineux à la clé de contact.

Clés de rechange

Le numéro de clé est mentionné dans le Car Pass ou sur une étiquette détachable.

Le numéro de clé doit être communiqué lors de la commande des clés de rechange car il s'agit d'un composant du système de blocage du démarrage.

Serrures ⇨ 296, télécommande radio ⇨ 22, clé électronique ⇨ 23, verrouillage centralisé ⇨ 25, démarrage du moteur ⇨ 170.

Le numéro de code de l'adaptateur pour écrous de blocage de roue est précisé sur une carte. Il doit être mentionné lors de toute commande d'un adaptateur de rechange.

Changement de roue ⇨ 285.

Clé avec panneton rabattable



Appuyer sur le bouton pour l'ouvrir. Pour replier la clé, appuyer d'abord sur le bouton.

Car Pass

Le Car Pass contient toutes les données relatives à la sécurité du véhicule et doit être conservé en lieu sûr.

Lors d'un passage à l'atelier, les données de ce véhicule sont nécessaires pour effectuer certains travaux.

Télécommande radio



Active les fonctions suivantes par l'utilisation des boutons de télécommande :

- verrouillage central ⇨ 25
- dispositif antivol ⇨ 35
- alarme antivol ⇨ 36
- hayon ⇨ 30
- lève-vitres électriques ⇨ 42
- toit ouvrant ⇨ 45
- rabattement des rétroviseurs ⇨ 39

La télécommande a une portée de 50 mètres environ. Elle peut être réduite en raison de facteurs externes. Les feux de détresse confirment l'activation.

Manipuler la télécommande avec précaution, la protéger de l'humidité et des températures élevées, éviter tout actionnement inutile.

Remplacement de la pile de la télécommande radio

Remplacer la pile dès que la portée commence à se réduire.



Les piles ne doivent pas être jetées avec les ordures ménagères. Elles doivent être recyclées via les centres de collecte appropriés.

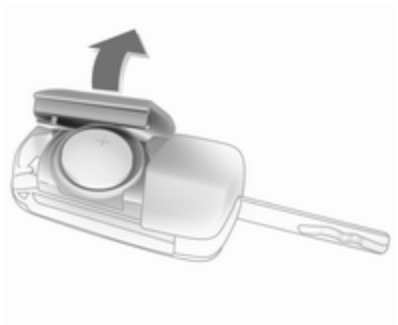

Sortir la clé et ouvrir l'unité. Remplacer la pile (type CR 2032) en faisant attention à la position de montage. Fermer l'unité et la programmer.

Programmation de la télécommande radio

Après avoir remplacé la pile, déverrouiller la porte en insérant la clé dans la serrure de la porte du conducteur. La télécommande radio sera programmée lors de l'allumage du contact.

Défaillance

Si un actionnement du verrouillage central n'est pas possible à l'aide de la télécommande radio, cela peut être dû à l'une des causes suivantes :

- Défaillance de la télécommande radio.
- La portée est dépassée.
- La tension de la pile est trop basse.
- Utilisation fréquente et répétée de la télécommande radio alors que le véhicule est hors de portée, ce qui nécessitera une reprogrammation.
- Surcharge du verrouillage central suite à des manœuvres trop fréquentes, ce qui interrompt l'alimentation électrique pendant quelques instants.
- Recouvrement des ondes radio par des installations radioélectriques externes plus puissantes.

Déverrouillage manuel ⇨ 25.

Système à clé électronique



Permet une utilisation sans la clé des fonctions suivantes :

- verrouillage central ⇨ 25
- hayon ⇨ 30
- mise en fonction de l'allumage et démarrage du moteur ⇨ 170

Il suffit que le conducteur porte la clé électronique sur lui.

En outre, la clé électronique inclut la fonction de télécommande radio ⇨ 22.

Manipuler la télécommande avec précaution, la protéger de l'humidité et des températures élevées, éviter tout actionnement inutile.

Remarque

Ne déposer la clé électronique ni dans le coffre ni devant l'Info-Display.

Remplacement de la pile de la clé électronique

Remplacer la pile dès que le système ne fonctionne plus correctement ou que la portée est réduite. Le besoin de remplacement de la pile est signalé par un message dans le Centre d'informations du conducteur (DIC) ⇨ 126.

Remplacement de pile, se reporter « Télécommande radio » ⇨ 22.

Synchronisation de pile électronique

La clé électronique se synchronise elle-même automatiquement à chaque démarrage.

Défaillance

S'il n'est pas possible d'actionner le verrouillage central ou de démarrer le moteur, cela peut être dû aux causes suivantes :

- Défaillance de la clé électronique.
- La clé électronique se trouve en dehors de la zone de réception.
- La tension de la pile est trop basse.
- Surcharge du verrouillage central suite à des manœuvres trop fréquentes, ce qui interrompt l'alimentation électrique pendant quelques instants.
- Recouvrement des ondes radio par des installations radioélectriques externes plus puissantes.

La solution à la défaillance consiste à modifier la position de la clé électronique.

Déverrouillage manuel ⇨ 25.

Réglages mémorisés

Chaque fois que le contact est coupé, les réglages suivants sont mémorisés automatiquement par la télécommande ou la clé électronique :

- climatisation automatique
- éclairage
- Infotainment System
- verrouillage central
- réglages du mode Sport
- réglages de confort

Les paramètres sauvegardés sont utilisés automatiquement lorsque le contact est mis la prochaine fois avec la clé mémorisée avec la télécommande ⇨ 167 ou la clé électronique ⇨ 23.

Une condition préalable est que l'option **Personnalisation par conduct.** soit activée dans les réglages personnels de l'affichage d'informations. Cela doit être paramétré pour chacune des clés électroniques ou des télécommandes utilisées.

Les réglages des rétroviseurs et du siège conducteur sont également mémorisés, indépendamment des position en mémoire ↷ 53.

Le siège à réglage électrique reprend automatiquement la position mémorisée lors du déverrouillage et de l'ouverture de la porte du conducteur avec la clé électronique ou la télécommande et **Réglage automatique** dans l'affichage d'informations est activé.

Personnalisation du véhicule ↷ 128.

Verrouillage central

Il déverrouille et verrouille les portes, le coffre et la trappe à carburant.

La porte est déverrouillée en tirant la poignée intérieure de la porte respective. Tirer une nouvelle fois la poignée pour ouvrir la porte.

Remarque

En cas d'accident avec déploiement d'airbags ou déclenchement des rétracteurs, le véhicule est automatiquement déverrouillé.

Remarque

Peu de temps après le déverrouillage à l'aide de la télécommande, les portes se verrouillent automatiquement si aucune d'entre elles n'est ouverte.



Fonctionnement de la télécommande

Déverrouillage



Appuyer sur .

Le mode de déverrouillage peut être configuré dans le menu de personnalisation du véhicule de l'affichage d'informations en couleur. Deux configurations peuvent être sélectionnées :

- Toutes les portes, le coffre et la trappe de remplissage de carburant sont déverrouillés en appuyant une fois sur .
- Seuls la porte du conducteur, le coffre et la trappe de remplissage de carburant sont déverrouillés en appuyant une fois sur . Pour déverrouiller toutes les portes, appuyer deux fois sur .

Sélectionner le réglage adéquat dans **Réglages, ► Véhicule** à l'affichage d'informations en couleur.

Affichage d'informations en couleur
↷ 124.

Personnalisation du véhicule ↷ 128.

Le réglage peut être mémorisé en fonction de la télécommande utilisée.
Réglages mémorisés ↷ 24.

Verrouillage

Fermer les portes, le coffre et la trappe à carburant.



Appuyer sur 🔒.

Si la porte du conducteur n'est pas bien fermée, le verrouillage central ne fonctionnera pas.

Déverrouillage et ouverture du hayon Berline 4 portes, Country Tourer, Sports Tourer à hayon motorisé



Appuyer sur 🚪 lorsque le contact est coupé jusqu'à ce que le hayon s'ouvre automatiquement. Les portes restent verrouillées.

Hayon motorisé ⇨ 30.

Confirmation

Le fonctionnement du système de verrouillage centralisé est confirmé par les feux de détresse.

Fonctionnement du système à clé électronique

La clé électronique doit se trouver à l'extérieur du véhicule dans un rayon d'environ un mètre du côté de la porte concernée.

Déverrouillage

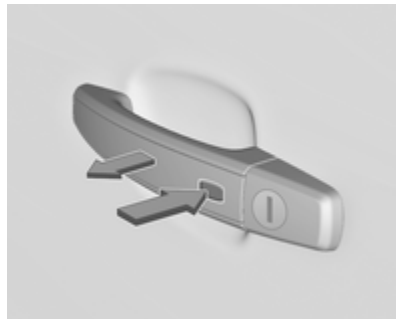

Appuyer sur le bouton de la poignée extérieure de porte et tirer sur la poignée.

Le mode de déverrouillage peut être configuré dans le menu de personnalisation du véhicule de l'affichage d'informations en couleur. Deux configurations peuvent être sélectionnées :

- Toutes les portes, le coffre et la trappe de remplissage de carburant sont déverrouillés en appuyant une fois sur un bouton de la poignée extérieure.
- Seule la porte du conducteur, le coffre et la trappe de remplissage de carburant sont déverrouillés en appuyant une fois sur le bouton de la poignée extérieure de la porte du conducteur. Pour déverrouiller toutes les portes, appuyer deux fois sur le bouton.

Sélectionner le réglage adéquat dans **Réglages, ► Véhicule** à l'affichage d'informations en couleur.

Affichage d'informations en couleur
⇨ 124.

Personnalisation du véhicule ⇨ 128.

Le réglage peut être mémorisé en fonction de la clé électronique utilisée. Réglages mémorisés ⇨ 24.

Verrouillage

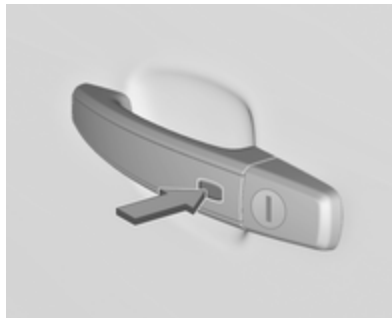

Appuyer sur le bouton d'une poignée de porte extérieure quelconque.

Toutes les portes, le coffre et la trappe de remplissage de carburant sont verrouillés.

Le système se verrouille uniquement dans les cas suivants :

- Plus de 5 secondes se sont écoulées depuis le déverrouillage.
- Le bouton d'une poignée extérieure a été pressé deux fois en moins de 5 secondes.
- Une porte a été ouverte et ensuite toutes les portes ont été fermées.

Si la porte du conducteur n'est pas fermée correctement ou si la clé électronique reste dans le véhicule et que le contact n'est pas coupé, le verrouillage est interdit et une tonalité d'avertissement retentit trois fois.

Si deux ou plusieurs clés électroniques se trouvaient dans le véhicule et que le contact a été mis une fois, toutes les portes vont être verrouillées même si une seule clé électronique est sortie du véhicule.

Déverrouillage et ouverture du hayon

Le hayon et les portes peuvent être déverrouillés en appuyant sur le bouton placé sous la moulure du hayon lorsque la clé électronique est à portée.

Verrouillage passif

Se reporter à « Verrouillage automatique » ↗ 29.

Confirmation

Le fonctionnement du système de verrouillage centralisé est confirmé par les feux de détresse.

Boutons de verrouillage central

Verrouille et déverrouille toutes les portes, le coffre et la trappe de remplissage de carburant, depuis l'habitacle au moyen d'un commutateur du panneau de porte du conducteur.



Appuyer sur  pour verrouiller.

Appuyer sur  pour déverrouiller.

Défaillance dans le système de télécommande radio ou dans le système à clé électronique**Déverrouillage manuel**

Déverrouiller manuellement la porte du conducteur en tournant la clé dans la serrure. Mettre le contact et appuyer sur le bouton de verrouillage central  pour déverrouiller toutes les portes, le coffre et la trappe à carburant. Le dispositif antivol se désactive en mettant le contact.

Verrouillage manuel

Verrouiller manuellement la porte du conducteur en tournant la clé dans la serrure.

Défaillance du verrouillage central**Déverrouillage manuel**

Déverrouiller manuellement la porte du conducteur en tournant la clé dans la serrure. Les autres portes peuvent être ouvertes en tirant deux fois la poignée intérieure. Le coffre et la trappe à carburant ne peuvent être ouverts. Pour désactiver le dispositif antivol, mettre le contact ↗ 36.

Verrouillage manuel

Pousser vers l'intérieur le bouton de sûreté de toutes les portes, sauf celle du conducteur. Puis fermer la porte du conducteur et la verrouiller de l'extérieur avec la clé. La trappe à carburant et le hayon ne peuvent pas être verrouillés.

Verrouillage automatique

Verrouillage automatique après avoir pris la route

Cette fonction de protection peut être configurée pour verrouiller toutes les portes, le coffre et la trappe à carburant dès que le véhicule roule et qu'une certaine vitesse est dépassée.

À l'arrêt après un trajet, le véhicule se déverrouille automatiquement dès que la clé est extraite du commutateur d'allumage ou avec le système à clé électronique lorsque le contact est coupé.

L'activation ou la désactivation du verrouillage automatique peut être réglée dans le menu **Réglages**, **➤ Véhicule** de l'affichage d'informations en couleur.

Affichage d'informations en couleur
⇨ 124.

Personnalisation du véhicule ⇨ 128.

Le réglage peut être sauvegardé pour la télécommande ou la clé électronique utilisée ⇨ 24.

Verrouillage automatique après déverrouillage

Cette fonction peut être configurée pour verrouiller automatiquement toutes les portes, le coffre et la trappe à carburant peu de temps après le déverrouillage à l'aide de la télécommande, si aucune porte n'est ouverte.

L'activation ou la désactivation du reverrouillage automatique peut être réglée dans le menu **Réglages**, **➤ Véhicule** de l'affichage d'informations en couleur.

Affichage d'informations en couleur
⇨ 124.

Personnalisation du véhicule ⇨ 128.

Le réglage peut être sauvegardé pour la télécommande ou la clé électronique utilisée ⇨ 24.



Verrouillage passif

Dans les véhicules avec système à clé électronique, cette fonction verrouille le véhicule automatiquement après quelques secondes si une clé électronique a été reconnue précédemment dans le véhicule, si

toutes les portes ont ensuite été fermées et si la clé électronique ne reste pas dans l'habitacle.

Si la clé électronique reste dans le véhicule ou si le contact n'est pas coupé, le verrouillage passif n'est pas autorisé et une tonalité d'avertissement retentit trois fois.

Si deux ou plusieurs clés électroniques se trouvaient dans le véhicule et que le contact a été mis une fois, la fonction verrouille le véhicule si une seule clé électronique est sortie du véhicule.

Le verrouillage passif peut être désactivé en appuyant sur  pendant quelques secondes pendant qu'une porte est ouverte. La désactivation se poursuit jusqu'à ce que  soit pressé ou que le contact soit mis.

L'activation ou la désactivation du verrouillage passif peut être réglée dans le menu **Réglages**, **➤ Véhicule** de l'affichage d'informations en couleur.

Affichage d'informations en couleur
⇨ 124.

Personnalisation du véhicule ⇨ 128.

Le réglage peut être sauvegardé pour la télécommande ou la clé électronique utilisée ↗ 24.

Sécurité enfants



⚠ Attention

Utiliser les sécurités enfants quand les places arrière sont occupées par des enfants.

À l'aide d'une clé ou d'un tournevis adéquat, tourner la sécurité enfants de la porte arrière en position horizontale. La porte ne peut pas être

ouverte depuis l'intérieur. Pour la désactivation, ramener la sécurité enfants en position verticale.

Portes

Coffre

Hayon

Ouverture

Bi-corps 5 portes, Sports Tourer, Country Tourer



Après le déverrouillage, tirer le bouton sous la moulure du hayon et ouvrir le hayon manuellement.

Berline 4 portes



Appuyer sur  sur la télécommande radio jusqu'à ce que le hayon soit ouvert automatiquement, ou appuyer sur le bouton situé sous la moulure du hayon après le déverrouillage.

Verrouillage central ⇨ 25.

Fermeture

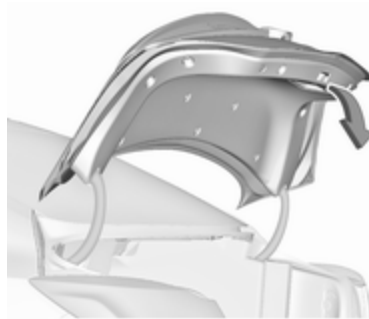

Utiliser la poignée intérieure.

Ne pas tirer le bouton sous la moulure lors de la fermeture pour ne pas procéder à un nouveau déverrouillage du hayon.

Verrouillage central ⇨ 25.



Hayon motorisé

⚠ Attention

Manipuler le hayon motorisé avec prudence. Risque de blessure, en particulier pour les enfants.

Bien observer le hayon en mouvement lors des manœuvres. S'assurer que rien ne puisse être coincé au cours de la manœuvre et que personne ne se trouve dans la zone de déplacement.

Le hayon motorisé peut être commandé par :

-  sur la télécommande radio.
- Le commutateur  à l'intérieur de la porte du conducteur.
- Le commutateur du pavé tactile sous la moulure du hayon et le bouton  dans le hayon ouvert.

Sur les véhicules avec boîte automatique, le hayon peut uniquement être actionné avec le véhicule à l'arrêt et la boîte automatique en position **P**.

Les clignotants clignotent et un signal sonore retentit quand le hayon motorisé est manœuvré.

Remarque

La manœuvre du hayon motorisé n'actionne pas le verrouillage central. Pour ouvrir le hayon avec la

télécommande, il n'est pas nécessaire de déverrouiller le véhicule. Déverrouiller d'abord le véhicule lors de la commande avec le commutateur tactile ou le commutateur dans la porte du conducteur. Verrouiller le véhicule après la fermeture.

Verrouillage central ⇨ 25.

Commande par la télécommande radio



Appuyer longuement sur  jusqu'à ce que le hayon commence à s'ouvrir ou se fermer.

Fonctionnement avec le commutateur à l'intérieur de la porte du conducteur

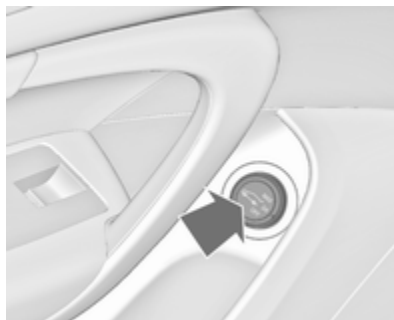



Appuyer sur  à l'intérieur de la porte du conducteur jusqu'à ce que le hayon commence à s'ouvrir ou à se fermer.

Commande par les commutateurs du hayon

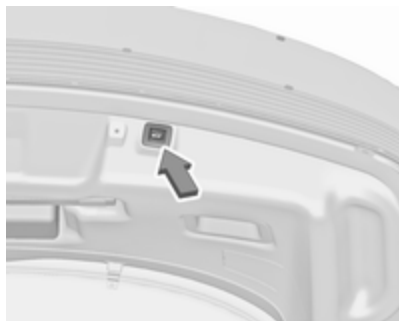

Pour ouvrir le hayon, pousser et maintenir le commutateur tactile sous la moulure de hayon jusqu'à ce que le hayon commence à se déplacer.





Pour fermer, appuyer sur  dans le hayon ouvert jusqu'à ce que celui-ci commence à se déplacer.

Arrêt ou changement de sens du mouvement

Arrêt immédiat du mouvement du hayon :

- appuyer une fois sur le bouton  de la clé électronique ou
- appuyer sur le commutateur de pavé tactile sous la moulure extérieure du hayon ou

- appuyer sur  sur le hayon ouvert ou
- appuyer sur  à l'intérieur de la porte du conducteur.

Une nouvelle pression sur l'un des commutateurs inverse le sens du mouvement.

Modes de fonctionnement

Le hayon motorisé dispose de trois modes de fonctionnement qui sont commandés par le commutateur  dans la porte du conducteur.

Pour changer de mode, faire tourner le commutateur :

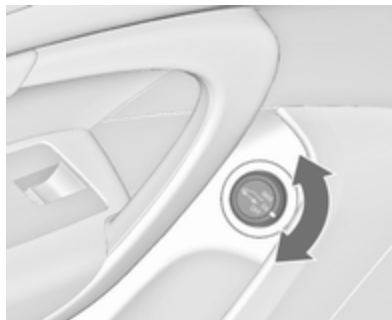

- Mode normal **MAX** : le hayon motorisé s'ouvre à hauteur maximale.
- Mode intermédiaire **3/4** : le hayon motorisé s'ouvre à une hauteur réduite qui peut être réglée.
- Mode **Off** : le hayon ne peut être manœuvré que manuellement.

Réglage de la hauteur d'ouverture réduite en mode intermédiaire

1. Tourner le commutateur de mode de fonctionnement sur **3/4**.
2. Ouvrir le hayon motorisé avec l'un des commutateurs de commande.
3. Arrêter le mouvement à la hauteur désirée en appuyant sur un des commutateurs de commande. Si nécessaire, déplacer manuellement le hayon arrêté à la position voulue.



4. Enfoncer et maintenir le bouton  à l'intérieur du hayon ouvert pendant trois secondes.

Remarque

Le réglage de la hauteur de l'ouverture doit être programmé au niveau du sol.

Un carillon indique le nouveau réglage et les clignotants clignent. La hauteur réduite ne peut se régler qu'à un angle d'ouverture de plus de 30°.

En tournant la roue moletée dans la porte du conducteur en position intermédiaire **3/4**, le hayon motorisé va arrêter son ouverture à la position nouvellement réglée.

Le hayon ne peut être maintenu ouvert que si une hauteur minimale est atteinte (angle d'ouverture minimum de 30°). Il n'est pas possible de programmer une hauteur d'ouverture inférieure à cette hauteur.

Fonction de protection

Si le hayon motorisé rencontre un obstacle pendant l'ouverture ou la fermeture, le sens du mouvement sera automatiquement inversé un bref instant. De multiples obstacles au cours d'un cycle désactiveront la fonction. Dans ce cas, fermer ou ouvrir le hayon manuellement.

Le hayon motorisé dispose de capteurs antipincement sur les bords latéraux. Si les capteurs détectent des obstacles entre le hayon et le châssis, le hayon va s'ouvrir jusqu'à ce qu'il soit à nouveau activé ou fermé manuellement.

La fonction de protection est confirmée par un signal sonore avertisseur.

Enlever tous les obstacles avant de reprendre la manœuvre motorisée normale.

Si le véhicule est équipé d'un dispositif d'attelage monté en usine et qu'une remorque est électriquement connectée, le hayon motorisé peut uniquement être ouvert par le biais du commutateur du pavé tactile ou fermé par le biais de  dans le hayon ouvert. S'assurer qu'aucun obstacle n'est présent dans la zone de mouvement.

Remarques générales sur la manœuvre du hayon

 **Danger**

Ne pas rouler avec le hayon ouvert ou entrouvert, par exemple lorsque vous transportez des objets encombrants, car des gaz

d'échappement toxiques, invisibles et inodores, pourraient pénétrer dans le véhicule. Ceux-ci peuvent rendre inconscients et sont mortels.

Avertissement

Avant d'ouvrir le hayon, vérifier l'absence d'obstacles en hauteur, tels qu'une porte de garage, pour éviter d'endommager le hayon. Toujours vérifier la zone de mouvement au-dessus et derrière le hayon.

Remarque

Hayon motorisé: Si les vérins d'ouverture du hayon perdent de la pression, le hayon tombe un peu et est ensuite arrêté par le système. Ensuite, le hayon est ouvert et fermé de manière électrique. À ce moment, les feux arrière clignotent et une sonnerie retentit. Après la fermeture, le hayon peut ne pas fonctionner avant d'avoir été réparé par un atelier.

Remarque

La manœuvre du hayon motorisé est désactivée si la tension de batterie est faible. Dans ce cas, il se peut que le hayon ne puisse même plus être manœuvré manuellement.

Remarque

Avec le hayon motorisé désactivé et toutes les portes déverrouillées, le hayon peut être actionné manuellement. Dans ce cas, la fermeture manuelle du hayon nécessite un effort nettement plus important.

Remarque

Le hayon peut ne pas s'ouvrir de lui-même lors de températures extérieures basses. Dans ce cas, il faut soulever le hayon manuellement jusqu'à sa position finale normale.

Remarque

La pose de certains accessoires lourds sur le hayon peut empêcher qu'il ne reste ouvert.

Sécurité du véhicule

Dispositif antivol

Attention

Ne pas mettre le dispositif antivol en marche quand des personnes sont dans le véhicule ! Le déverrouillage de l'intérieur est impossible.

Le système condamne toutes les portes. Toutes les portes doivent être fermées et la clé électronique ne peut rester dans le véhicule. Sinon, le système ne peut être activé.

Si le contact est mis, il est nécessaire d'ouvrir et de fermer une fois la porte du conducteur afin que le véhicule puisse être protégé.

Un déverrouillage du véhicule désactive le dispositif antivol mécanique. Ceci est impossible avec le bouton de verrouillage centralisé de l'habitacle.

Activation



Télécommande radio ou clé électronique : appuyer deux fois sur  dans les 5 secondes.

Alarme antivol

L'alarme antivol comprend le dispositif antivol avec lequel il fonctionne.

Il surveille :

- les portes, le hayon, le capot
- l'habitacle ainsi que le coffre
- l'inclinaison du véhicule, p. ex. si celui-ci est soulevé
- l'allumage

Activation

Toutes les portes doivent être fermées et la clé électronique ne peut rester dans le véhicule. Sinon, le système ne peut être activé.

- Télécommande radio : activée automatiquement 30 secondes après le verrouillage du véhicule en appuyant une fois sur .
- Système à clé électronique : activation automatique 30 secondes après le verrouillage du véhicule en appuyant sur le bouton de la poignée extérieure de porte.



- Commande à distance radio ou clé électronique : activer directement en appuyant deux fois sur  dans les 5 secondes.
- Système à clé électronique avec verrouillage passif activé : activé peu après un verrouillage passif.



Remarque

Des modifications apportées à l'habitacle, par exemple la pose de housses de siège, et des vitres ou le toit ouvrant ouverts peuvent entraver le fonctionnement de la surveillance de l'habitacle.

Activation sans surveillance de l'habitacle et de l'inclinaison du véhicule



Arrêter la surveillance de l'habitacle et de l'inclinaison du véhicule quand par exemple, des animaux sont laissés dans le véhicule, en raison de la grande quantité de signaux ultrasoniques ou de leurs mouvements qui déclenchent l'alarme. La désactiver également quand le véhicule est à bord d'un ferry ou d'un train.

1. Fermer le hayon, le capot, les vitres et le toit ouvrant.
2. Appuyer sur . La diode du bouton  s'allume pendant 10 minutes au maximum.
3. Fermer les portes.
4. Activer l'alarme antivol.

Le message de l'état est affiché sur le centre d'informations du conducteur.

LED d'état



La LED d'état est intégrée dans le capteur sur le haut du tableau de commande.

État pendant les premières 30 secondes suivant l'activation de l'alarme antivol :

| | |
|---------------------------|--|
| LED allumée | : Test, délai d'armement |
| LED clignotant rapidement | : Porte, hayon ou capot ouvert ou mal fermé ou bien défaillance du système |

État après armement du système :

LED clignotant lentement : Le système est armé

En cas de défaillances, prendre contact avec un atelier.

Désactivation

Télécommande radio : Le déverrouillage du véhicule par un appui sur  désactive l'alarme antivol.

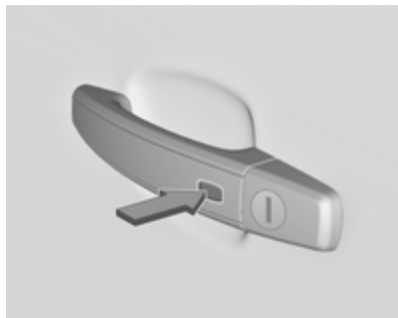

Système à clé électronique : Un déverrouillage du véhicule en enfonçant le bouton ou un actionnement de la poignée de porte désactive l'alarme antivol.

Le système n'est pas désactivé lors du déverrouillage de la porte du conducteur avec la clé ou au moyen du bouton de verrouillage centralisé de l'habitacle.

Alarme

Une fois déclenchée, l'avertisseur sonore de l'alarme retentit tandis que les feux de détresse clignotent. Le

nombre et la durée des signaux d'alarme sont spécifiés par la législation.

L'alarme antivol ne peut être désactivée qu'en appuyant sur  ou en appuyant sur le commutateur de la poignée de porte (système à clé électronique) ou en mettant le contact.

Un déclenchement de l'alarme qui n'a pas été interrompu par le conducteur sera signalé par les feux de détresse. Ils clignoteront rapidement trois fois au prochain déverrouillage du véhicule à l'aide de la télécommande radio. En outre, un message d'avertissement est affiché au centre d'informations du conducteur après avoir mis le contact.

Messages du véhicule ⇨ 126.

Si la batterie du véhicule doit être déconnectée (par ex. pour un entretien), la sirène d'alarme doit être désactivée comme suit : Mettre le contact, puis le couper, puis débrancher la batterie du véhicule dans les 15 secondes qui suivent.

Blocage du démarrage

Le système fait partie du contact d'allumage et vérifie si le véhicule peut être démarré avec la clé utilisée.

Le blocage du démarrage est activé automatiquement dès que la clé est enlevée de la serrure de contact d'allumage.

Si le témoin  clignote avec le contact mis, le système présente une défaillance. Il n'est pas possible de démarrer le moteur. Couper le contact et réessayer de démarrer.

Si le témoin  continue à clignoter, essayer de démarrer le moteur en utilisant la clé de réserve et prendre contact avec un atelier.

Remarque

Le blocage du démarrage ne verrouille pas les portes. Toujours verrouiller les portes en quittant le véhicule et activer l'alarme antivol ⇨ 25, ⇨ 36.

Témoin  ⇨ 115.

Rétroviseurs extérieurs

Forme convexe

Le rétroviseur extérieur a un miroir asphérique et réduit les angles morts. La forme du miroir rend les objets d'apparence plus petite, ce qui rend plus difficile l'estimation des distances.

Réglage électrique



Sélectionner le rétroviseur extérieur souhaité en tournant la commande à gauche (**L**) ou à droite (**R**). Puis pivoter le bouton de commande pour régler le rétroviseur.

En position ●, aucun rétroviseur n'est sélectionné.

Rabattement



Pour la sécurité des piétons, les rétroviseurs extérieurs se rabattent s'ils sont violemment heurtés. Repositionner le rétroviseur en appuyant légèrement sur son boîtier.

Rabattement électrique



Mettre la commande sur ●, puis abaisser le bouton de commande ▽. Les deux rétroviseurs extérieurs sont rabattus.

Abaisser à nouveau la commande : les deux rétroviseurs extérieurs reprennent leur position initiale.

Si un rétroviseur rabattu électriquement est déployé manuellement, seul l'autre rétroviseur est déployé électriquement en abaissant le bouton de commande.

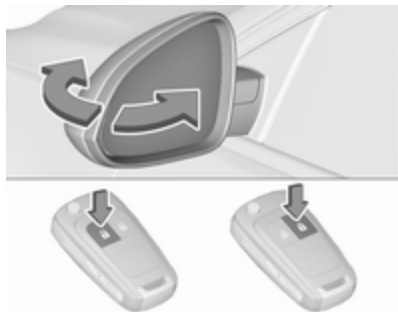

Rétroviseurs escamotables avec télécommande

Cette fonction est disponible uniquement si le véhicule est équipé d'une mémoire de siège à commande électrique.



Appuyer à nouveau sur  après le verrouillage pendant une seconde pour rabattre les rétroviseurs.

Appuyer à nouveau sur  après le déverrouillage pendant une seconde pour déployer les rétroviseurs.

Une pression de trois secondes active le fonctionnement de lève-vitre. Lève-vitres électriques  42.
Toit ouvrant  45.

Si les rétroviseurs ont été rabattus en utilisant la commande de la porte du conducteur, ils ne se déploient pas en appuyant sur .

Cette fonction peut être activée ou désactivée dans la personnalisation du véhicule.

Sélectionner le réglage adéquat dans **Réglages**,  **Véhicule** à l'affichage d'informations en couleur.

Affichage d'informations en couleur  124.

Personnalisation du véhicule  128.

Les réglages sont automatiquement mémorisés pour la clé en cours d'utilisation  24.

Rétroviseurs chauffés



Pour les enclencher, appuyer sur .
La diode du bouton indique l'activation.

Le chauffage fonctionne quand le moteur tourne et est automatiquement arrêté au bout d'un certain temps.

Atténuation automatique de l'éclairage

L'éblouissement par les véhicules qui suivent pendant la nuit est automatiquement réduit en obscurcissant le rétroviseur extérieur du côté du conducteur.

Aide au stationnement

Pour les rétroviseurs avec mémorisation de position, le rétroviseur extérieur côté passager est automatiquement dirigé vers le pneu arrière pour faciliter le stationnement quand la marche arrière est engagée, sauf si une remorque est attelée.

Mémoire de la position ⇨ 53.

Cette fonction peut être activée ou désactivée dans le menu **Réglages** de l'affichage d'informations. Personnalisation du véhicule ⇨ 128.

Rétroviseur intérieur

Position nuit manuelle

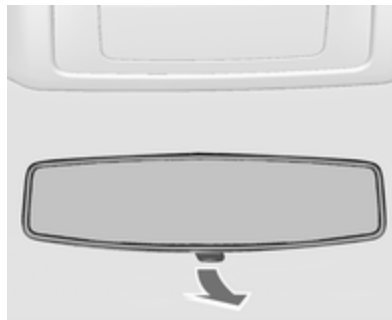

Pour réduire l'éblouissement, ajuster le levier sous le boîtier du rétroviseur.

Position nuit automatique



L'éblouissement par les véhicules qui suivent pendant la nuit est automatiquement réduit en obscurcissant le rétroviseur intérieur.

Vitres

Pare-brise

Pare-brise réfléchissant

Le pare-brise réfléchissant est revêtu d'un film qui reflète les rayons solaires. Les signaux de données, par ex. des péages, peuvent également être réfléchis.

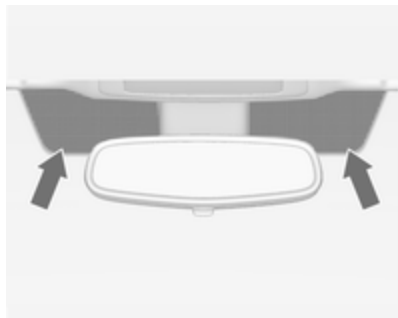

Les zones repérées du pare-brise ne sont pas recouvertes de ce film. Les dispositifs pour l'enregistrement de données électronique et le payement

des frais doivent être fixés dans ces zones. Sinon, l'enregistrement de données peut être défectueux.

Autocollants sur le pare-brise

Ne pas fixer d'autocollants sur le pare-brise comme des autocollants de péage ou tout autre élément identique dans la zone du rétroviseur intérieur du pare-brise. Sinon, la zone de détection du capteur et la zone de vision de la caméra dans le boîtier du rétroviseur peuvent être restreintes.

Remplacement du pare-brise

Avertissement

Si le véhicule est doté d'un capteur de caméra orienté vers l'avant pour les systèmes d'assistance au conducteur, il est très important que tout remplacement de pare-brise soit effectué précisément et conformément aux spécifications d'Opel. Faute de quoi ces systèmes peuvent ne pas fonctionner

correctement et il existe un risque de comportement et/ou de messages inattendus de ces systèmes.

Lève-vitres manuels

Les vitres de porte arrière peuvent être ouvertes ou fermées manuellement au moyen de la manivelle.

Lève-vitres électriques

⚠ Attention

Manipuler les lève-vitres électroniques avec prudence. Risque de blessure, en particulier pour les enfants.

Si des enfants se trouvent sur les sièges arrière, enclencher la sécurité enfants du lève-vitre électronique.

Fermer les vitres en observant bien la zone de fermeture. S'assurer que rien ne puisse être coincé.

Utilisable avec la clé en position
Mode alimentation des accessoires
ou **Allumage en position de marche**
⇨ 167, ⇨ 168.

Conservation de l'alimentation
contact coupé ⇨ 170.



Manœuvrer le commutateur de la vitre concernée en l'appuyant pour l'ouvrir ou en le relevant pour la fermer.

En enfonçant ou en relevant le commutateur doucement (jusqu'au premier cran) : la vitre monte ou descend tant que le commutateur est actionné.

En enfonçant ou en relevant le commutateur plus fermement (jusqu'au deuxième cran), puis en le relâchant : la vitre monte ou descend automatiquement avec une fonction de protection activée. Pour mettre fin au mouvement, actionner à nouveau le commutateur dans la même direction.

Les lève-vitres électriques peuvent fonctionner pendant environ 10 minutes après que le contact est coupé ou que la porte du conducteur a été ouverte.

Fonction de protection



Si la vitre rencontre une résistance à plus de mi-course en cas de fermeture automatique, elle est immédiatement stoppée et abaissée.

Annulation de la fonction de protection

En cas de difficultés de fermeture dues au gel ou à toute autre cause identique, mettre le contact, tirer alors le commutateur jusqu'au deuxième cran et le maintenir. La vitre monte sans fonction de protection activée. Pour mettre fin au mouvement, relâcher le commutateur.

Sécurité enfants pour les vitres arrière





Appuyer sur  pour désactiver les lève-vitres électriques des portes arrière ; la diode s'allume. Pour l'activation, appuyer à nouveau sur .

Fonctionnement de confort à l'aide de la télécommande

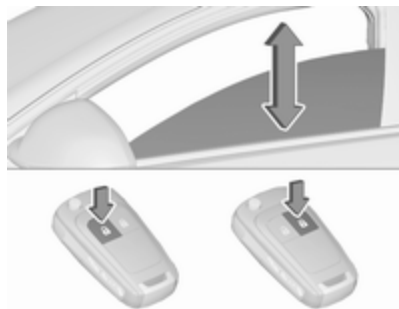
Les vitres avant ou toutes les vitres peuvent être manœuvrées à distance depuis l'extérieur du véhicule.



Appuyer à nouveau sur  à nouveau pendant trois secondes après le déverrouillage : les vitres s'abaissent.

Appuyer à nouveau sur  pendant trois secondes après le verrouillage : les vitres se ferment.

Appuyer sur n'importe quel bouton pour arrêter le déplacement de la vitre.

Rétroviseurs escamotables ⇨ 39.

Fermeture du toit ouvrant ⇨ 45.

Confirmation

L'ouverture ou la fermeture complète des vitres est confirmée par le clignotement des feux de détresse.

Surcharge

Si les vitres sont manœuvrées fréquemment à de courts intervalles, la commande des vitres est désactivée un certain temps.

Initialisation des lève-vitres électriques

Si les vitres ne peuvent pas être fermées automatiquement (p. ex. après une déconnexion de la batterie du véhicule), un message d'avertissement s'affiche au centre d'informations du conducteur.

Messages du véhicule ⇨ 126.

Activer les composants électroniques de vitre pour chaque vitre, de la manière suivante :

1. Fermer les portes.
2. Mettre le contact.
3. Tirer le commutateur jusqu'au second cran jusqu'à ce que la vitre commence à remonter et maintenir la traction pendant 4 secondes supplémentaires.
4. Presser le commutateur jusqu'au second cran jusqu'à ce que la vitre commence à s'ouvrir automatiquement.
5. Effectuer cette opération pour chaque vitre.

Lunette arrière chauffante



Pour les enclencher, appuyer sur .
La diode du bouton indique l'activation.

Le chauffage fonctionne quand le moteur tourne et est automatiquement arrêté au bout d'un certain temps.

Pare-soleil

Les pare-soleil peuvent être abaissés et pivotés latéralement pour éviter les éblouissements.

Si les pare-soleil sont équipés de miroirs de courtoisie, les caches de ces derniers doivent être fermés en roulant.

Stores

Pour réduire l'exposition au soleil des sièges arrière, relever le store en utilisant la poignée et l'encliqueter sur le haut du cadre de porte.

Toit

Toit ouvrant

Attention

Être prudent lors de la manœuvre du toit ouvrant. Risque de blessure, en particulier pour les enfants.

Garder un œil attentif sur les pièces en mouvement lors de la manœuvre. S'assurer que rien ne puisse être coincé.



Utilisable avec la clé en position **Mode alimentation des accessoires** ou **Allumage en position de marche**
↔ 167, ↔ 168.



Conservation de l'alimentation contact coupé ↔ 170.

Toit ouvrant, Bi-corps 5 portes/ Berline 4 portes





Ouverture ou fermeture

Appuyer doucement sur  ou  jusqu'au premier cran : le toit ouvrant s'ouvre ou se ferme avec la fonction de protection activée tant que le commutateur est actionné.

Appuyer fermement sur  ou  jusqu'au second cran, puis relâcher : le toit ouvrant est automatiquement ouvert ou fermé avec la fonction de protection activée. Pour mettre fin au mouvement, appuyer à nouveau sur le commutateur.

Soulèvement ou fermeture

Appuyer sur  ou  : le toit ouvrant est automatiquement soulevé ou fermé avec la fonction de protection activée.

Si le toit ouvrant est soulevé, il peut être ouvert en une étape en enfonçant .

Store

Le store est à commande manuelle.

Fermer ou ouvrir le store en le faisant coulisser. Quand le toit ouvrant est ouvert, le store est toujours ouvert.

Toit panoramique, Sports Tourer/ Country Tourer





Ouvrir

Appuyer doucement sur  jusqu'au premier cran : le toit ouvrant est ouvert en position déflecteur.

Appuyer fermement sur  jusqu'au second cran, puis relâcher : le toit ouvrant est automatiquement ouvert avec la fonction de protection activée. Pour mettre fin au mouvement, appuyer à nouveau sur le commutateur.

Fermer



Appuyer doucement sur  jusqu'au premier cran : le toit ouvrant se ferme depuis la position grande ouverte ou déflecteur avec la fonction de protection activée tant que le commutateur est actionné.

Appuyer fermement sur  jusqu'au second cran, puis relâcher : le toit ouvrant est totalement fermé automatiquement avec la fonction de protection activée. Pour mettre fin au mouvement, appuyer à nouveau sur le commutateur.

Store

Le store est à commande électrique.



Fermer ou ouvrir le store en appuyant sur  ou .

Remarques générales

Fonction de protection

Si le toit ouvrant ou le store rencontre une résistance au cours de la fermeture automatique, il est immédiatement arrêté et rouvert.

Annulation de la fonction de protection

En cas de difficulté de fermeture en raison du givre ou d'une cause similaire, maintenir  enfoncé jusqu'au deuxième cran. Le toit ouvrant se

ferme sans fonction de protection activée. Pour mettre fin au mouvement, relâcher le commutateur.

Fermeture de confort à l'aide de la télécommande

Le toit ouvrant peut être fermé à distance depuis l'extérieur du véhicule.

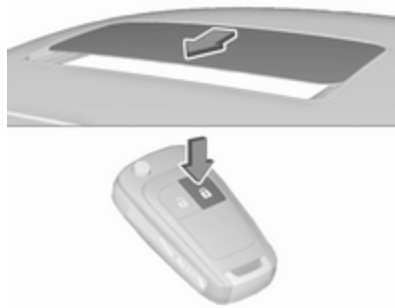

Appuyer longuement sur  pour fermer le toit ouvrant.

Relâcher le bouton pour arrêter le mouvement.

Initialisation après une coupure d'alimentation électrique

Après une panne de courant, il est uniquement possible d'opérer le toit ouvrant jusqu'à une certaine limite. Faire initialiser le système par un atelier.

Sièges, systèmes de sécurité

| | |
|---|-----------|
| Appuis-tête | 48 |
| Appuis-tête actifs | 49 |
| Sièges avant | 50 |
| Position de siège | 50 |
| Réglage manuel des sièges | 51 |
| Réglage électrique des sièges .. | 53 |
| Accoudoir | 56 |
| Chauffage | 57 |
| Ventilation | 57 |
| Sièges arrière | 57 |
| Accoudoir | 57 |
| Ceintures de sécurité | 58 |
| Ceinture de sécurité à trois points | 59 |
| Système d'airbag | 61 |
| Système d'airbag frontal | 64 |
| Système d'airbag latéral | 65 |
| Système d'airbag rideau | 66 |
| Désactivation d'airbag | 66 |

| | |
|--|-----------|
| Systèmes de sécurité pour enfant | 68 |
| Emplacements de montage d'un système de sécurité pour enfant | 69 |
| Systèmes de sécurité pour enfant ISOFIX | 72 |
| Systèmes de sécurité pour enfant Top-Tether | 72 |

Appuis-tête

Position

⚠ Attention

Ne rouler que si l'appui-tête est correctement réglé.

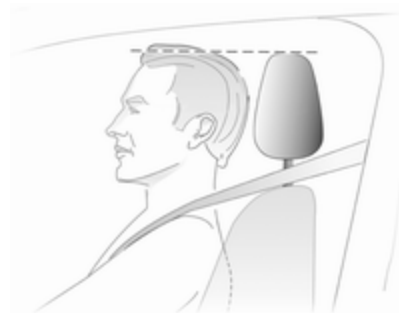

Le bord supérieur de l'appui-tête doit toujours être au niveau du haut de la tête. Si cela s'avérait impossible pour des personnes de très grande taille,

l'appui-tête doit être réglé sur la position la plus haute. Pour des personnes de très petite taille, régler l'appui-tête sur la position la plus basse.

Réglage

Appuis-tête des sièges avant



Réglage de hauteur

Appuyer sur le bouton de déverrouillage, régler la hauteur, verrouiller.

Réglage horizontal



Tirer lentement le rembourrage de l'appui-tête vers l'avant. Il s'enclenche dans plusieurs positions.

Pour revenir dans la position la plus arrière, le tirer au maximum vers l'avant et le relâcher.

Appuis-tête des sièges arrière



Réglage de hauteur

Tirer l'appui-tête vers le haut jusqu'à ce qu'il soit enclenché. Pour le déplacer vers le bas, appuyer sur le loquet pour débloquer et pousser l'appui-tête vers le bas.

Appuis-tête actifs

En cas de collision arrière, les parties avant des appuis-tête actifs basculent un peu vers l'avant. La tête est ainsi supportée de sorte que le risque de « coup de lapin » est réduit.

Remarque

Des accessoires homologués peuvent uniquement être montés si le siège n'est pas utilisé.

Sièges avant

Position de siège

⚠ Attention

Ne conduire que si le siège est correctement réglé.

⚠ Danger

Ne pas s'asseoir à moins de 25 cm du volant afin de permettre un déploiement sûr de l'airbag.

⚠ Attention

Ne jamais régler les sièges en roulant. Ils pourraient se déplacer de manière incontrôlée.

⚠ Attention

Ne jamais ranger d'objets sous les sièges.



- S'asseoir avec les fesses aussi près que possible du dossier. Ajuster la distance entre le siège et les pédales de sorte que les jambes soient légèrement fléchies en enfonçant complètement les pédales. Reculer au maximum le siège du passager avant.
- Régler la hauteur de siège suffisamment haut que pour disposer d'un champ de vision claire de tous les côtés et de tous les instruments. Respecter un écartement d'au moins une main entre la tête et le cadre du toit.

Vos cuisses doivent reposer légèrement sur le siège sans s'y enfoncer.

- S'asseoir avec les épaules aussi près que possible du dossier. Régler l'inclinaison du dossier de sorte qu'il soit possible d'atteindre le volant avec les bras légèrement fléchis. En tournant le volant, le contact entre les épaules et le dossier doit être maintenu. Ne pas trop incliner le dossier vers l'arrière. Angle d'inclinaison maximal recommandé d'environ 25°.
- Ajuster le siège et le volant de sorte que le poignet repose sur le dessus du volant avec le bras entièrement déplié et les épaules sur le dossier.
- Régler le volant ↻ 90.
- Régler les appuie-tête ↻ 48.
- Régler la hauteur des ceintures de sécurité ↻ 59.

- Régler l'appui-cuisses de manière à respecter une distance d'environ deux largeurs de doigt entre le bord du siège et le creux du genou.
- Régler le soutien lombaire de manière à épouser la forme naturelle de la colonne vertébrale.

Réglage manuel des sièges

Conduire uniquement le véhicule si les sièges et les dossiers sont correctement encliquetés.

Réglage longitudinal



Tirer la poignée, déplacer le siège et relâcher la poignée. Essayer de déplacer le siège d'avant en arrière pour s'assurer qu'il est bien verrouillé en place.

Inclinaison du dossier



Tirer la manette, régler l'inclinaison et relâcher la manette. Laisser le dossier s'encliqueter de manière audible.

Hauteur de siège



Appuyer sur le commutateur

- vers le haut : relever le siège
- vers le bas : abaisser le siège

Inclinaison de l'assise

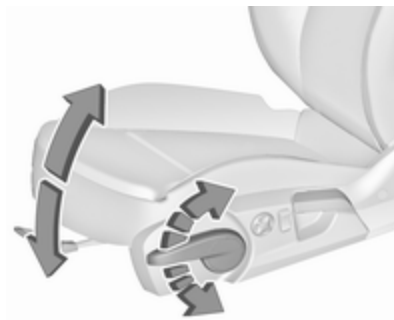

Mouvement de pompage du levier

- vers le haut : extrémité avant plus haute
- vers le bas : extrémité arrière plus basse

Soutien lombaire



Régler le soutien lombaire en utilisant le commutateur à quatre positions pour qu'il s'adapte à vos souhaits personnels.

Lever et abaisser le soutien : pousser le commutateur vers le haut ou bas.

Augmentation et réduction du soutien : pousser le commutateur vers l'avant ou l'arrière.

Appui-cuisses réglable

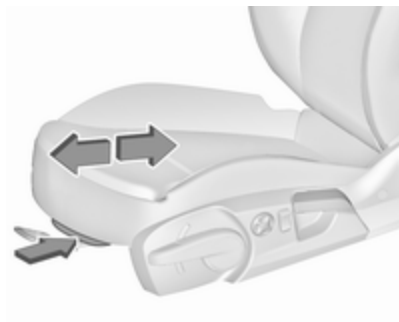

Tirer la manette et déplacer l'appui-cuisses.

Réglage électrique des sièges

⚠ Attention

Être prudent lors de la manœuvre des sièges à réglage électrique. Risque de blessures, en particulier pour les enfants. Des objets peuvent être coincés.

Bien observer les sièges durant leur réglage. Informer les passagers des risques potentiels.

Réglage longitudinal



Déplacer le commutateur vers l'avant/ l'arrière.

Hauteur de siège



Déplacer le commutateur vers le haut/ le bas.

Inclinaison de l'assise

Basculer l'avant du commutateur vers le haut/bas.

Inclinaison du dossier

Basculer le commutateur vers l'avant/l'arrière.

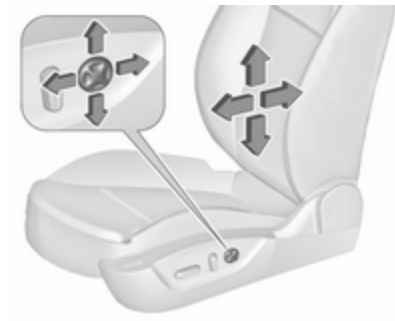
Soutien lombaire

Régler le soutien lombaire en utilisant le commutateur à quatre positions pour qu'il s'adapte à vos souhaits personnels.

Lever et abaisser le soutien : pousser le commutateur vers le haut ou bas.

Augmentation et réduction du soutien : pousser le commutateur vers l'avant ou l'arrière.

Appui-cuisses réglable

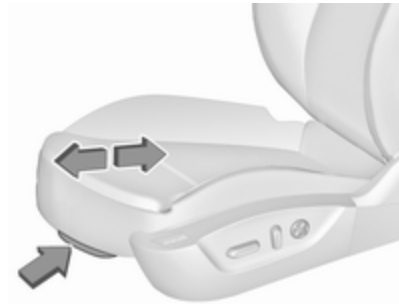

Tirer la manette et déplacer l'appui-cuisses.

Mémoire de réglage de siège électrique et des rétroviseurs extérieurs

Il est possible de mémoriser deux réglages différents de rétroviseur extérieur et de siège conducteur. Réglages mémorisés ↗ 24, personnalisation du véhicule ↗ 128.



Enregistrement des positions en mémoire

- Régler le siège du conducteur et régler ensuite les rétroviseurs extérieurs aux positions souhaitées.
- Maintenir enfoncé **MEM** et **1** ou **2** en même temps, jusqu'à ce qu'une sonnerie retentisse.

Rappel des positions en mémoire

Appuyer sur le bouton **1** ou **2** et le maintenir enfoncé jusqu'à ce que les positions mémorisées pour le siège et les rétroviseurs extérieurs soient

atteintes. Le relâchement du bouton pendant le mouvement du siège annule le rappel.

Enregistrement des positions avec la télécommande

Les positions actuelles du siège de conducteur et des rétroviseurs extérieurs sont automatiquement enregistrées par la clé de la télécommande chaque fois que le contact est coupé. Ces positions mémorisées sont indépendantes des positions en mémoire enregistrées par les boutons **1** ou **2**.

Les positions mémorisées sont automatiquement rappelées en déverrouillant et ouvrant la porte du conducteur avec la clé de la télécommande radio mémorisée. Si la porte est déjà ouverte, appuyer sur  sur la télécommande pour activer le rappel.

Pour interrompre un mouvement de rappel, appuyer sur une des commandes de siège électrique, rétroviseur électrique en mémoire.

Cette fonction peut être activée ou désactivée dans la personnalisation du véhicule.

Sélectionner le réglage adéquat dans **Réglages, ► Véhicule** à l'affichage d'informations en couleur.

Affichage d'informations en couleur ⇨ 124.

Personnalisation du véhicule ⇨ 128.

Fonction Sortie facile

Pour faciliter la sortie du véhicule, le siège électrique du conducteur se déplace vers l'arrière lorsque le véhicule est immobile. Pour activer, couper le contact, retirer la clé de la serrure de contact et ouvrir la porte du conducteur. Si la porte est déjà ouverte, couper le contact pour activer le rappel.

Pour interrompre un mouvement de rappel, appuyer sur une des commandes de siège électrique en mémoire.

Cette fonction peut être activée ou désactivée dans la personnalisation du véhicule.

Sélectionner le réglage adéquat dans **Réglages, ► Véhicule** à l'affichage d'informations en couleur.

Affichage d'informations en couleur ⇨ 124.

Personnalisation du véhicule ⇨ 128.

Fonction de protection

Si une certaine résistance est sentie lors du déplacement du siège du conducteur, le rappel peut être interrompu. Après de retrait de l'obstruction, maintenir enfoncé le bouton de siège électrique approprié pour l'élément en mémoire pendant deux secondes. Essayer de nouveau le rappel des positions en mémoire. Si le rappel ne fonctionne toujours pas, consulter un atelier.

Surcharge

Si le réglage de siège subit une surcharge électrique, l'alimentation est coupée automatiquement pendant quelques instants.

Remarque

Après un accident avec déploiement d'airbags, les réglages mémorisés pour chaque bouton de position seront désactivés.

Accoudoir

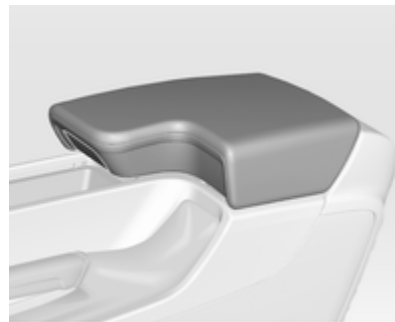

Appuyer sur le bouton et relever l'accoudoir. Un espace de rangement est disposé sous l'accoudoir.

Appareils auxiliaires, voir le manuel de l'Infotainment System.

Chauffage



Selon le chauffage voulu, appuyer une ou plusieurs fois sur  du siège respectif. Le témoin dans le bouton indique le réglage sélectionné.

Une utilisation prolongée au réglage maximum n'est pas recommandée pour les personnes à peau sensible.

Le chauffage des sièges n'est possible qu'avec le moteur en marche et pendant l'Autostop.

Système Stop/Start ⇨ 172.

Ventilation



Selon la ventilation voulue, appuyer une ou plusieurs fois sur  du siège respectif.

Le témoin dans le bouton indique le réglage sélectionné.

Les sièges ventilés sont opérationnels lorsque le moteur est en marche et pendant l'Autostop.

Système Stop/Start ⇨ 172.

Sièges arrière

Accoudoir

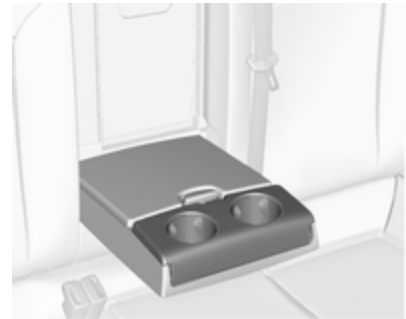

Abaisser l'accoudoir. L'accoudoir comporte des porte-gobelets et un espace de rangement.

Ceintures de sécurité



Les ceintures de sécurité sont bloquées lors d'accélération ou de décélération brutales du véhicule, ce qui assure le maintien des occupants en position assise. Le risque de blessure est ainsi sensiblement réduit.

⚠ Attention

Boucler la ceinture de sécurité avant chaque déplacement.

Les personnes non attachées mettent en danger tous les occupants du véhicule, en plus d'eux-mêmes.

Les ceintures de sécurité sont conçues pour n'être utilisées que par une seule personne à la fois. Système de sécurité pour enfants ↪ 68.

Vérifier régulièrement toutes les parties du système de ceinture pour s'assurer qu'elles fonctionnent bien, qu'elles ne sont pas endommagées ou ne présentent pas de saleté.



Faire remplacer les pièces endommagées. Après un accident, faire remplacer les ceintures et les rétracteurs de ceinture déclenchés dans un atelier.

Remarque

S'assurer que les ceintures ne sont pas coincées ni endommagées par des chaussures ou des objets tran-

chants. Empêcher que des saletés ne pénètrent dans les rétracteurs de ceinture.

Rappel de ceinture de sécurité

Chaque siège est doté d'un rappel de ceinture de sécurité, indiqué pour les sièges avant par des témoins  et , ou pour les sièges arrière par le symbole  sur le centre d'informations du conducteur ↪ 109.

En fonction de la version, le siège du passager peut ne pas être équipé d'un rappel de ceinture de sécurité.

Limiteurs d'effort



Ils réduisent la charge sur le corps grâce à un relâchement progressif de la ceinture pendant une collision.

Rétracteurs de ceinture de sécurité

Les ceintures de sécurité des sièges avant sont tendues en cas de collision avant et arrière d'une certaine gravité.

⚠ Attention

Une manipulation incorrecte (p. ex. la dépose ou la pose des ceintures) peut déclencher les rétracteurs de ceinture.

Le déclenchement des rétracteurs de ceinture est indiqué par un témoin  qui est allumé continuellement  110.

Faire remplacer les rétracteurs de ceinture déclenchés par un atelier. Les rétracteurs de ceinture ne se déclenchent qu'une seule fois.

Remarque

Ne pas fixer ou installer d'accessoires ou d'autres objets qui peuvent interférer avec le fonctionnement des rétracteurs de ceinture. Ne pas apporter de changement aux composants des rétracteurs de ceinture car cela annulerait l'homologation du véhicule.

Ceinture de sécurité à trois points**Boucler**

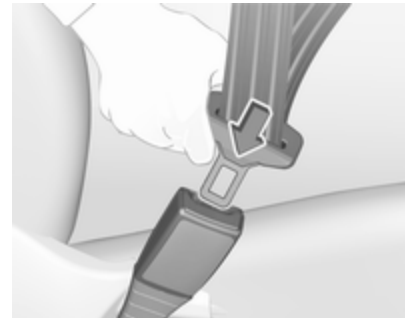

Tirer la ceinture hors de l'enrouleur, la guider sur le corps sans la vriller et insérer le verrou plat dans la serrure. En roulant, tendre régulièrement la sangle abdominale en tirant sur la sangle thoracique.



Le port de vêtements larges ou épais gêne la position tendue de la ceinture. Ne pas placer d'objets, comme un sac à main ou un téléphone portable, entre la ceinture et le corps.

⚠ Attention

Ne pas faire passer la ceinture sur des objets durs ou fragiles dans les poches des vêtements.

Rappel de ceinture de sécurité ,   109.

Insignia OPC

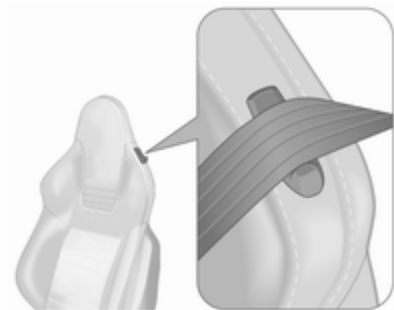

Faire passer la ceinture via l'attache de ceinture du dossier quand la ceinture de sécurité est bouclée.

Réglage de hauteur



1. Sortir un peu la ceinture.
2. Déplacer le dispositif de réglage de hauteur vers le haut ou appuyer sur le bouton pour le désengager et pousser le dispositif de réglage de hauteur vers le bas.



Régler la hauteur de sorte que la ceinture passe au-dessus de l'épaule. Elle ne doit pas passer sur le cou ou le haut du bras.

Ne pas procéder au réglage en roulant.

Déboucler



Pour détacher la ceinture, appuyer sur le bouton rouge de la serrure.

Insignia OPC

Faire passer la ceinture via l'attache de ceinture du dossier quand la ceinture est détachée.

Ceinture de sécurité des sièges arrière

La ceinture de sécurité de la place arrière centrale ne peut être tirée hors de l'enrouleur que si le dossier est en position arrière.

Utilisation de la ceinture de sécurité pendant la grossesse



⚠ Attention

La sangle abdominale doit passer le plus bas possible sur le bassin pour éviter la pression sur le bas-ventre.

Système d'airbag

Le système d'airbags comporte une série de systèmes individuels en fonction de l'étendue de l'équipement.

Une fois déclenché, les airbags se déploient en quelques millisecondes. Il se dégonfle si rapidement que cela passe souvent inaperçu pendant la collision.

⚠ Attention

En cas de manipulation non conforme, les systèmes d'airbags peuvent se déclencher en explosant.

Remarque

Dans la zone de la console centrale se trouve l'électronique de commande des systèmes d'airbags et de rétracteurs de ceinture. Ne ranger aucun objet magnétique à cet endroit.

Ne pas coller d'autocollant sur les recouvrements des airbags et ne pas les recouvrir d'autres matériaux.

Chaque airbag ne peut être déclenché qu'une seule fois. Faire remplacer les airbags déclenchés par un atelier. En outre, il peut être nécessaire de faire remplacer le volant, le tableau de bord, des pièces de garnissage, les joints de portes, les poignées et les sièges.

Ne pas apporter de changement au système d'airbag car cela annulerait l'homologation du véhicule.

Quand les airbags se déploient, des gaz brûlants peuvent s'en échapper et provoquer des brûlures.

Témoin  des systèmes d'airbags
 ⇨ 110.

Systèmes de sécurité pour enfant sur le siège passager avant avec systèmes d'airbag

Avertissement selon la réglementation ECE R94.02 :



EN: NEVER use a rearward-facing child restraint on a seat protected by an ACTIVE AIRBAG in front of it; DEATH or SERIOUS INJURY to the CHILD can occur.

DE: Nach hinten gerichtete Kindersitze NIEMALS auf einem Sitz verwenden, der durch einen davor befindlichen AKTIVEN AIRBAG geschützt ist, da dies den TOD oder SCHWERE VERLETZUNGEN DES KINDES zur Folge haben kann.

FR: NE JAMAIS utiliser un siège d'enfant orienté vers l'arrière sur un siège protégé par un COUSSIN GONFLABLE ACTIF placé devant lui, sous

peine d'infliger des BLESSURES GRAVES, voire MORTELLES à l'ENFANT.

ES: NUNCA utilice un sistema de retención infantil orientado hacia atrás en un asiento protegido por un AIRBAG FRONTAL ACTIVO. Peligro de MUERTE o LESIONES GRAVES para el NIÑO.

RU: ЗАПРЕЩАЕТСЯ устанавливать детское удерживающее устройство лицом назад на сиденье автомобиля, оборудованном фронтальной подушкой безопасности, если ПОДУШКА НЕ ОТКЛЮЧЕНА! Это может привести к СМЕРТИ или СЕРЬЕЗНЫМ ТРАВМАМ РЕБЕНКА.

NL: Gebruik NOOIT een achterwaarts gericht kinderzitje op een stoel met een ACTIEVE AIRBAG ervoor, om DODELIJK of ERNSTIG LETSEL van het KIND te voorkomen.

DA: Brug ALDRIG en bagudvendt autostol på et forsæde med AKTIV AIRBAG, BARNET kan komme i LIVSFARE eller komme ALVORLIGT TIL SKADE.

SV: Använd ALDRIG en bakåtvänd barnstol på ett säte som skyddas med en framförvarande AKTIV AIRBAG. DÖDSFALL eller ALLVARLIGA SKADOR kan drabba BARNET.

FI: ÄLÄ KOSKAAN sijoita taaksepäin suunnattua lasten turvaistuinta istuimelle, jonka edessä on AKTIIVINEN TURVATYYNY, LAPSI VOI KUOLLA tai VAMMAUTUA VAKAVASTI.

NO: Bakovervendt barnesikringsutstyr må ALDRI brukes på et sete med AKTIV KOLLISJONSPUTE foran, da det kan føre til at BARNET utsettes for LIVSFARE og fare for ALVORLIGE SKADER.

PT: NUNCA use um sistema de retenção para crianças voltado para trás num banco protegido com um AIRBAG ACTIVO na frente do mesmo, poderá ocorrer a PERDA DE VIDA ou FERIMENTOS GRAVES na CRIANÇA.

IT: Non usare mai un sistema di sicurezza per bambini rivolto all'indietro su un sedile protetto da AIRBAG ATTIVO di fronte ad esso: pericolo di MORTE o LESIONI GRAVI per il BAMBINO!

EL: ΠΟΤΕ μη χρησιμοποιείτε παιδικό κάθισμα ασφαλείας με φορά προς τα πίσω σε κάθισμα που προστατεύεται από μετωπικό ΕΝΕΡΓΟ ΑΕΡΟΣΑΚΟ, διότι το παιδί μπορεί να υποστεί ΘΑΝΑΣΙΜΟ ή ΣΟΒΑΡΟ ΤΡΑΥΜΑΤΙΣΜΟ.

PL: NIE WOLNO montować fotelika dziecięcego zwróconego tyłem do kierunku jazdy na fotelu, przed którym znajduje się WŁĄCZONA PODUSZKA POWIETRZNA. Niezastosowanie się do tego zalecenia może być przyczyną ŚMIERCI lub POWAŻNYCH OBRAŻEŃ u DZIECKA.

TR: Arkaya bakan bir çocuk emniyet sistemini KESİNLİKLE önünde bir AKTİF HAVA YASTIĞI ile korumakta olan bir koltukta kullanmayınız. ÇOCUK ÖLEBİLİR veya AĞIR ŞEKİLDE YARALANABİLİR.

UK: НИКОЛИ не використовуйте систему безпеки для дітей, що встановлюється обличчям назад, на сидінні з УВІМКНЕНОЮ ПОДУШКОЮ БЕЗПЕКИ, інакше це

може призвести до СМЕРТІ чи СЕРЬОЗНОГО ТРАВМУВАННЯ ДИТИНИ.

HU: SOHA ne használjon hátrafelé néző biztonsági gyerekülést előlről AKTÍV LÉGZSÁKKAL védett ülésen, mert a GYERMEK HALÁLÁT vagy KOMOLY SÉRÜLÉSÉT okozhatja.

HR: NIKADA nemojte koristiti sustav zadržavanja za djecu okrenut prema natrag na sjedalu s AKTIVNIM ZRAČNIM JASTUKOM ispred njega, to bi moglo dovesti do SMRTI ili OZBILJNIH OZLJEDA za DIJETE.

SL: NIKOLI ne nameščajte otroškega varnostnega sedeža, obrnjenega v nasprotni smeri vožnje, na sedež z AKTIVNO ČELNO ZRAČNO BLAZINO, saj pri tem obstaja nevarnost RESNIH ali SMRTNIH POŠKODB za OTROKA.

SR: NIKADA ne koristiti bezbednosni sistem za decu u kome su deca okrenuta unazad na sedištu sa AKTIVNIM VAZDUŠNIM JASTUKOM ispred sedišta zato što DETE može da NASTRADA ili da se TEŠKO POVREDI.

МК: НИКОГАШ не користете детско седиште свртено наназад на седиште заштитено со АКТИВНО ВОЗДУШНО ПЕРНИЧЕ пред него, затоа што детето може ДА ЗАГИНЕ или да биде ТЕШКО ПОВРЕДЕНО.

ВГ: НИКОГА не използвайте детска седалка, гледаща назад, върху седалка, която е защитена чрез АКТИВНА ВЪЗДУШНА ВЪЗГЛАВНИЦА пред нея - може да се стигне до СМЪРТ или СЕРИОЗНО НАРАНЯВАНЕ на ДЕТЕТО.

RO: Nu utilizați NICIODATĂ un scaun pentru copil îndreptat spre partea din spate a mașinii pe un scaun protejat de un AIRBAG ACTIV în fața sa; acest lucru poate duce la DECESUL sau VĂTĂMAREA GRAVĂ a COPIILUI.

CS: NIKDY nepoužívejte dětský zádržný systém instalovaný proti směru jízdy na sedadle, které je chráněno před sedadlem AKTIVNÍM AIRBAGEM. Mohlo by dojít k VÁŽNÉMU PORANĚNÍ nebo ÚMRTÍ DÍTĚTE.

SK: NIKDY nepoužívajte detskú sedačku otočenú vzad na sedadle chránenom AKTÍVNYM AIRBAGOM, pretože môže dôjsť k SMRTI alebo VÁŽNYM ZRANENIAM DIĎAŤA.

LT: JOKIU BŪDU nemontuokite atgal atgręžtos vaiko tvirtinimo sistemas sėdynėje, prieš kurią įrengta AKTYVI ORO PAGALVĖ, nes VAIKAS GALI ŽŪTI arba RIMTAI SUSIŽALOTI.

LV: NEKĀDĀ GADĪJUMĀ neizmantojiet uz aizmuguri vērstu bērnu sēdekļi sēdvietā, kas tiek aizsargāta ar tās priekšā uzstādītu AKTĪVU DROŠĪBAS SPILVENU, jo pretējā gadījumā BĒRNS var gūt SMAGAS TRAUMAS vai IET BOJĀ.

ET: ÄRGE kasutage tahapoole suunatud lapseturvaistet istmel, mille ees on AKTIIVSE TURVAPADJAGA kaitstud iste, sest see võib põhjustada LAPSE SURMA või TÕSISE VIGASTUSE.

MT: QATT tuża trażżin għat-tfal li jħares lejn in-naħa ta' wara fuq sit protett b' AIRBAG ATTIV quddiemu; dan jista' jikkawża l-MEWT jew GRIEHI SERJI lit-TFAL.

Au-delà de l'avertissement exigé par la réglementation ECE R94.02, et pour des raisons de sécurité, ne jamais utiliser de système de sécurité pour enfant tourné vers l'avant sur le siège passager si un airbag avant est activé.

 Danger

Ne pas utiliser de système de sécurité pour enfant sur le siège passager lorsque l'airbag avant est actif.

L'étiquette d'airbag se trouve des deux côtés du pare-soleil du passager avant.

Désactivation d'airbag ⇨ 66.

Système d'airbag frontal

Le système d'airbag frontal se compose de deux airbags, un dans le volant et un autre dans le tableau de bord du côté du passager avant. Ils sont reconnaissables à l'inscription **AIRBAG**.

Le système d'airbag avant se déclenche en cas de collision frontale d'une certaine gravité. Le contact doit être mis.

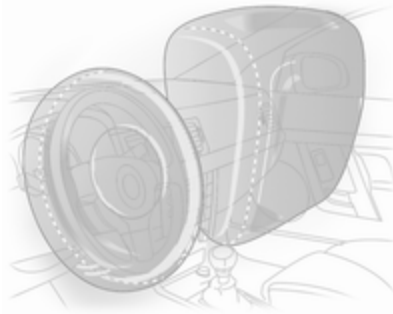

Les airbags gonflés amortissent l'impact, réduisant dès lors considérablement le risque de blessure du tronc et de la tête des occupants avant.

⚠ Attention

Une protection optimale n'est assurée que si le siège se trouve dans la position correcte.

Position de siège ↪ 50.

Ne placer aucune partie du corps ni objet dans la zone de déploiement de l'airbag.

Poser la ceinture de sécurité de la manière correcte et la boucler de manière sûre. C'est indispensable pour que la protection de l'airbag soit efficace.

Système d'airbag latéral



Le système d'airbag latéral se compose d'un airbag dans chacun des dossiers de siège avant et dans les dossiers des sièges arrière extérieurs. Ils sont reconnaissables à l'inscription **AIRBAG**.

Le système d'airbag latéral se déclenche en cas de collision latérale d'une certaine gravité. Le contact doit être mis.

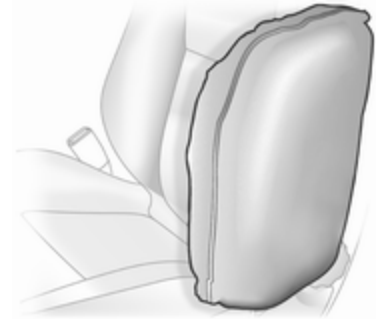

Les airbags gonflés amortissent l'impact, réduisant dès lors considérablement le risque de blessure du tronc et du bassin en cas de collision latérale.

⚠ Attention

Ne placer aucune partie du corps ni objet dans la zone de déploiement de l'airbag.

Remarque

N'utiliser que des housses de protection de siège qui sont homologuées pour le véhicule. Ne pas couvrir les airbags.

Système d'airbag rideau

Le système d'airbags rideaux se compose d'un airbag de cadre de toit, de chaque côté du véhicule. Il est reconnaissable à la mention **AIRBAG** sur les montants de toit.

Le système d'airbag rideau se déclenche en cas de collision latérale d'une certaine gravité. Le contact doit être mis.

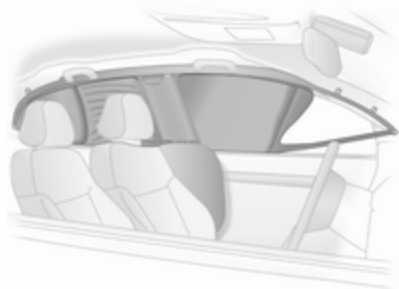

Les airbags gonflés amortissent l'impact, réduisant dès lors considérablement le risque de blessure de la tête en cas de choc latéral.

⚠ Attention

Ne placer aucune partie du corps ni objet dans la zone de déploiement de l'airbag.

Les crochets dans les poignées de cadre de toit peuvent uniquement servir à suspendre des vêtements légers, sans cintre. Ne pas garder d'objets dans ces vêtements.



Désactivation d'airbag



Les systèmes d'airbags frontal et latéral du siège de passager avant doivent être désactivés si un système de sécurité pour enfant doit être installé sur ce siège. Le système d'airbag rideau, les rétracteurs de ceinture et tous les systèmes d'airbags du conducteur restent actifs.



Le système d'airbag de passager avant peut être désactivé via un commutateur à clé situé sur le côté droit de la planche de bord.

Utiliser la clé de contact pour choisir la position :

 : les airbags de passager avant sont désactivés et ne se déploieront pas en cas de collision. Le témoin  s'allume en permanence. Un système de sécurité pour enfant peut être installé en conformité avec le tableau **Emplacements de montage d'un système de sécurité pour enfant** ⇨ 69. Le siège de passager avant ne peut pas être occupé par une personne adulte

 : les airbags de passager avant sont activés. Le témoin  s'allume en permanence. Il ne faut pas monter de système de sécurité pour enfants

Danger

Risque de blessure mortelle pour un enfant placé dans un système de sécurité pour enfant quand l'airbag pour passager avant est activé.

Risque de blessure mortelle pour un adulte quand l'airbag pour passager avant est désactivé.



Si le témoin  s'allume, le système d'airbag pour passager avant se déploiera en cas de collision.

Si les deux témoins de commande sont allumés simultanément, le système est défaillant. Le statut du système est indéterminé et personne n'est autorisé à occuper le siège de passager avant. Prendre immédiatement contact avec un atelier.

Prendre immédiatement contact avec un atelier si aucun des deux témoins n'est allumé.

Ne changer de mode que si le véhicule est à l'arrêt avec le contact coupé.

L'état reste le même jusqu'au prochain changement.

Témoin de désactivation d'airbag
⇨ 110.

Systemes de sécurité pour enfant

Nous vous recommandons l'utilisation du système de sécurité pour enfants Opel car il a été spécifiquement conçu pour votre véhicule.

Quand un système de sécurité pour enfant est employé, faire attention aux instructions de montage et d'utilisation qui suivent ainsi qu'à celles fournies avec le système de sécurité pour enfant.

Toujours se plier aux réglementations locales ou nationales. Dans certains pays, l'utilisation de systèmes de sécurité pour enfant est interdite sur certains sièges.

Danger

En cas d'utilisation d'un système de sécurité pour enfant sur le siège de passager avant, les systèmes d'airbag du siège de passager avant doivent être désactivés ; si non, le déclenche-

ment des airbags présente un risque de blessure grave pour l'enfant.

C'est particulièrement le cas si un système de sécurité pour enfant dos à la route est utilisé sur le siège de passager avant.

Désactivation d'airbag ⇨ 66.

Étiquette d'airbag ⇨ 61.

Sélection du système adéquat

Les sièges arrière constituent l'emplacement idéal pour fixer le système de sécurité pour enfant.

Les enfants devraient voyager aussi longtemps que possible avec le dos à la route. En cas d'accident, ceci assure que moins de contraintes sollicitent la colonne vertébrale de l'enfant, toujours très fragile.

Les systèmes de sécurité adaptés sont tous ceux conformes aux réglementations UN ECE en vigueur. Vérifier les lois et réglementations locales concernant l'utilisation obligatoire de systèmes de sécurité pour enfant.

S'assurer que le système de sécurité pour enfant à installer est compatible avec le type de véhicule.

S'assurer que la position de montage du système de sécurité pour enfant dans le véhicule est correcte. Voir les tableaux suivants.

Ne laisser les enfants monter et descendre du véhicule que du côté opposé au trafic.

Quand le système de sécurité pour enfant n'est pas employé, attacher le siège avec une ceinture de sécurité ou l'enlever du véhicule.

Remarque

Ne pas coller d'objets sur les systèmes de sécurité pour enfant et ne pas les recouvrir d'autres matériaux.

Il faut remplacer les systèmes de sécurité pour enfant qui ont subi des contraintes dans un accident.

Emplacements de montage d'un système de sécurité pour enfant

Possibilités autorisées de fixation de système de sécurité pour enfant

| Catégorie de poids | Sur le siège du passager avant | | Sur les sièges arrière extérieurs | Sur le siège arrière central |
|---------------------------|--------------------------------|------------------|-----------------------------------|------------------------------|
| | airbag activé | airbag désactivé | | |
| Groupe 0 : jusqu'à 10 kg | X | U ¹ | U | U |
| Groupe 0+ : jusqu'à 13 kg | X | U ¹ | U | U |
| Groupe I : de 9 à 18 kg | X | U ¹ | U | U |
| Groupe II : 15 à 25 kg | X | X | U | U |
| Groupe III : 22 à 36 kg | X | X | U | U |

¹ : si le système de sécurité pour enfant est attaché par une ceinture de sécurité à trois points, régler le siège à sa hauteur maximale et s'assurer que la ceinture de sécurité du véhicule se dirige vers l'avant à partir de son point d'ancrage supérieur. Régler l'inclinaison des dossiers de siège comme cela est nécessaire par rapport à la position verticale afin de s'assurer que la ceinture est bien serrée du côté de la boucle

U : valable universellement en combinaison avec ceinture de sécurité à trois points

X : pas de système de sécurité pour enfant autorisé dans cette catégorie de poids

Possibilités autorisées de fixation de système de sécurité pour enfant ISOFIX

| Catégorie de poids | Catégorie de taille | Fixation | Sur le siège du passager avant | Sur les sièges arrière extérieurs | Sur le siège arrière central |
|----------------------------------|---------------------|----------|--------------------------------|-----------------------------------|------------------------------|
| Groupe 0 : jusqu'à 10 kg | E | ISO/R1 | X | IL | IL |
| Groupe 0+ : jusqu'à 13 kg | E | ISO/R1 | X | IL | IL |
| | D | ISO/R2 | X | IL | IL |
| | C | ISO/R3 | X | IL | IL |
| Groupe I : de 9 à 18 kg | D | ISO/R2 | X | IL | IL |
| | C | ISO/R3 | X | IL | IL |
| | B | ISO/F2 | X | IL, IUF | IL, IUF |
| | B1 | ISO/F2X | X | IL, IUF | IL, IUF |
| | A | ISO/F3 | X | IL, IUF | IL, IUF |
| Groupe II : 15 à 25 kg | | | X | IL | X |
| Groupe III : 22 à 36 kg | | | X | IL | X |

IL : convient pour les systèmes de sécurité ISOFIX des catégories « Spécifique au véhicule », « Usage restreint » ou « Semi-universel ». Le système de sécurité ISOFIX doit être homologué pour le type de véhicule spécifique

IUF : convient aux systèmes de sécurité ISOFIX pour enfant face à la route de la catégorie universelle homologuée pour une utilisation dans cette catégorie de poids

X : pas de système de sécurité ISOFIX pour enfant homologué dans cette catégorie de poids

Catégorie de taille ISOFIX et siège pour info

- A - ISO/F3 : système de sécurité pour enfant face à la route pour des enfants de taille maximale dans la catégorie de poids de 9 à 18 kg
- B - ISO/F2 : système de sécurité pour enfant face à la route pour des enfants plus petits dans la catégorie de poids de 9 à 18kg
- B1 - ISO/F2X : système de sécurité pour enfant face à la route pour des enfants plus petits dans la catégorie de poids de 9 à 18kg
- C - ISO/R3 : système de sécurité pour enfant dos à la route pour des enfants de taille maximale dans la catégorie de poids jusqu'à 18 kg
- D - ISO/R2 : système de sécurité pour enfant dos à la route pour des enfants plus petits dans la catégorie de poids jusqu'à 18 kg
- E - ISO/R1 : système de sécurité pour enfant dos à la route pour de jeunes enfants dans la catégorie de poids jusqu'à 13 kg

Systèmes de sécurité pour enfant ISOFIX



Fixer les systèmes de sécurité pour enfant ISOFIX homologués pour le véhicule aux étriers de fixation ISOFIX. Les positions des systèmes de sécurité pour enfant ISOFIX spécifiques au véhicule sont indiquées dans le tableau par IL ↗ 69.

Pas plus de deux systèmes de sécurité pour enfant ISOFIX peuvent être installés en même temps sur les sièges arrière. Ils ne doivent toutefois pas être montés l'un à côté de l'autre.

Les étriers de fixation ISOFIX sont signalés par un logo ISOFIX sur le dossier.

Systèmes de sécurité pour enfant Top-Tether

Le véhicule possède trois œillets de fixation dans le dos des dossiers arrière ou dans la zone placée derrière les appuis-tête.

Les anneaux de fixation Top-Tether sont signalés par le symbole  d'un siège pour enfant.



Ouvrir le clapet de l'anneau de fixation requis, qui est marqué par le symbole de siège pour enfant.



En plus de la fixation ISOFIX, attacher la sangle Top-Tether aux systèmes de sécurité pour enfant Top-Tether. La sangle doit alors passer entre les deux tiges de guidage de l'appui-tête.

Les positions des systèmes de sécurité pour enfant ISOFIX de catégorie universelle sont indiquées dans le tableau par IUF ↗ 69.

Rangement

| | |
|---|-----------|
| Espaces de rangement | 73 |
| Boîte à gants | 73 |
| Porte-gobelets | 73 |
| Rangement à l'avant | 74 |
| Rangement dans les accoudoirs | 75 |
| Coffre | 75 |
| Cache-bagages | 77 |
| Recouvrement des rangements dans le plancher arrière | 79 |
| Anneaux d'arrimage | 80 |
| Système flexible de compartimentage du coffre | 80 |
| Filet de sécurité | 83 |
| Triangle de présignalisation | 85 |
| Trousse de secours | 86 |
| Galerie de toit | 86 |
| Informations sur le chargement ... | 87 |

Espaces de rangement

⚠ Attention

Ne pas entreposer d'objets lourds ou tranchants dans les espaces de rangement. Sinon, le couvercle de l'espace de rangement peut s'ouvrir et les occupants du véhicule risquent d'être blessés par des objets projetés en cas de freinage appuyé, de changement de direction soudain ou d'accident.

Boîte à gants



La boîte à gants contient un porte-crayon, un range-monnaie et un adaptateur pour les écrous de blocage de roue.

En roulant, la boîte à gants doit rester fermée.

Porte-gobelets



Les porte-gobelets se trouvent dans la console centrale.



Des porte-gobelets supplémentaires sont placés dans l'accoudoir arrière. Rabattre l'accoudoir.

Rangement à l'avant



Une boîte de rangement se trouve derrière un couvercle sous la climatisation. Appuyer sur le couvercle pour l'ouvrir.

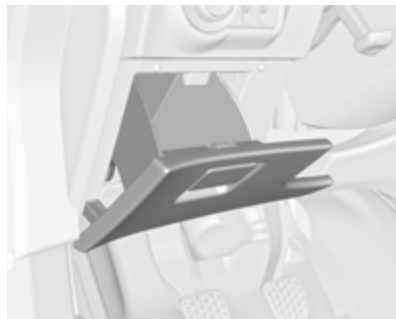

Un autre vide-poches est disposé à côté du volant.

Rangement dans les accoudoirs

Rangement dans l'accoudoir avant

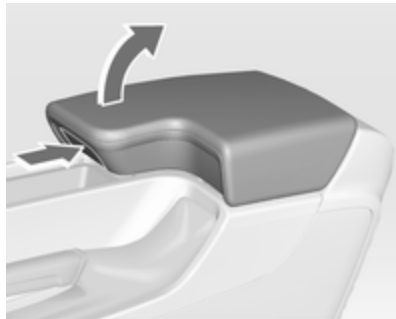

Appuyer sur le bouton pour relever l'accoudoir.

Rangement dans l'accoudoir arrière

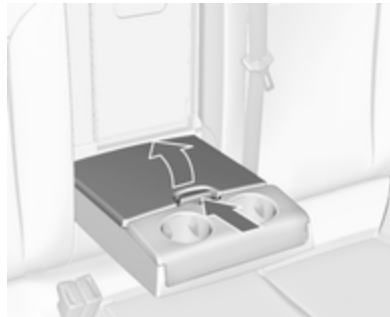

Abaisser l'accoudoir et ouvrir le couvercle.

Fermer le couvercle avant de relever l'accoudoir.

Coffre

Rabattre les dossiers de siège arrière

Le dossier de siège arrière est divisé en deux parties. Ces deux parties peuvent être rabattues.

Si nécessaire, enlever le cache-bagages.

Enfoncer et maintenir le loquet, puis abaisser les appuis-tête.

Relever l'accoudoir arrière.

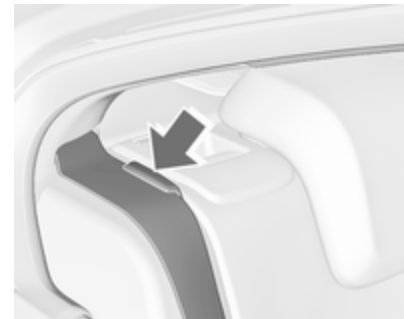

Placer les ceintures de sécurité des sièges extérieurs dans les guides de ceinture.

Tirer la manette de déverrouillage d'un côté, ou des deux, et rabattre les dossiers sur l'assise.

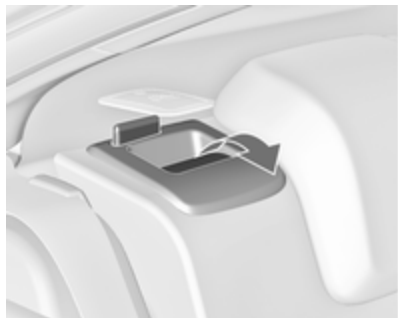

Pour relever les dossiers, les soulever et les guider jusqu'en position verticale jusqu'à ce qu'ils se verrouillent de manière audible.

S'assurer que les ceintures de sécurité des sièges extérieurs sont placées dans les guides de ceinture correspondants.



Les dossiers arrière ne sont verrouillés que si les deux repères rouges situés sur le côté près de la poignée de déverrouillage ne sont pas visibles.

⚠ Attention

Ne jamais conduire la voiture si les dossiers ne sont pas correctement verrouillés en position, Car cela accroît le risque de blessure ou de dégât au chargement ou au véhicule, en cas de freinage appuyé ou de collision.

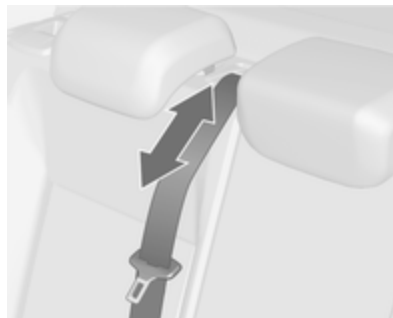

La ceinture de sécurité du siège central peut être bloquée quand le dossier est relevé trop rapidement. Pour débloquer l'enrouleur, rentrer la ceinture de sécurité ou la sortir d'environ 20 mm et relâcher.

Ouverture du passage dans le dossier arrière central

Abaisser l'accoudoir arrière.

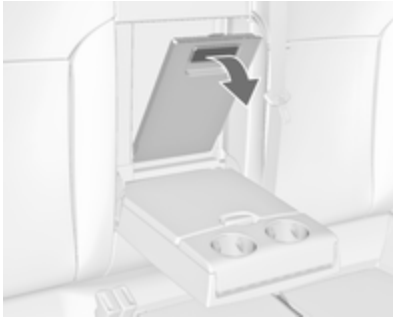

Tirer la poignée et ouvrir la trappe.
Idéal pour le chargement d'objets
longs et étroits.

S'assurer de l'encliquetage de la
trappe après l'avoir relevée.



La trappe fermée peut être fixée
depuis l'intérieur du coffre. Tourner le
bouton rotatif de 90° :

| | |
|----------------|--------------------|
| bouton rotatif | : trappe fixée |
| horizontal | depuis l'habitacle |
| bouton rotatif | : trappe non |
| vertical | verrouillée |

Espaces de rangement dans le coffre

Selon l'équipement, des comparti-
ments de rangement sont disposés
sous le recouvrement de coffre.

Cache-bagages

Ne pas poser d'objets sur le cache-
bagages.

Berline 5 portes

Dépose



Décrocher les sangles de retenue du
hayon.

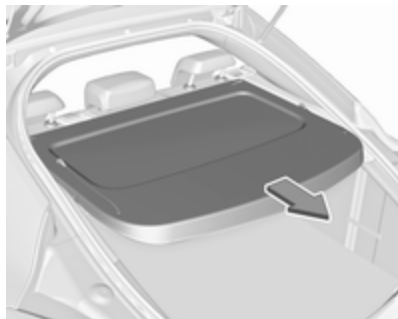

Tirer le cache-bagages hors des guides latéraux.

Pose

Engager le cache-bagages dans les guides latéraux et le rabattre. Attacher les sangles de fixation au hayon.

Sports Tourer, Country Tourer

Fermeture

Tirer le cache vers l'arrière en utilisant la poignée jusqu'à ce qu'il s'engage dans les logements latéraux.

Ouverture

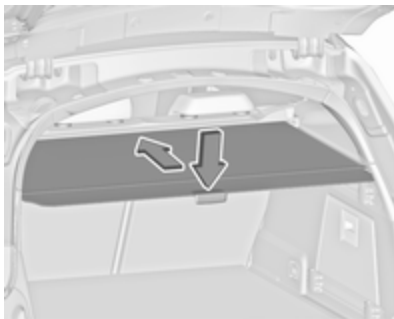

Abaisser la poignée à l'extrémité du cache. Il s'enroule automatiquement.

Dépose

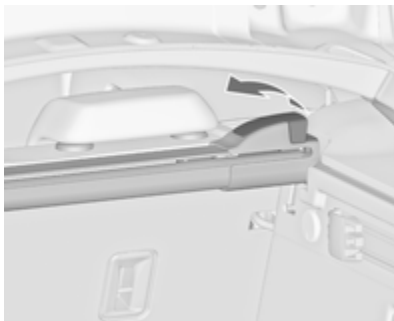

Ouvrir le cache-bagages.

Relever le levier de déverrouillage sur le côté droit et le maintenir. Lever le cache-bagages en commençant par la droite et le sortir de ses logements.

Le cache-bagages déposé peut être rangé sous le plancher du coffre
 ⇨ 83.

Pose

Mettre le cache-bagages à gauche dans le logement, tirer le levier de déverrouillage vers le haut et le tenir ; mettre le cache-bagages à droite et l'encliqueter.

Store du hayon



Pour cacher complètement le coffre, attacher le store aux quatre coins de l'intérieur du hayon.

Recouvrement des rangements dans le plancher arrière

Recouvrement de plancher coulissant (FlexFloor)

Pour permettre de charger le coffre de manière pratique, le recouvrement de plancher peut être sorti.

Sortir le recouvrement de plancher

- Relever légèrement le plancher avec la poignée jusqu'à ce que les rouleaux à ressort se désengagent de chaque côté.

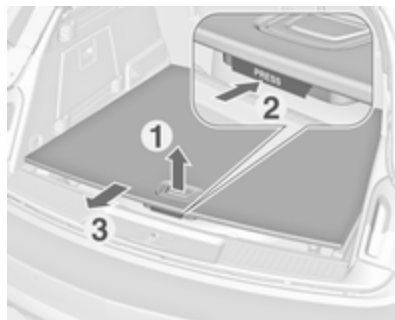

- Appuyer sur le bouton sous la poignée et tirer sur le recouvrement de plancher jusqu'à ce qu'il s'engage.

Charger le plancher dans cette position.

Retrait dans le coffre

- Appuyer sur le bouton sous la poignée et faire glisser le recouvrement de plancher jusqu'à ce qu'il s'engage à la position d'extrémité.

Laisser le recouvrement de plancher en position relevée tant qu'il est chargé.

Pour faire revenir le recouvrement de plancher à sa position initiale après le déchargement

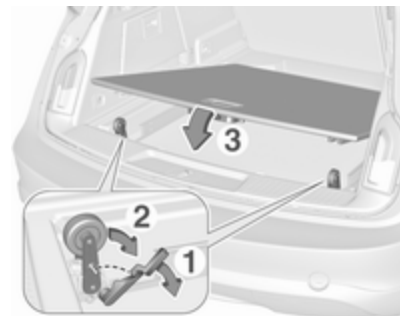

- Relever légèrement le recouvrement de plancher. Faire pivoter la poignée vers l'avant (1) et pousser le rouleau à ressort manuellement de chaque côté (2). Les deux rouleaux à ressort doivent s'encliqueter en position.
- Abaisser le recouvrement de plancher (3).

Le couvercle de plancher extrait peut supporter une charge maximale de 120 kg. Une étiquette d'avertissement se trouve sur le couvercle de plancher.

Attacher les objets avec des sangles de serrage fixées aux anneaux d'arrimage ↗ 80. Informations sur le chargement ↗ 87.

⚠ Attention

Ne pas charger ni décharger le compartiment au moyen du couvercle de plancher coulissant quand le véhicule se trouve stationné en pente car le couvercle peut rejoindre les positions de butée en échappant à tout contrôle.

Soulever ou abaisser le recouvrement de plancher uniquement quand il n'est pas chargé. Risque de blessure.

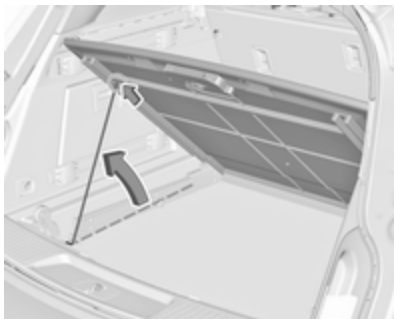

Pour accéder à la roue de secours ou au kit de réparation des pneus, le recouvrement de plancher doit être soulevé. Pour maintenir en position, engager la tige située à côté du système de rail gauche, soulever et positionner sous la traverse à l'arrière du recouvrement de plancher.

Pour abaisser, maintenir le recouvrement de plancher et engager la tige sous le rail. Abaisser manuellement le recouvrement de plancher en poussant le rouleau à ressort de chaque côté comme décrit plus haut.

Soulever et fixer le recouvrement de plancher uniquement lorsqu'il n'est pas chargé.

Anneaux d'arrimage

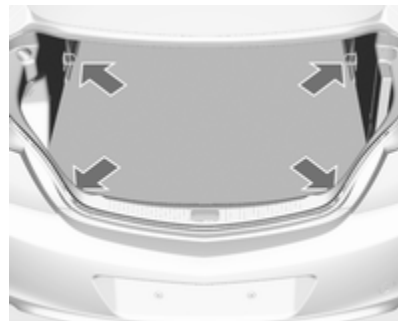

Les anneaux d'arrimage servent à sécuriser les objets pour éviter qu'ils ne glissent, par exemple avec des sangles de serrage ou le filet à bagages.

Système flexible de compartimentage du coffre

Le FlexOrganizer est un système flexible de compartimentage du coffre.

Le système se compose :

- d'adaptateurs ;
- de filets de rangement ;
- de crochets ;
- d'une boîte de service ;
- d'un jeu de sangles.

Les composants se montent dans deux rails des panneaux latéraux à l'aide d'adaptateurs et de crochets.

Pose des adaptateurs dans les rails

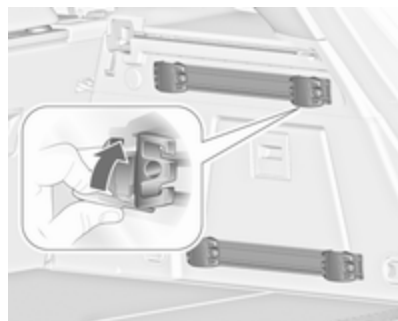

Ouvrir la plaque de fixation, placer l'adaptateur dans la rainure supérieure et inférieure du rail et les

amener aux endroits voulus. Basculer la plaque de fixation vers le haut pour bloquer l'adaptateur. Pour la dépose, tourner la plaque de fixation vers le bas et la sortir du rail.

Filet de compartimentage variable

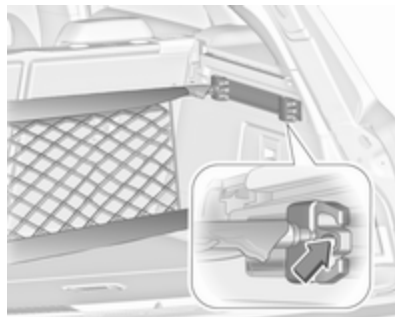

Introduire les adaptateurs dans les rails à la position désirée. Assembler les moitiés des barres de filet.

Pour la pose, comprimer légèrement les barres et les insérer dans les ouvertures respectives des adaptateurs.

Pour le démontage, comprimer les barres de filet et les enlever des adaptateurs.

Filet de rangement

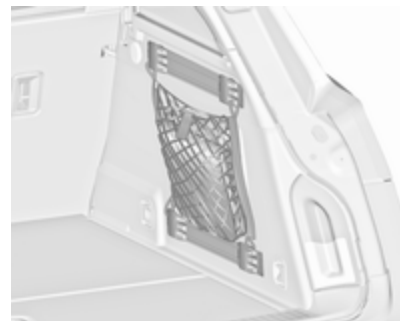

Introduire les adaptateurs dans les rails à la position désirée. Le filet de rangement peut être accroché aux adaptateurs.

Pose des crochets dans les rails



Introduire le crochet à la position désirée d'abord dans la rainure supérieure du rail, puis l'enfoncer dans la rainure inférieure. Pour la dépose, dégager d'abord de la rainure supérieure.

Boîte de service

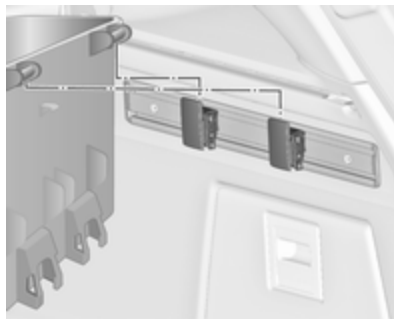

Installer deux crochets dans le rail supérieur. Introduire les consoles supérieures de la boîte dans les crochets depuis le haut.

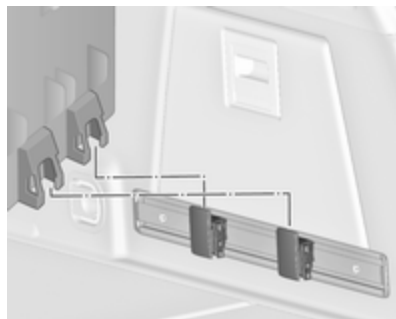

En variante, installer deux crochets dans le rail inférieur. Enfiler les consoles inférieures de la boîte dans les crochets inférieurs, depuis le haut.

Jeu de sangles

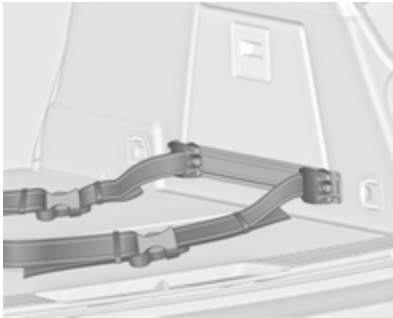

Introduire les adaptateurs du jeu de sangles dans un rail. S'assurer que la sangle n'est pas vrillée.

Le jeu de sangles dispose de deux fermetures.

La sangle peut être serrée.

Filet de sécurité

Deux filets de sécurité différents peuvent être installés derrière les sièges avant ou derrière les sièges arrière.

Le transport de personnes est interdit derrière le filet de sécurité.

Filet de sécurité derrière les sièges avant

Enfoncer les appuis-tête des sièges arrière et rabattre les dossiers de siège arrière ↷ 75.

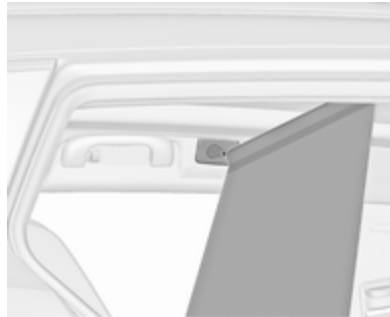

Ouvertures de montage avant dans le cadre de toit : verrouiller la barre du filet d'un côté, comprimer la barre et la verrouiller de l'autre côté.

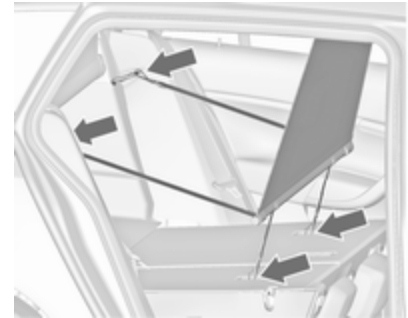

Monter les crochets des petites sangles dans les boucles de fixation Top-Tether sur la face arrière des dossiers rabattus de siège arrière.

Monter les crochets des sangles plus larges dans les dispositifs de verrouillage des dossiers de siège arrière.

Cassette du filet de sécurité derrière les sièges arrière

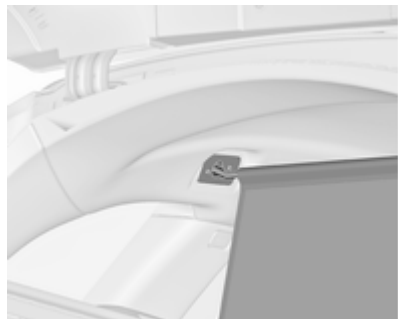

Tirer le filet hors de la cassette et verrouiller la barre du filet d'un côté, dans l'ouverture de montage arrière du cadre de toit. Comprimer la barre et la verrouiller de l'autre côté.

Dépose de la cassette

Enrouler le filet de sécurité.
Enlever le cache-bagages ⇨ 77.

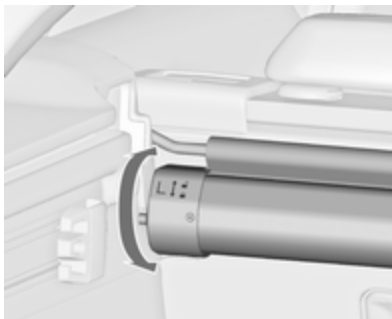

Pour la déverrouiller, tourner la cassette légèrement vers l'arrière et l'enlever des logements par le haut.

Pose de la cassette

Enlever le cache-bagages.

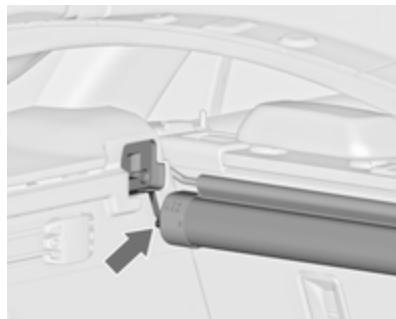

Introduire la cassette dans les logements à gauche et à droite. Utiliser les repères **L** (côté gauche) et **R** (côté droit) de la cassette pour la pose.

Tourner la cassette légèrement vers l'avant pour la verrouiller.

Rangement des filets de sécurité et du cache-bagages

La cassette de filet de sécurité arrière peut être rangée, avec le cache-bagages et le filet de sécurité enroulé, sous le plancher du coffre.

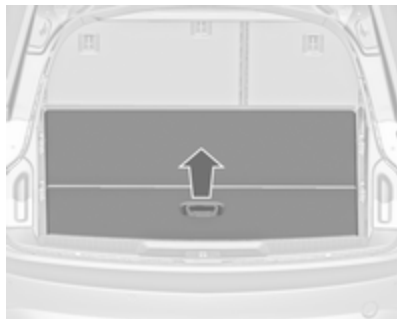

Ouvrir le plancher de coffre en tirant la poignée. Rabattre le plancher et le placer derrière les sièges arrière.

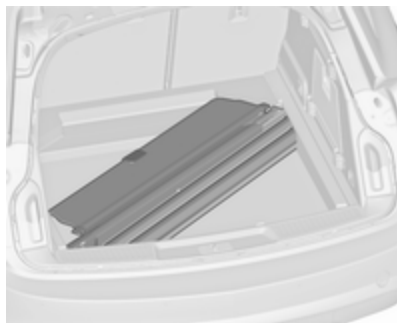

Placer le cache-bagages dans le creux avec la face supérieure vers le bas et avec le levier de déblocage sur le bord avant droit.

Triangle de présignalisation

Bi-corps 5 portes/Berline
4 portes

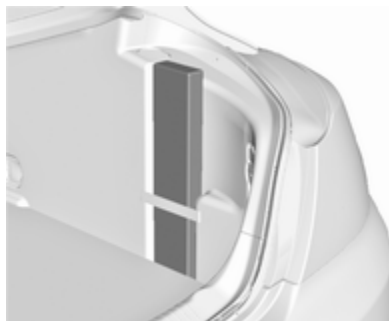

Ranger le triangle de présignalisation dans l'espace situé derrière la sangle sur le côté droit du coffre.

Sports Tourer, Country Tourer



Ranger le triangle de présignalisation dans l'espace situé derrière les sangles sur face intérieure du hayon.

Trousse de secours

**Bi-corps 5 portes/Berline
4 portes**

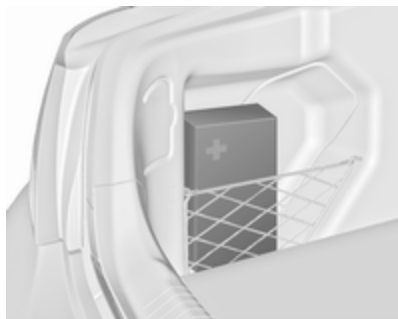

Ranger la trousse de secours dans l'espace situé derrière le filet sur le côté gauche du coffre.

Sports Tourer, Country Tourer



Ranger la trousse de secours dans l'espace derrière la sangle sur la face intérieure du hayon.

Galerie de toit

Pour des raisons de sécurité et pour éviter d'endommager le toit, nous préconisons l'utilisation du système de galerie de toit homologué pour le véhicule.

Respecter les instructions de montage et ôter la galerie de toit si elle n'est pas utilisée.

Montage d'une galerie de toit

Bi-corps 5 portes/Berline 4 portes

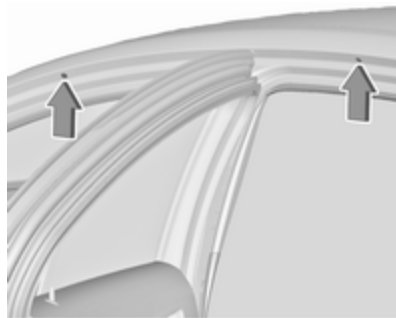

Ouvrir toutes les portes.

Les points de fixation se situent dans chacun des cadres de porte de la carrosserie.

Enlever le cache de chaque point de fixation et attacher la galerie de toit avec les vis fournies.

Sports Tourer/Country Tourer avec élément de toit

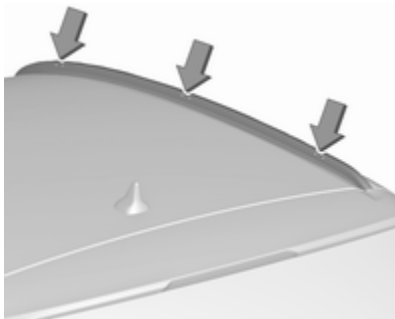

Pour fixer la galerie de toit, insérer les boulons de montage dans les orifices indiqués sur l'illustration.

Informations sur le chargement



- Placer les objets lourds dans le coffre contre les dossiers. S'assurer que les dossiers sont correctement verrouillés, c'est-à-dire que les repères rouges situés sur le côté près de la poignée de déverrouillage ne sont plus visibles. Dans le cas d'objets empilés, placer les plus lourds en bas.
- Attacher les objets avec des sangles de serrage fixées aux anneaux d'arrimage ↪ 80.

- Arrimer les objets dans le coffre pour éviter qu'ils ne glissent.
- En cas de transport d'objets dans le coffre, les dossiers des sièges arrière ne peuvent pas être inclinés vers l'avant.
- Le chargement ne doit pas dépasser le bord supérieur des dossiers.
- Ne placer aucun objet sur le cache-bagages, ni sur le tableau de bord. Ne pas recouvrir le capteur sur le haut du tableau de bord.
- Le chargement ne doit pas gêner l'utilisation des pédales, du frein de stationnement et du levier de vitesses et ne doit pas gêner le conducteur dans ses mouvements. Ne pas laisser des objets non arrimés dans l'habitacle.
- Ne pas conduire avec le coffre ouvert.

⚠ Attention

Veiller à ce que le chargement à bord du véhicule soit solidement arrimé. Sans quoi, des objets pourraient se trouver projetés dans l'habitacle, provoquant des blessures ou des dégâts au chargement ou au véhicule.

- La charge utile est la différence entre le poids total autorisé en charge (voir plaquette signalétique ↪ 304) et le poids à vide selon norme CE.

Pour calculer le poids à vide, saisir les données de votre véhicule indiquées dans le tableau des poids au début de ce manuel.

Le poids en ordre de marche CE inclut le poids du conducteur (68 kg), des bagages (7 kg) et tous les liquides (réservoir de carburant rempli à 90 %).

Les équipements et accessoires en option augmentent le poids à vide.

- La charge sur le toit augmente la sensibilité au vent latéral du véhicule et altère la tenue de route du fait de l'élévation du centre de gravité du véhicule. Répartir la charge de manière uniforme et l'arrimer fermement avec des sangles afin qu'elle ne glisse pas. Adapter la pression des pneus et la vitesse du véhicule à l'état de charge. Contrôler régulièrement les fixations et les resserrer.

Ne pas dépasser 120 km/h.

La charge admissible sur le toit est de 100 kg. La masse sur le toit est la somme des masses de la galerie de toit et de la charge.

Instruments et commandes

| | |
|--|-----------|
| Commandes | 90 |
| Réglage du volant | 90 |
| Commandes au volant | 90 |
| Volant chauffé | 91 |
| Avertisseur sonore | 91 |
| Essuie-glace / lave-glace avant | 91 |
| Essuie-glace / lave-glace de lunette arrière | 93 |
| Température extérieure | 94 |
| Horloge | 94 |
| Prises de courant | 96 |
| Cendriers | 97 |
| Témoins et cadrans | 98 |
| Combiné d'instruments | 98 |
| Compteur de vitesse | 104 |
| Compteur kilométrique | 104 |
| Compteur kilométrique journalier | 104 |
| Compte-tours | 105 |
| Jauge à carburant | 105 |
| Bouton de sélection de carburant | 106 |

| | |
|--|-----|
| Jauge de température de liquide de refroidissement du moteur | 107 |
| Affichage de service | 107 |
| Témoins | 108 |
| Clignotant | 109 |
| Rappel de ceinture de sécurité | 109 |
| Airbags et rétracteurs de ceinture | 110 |
| Désactivation d'airbag | 110 |
| Système de charge | 110 |
| Témoin de dysfonctionnement | 110 |
| Système de freinage et d'embrayage | 111 |
| Actionner la pédale | 111 |
| Frein de stationnement électrique | 111 |
| Défaillance du frein de stationnement électrique | 111 |
| Antiblocage de sécurité (ABS) | 112 |
| Passage au rapport supérieur | 112 |
| Direction à effort variable | 112 |
| Distance de suivi | 112 |
| Avertissement de franchissement de ligne | 112 |
| Aide au stationnement par ultrasons | 113 |
| Electronic Stability Control désactivé | 113 |
| Electronic Stability Control et système antipatinage | 113 |

| | |
|---|-----|
| Système antipatinage désactivé | 113 |
| Température de liquide de refroidissement du moteur | 113 |
| Préchauffage | 113 |
| Filtre à particules (pour diesel) | 114 |
| AdBlue | 114 |
| Système de surveillance de la pression des pneus | 114 |
| Pression d'huile moteur | 114 |
| Niveau bas de carburant | 115 |
| Blocage du démarrage | 115 |
| Arrêt automatique | 115 |
| Éclairage extérieur | 115 |
| Feux de route | 115 |
| Feux de route automatiques ... | 115 |
| Éclairage directionnel adaptatif | 115 |
| Antibrouillard | 116 |
| Feu antibrouillard arrière | 116 |
| Régulateur de vitesse | 116 |
| Régulateur de vitesse adaptatif | 116 |
| Véhicule détecté à l'avant | 116 |
| Limiteur de vitesse | 116 |
| Assistant de détection des panneaux routiers | 116 |
| Porte ouverte | 116 |

| | |
|---|-----|
| Affichages d'information | 117 |
| Centre d'informations du conducteur | 117 |
| Affichage d'informations en couleur | 124 |
| Contrôleur pour smartphone ... | 126 |
| Messages du véhicule | 126 |
| Signaux sonores | 127 |
| Tension de pile | 128 |
| Personnalisation du véhicule | 128 |
| Service de télématique | 132 |
| OnStar | 132 |

Commandes

Réglage du volant

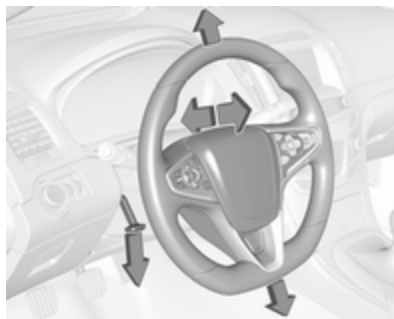

Débloquer le levier, régler le volant puis bloquer le levier et vérifier qu'il est bien verrouillé.

Ne régler le volant que lorsque le véhicule est arrêté et la direction débloquée.

Commandes au volant



L'Infotainment System, certains systèmes d'assistance au conducteur et un téléphone mobile connecté peuvent être commandés à partir du volant.

Centre d'informations du conducteur ↻ 117.

Systèmes d'assistance au conducteur ↻ 196.

D'autres informations figurent dans le manuel de l'Infotainment.

Volant chauffé



Activer le chauffage en appuyant sur . L'activation est indiquée par la diode du bouton.



Les zones recommandées pour tenir le volant sont chauffées plus rapidement et à une température plus élevée que le reste du volant.

Le chauffage des sièges n'est possible qu'avec le moteur en marche et pendant l'Autostop.

Système Stop/Start ⇨ 172.

Avertisseur sonore



Appuyer sur .

Essuie-glace / lave-glace avant

Essuie-glace avant

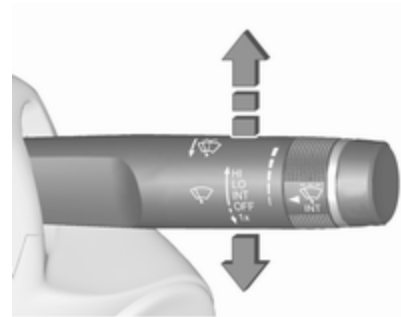

- HI** : rapide
- LO** : lent
- INT** : fonctionnement intermittent ou balayage automatique avec capteur de pluie
- OFF** : arrêt

Pour un seul balayage lorsque l'essuie-glace avant est désactivé, abaisser la manette en position **1x**.

Ne pas mettre en marche lorsque les vitres sont gelées.

Ne pas enclencher les essuie-glace ou les lave-glaces dans les stations de lavage de voiture.

Intervalle de balayage réglable

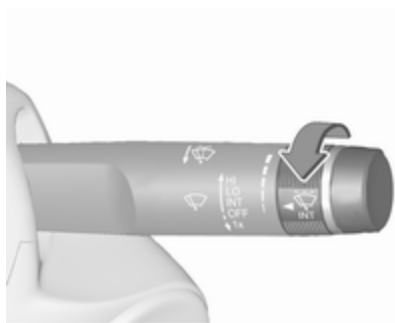

Manette d'essuie-glace en position **INT**.

Tourner la molette pour régler l'intervalle de balayage souhaité :

intervalle court : tourner la roue moletée vers le haut

intervalle long : tourner la roue moletée vers le bas

Balayage automatique avec capteur de pluie

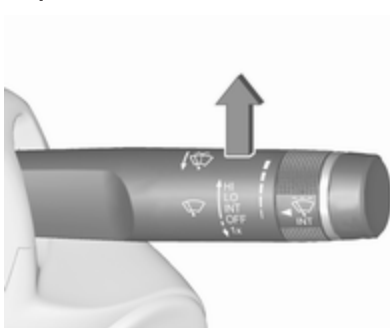

INT : Balayage automatique avec capteur de pluie

Le capteur de pluie détecte la quantité d'eau sur le pare-brise et règle automatiquement la vitesse de l'essuie-glace avant.

Sensibilité réglable du capteur de pluie



Tourner la molette pour régler la sensibilité :

sensibilité faible : tourner la roue moletée vers le bas

sensibilité élevée : tourner la roue moletée vers le haut

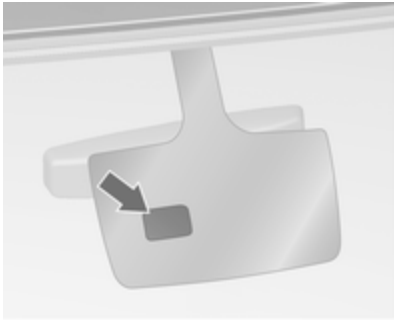

Le champ du capteur de pluie doit rester propre, c'est-à-dire sans poussière, saletés, ni givre.

La fonction du détecteur de pluie peut être activée ou désactivée dans la personnalisation du véhicule.

Sélectionner le réglage adéquat dans **Réglages**, **▸ Véhicule** à l'affichage d'informations en couleur.

Affichage d'informations en couleur
 ⇨ 124.

Personnalisation du véhicule ⇨ 128.

Lave-glace avant et lave-phares



Tirer la manette. Le produit de lave-glace est pulvérisé sur le pare-brise et l'essuie-glace exécute quelques balayages.

Si les phares sont allumés, du liquide de lave-glace est également pulvérisé sur les phares, pour autant que la manette soit tirée suffisamment longtemps. Après quoi le lave-phares reste inactif pendant 5 cycles de lavage ou jusqu'à ce que le moteur ou les phares aient été éteints, puis rallumés.

Liquide de lave-glace ⇨ 253

Essuie-glace / lave-glace de lunette arrière

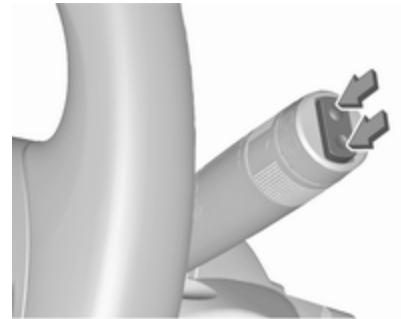

Pousser le commutateur à bascule pour actionner l'essuie-glace de lunette arrière :

| | |
|---------------------|-------------------------------|
| position supérieure | : fonctionnement permanent |
| position inférieure | : fonctionnement intermittent |
| position centrale | : arrêt |



Pousser la manette. Le produit de lave-glace est pulvérisé sur la lunette arrière et l'essuie-glace exécute quelques balayages.

Ne pas mettre en marche lorsque la lunette arrière est gelée.

Ne pas enclencher les essuie-glace ou les lave-glaces dans les stations de lavage de voiture.

L'essuie-glace de lunette arrière s'enclenche automatiquement si l'essuie-glace avant est en marche et que la marche arrière est engagée.

Cette fonction peut être activée ou désactivée dans le menu **Réglages** de l'affichage d'informations.

Personnalisation du véhicule ⇨ 128.

Le lave-glace de lunette arrière est désactivé quand le niveau de liquide est trop bas.

Liquide de lave-glace ⇨ 253

Température extérieure



Une chute de la température est affichée immédiatement, une hausse de la température est indiquée après un certain délai.



Verglas possible
conduire
avec prudence

Si la température extérieure chute à 3 °C, un message d'avertissement s'affiche au centre d'informations du conducteur.

⚠ Attention

Lorsque l'affichage indique une température de quelques degrés au-dessus de 0 °C, il se peut que la chaussée soit déjà verglacée.

Horloge

L'heure est affichée sur l'affichage d'informations en couleur 4,2 po.

L'heure et la date sont affichées sur l'affichage d'informations en couleur 8 po.

Fonctionnement de l'affichage d'informations en couleur ↷ 124

Écran 4,2 po

Commander l'affichage au moyen des boutons placés sous l'écran.

Appuyer sur , puis sélectionner l'icône **RÉGL.** en tournant et appuyant sur **MENU**.

Page du menu Sélection de l'heure.

Réglage de l'heure

Sélectionner l'option de menu **Régler l'heure** pour accéder au sous-menu correspondant.

Sélectionner le bouton d'écran **RÉG AUT** du bas de l'écran. Active le mode **Marche - RDS** ou le mode **Désactivé - Manuel**.

Si le mode **Désactivé - Manuel** est sélectionné, régler les heures et les minutes en tournant et en appuyant sur **MENU**.

Sélectionner de manière répétitive le bouton d'écran **12-24 H** du bas de l'écran pour choisir un mode d'affichage de l'heure.

Si le mode 12-hour (12 heures) est sélectionné, une troisième colonne de réglage AM et PM s'affiche. Sélectionnez l'option souhaitée.

Dans le mode **Marche - RDS**, le signal RDS de la plupart des émetteurs VHF règle automatiquement l'heure. La synchronisation RDS de l'heure peut prendre quelques minutes. Quelques émetteurs n'envoient pas de signal d'heure correcte. Il est alors conseillé de désactiver la synchronisation automatique de l'heure.

Retourner à la page d'accueil en appuyant sur .

Pour de plus amples informations, consulter le guide de l'Infotainment

Écran 8 po

Appuyer sur , puis sélectionner l'icône **RÉGLAGES**. Les entrées sont possibles directement par le doigt sur les icônes de l'écran tactile.

Sélectionner la page du menu **Heure et Date**.

Réglage de l'heure

Sélectionner l'option de menu **Régler l'heure** pour accéder au sous-menu correspondant.



Sélectionner le bouton d'écran **Réglages auto.** du bas de l'écran. Active le mode **Activé - RDS** ou le mode **Désactivé - manuel**.

Si le mode **Désactivé - manuel** est sélectionné, régler les heures et les minutes en utilisant les boutons d'écran **^** **v**.

Tapoter sur le bouton d'écran **12-24h** du côté droit de l'écran pour sélectionner un mode d'affichage de l'heure.

Si le mode 12-hour (12 heures) est sélectionné, une troisième colonne de réglage AM et PM s'affiche. Sélectionnez l'option souhaitée.

Dans le mode **Activé - RDS**, le signal RDS de la plupart des émetteurs VHF règle automatiquement l'heure. La synchronisation RDS de l'heure peut prendre quelques minutes. Quelques émetteurs n'envoient pas de signal d'heure correcte. Il est alors conseillé de désactiver la synchronisation automatique de l'heure.

Régler la date

Sélectionner l'option de menu **Régler la date** pour accéder au sous-menu correspondant.

Sélectionner le bouton d'écran **Réglages auto.** du bas de l'écran. Active le mode **Activé - RDS** ou le mode **Désactivé - manuel**.

Si le mode **Désactivé - manuel** est sélectionné, régler la date en utilisant les boutons d'écran \wedge ou \vee .

En mode **Activé - RDS**, la date est réglée automatiquement.

Retourner à la page d'accueil en appuyant sur ☰ .

Pour de plus amples informations, consulter le guide de l'Infotainment.

Prises de courant



Une prise de courant 12 volts se trouve derrière le couvercle de rangement sous la climatisation. Appuyer sur le couvercle pour l'ouvrir.



D'autres prises de courant 12 V sont présentes de la console centrale avant et arrière.



La puissance maximale absorbée ne doit pas dépasser 120 watts.



Une prise de courant 230 V est placée dans la console centrale arrière. Si le contact est mis et qu'un appareil est branché, une LED s'allume en vert dans la prise.

La puissance maximale absorbée ne doit pas dépasser 150 watts.

⚠ Danger

La prise de courant est sous haute tension électrique.

Quand le contact est coupé, les prises de courant sont désactivées. En outre, les prises de courant sont aussi désactivées si la tension de la batterie du véhicule est trop faible.

Les accessoires électriques branchés doivent répondre à la norme DIN VDE 40 839 en matière de compatibilité électromagnétique.

Ne pas y raccorder d'accessoires fournissant du courant, tels que chargeurs ou batteries.

Ne pas endommager les prises en utilisant des fiches inadaptées.

Système Stop/Start ↪ 172.

Cendriers

Avertissement

Uniquement destiné aux cendres, pas aux déchets combustibles.



Un cendrier amovible peut être placé dans les porte-gobelets.

Témoins et cadrans

Combiné d'instruments

En fonction de la version, trois combinés d'instruments sont disponibles :

- Niveau de base
- Niveau médian
- Niveau supérieur

Le combiné d'instruments du niveau supérieur peut s'afficher en mode sport et en mode Tour.

Combiné d'instruments du niveau de base

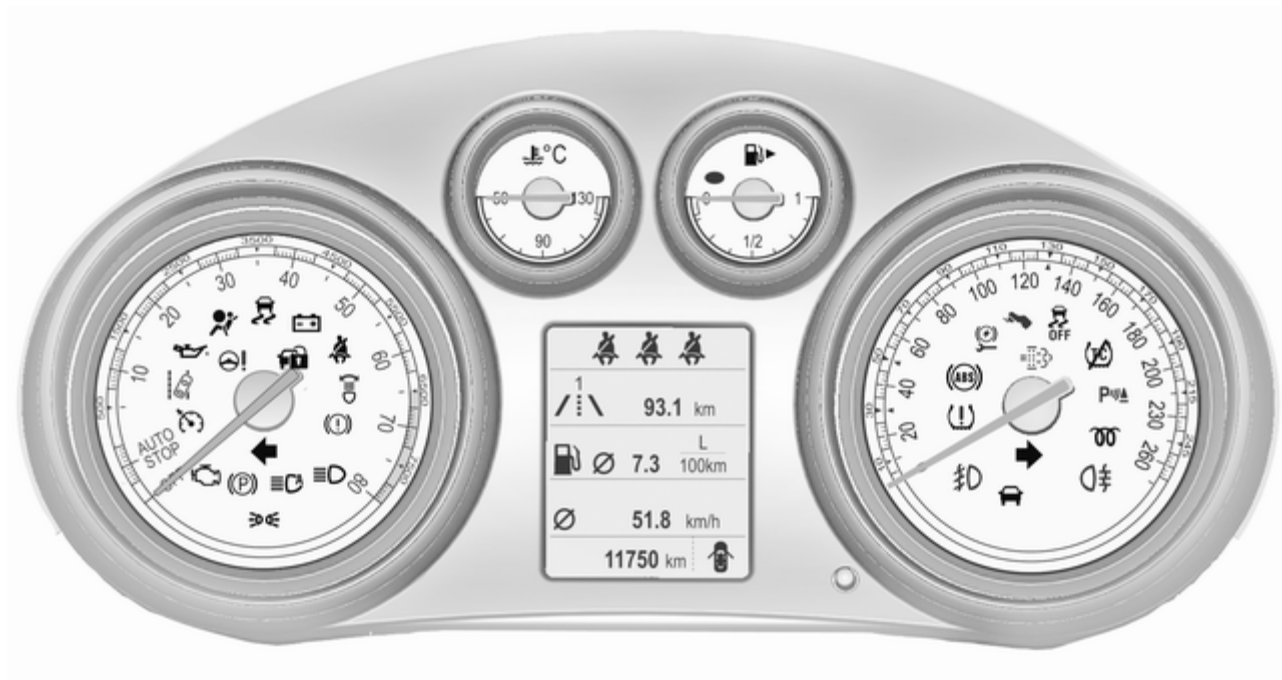

Combiné d'instruments de niveau médian

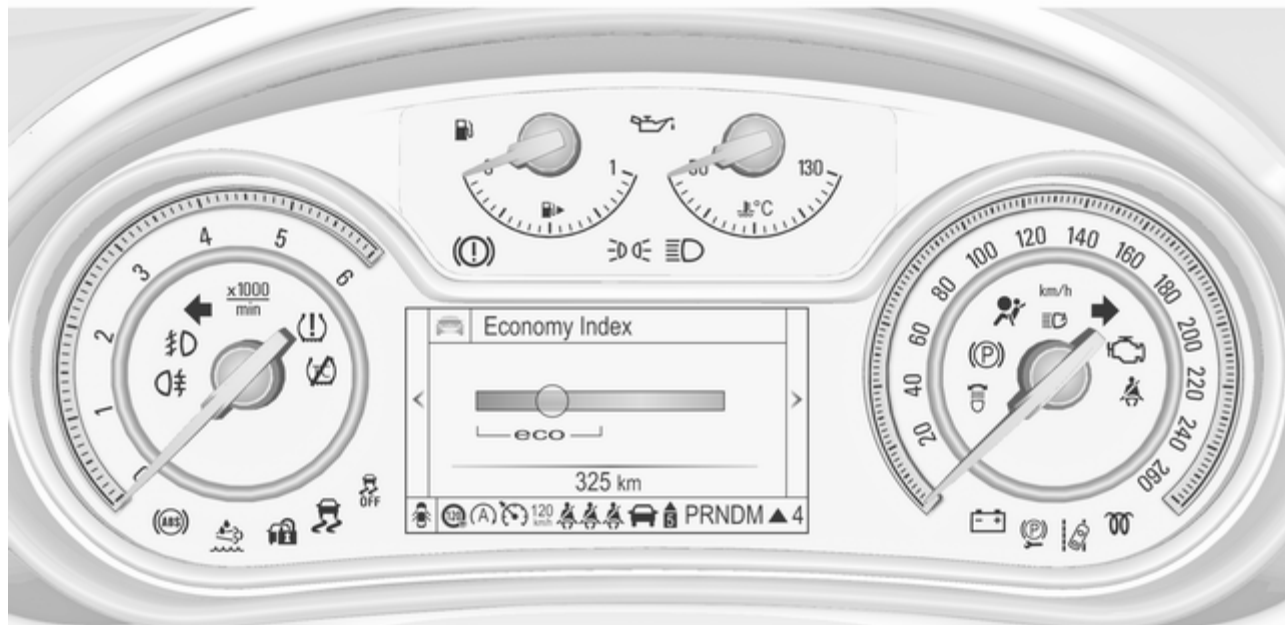



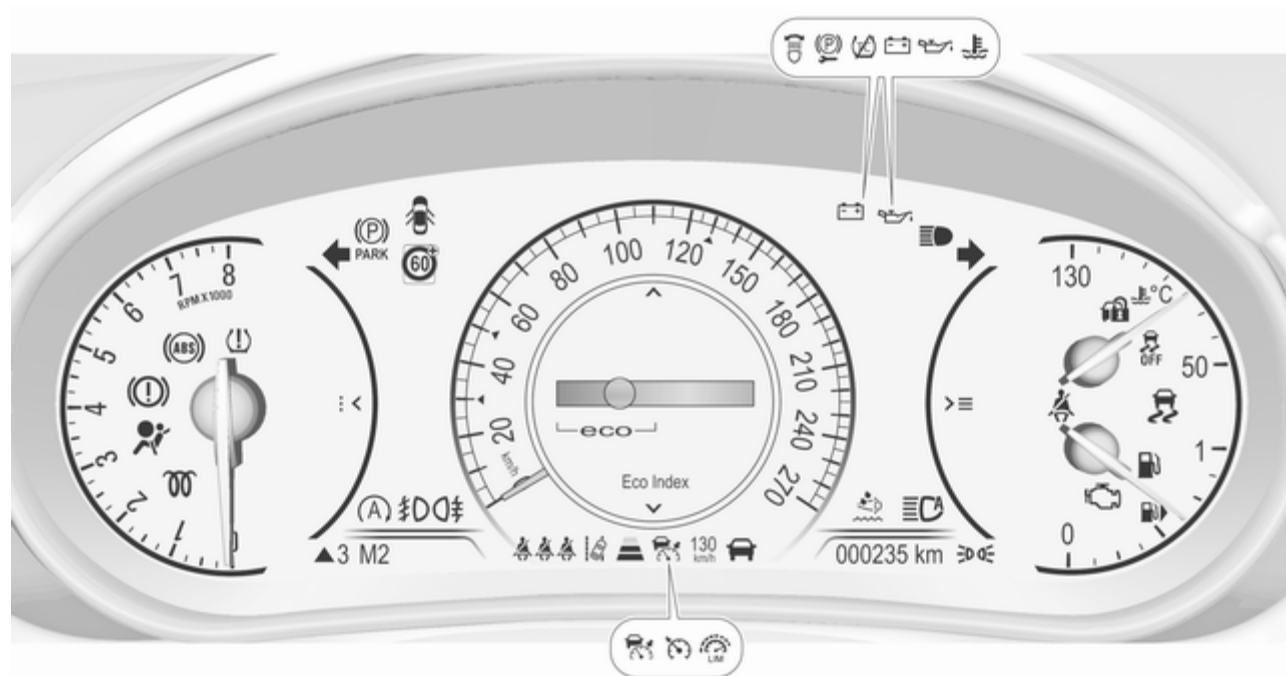



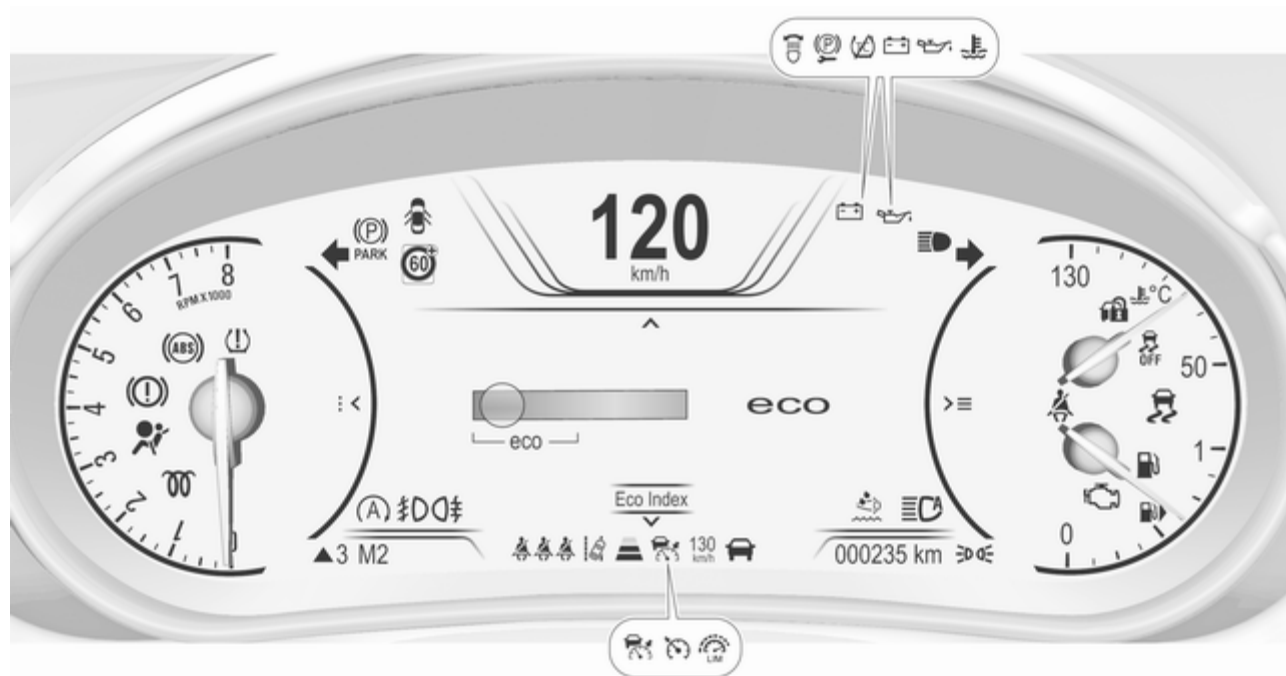

























Combiné d'instruments de niveau supérieur, mode sport









Combiné d'instruments de niveau supérieur, mode tourisme



Vue d'ensemble

- | | | | | | | |
|---|--|---|----|--|---|--|
|  | Clignotants ↗ 109 |  | ou | Passage au rapport supérieur ↗ 112 |  | AdBlue ↗ 114 |
|  | Rappel de ceinture de sécurité ↗ 109 |  | | Direction à effort variable ↗ 112 |  | Système de surveillance de la pression des pneus ↗ 114 |
|  | Airbags et rétracteurs de ceinture ↗ 110 |  | | Distance de suivi ↗ 112 |  | Pression de l'huile moteur ↗ 114 |
|  | Désactivation d'airbag ↗ 110 |  | | Avertissement de franchissement de ligne ↗ 112 |  | ou Niveau bas de carburant ↗ 115 |
|  | Système de charge ↗ 110 |  | | Aide au stationnement par ultrasons ↗ 113 |  | Blocage du démarrage ↗ 115 |
|  | Témoin de dysfonctionnement ↗ 110 |  | | Electronic Stability Control désactivé ↗ 113 |  | Autostop ↗ 115 |
|  | Système de freinage et d'embrayage ↗ 111 |  | | Electronic Stability Control et système antipatinage ↗ 113 |  | Éclairage extérieur ↗ 115 |
|  | Actionner la pédale ↗ 111 |  | | Système antipatinage désactivé ↗ 113 |  | Feux de route ↗ 115 |
|  | Frein de stationnement électrique ↗ 111 |  | | Température de liquide de refroidissement du moteur ↗ 113 |  | Feux de route automatiques ↗ 115 |
|  | Défaillance du frein de stationnement électrique ↗ 111 |  | | Préchauffage ↗ 113 |  | Éclairage directionnel adaptatif ↗ 115 |
|  | Antiblocage de sécurité (ABS) ↗ 112 |  | | Filtre à particules pour diesel ↗ 114 |  | Antibrouillard ↗ 116 |

-  Régulateur de vitesse
⇨ 116
-  ou  Régulateur de vitesse adaptatif ⇨ 116
-  Véhicule détecté à l'avant
⇨ 116
-  Limiteur de vitesse ⇨ 116
-  Assistant de détection des panneaux routiers ⇨ 116
-  Porte ouverte ⇨ 116

Compteur de vitesse



Affiche la vitesse du véhicule.

Compteur kilométrique



La distance totale enregistrée est affichée en km.

Compteur kilométrique journalier



La distance enregistrée depuis la dernière réinitialisation s'affiche à la page de l'ordinateur de bord. Deux compteurs kilométriques journaliers sont sélectionnables pour différents trajets.

Combiné d'instruments du niveau de base

Sélectionner la page /:1 ou la page /:2 en tournant la molette du levier des clignotants.

Les deux compteurs kilométriques journaliers peuvent être séparément remis à zéro lorsque le contact est

mis : sélectionner la page correspondante, maintenir le bouton de remise à zéro enfoncé pendant quelques secondes ou appuyer sur **SET/CLR** du levier des clignotants.

Combiné d'instruments de niveau médian et supérieur

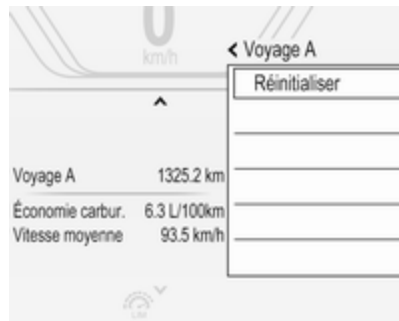

Sélectionner la page **Trajet A** ou **Trajet B** sur la page **Info** en appuyant sur **✓** sur le volant.

Chaque compteur kilométrique journalier peut être réinitialisé séparément pendant que le contact est mis. Sélectionner la page respective, appuyer sur **>**. Confirmer en appuyant sur **✓**.

Généralités

Le compteur kilométrique journalier affiche une distance maximale de 2 000 km, puis revient à 0.

Centre d'informations du conducteur
 ⇨ 117.

Compte-tours



Affiche le régime du moteur.

Si possible, conduire dans la plage de régime inférieure sur chaque rapport.

Avertissement



Le régime maximal autorisé est dépassé si l'aiguille atteint la zone d'avertissement rouge. Danger pour le moteur.

Jauge à carburant



Affiche le niveau du réservoir à carburant ou à gaz en fonction du mode de fonctionnement.

La flèche indique le côté du véhicule où se trouve le volet de remplissage de carburant.

Si le niveau est bas dans le réservoir, le témoin  ou  s'allume. S'il clignote, faire le plein sans tarder.

Durant le fonctionnement au gaz de pétrole liquéfié, le système passe automatiquement en mode de fonctionnement à l'essence quand le réservoir de gaz est vide ↪ 106.



Ne jamais rouler jusqu'à ce que le réservoir de carburant soit vide.



En raison du reste de carburant présent dans le réservoir, la quantité ajoutée peut être inférieure à la capacité nominale indiquée pour le réservoir de carburant.

Bouton de sélection de carburant



Une pression sur **LPG** permet de choisir entre mode essence et mode gaz de pétrole liquéfié. La diode d'état

-  indique le mode de fonctionnement en cours.
-  arrêt : fonctionnement à l'essence
-  clignote : contrôle des conditions du passage du fonctionnement au carburant à celui au gaz de pétrole liquéfié. S'allume si les conditions sont remplies.

-  allumé : fonctionnement au gaz de pétrole liquéfié
-  clignote 5 fois puis s'éteint : le réservoir de gaz de pétrole liquéfié est vide ou le système de gaz liquide est défectueux. Un message d'avertissement est affiché au centre d'informations du conducteur.

Dès que le réservoir de gaz de pétrole liquéfié est vide, le mode essence est sélectionné jusqu'à ce que le contact soit coupé.

Carburants pour utilisation au gaz liquéfié ↪ 233.

Jauge de température de liquide de refroidissement du moteur



Affiche la température du liquide de refroidissement.

- 50° : le moteur n'a pas encore atteint sa température de fonctionnement
- 90° (zone centrale) : température de fonctionnement normale
- 130° : température trop élevée

Avertissement

Si la température de liquide de refroidissement du moteur est trop élevée, arrêter le véhicule, couper le moteur. Danger pour le moteur. Vérifier le niveau de liquide de refroidissement.

Affichage de service

Le système de durée de vie de l'huile moteur vous indique quand changer de filtre et d'huile moteur. Basé sur les conditions de conduite, l'intervalle de vidange de l'huile moteur et de remplacement de filtre qui sera indiqué peut fortement varier.

Durée de vie restante, huile

100%

Le menu de durée de vie restante de l'huile s'affiche au centre d'informations du conducteur ↪ 117.



Sur l'écran de niveau de base, sélectionner le menu **Régl.** en appuyant sur **MENU** du levier des clignotants. Tourner la molette pour sélectionner la page **Durée de vie restante, huile.**



À l'écran de niveau médian ou supérieur, sélectionner le menu **Info** en appuyant < au volant. Appuyez sur **✓** pour choisir le mode **Durée de vie restante, huile.**

La durée de vie restante de l'huile est indiquée en pourcentage.

Réinitialisation

Sur l'écran de niveau de base, appuyer sur **SET/CLR** au niveau de la manette des clignotants pendant plusieurs secondes pour la réinitialisation. Le contact doit être mis, mais le moteur arrêté.

À l'écran de niveau médian ou supérieur, appuyer sur > au volant pour ouvrir le sous-dossier. Sélectionner **Réinitialiser** et confirmer en appuyant sur **✓** pendant plusieurs secondes. Le contact doit être mis, mais le moteur arrêté.

Pour que le système fonctionne correctement, il doit être réinitialisé à chaque vidange de l'huile moteur. Prendre contact avec un atelier.

Entretien suivant

Quand le système a calculé que la durée de vie de l'huile s'est réduite, **Vidange huile moteur nécessaire** apparaît dans le centre d'informations du conducteur. Faire changer l'huile moteur et le filtre par un atelier dans

un délai d'une semaine ou 500 km (selon l'échéance survenant en premier).

Informations sur le service ⇨ 300.

Témoins

Les témoins décrits ne se retrouvent pas sur tous les véhicules. La description s'applique à toutes les versions d'instruments. Selon l'équipement, la position des témoins peut varier. Lors de la mise du contact, la plupart des témoins s'allument brièvement pour effectuer un test de fonctionnement.

Signification des couleurs des témoins :

- rouge : Danger, rappel important
- jaune : Avertissement, instruction, défaillance
- vert : Confirmation de mise en marche
- bleu : Confirmation de mise en marche
- blanc : Confirmation de mise en marche

Se reporter à tous les témoins des différents combinés d'instruments
 ⇨ 98.

Clignotant

⇨ s'allume ou clignote en vert.

S'allume brièvement

Les feux de stationnement sont allumés.

Clignotement

Un clignotant ou les feux de détresse sont activés.

Clignotement rapide : défaillance d'une ampoule de clignotant ou d'un fusible associé, défaillance d'une ampoule de clignotant de remorque.

Remplacement des ampoules
 ⇨ 257, fusibles ⇨ 268.

Clignotants ⇨ 144.

Rappel de ceinture de sécurité

Rappel de ceinture de sécurité des sièges avant

🚗 pour le siège conducteur s'allume ou clignote en rouge dans le compte-tours.

🚗² du siège du passager avant s'allume ou clignote en rouge sur la console centrale, quand le siège est occupé.

Allumé

Après avoir mis le contact, jusqu'à ce que la ceinture soit bouclée.

Clignotement

Après avoir démarré le moteur, pendant 100 secondes maximum, jusqu'à ce que la ceinture soit bouclée.

Statut de ceinture de sécurité des sièges arrière, combiné d'instruments du niveau de base

🚗 clignote ou s'allume sur le centre d'informations du conducteur.

Allumé

Après avoir démarré le moteur et lorsque la ceinture a été bouclée.

Clignotement

Après avoir démarré quand la ceinture n'est pas bouclée.

Attacher la ceinture de sécurité ⇨ 59.

Statut de ceinture de sécurité des sièges arrière, combiné d'instruments du niveau du milieu et du niveau supérieur

🚗 s'allume en rouge, vert ou gris dans le combiné d'instruments, après le démarrage du moteur.

Allumé en rouge

Siège occupé et ceinture de sécurité débouclée.

S'allume en vert

Siège occupé et ceinture de sécurité bouclée.

Allumé en gris

Siège non occupé.

Attacher la ceinture de sécurité ⇨ 59.

Airbags et rétracteurs de ceinture

☞ s'allume en rouge.

Lors de la mise du contact, le témoin s'allume pendant environ 4 secondes. S'il ne s'allume pas, s'il ne s'éteint pas après 4 secondes ou s'il s'allume en roulant, le système d'airbags présente une défaillance. Prendre contact avec un atelier. Les airbags et les rétracteurs de ceinture peuvent ne pas se déclencher en cas d'accident.

Des rétracteurs de ceinture ou airbags déclenchés sont signalés par le témoin ☞ qui reste allumé.

⚠ Attention

Faire immédiatement remédier à la cause de la défaillance par un atelier.

Rétracteurs de ceinture, systèmes d'airbags ☞ 58, ☞ 61.

Désactivation d'airbag



☞ s'allume en jaune.

L'airbag de passager avant est activé.

☞ s'allume en jaune.

L'airbag de passager avant est désactivé ☞ 66.

⚠ Danger

Risque de blessure mortelle pour un enfant placé dans un système de sécurité pour enfant quand le l'airbag pour passager avant est activé.

Risque de blessure mortelle pour un adulte quand le l'airbag pour passager avant est désactivé.

Système de charge

☞ s'allume en rouge.

S'allume lorsque le contact est mis et s'éteint peu après la mise en marche du moteur.

S'il s'allume lorsque le moteur tourne

S'arrêter, couper le moteur. La batterie de véhicule ne se charge pas. Le refroidissement du moteur peut être interrompu. L'unité de servofrein peut cesser de fonctionner. Prendre contact avec un atelier.

Témoin de dysfonctionnement

☞ s'allume ou clignote en jaune.

S'allume lorsque le contact est mis et s'éteint peu après la mise en marche du moteur.

S'il s'allume lorsque le moteur tourne

Défaillance dans le système d'épuration des gaz d'échappement. Les valeurs des gaz d'échappement autorisées peuvent être dépassées.

Sur les moteurs diesel, le processus de nettoyage du filtre à particules diesel est potentiellement impossible.

Prendre immédiatement contact avec un atelier

Il clignote lorsque le moteur tourne

Défaillance pouvant endommager le catalyseur. Relâcher l'accélérateur jusqu'à ce que le témoin cesse de clignoter. Prendre immédiatement contact avec un atelier

Système de freinage et d'embrayage

Ⓢ s'allume en rouge.

Le niveau de liquide de frein et d'embrayage est trop bas, lorsque le frein de stationnement manuel n'est pas serré ↪ 253.

⚠ Attention

S'arrêter. Interrompre immédiatement le trajet. Prendre contact avec un atelier.

S'allume lorsque le frein de stationnement manuel est serré et que le contact est mis ↪ 188.

Actionner la pédale

Ⓢ s'allume ou clignote en jaune.

Allumé

La pédale de frein doit être enfoncée pour desserrer le frein de stationnement électrique ↪ 188.

La pédale d'embrayage doit être enfoncée pour démarrer le moteur en mode Autostop. Système Stop/Start ↪ 172.

Clignotement

La pédale d'embrayage doit être relâchée pour un démarrage principal du moteur ↪ 17, ↪ 170.

Sur les écrans de niveau médian et supérieur, le message d'actionnement de la pédale est indiqué au niveau du centre d'informations du conducteur ↪ 126.

Frein de stationnement électrique

Ⓢ s'allume ou clignote en rouge.

Allumé

Le frein de stationnement électrique est serré ↪ 188.

Clignotement

Le frein de stationnement électrique n'est pas complètement serré ou desserré. Enfoncer la pédale de frein et essayer de réinitialiser le système en desserrant puis en serrant le frein de stationnement électrique. Si Ⓢ continue à clignoter, ne plus rouler et prendre contact avec un atelier.

Défaillance du frein de stationnement électrique

Ⓢ s'allume ou clignote en jaune.

Allumé

Le frein de stationnement électrique fonctionne en mode dégradé ⇨ 188.

Clignotement

Le frein de stationnement électrique est en mode Entretien. Arrêter le véhicule, serrer puis desserrer le frein de stationnement électrique pour le réinitialiser.

Attention

Faire immédiatement remédier à la cause de la défaillance par un atelier.

Antiblocage de sécurité (ABS)

 s'allume en jaune.



Il s'allume pendant quelques secondes après avoir mis le contact. Le système est opérationnel dès que le témoin s'éteint.

Si le témoin ne s'éteint pas au bout de quelques secondes ou s'il s'allume en cours de route, l'ABS présente un

défaut. Le dispositif de freinage continue à fonctionner mais sans régulation ABS.

Antiblocage de sécurité ⇨ 188.

Passage au rapport supérieur

Lorsqu'il est recommandé de passer au rapport de vitesse supérieure pour des raisons d'économie de carburant,  ou  est affiché avec le chiffre d'un rapport supérieur.

Sur certains modèles, l'indication de rapport de vitesses s'affiche comme une page complète sur le centre d'informations du conducteur ⇨ 117.

Direction à effort variable

 s'allume en jaune.

Défaillance dans le système de direction à effort variable. Ceci peut entraîner un effort de manœuvre du volant plus grand ou plus petit. Prendre contact avec un atelier.

Distance de suivi

 indique la distance de suivi paramétrée de la commande du régulateur de vitesse adaptatif ou la sensibilité de temporisation d'alerte d'alerte de collision avant par des barres de distance remplies.

Régulateur de vitesse adaptatif ⇨ 200.

Alerte de collision avant ⇨ 207.

Avertissement de franchissement de ligne

 s'allume en vert ou clignote en jaune.

S'allume en vert

Le système est sous tension et prêt à fonctionner.

Clignote en jaune

Le système détecte un changement de file inattendu.

Aide au stationnement par ultrasons

 s'allume en jaune.

Défaillance dans le système

ou

Défaillance en raison de capteurs encrassés ou couverts de givre ou de neige

ou

Interférences dues à des sources d'ultrasons externes. Une fois ces sources d'interférences éliminées, le système fonctionne de nouveau correctement.

Faire remédier à la cause du problème par un atelier.

Aide au stationnement à ultrasons
 214.

Electronic Stability Control désactivé

 s'allume en jaune.

Le système est désactivé.

Electronic Stability Control et système antipatinage

 s'allume ou clignote en jaune.



Allumé

Présence d'une défaillance dans le système. Il est possible de poursuivre la route. La stabilité de conduite peut toutefois être dégradée suivant l'état de la chaussée.

Faire remédier à la cause du problème par un atelier.

Clignotement

Le système est engagé activement. La puissance du moteur peut être réduite et le véhicule peut être légèrement freiné automatiquement.

Electronic Stability Control  192,
 Système antipatinage  191.

Système antipatinage désactivé

 s'allume en jaune.

Le système est désactivé.

Température de liquide de refroidissement du moteur

 s'allume en rouge.

S'il s'allume lorsque le moteur tourne

S'arrêter, couper le moteur.

Avertissement

La température de liquide de refroidissement est trop élevée.

Vérifier immédiatement le niveau de liquide de refroidissement  251.

S'il y a suffisamment de liquide de refroidissement, prendre contact avec un atelier.

Préchauffage

 s'allume en jaune.

Le préchauffage du moteur diesel est activé. Il s'enclenche uniquement lorsque la température extérieure est basse.

Filter à particules (pour diesel)

 s'allume ou clignote en jaune.

Le filtre à particules doit être nettoyé.

Continuer à conduire jusqu'à ce que  s'éteigne. Si possible, ne pas laisser le régime moteur descendre sous la barre des 2000 tr/min.

Allumé

Le filtre à particules est rempli. Lancer le processus de nettoyage dès que possible.

Clignotement

Le niveau maximum de remplissage du filtre a été atteint. Lancer immédiatement le processus de nettoyage pour éviter d'endommager le moteur.

Filter à particules (pour diesel)
↔ 176, système Stop-Start ↔ 172.

AdBlue

 clignote en jaune.

Le niveau d'AdBlue est bas. Faire rapidement l'appoint d'AdBlue pour éviter l'interdiction de démarrage du moteur.

AdBlue ↔ 178.

Système de surveillance de la pression des pneus

 s'allume ou clignote en jaune.

Allumé

Perte de pression des pneus. S'arrêter immédiatement et vérifier la pression de gonflage.

Clignotement

Défaillance dans le système ou montage d'une roue sans capteur de pression (par exemple roue de secours). Après 60 - 90 secondes, le témoin s'allume en continu. Prendre contact avec un atelier.

Pression d'huile moteur

 s'allume en rouge.

S'allume lorsque le contact est mis et s'éteint peu après la mise en marche du moteur.

S'il s'allume lorsque le moteur tourne

Avertissement

La lubrification du moteur peut être interrompue. Cela peut entraîner des dégâts au moteur et/ou un blocage des roues motrices.

1. Appuyer sur l'embrayage.
2. Mettre la boîte au point mort, placer le levier sélecteur sur **N**.
3. Quitter le trafic le plus rapidement possible sans gêner les autres véhicules.
4. Couper le contact.



Attention

Quand le moteur est arrêté, il faut exercer des efforts plus importants pour freiner et manœuvrer le volant. Au cours d'un Autostop, le servofrein reste opérationnel.

Ne pas ôter la clé tant que le véhicule n'est pas à l'arrêt, afin d'éviter tout enclenchement inopiné de l'antivol de direction.

Vérifier le niveau d'huile avant de faire appel à un atelier ⇨ 249.

Niveau bas de carburant

 ou  s'allume ou clignote en jaune.

Allumé

Le niveau dans le réservoir à carburant est trop bas.

Clignotement

Réserve de carburant épuisée. Faire le plein immédiatement. Ne jamais rouler jusqu'à ce que le réservoir de carburant soit vide.

Faire le plein ⇨ 236.

Catalyseur ⇨ 177.

Purge d'air du circuit de gazole (diesel) ⇨ 256.

Blocage du démarrage

 clignote en jaune.

Défaillance dans le blocage du démarrage. Il est impossible de démarrer le moteur.

Arrêt automatique

 s'allume lorsque le moteur est en arrêt automatique.

Système Stop/Start ⇨ 172.

Éclairage extérieur

 s'allume en vert.

Les feux extérieurs sont allumés ⇨ 137.

Feux de route

 s'allume en bleu.

Il s'allume quand les feux de route sont allumés ou en cas d'appel de phares ⇨ 139.

Feux de route automatiques

 s'allume en vert.

Les feux de route automatiques sont activés, voir l'éclairage directionnel adaptatif ⇨ 141.

Éclairage directionnel adaptatif

 s'allume ou clignote en jaune.

Allumé

Défaillance dans le système.

Prendre contact avec un atelier.

Clignotement

Le système a basculé en mode « feux de croisement symétriques ».

Le témoin  clignote pendant environ 4 secondes après que le contact est mis à titre de rappel de phare symétrique ⇨ 140.

Antibrouillard

☞ s'allume en vert.

Les phares antibrouillard sont allumés ☞ 145.

Feu antibrouillard arrière

☞ s'allume en jaune.

Le feu antibrouillard arrière est allumé ☞ 145.

Régulateur de vitesse

☞ s'allume en blanc ou en vert.

S'allume en blanc

Le système est sous tension.

S'allume en vert

Le régulateur de vitesse est activé. La vitesse réglée est indiquée à l'écran de niveau médian ou supérieur, près du symbole ☞.

Régulateur de vitesse ☞ 196.

Régulateur de vitesse adaptatif

☞ ou ☞ s'allume en blanc ou en vert.

S'allume en blanc

Le système est sous tension.

S'allume en vert

Le régulateur de vitesse adaptatif est activé. Régler la vitesse qui est indiquée près du symbole ☞ ou ☞.

Régulateur de vitesse adaptatif ☞ 200.

Véhicule détecté à l'avant

☞ s'allume en vert ou en jaune.

S'allume en vert

Un véhicule est détecté en avant dans la même file.

S'allume en jaune

La distance avec un véhicule en mouvement à l'avant est trop petite ou vous approchez trop rapidement d'un autre véhicule.

Alerte de collision avant ☞ 207, Régulateur de vitesse adaptatif ☞ 200.

Limiteur de vitesse

☞ s'allume en blanc ou en vert.

S'allume en blanc

Le système est sous tension.

S'allume en vert

Le limiteur de vitesse est actif. Régler la vitesse qui est indiquée près du symbole ☞.

Limiteur de vitesse ☞ 198.

Assistant de détection des panneaux routiers

☞ affiche les panneaux routiers détectés sous forme de témoin de commande.

Assistant de détection des panneaux routiers ☞ 227.

Porte ouverte

☞ s'allume en rouge.

Une des portes ou le hayon est ouvert.

Affichages d'information

Centre d'informations du conducteur

Le centre d'informations du conducteur se trouve dans le combiné d'instruments.

En fonction de la version et du combiné d'instruments, le centre d'informations du conducteur est disponible avec un écran de niveau de base, de niveau médian ou de niveau supérieur.

Selon l'équipement, le centre d'informations du conducteur indique :

- le totalisateur ou le compteur kilométrique journalier
- informations sur le véhicule
- informations sur le trajet/carburant
- l'information sur l'économie
- l'information sur le rendement
- les messages de véhicule et d'avertissement

- l'information audio et d'infodivertissement
- l'information de téléphone
- l'information de navigation
- réglages véhicule

Écran de niveau de base



Les pages de menu de l'écran de base sont sélectionnées en appuyant sur **MENU** sur le levier des clignotants. Les symboles du menu principal sont indiqués sur la ligne supérieure de l'affichage :

- /i\ Menu d'information
-  Menu de réglages
- ECO Menu d'économie

Certaines des fonctions affichées diffèrent selon que le véhicule roule ou est à l'arrêt. Certaines fonctions ne sont actives que si le véhicule roule.

Personnalisation du véhicule ⇨ 128.
Réglages mémorisés ⇨ 24.

Sélection des menus et des fonctions

Les menus et les fonctions peuvent être sélectionnés via les boutons du levier des clignotants.



Appuyer sur **MENU** pour naviguer entre les menus principaux ou pour revenir au niveau de menu directement supérieur à partir d'un sous-menu.

Faire tourner la molette de réglage pour sélectionner une sous-page du menu principal ou sélectionner une valeur numérique.

Appuyer sur le bouton **SET/CLR** pour sélectionner et confirmer une fonction.

Les messages de véhicule et de service sont affichés le cas échéant sur le centre d'informations du conducteur. Confirmer les messages en appuyant sur **SET/CLR**. Messages du véhicule ⇨ 126.

Écrans de niveau médian et supérieur

Les pages de menu sont indiquées en appuyant sur < sur le volant. Appuyer sur ^ ou v pour sélectionner un menu ; appuyer sur ✓ pour confirmer. Les pages de menu qui peuvent être sélectionnées sont :

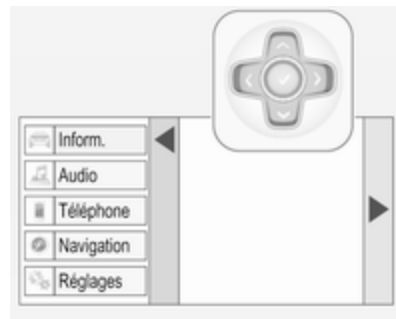

- Info
- Performances
- Audio
- Téléphone
- Navigation
- Régl.

Certaines des fonctions affichées peuvent être différentes selon que le véhicule est en mouvement (conduit) ou immobile. Certaines fonctions sont uniquement disponibles lorsque le véhicule est en train d'être conduit.

Le combiné d'instruments du niveau supérieur peut s'afficher en mode sport et en mode Tour. Voir ci-dessous : Menu des réglages, thèmes d'affichage.

Personnalisation du véhicule ⇨ 128.
Réglages mémorisés ⇨ 24.

Sélection des menus et des fonctions

Les menus et fonctions peuvent être sélectionnés via les boutons situés à droite du volant de direction.



Appuyer sur < pour ouvrir une page de menu principal.

Sélectionner une page de menu principal au moyen de ^ ou v.

Confirmer une page de menu principal avec ✓.

Une fois une page de menu principal sélectionnée, appuyer sur ^ ou v pour sélectionner les sous-pages.

Appuyer sur > pour ouvrir le dossier suivant de la sous-page sélectionnée.

Appuyer sur ^ ou v pour sélectionner des fonctions ou pour sélectionner une valeur numérique en cas de besoin.

Appuyer sur le bouton ✓ pour sélectionner et confirmer une fonction.

Si le centre d'informations du conducteur demande au conducteur de confirmer une fonction ou un message en appuyant sur SEL (sélection), confirmer en appuyant sur ✓.

Une fois une page de menu principal sélectionnée, cette sélection reste enregistrée jusqu'à la sélection d'une autre page de menu principal. Ceci signifie qu'une fois que la page « Menu d'information » est sélectionnée, il est possible de modifier les pages secondaires simplement en appuyant sur v ou ^.

Les messages de véhicule et de service sont affichés le cas échéant sur le centre d'informations du conducteur. Confirmer les messages en appuyant sur ✓. Messages du véhicule ⇨ 126.

Menu d'information

La liste suivante contient toutes les pages possibles du menu Info. Certaines pages peuvent être indisponibles pour votre véhicule particulier. En fonction de l'écran, certaines fonctions sont symbolisées.

Faire tourner la molette de réglage ou appuyer sur ^ ou v pour sélectionner une page :

- compteur kilométrique journalier 1/A
consommation moyenne de carburant
vitesse moyenne
- compteur kilométrique journalier 2/B
consommation moyenne de carburant
vitesse moyenne

- vitesse numérique
- autonomie en carburant
- autonomie en carburant GPL
- consommation instantanée de carburant
- durée de vie de l'huile restante
- pression des pneus
- niveau de carburant
- niveau de GPL
- chronomètre
- assistant de détection des panneaux routiers
- distance de suivi
- tension de batterie
- Consommateurs supérieurs
- Tendance d'économie
- index d'économie
- page vide

Sur l'écran de base, les pages « Durée de vie restante de l'huile », « Pression des pneus », « Assistant de détection des panneaux routiers » et « Indication de distance de suivi » s'affichent au **Menu Réglages** . Sélectionner en appuyant sur **MENU**.

À l'écran du niveau de base, les pages Consommateurs principaux, Tendance d'économie et Eco index (index d'économie) s'affichent au **Eco Menu** (menu d'économie) **ECO**. Sélectionner en appuyant sur **MENU**.

Compteur kilométrique journalier 1/A et 2/B

Le compteur kilométrique journalier affiche la distance actuelle depuis une réinitialisation.

Le compteur kilométrique journalier affiche une distance maximale de 2 000 km, puis revient à 0.

Pour réinitialiser un écran de niveau de base, appuyer sur **SET/CLR** pendant quelques secondes. À l'écran de niveau médian ou supérieur, appuyer sur > et confirmer avec **✓**.

L'information de la page de compteur kilométrique journalier 1/A et 2/B peut être réinitialisée séparément pour le totalisateur, la consommation moyenne et la vitesse moyenne pendant que l'écran concerné est actif.

Consommation moyenne de carburant

Affichage de la consommation moyenne. La mesure peut être redémarrée à tout moment et elle commence par une valeur par défaut.

Pour réinitialiser un écran de niveau de base, appuyer sur **SET/CLR** pendant quelques secondes. À l'écran de niveau médian ou supérieur, appuyer sur > et confirmer avec **✓**.

Sur les véhicules à moteur GPL, la consommation moyenne est indiquée pour le mode actuellement sélectionné, GPL ou essence.

Vitesse moyenne

Affichage de la vitesse moyenne. La mesure peut être redémarrée à tout moment.

Pour réinitialiser un écran de niveau de base, appuyer sur **SET/CLR** pendant quelques secondes. À l'écran de niveau médian ou supérieur, appuyer sur > et confirmer avec **✓**.



Vitesse numérique



Affichage numérique de la vitesse instantanée.

Autonomie en carburant

L'autonomie est calculée à partir du niveau du réservoir et de la consommation actuelle. L'affichage donne des valeurs moyennes.

Après avoir rajouté du carburant, l'autonomie est automatiquement mise à jour après un bref instant.

Lorsque le niveau de carburant du réservoir est bas, un message s'affiche à l'écran et le témoin  ou  de la jauge à carburant s'allume.

Lorsque le réservoir doit être rempli immédiatement, un message d'avertissement s'affiche et reste affiché à l'écran. En plus, le témoin  ou  de la jauge à carburant clignote ⇨ 115.

Autonomie en carburant, version GPL

Affichage de l'autonomie approximative possible avec le carburant restant dans chaque réservoir respectif, essence et GPL, ainsi que de l'autonomie totale avec la combinaison des

deux types de carburants. Pour passer d'un mode à l'autre, appuyer sur **SET/CLR** ou .

Niveau d'essence/niveau de GPL

Affiche le niveau de carburant pour le type de carburant non utilisé au moment de l'affichage, par ex. en mode essence, le niveau de carburant du GPL est affiché. Un indicateur dédié du centre d'informations du conducteur affiche le niveau de carburant pour le carburant utilisé actuellement.

Consommation instantanée de carburant

Affichage de la consommation instantanée.

Sur les véhicules à moteur GPL, la consommation instantanée est indiquée pour le mode actuellement sélectionné, GPL ou essence.

Durée de vie de l'huile restante

Indique une estimation de la durée de vie utile de l'huile. Le nombre en % signifie ce qu'il reste de durée de vie d'huile ⇨ 107.

Pression des pneus

Vérifie la pression de gonflage de toutes les roues lorsque le véhicule roule ⇨ 278.

Chronomètre

Pour le démarrage et l'arrêt, appuyer sur . Pour la réinitialisation, appuyer sur > et confirmer Reset (réinitialisation).

Assistant de détection des panneaux routiers

Affiche les panneaux routiers détectés sur un tronçon de route actuel ⇨ 227.

Distance de suivi

Affiche la distance en secondes par rapport au précédent véhicule en mouvement ⇨ 211. Si le régulateur de vitesse adaptatif est actif, cette page affiche à la place le réglage de distance de suivi.

Tension de batterie

Affiche la tension de batterie du véhicule.

Consommateurs supérieurs

La liste des consommateurs de confort les plus importants actuellement activés est affichée par ordre décroissant. L'économie de carburant pouvant être potentiellement réalisée est indiquée.

Dans des conditions de conduite sporadiques, le moteur va activer automatiquement la lunette arrière chauffante pour augmenter la charge du moteur. Dans ce cas, la lunette arrière chauffante est indiquée comme l'un des consommateurs les plus importants, sans être activée par le conducteur.

Tendance d'économie

Affiche le changement de la consommation moyenne sur une distance de 50 km. Les segments remplis affichent la consommation en étapes de 5 km et affiche l'effet de la topographie ou du comportement de la conduite sur la consommation de carburant.

Index d'économie

La consommation de carburant actuel est indiquée par un affichage à segments. Pour une conduite économique, adapter le style de conduite de manière à garder les segments remplis dans la zone Eco. Plus de segments sont remplis et plus la consommation de carburant est élevée. La valeur de consommation s'affiche simultanément.

Indication de rapport de vitesses : À l'écran du niveau de base, le rapport actuel est indiqué à l'intérieur d'une flèche. Le chiffre ci-dessus recommande les montées en vitesse pour pouvoir économiser du carburant.

Page vide

Affiche une page vide sans aucune information.

Menu Performances

Le menu de rendement n'existe que sur l'écran de niveau supérieur.

La liste suivante contient toutes les pages possibles du menu Performance. Certaines pages peuvent être indisponibles pour votre véhicule particulier.

Appuyer sur \wedge ou \vee pour sélectionner une page :

- température d'huile
- pression d'huile
- tension de batterie
- indication de force g
- temps au tour



En fonction des réglages de l'écran de niveau supérieur, les indicateurs « Température d'huile », « Pression

d'huile » ou « Tension de batterie » sont également affichés à gauche et à droite du compteur de vitesse.

Température d'huile

Indique la température de l'huile en degrés Celcius.

Pression d'huile

Indique la pression d'huile en kPa.

Tension de batterie

Affiche la tension de batterie du véhicule.

Indication de force g

Indique la force des performances du véhicule. La quantité de force longitudinale positive/négative et la force latérale seront indiquées. L'unité de valeur de la force g sera calculée et affichée en tant que valeur numérique.

Temps au tour

La fonction Temps au tour mesure le temps écoulé depuis la dernière fois où l'utilisateur a lancé ou arrêté le chronomètre au cours des cycles d'allumage. Les valeurs du chronomètre sont affichées sous forme d'heures

jusqu'aux dixièmes de seconde. Déclencher et arrêter le chronomètre en appuyant sur **✓**.

Les temps au tour actuel et précédent sont affichés avec une précision d'un dixième de seconde. Le gain ou la perte de temps est indiquée sous forme ss.s.

Menu audio

Le menu audio permet la navigation pour la musique, la sélection des préférences ou le changement de source audio.

Voir le guide de l'Infotainment.

Menu de téléphone

Le menu de téléphone active la gestion et l'exécution des appels téléphoniques, le défilement à travers les contacts ou l'utilisation du téléphone mains-libres.

Voir le guide de l'Infotainment.

Menu de navigation

Le menu de navigation active le guidage d'itinéraire.

Voir le guide de l'Infotainment.

Menu de réglages

La liste suivante contient toutes les pages possibles du menu Réglages. Certaines pages peuvent être indisponibles pour votre véhicule particulier. En fonction de l'écran, certaines fonctions sont symbolisées.

Faire tourner la molette ou appuyer sur **^** ou **v** pour sélectionner une page et suivre les consignes des sous-menus :

- unités
- thèmes d'affichage
- pages d'information
- avertissement de vitesse
- charge des pneus
- information sur le logiciel

Unités

Appuyer sur **>** lorsque la page des unités s'affiche. Sélectionner les unités anglo-saxonnes ou métriques en appuyant sur **✓**.

Thèmes d'affichage

Appuyer sur > pendant l'affichage des thèmes d'affichage. Sélectionner le mode sport ou Touring en appuyant sur ✓. Le mode sport inclut davantage d'informations sur le véhicule. Le mode Tour inclut davantage d'informations média.

Ce paramétrage est disponible uniquement avec l'écran de niveau supérieur.

Pages d'information

Appuyer sur > pendant l'affichage des pages d'information. Une liste de toutes les options du menu d'information s'affiche. Sélectionner les fonctions à afficher à la page d'information en appuyant sur ✓. Les pages sélectionnées possèdent un ✓ dans une case à cocher. Les fonctions invisibles possèdent une boîte à cocher vide. Se reporter à **Info Menu** (menu d'information), plus haut.

Avertissement de vitesse

L'écran d'avertissement d'excès de vitesse vous permet de paramétrer une vitesse que vous désirez ne pas dépasser.

Pour régler l'avertissement d'excès de vitesse, appuyer sur > pendant que la page est affichée. Appuyer sur ^ ou v pour régler l'heure. Appuyer sur ✓ pour régler la vitesse. Une fois la vitesse réglée, cette fonction peut être désactivée en appuyant sur ✓ pendant l'affichage de cette page. Si la limite de vitesse sélectionnée est dépassée, un avertissement instantané s'affiche, accompagné d'une sonnerie.

Charge des pneus

La catégorie de pression des pneus selon la pression réelle de gonflage des pneus peut être sélectionnée ⇨ 278.

Information sur le logiciel

Affiche l'information de logiciel en source ouverte.

Mode valet

Certaines fonctions du centre d'informations du conducteur et de l'affichage d'informations en couleur peuvent être limitées pour certains conducteurs.

L'activation ou la désactivation du mode valet peut être paramétrée au menu **Réglages** dans le menu de personnalisation du véhicule.

Affichage d'informations en couleur ⇨ 124.

Personnalisation du véhicule ⇨ 128.

Pour plus d'informations, consulter le guide de l'Infotainment.

Affichage d'informations en couleur

L'affichage d'informations en couleur se trouve dans le tableau de bord, près du combiné d'instruments.

Selon sa configuration, le véhicule possède un

- **écran couleur 4,2 po**
ou
- **écran couleur 8 po** avec fonctionnalité à écran tactile

L'affichage d'informations indique :

- l'heure ⇨ 94
- la température extérieure ⇨ 94
- la date ⇨ 94

- Infotainment System, voir la description dans le manuel de l'Infotainment System
- navigation, voir la description dans le manuel de l'Infotainment System
- les messages du système
- les messages du véhicule
⇨ 126
- les réglages de personnalisation du véhicule ⇨ 128

Écran couleur 4,2 po

Sélection des menus et des réglages

Les menus et réglages sont accessibles via l'affichage.



Appuyer sur  pour allumer l'écran.

Appuyer sur  pour afficher la page d'accueil.

Tourner **MENU** pour sélectionner une icône d'affichage de menu.

Appuyer sur **MENU** pour confirmer une sélection

Appuyer sur **BACK** pour quitter un menu sans changer de réglage.

Appuyer sur  pour retourner à la page d'accueil.

Pour de plus amples informations, consulter le guide de l'Infotainment.

Personnalisation du véhicule ⇨ 128.

Écran couleur 8 po

Sélection des menus et des réglages

Il existe trois possibilités d'utilisation du système :

- via les boutons placés sous l'écran
- directement par appui du doigt sur l'écran tactile
- via la reconnaissance vocale

Fonctionnement de bouton



Appuyer sur  pour allumer l'écran.

Appuyer sur  pour afficher la page d'accueil.

Tourner **MENU** pour sélectionner une icône d'affichage de menu ou une fonction.

Appuyer sur **MENU** pour confirmer une sélection.

Tourner **MENU** pour faire défiler une liste de sous-menu.



Appuyer sur **MENU** pour confirmer une sélection.

Appuyer sur **BACK** pour quitter un menu sans changer de réglage.

Appuyer sur  pour retourner à la page d'accueil.

Pour de plus amples informations, consulter le guide de l'Infotainment.

Fonctionnement de l'écran tactile

L'affichage doit être commuté en position de marche en appuyant sur  et la page d'accueil doit être sélectionnée en pressant .

Tapoter l'icône d'affichage de menu désirée ou une fonction au moyen du doigt.

Faire défiler une liste de sous-menu plus longue au moyen du doigt vers le haut ou le bas.

Confirmer une fonction ou une sélection par tapotement.

Taper sur  à l'écran pour quitter un menu sans changer de réglage.

Appuyer sur  pour retourner à la page d'accueil.

Pour de plus amples informations, consulter le guide de l'Infotainment.

Reconnaissance vocale

Consulter le guide de l'Infotainment pour le description.

Personnalisation du véhicule  128.

Mode valet

Certaines fonctions du centre d'informations du conducteur et de l'affichage d'informations en couleur peuvent être limitées pour certains conducteurs.

L'activation ou la désactivation du mode valet peut être paramétrée au menu **RÉGL.** dans le menu de personnalisation du véhicule.

Personnalisation du véhicule  128.

Pour plus d'informations, consulter le guide de l'Infotainment.

Contrôleur pour smartphone

Le contrôleur smartphone permet à un téléphone intelligent (smartphone) d'accéder aux données du véhicule via une connexion Bluetooth ou WLAN. Ces données peuvent être affichées et analysées sur le smartphone.

Messages du véhicule

Les messages sont affichés dans le centre d'informations du conducteur ; dans certains cas, ils s'accompagnent d'un avertissement et d'un signal sonore.

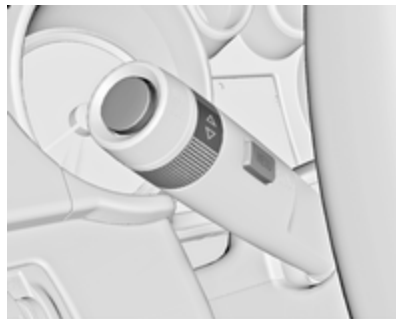

Sur l'écran de niveau de base, appuyer sur le bouton **SET/CLR, MENU** ou tourner la molette de réglage pour confirmer un message.



Sur l'écran de niveau médian ou supérieur, appuyer sur **✓** pour confirmer un message.

Messages de véhicule et d'entretien

Les messages du véhicule sont affichés sous forme de textes. Suivre les instructions données dans les messages.

Messages de l'affichage d'informations en couleur

Certains messages importants peuvent en outre apparaître sur l'affichage d'informations en couleur. Appuyer sur le bouton multifonction pour confirmer un message. Certains messages n'apparaissent que pendant quelques secondes.

Signaux sonores

Lors du démarrage du moteur ou en roulant

Un seul signal sonore sera émis à la fois.

Le signal sonore indiquant des ceintures de sécurité non bouclées aura la priorité sur tout autre signal sonore.

- En cas de ceinture de sécurité non bouclée ;
- Si une porte ou le hayon n'est pas correctement fermé lors du démarrage ;
- Si une vitesse donnée est dépassée alors que le frein de stationnement est serré ;

- Si le régulateur de vitesse adaptatif se désactive automatiquement ;
- Si un véhicule à l'avant est approché de trop près ;
- Si une vitesse programmée ou une limitation de vitesse est dépassée ;
- Si un message d'avertissement apparaît dans le centre d'informations du conducteur ;
- Si la clé électronique n'est pas dans l'habitacle ;
- Si l'aide au stationnement détecte un objet ;
- Si un changement de file inattendu se produit ;
- Si le filtre à particules pour diesel a atteint son niveau de remplissage maximal ;
- Si la fonction de sécurité du hayon motorisé détecte des obstacles dans la zone de déplacement.

Quand le véhicule est à l'arrêt et/ou que la porte du conducteur est ouverte

- avec l'éclairage extérieur allumé ;
- si le dispositif d'attelage n'est pas verrouillé.

Pendant un Autostop

- Lorsque la porte du conducteur est ouverte.
- Si l'une des conditions pour un démarrage automatique n'est pas remplie.

Tension de pile

Lorsque la tension de la batterie du véhicule est faible, un message d'avertissement s'affiche sur le centre d'informations du conducteur.

1. Arrêter tout consommateur électrique qui n'est pas nécessaire à la sécurité lors de la conduite du véhicule, le chauffage de siège, le

chauffage de lunette par exemple, ou tout autre consommateur électrique.

2. Charger la batterie du véhicule en conduisant continuellement pendant un certain temps ou en utilisant un chargeur de batterie.

Le message d'avertissement s'efface une fois que le moteur a été démarré deux fois sans chute de tension.

Si la batterie du véhicule ne peut pas être rechargée, faire remédier à la cause du problème par un atelier.

Personnalisation du véhicule

Le comportement du véhicule peut être personnalisé en modifiant les réglages dans l'affichage d'informations en couleur.

Certains réglages spécifiques à différents conducteurs peuvent être mémorisés individuellement dans chacune des clés du véhicule. Réglages mémorisés ⇨ 24.

Selon l'équipement du véhicule et la législation spécifique de certains pays, certaines des fonctions décrites peuvent ne pas être disponibles.

Certaines fonctions sont uniquement affichées ou activées quand le moteur tourne.

Paramétrages personnels

Le suivi du changement des paramètres personnels est décrit via les boutons placés sous l'écran. Ceci est applicable à l'affichage d'informations en couleur 4,2 " ainsi que 8 ". En outre, l'affichage 8 " peut être utilisé comme un écran tactile. Se reporter à

la description « Affichage d'informations en couleur » ↗ 124 et au manuel de l'Infotainment.



Avec l'affichage actif, appuyer sur . Tourner **MENU** pour sélectionner une icône d'affichage **RÉGL..** Appuyer sur **MENU** pour confirmer. Les réglages suivants peuvent être sélectionnés en tournant et en enfonçant le bouton multifonction :

- **Heure et Date**
- **Mode Sport**
- **Langue (Language)**
- **Mode de verrouillage**

- **Radio**
- **Véhicule**
- **Bluetooth**
- **Vocal**
- **Écran**
- **Caméra de recul**
- **Rétablir réglages usine**
- **Information logiciel**

Dans les sous-menus correspondants, il est possible de changer les réglages suivants :

Heure et Date

Voir « Horloge » ↗ 94.

Mode Sport

Le conducteur peut sélectionner les fonctions qui seront activées en mode Sport ↗ 193.

- **Éclairage arrière mode Sport** : change la couleur d'éclairage des instruments.
- **Moteur mode Sport** : les réponses à la pédale d'accélérateur et aux changements de vitesse sont plus rapides.

- **Direction mode Sport** : l'assistance de la direction est réduite.
- **Suspension sport** : la suspension devient plus dure.
- **Toutes roues motrices** : le couple moteur est davantage transféré sur l'essieu arrière.

Langue (Language)

Sélection de la langue désirée. Voir le guide de l'Infotainment.

Mode de verrouillage

Voir le guide de l'Infotainment.

Radio

Voir le guide de l'Infotainment.

Véhicule

- **Climatisation et qualité d'air**
Vitesse de ventilation automatique : modifie le niveau de débit d'air dans l'habitacle de la commande de climatisation en mode automatique.
- **Mode Climatisation** : commande l'état du compresseur de refroidissement au démarrage du véhicule. Le dernier réglage

(recommandé) ou, au démarrage du véhicule, est toujours en fonction ou toujours hors fonction.

Température habitacle avant : bascule entre les réglages de température en zone unique ou zone double.

Désembuage automatique : contribue à désembuer le pare-brise en sélectionnant automatiquement les réglages nécessaires et le mode de climatisation automatique.

Désembuage automatique arrière : active automatiquement le chauffage de la lunette arrière.

- **Systèmes collision / détection**

Assistance au stationnement : active ou désactive l'aide au stationnement à ultrasons.

Préparation à la collision : active ou désactive la fonction de freinage automatique du véhicule en cas de danger de collision imminente. Les options suivantes peuvent être sélectionnées : le système prend le contrôle du freinage, se limite à des avertisse-

ments sonores ou est complètement désactivé.

Info "Libre circulation" : active ou désactive la fonction de rappel du régulateur de vitesse adaptatif.

Avertissement angle mort : active ou désactive l'alerte de zone aveugle latérale.

Alerte circulation arrière : active ou désactive l'alerte de circulation transversale arrière.

- **Confort et commodité**

Réglage automatique : modifie les paramètres de rappel des réglages mémorisés pour le réglage des sièges et des rétroviseurs extérieurs électriques.

Sortie facile siège conducteur : active ou désactive la fonction Sortie facile de siège électrique.

Volume sonore : change le volume des signaux sonores.

Rabattre rétro marche arrière : active ou désactive la fonction d'aide au stationnement du rétroviseur extérieur côté passager.

Rabattement auto. rétroviseurs : active ou désactive le rabattement des rétroviseurs avec la télécommande.

Personnalisation par conduct. : active ou désactive la fonction de personnalisation.

Essuie-glace à capteur de pluie : active ou désactive le balayage automatique au moyen du détecteur de pluie.

Essuyage auto. marche arrière : active ou désactive la mise en marche automatique de l'essuie-glace arrière quand la marche arrière est engagée.

- **Éclairage**

Lumières de localiser du véh. : active ou désactive l'éclairage d'accueil au véhicule.

Éclairage à la descente : active ou désactive l'éclairage des environs du véhicule et modifie sa durée.

Circulation à gauche ou à droite : change entre l'éclairage du côté gauche ou du côté droit.

Feux de croisement adaptatifs : modifie les réglages des fonctions de l'éclairage directionnel adaptatif.

- **Verrouillage électrique des portes**

Ne pas verrouiller porte ouverte : active ou désactive la fonction de verrouillage automatique de la porte du conducteur quand la porte est ouverte.

Verrouillage automatique des portes : active ou désactive la fonction de verrouillage automatique des portes après la mise en marche du moteur.

Déverrouillage auto. des portes : modifie la configuration du déverrouillage de la porte conducteur uniquement ou de tout le véhicule après avoir coupé le contact.

Verrouillage retardé des portes : active ou désactive la fonction de verrouillage temporisé des portes. Cette fonction retarde le verrouillage effectif des portes

jusqu'à ce que toutes les portes soient fermées.

- **Verr., déverr., démarrage à distance**

Déverrouiller à dist. signal lumineux : active ou désactive la confirmation du verrouillage par les feux de détresse pendant le déverrouillage.

Confirmation verrouillage à distance : change le type d'information en retour lors du verrouillage du véhicule.

Déverrouillage portes à distance : modifie la configuration du déverrouillage de la porte conducteur uniquement ou de tout le véhicule.

Reverr. à distance portes déverr. : active ou désactive la fonction de reverrouillage automatique après déverrouillage sans ouverture du véhicule.

Verrouillage passif des portes : active ou désactive la fonction de verrouillage passif. Cette fonction verrouille automatiquement le véhicule au bout de quelques

secondes si toutes les portes sont fermées et si une clé électronique a été retirée du véhicule.

Alerte télécommande dans véhicule : active ou désactive la sonnerie d'avertissement lorsque la clé électronique reste dans le véhicule.

Bluetooth

Voir le guide de l'Infotainment.

Vocal

Voir le guide de l'Infotainment.

Écran

Voir le guide de l'Infotainment.

Caméra de recul

Lignes de guidage : active ou désactive les lignes de guidage.

Symboles aide stationnement arrière : active ou désactive les symboles d'aide au stationnement arrière.

Rétablir réglages usine

Restaurer réglages véhicule : réinitialise tous les réglages aux réglages par défaut.

Supprimer toutes données privées : supprime toutes les informations privées du véhicule.

Restaurer réglages radio : rétablit toutes les valeurs par défaut des réglages radio. Voir le guide de l'Infotainment.

Information logiciel

Voir le guide de l'Infotainment.

Service de télématique

OnStar

OnStar est un assistant personnel de connectivité et de service avec un point d'accès Wi-Fi intégré. Le service OnStar est disponible 24 heures sur 24, sept jours sur sept.

Remarque

OnStar n'est pas disponible sur tous les marchés. Pour de plus amples informations, consulter l'atelier.

Remarque

Pour qu'elle soit disponible et opérationnelle, OnStar nécessite d'un abonnement OnStar valide et un bon fonctionnement des circuits électriques du véhicule, des services mobiles et de la liaison aux satellites GPS.

Pour activer les services OnStar et configurer un compte, appuyer sur  et parler à un conseiller.

Selon l'équipement du véhicule, les services suivants sont disponibles :

- Services d'urgence et assistance en cas de panne du véhicule
- Point d'accès Wi-Fi
- Application smartphone
- Commande à distance, par ex. localisation du véhicule, activation de l'avertisseur sonore et des éclairages, commande du système de verrouillage central
- Assistance en cas de vol de véhicule
- Diagnostics du véhicule
- Téléchargement d'itinéraire

Remarque

Le module OnStar du véhicule est désactivé après dix jours dans cycle d'allumage. Les fonctions nécessitant une connexion de données seront de nouveau disponibles après la mise du contact.

Boutons OnStar



Remarque

En fonction de l'équipement, les boutons OnStar peuvent également être intégrés au rétroviseur.

Bouton Privé

Appuyer et maintenir enfoncé  jusqu'à entendre un message pour activer ou désactiver la transmission de la localisation du véhicule.

Appuyer sur  pour répondre à un appel ou terminer un appel à un conseiller.

Appuyer sur  pour accéder aux réglages Wi-Fi.

Bouton de Services

Appuyer sur  pour établir une connexion avec un conseiller.

Bouton SOS

Appuyer sur  pour établir une connexion d'urgence prioritaire avec un conseiller spécialement formé aux urgences.

LED d'état

Vert : Le système est prêt avec la transmission activée de la localisation de véhicule.

Vert clignotant : Le système est en cours d'appel.

Rouge : Un problème est survenu.

Éteint : Le système est prêt avec la transmission désactivée de la localisation de véhicule ou le système est en mode d'attente.

Rouge / vert clignotant pendant un court instant : La transmission de la localisation de véhicule a été désactivée.

Services OnStar

Services généraux

Si vous avez besoin d'informations sur, par exemple, les heures d'ouverture, les points d'intérêt et les destinations ou si de l'aide est nécessaire, par exemple, en cas de panne du véhicule, crevaillon ou réservoir de carburant vide, appuyer sur  pour établir une connexion avec un conseiller.

Services d'urgence

En cas d'urgence, appuyer sur  et parler à un conseiller. Le conseiller contacte ensuite les fournisseurs de services d'urgence ou d'assistance et les dirige vers votre véhicule.

En cas d'accident avec activation des airbags ou des tendeurs de courroie, un appel d'urgence automatique est établi. Le conseiller est immédiatement connecté à votre véhicule pour lui permettre de voir si une aide est nécessaire.

Point d'accès Wi-Fi

Le point d'accès Wi-Fi du véhicule fournit une connectivité Internet avec un débit maximum de 4G/LTE.

Remarque

La fonction de point d'accès Wi-Fi n'est pas disponible sur tous les marchés.

Il est possible de connecter jusqu'à sept périphériques.

Pour connecter un périphérique mobile au point d'accès Wi-Fi :

1. Appuyer sur , puis sélectionner les paramètres Wi-Fi sur l'affichage d'informations. Les paramètres affichés comprennent le nom du point d'accès Wi-Fi (SSID), le mot de passe et le type de connexion.
2. Démarrer une recherche par le réseau Wi-Fi sur votre périphérique mobile.
3. Sélectionner le point d'accès de votre véhicule (SSID) lorsqu'il est répertorié.
4. Lorsque vous y êtes invité, saisissez le mot de passe sur votre périphérique mobile.

Remarque

Pour modifier le SSID ou le mot de passe, appuyer sur  et parler à un conseiller ou se connecter au compte.

Pour désactiver la fonctionnalité du point d'accès Wi-Fi, appuyer sur  pour appeler un conseiller.

Appli pour smartphone

Avec l'appli myOpel pour smartphone, certaines fonctions du véhicule peuvent être activées à distance.

Les fonctions suivantes sont disponibles :

- Verrouiller ou déverrouiller le véhicule.
- Actionner l'avertisseur sonore ou les feux clignotants.
- Vérifier le niveau de carburant, la durée de vie avant vidange et la pression des pneus (uniquement avec le système de surveillance de la pression des pneus).

- Envoyer une destination de navigation au véhicule, s'il est équipé d'un système de navigation intégré.
- Localiser le véhicule sur une carte.
- Gérer les paramètres Wi-Fi.

Pour opérer ces fonctions, télécharger l'application sur App Store® ou Google Play™ Store.

Télécommande

Il est également possible d'utiliser n'importe quel téléphone pour appeler un conseiller qui pourra actionner à distance des fonctions spécifiques du véhicule. Rechercher le numéro de téléphone OnStar correspondant sur notre site Internet spécifique du pays.

Les fonctions suivantes sont disponibles :

- Verrouiller ou déverrouiller le véhicule.
- Fournir des informations sur la localisation du véhicule.
- Actionner l'avertisseur sonore ou les feux clignotants.

Assistance en cas de vol de véhicule

Si le véhicule est volé, signaler le vol aux autorités et demander une assistance OnStar en cas de vol du véhicule. Utiliser n'importe quel téléphone pour appeler un conseiller.

Rechercher le numéro de téléphone OnStar correspondant sur notre site Internet spécifique du pays.

OnStar peut aider à localiser et à récupérer le véhicule.

Alerte en cas de vol

Lorsque l'alarme antivol est déclenchée, une notification est envoyée à OnStar. Vous êtes ensuite informé de cet événement par un message texte ou par courriel.

Empêcher le redémarrage

En envoyant des signaux à distance, OnStar peut empêcher le redémarrage du véhicule une fois qu'il a été arrêté.

Diagnostics à la demande

À tout moment, par exemple si le véhicule affiche un message de véhicule, appuyer sur  pour contacter un conseiller et lui demander d'effectuer un contrôle de diagnostic en

temps réel pour déterminer directement le problème. En fonction des résultats, le conseiller pourra fournir une assistance supplémentaire.

Rapport de diagnostic

Le véhicule transmet automatiquement des données de diagnostic à OnStar qui vous envoient un rapport mensuel par courriel, ainsi qu'à l'atelier de votre choix.

Remarque

La fonction de notification à l'atelier peut être désactivée dans votre compte.

Le rapport contient l'état des principaux systèmes de fonctionnement du véhicule, comme le moteur, la boîte de vitesses, les airbags, l'ABS et d'autres systèmes importants. Il fournit également des informations sur les éléments de maintenance possible et la pression des pneus (uniquement avec le système de surveillance de la pression des pneus).

Pour regarder les informations plus en détails, sélectionnez le lien dans le courrier et connectez-vous à votre compte.

Téléchargement d'itinéraire

Une destination désirée peut être téléchargée directement sur le système de navigation.

Appuyer sur  pour appeler un conseiller et décrire la destination ou le point d'intérêt.

Le conseiller peut rechercher une adresse ou un point d'intérêt et envoyer directement la destination sur le système de navigation intégré.

Paramètres OnStar**Numéro d'identification personnel (NIP) OnStar**

Pour avoir un accès total à tous les services OnStar, un NIP à quatre chiffres est requis. Le NIP doit être personnalisé lors de la première conversation avec un conseiller.

Pour modifier le NIP, appuyer sur  pour appeler un conseiller.

Données du compte

Un abonné OnStar possède un compte dans lequel toutes les données sont enregistrées. Pour demander une modification des informations du compte, appuyer sur **Ⓜ** et parler à un conseiller ou se connecter au compte.

Si le service OnStar est utilisé sur un autre véhicule, appuyer sur **Ⓜ** et demander que le compte soit transféré sur le nouveau véhicule.

Remarque

Dans tous les cas, si le véhicule est mis au rebut, vendu ou transféré d'une quelconque manière, veuillez signaler immédiatement les modifications à OnStar et mettre fin au service OnStar pour ce véhicule.

Localisation de véhicule

La localisation du véhicule est transmis à OnStar lorsqu'un service est demandé ou déclenché. Un message sur l'affichage d'informations informe sur cette transmission.

Pour activer ou désactiver la transmission de la localisation du véhicule, appuyer sur **Ⓜ** et le maintenir enfoncé jusqu'à entendre un message audio.

La désactivation est indiquée par le témoin d'état clignotant rouge et vert pendant un court instant et à chaque démarrage du véhicule.

Remarque

Si la transmission de l'emplacement du véhicule est désactivée, certains services ne seront plus disponibles.

Remarque

OnStar conserve toujours une connaissance de l'emplacement du véhicule en cas d'urgence.

Recherchez la politique de confidentialité dans votre compte.

Mises à jour du logiciel

OnStar peut effectuer des mises à jour de logiciel à distance sans préavis ou consentement. Ces mises à jour sont destinées à renforcer ou à maintenir la sécurité ou le fonctionnement du véhicule.

Ces mises à jour peuvent concerner des problèmes de confidentialité. Recherchez la politique de confidentialité dans votre compte.

Éclairage

| | |
|---|------------|
| Feux extérieurs | 137 |
| Commutateur d'éclairage | 137 |
| Commande automatique des feux | 138 |
| Feux de route | 139 |
| Feux de route automatiques | 139 |
| Appel de phares | 140 |
| Réglage de la portée des phares | 140 |
| Phares pour conduite à l'étranger | 140 |
| Feux de jour | 141 |
| Éclairage directionnel adaptatif | 141 |
| Feux de détresse | 144 |
| Clignotants de changement de direction et de file | 144 |
| Phares antibrouillard | 145 |
| Feux antibrouillard arrière | 145 |
| Feux de stationnement | 145 |
| Feux de recul | 146 |
| Lentilles de feu embuées | 146 |
| Éclairage intérieur | 146 |
| Commande d'éclairage du tableau de bord | 146 |

| | |
|--|------------|
| Lampes de lecture | 147 |
| Lampes de courtoisie | 147 |
| Fonctions spéciales d'éclairage . | 148 |
| Éclairage de la console centrale | 148 |
| Éclairage pour entrer dans le véhicule | 148 |
| Éclairage pour quitter le véhicule | 148 |
| Protection contre la décharge de la batterie | 149 |

Feux extérieurs

Commutateur d'éclairage

Commutateur d'éclairage avec commande automatique des feux



Tourner le commutateur d'éclairage :

AUTO : Commande d'éclairage extérieur : l'éclairage extérieur s'allume et s'éteint automatiquement en fonction des conditions de luminosité extérieures

☉ : Activation ou désactivation de la commande automatique des feux. Le commutateur revient sur **AUTO**

☛☛ : Feux de position

☛☛☛ : Phares

L'état actuel de la commande automatique des feux est affiché dans le centre d'informations du conducteur.

En mettant le contact, la commande automatique des feux est active.

Témoin ☛☛ ☛ 115.

Feux arrière

Les feux arrière sont allumés en même temps que les feux de croisement/feux de route et les feux de position.

Éclairage supplémentaire dans le châssis du hayon, Sports Tourer/ Country Tourer

Les ensembles de feux arrière additionnels, comprenant les feux arrière et les feux de détresse, sont situés dans l'encadrement du hayon. Ils sont allumés lorsque le hayon est ouvert. Les feux arrière additionnels servent uniquement comme feux de position quand le hayon est ouvert et non pas comme feux pendant la conduite.

Commande automatique des feux



Quand la fonction de commande automatique des feux est activée et que le moteur tourne, le système bascule automatiquement entre les feux de jour et les feux de route/feux de croisement en fonction des conditions d'éclairage et de l'information communiquée par le système de détecteur de pluie.

Feux de jour ☛ 141.

Allumage automatique des phares

En cas de mauvaises conditions d'éclairage, les phares s'allument.

De plus, les phares sont allumés si les essuie-glaces de pare-brise ont effectué plusieurs battements.

Détection de tunnel

Quand le véhicule pénètre dans un tunnel, les phares sont allumés sans délai.

Éclairage directionnel adaptatif ☛ 141.

Feux de route



Passage des feux de croisement aux feux de route : pousser la manette vers l'avant.

Retour aux feux de croisement : pousser de nouveau la manette vers l'avant ou la tirer vers le volant.

Feux de route automatiques

Description pour la version avec phares halogènes. Feux de route automatiques avec éclairage directionnel adaptatif ↗ 141.

Cette fonction permet d'utiliser les feux de route comme feux principaux de conduite la nuit et quand la vitesse du véhicule est supérieure à 40 km/h.

Les feux de croisement sont enclenchés automatiquement quand :



- Un capteur détecte les feux des véhicules venant en sens inverse ou qui précèdent.
- La vitesse du véhicule est inférieure à 20 km/h.
- S'il y a du brouillard ou s'il neige.
- Le véhicule se trouve en zone urbaine.

Si ces dernières conditions ne sont plus rencontrées, le système repasse en feux de route.

Activation



Les feux de route automatiques sont allumés en poussant deux fois le levier de clignotant lorsque le véhicule roule à une vitesse supérieure à 40 km/h.

Le témoin vert  est allumé en permanence quand la fonction est activée ; le témoin bleu  s'allume quand les feux de route sont allumés.

Témoin  ↗ 115.

Désactivation

Pousser le levier de clignotant une fois. Elle est aussi désactivée quand les feux antibrouillard avant sont allumés.

Si un appel de phares est effectué alors que les feux de route sont allumés, les feux de route automatiques seront désactivés.

Si un appel de phares est effectué alors que les feux de route sont éteints, les feux de route automatiques restent activés.

Le dernier réglage des feux de route automatique est mémorisé après la prochaine mise de contact.

Appel de phares

Actionner l'appel de phares : tirer la manette vers le volant.

Réglage de la portée des phares

Réglage manuel de la portée des phares



Pour adapter la portée des phares en fonction du chargement du véhicule afin d'éviter l'éblouissement : tourner la molette  dans la position désirée.

- 0 : Sièges avant occupés
- 1 : Tous les sièges occupés
- 2 : Tous les sièges occupés et charge dans le coffre
- 3 : Siège du conducteur occupé et coffre chargé

Réglage automatique et dynamique de la portée des phares  141.

Phares pour conduite à l'étranger

Les phares asymétriques assurent une meilleure vue du bord de la route du côté passager.

Dans les pays où le sens de circulation n'est pas le même, il est nécessaire de régler correctement les phares pour ne pas éblouir les véhicules roulant en sens inverse.

Véhicules équipés de phares à halogène

Les phares n'ont pas besoin d'être réglés.

Véhicules avec éclairage xénon et éclairage directionnel adaptatif

Les phares peuvent être réglés pour le mode de conduite à droite ou à gauche, dans le menu de personnalisation du véhicule, dans l'affichage d'informations en couleur.

Sélectionner le réglage adéquat dans **Réglages, ► Véhicule** à l'affichage d'informations en couleur.

Affichage d'informations en couleur
⇨ 124.

Personnalisation du véhicule ⇨ 128.

Chaque fois que le contact est mis, le témoin  clignote pendant 4 secondes environ pour rappeler que le mode de conduite à droite est sélectionné.

Revenir au mode de conduite à gauche au menu de personnalisation du véhicule comme décrit plus haut.  ne clignote pas lorsque le mode de conduite à gauche est sélectionné.

Témoin  ⇨ 115.

Feux de jour

Les feux de jour augmentent la visibilité du véhicule pendant la journée. Ils sont automatiquement allumés lorsque le contact est mis.

Si le véhicule est équipé d'une fonction de commande automatique des feux, le système bascule automatiquement entre les feux de jour et les feux de

croisement/route selon les conditions d'éclairage et les informations données par le système du détecteur de pluie. Allumage automatique des feux de croisement ⇨ 138.

Éclairage directionnel adaptatif

Les fonctions d'éclairage directionnel adaptatif sont uniquement disponibles pour les phares au bixénon. La portée des phares, la répartition lumineuse et l'intensité d'éclairage sont réglées en fonction des conditions d'éclairage, de la météo ou du type de route.

Certaines fonctions de l'éclairage directionnel adaptatif peuvent être désactivées ou désactivées dans le menu de personnalisation du véhicule. Sélectionner le réglage adéquat dans **Réglages, ► Véhicule** sur l'affichage d'informations. Personnalisation du véhicule ⇨ 128.

Quand le commutateur d'éclairage est en position **AUTO**, toutes les fonctions d'éclairage sont disponibles.

Les fonctions suivantes sont également disponibles avec le commutateur d'éclairage en position  :

- éclairage dynamique des virages
- éclairage de changement de direction
- fonction de recul
- réglage automatique et dynamique de la portée des phares

Éclairage pour quartier résidentiel

Activé automatiquement à basse vitesse jusqu'à 30 km/h. Le faisceau lumineux est orienté selon un angle de 8° par rapport au bord de la route.

Éclairage en ville

Activé automatiquement à une plage de vitesse entre 40 et 55 km/h environ et quand l'éclairage public est détecté par le capteur de luminosité. La portée d'éclairage est réduite, mais répartie plus largement.

Éclairage pour routes secondaires

Activé automatiquement dans une plage de vitesses comprises entre 55 et 115 km/h environ. Le faisceau lumineux et la luminosité sont différents à gauche et à droite.

Éclairage pour autoroute

Activé automatiquement à une vitesse supérieure à 115 km/h environ et quand les manœuvres du volant sont réduites. Il s'enclenche après une temporisation ou bien immédiatement si le véhicule est fortement accéléré. Le faisceau lumineux est plus long et plus brillant.

Éclairage par mauvais temps

Activé automatiquement jusqu'à une vitesse d'environ 70 km/h quand le capteur de pluie détecte de la condensation ou quand l'essuie-glace fonctionne en continu. La portée, la répartition et l'intensité de la lumière sont régulées en fonction de la visibilité.

Éclairage dynamique des virages

Le faisceau lumineux pivote en fonction de l'angle de braquage du volant et la vitesse, ce qui améliore l'éclairage des virages.

Témoin   115.

Éclairage de changement de direction

Dans les virages serrés ou lors des changements de direction, en fonction de l'angle de braquage du volant ou des clignotants, un réflecteur supplémentaire, à gauche ou à droite, est activé pour éclairer la route sous

un angle correct par rapport à la direction du déplacement. Il est activé jusqu'à une vitesse de 40 km/h.

Témoin   115.

Fonction de recul

Si les phares sont allumés et que la marche arrière est engagée, les deux feux de changement de direction sont allumés. Ils restent allumés pendant les 20 secondes après avoir quitté la marche arrière ou après avoir roulé à plus de 7 km/h en marche avant.

Feux de route automatiques

Cette fonction permet d'utiliser les feux de route comme feux principaux de conduite la nuit et quand la vitesse du véhicule est supérieure à 40 km/h.

Les feux de croisement sont enclenchés automatiquement quand :

- La caméra dans le pare-brise détecte les feux des véhicules précédents ou venant en sens inverse.
- La vitesse du véhicule est inférieure à 20 km/h.

- S'il y a du brouillard ou s'il neige.
- Le véhicule se trouve en zone urbaine.

Si ces dernières conditions ne sont plus rencontrées, le système repasse en feux de route.

Activation



Les feux de route automatiques sont allumés en poussant deux fois le levier de clignotant lorsque le véhicule roule à une vitesse supérieure à 40 km/h.

Le témoin vert $\equiv \text{D}$ est allumé en permanence quand la fonction est activée ; le témoin bleu $\equiv \text{D}$ s'allume quand les feux de route sont allumés. Témoin $\equiv \text{D}$ \rightarrow 115.

Désactivation

Pousser le levier de clignotant une fois. Elle est aussi désactivée quand les feux antibrouillard avant sont allumés.

Si un appel de phares est effectué alors que les feux de route sont allumés, les feux de route automatiques seront désactivés.

Si un appel de phares est effectué alors que les feux de route sont éteints, les feux de route automatiques restent activés.

Le dernier réglage des feux de route automatique restera actif lors de la prochaine mise de contact.

Réglage automatique et dynamique de la portée des phares

Pour éviter d'éblouir le trafic en sens inverse, le réglage de la portée des phares est automatiquement adapté en fonction des informations d'inclinaisons mesurées sur les essieux avant et arrière, de l'accélération ou décélération et de la vitesse du véhicule.

Défaillance dans l'éclairage directionnel adaptatif

Si le système détecte une défaillance dans le système d'éclairage directionnel adaptatif, le système adopte une position préréglée afin d'éviter l'éblouissement du trafic en sens inverse. Si cela n'est pas possible, le phare concerné sera automatiquement éteint. Dans tous les cas, un des phares restera allumé. Un avertissement est affiché dans le centre d'informations du conducteur.



Feux de détresse

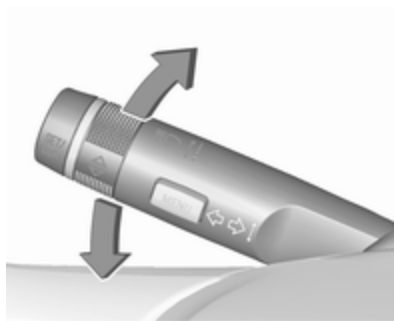

Pour les enclencher, appuyer sur .
En cas d'accident avec déploiement d'airbag, les feux de détresse sont automatiquement activés.

Clignotants de changement de direction et de file



Manette vers le  : clignotant droit haut
Manette vers le  : clignotant gauche bas

En actionnant la manette au-delà de la résistance, le clignotant reste enclenché en permanence. Le clignotant s'éteint automatiquement en redressant le volant.

Pour un triple clignotement, par exemple en cas de changement de file de circulation, pousser la manette jusqu'à sentir une résistance et la relâcher.

Si une remorque est branchée, le clignotant clignote six fois et la fréquence du son change quand le levier est poussé jusqu'au point de résistance, puis relâché.

Pour un clignotement plus long, pousser la manette jusqu'à sentir une résistance et la maintenir dans cette position.

Arrêter manuellement les clignotants en ramenant la manette dans sa position de départ.

Phares antibrouillard



Pour les enclencher, appuyer sur AUTO .
Commutateur d'éclairage en position **AUTO** : l'enclenchement des phares antibrouillard fera automatiquement s'allumer les phares.

Feux antibrouillard arrière



Pour les enclencher, appuyer sur AUTO .
Commutateur d'éclairage en position **AUTO** : l'enclenchement des feux antibrouillard arrière fera automatiquement s'allumer les phares.

Commutateur d'éclairage en position AUTO : les feux antibrouillard arrière peuvent uniquement être allumés avec les phares antibrouillard.

Le feu antibrouillard arrière du véhicule est désactivé lorsqu'une remorque est tractée.

Feux de stationnement



Quand le véhicule est stationné, les feux de stationnement peuvent être allumés d'un côté :

1. Couper le contact.
2. Relever à fond la manette des clignotants (feu de stationnement droit) ou l'abaisser à fond (feu de stationnement gauche).

Confirmation par signal sonore et via le témoin du clignotant correspondant.

Feux de recul

Le feu de recul s'allume lorsque le contact est mis et que la marche arrière est engagée.

Lentilles de feu embuées

L'intérieur du boîtier de feu peut s'embuer brièvement si le temps est humide, s'il pleut fortement ou après un lavage de voiture. La buée disparaît rapidement ; pour accélérer le processus, allumer les phares.

Éclairage intérieur

Commande d'éclairage du tableau de bord



La luminosité des lampes suivantes peut être réglée quand les feux extérieurs sont allumés :

- éclairage du tableau de bord
- affichage d'informations
- plafonnier
- commutateurs et éléments de commande éclairés

Tourner la molette  et la maintenir jusqu'à ce que la luminosité souhaitée soit atteinte.

Sur les véhicules dotés d'un capteur de luminosité, la luminosité peut être réglée lorsque l'éclairage extérieur est allumé et que le capteur de luminosité détecte des conditions de nuit.

Éclairage intérieur

Les plafonniers avant et central s'allument automatiquement en montant et descendant du véhicule et s'éteignent au bout d'un certain temps.



Remarque

En cas d'accident avec déploiement d'airbag, les plafonniers sont automatiquement allumés.

Plafonnier avant



Actionner le commutateur à bascule :



-  : allumage et extinction automatiques
- appuyer sur  : marche
- appuyer sur  : arrêt

Plafonniers arrière

S'allument en conjonction avec le plafonnier avant selon la position du commutateur à bascule.

Lampes de lecture



Pour les enclencher, presser  et  sur les lampes de courtoisie avant et arrière.

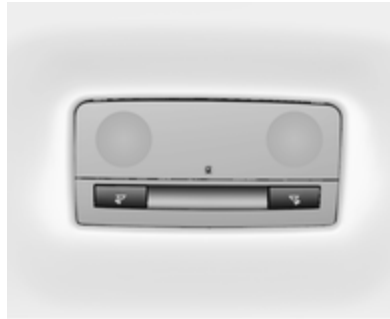

Sur les véhicules avec toit panoramique, les lampes d'éclairage intérieur arrière se trouvent près des poignées arrière.

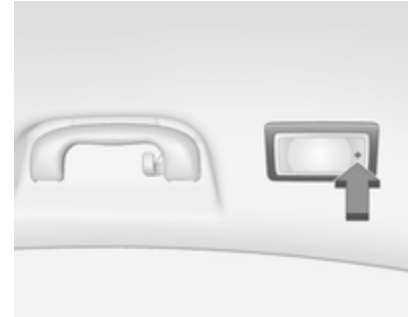

Allumer les lampes de lecture en appuyant sur **+** sur le couvercle.

Lampes de courtoisie

S'allument quand le couvercle est ouvert.

Fonctions spéciales d'éclairage

Éclairage de la console centrale

Le spot intégré à l'éclairage intérieur s'allume quand les phares sont allumés.

Éclairage pour entrer dans le véhicule

Éclairage d'accueil

Les phares, les feux arrière, l'éclairage de plaque minéralogique, l'éclairage du tableau de bord, les plafonniers et l'éclairage des environs sont allumés un bref instant quand le véhicule est déverrouillé avec la télécommande radio. Cette fonction ne marche que dans l'obscurité et facilite la localisation du véhicule.

Les éclairages s'éteignent dès que le contact est en position de marche. Prendre la route ⇨ 17.

Cette fonction peut être activée ou désactivée dans la personnalisation du véhicule.

Sélectionner le réglage adéquat dans **Réglages, ▶ Véhicule** à l'affichage d'informations en couleur.

Affichage d'informations en couleur ⇨ 124.

Personnalisation du véhicule ⇨ 128.

Les réglages peuvent être mémorisés en fonction de la clé utilisée ⇨ 24.

Les lampes suivantes s'allument en plus quand la porte du conducteur est ouverte :

- Éclairage de tous les commutateurs
- Centre d'informations du conducteur
- les lampes de vide-poches de porte

Éclairage pour quitter le véhicule

Les lampes suivantes s'allument si la clé est enlevée du commutateur d'allumage :

- éclairage intérieur
- éclairage du tableau de bord
- éclairage des environs

Ils s'éteignent automatiquement après un certain temps. Cette fonction ne marche que dans l'obscurité. L'éclairage d'ambiance est activé si la porte du conducteur est ouverte pendant cette période.

Éclairage de chemin

Les phares, les feux arrière et l'éclairage de plaque d'immatriculation éclairent les environs pendant une durée réglable en quittant le véhicule.

Activation

1. Couper le contact.
2. Retirer la clé de contact.
3. Ouvrir la porte du conducteur.
4. Tirer la manette des clignotants vers le volant.
5. Fermer la porte du conducteur.

Si la porte du conducteur n'est pas fermée, la lumière s'éteint au bout de deux minutes.

En tirant la manette de clignotants lorsque la porte conducteur est ouverte, l'éclairage pour quitter le véhicule s'éteint immédiatement.

Cette fonction peut être activée ou désactivée dans la personnalisation du véhicule.

Sélectionner le réglage adéquat dans **Réglages, ▶ Véhicule** à l'affichage d'informations en couleur.

Affichage d'informations en couleur
 ⇨ 124.

Personnalisation du véhicule ⇨ 128.

Les réglages peuvent être mémorisés en fonction de la clé utilisée ⇨ 24.

Protection contre la décharge de la batterie

Fonction d'état de charge de la batterie du véhicule

La fonction garantit une durée de vie maximale de la batterie du véhicule grâce à un alternateur avec une puissance de sortie régulable et une distribution optimisée de la puissance.

Pour éviter la décharge de la batterie du véhicule en roulant, les systèmes suivants sont automatiquement moins alimentés en deux phases et puis sont finalement arrêtés :

- chauffage auxiliaire ;
- lunette arrière chauffante et rétroviseurs chauffants ;
- chauffage des sièges ;
- soufflerie.

À la deuxième étape, un message confirmant l'activation de la protection contre la décharge de la batterie du véhicule est affiché sur le centre d'informations du conducteur.

Mise à l'arrêt des lampes électriques

Pour éviter la décharge de la batterie du véhicule quand le contact est coupé, certaines lampes intérieures sont automatiquement arrêtées après un certain temps.

Climatisation

| | |
|--|------------|
| Systèmes de climatisation | 150 |
| Climatisation | 150 |
| Climatisation automatique | 153 |
| Double système de commande automatique de climatisation .. | 157 |
| Chauffage auxiliaire | 162 |
| Bouches d'aération | 163 |
| Bouches d'aération réglables .. | 163 |
| Bouches d'aération fixes | 164 |
| Maintenance | 164 |
| Prise d'air | 164 |
| Filtre à pollens | 164 |
| Fonctionnement normal de la climatisation | 164 |
| Service | 164 |

Systèmes de climatisation

Climatisation



Contrôleur et boutons pour les fonctions suivantes :

- **température TEMP**
- **répartition de l'air** 
- **vitesse de soufflerie** 
- **refroidissement A/C**
- **recyclage d'air** 
- **désembuage et dégivrage** 

Lunette arrière chauffante  ↗ 45.

Sièges chauffants  ↗ 57.

Sièges ventilés  ↗ 57.

Volant chauffé  ↗ 91.

Température TEMP



Faire tourner le contrôleur :

rouge : chaud

bleu : froid

Le chauffage n'est vraiment efficace que lorsque le moteur a atteint sa température normale de fonctionnement.

Répartition de l'air 🚗 🚗 🚗



Appuyer sur :

- 🚗 : vers le pare-brise et les vitres latérales avant
- 🚗 : vers la tête via les bouches d'aération réglables
- 🚗 : vers les pieds et le pare-brise

Des combinaisons sont possibles.

Le réglage est indiqué par la diode du bouton.

Vitesse de soufflerie 🌀



Régler le débit d'air en faisant tourner le contrôleur 🌀 à la position de vitesse désirée. 0 signifie que le ventilateur est arrêté.

Refroidissement (climatisation)



Appuyer sur **A/C** pour activer le refroidissement. L'activation est signalée par la LED dans le bouton. Le refroidissement ne fonctionne que lorsque le moteur est en marche et que le ventilateur de commande de climatisation est en fonction.

Appuyer à nouveau sur **A/C** pour désactiver le refroidissement.

Le circuit de climatisation refroidit et déshumidifie (assèche) l'air de l'habitacle, selon les besoins. Il peut alors se former de la condensation et s'écoule sous le véhicule.

Si aucun refroidissement ou déshumidification n'est requis, désactiver le système de refroidissement pour économiser le carburant. Le refroidissement activé peut empêcher les Autostops.

Système Stop/Start ⇨ 172.



Désembuage et dégivrage des vitres



- Appuyer sur  : la soufflerie passe automatiquement en vitesse maximale, la répartition d'air est dirigée vers le pare-brise.

- Contrôleur de température **TEMP** sur le niveau le plus chaud.
- Activer la lunette arrière chauffante .
- Ouvrir les bouches d'aération latérales selon les besoins et les diriger vers les vitres latérales.

Remarque

Une pression sur , quand le moteur est en marche, empêche tout arrêt automatique jusqu'à ce que  soit pressé à nouveau.

Si  est pressé pendant un arrêt automatique du moteur, le moteur redémarre automatiquement.

Système Stop/Start ⇨ 172.

Refroidissement maximal

Ouvrir brièvement les vitres pour évacuer rapidement l'air chaud.

- Mise en marche du refroidissement de **la climatisation**.
- Appuyer sur  pour la répartition d'air.

- Régler le contrôleur de température **TEMP** sur le niveau le plus froid.
- Régler le contrôleur de vitesse du ventilateur  au maximum.
- Ouvrir toutes les bouches.

Recyclage d'air

Appuyer sur  pour activer le mode de recyclage de l'air. L'activation est signalée par la LED dans le bouton.

Sélectionner le recyclage d'air pour accélérer le refroidissement de l'habitacle ou pour empêcher la pénétration des odeurs extérieures ou d'échappement. Lorsque le recyclage est sélectionné, une ventilation partielle de rafraîchissement de l'air de l'habitacle se produit toutes les 10 minutes.

Appuyer de nouveau sur  pour désactiver le mode de recyclage.

Dans des conditions d'air ambiant chaud et très humide, le pare-brise peut s'embuer de l'extérieur quand l'air froid est envoyé dessus. Si le

pare-brise s'embue de l'extérieur, activer l'essuie-glace avant et désactiver .

Répartition d'air sur  : le recyclage d'air est désactivé.





Climatisation automatique

En mode automatique, la température, la vitesse de la soufflerie et la répartition de l'air sont réglées automatiquement.



Contrôle et boutons pour les fonctions suivantes :

- température TEMP
- répartition de l'air   

- vitesse de soufflerie 
- mode automatique AUTO
- refroidissement A/C
- recyclage d'air 
- désembuage et dégivrage 
- système activé/désactivé 

Lunette arrière chauffante   45.

Sièges avant chauffés   57.

Sièges avant ventilés   57.

Volant chauffé   91.

Indication



Les réglages de température et de régime de ventilateur sont signalés à l'affichage de climatisation.

Chaque modification de réglage est affichée brièvement sur l'affichage d'informations.

Le système de climatisation automatique fonctionne uniquement avec le moteur en marche.

Les réglages de la climatisation sont mémorisés dans la clé utilisée pour verrouiller le véhicule.

Mode Automatique AUTO



Réglage de base en vue d'un confort maximum :

- Appuyer sur le bouton **AUTO**, la répartition de l'air et la vitesse de la soufflante seront réglées automatiquement. L'activation est signalée par l'éclairage de la LED dans le bouton.
- Appuyer sur **A/C** pour mettre en route le refroidissement et le désembuage en option. L'activation est signalée par l'éclairage de la LED dans le bouton.
- Régler la température par rotation du contrôleur **TEMP**. Le réglage suggéré est de 22 °C.
- Ouvrir toutes les bouches d'aération pour permettre une répartition optimale de l'air en mode automatique.

Le réglage du régime de ventilateur en mode automatique peut être modifié au menu de personnalisation du véhicule, à l'affichage d'informations en couleur.

Sélectionner le réglage adéquat dans **Réglages**, **▸ Véhicule** à l'affichage d'informations en couleur.

Affichage d'informations en couleur
 ⇨ 124.

Personnalisation du véhicule ⇨ 128.

Présélection de la température TEMP



Régler la température par rotation du contrôleur **TEMP** à la valeur désirée.

La température sélectionnée est indiquée à l'affichage de climatisation.

Si la température minimale **Lo** est réglée, le système de commande de climatisation fonctionne avec sa capacité maximale de refroidissement, si le refroidissement **A/C** est activé.

Si la température maximale **Hi** est réglée, la climatisation fonctionne avec sa capacité maximale de chauffage.



Remarque

Si **AC** est activé, la réduction de la température réglée de l'habitacle peut provoquer le redémarrage du moteur à combustion à partir d'un arrêt automatique ou le blocage d'un arrêt automatique.

Système Stop/Start ⇨ 172.

Désembuage et dégivrage des vitres



- Appuyer sur . L'activation est signalée par l'éclairage de la LED dans le bouton.
- La température et la répartition d'air se règlent automatiquement et la soufflerie fonctionne à grande vitesse.
- Activer la lunette arrière chauffante .
- Pour revenir au mode précédent : appuyer sur . Pour revenir en mode automatique : appuyer sur **AUTO**.



Le paramétrage du chauffage automatique de la lunette arrière peut être modifié au module de personnalisation du véhicule, dans l'affichage d'informations en couleur.

Sélectionner le réglage adéquat dans **Réglages**,  **Véhicule** à l'affichage d'informations en couleur.

Affichage d'informations en couleur  124.

Personnalisation du véhicule  128.

Remarque

Une pression sur , quand le moteur est en marche, empêche tout arrêt automatique jusqu'à ce que  soit pressé à nouveau.

Si  est pressé pendant un arrêt automatique du moteur, le moteur redémarre automatiquement.

Système Stop/Start  172.

Réglages manuels

Les paramètres du système de commande de climatisation peuvent être adaptés manuellement en utilisant les boutons de répartition d'air et le contrôleur de régime de ventilateur, comme suit. Une modification manuelle des réglages désactivera le mode automatique.

Vitesse de soufflerie



Faire tourner le contrôleur . La vitesse du ventilateur sélectionnée est indiquée par un certain nombre de segments sur l'affichage du climatiseur.



Si la soufflerie est arrêtée, la climatisation l'est également.

Pour revenir en mode automatique : Appuyer sur **AUTO**.

Répartition de l'air



Appuyer sur le bouton correspondant au réglage souhaité. L'activation est signalée par l'éclairage de la LED dans le bouton.

-  : vers le pare-brise et les vitres latérales avant
-  : vers la tête via les bouches d'aération réglables
-  : vers les pieds et le pare-brise

Des combinaisons sont possibles.

Revenir à la répartition automatique de l'air : appuyer sur **AUTO**.

Refroidissement A/C





Appuyer sur **A/C** pour mettre le refroidissement en marche. L'activation est signalée par l'éclairage de la LED dans le bouton. Le refroidissement ne fonctionne que lorsque le moteur est en marche et que le ventilateur de commande de climatisation est en fonction.

Appuyer de nouveau sur **A/C** pour arrêter le refroidissement.

Le circuit de climatisation refroidit et déshumidifie (assèche) l'air de l'habitacle, selon les besoins. Il peut alors se former de la condensation et s'écoule sous le véhicule.

Si aucun refroidissement ou déshumidification n'est requis, désactiver le système de refroidissement pour économiser le carburant.

Système activé/désactivé

Le refroidissement, le ventilateur et le mode automatique peuvent être désactivés en appuyant sur . Lorsque le système est désactivé, la LED du bouton  s'éteint.

Activer en appuyant sur  ou sur le bouton de refroidissement **A/C** ou sur le bouton de mode automatique **AUTO**. L'activation est signalée par l'éclairage de la LED dans le bouton.

Mode de recyclage d'air manuel



Appuyer sur  pour activer le mode de recyclage de l'air. L'activation est signalée par l'éclairage de la LED dans le bouton.

Sélectionner le recyclage d'air pour accélérer le refroidissement de l'habitacle ou pour empêcher la pénétration des odeurs ou d'échappement extérieures. Lorsque le recyclage est sélectionné, une ventilation partielle de rafraîchissement de l'air de l'habitacle se produit toutes les 10 minutes.

Appuyer de nouveau sur  pour désactiver le mode de recyclage.

Dans des conditions d'air ambiant chaud et très humide, le pare-brise peut s'embuer de l'extérieur quand l'air froid y est dirigé. Si le pare-brise s'embue de l'extérieur, activer l'essuie-glace avant et désactiver .

Réglages de base

Certains réglages de base peuvent être modifiés au menu de personnalisation du véhicule, dans l'affichage d'informations en couleur.

Sélectionner les réglages adéquats dans **Réglages, ► Véhicule** à l'affichage d'informations en couleur.

Affichage d'informations en couleur
 124.

Personnalisation du véhicule  128.

Double système de commande automatique de climatisation

La climatisation automatique double permet des températures de climatisation différentes entre le côté conducteur et le côté passager avant.

En mode de température automatique, la vitesse de la soufflerie et la répartition de l'air sont réglées automatiquement.



Panneaux et boutons pour les fonctions suivantes :

- température ▲▼
- répartition de l'air 

- vitesse de soufflerie ▲❄▼
- mode automatique AUTO
- refroidissement A/C
- recyclage d'air ↻
- désembuage et dégivrage 🌫
- système activé/désactivé ⏻
- synchronisation de température double zone SYNC

Lunette arrière chauffante 🌞 ⇨ 45.

Sièges avant chauffés 🌞 ⇨ 57.

Sièges avant ventilés 🌬 ⇨ 57.

Volant chauffé 🌞 ⇨ 91.

Indication



Les réglages de température sont indiqués séparément sur les panneaux côté conducteur et passager.

Toute modification de réglage apparaît pendant quelques secondes sur l'affichage d'informations.

Le système de commande de climatisation automatique double fonctionne uniquement avec le moteur en marche.

Les réglages de la climatisation sont mémorisés dans la clé utilisée pour verrouiller le véhicule.

Mode Automatique AUTO



Réglage de base en vue d'un confort maximum :

- Appuyer sur le bouton **AUTO**, la répartition de l'air et la vitesse de la soufflante seront réglées automatiquement. L'activation est signalée par l'éclairage de la LED dans le bouton.
- Appuyer sur **A/C** pour mettre en route le refroidissement et le désembuage en option. L'activation est signalée par l'éclairage de la LED dans le bouton.
- Régler la température en effleurant ▲ ou ▼ du côté conducteur. Le réglage suggéré de confort est 22 °C. La température peut être réglée différemment pour le conducteur et le passager. Effleurer ▲ ou ▼ du côté passager pour permettre des zones de température différente.
- Ouvrir toutes les bouches d'aération pour permettre une répartition optimale de l'air en mode automatique.

Le réglage du régime de ventilateur en mode automatique peut être modifié au menu de personnalisation du véhicule, à l'affichage d'informations en couleur.

Sélectionner le réglage adéquat dans **Réglages**, **Véhicule** à l'affichage d'informations en couleur.

Affichage d'informations en couleur
⇨ 124.

Personnalisation du véhicule ⇨ 128.

Présélection de la température ▼▲



Régler la température désirée en effleurant ▲ pour des températures plus élevées ou ▼ pour des températures plus basses.

La température sélectionnée est indiquée dans les panneaux. L'utilisation du panneau côté conducteur permet de modifier les températures des deux côtés (lorsque **SYNC** est sélectionné). L'utilisation du panneau côté passager permet de modifier uniquement la température côté passager et de désactiver **SYNC** (si elle était sélectionnée auparavant).

Si la température minimale **Lo** est réglée, le système de commande de climatisation fonctionne avec sa capacité maximale de refroidissement, si le refroidissement **A/C** est activé.

Si la température maximale **Hi** est réglée, la climatisation fonctionne avec sa capacité maximale de chauffage.

Remarque

Si **AC** est activé, la réduction de la température réglée de l'habitacle peut provoquer le redémarrage du

moteur à combustion à partir d'un arrêt automatique ou le blocage d'un arrêt automatique.

Système Stop/Start ⇨ 172.



Synchronisation de température double zone SYNC

Appuyer sur **SYNC** pour lier le réglage de température côté passager à la température du côté conducteur. L'activation est signalée par l'éclairage de la LED dans le bouton.

Lorsque les réglages côté passager sont réglés, la diode s'éteint.

Désembuage et dégivrage des vitres



- Appuyer sur . L'activation est signalée par l'éclairage de la LED dans le bouton.
- La température et la répartition d'air se règlent automatiquement et la soufflerie fonctionne à grande vitesse.
- Activer la lunette arrière chauffante .
- Pour revenir au mode précédent : appuyer sur . Pour revenir en mode automatique : appuyer sur **AUTO**.



Le paramétrage du chauffage automatique de la lunette arrière basé sur les températures extérieures fraîches peut être modifié au module de personnalisation du véhicule, dans l'affichage d'informations en couleur.

Sélectionner le réglage adéquat dans **Réglages, ▶ Véhicule** à l'affichage d'informations en couleur.

Affichage d'informations en couleur  124.

Personnalisation du véhicule  128.

Remarque

Une pression sur , quand le moteur est en marche, empêche tout arrêt automatique jusqu'à ce que  soit pressé à nouveau.

Si  est pressé pendant un arrêt automatique du moteur, le moteur redémarre automatiquement.

Système Stop/Start  172.

Réglages manuels

Les paramétrages du système de commande de climatisation peuvent être adaptés manuellement en utilisant les boutons de répartition d'air et le contrôleur de régime de ventilateur, comme suit. Une modification de réglage désactivera le mode automatique.

Vitesse du ventilateur ▼ ▲



Effleurer  ▼ ou ▲. La vitesse de soufflerie sélectionnée est brièvement indiquée dans l'affichage d'informations.

Si la soufflerie est arrêtée, la climatisation l'est également.

Pour revenir en mode automatique : Appuyer sur **AUTO**.

Répartition de l'air 🌀, 🌀, 🌀



Appuyer sur le bouton correspondant au réglage souhaité. L'activation est signalée par l'éclairage de la LED dans le bouton.

- 🌀 : vers le pare-brise et les vitres latérales avant
- 🌀 : vers la tête via les bouches d'aération réglables
- 🌀 : vers les pieds et le pare-brise

Des combinaisons sont possibles.

Revenir à la répartition automatique de l'air : appuyer sur **AUTO**.

Refroidissement A/C



Appuyer sur **A/C** pour mettre le refroidissement en marche. L'activation est signalée par l'éclairage de la LED dans le bouton. Le refroidissement ne fonctionne que lorsque le moteur est en marche et que le ventilateur de commande de climatisation est en fonction.

Appuyer de nouveau sur **A/C** pour arrêter le refroidissement.

Le circuit de climatisation refroidit et déshumidifie (assèche) l'air de l'habitacle, selon les besoins. Il peut alors se former de la condensation et s'écouler sous le véhicule.

Si aucun refroidissement ou déshumidification n'est requis, désactiver le système de refroidissement pour économiser le carburant.

Système activé/désactivé ☹

Le refroidissement, le ventilateur et le mode automatique peuvent être désactivés en appuyant sur ☹. Lorsque le système est désactivé, la LED du bouton ☹ s'éteint.

Activer en appuyant sur ☹ ou sur le bouton de refroidissement **A/C** ou sur le bouton de mode automatique **AUTO**. L'activation est signalée par l'éclairage de la LED dans le bouton.

Mode de recyclage d'air manuel



Appuyer sur  pour activer le mode de recyclage de l'air. L'activation est signalée par l'éclairage de la LED dans le bouton.

Sélectionner le recyclage d'air pour accélérer le refroidissement de l'habitacle ou pour empêcher la pénétration des odeurs ou d'échappement extérieures. Lorsque le recyclage est sélectionné, une ventilation partielle de rafraîchissement de l'air de l'habitacle se produit toutes les 10 minutes.

Appuyer de nouveau sur  pour désactiver le mode de recyclage.

Dans des conditions d'air ambiant chaud et très humide, le pare-brise peut s'embuer de l'extérieur quand l'air froid y est dirigé. Si le pare-brise s'embue depuis l'extérieur, enclencher l'essuie-glace avant et désactiver .

Recyclage d'air automatique

Un capteur d'humidité d'air commute automatiquement le système à l'air extérieur si l'air intérieur est trop humide.

Réglages de base

Certains réglages de base peuvent être modifiés au menu de personnalisation du véhicule, dans l'affichage d'informations en couleur.

Sélectionner les réglages adéquats dans **Réglages**,  **Véhicule** à l'affichage d'informations en couleur.

Affichage d'informations en couleur  124.

Personnalisation du véhicule  128.

Chauffage auxiliaire

Chauffage d'appoint

Quickheat est un chauffage électrique d'appoint qui chauffe automatiquement l'habitacle plus rapidement.

Bouches d'aération

Bouches d'aération réglables

Bouches d'aération avant



Pour ouvrir une bouche d'aération, tourner la molette sur I. Régler la quantité d'air sortant de la bouche d'aération en tournant la molette.



Régler la direction du flux d'air en faisant basculer et pivoter les lamelles.



Pour fermer une bouche d'aération, tourner la molette sur O.

Bouches d'aération arrière



Les bouches d'aération pour le passager arrière se trouvent dans la console centrale, entre les sièges avant.

⚠ Attention

Ne pas attacher d'objet aux lamelles des bouches d'aération. Risque de dommage et de blessure en cas d'accident.

Bouches d'aération fixes

D'autres bouches d'aération se trouvent sous le pare-brise et les vitres latérales ainsi que dans les espaces pour les pieds.

Maintenance

Prise d'air

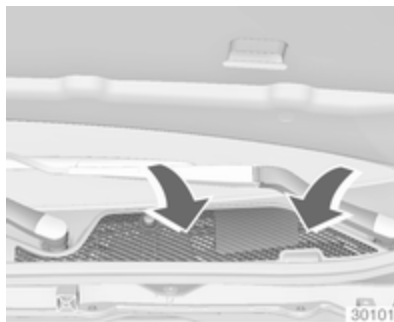

La prise d'air dans le compartiment moteur, à l'extérieur devant le pare-brise, ne doit pas être encombrée. Le cas échéant, enlever les feuilles, les saletés ou la neige.

Filtre à pollens

Filtration de l'air de l'habitacle

Un filtre à particules épure l'air de l'habitacle des poussières, des suies, des pollens et des spores.

Filtre au charbon actif

En plus du filtre à particules, le filtre à charbon actif réduit les odeurs.

Fonctionnement normal de la climatisation

Pour assurer un fonctionnement parfait et constant, il est préconisé de faire fonctionner la climatisation une fois par mois pendant quelques minutes, quel que soit le temps ou la saison.

Service

Pour une performance optimale du refroidissement, il est recommandé de vérifier annuellement, à partir de la troisième année de mise en circulation du véhicule, le système de climatisation, y compris :

- test de fonctionnement et de pression
- fonctionnement du chauffage
- vérification de l'étanchéité
- contrôle des courroies d'entraînement

- nettoyage du condenseur et purge de l'évaporateur
- contrôle des performances

Remarque

Le réfrigérant R-134a contient des gaz à effet de serre fluorés.

Conduite et utilisation

| | |
|---|------------|
| Conseils de conduite | 167 |
| Contrôle du véhicule | 167 |
| Direction | 167 |
| Démarrage et utilisation | 167 |
| Rodage d'un véhicule neuf | 167 |
| Positions de la serrure de contact | 167 |
| Bouton d'alimentation | 168 |
| Prolongation de l'alimentation | 170 |
| Démarrage du moteur | 170 |
| Coupeure d'alimentation en décélération | 172 |
| Système d'arrêt-démarrage | 172 |
| Stationnement | 175 |
| Gaz d'échappement | 176 |
| Filtre à particules (pour diesel) | 176 |
| Catalyseur | 177 |
| AdBlue | 178 |
| Boîte automatique | 181 |
| Affichage de la transmission | 181 |
| Levier sélecteur | 182 |
| Mode manuel | 183 |

| | |
|--|------------|
| Programmes de conduite électronique | 184 |
| Défaillance | 185 |
| Coupeure de courant | 185 |
| Boîte manuelle | 186 |
| Systèmes d'entraînement | 187 |
| Transmission intégrale | 187 |
| Freins | 187 |
| Antiblocage de sécurité | 188 |
| Frein de stationnement | 188 |
| Assistance au freinage | 190 |
| Aide au démarrage en côte | 190 |
| Systèmes de contrôle de conduite | 191 |
| Système antipatinage | 191 |
| Electronic Stability Control | 192 |
| Châssis mécatronique interactif | 193 |
| Systèmes d'assistance au conducteur | 196 |
| Régulateur de vitesse | 196 |
| Limiteur de vitesse | 198 |
| Régulateur de vitesse adaptatif | 200 |
| Alerte de collision avant | 207 |
| Indication de distance vers l'avant | 211 |
| Freinage d'urgence actif | 212 |
| Aide au stationnement | 214 |

| | |
|---|------------|
| Alerte d'angle mort latéral | 220 |
| Alerte de changement de voie | 222 |
| Caméra arrière | 224 |
| Alerte de circulation transversale à l'arrière | 226 |
| Assistant pour les panneaux de signalisation | 227 |
| Avertissement de franchissement de ligne | 231 |
| Carburant | 233 |
| Carburant pour moteurs à essence | 233 |
| Carburant pour moteurs diesel | 233 |
| Carburant pour utilisation au gaz liquéfié | 233 |
| Faire le plein | 236 |
| Consommation de carburant - Émissions de CO ₂ | 241 |
| Attelage de remorque | 241 |
| Informations générales | 241 |
| Caractéristiques de conduite et conseils pour le remorquage | 242 |
| Emploi d'une remorque | 242 |
| Dispositif d'attelage | 243 |
| Programme de stabilité de la remorque | 245 |

Conseils de conduite

Contrôle du véhicule

Ne jamais rouler avec le moteur arrêté (sauf lors d'un Autostop)

De nombreux systèmes ne fonctionneront plus dans ce cas (p. ex. le servofrein, la direction assistée). Conduire de cette façon constitue un danger pour vous et pour les autres. Tous les systèmes fonctionnent pendant un Autostop, mais il y aura une réduction contrôlée de l'assistance à la direction assistée et la vitesse du véhicule est réduite.

Système Stop/Start ⇨ 172.

Pédales

Afin d'empêcher le blocage de la pédale, la zone sous les pédales ne doit pas être recouverte d'un tapis.

Utiliser uniquement des tapis de sol, correctement posés et fixés par des dispositifs de maintien sur le côté conducteur.

Direction

Si la direction assistée est perdue parce que le moteur s'arrête ou en raison d'un dysfonctionnement du système, le véhicule peut être dirigé mais demande un effort plus important.

Témoin ⚠ ⇨ 112.

Avertissement

Véhicules équipés d'une direction assistée hydraulique :

Si le volant est tourné jusqu'à ce qu'il atteigne la butée et qu'il est maintenu dans cette position pendant plus de 15 secondes, le système de direction assistée peut être endommagé et il peut se produire une perte de direction assistée.

Démarrage et utilisation

Rodage d'un véhicule neuf

Pendant les premiers déplacements, ne pas freiner brusquement si cela n'est pas nécessaire.

Au cours du premier trajet, de la fumée peut se former en raison de la cire et de l'huile qui s'évaporent du système d'échappement. Stationner le véhicule à l'air libre un moment après le premier trajet et éviter de respirer les vapeurs.

La consommation d'huile moteur et de carburant peut se révéler plus élevée et le processus de nettoyage du filtre à particules (pour diesel) peut avoir lieu plus souvent.

Filtre à particules pour diesel ⇨ 176.

Positions de la serrure de contact

Faire tourner la clé :

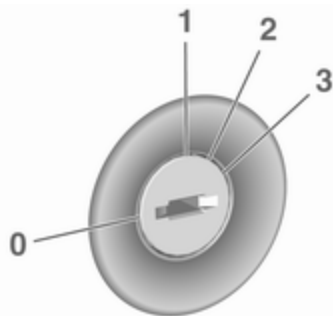

- 0** : contact coupé : Certaines fonctions restent actives jusqu'à ce que la clé soit retirée ou que la porte du conducteur soit ouverte, pour autant que le contact ait été mis précédemment
- 1** : mode d'alimentation des accessoires : Le blocage de direction relâché, certaines fonctions électriques sont disponibles, contact coupé

- 2** : mode d'alimentation d'allumage : Contact mis, le moteur diesel est préchauffé. Les témoins s'allument et la plupart des fonctions électriques sont opérationnelles
- 3** : démarrage du moteur : Relâcher la clé après le début du démarrage

Maintenance du blocage de direction

Retirer la clé du commutateur d'allumage et tourner le volant jusqu'à ce qu'il s'engage.

Danger

Ne jamais retirer la clé du contacteur d'allumage en roulant, car ceci provoquerait un blocage du volant de direction.

Bouton d'alimentation



La clé électronique doit se trouver à l'intérieur du véhicule.

Mode d'alimentation des accessoires

Appuyer une fois sur **Engine Start/Stop** sans actionner la pédale d'embrayage ou de frein. La diode jaune du bouton s'éclaire. Le blocage de direction est relâché et certaines fonctions électriques sont disponibles, contact coupé.

Mode d'alimentation d'allumage

Appuyer sur **Engine Start/Stop** et le maintenir enfoncé pendant 6 secondes sans actionner la pédale d'embrayage ou de frein. La diode

verte du bouton s'éclaire, le moteur diesel est préchauffé. Les témoins s'allument et la plupart des fonctions électriques sont opérationnelles.

Démarrage du moteur

Actionner la pédale d'embrayage (boîte manuelle) ou la pédale de frein (boîte automatique), et appuyer une fois de plus sur **Engine Start/Stop**. Relâcher le bouton après le début du démarrage.

Contact coupé

Appuyer brièvement sur **Engine Start/Stop** dans chaque mode, ou lorsque le moteur tourne et que le véhicule est à l'arrêt. Certaines fonctions restent actives jusqu'à l'ouverture de la porte du conducteur, pour autant que le contact ait été mis précédemment.

Arrêt d'urgence en cours de route

Appuyer sur **Engine Start/Stop** pendant plus de 2 secondes ou appuyer deux fois brièvement dans les 5 secondes ↪ 170.

Maintenance du blocage de direction

Le blocage du volant s'active automatiquement lorsque :

- Le véhicule est à l'arrêt.
- Le contact a été coupé.
- La porte du conducteur est ouverte.

Pour débloquer la direction, ouvrir et fermer la porte du conducteur, passer en mode accessoires ou faire démarrer directement le moteur.

⚠ Attention

Le véhicule ne peut pas être remorqué lorsque la batterie est déchargée et ne peut pas démarrer en le poussant ou en le remorquant car le blocage du volant ne peut pas être libéré.

Utilisation de véhicules à système à clé électronique en cas de panne

Si la clé électronique ne fonctionne pas ou si la pile de la clé électronique est déchargée, le centre d'informations du conducteur peut afficher **Aucune télécom. détectée** ou **Remplacer pile dans télécommande** lorsque vous tentez de faire démarrer le véhicule.

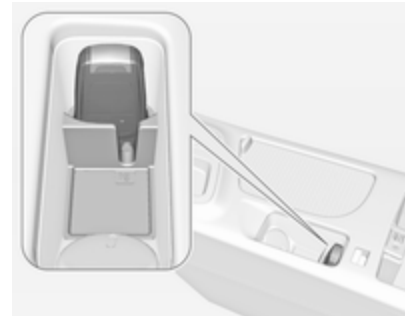

Ouvrir la zone de rangement de la console centrale en levant l'accou-doir. Placer la clé électronique dans la poche d'émetteur.

Les autres objets, comme les autres clés, le transpondeur, les étiquettes, les pièces de monnaie, etc., doivent être retirés de la pochette.

Enfoncer la pédale d'embrayage (boîte manuelle) ou la pédale de frein (boîte automatique) et appuyer sur **Engine Start/Stop**.

Pour couper le moteur, appuyer à nouveau sur **Engine Start/Stop**. Déposer la clé électronique de la poche d'émetteur.

Cette possibilité n'est prévue que pour les cas d'urgence. Remplacer dès que possible la pile de la clé électronique ↪ 23.

Pour le déverrouillage et le verrouillage des portes, se reporter à la description de la défaillance dans l'unité de télécommande radio ou le système à clé électronique ↪ 25.

Prolongation de l'alimentation

Les systèmes électroniques suivants peuvent fonctionner jusqu'à ce que la porte du conducteur soit ouverte ou dans les 10 minutes suivant la coupure du contact :

- lève-vitres électriques
- toit ouvrant
- prises de courant

Démarrage du moteur

Véhicules avec commutateur d'allumage

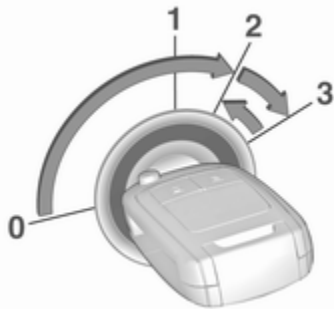

Boîte manuelle : actionner la pédale d'embrayage et de frein.

Boîte automatique : actionner la pédale de frein et déplacer le levier sélecteur en **P** ou **N**.

Ne pas accélérer.

Moteurs diesel : tourner la clé en position **2** pour le préchauffage jusqu'à ce que le témoin  s'éteigne.

Tourner brièvement la clé en position **3** et la relâcher : une procédure automatique actionne le démarreur avec un léger délai jusqu'à ce que le moteur tourne, voir Commande automatique du démarreur.

Pendant un Autostop, enfoncer la pédale d'embrayage pour démarrer le moteur ↪ 172.

Véhicules avec bouton d'alimentation



Boîte manuelle : actionner la pédale d'embrayage et de frein.

Boîte automatique : actionner la pédale de frein et déplacer le levier sélecteur en **P** ou **N**.

Ne pas accélérer.

Appuyer brièvement sur **Engine Start/Stop** : une procédure automatique actionne le démarreur avec un léger délai jusqu'à ce que le moteur tourne, voir Commande automatique du démarreur.

Avant un redémarrage ou pour couper le moteur lorsque le véhicule est à l'arrêt, appuyer brièvement une fois sur **Engine Start/Stop**.

Pendant un Autostop, enfoncer la pédale d'embrayage pour démarrer le moteur ↷ 172.

Arrêt d'urgence en cours de route

Si le moteur doit être coupé en cours de route en cas d'urgence, appuyer sur **Engine Start/Stop** pendant plus de 2 secondes ou appuyer brièvement deux fois dessus dans les 5 secondes.

⚠ Danger

La coupure du moteur en roulant peut causer une perte d'assistance pour les systèmes de freinage et de direction. Les systèmes d'assistance et les systèmes d'airbag sont désactivés. L'éclairage et les feux stop s'éteindront. Ne couper par conséquent le moteur et l'allumage en roulant qu'en cas d'urgence.

Démarrage du véhicule à basses températures

Le démarrage du moteur sans chauffage auxiliaire est possible jusqu'à -25 °C pour les moteurs diesel et -30 °C pour les moteurs essence. Il faut juste choisir une huile moteur de viscosité adaptée, le carburant correct, effectuer les entretiens prescrits et avoir une batterie du véhicule suffisamment chargée. À des températures inférieures à -30 °C, la boîte automatique a besoin d'un temps de chauffage d'environ 5 minutes. Le levier sélecteur doit se trouver en position **P**.

Commande automatique du démarreur

Cette fonction commande la procédure de démarrage du moteur. Le conducteur n'a pas à maintenir la clé en position **3** ou à maintenir **Engine Start/Stop** enfoncé. Une fois activé, le système continuera automatiquement le démarrage jusqu'à ce que le moteur tourne. En raison de la procédure de contrôle, le moteur démarre après un léger délai.

Les causes de non-démarrage du moteur peuvent être :

- pédale d'embrayage non enfoncée (boîte manuelle) ;
- pédale de frein non enfoncée ou levier sélecteur pas en **P** ou **N** (boîte automatique) ;
- temps imparti écoulé.

Réchauffement du moteur turbo

Après le lancement, le couple moteur disponible peut être réduit pendant quelques instants, notamment lorsque le moteur est froid, en vue de permettre au système de lubrification d'assurer la protection totale du moteur.

Coupure d'alimentation en décélération

L'alimentation en carburant est automatiquement coupée en décélération, c'est-à-dire quand le véhicule roule et qu'un rapport est engagé, mais que la pédale d'accélérateur est relâchée.

En fonction des conditions de conduite, la coupure d'alimentation en décélération peut être désactivée.

Système d'arrêt-démarrage

Le système Stop/Start permet d'économiser du carburant et de réduire les émissions à l'échappement. Lorsque les conditions le permettent, il coupe le moteur dès que le véhicule est à l'arrêt ou à faible vitesse, par exemple, devant un feu rouge ou dans un bouchon. Il redémarre automatiquement le moteur dès que le conducteur actionne la pédale d'embrayage. Grâce à un capteur de batterie, la fonction Autostop n'est exécutée que si la batterie du véhicule est suffisamment chargée pour assurer le redémarrage.

Activation

Le système Stop/Start est disponible dès que le moteur démarre, le véhicule prend la route et que les conditions décrites dans cette section sont remplies.

Désactivation



Pour désactiver le système Stop/Start manuellement, appuyer sur **eco**. La désactivation est signalée par l'extinction de la LED dans le bouton.

Autostop

Lorsque le véhicule roule à faible vitesse ou à l'arrêt, activer Autostop comme suit :

- Enfoncer la pédale d'embrayage.
- Placer le levier sélecteur au point mort.
- Relâcher la pédale d'embrayage.

Le moteur sera coupé pendant que le contact reste mis.



Une fonction Autostop est indiquée par l'aiguille à la position **AUTOSTOP** dans le compte-tours. Sur certaines versions, un témoin du combiné d'instruments s'allume lorsque le moteur est en mode d'arrêt automatique.



Lors d'un Autostop, les performances de freinage et du chauffage sont conservées.

Avertissement

L'assistance de la direction peut être réduite pendant un Autostop.

Conditions pour un Autostop

Le système Stop/Start vérifie si toutes les conditions suivantes sont remplies.

- Le système Stop/Start n'est pas désactivé manuellement.
- Le capot est complètement fermé.
- La porte du conducteur est fermée ou la ceinture de sécurité du conducteur est bouclée.
- La batterie du véhicule est suffisamment chargée et en bon état.
- Le moteur est chaud.
- La température de liquide de refroidissement du moteur n'est pas trop élevée.

- La température de gaz d'échappement n'est pas trop élevée, par exemple après avoir conduit le véhicule avec une charge de moteur élevée.
- La température ambiante est supérieure à -5 °C.
- Le système de commande de climatisation permet un Autostop.
- La dépression de frein est suffisante.
- La fonction d'auto-nettoyage du filtre à particules pour diesel n'est pas activée.
- Le véhicule a été conduit au moins à une vitesse de marche à pied depuis le dernier Autostop.

Sinon, l'Autostop sera inhibé.

Certains réglages du système de climatisation peuvent empêcher un Autostop. Se reporter au chapitre sur la climatisation pour obtenir des informations plus détaillées ⇨ 150.

La fonction Autostop peut être interrompue immédiatement après une conduite sur autoroute.

Rodage d'un véhicule neuf ⇨ 167.

Protection contre le déchargement de la batterie du véhicule

Pour assurer le redémarrage fiable du moteur, le système Stop/Start intègre plusieurs fonctions de protection contre la décharge de la batterie.

Mesures d'économie d'énergie

Pendant un arrêt automatique, plusieurs équipements électriques tels que le chauffage électrique d'appoint ou la lunette arrière chauffante sont désactivés ou commutés en mode d'économie d'énergie. La vitesse de soufflerie du système de climatisation est réduite pour économiser de l'énergie.

Redémarrage du moteur par le conducteur

Enfoncer la pédale d'embrayage pour redémarrer le moteur.

Le démarrage du moteur est indiqué par l'aiguille sur la position de ralenti dans le compte-tours.

Si le levier sélecteur est déplacé hors de la position neutre avant d'avoir d'abord enfoncé la pédale d'embrayage, le témoin  s'allume ou un symbole apparaît dans le centre d'informations du conducteur.

Témoin  ⇨ 111.

Redémarrage du moteur par le système Stop/Start

Le levier sélecteur doit être en position neutre pour qu'un redémarrage automatique soit possible.

Si l'une des conditions suivantes se produit pendant un Autostop, le système d'arrêt-démarrage redémarrera automatiquement le moteur :

- Le système Stop/Start est désactivé manuellement.
- Le capot est ouvert.
- La ceinture de sécurité du conducteur n'est pas attachée et la porte du conducteur est ouverte.
- La température du moteur est trop basse.

- Le niveau de charge de la batterie du véhicule est inférieur au niveau défini.
- La dépression de frein est insuffisante.
- Le véhicule est conduit au moins à une vitesse de marche à pied.
- Le système de commande de climatisation demande le démarrage du moteur.
- La climatisation est activée manuellement.

Si le capot n'est pas complètement fermé, un message d'avertissement est affiché sur le centre d'informations du conducteur.

Si un accessoire électrique, un lecteur CD portable par ex., est branché sur la prise de courant, une brève chute de tension au redémarrage peut être perçue.

Stationnement

⚠ Attention

- Ne pas stationner le véhicule sur une surface aisément inflammable. La température élevée du système d'échappement pourrait enflammer la surface.
- Toujours serrer le frein de stationnement. Actionner le frein de stationnement manuel sans appuyer sur le bouton de déverrouillage. Dans une pente ou dans une côte, le serrer aussi fort que possible. Enfoncer la pédale de frein en même temps pour réduire l'effort d'actionnement.
Pour les véhicules dotés d'un frein de stationnement électrique, tirer le commutateur (Ⓢ) pendant environ une seconde. Le frein de stationnement électrique est serré lorsque le témoin (Ⓢ) s'allume ⇨ 111.
- Arrêter le moteur.

- Si le véhicule est sur une surface plane ou en montée, engagez d'abord la première vitesse ou mettez le levier sélecteur en position **P** avant de retirer la clé de contact ou de couper le contact sur les véhicules équipés d'un bouton d'alimentation. Dans une côte, diriger les roues avant à l'opposé de la bordure du trottoir.
Si le véhicule est en descente, engagez d'abord la marche arrière ou mettez le levier sélecteur en position **P** avant de retirer la clé de contact ou de couper le contact sur les véhicules équipés d'un bouton d'alimentation. Diriger les roues avant vers la bordure du trottoir.
- Fermer les vitres et le toit ouvrant.
- Retirez la clé de contact du contacteur d'allumage ou coupez le contact sur les véhicules équipés d'un bouton d'alimentation. Tourner le volant

jusqu'à ce que le blocage de la direction s'enclenche (antivol). Sur les véhicules à boîte automatique, la clé ne s'enlève que lorsque le levier sélecteur est en position **P**.

- Verrouiller le véhicule avec le bouton (Ⓢ) de la télécommande radio.
Activer l'alarme antivol ⇨ 36.
- Le ventilateur de refroidissement du moteur peut se mettre en marche même si le moteur est arrêté ⇨ 248.

Avertissement

À la suite de régimes élevés ou d'une charge élevée du moteur, il convient, pour ménager le turbo-compresseur, de faire fonctionner brièvement le moteur à faible charge avant de l'arrêter ou de le faire tourner au ralenti pendant environ 30 secondes.

Remarque

En cas d'accident avec déploiement d'airbag, le moteur est automatiquement éteint si le véhicule s'arrête dans un temps prédéterminé.

Gaz d'échappement**⚠ Danger**

Les gaz d'échappement contiennent du monoxyde de carbone incolore et inodore mais néanmoins nocif. Danger de mort en cas d'inhalation.

Si des gaz d'échappement pénètrent dans l'habitacle, ouvrir les vitres. Faire remédier à la cause de la défaillance par un atelier.

Éviter de rouler avec le coffre ouvert car des gaz d'échappement pourraient pénétrer dans le véhicule.

Filtre à particules (pour diesel)**Processus de nettoyage automatique**

Le système de filtre à particules pour diesel filtre les particules de suie nocives dans les gaz d'échappement du moteur. Le système dispose d'une fonction d'autonettoyage qui s'effectue automatiquement en roulant et sans avertissement. Le filtre est nettoyé régulièrement par combustion à haute température des particules de suie retenues. Ce procédé se fait automatiquement dans certaines conditions de conduite et peut durer jusqu'à 25 minutes. En général, cela nécessite entre sept et douze minutes. L'Autostop n'est pas disponible et la consommation de carburant peut être plus importante pendant cette période. Le développement de fumées et d'odeur est normal.

Le système nécessite un processus de nettoyage manuel

Dans certaines conditions de conduite, par exemple des petits trajets, le système ne peut pas se nettoyer automatiquement.

Si le nettoyage du filtre est requis et si les conditions de circulation antérieures n'ont pas permis un nettoyage automatique, cela sera signalé par  et un message d'avertissement dans le centre d'informations du conducteur.

 avec un message d'avertissement s'allume lorsque le filtre à particules (pour diesel) est plein. Lancer le processus de nettoyage dès que possible.

 avec un message d'avertissement clignote lorsque le filtre à particules (pour diesel) a atteint son niveau maximum de remplissage. Lancer immédiatement le processus de nettoyage pour éviter d'endommager le moteur.

Activer le processus de nettoyage manuel

Pour activer le processus de nettoyage, continuer à rouler et garder un régime moteur supérieur à 2000 tr/min. Si nécessaire, rétro-grader. Le nettoyage du filtre à particules pour diesel est alors lancé.

Le nettoyage s'opère plus rapidement lorsque le régime et la charge du moteur sont élevés.

Le témoin  s'éteint dès que l'opération d'autonettoyage est terminée. Continuer à rouler jusqu'à ce que l'opération d'autonettoyage soit terminée.

Avertissement

Si le processus de nettoyage est interrompu, il y a un risque de provoquer de graves dégâts au moteur.



Processus de nettoyage impossible

Si pour une raison quelconque le nettoyage n'est pas possible,  s'allume et un message d'avertissement s'affiche dans le centre d'informations du conducteur. La puissance du moteur peut être réduite. Prendre immédiatement contact avec un atelier.

Catalyseur

Le catalyseur réduit la quantité de substances nocives dans les gaz d'échappement.

Avertissement

Des qualités de carburant autres que celles mentionnées aux pages  233,  309 pourraient endommager le catalyseur ou les composants électroniques.

L'essence non brûlée surchauffe et endommage le catalyseur. Il faut donc éviter d'utiliser excessivement le démarreur, de rouler

jusqu'à ce que le réservoir soit vide et de démarrer le moteur en poussant le véhicule ou en le remorquant.

En cas de ratés, de fonctionnement irrégulier du moteur, de réduction des performances du moteur ou d'autres problèmes inhabituels, faire remédier à la cause de la défaillance dès que possible. En cas d'urgence, il est possible de continuer à rouler pendant une brève période, à faible régime et à vitesse réduite.

AdBlue

Remarques générales

La méthode de réduction catalytique sélective (BlueInjection) consiste à réduire considérablement les oxydes d'azote dans les émissions de gaz d'échappement. Ceci s'obtient en injectant un fluide d'échappement diesel dans le système d'échappement. L'ammoniac dégagé par le fluide réagit avec les gaz nitreux (NO_x) d'échappement et les transforme en azote et en eau.

La désignation de ce fluide est AdBlue®. Il s'agit d'un fluide non toxique, ininflammable, incolore et inodore composé de 32 % d'urée et de 68 % d'eau.

⚠ Attention

Éviter tout contact d'AdBlue avec les yeux ou la peau.

En cas de contact avec les yeux ou la peau, rincer à l'eau.

Avertissement

Éviter tout contact de la peinture avec l'AdBlue.

En cas de contact, rincer à l'eau.

AdBlue gèle à une température d'environ -11 °C. Étant donné que le véhicule est équipé d'un système de préchauffage d'AdBlue, la réduction des émissions à basses températures est assurée. Le système de préchauffage d'AdBlue fonctionne automatiquement.

La consommation habituelle d'AdBlue est d'environ deux litres aux 1000 km, mais peut aussi être plus importante selon le mode de conduite (par ex. avec de lourdes charges ou en remorquage).

Réservoir d'AdBlue

Lorsqu'il reste environ cinq litres, il existe un contacteur de niveau de liquide. Les messages d'avertissement s'affichent uniquement en-dessous de ce seuil. Volume du réservoir ↪ 319.

Avertissements de niveau

Selon l'autonomie calculée d'AdBlue, différents messages s'affichent sur le centre d'informations du conducteur. Les messages et les interdictions sont des obligations légales.

Le premier avertissement possible est **Portée AdBlue : 2400 km**.

Cet avertissement apparaît brièvement une fois avec l'autonomie calculée. La conduite est possible sans restrictions.

Le niveau d'avertissement suivant est entré avec une autonomie inférieure à 1750 km. Le message avec l'autonomie actuelle est toujours affiché lorsque le contact est mis et doit être confirmé  117. Faire l'appoint d'AdBlue avant d'entrer le niveau d'avertissement suivant.

Avec une autonomie d'AdBlue inférieure à 900 km, les messages d'avertissement suivants s'affichent alternativement et ne peuvent pas être ignorés :

- **Niveau AdBlue bas Remplir maintenant**
- **Imposs. redém. moteur dans 900 km.**

En outre, le témoin  clignote de façon continue.

Remarque

En cas de forte consommation d'AdBlue, le centre d'informations du conducteur affiche cet avertissement sans les étapes préalables d'avertissement.

Le dernier niveau d'avertissement est entré lorsque le réservoir d'AdBlue est vide. Il est impossible de redé-

marrer le moteur. Les messages d'avertissement suivants s'affichent alternativement et ne peuvent pas être ignorés :

- **AdBlue vide Remplir maintenant**
- **Pas redém. moteur.**

En outre, le témoin  clignote de façon continue.

Avec la prévention active d'un démarrage du moteur, le message suivant sera affiché :

Remplir AdBlue pour démarrer véhicule.

Le réservoir doit être rempli complètement avec de l'AdBlue, sinon le redémarrage du moteur n'est pas possible.

Avertissements concernant un niveau d'émissions élevé

Si les émissions d'échappement dépassent une certaine valeur, des avertissements, semblables aux avertissements d'autonomie décrits ci-dessus, seront affichés au centre d'informations du conducteur.

Des demandes de vérification du système d'échappement et, finalement, l'annonce d'une interdiction de redémarrage du moteur seront affichés. Ces restrictions constituent une exigence légale.

Consulter un atelier pour demander une assistance.

Remplissage d'AdBlue

Avertissement

N'utiliser que l'AdBlue conforme aux normes européennes DIN 70 070 et ISO 22241-1.

Ne pas utiliser d'additifs.

Ne pas diluer l'AdBlue.

Autrement, le système de réduction catalytique sélective pourrait être endommagé.

Remarque

Lorsqu'une pompe de remplissage avec un embout pour les voitures de passagers n'est pas disponible dans une station-service, utiliser uniquement des bouteilles ou des bidons AdBlue avec un adaptateur de

remplissage étanche pour le remplissage, pour empêcher les éclaboussures et les débordements et afin de s'assurer que les vapeurs du réservoir sont capturées et ne sortent pas. De l'AdBlue en bouteilles ou bidon est disponible dans de nombreuses stations-service et peut être acheté par exemple chez les concessionnaires Opel ou d'autres points de vente.

Étant donné qu'AdBlue a une longévité limitée, vérifier la date d'expiration avant l'appoint.

Remarque

Le remplissage d'AdBlue n'est détecté par le système que lorsque le commutateur du niveau de liquide mentionné ci-dessus est activé.

Si un remplissage d'AdBlue n'est pas correctement détecté :

1. Rouler sans arrêt pendant 10 minutes en veillant à ce que la vitesse du véhicule soit toujours supérieure à 20 km/h.
2. Si le remplissage d'AdBlue est correctement détecté, les limitations entraînées par la fourniture d'AdBlue disparaîtront.

Si le remplissage d'AdBlue n'est toujours pas détecté, prendre contact avec un atelier.

Si l'AdBlue doit être rempli à des températures inférieures à -11 °C, l'appoint d'AdBlue peut ne pas être détecté par le système. Dans ce cas, garer le véhicule dans un espace où la température ambiante est plus élevée, jusqu'à ce que l'AdBlue soit liquéfié.

Remarque

Lors du dévissage du capuchon de protection du goulot de remplissage, des vapeurs d'ammoniac peuvent s'échapper. Ne pas inhaler car les vapeurs ont une odeur âcre. Les vapeurs ne sont pas nocives par inhalation.

Le réservoir d'AdBlue doit être rempli entièrement. Ceci doit être effectué si le message d'avertissement concernant la prévention d'un redémarrage du moteur est déjà affiché.

Le véhicule doit être garé sur une surface plane.

Le goulot de remplissage d'AdBlue est placé derrière le volet de la trappe de carburant, qui est situé du côté arrière droit du véhicule.

La trappe de réservoir ne peut être ouverte que si le véhicule est déverrouillé.

1. Enlever la clé du commutateur d'allumage.
2. Fermer toutes les portes pour empêcher les vapeurs d'ammoniac d'entrer dans le véhicule.
3. Ouvrir la trappe à carburant en la poussant ⇨ 236.



4. Dévisser le bouchon du goulot de remplissage.
5. Ouvrir réservoir d'AdBlue.
6. Monter une extrémité du flexible sur réservoir et visser l'autre extrémité sur le goulot de remplissage.
7. Soulever le filtre à charbon jusqu'à ce qu'il soit vide, ou jusqu'à l'arrêt de l'écoulement du filtre à charbon. Cette opération peut prendre cinq minutes.
8. Placer le filtre à charbon sur le sol pour vider le flexible, attendre 15 secondes.

9. Dévisser le flexible du goulot de remplissage.
10. Monter le capuchon protection et le tourner dans le sens des aiguilles d'une montre jusqu'à ce qu'il s'enclenche.

Remarque

Mettre le réservoir d'AdBlue au rebut conformément aux exigences environnementales. Le flexible peut être réutilisé après vidange à l'eau claire et avant que l'AdBlue ne s'évapore totalement.

Boîte automatique

La boîte automatique permet un passage de vitesse automatique (mode automatique) ou un passage de vitesse manuel (mode manuel).

Le changement de rapport manuel est possible en mode manuel en tapotant le levier sélecteur ou en tirant sur les palettes du volant ↻ 183.

Affichage de la transmission

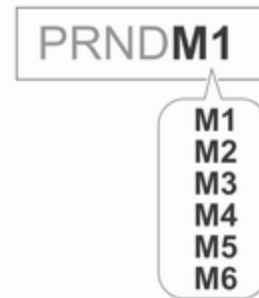

Le mode ou rapport sélectionné est indiqué sur l'affichage de transmission.

En mode automatique, le programme de conduite est signalé par **D** sur le centre d'informations du conducteur.

En mode manuel, **M** et le chiffre du rapport de vitesse sont indiqués.

R signale la marche arrière.

La position de point mort est signalée par **N**.

La position de stationnement est signalée par **P**.

Levier sélecteur



P : position de stationnement, presser le bouton de déverrouillage, les roues sont bloquées, à n'engager que si le véhicule est à l'arrêt et que le frein de stationnement est serré

R : marche arrière, presser le bouton de déverrouillage, à n'engager que si le véhicule est à l'arrêt

N : neutre (point mort)

D : mode automatique

M : Mode manuel : déplacer le levier sélecteur vers la gauche à partir de **D**.

+ : passage au rapport supérieur en mode manuel : déplacer le levier sélecteur en position **M** et donner une impulsion vers le haut

- : passage au rapport inférieur en mode manuel : déplacer le levier sélecteur en position **M** et donner une impulsion vers l'arrière

Le levier sélecteur est verrouillé en **P** et peut uniquement être déplacé quand le contact est mis et que la pédale de frein est enfoncée.



Si la pédale de frein n'est pas enfoncée, le témoin  s'allume.

Si le levier sélecteur n'est pas en **P** quand le contact est coupé, les témoins  et **P** clignotent.

Pour engager le levier en **P** ou **R**, appuyer sur le bouton de déverrouillage.

Le moteur ne peut démarrer que si le levier est en position **P** ou **N**. Quand la position **N** est sélectionnée, enfoncer la pédale de frein ou serrer le frein de stationnement avant de démarrer.

Ne pas accélérer pendant le changement de vitesse. Ne jamais actionner en même temps la pédale d'accélérateur et la pédale de frein.

Lorsqu'un rapport est sélectionné, le véhicule démarre lentement quand le frein est desserré.

Frein moteur

Pour utiliser l'effet du frein moteur, rétrograder à temps en cas de conduite en pente, voir Mode manuel.

Désenlèvement du véhicule

L'alternance marche avant / marche arrière est uniquement autorisée si le véhicule est enlisé dans du sable, de la boue ou de la neige. Déplacer le levier sélecteur entre les positions **D** et **R** de manière répétée. Ne pas emballer le moteur et éviter toute accélération brusque.

Stationnement

Serrer le frein de stationnement et engager le levier sur **P**.

La clé de contact ne peut être retirée que lorsque le levier sélecteur est en position **P**.

Mode manuel

Levier sélecteur

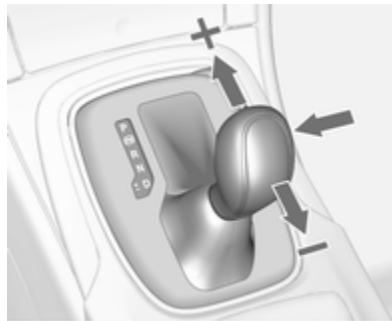

Déplacer le levier sélecteur hors de la position **D** vers la gauche pour sélectionner le mode manuel.

Tapoter le levier sélecteur

vers l'avant **+** : passer au rapport supérieur

vers l'arrière **-** : passage au rapport inférieur

Le rapport sélectionné s'indique au combiné d'instruments.

Palettes du volant



Déplacer le levier sélecteur hors de la position **D** vers la gauche pour sélectionner le mode manuel.

Utiliser les palettes de changement de vitesse au volant pour passer les rapports manuellement

la palette **+** du côté droit : tirer brièvement pour passer au rapport supérieur

la palette — du : tirer brièvement
côté gauche pour rétrograder
d'un rapport.
Plusieurs tractions
permettent de
sauter des
rapports

Le rapport sélectionné s'indique au
combiné d'instruments.

Mode manuel temporairement en mode de conduite D

Le changement de rapport manuel
par palette est également possible en
mode automatique D. À l'issue d'un
changement de rapport manuel, la
boîte passe en mode automatique D
après une durée déterminée.

Pour interrompre le mode manuel,
effectuer l'une des opérations suivantes :

- Appuyer sur la palette + pendant
1 seconde.
- Déplacer le levier sélecteur vers
la gauche en mode manuel et le
ramener en position D.

Si le véhicule est à l'arrêt et si le
moteur tourne au ralenti, la boîte de
vitesses reste temporairement en
mode manuel. Elle passe en mode
automatique lorsque la pédale d'ac-
célérateur est utilisée pendant une
durée déterminée et qu'aucun chan-
gement par palette n'est effectué au
volant.

Généralités

Si un rapport supérieur est engagé à
trop faible vitesse ou un rapport infé-
rieur à trop haut régime, aucun chan-
gement de vitesse n'a lieu. Ceci
entraîne l'affichage d'un message sur
le centre d'informations du conduc-
teur.

En mode manuel, la boîte de vitesses
ne passe pas automatiquement à un
rapport supérieur à régime moteur
élevé.

Indication de rapport de vitesse

Le symbole ▲ surmontant un chiffre
est indiqué lorsqu'un changement de
rapport est recommandé pour des
raisons d'économie de carburant.

L'indication de rapport de vitesse ne
s'affiche qu'en mode manuel.

Programmes de conduite électronique

- Après un démarrage à froid, le
programme de température de
service amène rapidement le
catalyseur à la température
nécessaire en augmentant le
régime moteur.
- La fonction de passage automa-
tique en position N met automa-
tiquement la boîte de vitesses au
point mort lorsque le véhicule est
arrêté et qu'un rapport de marche
avant est engagé et que la
pédale de frein est enfoncée.
- Lorsque le mode SPORT est
engagé, le changement de
vitesse se fait à des régimes
supérieurs (sauf quand le régu-
lateur de vitesse est enclenché).
Mode SPORT ⇨ 193.

- Des programmes spéciaux adaptent automatiquement les points de changement de vitesse en cas de montées ou de descentes.
- Lors du démarrage dans des conditions de neige ou de verglas ou sur toute autre surface glissante, le module de commande de transmission électronique choisit automatiquement la vitesse la plus élevée.

Kickdown

Si la pédale d'accélérateur est enfoncée au maximum en mode automatique, la boîte de vitesses passe à un rapport inférieur en fonction du régime moteur.

Protection contre la surchauffe

En cas de surchauffe de la boîte de vitesses due à des températures extérieures élevées ou à un style de conduite sportif, le couple et la vitesse maximale du moteur peuvent être momentanément réduits.

Défaillance

En cas de défaillance, un message est affiché au centre d'informations du conducteur. Messages du véhicule ↗ 126.

La boîte de vitesses ne change plus automatiquement. Il est possible de continuer à rouler en changeant de vitesse manuellement.

Seul le plus haut rapport est disponible. Selon la défaillance, il se peut que la 2e vitesse soit aussi disponible en mode manuel. N'engager de vitesse qu'avec le véhicule à l'arrêt.

Faire remédier à la cause du problème par un atelier.

Coupure de courant

En cas de coupure de courant, le levier sélecteur ne peut pas être déplacé hors de la position **P**. La clé de contact ne peut pas être enlevée du contact d'allumage.

Si la batterie du véhicule est déchargée, effectuer le démarrage par câble ↗ 290.

Si la batterie du véhicule n'est pas à l'origine de la défaillance, débloquer le levier sélecteur.

1. Serrer le frein de stationnement.

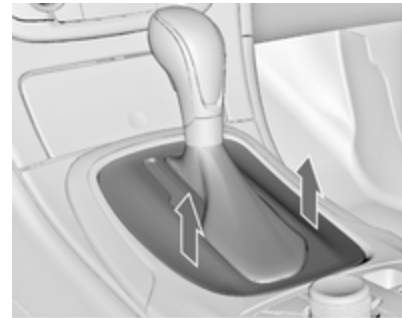

2. Détacher la garniture du levier sélecteur à l'arrière de la console centrale, la replier vers le haut et la faire tourner vers la gauche.

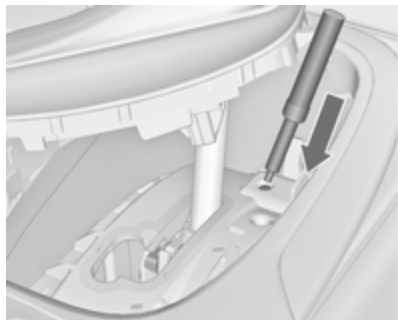

3. Introduire l'outil spécial aussi loin que possible dans l'ouverture et déplacer le levier sélecteur de la position **P** ou **N**. Si le levier sélecteur est à nouveau ramené en position **P** ou **N**, il sera à nouveau bloqué dans cette position. Faire corriger la cause de la coupure de courant par un atelier.
4. Reposer la garniture de levier sur la console centrale et la remonter.

Boîte manuelle



Pour engager la marche arrière, enfoncer le bouton de déverrouillage se trouvant sur le levier avec le véhicule à l'arrêt et engager le rapport.

Si le rapport ne s'engage pas, amener le levier au point mort, relâcher la pédale d'embrayage puis débrayer à nouveau ; réessayer de passer la marche arrière.

Ne pas laisser patiner l'embrayage inutilement.

Lors de la manœuvre, enfoncer la pédale d'embrayage à fond. Ne pas utiliser la pédale comme repose-pied.

Avertissement

Il n'est pas recommandé de conduire en gardant la main sur le levier sélecteur.

Passage au rapport supérieur ⇨ 112.
Système Stop/Start ⇨ 172.

Systemes d'entraînement

Transmission intégrale

La transmission intégrale améliore la stabilité et les caractéristiques de conduite et aide à obtenir la meilleure tenue de route possible quelle que soit l'état de la chaussée. Le système est toujours actif et ne peut pas être désactivé.

Le couple est distribué en continu entre les roues de l'essieu avant et arrière, en fonction des conditions de conduite. En outre, le couple entre les roues arrière est distribué en fonction de l'état de la chaussée.

Pour une performance optimale du système, les pneus du véhicule ne devraient pas présenter des degrés d'usure différents.

Si un message de service est affiché dans le centre d'informations du conducteur, le système peut avoir des fonctionnalités limitées (ou être totalement désactivé dans certains cas, c.-à-d. que le véhicule est

uniquement entraîné par les roues avant). Prendre contact avec un atelier.

Remorquage du véhicule ⇨ 292.

Freins

Le système de freinage possède deux circuits indépendants l'un de l'autre.

Si un circuit de freinage est défaillant, le véhicule peut toujours être freiné grâce à l'autre circuit de freinage. Toutefois, le freinage n'est obtenu qu'en enfonçant la pédale de frein fermement. Un effort nettement supérieur doit être exercé. La distance de freinage est plus longue qu'habituellement. Rechercher l'assistance d'un atelier avant de poursuivre le trajet.

Quand le moteur ne tourne pas, l'assistance du servofrein disparaît une fois que la pédale de frein a été actionnée une ou deux fois. Le freinage n'est pas réduit, mais il nécessite une force beaucoup plus grande. Il est particulièrement important de garder cela à l'esprit quand le véhicule est remorqué.

Témoin (C) ⇨ 111.

Antiblocage de sécurité

L'antiblocage de sécurité (ABS) empêche que les roues ne se bloquent.

Dès qu'une roue a tendance à bloquer, l'ABS module la pression de freinage de la roue incriminée. Le véhicule puisse toujours être dirigé, même en cas de freinage d'urgence.

La régulation ABS est identifiable à la pulsation de la pédale de frein et au bruit du processus de régulation.

Afin d'obtenir un freinage optimal, enfoncer la pédale de frein à fond pendant toute la durée du freinage malgré la pulsation de la pédale de frein. Ne pas réduire la pression sur la pédale.

Après le démarrage, le système procède à un autotest éventuellement audible.



Témoin (ABS) ↗ 112.

Feux stop adaptatifs

En cas de freinage maximal, les trois feux stop clignotent pendant la durée de la régulation de l'ABS.

Défaillance

⚠ Attention

En cas de défaillance de l'ABS, les roues peuvent avoir tendance à se bloquer en cas de freinage brutal. Les avantages de l'ABS ne sont plus disponibles. Lors d'un freinage brutal, le véhicule ne peut plus être dirigé et peut dérapier.

Faire remédier à la cause du problème par un atelier.

Frein de stationnement

Frein de stationnement manuel



⚠ Attention

Serrer toujours le frein de stationnement sans actionner le bouton de déverrouillage. Dans une pente ou dans une côte, le serrer aussi fort que possible.

Pour desserrer le frein de stationnement, soulever un peu le levier, appuyer sur le bouton de déverrouillage et abaisser complètement le levier.

Pour réduire les efforts d'actionnement du frein de stationnement, enfoncer en même temps la pédale de frein.



Témoin  111.

Frein de stationnement électrique



Serrage quand le véhicule est à l'arrêt

Attention

Tirer le commutateur  pendant une seconde au minimum, jusqu'à ce que le témoin de commande  s'allume et que le frein de

stationnement électrique soit appliqué  111. Le frein de stationnement électrique fonctionne automatiquement avec une force appropriée.

Avant de quitter le véhicule, vérifiez l'état du frein de stationnement électrique. Témoin de commande  111.

Le frein de stationnement électrique peut toujours être actionné, même avec le contact coupé.

Ne pas actionner le frein de stationnement électrique trop souvent sans faire tourner le moteur, car cela déchargera la batterie du véhicule.

Desserrage

Mettre le contact. Garder la pédale de frein enfoncée, puis pousser le commutateur .

Aide au démarrage

Véhicules avec boîte manuelle : En enfonçant la pédale d'embrayage, puis en la relâchant légèrement et en enfonçant légèrement la pédale d'accélérateur, le frein de stationnement

électrique se desserre alors automatiquement. Ceci n'est pas possible lorsque l'on tire simultanément sur le commutateur .

Véhicules avec boîte automatique : En engageant **D** puis en enfonçant la pédale d'accélérateur, le frein de stationnement électrique se desserre alors automatiquement. Ceci n'est pas possible lorsque l'on tire simultanément sur le commutateur .

Freinage dynamique en roulant

Quand le véhicule roule et que le commutateur  est maintenu tiré, le frein de stationnement électrique décélère le véhicule, mais ne s'applique pas de manière statique.

Dès que le commutateur  est relâché, le freinage dynamique s'arrête.

Application automatique

Si le véhicule est équipé d'une boîte de vitesses automatique et si le régulateur de vitesse adaptatif est actif, le frein de stationnement électrique est automatiquement serré lorsque le véhicule est arrêté par le système pendant plus de deux minutes.



Le frein de stationnement est automatiquement relâché après le départ.



Contrôle fonctionnel

Quand le véhicule ne roule pas, le frein de stationnement électrique peut ne pas serrer automatiquement. Le but est de contrôler le système.

Défaillance

Le mode de défaillance du frein de stationnement électrique est signalé par un témoin  et par un message du véhicule affiché dans le centre d'informations du conducteur. Messages du véhicule ⇨ 126.

Serrer le frein de stationnement électrique : tirer et maintenir le commutateur  pendant plus de 5 secondes. Si le témoin  s'allume, le frein de stationnement électrique est serré.

Relâcher le frein de stationnement électrique : pousser et maintenir le commutateur  pendant plus de 2 secondes. Si le témoin  s'éteint, le frein de stationnement électrique est desserré.

Le témoin  clignote : le frein de stationnement électrique n'est pas totalement serré ou desserré. En cas de clignotement permanent, desserrer le frein de stationnement électrique, puis essayer à nouveau de le serrer.

Assistance au freinage

Si la pédale de frein est enfoncée rapidement et avec force, l'effort de freinage maximal sera automatiquement appliqué.

Le fonctionnement de l'assistance au freinage peut se faire ressentir par une impulsion dans la pédale de frein et une résistance plus importante à l'enfoncement de la pédale de frein.

Maintenir une pression constante sur la pédale de frein tant qu'un freinage maximal est nécessaire. La force de freinage maximale se réduit automatiquement quand la pédale de frein est relâchée.

Aide au démarrage en côte

Le système aide à empêcher tout mouvement involontaire lors du démarrage en côte.

Lorsque la pédale de frein est relâchée à l'arrêt dans une pente, les freins restent serrés pendant deux secondes supplémentaires. Les freins se relâchent automatiquement dès que le véhicule commence à accélérer.

L'aide au démarrage en côte n'est pas activée pendant un Autostop. Système Stop/Start ⇨ 172.

Systèmes de contrôle de conduite

Système antipatinage

Le système antipatinage (TC, Traction Control) est un composant de l'Electronic Stability Control.

Le TC améliore la stabilité de conduite lorsque c'est nécessaire, quels que soient le type de revêtement ou l'adhérence des pneus, empêchant ainsi les roues motrices de patiner.

Dès que les roues motrices commencent à patiner, la puissance délivrée par le moteur est réduite et la roue qui patine le plus est freinée individuellement. Ainsi, même sur chaussée glissante, la stabilité du véhicule est considérablement améliorée.

Le TC est fonctionnel dès que le témoin  s'éteint.



Le témoin  clignote pour indiquer que TC est activé.

⚠ Attention



Ce dispositif de sécurité particulier ne doit pas vous pousser à adopter un style de conduite dangereux.

Adapter la vitesse aux conditions de circulation.

Témoin  ⇨ 113.

Désactivation



Le TC peut être désactivé quand le patinage des roues est requis : appuyer brièvement sur  pour désactiver le TC,  s'allume. Un message d'état apparaît sur le centre d'informations du conducteur lorsque le système antipatinage (TC) est désactivé.



Le témoin  s'allume.

Lorsque TC est désactivé, ESC reste activé.

Pour réactiver le TC, appuyer à nouveau sur .

Le TC est également réactivé la prochaine fois que le contact est mis.

Electronic Stability Control

L'Electronic Stability Control (ESC) améliore la stabilité de la conduite lorsque c'est nécessaire, quel que soit le type de surface de revêtement ou l'adhérence des pneus.

Dès que le véhicule menace de déraiper (sous-virage, survirage), la puissance du moteur est réduite et les roues sont freinées individuellement.

L'ESC fonctionne en combinaison avec le système antipatinage (TC)  191. Il comprend également une fonction antipatinage.

L'ESC est opérationnel après chaque démarrage de moteur, dès que le témoin  s'éteint.



Pendant la fonction ESC, le témoin  clignote.

Attention

Ce dispositif de sécurité particulier ne doit pas vous pousser à adopter un style de conduite dangereux.



Adapter la vitesse aux conditions de circulation.

Témoin   113.



Désactivation





L'ESC et le TC peuvent être désactivés :

- maintenir la pression sur  pendant un minimum de cinq secondes : les systèmes TC et ESC sont tous deux désactivés.  et  s'allument et des messages d'état apparaissent dans le centre d'informations du conducteur.



- pour désactiver uniquement le système antipatinage, appuyer brièvement sur  : le système antipatinage (TC) est inactif alors que le contrôle électronique de la stabilité (ESC) reste actif et que  s'allume. Un message d'état apparaît sur le centre d'informations du conducteur lorsque le système antipatinage (TC) est désactivé.

Si le véhicule atteint le seuil de stabilité avec l'ESC désactivé, le système réactivera l'ESC pour la durée de ce seuil, lorsque la pédale de frein est enfoncée une fois.

Pour réactiver l'ESC, appuyer à nouveau sur . Si le système antipatinage (TC) a été précédemment désactivé, les systèmes TC et ESC sont tous deux réactivés.  et  s'éteignent lorsque les systèmes TC et ESC sont réactivés.

L'ESC est également réactivé la prochaine fois que le contact est mis.

Défaillance

En cas de défaillance du système, le témoin  s'allume en continu et un message s'affiche sur le centre d'informations du conducteur. Le système n'est pas opérationnel.

Faire remédier à la cause du problème par un atelier.

Châssis mécatronique interactif

Flex Ride

Le châssis mécatronique Flex Ride permet au conducteur de sélectionner parmi trois modes de conduite :

- Mode SPORT : appuyer sur **SPORT**, la diode s'allume.
- Mode TOUR : appuyer sur **TOUR**, la diode s'allume.
- Mode NORMAL : pas d'appui sur **SPORT** ni sur **TOUR**, aucune diode ne s'allume.

La désactivation des modes SPORT et TOUR s'effectue en appuyant une fois de plus sur le bouton correspondant.

Chaque mode du Flex Ride met en réseau les systèmes électroniques suivants :

- Contrôle électronique de l'amortissement
- Commande de la pédale d'accélérateur
- Commande de la direction
- Transmission intégrale
- Electronic Stability Control (ESC)
- Antiblocage de sécurité (ABS) avec contrôle de freinage dans les virages (CBC)
- Boîte automatique

Mode Sport

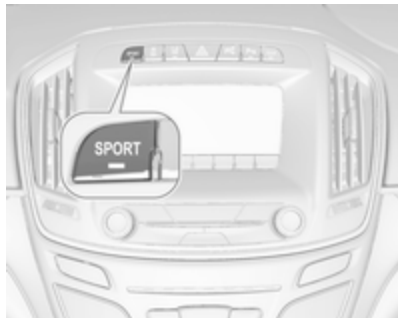

Les réglages des systèmes sont adaptés à un style de conduite plus sportif :

- la suspension des amortisseurs devient plus dure pour offrir un meilleur contact avec la surface de la chaussée ;
- le moteur réagit plus rapidement à la pédale d'accélérateur ;
- l'assistance de la direction est réduite ;
- le couple moteur de la transmission intégrale est transmis davantage à l'essieu arrière ;

- les moments de changement de rapport de la boîte automatiques ont lieu plus tardivement ;
- en fonction du combiné d'instruments la coloration de l'écran sera adaptée.

Mode TOUR



Les réglages des systèmes sont adaptés à un style de conduite plus confortable :

- la suspension des amortisseurs réagit plus mollement ;
- la pédale d'accélérateur réagit selon les réglages standard ;

- l'assistance de direction est normale ;
- le couple moteur de la transmission intégrale est transmis principalement à l'essieu avant ;
- les moments de changement de rapport de la boîte automatiques ont lieu de manière plus souple ;

Mode NORMAL

Tous les réglages des systèmes correspondent aux valeurs standard.

Commande du mode de conduite

Au sein de chaque mode de conduite sélectionné manuellement (SPORT, TOUR ou NORMAL), la commande de mode de conduite (DMC) détecte et analyse en permanence les caractéristiques réelles de conduite, les réactions du conducteur et l'état dynamique actif du véhicule. Si nécessaire, le module de commande de la DMC change automatiquement les réglages au sein du mode de conduite sélectionné ou, si de grandes variations sont détectées, le mode de conduite est modifié en ce qui concerne la longueur des variations.

Si, par exemple, le mode NORMAL est sélectionné et que la DMC détecte un style de conduite sportif, la DMC modifie plusieurs réglages du mode normal en réglages sportifs. La DMC passe en mode SPORT en cas de style de conduite très nettement sportif.

Si, autre exemple, le mode TOUR est sélectionné et qu'un coup de frein soudain est nécessaire sur une route sinueuse, la DMC va détecter l'état dynamique du véhicule et modifier les réglages de la suspension en mode SPORT afin d'améliorer la stabilité du véhicule.

Quand les caractéristiques de conduite ou l'état dynamique du véhicule revient dans l'état initial, la DMC ré-établit les réglages du mode de conduite préalablement sélectionné.

Réglages personnalisés du mode SPORT

Le conducteur peut sélectionner les fonctions du mode SPORT quand **SPORT** est pressé.

Sélectionner les réglages adéquats dans **Réglages, ▶ Mode Sport** à l'affichage d'informations en couleur.

Affichage d'informations en couleur
 ⇨ 124.

Personnalisation du véhicule ⇨ 128.

Flex Ride - Version OPC

Le fonctionnement de la version OPC du châssis mécatronique Flex Ride est identique à celui du système Flex Ride standard, à la différence que les modes offrent des caractéristiques de conduite plus sportives.

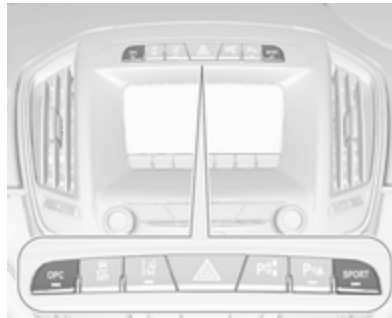

Le châssis mécatronique OPC Flex Ride permet au conducteur de sélectionner parmi trois modes de conduite :

- Mode OPC : appuyer sur **OPC**, la diode s'allume.
- Mode SPORT : appuyer sur **SPORT**, la diode s'allume.
- Mode NORMAL : pas d'appui sur **SPORT** ni sur **OPC**, aucune diode ne s'allume.

La désactivation des modes SPORT et OPC s'effectue en appuyant une fois de plus sur le bouton correspondant.

Chaque mode du OPC Flex Ride met en réseau les systèmes électroniques suivants :

- Contrôle électronique de l'amortissement
- Commande de la pédale d'accélérateur
- Commande de la direction
- Transmission intégrale
- Electronic Stability Control (ESC)

- Antiblocage de sécurité (ABS) avec contrôle de freinage dans les virages (CBC)
- Boîte automatique

Mode OPC

Les caractéristiques de conduite et l'état dynamique sont adaptés à des valeurs de performances élevées.

En fonction du combiné d'instruments la coloration de l'écran sera adaptée.

Mode Sport

Les réglages des systèmes sont adaptés à un style de conduite plus sportif.

Mode NORMAL

En mode NORMAL, sans pression sur SPORT ou sur OPC, tous les réglages des systèmes correspondent aux valeurs standard.

Réglages personnalisés du mode OPC

Le conducteur peut sélectionner les fonctions du mode OPC quand OPC est pressé.

Sélectionner les réglages adéquats dans **Réglages**, **Mode Sport** à l'affichage d'informations en couleur.

Affichage d'informations en couleur ⇨ 124.

Personnalisation du véhicule ⇨ 128.

Systèmes d'assistance au conducteur

⚠ Attention

Les systèmes d'assistance au conducteur ont été conçus pour aider le conducteur et ne remplacent absolument pas sa vigilance.

Le conducteur assume la pleine responsabilité de sa conduite.

En cas d'emploi des systèmes d'assistance au conducteur, toujours rester attentif aux conditions de circulation actuelles.

Régulateur de vitesse

Le régulateur de vitesse peut mémoriser et maintenir des vitesses allant de 30 à 200 km/h. Descentes et montées peuvent provoquer des écarts par rapport à la vitesse mémorisée.

Pour des raisons de sécurité, le régulateur de vitesse ne peut être activé qu'après que vous avez appuyé une

fois sur la pédale de frein. Une activation en première vitesse n'est pas possible.





Ne pas activer le régulateur de vitesse lorsqu'une vitesse constante n'est pas conseillée.

Sur les véhicules équipés d'une boîte automatique ou d'une boîte manuelle automatisée, le régulateur de vitesse peut être activé en mode automatique et en mode manuel.

Témoin   116.



Mise en marche



Appuyer sur  ; le témoin  s'allume en blanc dans le combiné d'instruments.

Activation



Accélérer jusqu'à la vitesse désirée et tourner la molette sur **SET/-** ; la vitesse actuelle est mémorisée et maintenue. Le témoin  s'allume en vert sur le combiné d'instruments. La vitesse réglée est indiquée à l'écran intermédiaire ou supérieur avec le symbole vert  allumé. La pédale d'accélérateur peut être relâchée.

Il est possible d'augmenter la vitesse en enfonçant la pédale d'accélérateur. Après relâchement de la pédale d'accélérateur, la vitesse mémorisée est rétablie.

Le régulateur de vitesse reste activé pendant le changement de vitesse.

Augmentation de la vitesse



Avec le régulateur de vitesse activé, maintenir la molette sur **RES/+** ou la tourner brièvement plusieurs fois sur **RES/+** : la vitesse augmente en continu ou pas à pas.

En variante, accélérer jusqu'à la vitesse souhaitée et la mémoriser en tournant la molette sur **SET/-**.

Diminution de la vitesse

Avec le régulateur de vitesse activé, maintenir la molette sur **SET/-** ou la tourner brièvement plusieurs fois sur **SET/-** : la vitesse diminue en continu ou pas à pas.

Désactivation

Appuyer sur  ; le témoin  s'allume en blanc dans le combiné d'instruments.

Sur l'affichage intermédiaire ou supérieur  passe au blanc.

Le régulateur de vitesse est désactivé, mais n'est pas coupé. La dernière vitesse enregistrée reste en mémoire pour une reprise ultérieure.

Désactivation automatique :



- La vitesse du véhicule est inférieure à 30 km/h environ.
- La vitesse du véhicule diminue de plus de 25 km/h sous la vitesse de consigne.
- La pédale de frein est actionnée.
- La pédale d'embrayage est actionnée pendant quelques secondes.
- Le levier sélecteur est en position **N**.
- Le régime moteur est dans une plage très basse.

- Le système antipatinage ou l'Electronic Stability Control est entré en fonctionnement.
- L'alerte de collision avant a été déclenchée.

Reprise de la vitesse mémorisée

Tourner la molette sur **RES/+** à une vitesse supérieure à 30 km/h. La vitesse mémorisée sera reprise.

Désactivation

Appuyer sur  ; le témoin  s'éteint sur le combiné d'instruments. La vitesse mémorisée est effacée.

Appuyer sur  pour activer le limiteur de vitesse ; ou couper le contact arrête également le régulateur de vitesse et efface la vitesse mémorisée.

Limiteur de vitesse

Le limiteur de vitesse empêche le véhicule de dépasser une vitesse maximale prédéfinie.



Le vitesse maximale peut être réglée à une vitesse supérieure à 25 km/h, jusqu'à 200 km/h.

Le conducteur peut uniquement accélérer jusqu'à la vitesse prédéterminée. Les écarts par rapport à la vitesse limite peuvent se produire lors de la conduite du véhicule en descendant une pente.

La limitation de vitesse prédéterminée est affichée sur la ligne supérieure du centre d'informations du conducteur, lorsque le système est activé.

Activation



Appuyer sur . Le témoin  s'allume en blanc dans le combiné d'instruments.

Si le régulateur de vitesse ou le régulateur de vitesse adaptatif ont été activés auparavant, il est désactivé lorsque le limiteur de vitesse est activé et le témoin  s'éteint.

Réglage de la limitation de vitesse

Accélérer jusqu'à la vitesse désirée et tourner brièvement la molette sur **SET/-** : la vitesse actuelle est mémorisée comme la vitesse maximale. La limitation de vitesse est affichée sur le centre d'informations du conducteur.



Le témoin  s'allume en vert sur le combiné d'instruments.

Si le véhicule est équipé d'un écran de niveau supérieur et que le mode Sport est sélectionné  117, l'échelle du compteur de vitesse n'est affichée que jusqu'à la limite de vitesse déterminée. Le réglage du limiteur de

vitesse est marqué par un point vert, qui devient blanc lorsque le système est actif mais non engagé.

Changer la limitation de vitesse

Lorsque le limiteur de vitesse est activé, maintenir ou tourner brièvement la molette sur **RES/+** pour augmenter ou sur **SET/-** pour diminuer la vitesse maximale souhaitée.

Dépassement de la limitation de vitesse

Si la vitesse limitée est dépassée sans l'intervention du conducteur, la vitesse clignote dans le centre d'informations du conducteur et une sonnerie retentit pendant cette période.

En cas d'urgence, il est possible de dépasser la limite de vitesse en enfonçant fermement la pédale d'accélérateur presque jusqu'au bout. Dans ce cas, aucune sonnerie ne retentit.

Relâcher la pédale d'accélérateur et la fonction de limitation de vitesse est réactivée dès qu'une vitesse inférieure à la vitesse limite est atteinte.

Désactivation

Appuyer sur  : le limiteur de vitesse est désactivé et le véhicule peut être conduit sans limitation de vitesse.

Sur l'affichage intermédiaire ou supérieur  passe au blanc. Un message correspondant s'affiche également.

Le limiteur de vitesse est désactivé, mais n'est pas coupé. La dernière vitesse enregistrée reste en mémoire pour une reprise ultérieure.

Reprise de la vitesse limite

Tourner la molette de réglage sur **RES/+**. La limitation de vitesse mémorisée sera reprise.

Désactivation

Appuyer sur  : l'indication de limitation de vitesse du centre d'informations du conducteur s'éteint. La vitesse mémorisée est effacée.

En appuyant sur  pour activer le régulateur de vitesse ou le régulateur de vitesse adaptatif, le limiteur de vitesse est également désactivé et la vitesse mémorisée est effacée.

En coupant le contact, le limiteur de vitesse est également désactivé, mais la limite de vitesse sera mémorisée pour la prochaine activation de limiteur de vitesse.

Régulateur de vitesse adaptatif

Le régulateur de vitesse adaptatif (ACC) est une amélioration du régulateur de vitesse traditionnel avec une fonction supplémentaire permettant de maintenir une certaine distance avec le véhicule qui précède.

Le régulateur de vitesse adaptatif ralentit automatiquement le véhicule lorsqu'il approche un véhicule se déplaçant beaucoup plus lentement. Il règle alors la vitesse du véhicule pour suivre le véhicule devant à la distance vers l'avant sélectionnée. La vitesse du véhicule augmente ou diminue pour suivre le véhicule à l'avant, mais ne dépassera pas la vitesse réglée. Il peut appliquer un freinage limité avec les feux stop activés.

Le régulateur de vitesse adaptatif peut mémoriser et maintenir des vitesses supérieures à 25 km/h environ. Si l'on suit un véhicule qui roule à moins de 25 km/h, la vitesse inférieure est définie. Sur les véhicules dotés d'une boîte de vitesses automatique, le système peut également freiner jusqu'à l'arrêt.



Le régulateur de vitesse adaptatif utilise un capteur de radar pour détecter les véhicules à l'avant. Si aucun véhicule n'est détecté dans la voie, le régulateur de vitesse adaptatif se comportera comme un régulateur de vitesse traditionnel.

Pour des raisons de sécurité, le système peut uniquement être activé après le premier enfoncement de la pédale de frein ou d'embrayage après avoir mis le contact.

Il est conseillé d'utiliser principalement le régulateur de vitesse adaptatif sur de longues routes droites comme des autoroutes ou des routes de campagne avec une circulation régulière. Ne pas activer le système lorsque le maintien d'une vitesse constante n'est pas conseillé.



Témoins 116, 116, 116.

Attention

L'attention complète du conducteur est exigée à tout moment pendant la conduite du véhicule avec le régulateur de vitesse adaptatif. Le conducteur doit garder le contrôle constant du véhicule, car la pédale de frein, la pédale de l'accélérateur et le commutateur d'annulation ont la priorité sur toute opération du régulateur de vitesse adaptatif.

Mise en marche





Appuyer sur  pour activer le régulateur de vitesse adaptatif. Le témoin  s'allume en blanc dans le combiné d'instruments. De plus,  s'affiche au centre d'informations du conducteur.

Activation en réglant la vitesse

Le régulateur de vitesse adaptatif peut être activé entre 25 km/h et 180 km/h.

Accélérer jusqu'à la vitesse désirée et tourner la molette sur **SET/-** ; la vitesse actuelle est mémorisée et maintenue. Le témoin  s'allume en vert sur le combiné d'instruments.



Le symbole  du régulateur de vitesse adaptatif, le réglage de la distance vers l'avant et la vitesse réglée sont affichés dans le centre d'informations du conducteur. Le  s'allume en vert.

La pédale d'accélérateur peut être relâchée. Le régulateur de vitesse adaptatif reste activé pendant le changement de vitesse.

Annulation de la vitesse réglée

Il est toujours possible de conduire à des vitesses plus élevées que la vitesse réglée sélectionnée en appuyant sur la pédale de l'accélérateur. Lorsque la pédale de frein est relâchée, le véhicule revient à la distance souhaitée si un véhicule plus lent est à l'avant. Sinon, il revient sur la vitesse mémorisée.

Une fois que le système est activé, le régulateur de vitesse adaptatif ralentit ou freine s'il détecte un véhicule à l'avant qui est plus lent ou plus proche que la distance vers l'avant souhaitée.

Attention

Une accélération de la part du conducteur désactive le freinage automatique par le système. Ceci est indiqué par un avertissement apparaissant dans le Centre d'informations du conducteur.

Augmentation de la vitesse

Avec le régulateur de vitesse adaptatif activé, maintenir le bouton molette tourné sur RES/+ : augmente la vitesse continuellement en grands incréments, ou actionner plusieurs fois RES/+ : augmente la vitesse par petits incréments.

Si, avec le régulateur de vitesse adaptatif activé, le véhicule est conduit plus rapidement que la vitesse souhaitée, par exemple après avoir enfoncé la pédale

d'accélérateur, alors la vitesse actuelle peut être mémorisée et maintenue en tournant la molette sur SET/-.

Diminution de la vitesse

Avec le régulateur de vitesse adaptatif activé, maintenir le bouton molette tourné sur SET/-: diminue la vitesse continuellement par grands incréments, ou actionner plusieurs fois SET/-: diminue la vitesse par petits incréments.

Si, avec le régulateur de vitesse adaptatif activé, le véhicule est conduit plus lentement que la vitesse souhaitée, par exemple à cause d'un véhicule roulant plus lentement à l'avant, alors la vitesse actuelle peut être mémorisée et maintenue en tournant la molette sur SET/-.

Reprise de la vitesse mémorisée

Si le système est en marche, mais n'est pas actif, tourner alors le bouton molette sur RES/+ à une vitesse supérieure à 25 km/h pour reprendre la vitesse mémorisée.

Régulateur de vitesse adaptatif à plage de vitesse intégrale sur les véhicules avec boîte de vitesses automatique

Le régulateur de vitesse adaptatif à plage de vitesse intégrale maintiendra une distance par rapport au véhicule précédent détecté et peut ralentir le véhicule jusqu'à l'immobilisation derrière ce véhicule.

Lorsque le véhicule à l'avant se met en mouvement dans les deux minutes qui suivent, tourner le bouton molette sur RES/+ ou appuyer sur la pédale d'accélérateur jusqu'à atteindre une vitesse de 10 km/h pour revenir en mode de régulateur de vitesse adaptatif à plage de vitesse intégrale.

Si le véhicule immobilisé à l'avant commence à se déplacer et que le régulateur de vitesse adaptatif à plage de vitesse intégrale n'a pas été réactivé, le témoin de véhicule à l'avant vert allumé  clignotera et un signal acoustique se fera entendre rappelant que le véhicule à l'avant s'est mis en mouvement.

Lorsque le véhicule à l'avant s'arrête pendant plus de deux minutes, le frein de stationnement électrique est automatiquement appliqué et le régulateur de vitesse adaptatif à plage de vitesse intégrale est désactivé. Dans ce cas, conduire le véhicule normalement à l'aide de la pédale d'accélérateur. Tourner la molette sur RES/+ à une vitesse supérieure à 10 km/h pour revenir en mode de régulateur de vitesse adaptatif à plage de vitesse intégrale.

Attention

Lorsque le régulateur de vitesse adaptatif à plage de vitesse intégrale est désactivé ou annulé, le véhicule n'est plus maintenu immobile et peut commencer à se déplacer. Toujours se tenir prêt à appuyer manuellement sur la pédale de frein pour maintenir le véhicule immobile.

Ne pas laisser le véhicule sans surveillance s'il est maintenu immobile par le régulateur de vitesse adaptatif à plage de

vitesse intégrale. Toujours déplacer le levier sélecteur à la position Stationnement **P** et couper le contact avant de quitter le véhicule.

Réglage de distance vers l'avant

Lorsque le régulateur de vitesse adaptatif détecte un véhicule se déplaçant plus lentement dans la voie, il réglera la vitesse du véhicule pour maintenir la distance vers l'avant sélectionnée par le conducteur.

La distance vers l'avant peut être réglée sur proche, moyen, ou éloigné.



Appuyer sur \rightarrow ; le réglage actuel est affiché dans le centre d'informations du conducteur. Appuyer de nouveau sur \rightarrow pour changer la distance de suivi. Le réglage s'affiche également au centre d'informations du conducteur.

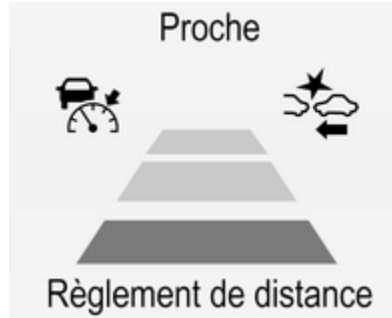

La distance vers l'avant sélectionnée est indiquée par les barres de distance remplies sur la page du régulateur de vitesse adaptatif.

Il est à noter que le réglage de distance à l'avant est partagé avec le réglage de sensibilité de l'alerte de collision avant \rightarrow 207.

Exemple : Si le réglage 3 (éloignée) est sélectionné, le conducteur est averti plus tôt d'un risque de collision ; il en va de même si le régulateur de vitesse adaptatif est inactif ou arrêté.

⚠ Attention

Le conducteur endosse la pleine responsabilité de la distance de suivi en se basant sur les conditions de visibilité, météorologiques et de circulation. La distance de suivi doit être réglée ou le système doit être désactivé selon les besoins en fonction des conditions existantes.

Détection d'un véhicule à l'avant



Le témoin de véhicule à l'avant allumé en vert \rightarrow est affiché lorsque le système détecte un véhicule sur la voie de circulation.

Alerte de collision avant ⇨ 207.

Si ce symbole ne s'affiche pas, ou s'affiche uniquement brièvement, le régulateur de vitesse adaptatif ne répondra pas en présence d'un véhicule à l'avant.

Désactivation

Le régulateur de vitesse adaptatif est désactivé par le conducteur lorsque :

-  est pressé.
- La pédale de frein est enfoncée.
- La pédale d'embrayage est enfoncée pendant plus de quatre secondes.
- Le levier sélecteur de la boîte de vitesses automatique est déplacé sur **N**.



Le système est également automatiquement désactivé lorsque :

- Le véhicule accélère à une vitesse supérieure à 190 km/h ou ralentit à une vitesse inférieure à 15 km/h (sur les véhicules dotés d'une boîte de vitesse automatique, le véhicule ralentit jusqu'à l'arrêt sans désactivation dans les deux minutes).

- Le système antipatinage est en fonctionnement.
- L'Electronic Stability Control est en fonctionnement.
- Il n'y a pas de circulation et rien n'est détecté sur les côtés de la route pendant plusieurs minutes. Dans ce cas, il n'y a pas d'écho radar et le capteur peut reporter qu'il est bloqué.
- Le système de freinage en cas de collision imminente serre les freins.
- Le capteur de radar est obstrué par de la glace ou un film d'eau.
- Une défaillance est détectée dans le radar, le moteur ou le système de freinage.

En outre, le système est automatiquement désactivé sur les véhicules dotés d'une boîte de vitesses automatique (régulateur de vitesse adaptatif à plage de vitesse intégrale) lorsque :

- Le frein de stationnement électrique est serré.
- Le véhicule est maintenu à l'arrêt par le système pendant plus de deux minutes.
- Le véhicule s'arrête, la ceinture de sécurité du conducteur est détachée et la porte du conducteur est ouverte.



Lorsque le régulateur de vitesse adaptatif est désactivé, le témoin  et  du centre d'informations du conducteur passe du vert au blanc et un message contextuel s'affiche.

La vitesse mémorisée est maintenue. Le système est désactivé mais n'est pas coupé.

Attention

Lorsque le régulateur de vitesse adaptatif est désactivé, le conducteur doit prendre le contrôle du moteur et du freinage.

Désactivation

Appuyer sur  pour désactiver le régulateur de vitesse adaptatif. Le témoin  ou  s'éteint. La vitesse mémorisée est effacée.

Couper le contact coupe également le régulateur de vitesse adaptatif et annule la vitesse mémorisée.

Attention du conducteur

- Utiliser le régulateur de vitesse adaptatif avec précaution sur les routes de montage ou les routes sinueuses, car il peut perdre le véhicule à l'avant et a besoin de temps pour le détecter à nouveau.
- Ne pas utiliser le système sur des routes glissantes, car il peut créer des changements rapides d'adhérence de pneu (patinage) et le conducteur peut alors perdre le contrôle du véhicule.
- Ne pas utiliser le régulateur de vitesse adaptatif lorsqu'il pleut, neige ou dans des conditions extrêmement poussiéreuses, car le capteur de radar peut être

recouvert par un film d'eau, de poussières, gel ou neige. Ceci réduit ou interrompt complètement la visibilité. En cas de blocage de capteur, nettoyer le couvercle du capteur.

Limites du système

- La force de freinage automatique du système ne permet pas de freinage important et le niveau de freinage peut ne pas être suffisant pour éviter une collision.
- Après un changement de file inattendu, le système a besoin d'un certain temps pour détecter le véhicule suivant en avant. Donc si un nouveau véhicule à l'avant est détecté, le système peut accélérer au lieu de ralentir.
- Le régulateur de vitesse adaptatif ignore la circulation roulant en sens inverse.

- Le régulateur de vitesse adaptatif ne freine pas en cas de présence de piétons, d'animaux ou de véhicule arrêté ou en cas de conduite à très petite vitesse.
- Ne pas utiliser le régulateur de vitesse adaptatif si vous tractez une remorque.

Virages

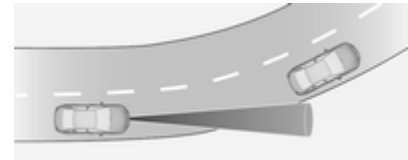

Le régulateur de vitesse adaptatif calcule une voie estimée, basée sur la force centrifuge. Cette voie estimée considère la caractéristique de virage réelle, mais ne peut pas considérer un changement de virage futur. Le système peut perdre le véhicule à l'avant ou considérer un véhicule qui n'est pas dans la voie actuelle. Ceci peut se réduire lors de l'entrée ou la sortie d'un virage ou si le virage devient plus prononcé ou moins

prononcé. Si plus aucun véhicule à l'avant n'est détecté, le témoin  s'éteindra.

Si la force centrifuge est trop importante dans le virage, le système ralenti légèrement le véhicule. Ce niveau de freinage n'est pas conçu pour éviter le patinage en sortie de virage. Le conducteur est responsable de la réduction de la vitesse sélectionnée avant d'entrer le virage et en général pour adapter la vitesse au type de route et aux limitations de vitesse existantes.

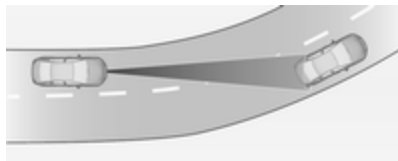

Autoroutes

Sur autoroutes, adapter la vitesse réglée à la situation et au temps. Il faut toujours tenir compte que le régulateur de vitesse adaptatif a un champ de vision limité, un niveau de freinage limité et un certain temps de réaction pour vérifier si un véhicule est sur la

voie de circulation ou pas. Le régulateur de vitesse adaptatif peut ne pas être capable de freiner le véhicule à temps pour éviter une collision avec un véhicule beaucoup plus lent ou après un changement de file. Ceci est tout particulièrement vrai si le véhicule est conduit à une vitesse élevée ou si la visibilité est réduite en raison des conditions climatiques.

Lors de l'entrée ou de la sortie d'une autoroute, le régulateur de vitesse adaptatif peut perdre le véhicule se trouvant à l'avant et accélérer à la vitesse réglée. Pour cette raison, réduire la vitesse avant de quitter ou d'entrer sur une autoroute.

Changements de file de véhicule



Si un autre véhicule entre dans la même voie de circulation, le régulateur de vitesse adaptatif considérera le véhicule lorsqu'il est complètement

sur votre voie. Être prêt à agir et enfoncer la pédale de frein, si un freinage plus rapide est nécessaire.

Considérations à prendre en compte en pente et lors du remorquage



La performance du système en pentes est fonction de la vitesse du véhicule, de la charge du véhicule, des conditions de circulation et de la pente de la route. Il peut ne pas détecter un véhicule dans la même voie lors de la conduite sur des pentes. Sur des pentes raides, la pédale de l'accélérateur peut avoir à être utilisée pour maintenir la vitesse du véhicule. En descendant une pente, il se peut que vous deviez freiner pour maintenir ou réduire la vitesse.

Il est à noter que serrer les freins désactive le système. Il n'est pas recommandé d'utiliser le régulateur de vitesse adaptatif sur des pentes raides.

Radar



Le radar est monté derrière la calandre du radiateur sous l'emblème de la marque.

⚠ Attention

L'unité de radar a été aligné avec précision en usine. Par conséquent, en cas de choc avant, ne

pas utiliser le système. Le pare-chocs avant peut sembler intact, mais le capteur derrière le pare-chocs peut avoir bougé et ne pas réagir correctement. Après un accident, toujours demande à un atelier de vérifier et de corriger la position du capteur de régulateur de vitesse adaptatif.

Réglages

Les réglages de base peuvent être modifiés au menu de personnalisation du véhicule, dans l'affichage d'informations en couleur.

Sélectionner le réglage adéquat dans **Réglages, ▶ Véhicule** à l'affichage d'informations en couleur.

Affichage d'informations en couleur ↻ 124.

Personnalisation du véhicule ↻ 128.

Défaillance

Si le régulateur de vitesse adaptatif ne fonctionne pas en raison de conditions provisoires (par ex, blocage par de la glace) ou s'il y a une erreur de

système permanente, un message est alors affiché sur le centre d'informations du conducteur.



Messages du véhicule ↻ 126.

Alerte de collision avant

L'alerte de collision avant peut aider à éviter ou réduire les dommages causés par des chocs frontaux.



La présence d'un véhicule à l'avant est indiquée par un témoin .



Si un véhicule directement devant est approché trop rapidement, un carillon d'avertissement retentit et une alarme est affichée sur le centre d'informations du conducteur.

Une condition préalable est que l'alerte de collision avant est activée dans le menu de personnalisation du véhicule ↻ 128 ou qu'elle n'est pas désactivée par un appui sur  (en fonction du système, voir plus bas).

En fonction de l'équipement du véhicule, deux variantes sont disponibles pour l'alerte de collision avant :

- **Alerte de collision avant basée sur un système de radar**

sur les véhicules équipés du régulateur de vitesse adaptatif ↻ 200.

- **Alerte de collision avant basée sur un système de caméra avant**

sur les véhicules sans régulateur de vitesse adaptatif ou régulateur de vitesse traditionnel uniquement ↻ 196.

Alerte de collision avant basée sur un système de radar

Le système utilise le capteur de radar derrière la calandre de radiateur pour détecter le véhicule directement devant, dans la même voie, à une distance max. de 150 mètres.



Activation

L'alerte de collision avant opère automatiquement à une vitesse supérieure à la marche à pied, à condition que le réglage **Préparation à la collision** ne soit pas désactivé dans le menu de personnalisation du véhicule ↻ 128.

Sélection de la sensibilité de l'alerte

La sensibilité de l'alerte peut être réglée sur proche, moyenne ou éloignée.



Appuyer sur  ; le réglage actuel est affiché dans le centre d'informations du conducteur. Appuyer à nouveau sur  pour modifier la sensibilité de l'alerte. Le réglage s'affiche également au centre d'informations du conducteur.



Il est à noter que le réglage de sensibilité de temporisation d'alerte est partagé avec le réglage de la distance vers l'avant du régulateur de vitesse adaptatif ↗ 200. Donc modifier la sensibilité de la temporisation d'alerte change le réglage de distance vers l'avant du régulateur de vitesse adaptatif.

Alerte du conducteur

Le témoin de véhicule à l'avant 🚗 s'allume en vert sur le combiné d'instruments lorsque le système a détecté un véhicule sur la voie de circulation.

Le témoin 🚗 passe au jaune lorsque la distance avec un véhicule en mouvement à l'avant est trop courte ou que vous approchez trop rapidement d'un autre véhicule.

Avertissement

L'éclairage en couleur de ce témoin de commande ne correspond pas au code de la route local sur la distance de suivi. Le conducteur assume à tout moment l'entière responsabilité du maintien d'une distance de suivi en toute sécurité, conforme aux règles de circulation en vigueur, aux conditions météorologiques et routières, etc.



En cas de collision imminente, le symbole d'alerte de collision apparaît dans le centre d'informations du

conducteur et un signal sonore d'avertissement retentit. Appuyer sur la pédale de frein si la situation l'exige.

Réglages

Les réglages de base peuvent être modifiés au menu de personnalisation du véhicule, dans l'affichage d'informations en couleur.

Sélectionner le réglage adéquat dans **Réglages**, ➔ **Véhicule** à l'affichage d'informations en couleur.

Affichage d'informations en couleur ↗ 124.

Personnalisation du véhicule ↗ 128.

Alerte de collision avant basée sur un système de caméra avant

L'alerte de collision avant utilise le système de caméra avant dans le pare-brise pour détecter un véhicule directement devant, sur la même voie, jusqu'à une distance d'environ 60 mètres.



Activation

L'alerte de collision avant opère automatiquement à une vitesse supérieure à 40 km/h, si elle n'est pas désactivée par un appui sur , voir ci-dessous.

Sélection de la sensibilité de l'alerte

La sensibilité de l'alerte peut être réglée sur proche, moyenne ou éloignée.



Appuyer sur  ; le réglage actuel est affiché dans le centre d'informations du conducteur. Appuyer à nouveau sur  pour modifier la sensibilité de l'alerte.

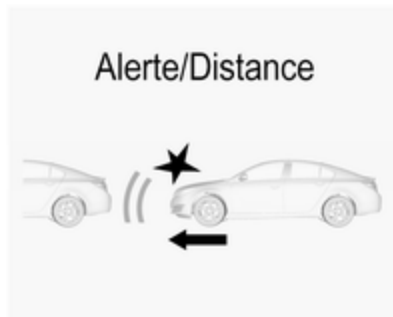

Alerte du conducteur

Le témoin de véhicule à l'avant  s'allume en vert sur le combiné d'instruments lorsque le système a détecté un véhicule sur la voie de circulation.



Lorsque la distance avec un véhicule en mouvement à l'avant est trop courte ou lorsque vous approchez trop rapidement d'un autre véhicule et

qu'une collision est imminente, le symbole d'alerte de collision s'affiche dans le Centre d'informations du conducteur.

En même temps, un signal sonore d'avertissement retentit. Appuyer sur la pédale de frein, si la situation l'exige.

Désactivation

Le système peut être désactivé. Appuyer plusieurs fois sur  jusqu'à ce que **Alarme collision avant désactivée** s'affiche dans le centre d'informations du conducteur.

Informations générales concernant les deux variantes de l'alerte de collision avant

Attention

Une alerte de collision avant est simplement un système d'avertissement et n'applique pas les freins. Lors de l'approche trop

rapide d'un autre véhicule, il se peut qu'il n'y ait pas assez de temps pour éviter une collision.

Le conducteur endosse la pleine responsabilité de la distance de suivi en se basant sur les conditions de visibilité, météorologiques et de circulation.

L'attention complète du conducteur est exigée à tout moment pendant la conduite du véhicule. Le conducteur devra toujours s'être prêt à agir et appliquer les freins.

Limites du système

L'alerte de collision avant sert à signaler uniquement des véhicules, mais peut aussi réagir à d'autres objets.

Dans les cas suivants, l'alerte de collision avant peut ne pas détecter un véhicule à l'avant ou la performance du capteur peut être limitée :

- sur des routes sinueuses
- lorsque le temps limite la visibilité, par exemple en cas de brouillard, pluie ou neige
- lorsque le capteur est obstrué par de la neige, de la glace, de l'eau sale, de la boue, de la saleté, l'endommagement du pare-brise ou par des éléments étrangers, par exemple des autocollants

Indication de distance vers l'avant

L'indication de vitesse vers l'avant affiche la distance jusqu'au véhicule en mouvement qui précède. Le système utilise, en fonction de l'équipement du véhicule, le radar derrière la calandre du radiateur ou la caméra avant du pare-brise pour détecter la distance d'un véhicule directement devant dans la même voie. Le système est actif à des vitesses supérieures à 40 km/h.

Quand un véhicule est détecté à l'avant, la distance est indiquée en secondes et s'affiche sur une page du centre d'informations du conducteur ⇨ 117.

À l'écran du niveau de base, établir **Réglages**  avec le bouton Menu. Sélectionner **Indication de distance vers l'avant** via la molette de réglage du levier des clignotants ⇨ 117.



À l'écran de niveau médian ou supérieur, sélectionner le menu **Info** et appuyer sur  pour sélectionner **l'indication de distance de suivi** ⇨ 117.

La distance minimale indiquée est de 0,5 seconde.

S'il n'y a pas de véhicule à l'avant ou si le véhicule à l'avant est hors de portée, deux tirets sont indiqués : -.- s.

Si le régulateur de vitesse adaptatif est actif, cette page affiche à la place le réglage de distance de suivi ⇨ 200.

Freinage d'urgence actif

Le freinage d'urgence actif peut aider à réduire les dommages pouvant être le résultat de collision avec des véhicules et des obstacles directement devant, lorsqu'une collision peut ne plus être évitée par un freinage manuel ou par un braquage. Avant que le freinage d'urgence actif ne soit appliqué, le conducteur est averti par une alerte de collision avant ⇨ 207.

La fonction utilise diverses entrées (par ex. capteur de radar, pression de freinage, vitesse du véhicule) pour calculer la probabilité d'une collision frontale.

Le freinage d'urgence actif opère automatiquement à une vitesse supérieure à la marche à pied, à condition que le réglage **Préparation à la collision** ne soit pas désactivé dans le menu de personnalisation du véhicule ⇨ 128.

Le système se compose :

- **du système de préparation au freinage**
- **du freinage automatique d'urgence**
- **de l'assistance au freinage avec vision vers l'avant**

⚠ Attention

Ce système n'est pas destiné à remplacer la responsabilité du conducteur pour la conduite du véhicule et l'observation de la route. Sa fonction est limitée uniquement à un usage complémentaire. Le conducteur devra continuer à enfoncer la pédale de frein lorsque la situation le commande.

Système de préparation au freinage

Lorsque l'approche d'un véhicule se trouvant devant est tellement rapide qu'une collision est presque inévitable, le système de préparation de frein pressurise légèrement les freins. Ceci permet de réduire le temps de réponse, lorsqu'un freinage manuel ou automatique est exigé.

Le système de freinage est préparé de manière à ce que le freinage puisse se produire plus rapidement.

Freinage automatique d'urgence

Après la préparation des freins et juste avant la collision imminente, cette fonction applique automatiquement un freinage limité afin de réduire la vitesse de l'impact de la collision.

À une vitesse inférieure à 18 km/h, le système peut appliquer un freinage complet.

Assistance au freinage avec vision vers l'avant

Outre la préparation des freins et le freinage automatique d'urgence, la fonction d'assistance au freinage avec vision vers l'avant rend l'assistance au freinage plus sensible. Dès lors, une pression moins forte sur la pédale de frein cause un fort freinage immédiat. Cette fonction aide le conducteur à freiner plus rapidement et plus fortement avant une collision imminente.

⚠ Attention

Le freinage d'urgence actif n'est pas conçu pour appliquer un freinage brusque indépendant ou pour éviter automatiquement une collision. Il est conçu pour réduire la vitesse du véhicule avant la collision. Il peut ne pas réagir avec des véhicules à l'arrêt, des piétons ou des animaux. Après un changement de file inattendu, le

système a besoin d'un certain temps pour détecter le véhicule suivant en avant.

L'attention complète du conducteur est exigée à tout moment pendant la conduite du véhicule. Le conducteur devra toujours s'être prêt à agir et à freiner et à braquer afin d'éviter les collisions. Le système est conçu pour fonctionner avec tous les occupants portant leurs ceintures de sécurité.

Limites du système

Le freinage d'urgence actif est limité ou ne fonctionne pas en cas de pluie, neige ou un niveau de poussières élevé car le capteur du radar peut être recouvert par un film d'eau, de poussière, de glace ou de neige. En cas de blocage de capteur, nettoyer le couvercle du capteur.

Dans des cas très rares, le système de freinage d'urgence actif peut fournir un freinage automatique lorsque cela ne semble pas nécessaire, par exemple dans les parkings, en raison de panneaux de signalisation routière dans un virage ou à cause de véhicu-

les sur l'autre voie. Il s'agit d'un fonctionnement normal. Le véhicule ne doit pas être réparé. Appuyer fermement sur la pédale de frein pour annuler le freinage automatique.

Réglages

Les réglages de base peuvent être modifiés au menu de personnalisation du véhicule, dans l'affichage d'informations en couleur.

Sélectionner le réglage adéquat dans **Réglages**, **➤ Véhicule** à l'affichage d'informations en couleur.

Affichage d'informations en couleur
↪ 124.

Personnalisation du véhicule ↪ 128.

Défaillance

En cas d'exigence d'un entretien du système, un message est affiché sur le centre d'informations du conducteur.

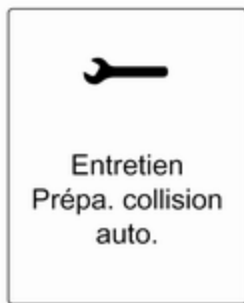

Si le système ne fonctionne pas comme il le devrait, les messages du véhicule sont affichés sur le centre d'informations du conducteur.

Messages du véhicule ⇨ 126.

Aide au stationnement

⚠ Attention

Le conducteur est pleinement responsable de la manœuvre de stationnement.

Toujours vérifier les environs lors de l'utilisation du système d'aide au stationnement lorsque vous conduisez vers l'avant ou vers l'arrière.

Aide au stationnement avant-arrière



L'aide au stationnement avant-arrière mesure la distance entre le véhicule et les obstacles présents devant et derrière le véhicule. Le système émet des signaux sonores et affiche des messages.

Quatre capteurs de stationnement à ultrasons sont présents dans chaque pare-chocs avant et arrière.

Il utilise deux signaux d'avertissement sonores différents pour les zones de contrôle avant et arrière, chacune ayant sa propre fréquence. Le signal en cas d'obstacles à l'avant retentit via les haut-parleurs avant ; pour les obstacles à l'arrière, il provient de l'arrière du véhicule.

Activation

Lorsque la marche arrière est enclenchée, l'aide au stationnement avant et arrière est prête à fonctionner.

L'aide au stationnement avant est également activée automatiquement à une vitesse supérieure à 11 km/h.



Une diode allumée dans le bouton de l'aide au stationnement **P**▲ indique que le système est prêt à fonctionner. Si le véhicule dépasse une vitesse de 11 km/h, l'aide au stationnement avant est désactivée. L'aide au stationnement avant est toujours réactivée dès lors que la vitesse du véhicule repasse en dessous de 11 km/h.

Indication

Le système utilise des signaux sonores pour avertir le conducteur de la présence d'obstacles potentiellement dangereux derrière et devant le véhicule. Selon le côté du véhicule le

plus proche d'un obstacle, vous entendez les signaux d'avertissement sonores sur le côté correspondant du véhicule. L'intervalle entre les signaux sonores se réduit au fur et à mesure que le véhicule se rapproche de cet obstacle. Lorsque la distance est inférieure à environ 30 cm, le signal sonore est continu.

En outre, la distance par rapport aux obstacles est affichée au Centre d'informations du conducteur ↻ 117.



La distance vers l'obstacle avant et arrière est indiquée par des lignes de distance qui se modifient autour du véhicule.

Les obstacles à l'arrière sont indiqués simultanément de manière sonore et visuelle.

Les obstacles à l'avant sont d'abord indiqués visuellement. À des distances inférieures à 80 cm, un signal sonore est également émis.

L'indication de la distance affichée sur le centre d'informations du conducteur peut être interrompue par les messages véhicule ayant une plus grande priorité. Après avoir accusé réception du message en appuyant sur **SET/CLR** du levier des clignotants ou sur **✓** de la commande au volant droite, l'indication de distance apparaît à nouveau.

Désactivation

L'aide au stationnement arrière se désactive automatiquement lorsque l'on quitte la marche arrière.

L'aide au stationnement avant désactive automatiquement à une vitesse supérieure à 11 km/h.



Une désactivation manuelle est également possible en pressant brièvement le bouton d'aide au stationnement **P**▲.

Lorsque le système est désactivé, la diode du bouton s'éteint.

De plus, **Aide stationnement désactivée** s'affiche dans le centre d'informations du conducteur lorsque le système est désactivé manuellement.

Après une désactivation manuelle, l'aide au stationnement avant est réactivé si le bouton d'aide au stationnement **P**▲ est enfoncé ou si la marche arrière est engagée.

Défaillance

En cas de défaillance du système ou si le système ne fonctionne plus en raison de conditions temporaires, par ex. des capteurs recouverts de neige, un message s'affiche sur le centre d'informations du conducteur.

Messages du véhicule ↪ 126.

Système avancé d'assistance au stationnement

⚠ Attention

Le conducteur est pleinement responsable de l'acceptation de l'emplacement de parking suggéré par le système et de la manœuvre de stationnement.

Toujours vérifier les environs dans toutes les directions lors de l'utilisation du système avancé d'assistance au stationnement.



Le système avancé d'assistance au stationnement guide le conducteur dans un emplacement de parking en lui donnant des instructions sur le centre d'informations du conducteur et en émettant des signaux acoustiques. Le conducteur doit contrôler l'accélération, le freinage, la direction et les changements de vitesses.

Le système utilise les capteurs du système d'aide au stationnement en combinaison avec deux capteurs additionnels des deux côtés du pare-chocs avant et arrière.

Activation



Lors d'une recherche d'un emplacement de stationnement, le système est prêt à fonctionner après un appui sur le bouton .

Le système peut uniquement être activé à une vitesse maximale de 30 km/h et le système recherche une place de parking à une vitesse maximale de 30 km/h.

La distance parallèle maximale autorisée entre le véhicule et la rangée des véhicules stationnés est de 1,8 mètres.

Fonctionnement

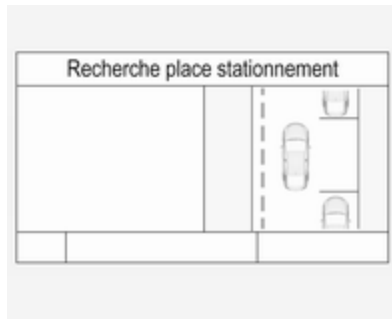

Quand le véhicule passe le long d'une rangée de voitures et que le système est activé, le système avancé d'assistance au stationnement commence à rechercher une place de parking adéquate. Quand un emplacement approprié est détecté, des signaux acoustiques et visuels sont donnés sur le centre d'informations du conducteur.

Si le conducteur n'arrête pas le véhicule dans les 10 mètres après que le système ait proposé un emplacement, le système commence à chercher un autre emplacement de parking adéquat.

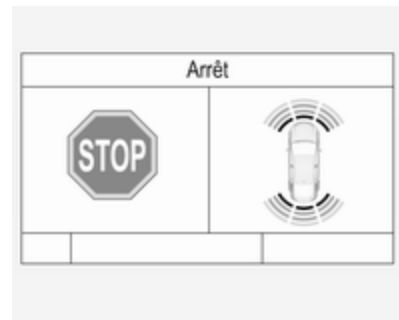

La suggestion de place de stationnement du système est acceptée quand le véhicule est arrêté par le conducteur dans les 10 mètres après l'émission du message « Stop ». Le système calcule le trajet optimal pour stationner dans l'emplacement de parking. Ensuite, il guide le conducteur dans l'emplacement en lui donnant des instructions détaillées.

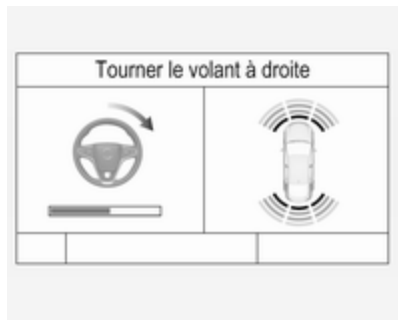

Les instructions de l'écran contiennent les éléments suivants :

- Une remarque si la vitesse est supérieure à 30 km/h.
- La demande d'arrêt du véhicule quand un emplacement de stationnement est détecté.
- Le sens de déplacement pendant la manœuvre de stationnement.
- La position du volant pendant la manœuvre de stationnement.
- L'affichage d'une barre de progression pour certaines instructions.

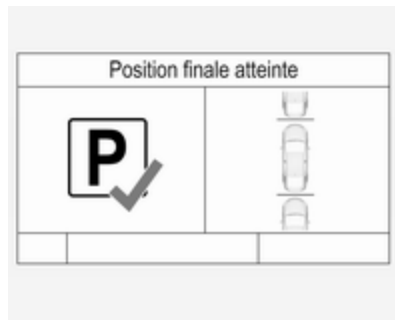

Une manœuvre de stationnement réussie est signalée par le message de position de fin.

Toujours prêter attention au son de l'aide au stationnement avant-arrière. Un son continu signifie que la distance jusqu'à un obstacle est inférieure à environ 30 cm.

Changement du côté de stationnement

Le système est configuré pour rechercher des places de parking du côté passager. Pour détecter des places de stationnement côté conducteur, appuyer sur P_{info} pendant 2 secondes environ.

Priorités d'affichage

Après avoir activé le système avancé d'assistance au stationnement, un message apparaît au centre d'informations du conducteur. L'indication de système avancé d'assistance au stationnement affichée sur le centre d'informations du conducteur peut être interrompue par les messages véhicule ayant une plus grande priorité. Pour faire à nouveau apparaître les instructions du système avancé d'assistance au stationnement et poursuivre la manœuvre de stationnement, approuver le message en appuyant sur **SET/CLR** de la manette des clignotants ou sur le bouton **✓** des commandes au volant.

Désactivation

Le système est désactivé :

- un appui sur P_{info} ;
- en terminant avec succès la manœuvre de stationnement ;
- en roulant à plus de 30 km/h ;
- en coupant le contact.

Remarque

Si le système avancé d'aide au stationnement est désactivé manuellement ou de lui-même (p. ex. à la fin d'une manœuvre de stationnement), l'aide au stationnement avant et arrière est également désactivée. Réactiver l'aide au stationnement avant et arrière en appuyant sur le bouton d'aide au stationnement **P** ou en engageant une fois la marche arrière.

La désactivation par le conducteur ou par le système pendant la manœuvre sera affichée par **Stationnement désactivé** dans le centre d'informations du conducteur.

Défaillance

Un message apparaît dans le centre d'informations du conducteur quand :

- Le système présente une défaillance.
- Le conducteur n'effectue pas avec succès l'ensemble de la manœuvre de stationnement.
- Le système n'est pas opérationnel.

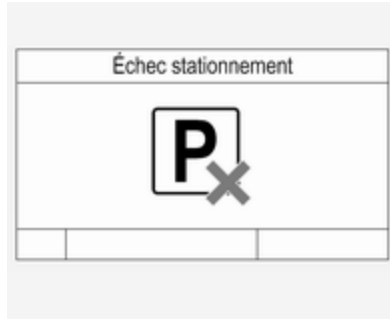

Si un objet est détecté pendant les instructions de stationnement, **Arrêt** est affiché dans le centre d'informations du conducteur. Si l'objet disparaît, la manœuvre de parking se poursuit. Si l'objet n'est pas enlevé, le système est désactivé. Appuyer sur **P** pour activer le système et rechercher un nouvel emplacement de stationnement.

Remarques de base sur l'utilisation des systèmes d'aide au stationnement**⚠ Attention**

Différentes surfaces réfléchissantes d'objets ou de vêtements ainsi que des sources externes de parasites peuvent, dans des conditions particulières, empêcher le système de reconnaître des obstacles.

Une attention particulière doit être accordée aux obstacles bas qui peuvent endommager la partie inférieure du pare-chocs.

⚠ Avertissement

Les performances du système peuvent être dégradées par la présence de glace ou de neige, par ex., sur le capteur.

Les performances du système d'aide au stationnement peuvent être réduites en raison de la charge élevée.

Des conditions spécifiques s'appliquent si des véhicules de plus grande taille sont à proximité (p. ex. véhicules tout terrain, fourgonnette, camionnette). L'identification d'objet et l'indication de distance correcte dans la partie supérieure de ces véhicules ne peuvent pas être garanties.

Des objets offrant une section transversale de réflexion fort étroite, des objets étroits ou des matériaux souples par exemple, peuvent ne pas être détectés par le système.

Les systèmes d'aide au stationnement ne détectent pas les objets situés en dehors de leur portée de détection.

Remarque

Le système d'aide au stationnement peut être activé et désactivé en modifiant les réglages à l'écran d'information.

Personnalisation du véhicule ⇨ 128.

Remarque

Le système d'aide au stationnement détecte automatiquement un dispositif d'attelage monté en usine. Il est désactivé quand la fiche est branchée.

Il peut arriver que le capteur détecte un objet qui n'existe pas (écho parasite), en raison de perturbations externes acoustiques ou mécaniques.

Le système avancé d'assistance au stationnement peut ne pas répondre aux changements de l'espace de stationnement après avoir commencé la manœuvre de stationnement en créneau.

Remarque

Après la production, le système doit être étalonné. Pour un guidage de stationnement optimal, une distance de conduite minimale de 35 km, notamment un certain nombre de virages, est nécessaire.

Alerte d'angle mort latéral

Le système d'alerte d'angle mort latéral détecte et rapporte les objets d'un côté ou de l'autre du véhicule, dans

une zone spécifiée « d'angle mort ». Le système affiche une alerte visuelle dans chaque rétroviseur extérieur en cas de détection d'objets qui pourraient ne pas être visibles dans les rétroviseurs intérieurs et extérieurs.

Les capteurs du système sont situés dans le pare-chocs des côtés gauche et droit et du véhicule.

Attention



L'alerte d'angle mort ne remplace pas la vision du conducteur.

Le système ne détecte pas :

- les véhicules hors de la zone d'angle mort qui approchent rapidement
- les piétons, cyclistes ou animaux

Avant de changer de file, vérifier tous les rétroviseurs, regarder par-dessus l'épaule et utiliser le clignotant.

Lorsque le système détecte un véhicule dans la zone d'angle mort lorsque le véhicule est en marche avant, que l'on dépasse un véhicule



ou que l'on soit dépassé, le symbole d'avertissement jaune  s'allume sur le rétroviseur extérieur correspondant. Si le conducteur utilise alors le clignotant, le symbole d'avertissement  commence à clignoter en jaune à titre d'avertissement pour ne pas changer de file.

Remarque

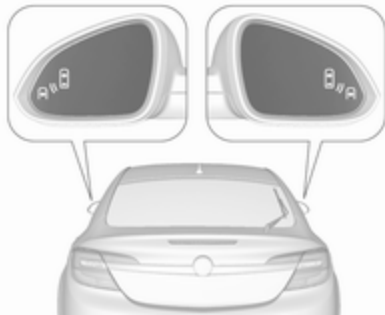
Si le véhicule qui dépasse roule au moins 10 km/h plus vite que le véhicule qu'il dépasse, le symbole d'avertissement  du rétroviseur extérieur correspondant peut ne pas s'allumer.



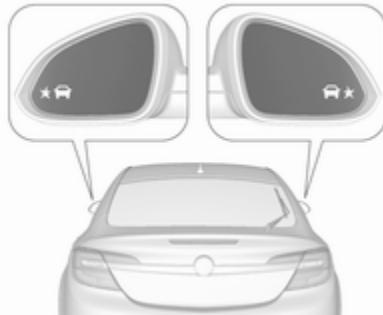

Lorsque le véhicule est démarré, les deux rétroviseurs extérieurs s'allument brièvement pour indiquer que le système est en fonctionnement.

Si le véhicule est équipé d'une alerte de changement de voie , le symbole  s'affiche dans les rétroviseurs.



Le système peut être activé ou désactivé dans la personnalisation du véhicule.

Sélectionner la position correspondante dans **Réglages**,  **Véhicule** dans l'affichage d'informations en couleur.

Affichage d'informations en couleur  124.

Personnalisation du véhicule  128.

La désactivation est signalée par un message sur le centre d'informations du conducteur.

Zones de détection

Le capteur du système couvre une zone d'environ 3,5 mètres des deux côtés du véhicule. Cette zone démarre à chaque rétroviseur et s'étend environ jusqu'à 3 mètres vers l'arrière. La hauteur de la zone se situe environ entre 0,5 mètre et 2 mètres du sol.

Le système est désactivé si le véhicule tracte une remorque.

L'alerte d'angle mort latéral est conçue pour ignorer les objets stationnaires comme les glissières de sécurité, les poteaux, les bordures de trottoir, les murs et les poutres. Les véhicules garés ou les véhicules dans le sens inverse ne sont pas détectés.

Défaillance

Des alertes manquées occasionnelles peuvent se produire dans des circonstances normales.

L'alerte d'angle mort latéral n'opère pas lorsque les coins gauche ou droit du pare-chocs arrière sont recouverts de boue, saletés, neige, gel ou en cas de fortes tempêtes de pluie. Instructions de nettoyage ⇨ 296.

Dans le cas d'une défaillance dans le système ou si le système ne fonctionne plus en raison de conditions provisoires, un message sera affiché sur le centre d'informations du conducteur. Prendre contact avec un atelier.

Alerte de changement de voie

Outre l'alerte d'angle mort latéral ⇨ 220, l'alerte de changement de voie reconnaît rapidement les véhicules en approche depuis l'arrière, sur les voies parallèles, adjacentes à votre véhicule.

Si le véhicule est équipé de l'alerte de changement de voie, l'alerte d'angle mort latéral est toujours incluse.

Le système alerte visuellement dans chaque rétroviseur extérieur en cas de détection de véhicules en approche rapide depuis l'arrière.

Les capteurs de distance radar se trouvent dans le pare-chocs arrière.

⚠ Attention

L'alerte de changement de voie ne remplace pas la vision du conducteur.

Avant de changer de file, vérifier tous les rétroviseurs, regarder par-dessus l'épaule et utiliser le clignotant.

Lorsque le système détecte un véhicule en approche depuis l'arrière qui roule très vite, le symbole d'avertissement de teinte ambre ★🚗 s'éclaire dans le rétroviseur extérieur correspondant. Si le conducteur utilise alors le clignotant, le symbole

d'avertissement ★🚗 commence à clignoter comme un avertissement pour ne pas changer de file.

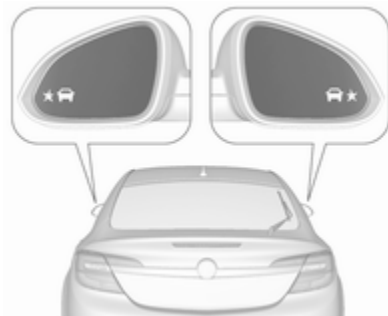

Lorsque le véhicule est démarré, les deux rétroviseurs extérieurs s'allument brièvement pour indiquer que le système est en fonctionnement.

Zones de détection

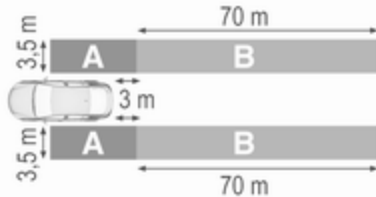

Les capteurs du système couvrent une zone d'environ 3,5 mètres parallèlement aux deux côtés du véhicule, d'environ 3 mètres en arrière de la position d'alerte d'angle mort latéral (A) et d'environ 70 mètres à l'arrière de la position d'alerte de changement de voie (B) sur les voies parallèles. Les zones commencent à chaque rétroviseur extérieur. La hauteur de la zone est environ entre 0,5 mètre et 2 mètres du sol.

Désactivation

L'activation ou la désactivation de l'alerte de changement de voie peut être paramétrée dans le menu de personnalisation du véhicule, dans l'affichage d'informations en couleur.

Sélectionner le réglage adéquat dans **Réglages**, **▸ Véhicule** à l'affichage d'informations en couleur.

Affichage d'informations en couleur
 ⇨ 124.

Personnalisation du véhicule ⇨ 128.

Le système est désactivé si le véhicule tracte une remorque.

La désactivation est signalée par un message sur le centre d'informations du conducteur.

Remarque

Après la production, le système doit être étalonné. Pour un rendement optimal, rouler autant que possible sur une route rectiligne avec des objets latéraux, par exemple des rails de sécurité et des barrières sur une certaine distance.

Défaillance

Des alertes manquées occasionnelles peuvent se produire dans des circonstances normales ou dans des virages serrés. Le système peut temporairement avertir d'objets se trouvant dans l'angle mort sous des conditions météorologiques spécifiques (pluie, grêle, etc.). Conduire sur des routes mouillées ou lors de passages entre surface sèche et surface mouillée peut provoquer l'éclairage du système, car une écla-boussure d'eau peut être interprétée comme un objet. Sinon, le système peut s'allumer pour les rails de sécurité, les panneaux routiers, les arbres, les arbustes et autres objets fixes. Ceci est le fonctionnement normal et le système ne doit pas être réparé.

L'alerte de changement de voie peut ne pas fonctionner lorsque les coins gauche ou droit du pare-chocs arrière sont recouverts de boue, saletés, neige, gel ou neige fondue. Instructions de nettoyage ⇨ 296.

Dans le cas d'une défaillance dans le système ou si le système ne fonctionne plus en raison de conditions provisoires, un message sera affiché sur le centre d'informations du conducteur. Prendre contact avec un atelier.

Caméra arrière

La caméra arrière aide le conducteur à reculer, en affichant une vue de la zone derrière le véhicule.

La vue de la caméra est affichée sur l'affichage d'informations en couleur.

⚠ Attention

La caméra arrière ne remplace pas la vision conducteur. Il est à noter que les objets se trouvant à l'extérieur du champ de vision de la caméra et des capteurs du système avancé d'assistance au stationnement, par ex. sous le pare-chocs ou sous le véhicule ne sont pas affichés.

Ne pas faire marche arrière en regardant uniquement l'écran d'affichage d'informations et vérifier la zone autour et derrière le véhicule avant d'engager la marche arrière.

Activation

La caméra arrière est automatiquement activée lorsque la marche arrière est engagée.

Fonctionnement



La caméra est montée entre les lampes d'éclairage de la plaque d'immatriculation et a un angle de vision de 130°.

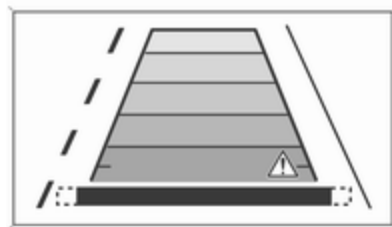

En raison de la position haute de la caméra, le pare-chocs peut être vu sur l'écran afin de mieux vous guider.

La zone affichée par la caméra est limitée. La distance de l'image qui s'affiche sur l'écran est différente de la distance réelle.

Lignes de guidage

Les lignes de guidage dynamique sont des lignes horizontales à des intervalles de 1 mètre projetées sur l'image pour définir la distance des objets.

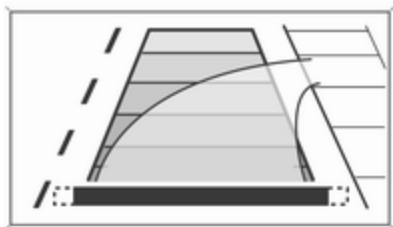

La trajectoire du véhicule est affichée en fonction de l'angle de braquage.

Certains réglages de base peuvent être modifiés au menu de personnalisation du véhicule, dans l'affichage d'informations en couleur.

Sélectionner le réglage adéquat dans **Réglages, ▶ Véhicule** à l'affichage d'informations en couleur.

Affichage d'informations en couleur
⇨ 124.

Personnalisation du véhicule ⇨ 128.

Symboles d'avertissement

Les symboles d'avertissement sont indiqués comme des triangles Δ sur l'image affichant les obstacles détectés par les capteurs arrière du système avancé d'assistance au stationnement.

En outre Δ s'affiche sur la ligne supérieure de l'affichage d'informations avec un avertissement de contrôle des alentours du véhicule.

Désactivation

La caméra est désactivée lorsqu'une certaine vitesse de marche arrière est dépassée ou si la marche arrière n'est plus engagée pendant environ 10 secondes.

L'activation ou la désactivation de l'alerte de changement de voie peut être paramétrée dans le menu de personnalisation du véhicule, dans l'affichage d'informations en couleur.

Sélectionner le réglage adéquat dans **Réglages, ▶ Véhicule** à l'affichage d'informations en couleur.

Affichage d'informations en couleur
⇨ 124.

Personnalisation du véhicule ⇨ 128.

Défaillance

Les messages de défaillance sont affichés avec un Δ sur la ligne supérieure de l'affichage d'informations.

La caméra arrière peut ne pas fonctionner correctement si :

- La zone alentour est sombre.
- Le soleil ou le faisceau des phares se reflète directement dans la lentille de la caméra.
- Du gel, de la neige, de la boue ou tout autre matériau recouvre la lentille de la caméra. Nettoyer la lentille, la rincer à l'eau et l'essuyer avec un chiffon doux.
- Le hayon n'est pas correctement fermé.
- Le véhicule tracte une remorque.
- L'arrière du véhicule est accidenté.
- Il y a des changements de température extrêmes.

Alerte de circulation transversale à l'arrière

Outre la caméra arrière ↻ 224, l'alerte de circulation transversale arrière avertit de la circulation transversale depuis la gauche ou la droite en roulant en marche arrière. Lorsque la circulation transversale est reconnue et que la caméra arrière est activée, un triangle d'avertissement avec une flèche directionnelle $\triangle \rightarrow$ s'affiche dans l'affichage d'informations en couleur, montrant le sens de la circulation. En outre, trois signaux sonores retentissent depuis le haut-parleur du côté concerné.

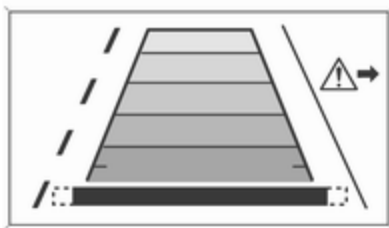

Les capteurs de distance radar se trouvent sur le côté dans le pare-chocs arrière.

\triangle Attention

L'alerte de circulation transversale arrière ne remplace pas la vision du conducteur. Remarquer que les objets placés en dehors de la plage de détection des capteurs, p. ex. sous le pare-chocs ou sous le véhicule, ne sont pas affichés.

Les piétons, les enfants et les animaux ne sont pas détectés.

Ne pas faire marche arrière en regardant uniquement l'écran d'affichage d'informations et vérifier avant d'engager la marche arrière.

Activation

L'alerte de circulation transversale arrière est activée automatiquement avec la caméra arrière lorsque la marche arrière est engagée.

Zones de détection

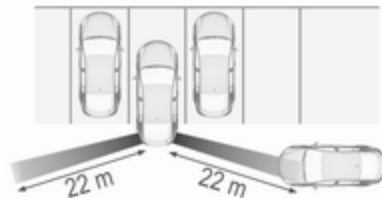

Les capteurs du système couvrent une zone d'environ 20 mètres vers la gauche ou la droite, derrière le véhicule.

Désactivation

L'alerte de circulation transversale arrière est désactivée avec la caméra arrière lorsqu'une certaine vitesse avant est dépassée ou lorsque la marche arrière n'est pas engagée pendant environ 10 secondes.

L'activation ou la désactivation de l'alerte de changement de la circulation transversale arrière peut être paramétrée dans le menu de personnalisation du véhicule, dans l'affichage d'informations en couleur.

Sélectionner le réglage adéquat dans **Réglages**, **Véhicule** à l'affichage d'informations en couleur.

Affichage d'informations en couleur
 ⇨ 124.

Personnalisation du véhicule ⇨ 128.

Défaillance

Le système peut mal fonctionner lorsque :

- De la glace, de la neige, boue ou tout autre matériau recouvre les capteurs.
- Le véhicule tracte une remorque.
- L'arrière du véhicule est accidenté.
- Il y a des changements de température extrêmes.

Assistant pour les panneaux de signalisation

Fonctionnement

L'assistant de détection des panneaux routiers détecte les panneaux routiers déterminés via une caméra à l'avant et les affiche dans le centre d'informations du conducteur.



Les panneaux routiers qui seront détectés sont :

Panneaux de limitation et d'interdiction de dépasser

- limitation de vitesse ;
- interdiction de dépasser ;
- fin de limitation de vitesse ;
- fin d'interdiction de dépasser.

Panneaux routiers

Début et fin :

- de zones urbaines (spécifiques au pays)
- d'autoroutes
- de routes
- de rues

Ajout de panneaux

- conseils supplémentaires sur les panneaux de circulation
- restriction quant à l'emploi d'une remorque

- contraintes causées par des tracteurs
- avertissement chaussée humide
- avertissement gel
- flèches de direction

Les panneaux de limitation de vitesse ou d'interdiction de doubler sont affichés sur le centre d'informations du conducteur jusqu'à ce que le panneau de limitation de vitesse suivant soit détecté ou jusqu'à la fin de la période définie d'affichage de panneau.



La présence de plusieurs panneaux sur l'affichage est possible.



Un point d'exclamation dans un cadre indique qu'il y a un panneau supplémentaire qui ne peut pas être clairement identifié par le système.

Le système fonctionne sans perte de performances jusqu'à une vitesse de 200 km/h en fonction des conditions d'éclairage. La nuit, le système est actif jusqu'à une vitesse de 160 km/h.

Indication sur l'affichage



Des informations sur les panneaux routiers actuels sont disponibles sur la page de l'assistant de détection des panneaux routiers déterminés dans le centre d'informations du conducteur.



En outre, la limite de vitesse en vigueur est affichée en permanence dans la ligne du bas du centre d'informations du conducteur. Si une limite

de vitesse avec un ajout est disponible, un symbole + est affiché dans cette zone.



Sur l'écran de niveau de base, sélectionner **Réglages**  en appuyant sur **MENU** et sélectionner la page d'assistant de détection des panneaux routiers au moyen de la molette de réglage du levier des clignotants  117.



Sur les écrans de niveau médian et supérieur, sélectionner le menu **Info** à l'aide des boutons au volant sur la droite, puis appuyer sur \checkmark pour sélectionner la page d'assistant de détection des panneaux routiers \rightarrow 117.

Quand une autre page a été sélectionnée sur le menu du centre d'informations du conducteur et que la page d'assistant de détection des panneaux routiers est à nouveau choisie, le dernier panneau routier reconnu sera affiché.

Fonction d'alerte

La fonction d'alerte peut être activée ou désactivée dans le menu de réglage de la page d'assistant de détection des panneaux routiers.



Une fois activée, et lorsque la page de détection des panneaux routiers n'est pas affichée, la limite de vitesse et les panneaux d'interdiction de dépassement récemment détectés sont affichés sous forme d'alertes contextuelles dans le centre d'informations du conducteur.



La fonction d'alerte peut être activée ou désactivée sur le menu réglages de la page d'assistant de détection des panneaux routiers en appuyant sur **SET/CLR** de la manette des clignotants ou \checkmark sur le volant.



Les illustrations se rapportent à un centre d'informations du conducteur de niveau de base.



Les illustrations se rapportent à un centre d'informations du conducteur de niveau médian ou supérieur.

Lorsque la page de configuration s'affiche, sélectionner **Activer Alertes** sur l'affichage supérieur ou définir alertes sur l'affichage intermédiaire pour activer la fonction d'alerte.

Désactiver en sélectionnant **Désactiver Alertes** ou alertes .

Le paramétrage reste actif jusqu'au prochain changement.

L'alerte en surimpression est affichée pendant environ huit secondes sur le centre d'informations du conducteur.

Réinitialisation du système

Le contenu de l'affichage des panneaux routiers peut être effacé du menu réglages de la page d'assistant de détection des panneaux routiers en sélectionnant **Réinitialiser**, puis en confirmant par un appui sur **SET/CLR** de la manette des clignotants ou **✓** sur la commande droite du volant.

Autrement, SET/CLR ou **✓** peuvent être enfoncés pendant trois secondes pour effacer le contenu de la page.

Une réinitialisation concluante sera indiquée par un signal sonore et le symbole suivant sera affiché jusqu'à ce que le panneau routier suivant soit détecté.



Dans certains cas, l'assistant de détection des panneaux routiers est automatiquement effacé par le système.

Pour effacer les panneaux routiers

Différents scénarios permettent d'effacer les panneaux routiers actuellement affichés. Après effacement, le « panneau par défaut » est affiché sur le centre d'informations du conducteur.

Les raisons pour lesquelles les panneaux s'effacent sont :

- Une distance prédéfinie a été parcourue ou le temps s'est écoulé (diffère selon le type de panneau)
- Le véhicule roule dans un virage
- La vitesse devient inférieure à 52 km/h (détection d'entrée dans ville)

Défaillance

L'assistant de détection des panneaux routiers peut ne pas fonctionner correctement si :

- La zone de l'écran dans laquelle est située la caméra avant, n'est pas propre ou est obstruée par des objets étrangers, par exemple des autocollants.
- Les panneaux routiers sont totalement ou partiellement recouverts ou sont difficilement identifiables.

- Les conditions météorologiques sont défavorables, par exemple, des fortes pluies, de la neige, une exposition directe au soleil, des ombres.
- Les panneaux routiers sont mal installés ou sont endommagés.
- Les panneaux routiers ne sont pas conformes à la convention de Vienne des panneaux routiers (Wiener Übereinkommen über Straßenverkehrszeichen).

Avertissement

Le système est conçu pour aider le conducteur à reconnaître certains signaux routiers dans une plage de vitesse donnée. Ne pas ignorer les signaux routiers qui ne sont pas affichés par le système.

Le système ne reconnaît pas d'autres panneaux routiers qui ceux instaurent une limite de vitesse ou qui y mettent fin.

Ce dispositif particulier ne doit pas vous pousser à adopter un style de conduite dangereux.

Adapter toujours la vitesse aux conditions de circulation.

Les systèmes d'aide à la conduite ne relèvent pas le conducteur de la pleine responsabilité du fonctionnement du véhicule.

Avertissement de franchissement de ligne

Le système d'avertissement de franchissement de ligne observe les marquages au sol entre lesquels le véhicule se déplace à l'aide d'une caméra à l'avant. Le système détecte les changements de file et avertit le conducteur acoustiquement et visuellement en cas de changement de file inattendu.



Les critères de détection d'un changement de file inattendu sont :

- Pas d'utilisation des clignotants.
- Pas d'utilisation de la pédale de frein.
- Pas d'utilisation active de l'accélérateur ou d'accélération.
- Pas de manœuvre active de direction.

Si le conducteur est actif, aucun avertissement n'aura lieu.

Activation



Le système d'avertissement de franchissement de ligne est activé en appuyant sur . La diode allumée dans le bouton indique que le système est activé. Quand le témoin  du combiné d'instruments s'allume en vert, le système est prêt à fonctionner.

Le système ne peut fonctionner qu'à des vitesses de véhicule supérieures à 56 km/h et si des marquages au sol sont présents.

Quand le système détecte un changement de file inattendu, le témoin  passe au jaune et clignote. Simultanément, un signal sonore retentit.



Désactivation

Le système est désactivé en appuyant sur  ; la diode du bouton s'éteint.

Le système ne fonctionne pas à des vitesses inférieures à 56 km/h.

Défaillance

Le système d'avertissement de franchissement de ligne peut ne pas fonctionner correctement si :

- Un pare-brise sale ou affecté par des éléments étrangers, par exemple des autocollants.
- Les conditions météorologiques sont défavorables, par exemple, des fortes pluies, de la neige, une exposition directe au soleil, des ombres.

Le système ne peut pas opérer lorsqu'aucun marquage au sol n'est détecté.

Carburant

Carburant pour moteurs à essence

Utiliser uniquement du carburant sans plomb conforme à la norme européenne EN 228 ou E DIN 51626-1 ou équivalent.

Le moteur est capable de tourner avec du carburant contenant jusqu'à 10 % d'éthanol (par exemple du E10).

Utiliser du carburant avec l'indice d'octane recommandé. Un indice d'octane inférieur peut réduire la puissance du moteur et le couple et diminuer légèrement la consommation de carburant.

Avertissement

Ne pas utiliser de carburant ou d'additifs pour carburant contenant des composés métalliques tels que des additifs à base de manganèse. Ceci peut endommager le moteur.

Avertissement

L'utilisation de carburant non conforme à EN 228 ou E DIN 51626-1, ou équivalent, peut produire dépôts ou endommager le moteur.

Avertissement

L'utilisation d'un carburant à l'indice d'octane inférieur à l'indice le plus bas possible peut provoquer une combustion non contrôlée et des dégâts au moteur.

Les exigences spécifiques au moteur relatives à l'indice d'octane sont indiquées dans la vue d'ensemble sur les données de moteur ↻ 309. Une étiquette spécifique au pays apposée sur la trappe à carburant peut annuler et remplacer l'exigence.

Carburant pour moteurs diesel

N'utiliser que des carburants diesel selon EN 590.

Dans les pays hors de la communauté européenne, utiliser le carburant Euro-diesel avec une teneur en soufre inférieure à 50 ppm.

Avertissement

L'utilisation de carburant non conforme à EN 590 ou similaire peut entraîner une perte de puissance du moteur, une usure plus importante ou des dommages sur le moteur.

Ne pas utiliser de carburant diesel marin, du mazout, de l'Aquazole ou toute autre émulsion identique diesel-eau. Il n'est pas autorisé de mélanger le diesel avec des carburants pour moteurs à essence afin de le diluer.

Carburant pour utilisation au gaz liquéfié

Le gaz de pétrole liquéfié est connu sous l'acronyme GPL en français ou LPG en anglais (liquefied petroleum gas). Le GPL est également appelé « Autogas » en anglais ou néerlandais.

Le GPL est principalement composé de propane et de butane. L'indice d'octane se situe entre 105 et 115, en fonction de la proportion de butane. Le GPL est stocké à l'état liquide sous une pression de cinq à dix bars environ.

Le point d'ébullition dépend de la pression et du rapport de mélange. À la température ambiante, il se situe entre -42 °C (propane pur) à -0,5 °C (butane pur).

Avertissement

Le système fonctionne à une température ambiante comprise entre -8 °C et 100 °C environ.

Le fonctionnement parfait du système GPL ne peut être garanti que si le gaz liquéfié satisfait aux exigences minimales de DIN EN 589.

Bouton de sélection de carburant



Appuyer sur **LPG** pour basculer entre les modes de fonctionnement à l'essence et au gaz de pétrole liquéfié dès que les paramètres requis (température du liquide de refroidissement, température du gaz et régime moteur minimal) ont été atteints. Les exigences sont généralement satisfaites après environ 60 secondes (en fonction de la température extérieure) et la première pression ferme sur la pédale d'accélérateur. La LED d'état indique le mode de fonctionnement en cours.

- arrêt : fonctionnement à l'essence
- clignote : contrôle des conditions du passage du fonctionnement au carburant à celui au gaz de pétrole liquéfié. S'allume si les conditions sont remplies.
- allumé : fonctionnement au gaz de pétrole liquéfié
- clignote : le réservoir de gaz de pétrole liquéfié est vide ou le système de gaz liquide est défectueux. Un message d'avertissement est affiché au centre d'informations du conducteur.

Si le réservoir à carburant est vide, le moteur ne démarrera pas.

Le mode de carburant sélectionné est mémorisé et réactivé au cycle d'allumage suivant si les conditions le permettent.

Dès que le réservoir de gaz de pétrole liquéfié est vide, le mode essence est sélectionné jusqu'à ce que le contact soit coupé.

Lors du passage automatique entre un fonctionnement à l'essence ou au gaz, un court délai dans la puissance de traction du moteur peut être remarqué.

Vider le réservoir d'essence tous les six mois jusqu'à ce que le témoin Insignia ou  s'allume, puis faire le plein. Cela aide à maintenir la qualité du carburant et le bon fonctionnement du système pour une utilisation à l'essence.

Faire le plein du véhicule régulièrement pour éviter la corrosion dans le réservoir.

Défaillances et remèdes

Si le mode gaz n'est pas possible, vérifier les points suivants :

- Y a-t-il suffisamment de gaz de pétrole liquéfié ?
- Y a-t-il suffisamment d'essence pour démarrer ?

En cas de températures extrêmes combinées à la composition du gaz, cela peut prendre un peu plus de temps pour que le système passe du mode essence au mode gaz.

Dans des situations extrêmes, le système peut également repasser au mode essence si les exigences minimales ne sont pas satisfaites. Si les conditions le permettent, il peut être possible de revenir manuellement au fonctionnement au gaz de pétrole liquéfié.

En cas de toute autre défaillance, prendre contact avec un atelier.

Avertissement

Les réparations et ajustements ne peuvent être effectués que par des spécialistes qualifiés afin d'assurer la sécurité du système GPL et de conserver la garantie.

Le gaz de pétrole liquéfié présente une odeur particulière (odorisation) afin de pouvoir facilement détecter toute fuite.

⚠ Attention

Si une odeur de gaz est perçue dans le véhicule ou dans sa proximité immédiate, passer immédiatement en mode essence. Ne pas fumer. Pas de flammes nues ou de sources d'allumage.

Si l'odeur de gaz persiste, ne pas démarrer le moteur. Si possible, fermer la valve d'arrêt manuelle sur la polyvanne. La polyvanne se trouve sur le réservoir de gaz liquéfié dans le coffre, sous le recouvrement des rangements dans le plancher arrière ⇨ 79.

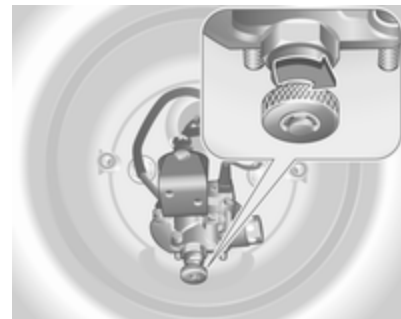

Tourner le bouton moleté dans le sens horaire.

Si aucune autre odeur de gaz n'est perceptible quand la valve d'arrêt manuelle est fermée, le véhicule peut être utilisé en mode essence. Si l'odeur de gaz persiste, ne pas démarrer le moteur. Faire remédier à la cause du problème par un atelier.

En cas d'utilisation de parkings souterrains, prière de suivre les instructions de l'exploitant et la législation locale.

Remarque

En cas d'accident, couper le contact et éteindre les feux. Fermer la vanne d'arrêt manuelle sur la polyvanne.

Faire le plein



⚠ Danger

Avant de faire le plein, couper le contact ainsi que les chauffages externes avec chambres de combustion.

Lors du remplissage du réservoir, respecter les prescriptions d'utilisation et de sécurité de la station-service.

⚠ Danger

Le carburant est inflammable et explosif. Ne pas fumer. Pas de flamme nue ou de formation d'étincelles.

Si une odeur de carburant se dégage dans le véhicule, faire immédiatement remédier au problème par un atelier.

Avertissement

En cas d'erreur de carburant, ne pas mettre le contact.

La trappe à carburant se trouve sur le côté arrière droit du véhicule.



La trappe de réservoir ne peut être ouverte que si le véhicule est déverrouillé. Ouvrir la trappe à carburant en la poussant.

Faire le plein en essence et diesel

Pour ouvrir, tourner lentement le capuchon dans le sens inverse des aiguilles d'une montre.

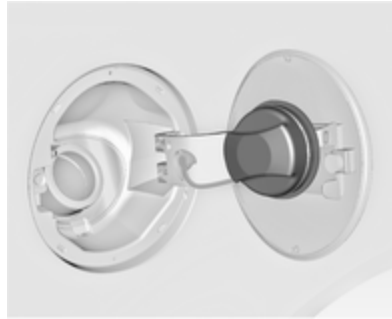

Le bouchon de remplissage peut être déposé dans le support sur la trappe à carburant.

Pour effectuer le remplissage, insérer complètement la buse de pompe et mettre en route.

Après une coupure automatique, l'appoint peut être fait en opérant la buse de pompe deux fois de plus au maximum.

Avertissement

Nettoyer aussitôt le carburant qui a débordé.

Pour fermer, tourner le bouchon de remplissage dans le sens horaire jusqu'au déclic.

Fermer la trappe et laisser s'engager.

Véhicules avec inhibiteur de carburant

⚠ Attention

Ne pas tenter d'ouvrir la trappe du goulot de remplissage de carburant sur les véhicules équipés d'un inhibiteur de carburant.

Sans compter le fait que cela peut provoquer le pincement des doigts.

Les véhicules dotés d'un système de réduction catalytique sélective sont équipés d'un inhibiteur de carburant.

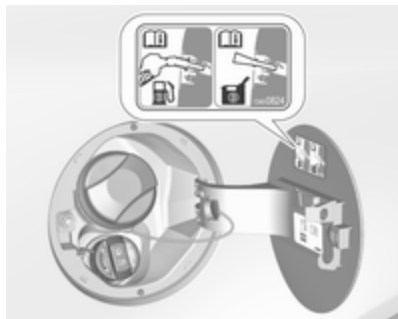

L'inhibiteur de carburant garantit que la trappe du goulot de remplissage de carburant ne peut être ouverte qu'au moyen d'une buse pour carburant diesel ou d'un entonnoir pour appoint d'urgence.

Tourner lentement le capuchon du goulot de remplissage de carburant dans le sens inverse des aiguilles d'une montre.

Le capuchon peut être déposé dans le support sur la trappe à carburant.

Placer l'absorbeur en position verticale sur le goulot de remplissage et presser légèrement pour l'insérer.

En cas d'urgence, remplir au moyen d'un réservoir. Il convient d'utiliser un entonnoir pour ouvrir le capuchon du goulot de remplissage.

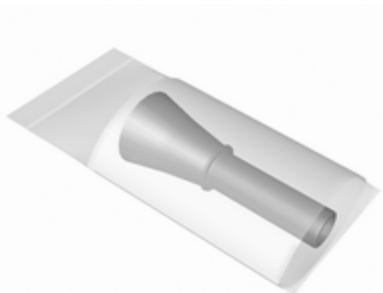

L'entonnoir est situé dans le coffre.

Placer l'entonnoir en position verticale sur le goulot de remplissage et presser légèrement pour l'insérer.

Utiliser l'entonnoir pour remplir le goulot de remplissage de carburant diesel.

Une fois l'appoint terminé, placer l'entonnoir dans le sac en plastique et le ranger dans le coffre.

Système de réduction catalytique sélective ⇨ 178.

Faire le plein de gaz liquéfié

Lors du remplissage du réservoir, respecter les prescriptions d'utilisation et de sécurité de la station-service.

La valve de remplissage de gaz de pétrole liquéfié se trouve derrière la trappe à carburant.

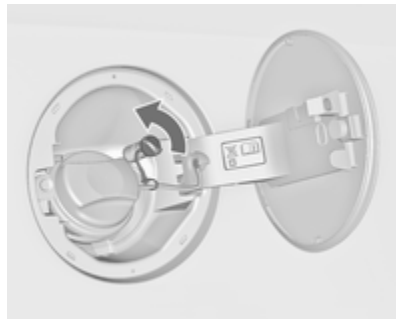

Dévisser le bouchon du goulot de remplissage.

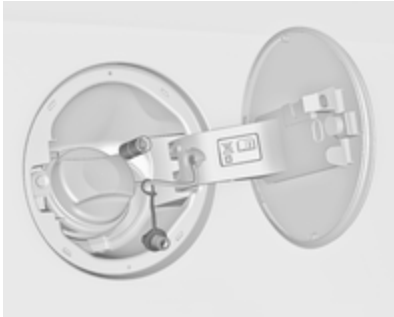

Visser à la main l'adaptateur requis sur le goulot de remplissage.

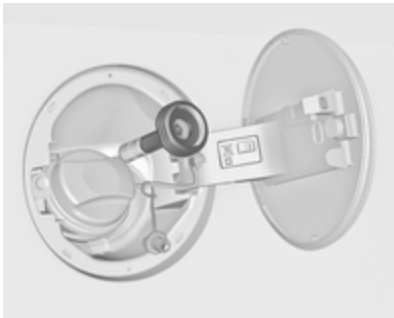

Adaptateur ACME : Visser l'écrou du pistolet de remplissage sur l'adaptateur. Abaisser le levier de verrouillage du pistolet de remplissage.

Goulot de remplissage DISH : Placer le pistolet de remplissage sur l'adaptateur. Abaisser le levier de verrouillage du pistolet de remplissage.

Goulot de remplissage à baïonnette : Placer le pistolet de remplissage sur l'adaptateur et le tourner d'un quart de tour vers la gauche ou la droite. Tirer à fond le levier de verrouillage du pistolet de remplissage.

Goulot de remplissage EURO : Appuyer le pistolet de remplissage sur l'adaptateur jusqu'à ce qu'il se verrouille.

Appuyer sur le bouton de la station d'approvisionnement en gaz liquéfié. Le système de remplissage s'arrête ou ralentit son débit quand le réservoir est rempli à 80 % du volume de réservoir (niveau de remplissage maximal).

Relâcher le bouton du système de remplissage pour arrêter le remplissage. Libérer le levier de verrouillage

et enlever le pistolet de remplissage. Une petite quantité de gaz liquéfié peut s'échapper.

Enlever l'adaptateur et le ranger dans le véhicule.

Placer le capuchon pour éviter l'intrusion de corps étrangers dans l'orifice de remplissage et le système.

⚠ Attention

Suite à la conception du système, une fuite de gaz liquéfié est inévitable lorsque le levier de verrouillage est libéré. Éviter d'en inhaler.

⚠ Attention

Pour des raisons de sécurité, le réservoir de gaz de pétrole liquéfié devrait être uniquement être rempli à 80 %.

La polyvanne sur le réservoir de gaz de pétrole liquéfié limite automatiquement la quantité de remplissage. Si une quantité plus importante est ajoutée, nous recommandons de ne pas

exposer le véhicule au soleil jusqu'à ce que la quantité excédentaire soit consommée.

Adaptateur de remplissage

Comme les systèmes de remplissage ne sont pas standardisés, différents adaptateurs sont nécessaires et peuvent être obtenus auprès des Distributeurs / Partenaires Opel et auprès des Réparateurs Agréés Opel.



Adaptateur ACME : Belgique, Allemagne, Irlande, Luxembourg, Suisse

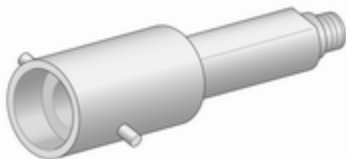

Adaptateur à baïonnette : Pays-Bas, Norvège, Espagne, Royaume-Uni

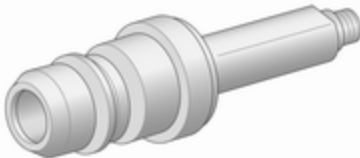

Adaptateur EURO : Espagne

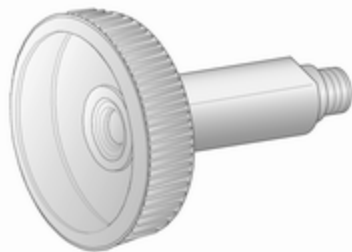

Adaptateur DISH : Autriche, Bosnie-Herzégovine, Bulgarie, Croatie, République tchèque, Danemark, Estonie, France, Grèce, Hongrie, Italie, Lettonie, Lituanie, Macédoine, Pologne, Portugal, Roumanie, Serbie, Slovaquie, Slovénie, Suède, Suisse, Turquie, Ukraine

Bouchon de remplissage

Utiliser uniquement des bouchons de remplissage d'origine. Les véhicules à moteur diesel et les véhicules roulant à l'éthanol sont équipés de bouchons de remplissage spécifiques.

Consommation de carburant - Émissions de CO₂

La consommation en carburant (combinée) d'un modèle Opel Insignia se situe dans une plage de 10,9 à 3,8 l/100 km.

En fonction du pays, la consommation de carburant s'affiche en km/l. Dans ce cas la consommation de carburant (combinée) du modèle Opel Insignia se situe dans une plage de 9,2 à 26,3 km/l.

Les émissions de CO₂ (combinées) se situent dans une plage de 252 à 99 g/km.

Pour les valeurs spécifiques à votre véhicule, consulter le certificat de conformité CEE fourni avec votre véhicule et les autres documents d'enregistrement nationaux.

Remarques générales

Les chiffres officiels mentionnés de consommation de carburant et d'émission spécifique de CO₂ se rapportent au modèle de base européen muni de l'équipement de série.

Les données de la consommation en carburant et des émissions CO₂ sont déterminées selon la directive R (EC) N° 715/2007 (la version respectivement applicable) en prenant en compte le poids du véhicule en condition de fonctionnement, comme spécifié par la directive.

Les chiffres sont uniquement fournis à titre de comparaison entre les différentes variantes de véhicules et ne reflètent pas forcément la consommation d'un véhicule en particulier. La présence d'équipements optionnels peut entraîner des chiffres de consommation et d'émission de CO₂ légèrement supérieurs. La consommation de carburant dépend dans une large mesure du style de conduite ainsi que des conditions routières et du trafic.

Attelage de remorque

Informations générales

Le dispositif d'attelage monté en usine est rabattu sous le pare-chocs arrière.

Nous vous recommandons de confier tout montage ultérieur à un atelier. Faire effectuer toute modification du véhicule qui concerne le système de refroidissement, les plaques de protection thermiques ou d'autres organes du véhicule. Utiliser uniquement un dispositif d'attelage homologué pour le véhicule.

Pour éviter d'endommager le véhicule, le hayon motorisé ne peut pas être activé par la télécommande radio quand une remorque est raccordée électriquement.

La fonction de détection d'ampoule grillée pour les feux stop de la remorque ne détecte pas une indisponibilité partielle des ampoules, par ex. dans le cas de quatre ampoules de cinq watt, la fonction détecte uniquement

l'ampoule grillée si une seule ampoule de cinq watt fonctionne ou aucune ne fonctionne.

Une fois monté, le dispositif d'attelage pourrait recouvrir l'ouverture de l'œillet de remorquage. Si c'est le cas, utiliser la barre d'attelage pour assurer le remorquage.

Caractéristiques de conduite et conseils pour le remorquage

Avant d'accrocher une remorque, lubrifier la boule d'attelage. Toutefois, il ne faut pas la lubrifier si un stabilisateur qui agit sur la boule est utilisé pour réduire les mouvements de lacet.

Pour les remorques avec mauvaise tenue de route et les remorques dont le poids total autorisé en charge supérieur à 1 400 kg (traction avant) / 1 600 kg (transmission intégrale), l'utilisation d'un stabilisateur est fortement recommandée pour des vitesses supérieures à 80 km/h.

Si la remorque commence à balancer, ralentir, ne pas contre-braquer, freiner à fond si nécessaire.

En descente, engager le même rapport que pour monter la pente et rouler à plus ou moins la même vitesse.

Régler la pression de gonflage à la valeur pour pleine charge ⇨ 320.

Emploi d'une remorque

Charges remorquables

Les charges admissibles remorquables sont des valeurs maximales qui dépendent du moteur et qui ne doivent pas être dépassées. La charge remorquable réelle est la différence entre le poids total en charge réel de la remorque et le poids à la flèche réel avec la remorque accrochée.

Les charges remorquables admissibles sont spécifiées dans les papiers du véhicule. En général, ces valeurs sont valides pour des pentes jusqu'à 12 %.

La charge autorisée pour les remorques s'applique à la pente spécifiée et au niveau de la mer. Comme la puissance du moteur décroît quand l'altitude augmente en raison de la raréfaction de l'air, les performances en montagne sont réduites ; le poids total roulant autorisé est également réduit de 10 % pour tous les 1 000 mètres d'altitude. Le poids total roulant ne doit pas être réduit quand le véhicule roule sur des routes à faible déclivité (moins de 8 %, par exemple des autoroutes).

Le poids total roulant autorisé ne doit pas être dépassé. Ce poids est mentionné sur la plaquette signalétique ⇨ 304.

Charge verticale à l'attelage

La charge verticale à l'attelage est la charge exercée par la remorque sur la boule d'attelage. Elle peut varier en modifiant la répartition du poids lors du chargement de la remorque.

La charge verticale à l'attelage maximale admissible (85 kg) est spécifiée sur la plaquette signalétique du dispositif d'attelage et dans les

papiers du véhicule. Toujours essayer d'être proche de la charge maximale, en particulier dans le cas de lourdes remorques. La charge verticale à l'attelage ne doit jamais descendre sous 25 kg.

Charge sur l'essieu arrière

Quand la remorque est accrochée et que le véhicule tracteur est chargé au maximum, la charge admissible sur l'essieu arrière (voir plaquette signalétique ou papiers du véhicule) peut être dépassée de 90 kg pour la berline 5 portes/berline 4 portes et de 85 kg pour le Sports Tourer ; le poids total autorisé en charge peut être dépassé de 65 kg pour la berline 5 portes/berline 4 portes et de 60 kg pour le Sports Tourer. Si la charge admissible sur l'essieu arrière est dépassée, la vitesse maximale est de 100 km/h.

Dispositif d'attelage

Avertissement

La barre d'attelage rabattable ne peut pas être enlevée du véhicule. En roulant sans remorque, rabattre le dispositif d'attelage.

⚠ Attention

S'assurer que rien ne se trouve dans la zone de rabattement du dispositif d'attelage. Risque de blessure.

Lors du déverrouillage de la barre d'attelage rangée, veiller à vous trouver à gauche de la poignée.

Déverrouillage de la barre d'attelage rangée

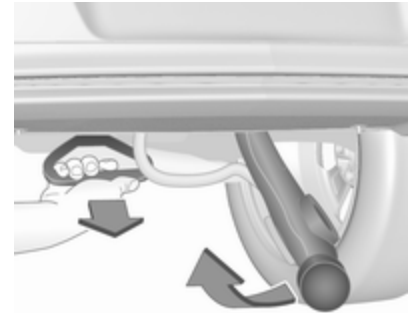

Tirer la poignée se trouvant à gauche de la plaque d'immatriculation sous le pare-chocs arrière jusqu'à former un angle de 45° environ par rapport au sol.

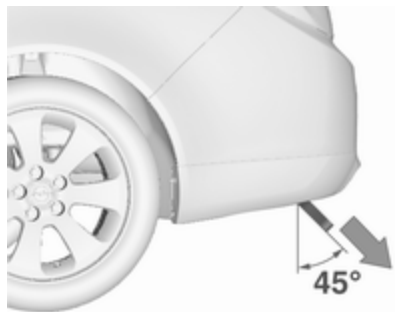

Un signal sonore retentit pour avertir que la poignée de déverrouillage est tirée et que le col de la boule est déverrouillé.

Saisir la barre d'attelage déverrouillée et la relever jusqu'à ce qu'elle se verrouille.

S'assurer que la barre d'attelage est correctement verrouillée et que la poignée de déverrouillage est ramenée en position initiale, sinon le signal sonore ne s'arrêtera pas.

Rangement de la barre d'attelage

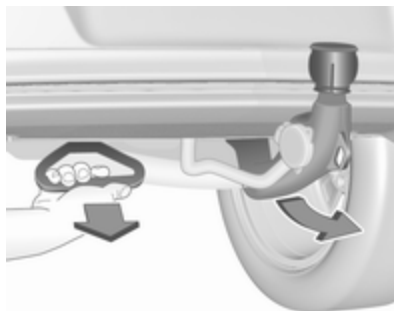

Tirer la poignée se trouvant à gauche de la plaque d'immatriculation sous le pare-chocs arrière jusqu'à former un angle de 45° environ par rapport au sol.

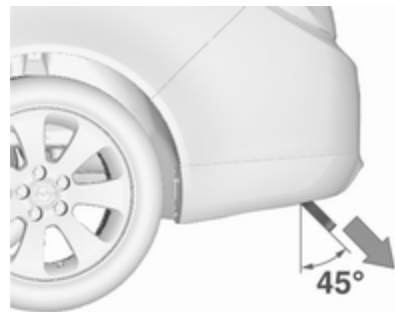

Un signal sonore retentit pour avertir que la poignée de déverrouillage est tirée et que le col de la boule est déverrouillé.



Avec le plat de la main, pivoter la barre d'attelage libérée vers la droite jusqu'à ce qu'elle s'engage sous le plancher. S'assurer que la poignée de déverrouillage est revenue dans sa position initiale cachée, sinon le signal sonore ne s'arrêtera pas.

Attention

L'utilisation d'une remorque est uniquement autorisée quand la barre d'attelage est correctement montée. Si la barre d'attelage ne se verrouille pas correctement ou si la poignée de déverrouillage est impossible à amener dans sa position initiale cachée dans le logement ou si le signal sonore ne retentit pas après avoir verrouillé la barre d'attelage, prendre contact avec un atelier

Œillet pour câble de rupture d'attelage

Attacher le câble de rupture d'attelage à l'œillet.

Programme de stabilité de la remorque

Si le système détecte un fort mouvement de lacet, la puissance du moteur est réduite et l'attelage est freiné de manière déterminée jusqu'à la disparition du lacet. Quand le système est en action, garder le volant aussi immobile que possible.

Le programme de stabilité de la remorque est une fonction de l'Electronic Stability Control ↗ 192.

Soins du véhicule

Informations générales 247

- Accessoires et modifications du véhicule 247
- Stockage du véhicule 247
- Reprise des véhicules hors d'usage 248

Contrôles du véhicule 248

- Exécution du travail 248
- Capot 249
- Huile moteur 249
- Liquide de boîte de vitesses automatique 251
- Liquide de refroidissement du moteur 251
- Liquide de direction assistée ... 252
- Liquide de lave-glace 253
- Freins 253
- Liquide de frein 253
- Batterie du véhicule 254
- Purge du système d'alimentation en gazole (diesel) 256
- Remplacement des balais d'essuie-glace 256

Remplacement des ampoules ... 257

- Phares halogènes 258
- Phares au xénon 260
- Feux antibrouillard 262
- Feux arrière 263
- Clignotants latéraux 265
- Éclairage de plaque d'immatriculation 266
- Éclairage intérieur 267
- Éclairage du tableau de bord . . 267

Circuit électrique 268

- Fusibles 268
- Boîte à fusibles du compartiment moteur 269
- Boîte à fusibles du tableau de bord 271
- Boîte à fusibles du coffre 273

Outillage du véhicule 275

- Outillage 275

Jantes et pneus 275

- Pneus d'hiver 275
- Désignations des pneus 276
- Pression des pneus 276
- Système de surveillance de la pression des pneus 278
- Profondeur de sculptures 280
- Changement de taille de pneus et de jantes 280
- Enjoliveurs 281

- Chaînes à neige 281
- Kit de réparation des pneus ... 282
- Changement d'une roue 285
- Roue de secours 288

Démarrage par câbles auxiliaires 290

Remorquage 292

- Remorquage du véhicule 292
- Remorquage d'un autre véhicule 294

Soins extérieurs et intérieurs 296

- Entretien extérieur 296
- Entretien intérieur 299

Informations générales

Accessoires et modifications du véhicule

Nous vous recommandons d'utiliser les pièces et accessoires d'origine et les pièces homologuées par l'usine correspondant spécifiquement à votre type de véhicule. Nous ne pouvons porter aucun jugement sur la fiabilité d'autres pièces, même si un agrément officiel ou autre devait exister, et nous ne pouvons pas non plus en répondre.

Toute modification, conversion ou autres changements apportés aux spécifications standard du véhicule (y compris, mais sans s'y limiter, des modifications de logiciel, des modifications des unités de commande électroniques) peuvent invalider la garantie proposée par Opel. En outre, de telles modifications peuvent avoir un impact sur la consommation de carburant, les émissions de CO₂ et les autres émissions du véhicule, ce qui peut rendre le véhicule non

conforme à l'approbation de type, ce qui a un impact sur la validité de l'enregistrement du véhicule.

Avertissement

Les bavettes garde-boue peuvent être endommagées lors du transport du véhicule sur un train ou sur une dépanneuse.

Stockage du véhicule

Stockage pendant une période prolongée

Si le véhicule doit être stocké pendant plusieurs mois :

- Laver et lustrer le véhicule.
- Faire vérifier la protection à la cire dans le compartiment moteur et sur le soubassement.
- Nettoyer et protéger les joints d'étanchéité en caoutchouc.
- Faire le plein de carburant.
- Remplacer l'huile moteur.
- Vider le réservoir de liquide de lave-glace.

- Vérifier la protection antigel et anticorrosion du liquide de refroidissement.
- Régler la pression de gonflage des pneus à la valeur pour la pleine charge.
- Garer le véhicule dans un local sec et bien ventilé. Engager la 1^{ère} ou la marche arrière ou placer le levier sélecteur sur **P**. Empêcher tout déplacement du véhicule grâce à des cales.
- Ne pas serrer le frein de stationnement.
- Ouvrir le capot, fermer toutes les portes et verrouiller le véhicule.
- Débrancher la cosse de la borne négative de la batterie du véhicule. Ne pas oublier que l'ensemble des systèmes ne fonctionne plus (par exemple l'alarme antivol).

Remise en service

Quand le véhicule est remis en circulation :

- Rebrancher la borne négative de la batterie. Activer l'électronique des lève-vitres.
- Vérifier la pression des pneus.
- Remplir le réservoir de lave-glace.
- Vérifier le niveau d'huile du moteur.
- Contrôler le niveau de liquide de refroidissement.
- Puisque la durée de vie du AdBlue est limitée à deux ans, le liquide doit être remplacé s'il est trop vieux. Prendre contact avec un atelier.
- Le cas échéant, poser la plaque d'immatriculation.

Reprise des véhicules hors d'usage

Vous trouverez des informations sur la reprise des véhicules hors d'usage et leur recyclage sur notre site, lors-

que cela est exigé par la loi. Ne confier ce travail qu'à un centre de recyclage agréé.

Le recyclage des véhicules au gaz doit être confié à un centre de service agréé pour ce type de véhicules.

Contrôles du véhicule

Exécution du travail

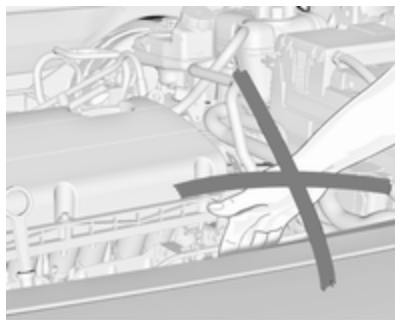

⚠ Attention

N'effectuer des contrôles dans le compartiment moteur que lorsque le contact est coupé.

Le ventilateur de refroidissement peut également fonctionner lorsque le contact est coupé.

⚠ Danger

L'allumage et les phares au xénon utilisent une tension très élevée. Ne pas toucher.

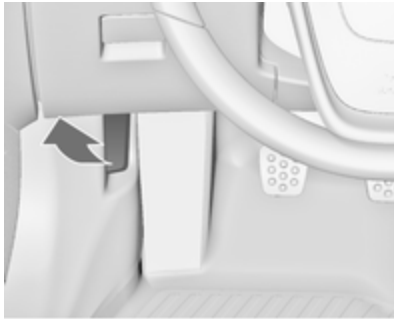
Capot**Ouverture**

Tirer le levier de déverrouillage et le ramener dans sa position de départ.



Déplacer le verrou de sécurité sur le côté gauche du véhicule et ouvrir le capot.

Le capot est automatiquement maintenu ouvert.

Entrée d'air ⇨ 164.

Si le capot est ouvert lors d'un Auto-stop, le moteur sera automatiquement redémarré pour des raisons de sécurité.

Système Stop/Start ⇨ 172.

Fermeture

Abaisser le capot à une hauteur réduite (20-25 cm) et le laisser retomber dans le verrou à partir de cette hauteur. Vérifier le verrouillage.

Avertissement

Ne pas enfoncer le capot dans la serrure pour éviter les bosses.

Huile moteur

Vérifier manuellement le niveau d'huile moteur à intervalle régulier afin d'éviter d'endommager le moteur. S'assurer que l'huile utilisée répond à la spécification requise. Fluides et lubrifiants recommandés ⇨ 301.

La consommation maximale d'huile moteur est de 0,6 l par 1 000 km.

Contrôle à effectuer uniquement lorsque le véhicule est à l'horizontale. Le moteur doit avoir atteint sa température de fonctionnement et être arrêté depuis au moins cinq minutes.

Sortir la jauge d'huile, l'essuyer, l'introduire dans le tube jusqu'à la butée sur la poignée, la ressortir et relever le niveau d'huile moteur.

Plonger la jauge jusqu'à la butée de la poignée et effectuer un demi-tour.

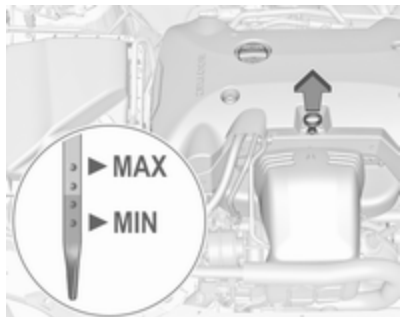

En fonction du moteur, différentes jauges d'huile sont utilisées.

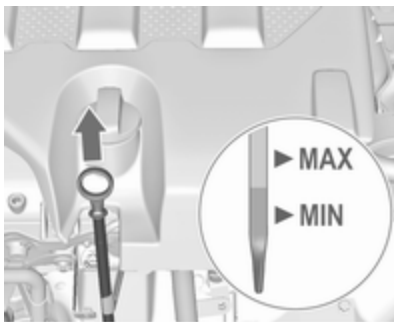

Lorsque le niveau d'huile moteur est descendu sous le repère **MIN**, faire l'appoint d'huile moteur.

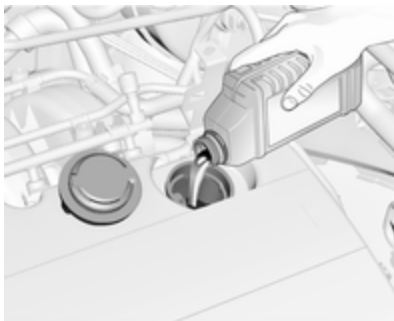

Nous vous recommandons d'utiliser la même qualité d'huile moteur que celle utilisée lors de la dernière vidange.

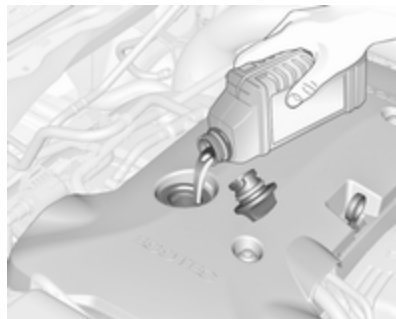

Le niveau d'huile moteur ne doit pas dépasser le repère **MAX** de la jauge.

Avertissement

Un excès d'huile moteur doit être vidangé ou aspiré.

Capacités ⇨ 319, qualité/viscosité d'huile moteur ⇨ 301.

Remettre le bouchon droit et le serrer.

Liquide de boîte de vitesses automatique

Avertissement

Des quantités extrêmement faibles de saleté peuvent endommager la boîte automatique et provoquer des pannes. Ne pas laisser de saletés entrer en contact avec le côté liquide du bouchon du réservoir ou pénétrer dans le réservoir.

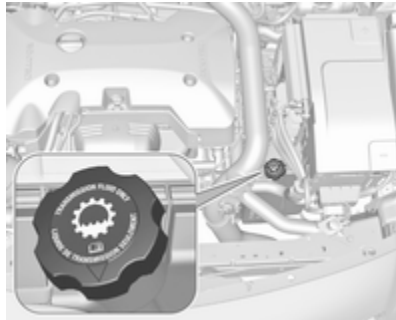

Le niveau du liquide de boîte de vitesses automatique ne doit normalement pas être vérifié. Pour vérifier le niveau du liquide, demander l'aide d'un atelier.

Liquide de refroidissement du moteur

Le liquide de refroidissement offre une protection contre le gel à des températures approximativement jusqu'à -28°C . Dans les régions froides où les températures sont très basses, le liquide de refroidissement rempli en usine offre une protection contre le gel jusqu'à environ -37°C .

Avertissement

N'employer que du produit antigel homologué.

Liquide de refroidissement et antigel
 ↻ 301.

Niveau de liquide de refroidissement

Avertissement

Un niveau insuffisant de liquide de refroidissement peut provoquer des dommages au moteur.

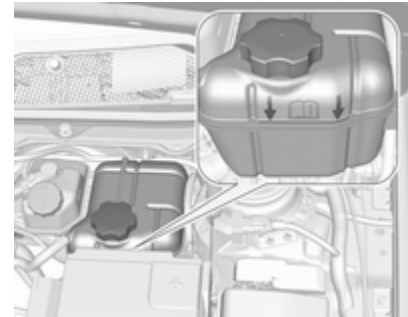

Si le système de refroidissement est froid, le niveau de liquide de refroidissement doit se trouver au-dessus du repère de niveau de remplissage. Faire l'appoint si le niveau est bas.



Selon la version, le repère du niveau de remplissage se situe à l'intérieur de l'ouverture de remplissage. Ouvrir le bouchon pour vérifier.

Circuit de refroidissement supplémentaire pour moteur turbo

Le récipient du liquide de refroidissement est fixé au boîtier du filtre à air.

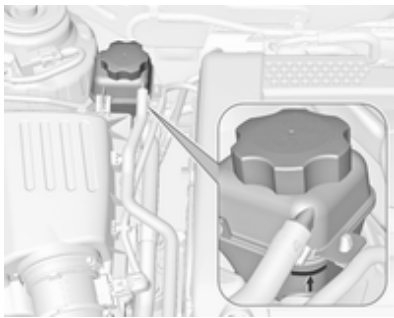

Si le système de refroidissement est froid, le niveau de liquide de refroidissement doit se trouver au-dessus du repère de niveau de remplissage. Faire l'appoint si le niveau est bas.

Généralités

⚠ Attention

Laisser refroidir le moteur avant d'ouvrir le bouchon. Ouvrir le bouchon avec précaution, en laissant la pression s'évacuer lentement.

Pour faire l'appoint, utiliser un mélange 1:1 de concentré de liquide de refroidissement homologué et d'eau de ville propre. Si du concentré de liquide de refroidissement n'est pas disponible, utiliser de l'eau de ville propre. Serrer fermement le bouchon. Faire contrôler la concentration de liquide de refroidissement et faire remédier à la cause de la perte de liquide de refroidissement par un atelier.

Liquide de direction assistée

Avertissement

Des quantités extrêmement faibles de saleté peuvent endommager le circuit de direction et provoquer des pannes. Ne pas laisser de saletés entrer en contact avec le côté liquide du bouchon du réservoir/de la jauge ou pénétrer dans le réservoir.

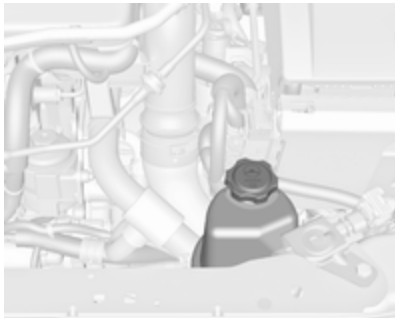

Le niveau du liquide de direction assistée ne doit normalement pas être vérifié. Si un bruit inhabituel est audible pendant l'utilisation du volant ou si la direction réagit de manière singulière, demander l'aide d'un atelier.

Liquide de lave-glace

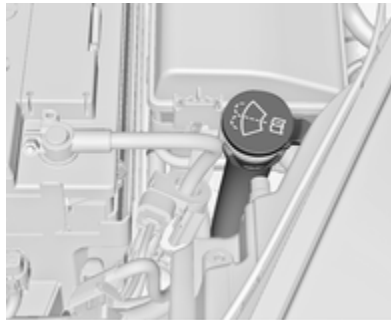

Remplir d'eau propre mélangée à une quantité adéquate de produit de lave-glace agréé contenant de l'antigel.

Avertissement

Seule une concentration d'antigel adéquate dans le produit de lave-glace garantit la protection nécessaire à basses températures ou après une baisse soudaine de la température.

L'utilisation de liquide de lave-glace contenant de l'alcool isopropylique peut endommager les feux extérieurs.

Produit de lave-glace ↗ 301.

Freins

Si la garniture de frein atteint l'épaisseur minimale, on entend un bruit de grincement lors du freinage.

On peut poursuivre sa route, mais il faut faire remplacer les garnitures de frein dès que possible.

Une fois que des garnitures de frein neuves ont été montées, ne pas effectuer de freinage d'urgence inutile pendant les premiers déplacements.

Liquide de frein

⚠ Attention

Le liquide de frein est nocif et corrosif. Éviter les contacts avec les yeux, la peau, les tissus et les surfaces peintes.

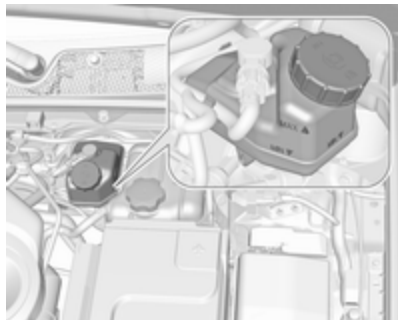

Le niveau de liquide de frein doit se situer entre **MIN** et **MAX**.

Si le niveau de liquide est en dessous de la valeur **MIN**, contacter un atelier.

Liquide de frein/ d'embrayage ⇨ 301.

Batterie du véhicule

La batterie du véhicule ne nécessite aucun entretien, à condition que le style de conduite adopté garantisse une charge suffisante de la batterie. Les petits trajets et les démarrages fréquents peuvent entraîner la décharge de la batterie. Éviter l'utilisation de consommateurs électriques non nécessaires.



Les piles ne doivent pas être jetées avec les ordures ménagères. Elles doivent être recyclées via les centres de collecte appropriés.

Ne pas utiliser le véhicule pendant plus de quatre semaines peut conduire à une décharge de la batterie du véhicule. Débrancher la cosse de la borne négative de la batterie du véhicule.

Ne brancher et débrancher la batterie que quand le contact est coupé.

Protection contre la décharge de la batterie ⇨ 149.

Déconnexion de la batterie

Si la batterie du véhicule doit être déconnectée (par ex. pour un entretien), la sirène d'alarme doit être désactivée comme suit : Mettre le contact, puis le couper, puis débrancher la batterie du véhicule dans les 15 secondes qui suivent.

Remplacement de la batterie du véhicule

Remarque

Toute dérogation aux instructions données dans ce paragraphe peut entraîner la désactivation temporaire du système Stop/Start.

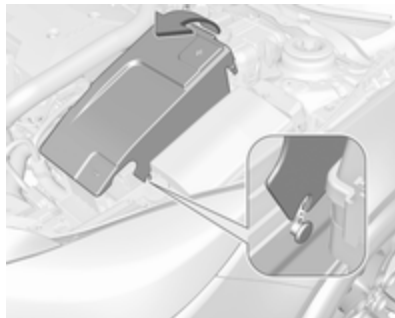

La batterie du véhicule est déchargée. Retirer le couvercle pour remplacer la batterie. Lever le couvercle à l'arrière et le détacher à l'avant.

Quand la batterie est remplacée, s'assurer qu'il n'y a pas de trous de ventilation ouverts à proximité de la borne positive. Si un trou de ventilation est ouvert dans cette zone, il doit être obturé par un capuchon borgne et la ventilation à proximité de la borne négative doit être ouverte.

N'utiliser que des batteries de véhicule qui permettent de monter la boîte à fusibles au-dessus de la batterie.

Dans les véhicules équipés d'une batterie AGM (fibre de verre absorbante), veiller à faire remplacer la batterie par une autre batterie AGM.



Une batterie AGM se reconnaît à l'étiquette sur la batterie. Nous recommandons d'utiliser une batterie d'origine Opel.

Remarque

L'utilisation d'une batterie de véhicule AGM autre qu'une batterie Opel d'origine peut réduire les performances.

Nous vous recommandons de faire remplacer la batterie du véhicule par un atelier.

Système Stop/Start ↪ 172.

Charge de la batterie du véhicule

⚠ Attention

Sur les véhicules avec système Stop/Start, s'assurer que la tension de charge ne dépasse pas 14,6 V en cas d'utilisation d'un chargeur de batterie. Sinon, la batterie peut être endommagée.

Démarrage par câbles auxiliaires
↪ 290.

Étiquette d'avertissement



Signification des symboles :

- Pas d'étincelle ou de flamme nue, interdit de fumer.
- Toujours protéger les yeux. Les gaz explosifs peuvent causer une cécité ou des blessures.
- Garder la batterie du véhicule hors de portée des enfants.
- La batterie du véhicule contient de l'acide sulfurique qui peut rendre aveugle ou causer de graves brûlures.
- Consulter le manuel d'utilisation pour de plus amples informations.
- Des gaz explosifs peuvent être présents à proximité de la batterie du véhicule.

Purge du système d'alimentation en gazole (diesel)

Si le réservoir a été vidé, le circuit de gazole (diesel) doit être purgé de son air. Mettre le contact trois fois, chaque fois pour une durée de 15 secondes. Puis démarrer le moteur pendant 40 secondes au maximum. Répéter cette procédure après avoir attendu au moins 5 secondes. Si le moteur ne démarre pas, prendre contact avec un atelier.

Remplacement des balais d'essuie-glace

Balais d'essuie-glace avant

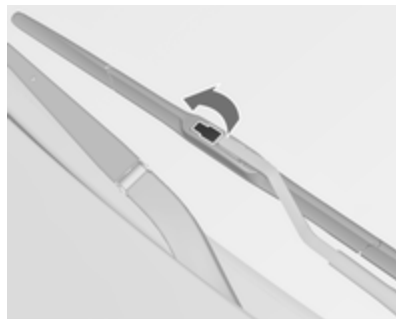

Soulever le bras d'essuie-glace, ouvrir l'attache de fixation.

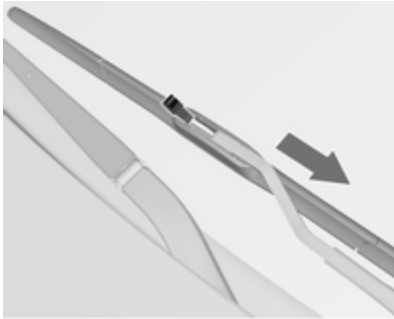

Désencliqueter le balai d'essuie-glace et l'enlever.

Fixer le balai de l'essuie-glace légèrement à un angle par rapport au bras de l'essuie-glace jusqu'à ce qu'il s'encliquette.

Abaisser le bras d'essuie-glace avec précaution.

Balai d'essuie-glace de la lunette arrière

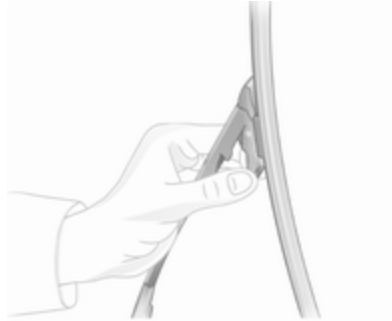

Soulever le bras d'essuie-glace. Soulever le bras d'essuie-glace, appuyer sur les deux verrous du bras, détacher le balai d'essuie-glace et le sortir.

Fixer le balai de l'essuie-glace légèrement à un angle par rapport au bras de l'essuie-glace jusqu'à ce qu'il s'encliquette.

Abaisser le bras d'essuie-glace avec précaution.

Remplacement des ampoules

Couper le contact et désactiver les commutateurs concernés ou fermer les portes.

Maintenir une ampoule uniquement par son culot. Ne pas toucher le verre de l'ampoule avec les doigts nus.

Ne remplacer les ampoules que par des ampoules du même type.

Remplacer les ampoules de phare depuis l'intérieur du compartiment moteur.

Vérification d'ampoule

Après le remplacement d'une ampoule, mettre le contact, opérer et vérifier les feux.

Phares halogènes

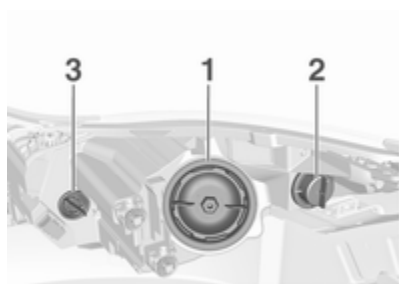

Phare Bi-Halogène (1) avec une ampoule pour feu de route et feu de croisement.

Feu de position / feu de jour (2).

Clignotant avant (3)

Double phare halogène (1)

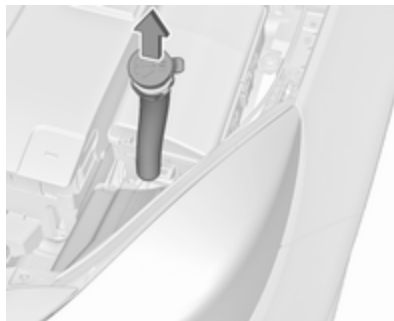

Sur le côté gauche du véhicule, extraire le tuyau de remplissage du réservoir de liquide de lave-glace avant.

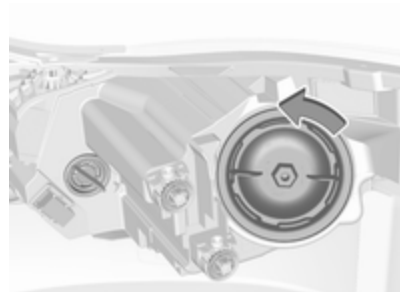

1. Tourner le capuchon dans le sens antihoraire et l'enlever.



2. Faire tourner la douille de l'ampoule dans le sens antihoraire pour la désencliqueter. Retirer la douille de l'ampoule du réflecteur.

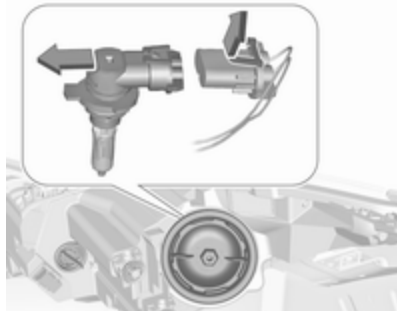

3. Dégager la douille d'ampoule du connecteur en écartant légèrement la patte de retenue.
4. Replacer l'ampoule et la connecter avec la prise.
5. Insérer la douille de l'ampoule en engageant les deux ergots dans le réflecteur et la fixer en tournant dans le sens horaire.
6. Placer le capuchon et le tourner dans le sens horaire.

Feu latéral / feu de jour (2)

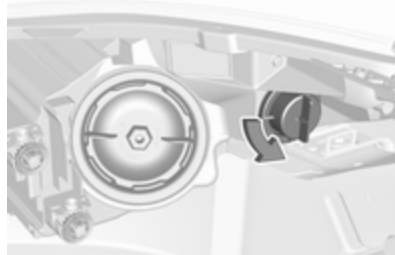

1. Faire tourner le capuchon dans le sens antihoraire et le retirer du réflecteur.



2. Emboîter les languettes ensemble et déplacer la douille hors du logement.

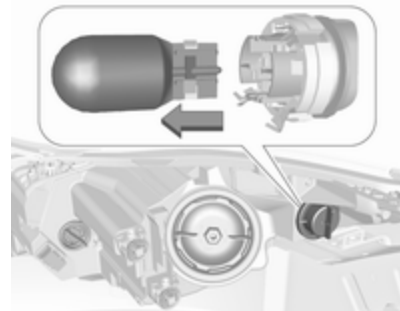

3. Retirer l'ampoule de la douille en tirant.
4. Remplacer et insérer la nouvelle ampoule dans la douille.
5. Introduire la douille d'ampoule dans le logement et l'engager.
6. Placer le capuchon et le tourner dans le sens horaire.

Feu latéral/feu de jour avec diodes

Sur une autre version, les feux de position et les feux de jour sont composés de diodes. En cas de panne, faire remplacer les diodes en atelier.

Clignotant avant (3)

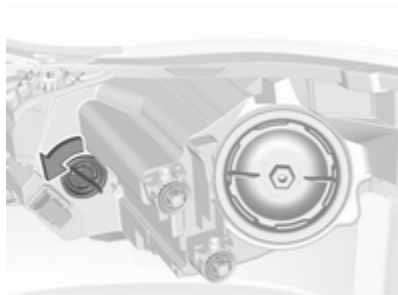

1. Faire tourner la douille de l'ampoule dans le sens antihoraire pour la désencliqueter. Retirer la douille de l'ampoule du boîtier de phare.



2. Pousser légèrement l'ampoule dans la douille, la tourner dans le sens antihoraire et l'enlever.
3. Remplacer et insérer la nouvelle ampoule dans la douille en tournant dans le sens horaire.
4. Introduire la douille de l'ampoule dans le réflecteur, la tourner dans le sens horaire pour l'encliqueter.

Phares au xénon

⚠ Danger

Le système d'éclairage directionnel adaptatif utilise des phares au xénon.

Les phares au xénon fonctionnent sous très haute tension électrique. Ne pas toucher. Faire remplacer les ampoules par un atelier.

Les ampoules pour le clignotant avant et le feu de changement de direction peuvent être remplacées.

Les feux de position/ les feux de jour contiennent des diodes électroluminescentes (DEL) qui ne peuvent pas être remplacées.

Éclairage de changement de direction



1. Tourner le capuchon dans le sens antihoraire et l'enlever.



2. Faire tourner la douille de l'ampoule dans le sens antihoraire pour la désencliqueter. Retirer la douille de l'ampoule du réflecteur.



3. Désengager l'ampoule du connecteur en tirant.
4. Remplacer l'ampoule et connecter la douille d'ampoule au connecteur.
5. Insérer la douille de l'ampoule en engageant les deux ergots dans le réflecteur et la fixer en tournant dans le sens horaire.
6. Placer le capuchon et le tourner dans le sens horaire.

Clignotants avant



1. Tourner le capuchon dans le sens antihoraire et l'enlever.



2. Faire tourner la douille de l'ampoule dans le sens antihoraire pour la désencliqueter. Retirer la douille de l'ampoule du réflecteur.

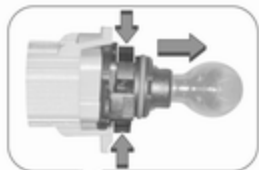

3. Désengager la douille d'ampoule du connecteur en tirant.
4. Remplacer l'ampoule et connecter la douille d'ampoule.
5. Insérer la douille de l'ampoule en engageant les deux ergots dans le réflecteur et la fixer en tournant dans le sens horaire.

Feu latéral / feu de jour

Feu latéral et de feu de jour se compose de diodes. En cas d'échec, les diodes doivent être remplacées par un atelier.

Feux antibrouillard

Les ampoules sont accessibles depuis le dessus du véhicule.



1. Tourner la douille d'ampoule dans le sens antihoraire et l'enlever du réflecteur.

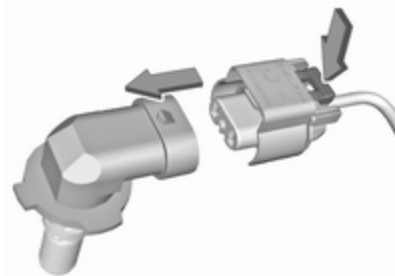

2. Dégager la douille d'ampoule du connecteur en enfonçant la patte de retenue.
3. Retirer et remplacer la douille d'ampoule avec une ampoule et fixer le connecteur.
4. Insérer la douille de l'ampoule dans le réflecteur, tourner dans le sens horaire pour encliqueter.

Feux arrière

Berline 5 portes/berline 4 portes

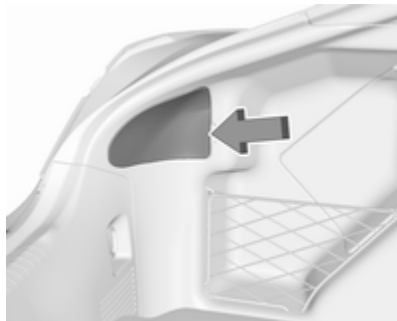

1. Enlever le couvercle de l'intérieur de la porte arrière.



2. Dévisser de l'intérieur à la main l'écrou de fixation en plastique.

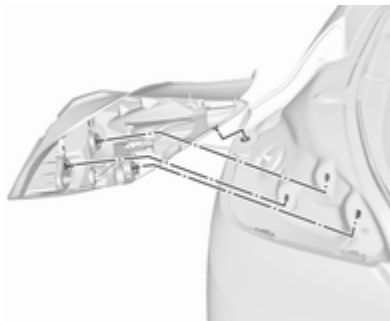

3. Retirer avec précaution l'ensemble de feu arrière du renforcement et le déposer.

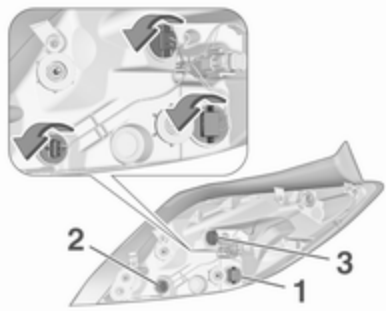

4. Tourner la douille d'ampoule dans le sens anti-horaire et retirer. Remplacer l'ampoule en la retirant ou en tournant :

Clignotant 1

Feu antibrouillard arrière (2) (un seul côté)

Feu de recul 3

Le feu arrière et le feu de stop sont composés de diodes. En cas de panne, les diodes doivent être remplacées par un atelier.

5. Insérer la douille d'ampoule dans l'ensemble de feu arrière et la tourner dans le sens horaire. Monter l'ensemble du feu avec les goupilles de retenue dans les creux de la carrosserie et visser les écrous de fixation en plastique par l'intérieur du coffre. Fermer le cache.

Sports Tourer/Country Tourer

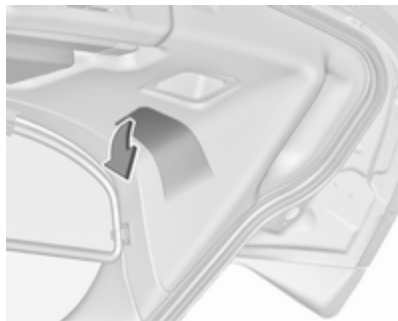

1. Libérer et ouvrir le couvercle dans le hayon.



2. Dévisser à la main les trois écrous de fixation en plastique.

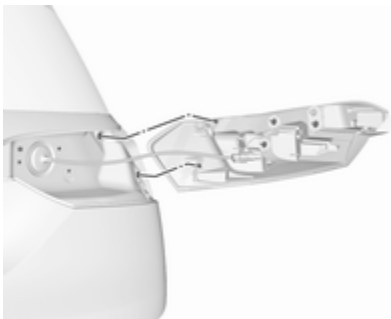

3. Retirer avec précaution l'ensemble de feu arrière du renforcement et le déposer.

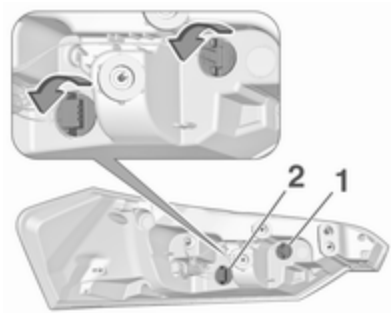

4. Tourner la douille d'ampoule dans le sens anti-horaire et retirer. Remplacer l'ampoule en retirant les éléments suivants :

Feu de recul 1

Clignotant 2

Le feu arrière, le feu de stop et le feu antibrouillard arrière sont composés de diodes. En cas de panne, les diodes doivent être remplacées par un atelier.

5. Insérer la douille d'ampoule dans l'ensemble de feu arrière et la tourner dans le sens horaire. Monter l'ensemble du feu avec les goupilles de retenue dans les creux du hayon et visser les écrous de fixation en plastique par l'intérieur du hayon. Fermer le cache.

Feux arrière additionnels dans le cadre de hayon

1. Ouvrir le hayon.



2. Dégager le couvercle dans la garniture latérale et l'enlever.

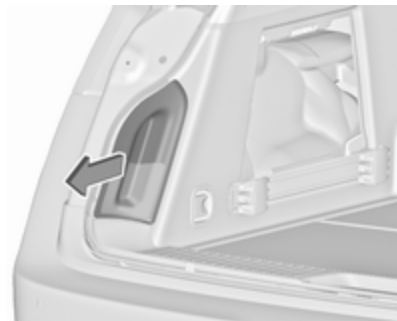

3. Extraire le logement de lampe de l'intérieur de la garniture latérale.



4. Tourner l'écrou en plastique dans le sens antihoraire et l'enlever de la douille de l'ampoule.
5. Pousser légèrement l'ampoule dans la douille, la tourner dans le sens antihoraire, l'enlever et remplacer l'ampoule. Introduire l'écrou en plastique dans la douille de l'ampoule en tournant dans le sens horaire.

Feu arrière (1)

Clignotant (2)

6. Introduire la douille de l'ampoule dans le cadre de hayon. Refermer le couvercle dans la garniture latérale.

Clignotants latéraux

Pour remplacer l'ampoule, déposer le logement de feu :



1. Faire glisser le feu vers son côté gauche et le déposer par son côté droit.



2. Faire tourner la douille d'ampoule dans le sens inverse des aiguilles d'une montre et la déposer du logement.

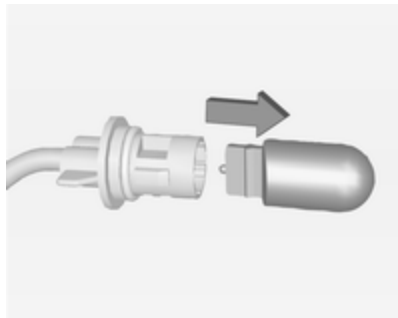

3. Tirer l'ampoule de la douille d'ampoule et la remplacer.
4. Insérer la douille de l'ampoule et tourner dans le sens horaire.
5. Insérer l'extrémité gauche du feu, faire glisser vers la gauche et insérer l'extrémité droite.

Éclairage de plaque d'immatriculation

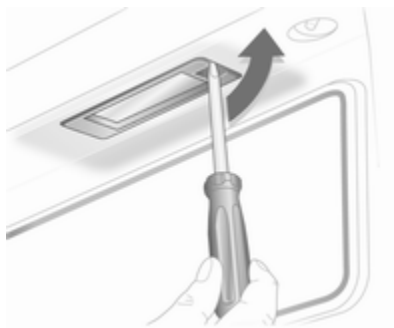

1. Introduire le tournevis dans le boîtier de l'ampoule ; appuyer sur le côté et déverrouiller le ressort.



2. Sortir l'ampoule par le bas en veillant à ne pas tirer sur le câble.

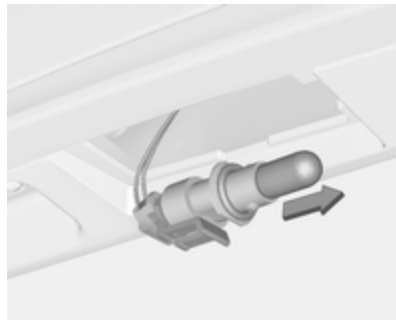

3. Déposer la douille d'ampoule du logement de feu en tournant dans le sens inverse des aiguilles d'une montre.
4. Tirer l'ampoule de la douille d'ampoule et la remplacer.
5. Insérer la douille d'ampoule dans le logement de feu et tourner dans le sens des aiguilles d'une montre.
6. Insérer le feu dans le pare-chocs et le laisser s'engager.

Éclairage intérieur

Éclairage de courtoisie, spots de lecture

Faire remplacer les ampoules par un atelier.

Éclairage du coffre



1. Extraire la lampe en faisant levier avec un tournevis.



2. Sortir l'ampoule en la poussant légèrement dans la direction de la languette-ressort.
3. Insérer une nouvelle ampoule.
4. Remonter la lampe.

Éclairage du tableau de bord

Faire remplacer les ampoules par un atelier.

Circuit électrique

Fusibles

Les inscriptions sur le fusible neuf doivent correspondre aux inscriptions sur le fusible défectueux.

Un maximum de trois boîtes à fusibles peut être présent sur le véhicule :

- à l'avant gauche du compartiment moteur
- sur le côté gauche du tableau de bord
- derrière un cache sur le côté gauche du coffre

En fonction de l'équipement du véhicule les configurations des fusibles dans les boîtes à fusibles sont différentes, indiquées par le type A ou le type B sur les tableaux.

Le type A correspond à toutes les variantes berline 5 portes et berline 4 portes, ainsi que les modèles Sports Tourer ou Country Tourer avec hayon motorisé ou attelage de remorque ou prises de courant arrière.

Le type B correspond aux modèles Sports Tourer ou Country Tourer sans hayon motorisé, sans attelage de remorque et sans prises de courant arrière.

Avant de remplacer un fusible, désactiver le commutateur correspondant et couper le contact.

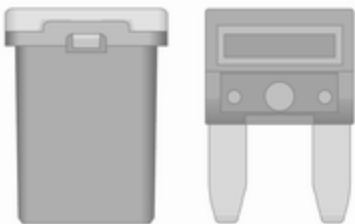

Le véhicule contient différents types de fusibles.



Selon le type, un fusible sauté est reconnaissable à son fil fondu. Ne pas remplacer le fusible tant que la cause de la défaillance n'a pas été supprimée.

Certaines fonctions sont protégées par plusieurs fusibles.

Des fusibles peuvent aussi être enfilés même si la fonction n'est pas présente.

Pince à fusibles

Une pince à fusibles peut se trouver dans la boîte à fusibles du compartiment moteur.

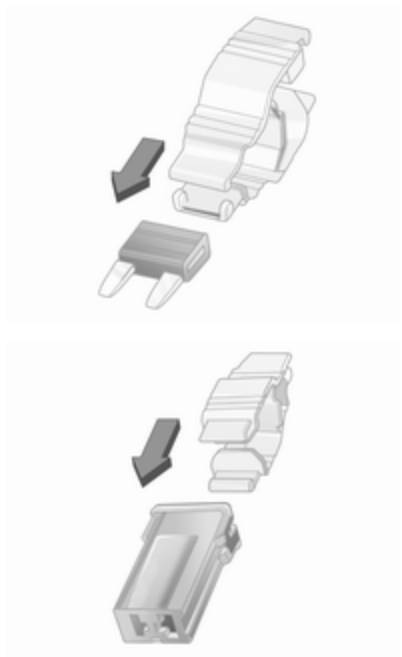

Placer la pince à fusibles par le haut ou le côté sur les différents types de fusibles et retirer le fusible.

Boîte à fusibles du compartiment moteur

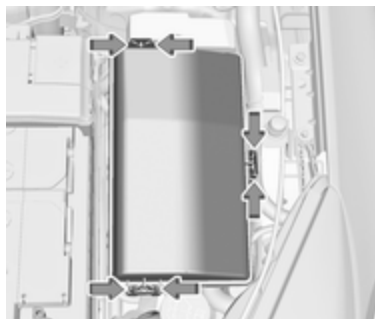

La boîte à fusibles se trouve à l'avant gauche du compartiment moteur. Détacher le couvercle, le soulever et l'enlever.



N° Circuit électrique

- 1 Module de commande de transmission
- 2 Module de commande du moteur
- 3 –
- 4 –
- 5 Allumage/Module de commande de transmission/Module de commande du moteur
- 6 Essuie-glace avant
- 7 –
- 8 Injection de carburant/Système d'allumage
- 9 Injection de carburant/Système d'allumage
- 10 Module de commande du moteur
- 11 Sonde lambda
- 12 Démarreur
- 13 Capteur de chauffage du papillon
- 14 Éclairage

N° Circuit électrique

- 15 Essuie-glace de lunette arrière
- 16 Pompe à vide/Débitmètre d'air massique/Détecteur de présence d'eau dans le carburant/Transformateur CC
- 17 Feux arrière supplémentaires (type B)
- 18 Éclairage directionnel adaptatif
- 19 Éclairage directionnel adaptatif
- 20 Pompe à carburant
- 21 Lève-vitres électroniques arrière
- 22 ABS
- 23 Direction à effort variable
- 24 Lève-vitres électroniques avant
- 25 Prises de courant (type A)
Feux arrière supplémentaires (type B)
- 26 ABS
- 27 Frein de stationnement électrique

N° Circuit électrique

- 28 Lunette arrière chauffante
- 29 Siège à réglage électrique, gauche
- 30 Siège à réglage électrique, droit
- 31 Système de climatisation
- 32 Module de commande de carrosserie
- 33 Sièges avant chauffés
- 34 Toit ouvrant (type A)
Verrouillage de hayon (type B)
- 35 Infotainment System (type A)
Verrouillage de hayon (type B)
- 36 –
- 37 Feu de route droit
- 38 Feu de route gauche
- 39 –
- 40 –
- 41 Pompe à vide

N° Circuit électrique

- 42 Ventilateur de radiateur
- 43 Batterie/Transformateur CC (uniquement sur véhicule avec système d'arrêt-démarrage)
- 44 Lave-phares
- 45 Ventilateur de radiateur
- 46 Borne 87/Relais principal
- 47 Sonde lambda
- 48 Phares antibrouillard
- 49 Feu de croisement droit
- 50 Feu de croisement gauche
- 51 Avertisseur sonore
- 52 L'allumage
- 53 Allumage/Sièges avant ventilés
- 54 L'allumage
- 55 Lève-vitres électriques/Rabattement des rétroviseurs
- 56 Lave-glace avant

N° Circuit électrique

- 57 –
- 58 –
- 59 Chauffage de carburant diesel/Système antipollution
- 60 Chauffage des rétroviseurs
- 61 Chauffage des rétroviseurs
- 62 Volant chauffé (uniquement sur véhicules sans boîte à fusibles du coffre)
- 63 Capteur de lunette arrière
- 64 Éclairage directionnel adaptatif
- 65 Pompe auxiliaire (uniquement sur véhicule avec système d'arrêt-démarrage)
- 66 Lave-glace de lunette arrière
- 67 Module de commande d'alimentation en carburant
- 68 –
- 69 Capteur de batterie du véhicule

N° Circuit électrique

- 70 Détecteur de pluie
- 71 Capteur de batterie du véhicule

Après le remplacement des fusibles défectueux, refermer le couvercle de la boîte à fusibles et appuyer jusqu'à ce qu'il s'engage.

Si le couvercle de boîte à fusibles n'est pas correctement fermé, des dysfonctionnements peuvent survenir.

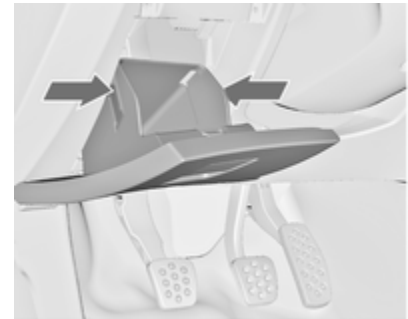
Boîte à fusibles du tableau de bord

Dans les véhicules avec direction à gauche, la boîte à fusibles se trouve derrière le compartiment de rangement du tableau de bord.

Ouvrir le compartiment, comprimer les ergots de verrouillage, rabattre le compartiment et l'enlever.

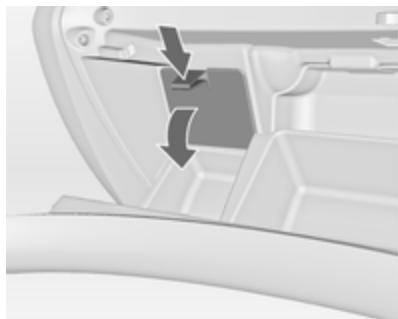

Dans les véhicules avec direction à droite, la boîte à fusibles se trouve derrière un cache dans la boîte à gants. Ouvrir la boîte à gants et retirer le couvercle.



N° Circuit électrique

- 1 Infotainment System/Affichage d'info/Système antivol
- 2 Unité de commande de carrosserie
- 3 Unité de commande de carrosserie
- 4 Infotainment System/Affichage d'informations
- 5 Infotainment System/Affichage d'info/Feux de route automatiques

N° Circuit électrique

- 6 Allume-cigares
- 7 Prise de courant
- 8 Unité de commande de carrosserie
- 9 Unité de commande de carrosserie
- 10 Unité de commande de carrosserie
- 11 Soufflerie
- 12 –
- 13 –
- 14 Connecteur de diagnostic
- 15 Airbag
- 16 Verrouillage central/Hayon
- 17 Système de climatisation
- 18 Fusible de transport
- 19 Mémoire
- 20 –

N° Circuit électrique

- 21 Instruments
- 22 Contact/Verrouillage central/
Système à clé électronique
- 23 Unité de commande de carrosserie
- 24 Unité de commande de carrosserie
- 25 Commande au volant
- 26 Prise de courant du coffre

Les sièges électriques, n°12 et 13, disposent d'une protection contre les surcharges. Le circuit sera à nouveau fermé après refroidissement.

Boîte à fusibles du coffre

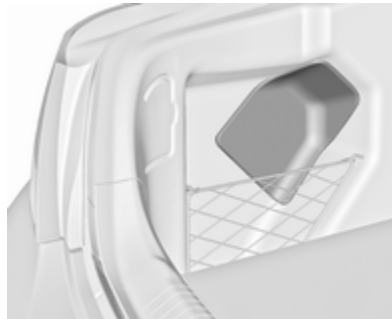

La boîte à fusibles se trouve sur le côté gauche du coffre, derrière un cache. Enlever le cache.

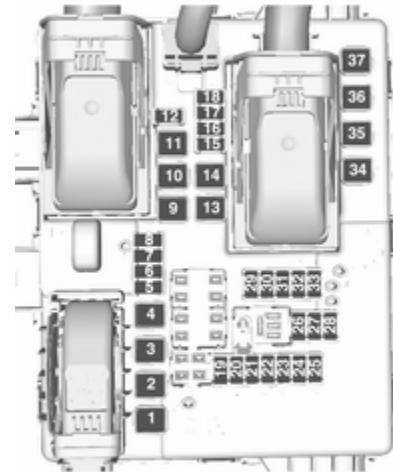

N° Circuit électrique

- 1 Verrouillage central/Système à clé électronique
- 2 Module de remorque (type A)
Infotainment System (type B)
- 3 –
- 4 –
- 5 Prise de remorque
- 6 Volant chauffé (uniquement sur véhicules avec boîte à fusibles du coffre)
- 7 Système de réduction catalytique sélective
- 8 Prise de remorque
- 9 Toit ouvrant
- 10 Verrouillage central/Hayon (type A)
Toit ouvrant (type B)
- 11 –
- 12 Système de réduction catalytique sélective

N° Circuit électrique

- 13 –
- 14 –
- 15 Serrure de hayon électrique
- 16 Système de climatisation
- 17 Système de réduction catalytique sélective
- 18 Système de réduction catalytique sélective
- 19 Détecteur d'obstacle latéral
- 20 Détecteur d'obstacle latéral/
Sièges avant ventilés
- 21 Système de suspension active/
Régulateur de vitesse/Assistant de détection des panneaux routiers/Avertissement de franchissement de ligne/Module de remorque
- 22 –
- 23 Transmission intégrale/Système antivol

N° Circuit électrique

- 24 –
- 25 –
- 26 –
- 27 –
- 28 –
- 29 Module de remorque/Fusible de transport (type A)
- 30 Détecteur d'obstacle latéral
- 31 –
- 32 –
- 33 –
- 34 Toit ouvrant
- 35 –
- 36 –
- 37 –

Outillage du véhicule

Outillage

Véhicules avec kit de réparation des pneus



Les outils et l'oeillet de remorquage sont situés ensemble avec le kit de réparation des pneus dans une boîte à outils sous le recouvrement de plancher dans le coffre.

Véhicules avec roue de secours

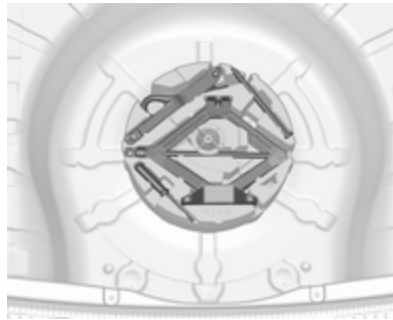

Le cric avec la clé à roue, les outils, le boulon avec une tige plus longue pour fixer une roue endommagée et l'oeillet de remorquage sont rangés dans la boîte à outils sous la roue de secours dans le coffre. Roue de secours ↪ 288.

Jantes et pneus

État des pneus, état des jantes

Franchir les arêtes vives lentement et si possible à angle droit. Rouler sur des arêtes vives peut endommager les pneus et les jantes. Ne pas écraser un pneu contre une bordure de trottoir lors du stationnement.

Contrôler régulièrement l'état des pneus. En cas de dégâts ou d'usure anormale, prendre contact avec un atelier.

Pneus d'hiver

Les pneus d'hiver améliorent la sécurité de conduite à des températures inférieures à 7 °C et devraient donc être montés sur toutes les roues.

Disposer l'autocollant de vitesse dans le champ de vision du conducteur selon la réglementation du pays.

Toutes les tailles de pneus sont permises comme pneus d'hiver ↪ 320.

Désignations des pneus

Par exemple **215/60 R 16 95 H**

215 : largeur des pneus, mm

60 : rapport de la section (hauteur du pneu sur largeur du pneu), en %

R : type de carcasse : Radiale

RF : type : RunFlat

16 : diamètre des jantes, en pouces

95 : indice de capacité de charge par exemple : 95 correspond à 690 kg

H : indicatif de vitesse

Indicatif de vitesse :

Q : jusqu'à 160 km/h

S : jusqu'à 180 km/h

T : jusqu'à 190 km/h

H : jusqu'à 210 km/h

V : jusqu'à 240 km/h

W : jusqu'à 270 km/h

Choisir un pneu approprié à la vitesse maximale du véhicule.

La vitesse maximale peut être atteinte avec le poids à vide avec conducteur (75 kg) plus une charge

utile de 125 kg. Des équipements optionnels peuvent réduire la vitesse maximale du véhicule.

Performances ⇨ 311.

Pneus à sens de roulement imposé

Les pneus directionnels doivent être montés de telle sorte qu'ils tournent dans le bon sens de rotation. Le sens de rotation correct est reconnaissable au symbole (p.ex. une flèche) placé sur le flanc du pneu.

Pression des pneus

Vérifier la pression des pneus (à froid) au moins tous les 14 jours et avant chaque long voyage. Ne pas oublier la roue de secours. Cela vaut également pour les véhicules avec système de surveillance de la pression des pneus.

Dévisser le capuchon de la valve.



Pression de gonflage ⇨ 320.

L'étiquette d'information sur la pression des pneus présente dans le cadre de porte gauche indique l'équipement pneumatique d'origine du véhicule et les pressions de gonflage correspondantes.

Les données de pression de gonflage se rapportent aux pneus froids. Elles s'appliquent tant aux pneus d'été qu'aux pneus d'hiver.

Toujours gonfler la roue de secours à la pression de gonflage pour pleine charge.

La pression de gonflage ECO sert à atteindre la plus faible consommation de carburant possible.

Le surgonflage ou le sous-gonflage des pneus par rapport aux pressions prescrites influence défavorablement la sécurité, la tenue de route, le confort routier et la consommation et augmente l'usure des pneus.

La pression des pneus change selon les différentes options. Pour obtenir une valeur de pression des pneus correcte, appliquer la procédure ci-après :

1. Identifier l'essieu moteur et le style de carrosserie.
2. Identifier l'appellation du moteur. Caractéristiques du moteur ↻ 309.
3. Identifier les pneus correspondants.

Les tableaux de pression des pneus indiquent toutes les combinaisons de pneus possibles ↻ 320.

Pour les pneus homologués pour votre véhicule, consulter le certificat de conformité CEE fourni avec votre véhicule et les autres documents d'enregistrement nationaux.

Le conducteur est responsable du bon réglage de la pression des pneus.

⚠ Attention

Un gonflage insuffisant peut provoquer un échauffement considérable du pneu ainsi que des dommages internes entraînant le décollement de la bande de roulement et même l'éclatement du pneu à grande vitesse.

⚠ Attention

En cas de pneus spécifiques, la pression des pneus recommandée indiquée sur le tableau de pression des pneus peut dépasser la pression des pneus maximale

indiquée sur le pneu. Ne jamais dépasser la pression des pneus indiquée sur le pneu.

Si la pression de gonflage a été réduite ou augmentée sur un véhicule avec système de surveillance de la pression des pneus, couper le contact. Après avoir réglé la pression des pneus, enclencher l'allumage et sélectionner le réglage indiqué sur la page **Charge des pneus** du centre d'informations du conducteur ↻ 117.

Importance de la température

La pression des pneus dépend de la température du pneu. Pendant la conduite, la pression et la température des pneus augmentent. Les valeurs de pression des pneus données sur l'étiquette d'informations et dans le tableau de pression des pneus sont valables pour les pneus à froid, c'est-à-dire à 20 °C.

La pression augmente de près de 10 kPa pour une augmentation de température de 10 °C. Cet élément doit être pris en compte lors de la vérification de pneus chauds.

La valeur de la pression de gonflage affichée sur le centre d'informations du conducteur indique la pression réelle des pneus. Un pneu refroidi indiquera une valeur réduite, ce qui ne doit pas nécessairement être interprété comme le signe d'une fuite d'air.

Système de surveillance de la pression des pneus

Le système de surveillance de la pression des pneus surveille la pression des quatre pneus une fois par minute quand la vitesse du véhicule dépasse une certaine limite.

Avertissement

Le système de surveillance de la pression des pneus se contente d'avertir au sujet de l'état de pression des pneus et ne remplace pas l'entretien régulier des pneus par le conducteur.

Toutes les roues doivent être équipées de capteur de pression et les pneus doivent être gonflés à la pression prescrite.

Remarque

Dans les pays où le système de surveillance de la pression des pneus constitue une obligation légale, l'utilisation de roues sans capteurs de pression invalide l'homologation du type de véhicule.

Sélectionner la page **Surveillance de la pression des pneus** sous le menu **Info**, au centre d'informations du conducteur ↷ 117.

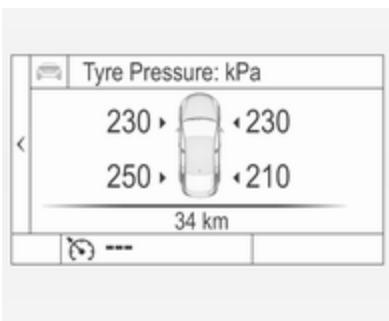

L'état du système et des avertissements de pression sont signalés par un message indiquant le pneu correspondant dans le centre d'informations du conducteur.

Le système prend en compte la température des pneus pour les ajustements.

Importance de la température ↷ 276.



En cas de pression des pneus basse détectée, cet état est indiqué par le témoin (⚠) ↷ 114.

Si le symbole (⚠) s'allume, arrêter dès que possible et gonfler les pneus selon la recommandation ↷ 320.

Après avoir procédé au gonflage, certains types de conduite peuvent nécessiter la mise à jour des valeurs de pression des pneus sur le centre d'informations du conducteur. Pendant ce temps, le symbole (⚠) peut s'allumer.

Si Ⓛ s'allume à des températures plus basses et s'éteint après quelques instants de conduite, ceci peut indiquer que la pression des pneus est proche de la limite de basse pression. Vérifier la pression des pneus.

Messages du véhicule ⇨ 126.

Si la pression de gonflage doit être réduite ou augmentée, couper le contact.

Monter uniquement des roues dotées de capteurs de pression ; dans le cas contraire, la pression des pneus n'est pas affichée et le témoin Ⓛ est allumé en continu.

Une roue de secours ou une roue de dépannage temporaire n'est pas équipée d'un capteur de pression. Le système de surveillance de la pression des pneus n'est pas opérationnel avec ces roues. Le témoin Ⓛ s'allume. Le système reste opérationnel pour les trois autres roues.

L'utilisation de kits de réparation de pneu du type liquide disponibles dans le commerce peut entraver le fonc-

tionnement du système. Des kits de réparation approuvés par l'usine peuvent être utilisés.

Le fonctionnement de dispositifs électroniques ou la proximité d'installations utilisant des fréquences d'ondes identiques peuvent perturber le système de surveillance de la pression des pneus.

À chaque remplacement des pneus les capteurs du système de surveillance de la pression des pneus doivent être démontés et faire l'objet d'un entretien. Pour le capteur vissé, remplacer la pièce intérieure de valve et le joint d'étanchéité. Pour le capteur clipsé, remplacer l'ensemble du corps de valve.

État de charge du véhicule

Régler la pression des pneus en fonction de l'état de la charge conformément aux informations de l'étiquette des pneus ou du tableau de pression des pneus ⇨ 320, puis sélectionner le réglage correspondant dans la page **Charge des pneus** sous le menu **Réglages** du centre d'informations du

conducteur ⇨ 117. Ce réglage est la référence pour les avertissements de pression des pneus.

Le menu **Charge des pneus** s'affiche uniquement si le véhicule est à l'arrêt et que le frein de stationnement est serré. Sur les véhicules dotés d'une boîte automatique, le levier sélecteur doit être en position **P**.

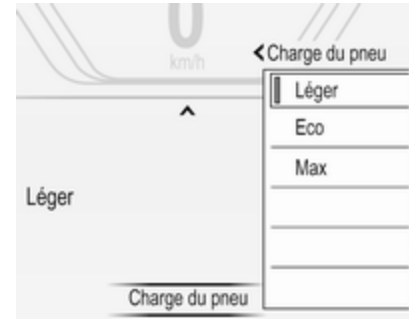

Sélectionner :

- **Léger** pour une pression de confort jusqu'à 3 personnes.
- **Eco** pour une pression Eco jusqu'à 3 personnes.
- **Max** pour une pleine charge.

Fonction d'auto-apprentissage

Après avoir changé les roues, le véhicule doit être à l'arrêt pendant environ 20 minutes, avant que le système ne recalculé. Le processus de réapprentissage suivant nécessite jusqu'à 10 minutes de conduite à une vitesse minimale de 20 km/h. Dans ce cas, -- peut s'afficher ou les valeurs de pression peuvent apparaître à tour de rôle sur le centre d'informations du conducteur.

Si un problème survient pendant le processus de réapprentissage, un message d'avertissement est affiché sur le centre d'informations du conducteur.

Profondeur de sculptures

Contrôler régulièrement la profondeur des sculptures.

Pour des raisons de sécurité, les pneus doivent être remplacés à partir d'une profondeur de 2-3 mm (4 mm pour les pneus d'hiver).

Pour des raisons de sécurité, il est recommandé que la profondeur de sculptures sur un même essieu ne varie pas plus de 2 mm.



La profondeur minimale de sculpture légalement autorisée (1,6 mm) est atteinte lorsque le profil est usé jusqu'au repère d'usure (TWI = Tread Wear Indicator). La position des repères d'usure est indiquée par des marques sur les flancs du pneu.

Si l'usure est plus importante à l'avant qu'à l'arrière, permuter régulièrement les roues avant avec les roues arrière. S'assurer que le sens de rotation des roues est le même.

Les pneus vieillissent même s'ils ne roulent pas. Nous recommandons de remplacer les pneus tous les 6 ans.

Changement de taille de pneus et de jantes

En cas d'utilisation de taille de pneus autre que celle montée d'origine, il faut, le cas échéant, reprogrammer le compteur de vitesse électronique ainsi que la pression de gonflage nominale et procéder à d'autres modifications du véhicule.

Après avoir changé de taille de pneu, faire remplacer l'étiquette de pression de gonflage.

⚠ Attention

L'utilisation de pneus ou de jantes non adaptés peut donner lieu à des accidents et entraîner la perte de l'homologation du véhicule.

Enjoliveurs

Utiliser des enjoliveurs et des pneus homologués en usine pour le véhicule correspondant afin de répondre à toutes les exigences concernant chaque combinaison roue et pneu.

Si des enjoliveurs ou des pneus non homologués en usine sont utilisés, les pneus ne peuvent pas présenter de bourrelet de protection de jante.

Les enjoliveurs ne doivent pas entraver le refroidissement des freins.

⚠ Attention

Des pneus ou des enjoliveurs non adéquats peuvent conduire à un dégonflage soudain des pneus et donc à des accidents.

Véhicules avec roues en acier : Si des écrous de blocage de roue sont utilisés, ne pas poser d'enjoliveurs.

Mini-enjoliveurs

Les pneus de taille 245/35 R20 sont dotés d'un mini-enjoliveur spécifique. Pour retirer le mini-enjoliveur d'une

roue déposée, commencer par déga-ger une par une les pattes. Puis, depuis l'arrière de la roue, pousser sur la zone centrale de l'enjoliveur pour l'enlever.

Pour l'assemblage, ajuster d'abord le mini-enjoliveur de sorte que les pattes s'emboîtent dans les creux.

Chaînes à neige



Des chaînes à neige ne sont autorisées que sur les roues avant.

Utiliser des chaînes à neige à mail- lons fins qui ne dépassent pas la bande de roulement et les flancs intérieurs des pneus de plus de 10 mm, fermoir de chaîne compris.

⚠ Attention

Un pneu endommagé est un pneu qui peut éclater.

Bi-corps 5 portes, Berline 4 portes, Sports Tourer

Les chaînes à neige ne sont autori- sées que sur les pneus de taille 215/60 R16, 225/50 R17 et 235/45 R18.

Country Tourer

Les chaînes à neige ne sont autori- sées que sur les pneus de taille 235/45 R18.

Roue de dépannage temporaire

L'utilisation de chaînes à neige sur la roue de dépannage n'est pas autori- sée.

Kit de réparation des pneus

De petits dégâts sur la bande de roulement peuvent être réparés avec le kit de réparation de pneus.

Ne pas enlever les corps étrangers du pneu.

Les dégâts au pneu d'une taille supérieure à 4 mm ou se situant dans le flanc du pneu ne peuvent pas être réparés à l'aide du kit de réparation des pneus.

⚠ Attention

Ne pas dépasser 80 km/h.

Ne pas utiliser pendant une période prolongée.

La tenue de route et la conduite du véhicule peuvent être altérées.

En cas de crevaison de pneu :

Serrer le frein de stationnement, engager la 1^{ère}, la marche arrière ou placer le levier sélecteur sur **P**.



Le kit de réparation des pneus se trouve dans un espace de rangement sous le recouvrement de plancher du coffre.

1. Sortir le kit de réparation des pneus de son espace de rangement.
2. Enlever le compresseur.



3. Enlever le câble de raccordement électrique et le flexible d'air de leur espace de rangement sur la face inférieure du compresseur.



4. Visser le flexible d'air du compresseur sur le raccord sur la bouteille de produit d'étanchéité.
5. Placer la bouteille de produit d'étanchéité dans le support sur le compresseur.

Placer le compresseur près du pneu, de sorte que la bouteille de produit d'étanchéité soit verticale.

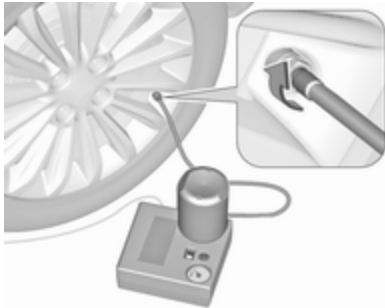

6. Dévisser le capuchon de valve de la roue défectueuse.
7. Visser le flexible de remplissage sur la valve de pneu.
8. Le commutateur du compresseur doit être placé sur O.

9. Brancher la fiche du compresseur sur la prise pour accessoires ou sur la prise d'allume-cigares.

Nous vous recommandons de laisser le moteur tourner afin d'éviter un déchargement de la batterie.

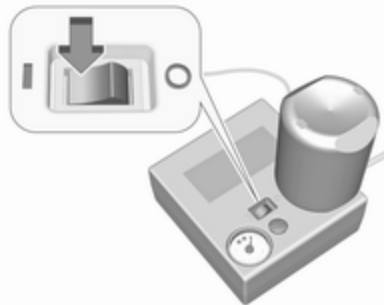

10. Placer le commutateur à bascule du compresseur sur I. Le pneu est rempli de produit d'étanchéité.
11. Le manomètre du compresseur indique brièvement une pression jusqu'à 6 bars pendant que la bouteille de produit d'étanchéité se vide (environ 30 secondes). Ensuite, la pression commence à chuter.

12. Le produit d'étanchéité a été complètement pompé dans le pneu. Puis, le pneu est gonflé à l'air.
13. La pression de gonflage prescrite devrait être atteinte dans les 10 minutes. Pression des pneus ↗ 320. Quand la pression correcte est atteinte, éteindre le compresseur.



Si la pression de pneu prescrite n'est pas atteinte dans les 10 minutes, démonter le kit de réparation de pneus. Avancer ou reculer le véhicule d'un tour de roue. Brancher à nouveau le kit de réparation de pneus et poursuivre

la procédure de remplissage pendant 10 minutes. Si la pression de gonflage prescrite n'est toujours pas atteinte, c'est que le pneu est trop fortement endommagé. Prendre contact avec un atelier.

Évacuer la pression excédentaire à l'aide du bouton situé au-dessus du manomètre.

Ne pas faire fonctionner le compresseur pendant plus de 10 minutes.

14. Détacher le kit de réparation des pneus. Pousser le loquet pour enlever la bouteille de produit d'étanchéité de son support. Visser le flexible de gonflage de pneu à l'orifice libre de la bouteille de produit d'étanchéité. Ceci empêche que le produit d'étanchéité ne s'échappe pas. Ranger le kit de réparation des pneus dans le coffre.
15. Essuyer avec un chiffon le produit d'étanchéité excédentaire.

16. Prélever l'étiquette apposée sur la bouteille de produit d'étanchéité et indiquant la vitesse maximale admise et la disposer dans le champ de vision du conducteur.
17. Reprendre la route sans délai afin que le produit d'étanchéité se répartisse uniformément dans le pneu. Après un trajet d'environ 10 km (mais pas plus de 10 minutes), s'arrêter et contrôler la pression du pneu. À cet effet, visser directement le flexible d'air sur la valve du pneu et le compresseur.

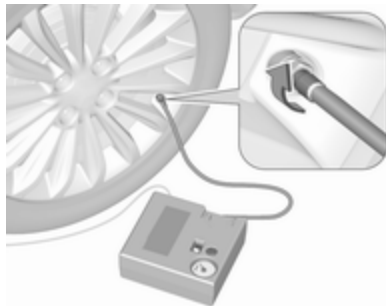

Si la pression du pneu dépasse 1,3 bar, corriger selon la valeur prescrite. Répéter la procédure,

jusqu'à ce que plus aucune perte de pression ne se produise.

Si la pression des pneus est descendue au-dessous de 1,3 bar, il ne faut plus utiliser le véhicule. Prendre contact avec un atelier.

18. Ranger le kit de réparation des pneus dans le coffre.

Remarque

Les caractéristiques de conduite du pneu réparé sont fortement dégradées, c'est pourquoi il convient de remplacer ce pneu.

En cas de bruits anormaux ou de fort échauffement du compresseur, l'arrêter pendant au moins 30 minutes.

La valve de sécurité intégrée s'ouvre à une pression de 7 bars.

Être attentif à la date d'expiration du kit. Au-delà de cette date, sa capacité d'étanchéité n'est plus garantie. Tenir compte des consignes de stockage mentionnées sur la bouteille du produit d'étanchéité.

Remplacer la bouteille de produit d'étanchéité qui a été utilisée. Mettre la bouteille au rebut conformément aux prescriptions légales.

Le compresseur et le produit d'étanchéité peuvent être utilisés jusqu'à -30 °C environ.

Les adaptateurs fournis peuvent être utilisés pour gonfler d'autres objets (ballons, matelas pneumatiques, canots pneumatiques...). Ils se trouvent sur la face inférieure du compresseur. Pour les enlever, les visser sur le flexible d'air du compresseur et les sortir.

Changement d'une roue

Certains véhicules sont équipés d'un kit de réparation de pneus au lieu d'une roue de secours ⇨ 282.

Effectuer les préparatifs suivants et suivre les conseils ci-après :

- Garer le véhicule sur un sol ferme, plat et non glissant. Mettre les roues avant en position droite.
- Serrer le frein de stationnement, engager la 1ère, la marche arrière ou placer le levier sélecteur sur **P**.
- Enlever la roue de secours ⇨ 288.
- Ne jamais changer simultanément plusieurs roues.
- N'utiliser le cric que pour remplacer les pneus crevés, pas pour monter des pneus d'hiver ou d'été au changement de saison.
- Le cric ne nécessite aucune maintenance.
- Si le sol n'est pas ferme, placer une planche solide d'une épaisseur maximale de 1 cm sous le cric.
- Sortir les objets lourds du véhicule avant de le monter sur cric.

- Aucune personne ni aucun animal ne doivent se trouver à l'intérieur du véhicule soulevé par un cric.
- Ne pas se glisser sous un véhicule soulevé par un cric.
- Ne pas démarrer un véhicule soulevé par un cric.
- Nettoyer les écrous de roue et leurs filets à l'aide d'un chiffon propre avant de monter la roue.

Attention

Ne pas graisser la vis de roue, l'écrou de roue ou le cône d'écrou de roue.

1. Dégager et retirer les capuchons des écrous de roue à l'aide d'un tournevis.

Roues en acier avec enjoliveur : Sortir l'enjoliveur.

Roues en alliage léger : Dégager et retirer les capuchons des écrous de roue à l'aide d'un tournevis. Afin de protéger la jante, placer un chiffon entre le tournevis et la roue.

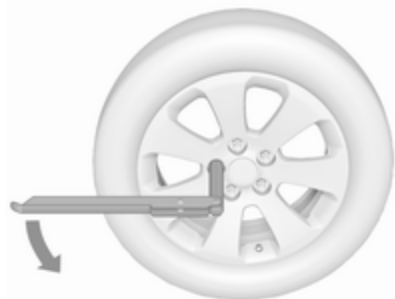

2. Déplier la clé de roue et la placer de sorte qu'elle soit bien positionnée et dévisser chaque écrou de roue d'un demi-tour.

Il se peut que les roues soient protégées par des écrous de blocage. Pour desserrer ces écrous spécifiques, commencer par placer l'adaptateur pour écrous de blocage de roue sur la tête de l'écrou avant de poser la clé de roue. L'adaptateur se trouve dans la boîte à gants.



3. Certaines variantes peuvent avoir le point de levage par cric du véhicule recouvert. Éloigner le couvercle sur le côté.

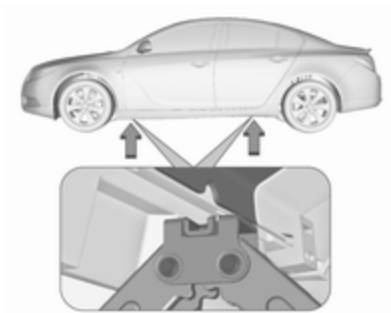

4. Vérifier que le cric est bien positionné sous le point de levage adéquat.

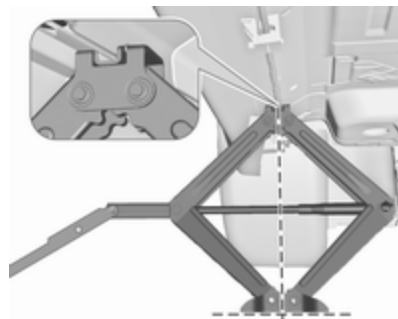

5. Régler le cric à la hauteur requise. Le positionner directement sous le point de levage de manière telle qu'il ne glisse pas.



Attacher la clé de roue, aligner correctement le cric et tourner la clé de roue jusqu'à ce que la roue ait quitté le sol.

6. Dévisser les écrous de roue.
7. Changer la roue. Roue de secours ↻ 288.
8. Visser les écrous de roue.
9. Abaisser le véhicule.
10. Poser la clé de roue en s'assurant qu'elle est bien placée et serrer chaque écrou en quinconce. Le couple de serrage est de 150 Nm.

11. Aligner le trou de valve de l'enjoliveur avec la valve de pneu avant de l'installer.

Placer les capuchons des écrous de roue.

12. Poser le couvercle du point de levage par cric.
13. Ranger et fixer la roue remplacée ↻ 288, l'outillage du véhicule ↻ 275 et l'adaptateur pour écrous de blocage de roues ↻ 73.
14. Vérifier la pression de gonflage du pneu et le couple de serrage des écrous de roue dès que possible.

Faire remplacer ou réparer le pneu défectueux dès que possible.

Point de levage sur un pont élévateur

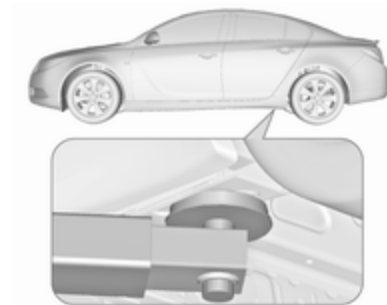

Positionner le bras arrière du pont élévateur au niveau du soubassement.

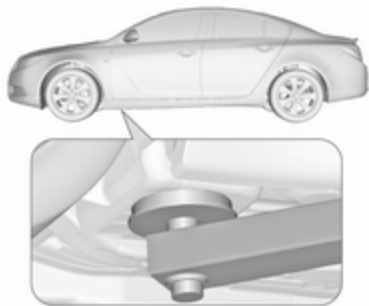

Positionner le bras avant du pont élévateur au niveau du soubassement.

Roue de secours

Certains véhicules sont équipés d'un kit de réparation de pneus au lieu d'une roue de secours.

En cas de pose d'une roue de secours différente des autres roues, cette roue de secours peut être classée comme roue de dépannage temporaire et les limites de vitesse correspondantes s'appliquent, même si

aucune étiquette ne le précise. Se renseigner auprès d'un atelier pour vérifier les limites applicables.

La roue de secours a une jante en acier.

Avertissement

L'utilisation d'une roue de secours plus petite que les autres roues ou conjointement avec des pneus d'hiver peut altérer la tenue de route. Faire remplacer le pneu défectueux dès que possible.



La roue de secours se trouve dans le coffre, sous le recouvrement de plancher.

Pour la retirer :

1. Ouvrir le recouvrement de plancher.
2. La roue de secours est fixée avec un écrou papillon. Tourner l'écrou papillon dans le sens antihoraire et enlever la roue de secours.
Une boîte à outils pour le véhicule se trouve sous la roue de secours.
3. Si, après le changement de roue, aucune roue n'est placée dans la niche de roue de secours, fixer la boîte à outils en vissant l'écrou papillon et en fermant le recouvrement de plancher.

Ranger la roue de taille normale remplacée dans la niche de roue de secours

La niche de la roue de secours ne convient pas à toutes les tailles de pneu autorisées. Si une roue plus grande que la roue de secours doit être rangée dans la niche après avoir

changé de roue, remplacer la tige filetée prévue pour fixer la roue par un boulon avec une tige plus longue, se trouvant dans la boîte à outils ↻ 275. Pour remplacer le boulon :

- Déposer la boîte à outils de la niche de roue de secours.

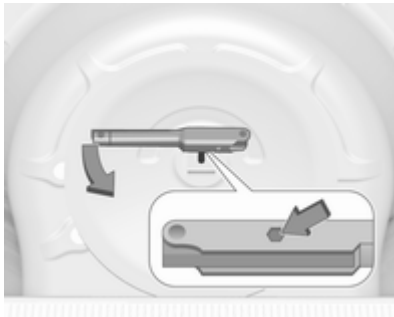

- Poser la clé hexagonale sur la clé de roue en vérifiant qu'elle est correctement positionnée sur le boulon.
- Tourner la clé de roue dans le sens antihoraire pour dévisser le boulon. Retirer le boulon.

- Prendre le boulon avec une tige plus longue de la caisse à outils ↻ 275 et la visser à la main en utilisant la clé hexagonale de roue.

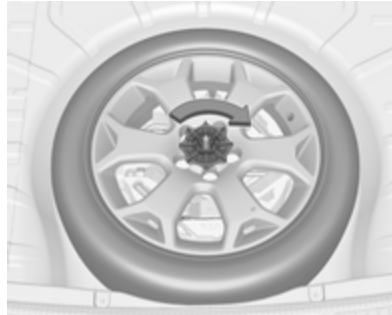

- Ranger la boîte à outils et la roue endommagée orientée vers le haut dans l'emplacement de la roue de secours et la fixer en vissant l'écrou papillon dans le sens horaire sur le boulon.

Le recouvrement de plancher peut être placé sur la roue débordante.

Pour fixer la roue de secours dans la niche après avoir réparé la roue défectueuse, utiliser à nouveau la courte tige filetée. Changer le boulon de la même manière.

⚠ Attention

Si un cric, une roue ou un autre équipement est rangé dans le coffre, mais sans être correctement attaché, il peut provoquer de graves blessures. En cas d'arrêt brusque ou de collision, les éléments non attachés pourraient heurter quelqu'un.

Toujours ranger la roue, le cric et les outils dans le compartiment de rangement à cet effet et les arrimer correctement.

Roue de dépannage temporaire

Avertissement

L'utilisation d'une roue de secours plus petite que les autres roues ou conjointement avec des pneus

d'hiver peut altérer la tenue de route. Faire remplacer le pneu défectueux dès que possible.

Ne monter qu'une seule roue de dépannage temporaire. Ne pas rouler à plus de 80 km/h. Rouler lentement dans les virages. Ne pas utiliser pendant une période prolongée.

Si votre véhicule a une crevaison à l'arrière lors du remorquage d'un autre véhicule, monter la roue de secours temporaire à l'avant et la roue pleine à l'arrière.

Chaînes à neige ⇨ 281.

Roue de secours avec pneu à sens de roulement imposé

Monter les pneus à sens de roulement imposé de sorte qu'ils roulent dans le sens de la marche. Le sens de rotation est reconnaissable au symbole (par exemple une flèche) placé sur le flanc du pneu.

En cas de roues montées dans le sens contraire de la marche, respecter ce qui suit :

- La tenue de route peut être altérée. Faire remplacer ou réparer le pneu défectueux dès que possible et le poser à la place de la roue de secours.
- Par temps de pluie et neige, conduire extrêmement prudemment.

Démarrage par câbles auxiliaires

Ne jamais démarrer à l'aide d'un chargeur rapide.

Lorsque la batterie d'un véhicule est déchargée, démarrer le moteur à l'aide de câbles auxiliaires de démarrage et de la batterie d'un autre véhicule.

Attention

Le démarrage avec des câbles auxiliaires de démarrage doit être effectué avec la plus grande prudence. Tout non-respect des instructions suivantes peut entraîner des accidents ou des dégâts par explosion des batteries, ainsi que des dommages aux circuits électriques des deux véhicules.

⚠ Attention

Éviter les contacts avec les yeux, la peau, les tissus et les surfaces peintes. Le liquide de batterie contient de l'acide sulfurique qui peut provoquer des blessures et des dégâts en cas de contact direct.

- Pas de flamme nue ni d'étincelles à proximité de la batterie du véhicule.
- Une batterie déchargée peut commencer à geler à une température de 0 °C. Dégeler la batterie gelée avant de raccorder les câbles de démarrage.
- Pour travailler à proximité de la batterie, porter des lunettes et des vêtements de protection.
- Utiliser une batterie de démarrage de même tension (12 volts). Sa capacité (Ah) ne peut pas être trop inférieure à celle de la batterie déchargée.
- Utiliser des câbles auxiliaires de démarrage avec pinces-crocodiles isolées et présentant une section d'au moins 16 mm² et de 25 mm² pour les moteurs diesel.
- Ne pas débrancher la batterie de véhicule déchargée du réseau de bord.
- Arrêter les appareils électriques non indispensables.
- Pendant toute l'opération, ne pas se pencher sur la batterie du véhicule.
- Veiller à ce que les pinces-crocodiles des câbles auxiliaires de démarrage ne se touchent pas.
- Les véhicules ne doivent pas se toucher pendant le démarrage à l'aide des câbles auxiliaires.
- Serrer le frein de stationnement, placer la boîte manuelle au point mort ou la boîte automatique en position **P**.

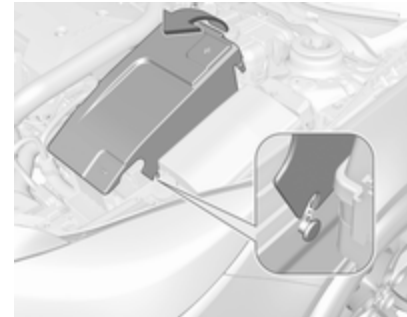

- En cas de couvercle par-dessus la batterie du véhicule, le déposer pour charger la batterie ou exécuter un démarrage par batterie auxiliaire. Lever le couvercle à l'arrière et le détacher à l'avant.
- Ouvrir les capuchons de protection de borne positive des deux batteries de véhicule.

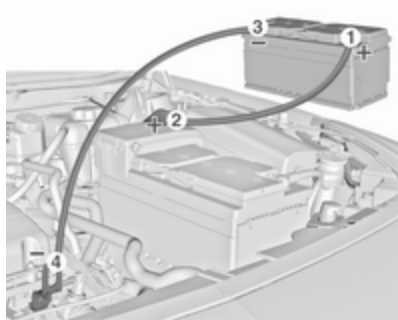

Séquence de raccordement des câbles :

1. Raccorder le câble rouge à la borne positive de la batterie de démarrage.
2. Raccorder l'autre extrémité du câble rouge à la borne positive de la batterie déchargée.
3. Raccorder le câble noir à la borne négative de la batterie de démarrage.
4. Raccorder l'autre extrémité du câble noir à un point de masse du véhicule tel que le bloc moteur ou un boulon de fixation du moteur.

Le raccorder aussi loin que possible de la batterie déchargée, à au moins 60 cm en tout cas.

Placer les câbles de sorte qu'ils ne puissent pas être happés par des pièces en mouvement dans le compartiment moteur.

Démarrage du moteur :

1. Mettre en marche le moteur du véhicule procurant le courant.
2. Au bout de 5 minutes, démarrer l'autre moteur. Les tentatives de démarrages ne doivent pas dépasser 15 secondes avec un intervalle de 1 minute entre elles.
3. Faire tourner les deux moteurs pendant environ 3 minutes au ralenti avec les câbles branchés.
4. Allumer les consommateurs électriques (par exemple phares, lunette arrière chauffante) sur le véhicule prenant le courant.
5. Le retrait des câbles se fait exactement dans l'ordre inverse de l'installation.

Remorquage

Remorquage du véhicule



Bi-corps 5 portes, Berline 4 portes, Sports Tourer : désengager le capuchon à la base et le déposer en tirant vers le bas.



Country Tourer : insérer un tournevis dans la fente sur le bord inférieur du capuchon. Dégager le capuchon en enfonçant avec précaution le tournevis vers le bas. Pour éviter tout dégât, il est recommandé de placer un chiffon entre le tournevis et le cadre.



OPC : introduire le tournevis dans la fente de l'arrondi supérieur du capuchon. Dégager le capuchon en enfonçant avec précaution le tournevis vers le bas. Pour éviter tout dégât, il est recommandé de placer un chiffon entre le tournevis et le cadre.

L'œillet de remorquage se trouve dans l'outillage du véhicule ⇨ 275.



Visser l'œillet de remorquage au maximum et jusqu'à ce qu'il soit en position horizontale.

Fixer un câble de remorquage ou mieux une barre de remorquage à l'œillet de remorquage.

L'œillet de remorquage ne doit être utilisé que pour le remorquage et non pour récupérer le véhicule enlisé.

Mettre le contact afin de pouvoir débloquer le volant et actionner les feux stop, l'avertisseur sonore et l'essuie-glace avant.

Boîte de vitesses au point mort (neutre).

Avertissement

Démarrer lentement. Ne pas conduire par à-coups. Des forces de traction trop importantes peuvent endommager les véhicules.

Quand le moteur est arrêté, le freinage et la direction nécessitent de plus grands efforts.

Mettre en marche le système de recyclage de l'air et fermer les fenêtres afin d'éviter toute pénétration des gaz d'échappement du véhicule tracteur.

Véhicules avec boîte manuelle et transmission intégrale : Si le véhicule est remorqué avec les quatre roues au sol, il n'y a pas de limitations techniques au niveau de la vitesse et de la distance. Si un seul des essieux est soulevé, la vitesse maximale est de 50 km/h. Il n'y a pas de limitation de distance.

Véhicules avec boîte automatique et transmission avant : Le véhicule doit être remorqué dans le sens de la marche, mais sans dépasser une vitesse de 80 km/h et une distance de

100 km. Sinon ou bien si la boîte de vitesses est défectueuse, l'essieu avant doit être soulevé du sol.

Véhicules avec boîte automatique et transmission intégrale : Le véhicule doit être remorqué dans le sens de la marche. Si le véhicule est remorqué avec les quatre roues au sol, il ne faut pas dépasser la vitesse de 50 km/h et la distance de 50 km. Si l'essieu avant est soulevé, la vitesse maximale est de 50 km/h. Il n'y a pas de limitation de distance.

Prendre contact avec un atelier.

Après le remorquage, dévisser l'œillet de remorquage.

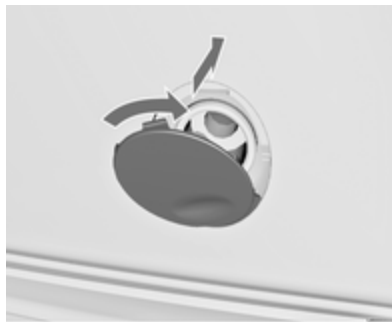

Bi-corps 5 portes, Berline 4 portes, Sports Tourer : introduire le capuchon à la base, tourner légèrement en sens horaire et fermer le capuchon.

Country Tourer : introduire le capuchon avec le bord supérieur dans la rainure et fixer le capuchon en poussant.

OPC : introduire le capuchon avec sa bride inférieure dans le logement. Enfoncer le capuchon dans le pare-chocs.

Remorquage d'un autre véhicule



Bi-corps 5 portes, Berline 4 portes, Sports Tourer, OPC : désengager le capuchon à la base et retirer en tirant vers le bas.



Country Tourer : insérer un tournevis dans la fente sur le bord inférieur du capuchon. Dégager le capuchon en enfonçant avec précaution le tournevis vers le bas. Pour éviter tout dégât, il est recommandé de placer un chiffon entre le tournevis et le cadre.

L'œillet de remorquage se trouve dans l'outillage du véhicule ↪ 275.



Visser l'œillet de remorquage au maximum et jusqu'à ce qu'il soit en position horizontale.

L'anneau d'arrimage situé à l'arrière sous le véhicule ne doit en aucun cas être utilisé comme œillet de remorquage.

Fixer un câble de remorquage ou mieux une barre de remorquage à l'œillet de remorquage.

L'œillet de remorquage ne doit être utilisé que pour le remorquage et non pour récupérer un véhicule enlisé.

Avertissement

Démarrer lentement. Ne pas conduire par à-coups. Des forces de traction trop importantes peuvent endommager les véhicules.

Après le remorquage, dévisser l'œillet de remorquage.



Bi-corps 5 portes, Berline 4 portes, Sports Tourer, OPC : introduire le capuchon à la base, tourner légèrement en sens horaire et engager le capuchon.

Country Tourer : introduire le capuchon avec le bord supérieur dans la rainure et fixer le capuchon en poussant.

Soins extérieurs et intérieurs

Entretien extérieur

Serrures

Les serrures sont lubrifiées en usine en utilisant une graisse pour barilletts de haute qualité. N'utiliser un produit dégivrant que si ceci est absolument nécessaire car son effet dégraissant entrave le fonctionnement des serrures. Après avoir utilisé un produit dégivrant, faire regraisser les barilletts par un atelier.

Lavage

La peinture du véhicule est soumise à des agressions extérieures. Il convient dès lors de laver et de lustrer la voiture régulièrement. Préférer un programme avec application d'une couche de cire protectrice en cas d'utilisation d'une station de lavage automatique.

Éliminer immédiatement les fientes, les insectes morts, les résines, le pollen, etc. car ils contiennent des composants corrosifs qui peuvent endommager la peinture.

En cas de passage à la station de lavage, suivre les instructions du fabricant. Il faut arrêter les essuie-glaces avant et arrière. Enlever l'antenne et les accessoires externes tels que galerie de toit, etc.

En cas de lavage à la main, rincer abondamment les parties intérieures des passages de roue.

Lustrer régulièrement les pièces peintes du véhicule.

Nettoyer à fond les rebords et replis intérieurs des portes, le capot ainsi que les parties de la carrosserie qu'ils recouvrent.

Nettoyer les moulures en métal brillant avec une solution de nettoyage homologuée pour l'aluminium afin d'éviter tout dommage.

Avertissement

Toujours utiliser un produit de nettoyage dont le pH est compris entre quatre et neuf.

Ne pas utiliser de produits de nettoyage sur des surfaces brûlantes.

Ne pas nettoyer le compartiment moteur avec un jet de vapeur ou haute pression.

Rincer abondamment le véhicule et l'essuyer à la peau de chamois. Rincer la peau de chamois. Utiliser des peaux de chamois différentes pour les surfaces peintes et pour les surfaces vitrées : des résidus de cire sur les vitres altèrent la vision.

Faire graisser les charnières de toutes les portes par un atelier.

Ne pas éliminer les taches de goudron avec des objets durs. Utiliser un spray éliminant le goudron sur les surfaces peintes.

Éclairage extérieur

Les lentilles des phares et des autres lampes sont en plastique. Ne pas utiliser de produits abrasifs ou corrosifs ni de grattoirs et ne pas effectuer de nettoyage à sec.

Polissage et lustrage

Lustrer le véhicule régulièrement (au plus tard lorsque l'eau ne perle plus). Sinon la peinture se dessèche.

Un polissage n'est rendu nécessaire que lorsque la peinture est souillée par des substances solides ou a pris un aspect mat et perdu son éclat.

Le produit autopolish aux silicones forme aussitôt un film protecteur, dispensant ainsi du lustrage.

Les parties de la carrosserie en plastique ne doivent pas être traités avec des produits de lustrage ou de polissage.

Vitres et balais d'essuie-glaces avant

Nettoyer à l'aide d'un chiffon doux non pelucheux ou d'une peau de chamois avec du produit de nettoyage pour vitres et du produit d'élimination des insectes.

Lors du nettoyage de la vitre arrière depuis l'intérieur, toujours passer le chiffon parallèlement à l'élément de chauffage pour éviter tout dommage.

Utiliser un grattoir à arêtes vives pour éliminer le givre (la glace) de façon mécanique. Appuyer le grattoir fermement sur la vitre afin que la crasse ne puisse pas passer en dessous et rayer ainsi la vitre.

Nettoyer les balais d'essuie-glaces gras avec un chiffon doux et un produit de nettoyage pour vitres.

Retirer les résidus de saleté des balais d'essuie-glaces salis à l'aide d'un chiffon doux et d'un nettoyant pour vitres. S'assurer également de bien retirer tous les résidus de cire, insectes et autres de la vitre.

Les résidus de glace, la pollution et les balayages répétés sur des vitres sèches peuvent endommager, voire casser les balais d'essuie-glace.

Toit ouvrant

Ne jamais le nettoyer avec des solvants, des produits abrasifs, des carburants, des produits agressifs (par exemple produits de nettoyage de peinture, solutions à l'acétone, etc.), des acides, des produits très alcalins ou des éponges abrasives. Ne pas appliquer de produits de lustrage ou de polissage sur le toit ouvrant.

Jantes et pneus

Ne pas utiliser de nettoyeurs à haute pression.

Nettoyer des jantes avec un nettoyant pour jantes à pH neutre.

Les jantes sont peintes et peuvent être nettoyées avec les mêmes produits que la carrosserie.

Dégâts à la peinture

Corriger les petits dégâts de peinture avec un crayon de retouche avant que la rouille ne se forme. Les grands dégâts de peinture ou la rouille doivent être réparés par un atelier.

Soubassement

Le soubassement est partiellement revêtu de PVC ou d'une couche de cire de protection permanente dans les zones les plus critiques.

Vérifier le soubassement après son lavage et le faire cirer le cas échéant.

Les matériaux en bitume caoutchouc peuvent abîmer la couche de PVC. Faire effectuer les travaux au soubassement par un atelier.

De préférence, laver le soubassement au début et à la fin de l'hiver et faire vérifier la couche de cire de protection.

Système de gaz de pétrole liquéfié

⚠ Danger

Le gaz de pétrole liquéfié est plus lourd que l'air et peut stagner dans les points bas.

Être prudent en cas de travail sous le véhicule dans une fosse.

Pour les travaux de peinture quand une cabine de séchage à plus de 60 °C est utilisée, le réservoir de gaz de pétrole liquéfié doit être démonté.

N'apporter aucune modification au système de gaz liquéfié.

Dispositif d'attelage

Ne pas nettoyer la barre d'attelage avec un jet de vapeur ou haute pression.

Entretien intérieur

Intérieur et garnitures

Ne nettoyer l'habitacle, y compris le revêtement de tableau de bord et les revêtements qu'à l'aide d'un chiffon sec ou de produit de nettoyage intérieur.

Nettoyer les garnitures en cuir à l'eau propre et avec un chiffon doux. Pour les taches tenaces, utiliser un produit d'entretien pour cuir.

Nettoyer le combiné d'instruments et les écrans uniquement avec un chiffon doux humide. Le cas échéant, utiliser une solution savonneuse douce.

Les garnitures en tissu se nettoient le mieux à l'aspirateur et à la brosse. Pour éliminer les taches, utiliser un produit de nettoyage pour tissu.

Il se peut que les tissus ne soient pas grand teint. Cela peut provoquer des décolorations visibles, notamment sur les garnitures de couleur claire. Éliminer les taches et les décolorations dès que possible.

Nettoyer les ceintures de sécurité à l'eau tiède ou avec un produit de nettoyage pour intérieur.

Avertissement

Attacher les fermetures Velcro des vêtements car elles peuvent abîmer le garnissage du siège si elles restent ouvertes.

La même chose s'applique aux vêtements avec des objets aux bords tranchants, tels que fermetures éclair, ceintures ou jeans cloutés.

Éléments en matière plastique et en caoutchouc

Les pièces en plastique et en caoutchouc peuvent être entretenues avec les mêmes produits que la carrosserie. Le cas échéant, utiliser un produit de nettoyage pour intérieur. Ne pas utiliser d'autres produits. Éviter notamment les solvants et l'essence. Ne pas utiliser de nettoyeurs à haute pression.

Service et maintenance

| | |
|---|-----|
| Informations générales | 300 |
| Informations sur l'entretien | 300 |
| Fluides, lubrifiants et pièces recommandés | 301 |
| Fluides et lubrifiants recommandés | 301 |

Informations générales

Informations sur l'entretien

Il est important pour la sécurité, la fiabilité ainsi que pour le maintien de la valeur de votre véhicule que tous les travaux d'entretien soient effectués aux intervalles prévus.

Le dernier plan d'entretien détaillé pour votre véhicule est disponible auprès de votre atelier.

Affichage d'entretien ⇨ 107.

Intervalles d'entretien pour l'Europe

L'entretien de votre véhicule est requis tous les 30 000 km ou tous les ans, selon l'échéance survenant en premier, sauf indication contraire dans l'affichage d'entretien.

Un intervalle d'entretien plus court peut être valide pour les comportements de conduite intenses, par ex. pour les taxis et les véhicules de police.

La périodicité des travaux d'entretien européens est valide pour les pays suivants :

Allemagne, Andorre, Autriche, Belgique, Bosnie-Herzégovine, Bulgarie, Chypre, Croatie, Danemark, Espagne, Estonie, Finlande, France, Grèce, Groenland, Hongrie, Irlande, Islande, Italie, Liechtenstein, Lettonie, Lituanie, Luxembourg, Macédoine, Malte, Monaco, Monténégro, Norvège, Pays-Bas, Pologne, Portugal, République tchèque, Roumanie, Royaume-Uni, Saint-Marin, Serbie, Slovaquie, Slovénie, Suède, Suisse.

Affichage d'entretien ⇨ 107.

Intervalles d'entretien pour l'international

L'entretien de votre véhicule est requis tous les 15 000 km ou tous les ans, selon l'échéance survenant en premier, sauf indication contraire dans l'affichage d'entretien.

Des conditions de fonctionnement intenses existent si une ou plusieurs des circonstances suivantes se produisent fréquemment : Démarrage à froid, utilisation de l'arrêt / démarrage, utilisation d'une remorque, conduite en montagne, conduite

sur des surfaces routières en mauvais état et sableuses, augmentation de la pollution de l'air, présence de sable dans l'air et haute teneur en poussières, conduite à haute altitude et variations importantes de température. Dans ces conditions d'utilisation intenses, certains entretiens peuvent être plus souvent nécessaires que l'intervalle d'entretien habituel.

Les intervalles d'entretien pour l'international sont valides pour les pays qui ne sont pas mentionnés dans les intervalles d'entretien pour l'Europe.

Affichage d'entretien ⇨ 107.

Confirmations

La confirmation des entretiens effectués est indiquée dans le carnet d'entretien et de garantie. La date et le kilométrage sont ajoutés ainsi que la signature et le cachet de l'atelier ayant effectué l'entretien.

S'assurer que le carnet d'entretien et de garantie est correctement rempli car la preuve d'un entretien suivi est essentielle en cas d'appel à la garantie ou de demande de geste commer-

cial et cela constituera aussi un argument positif lors de la revente éventuelle du véhicule.

Intervalle d'entretien avec la durée de vie restante de l'huile moteur

L'intervalle d'entretien repose sur différents paramètres dépendant de l'utilisation.

L'affichage de service vous indique quand il faut changer l'huile moteur.

Affichage d'entretien ⇨ 107.

Fluides, lubrifiants et pièces recommandés

Fluides et lubrifiants recommandés

Utiliser uniquement les produits conformes aux spécifications recommandées.

Attention

Les produits nécessaires au fonctionnement du véhicule sont dangereux et peuvent être nocifs. Manipuler avec prudence. Respecter les consignes figurant sur les récipients.

Huile moteur

L'huile moteur est identifiée par sa qualité et par sa viscosité. Lors du choix de l'huile moteur à utiliser, la qualité est plus importante que la viscosité. La qualité de l'huile garantit par exemple la propreté du moteur, la protection contre l'usure et le contrôle du vieillissement de l'huile, tandis que

le degré de viscosité indique la fluidité de l'huile sur une plage de température donnée.

Dexos est la plus récente des huiles moteur de qualité et offre une protection optimale des moteurs à essence et diesel. S'il n'est pas possible de s'en procurer, il faut utiliser des huiles moteur d'autres qualités mentionnées. Les recommandations pour les moteurs à essence sont également valables pour les moteurs fonctionnant au gaz naturel comprimé (GNC), au gaz de pétrole liquéfié (GPL) et à l'éthanol (E85).

Sélectionner l'huile moteur adéquate en fonction de sa qualité et de la température ambiante minimale ⇨ 306.

Appoint d'huile moteur

Les huiles moteur de différentes marques et différents producteurs peuvent être mélangées pour autant que vous respectiez les qualité et viscosité d'huile moteur requises.

L'utilisation exclusive d'huiles moteur de qualité ACEA A1/B1 ou A5/B5 est interdite, car elles peuvent entraîner

des dégâts du moteur à long terme dans certaines conditions d'utilisation.

Sélectionner l'huile moteur adéquate en fonction de sa qualité et de la température ambiante minimale ⇨ 306.

Additifs d'huile moteur supplémentaires

L'utilisation d'additifs d'huile moteur supplémentaires peut entraîner des dégâts et rendre la garantie caduque.

Degrés de viscosité d'huile moteur

La classe de viscosité SAE définit la capacité d'écoulement d'une huile.

L'huile multigrade est représentée par deux chiffres, par ex. SAE 5W-30. Le premier chiffre, suivi d'un W, indique la viscosité à basse température et le second chiffre, la viscosité à haute température.

Sélectionner la classe de viscosité adéquate en fonction de la température ambiante minimale ⇨ 306.

Toutes les classes de viscosité recommandées sont adaptées pour une utilisation à des températures ambiantes élevées.

Liquide de refroidissement et antigel

Utiliser uniquement de l'antigel pour liquide de refroidissement sans silicates et à longue durée de vie (LLC) homologué pour le véhicule. Prendre contact avec un atelier.

Le système est rempli en usine par un liquide de refroidissement conçu pour offrir une excellente protection contre la corrosion ainsi que le gel à des températures allant approximativement jusqu'à -28 °C. Dans les régions froides à très basses températures, le liquide de refroidissement rempli en usine offre une protection contre le gel à des températures allant jusqu'à -37 °C. Cette concentration doit être maintenue toute l'année. L'utilisation d'additifs supplémentaires pour liquide de refroidissement dont le but est de procurer une protection supplémentaire contre la corrosion ou

d'assurer l'étanchéité en cas de petites fuites peut provoquer des problèmes de fonctionnement. Nous déclinons toute responsabilité quant aux conséquences liées à l'utilisation d'additifs supplémentaires pour liquide de refroidissement.

Liquide de lave-glace

Utiliser uniquement du liquide de lave-glace agréé pour le véhicule pour éviter d'endommager les balais d'essuie-glace, la peinture, les pièces en plastique et en caoutchouc. Prendre contact avec un atelier.

Liquide de frein/ d'embrayage

Au fil du temps, le liquide de frein absorbe l'humidité, ce qui réduit l'efficacité du freinage. Le liquide de frein doit donc être remplacé à l'intervalle spécifié.

AdBlue

Utiliser uniquement AdBlue pour réduire les oxydes d'azote dans les émissions de gaz d'échappement
⇨ 178.

Caractéristiques techniques

| | |
|---|------------|
| Identification du véhicule | 304 |
| Numéro d'identification du véhicule | 304 |
| Plaquette d'identification | 304 |
| Identification du moteur | 305 |
| Données du véhicule | 306 |
| Liquides et lubrifiants recommandés | 306 |
| Données du moteur | 309 |
| Performances | 311 |
| Poids du véhicule | 314 |
| Dimensions du véhicule | 317 |
| Capacités | 319 |
| Pressions des pneus | 320 |

Identification du véhicule

Numéro d'identification du véhicule



Le numéro d'identification du véhicule est visible à travers le pare-brise.

Le numéro d'identification du véhicule peut être estampillé sur la plaquette d'identification et sur le plancher, sous le recouvrement de sol, visible sous un couvercle, ou dans le compartiment moteur, sur le panneau de carrosserie droit.

Plaquette d'identification



L'étiquette d'identification se trouve sur l'encadrement de la porte avant gauche ou droite.

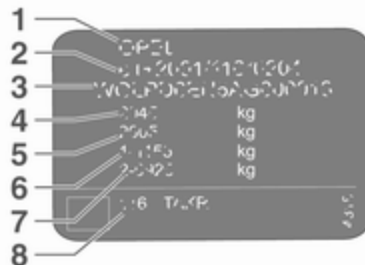

Données de la plaquette signalétique :

- 1 : constructeur
- 2 : numéro d'homologation
- 3 : numéro d'identification du véhicule
- 4 : poids nominal brut du véhicule autorisé [en kg]
- 5 : poids total roulant autorisé [en kg]
- 6 : charge maximale autorisée sur l'essieu avant [en kg]
- 7 : charge maximale autorisée sur l'essieu arrière [en kg]
- 8 : données spécifiques au véhicule ou au pays, p. ex. AM = année-modèle

La charge sur essieu avant et la charge sur essieu arrière ne doivent pas dépasser ensemble le poids total autorisé en charge. Si, par exemple, la charge sur l'essieu avant est maximale, la charge sur l'essieu arrière doit être telle que le poids total autorisé en charge n'est pas dépassé.

Les caractéristiques techniques ont été établies selon les normes de la Communauté Européenne. Tous droits de modification réservés. Les

indications figurant sur les papiers du véhicule ont toujours priorité sur celles du présent manuel.

Identification du moteur

Les tableaux de caractéristiques techniques utilisent l'appellation du moteur. Le tableau des données du moteur affiche également le code technique. Caractéristiques du moteur ⇨ 309.

Pour identifier le moteur adéquat, voir le certificat de conformité CEE fourni avec votre véhicule et les autres documents d'enregistrement nationaux.

Le certificat de conformité indique l'appellation du moteur, les autres publications nationales peuvent indiquer le code technique. Vérifier la cylindrée et la puissance moteur afin d'identifier le moteur respectif.

Données du véhicule**Liquides et lubrifiants recommandés****Plan d'entretien européen****Qualité de l'huile moteur recommandée****Tous les pays européens avec intervalle d'entretien pour l'Europe ↻ 300**

| Qualité de l'huile moteur | Moteurs à essence (GNC, GPL, E85 inclus) | Moteurs diesel |
|---------------------------|---|----------------|
| dexos 1 | – | – |
| dexos 2 | ✓ | ✓ |

Dans le cas où de l'huile de qualité dexos ne serait pas disponible, il est permis d'utiliser au maximum 1 litre d'huile moteur de qualité ACEA C3 une fois entre chaque vidange.

Classes de viscosité d'huile moteur**Tous les pays européens avec intervalle d'entretien pour l'Europe ↻ 300**

| Température ambiante | Moteurs à essence et diesel |
|----------------------|-----------------------------|
| jusqu'à -25 °C | SAE 5W-30 ou SAE 5W-40 |
| au-dessous de -25 °C | SAE 0W-30 ou SAE 0W-40 |

Plan d'entretien international

Qualité de l'huile moteur recommandée

Tous les pays avec intervalle d'entretien international ↻ 300

| Qualité de l'huile moteur | Moteurs à essence (GNC, GPL, E85 inclus) | Moteurs diesel |
|--------------------------------|---|----------------|
| dexos 1 (si disponible) | ✓ | – |
| dexos 2 | ✓ | ✓ |

Les qualités alternatives ci-dessous peuvent être utilisées si l'huile moteur dexos n'est pas disponible :

Tous les pays avec intervalle d'entretien international ↻ 300

| Qualité de l'huile moteur | Moteurs à essence (GNC, GPL, E85 inclus) | Moteurs diesel |
|---------------------------|---|----------------|
| GM-LL-A-025 | ✓ | – |
| GM-LL-B-025 | – | ✓ |

Tous les pays avec intervalle d'entretien international ↻ 300

| Qualité de l'huile moteur | Moteurs à essence (GNC, GPL, E85 inclus) | Moteurs diesel |
|---------------------------|---|----------------|
| ACEA A3/B3 | ✓ | – |
| ACEA A3/B4 | ✓ | ✓ |

Tous les pays avec intervalle d'entretien international ⇨ 300

| | | |
|----------------------------------|---|---|
| ACEA C3 | ✓ | ✓ |
| API SM | ✓ | – |
| Conservation de ressource API SN | ✓ | – |

Classes de viscosité d'huile moteur**Tous les pays avec intervalle d'entretien international ⇨ 300**

| | |
|----------------------|--|
| Température ambiante | Moteurs à essence et diesel |
| jusqu'à -25 °C | SAE 5W-30 ou SAE 5W-40 |
| au-dessous de -25 °C | SAE 0W-30 ou SAE 0W-40 |
| jusqu'à -20 °C | SAE 10W-30 ¹⁾ ou SAE 10W-40 ¹⁾ |

1) Autorisée, mais l'utilisation d'une huile de viscosité SAE 5W-30 ou SAE 5W-40 certifiée dexos est recommandée.

Données du moteur

| Appellation du moteur | B14NET | B14NET | B16SHL | B18XER | B20NHT | B28NER |
|-----------------------------------|-----------|---------------------|-----------|---------|-----------|------------------|
| Désignation de vente | 1.4 | 1.4 GPL | 1.6 | 1.8 | 2.0 | OPC |
| Code technique | B14NET | B14NET | B16SHT | B18XER | B20NHT | B28NET |
| Cylindrée [cm ³] | 1364 | 1364 | 1598 | 1796 | 1998 | 2792 |
| Puissance du moteur [kW] | 103 | 103 | 125 | 103 | 184 | 239 |
| à un régime de | 4900-6000 | 4900-6000 | 4750-6000 | 6300 | 5300 | 5250 |
| Couple [Nm] | 200 | 200 | 260 | 175 | 400 | 435 |
| à un régime de | 1850-4900 | 1850-4900 | 1650-4500 | 3800 | 2500-4000 | 5250 |
| Type de carburant | Essence | Essence/Gaz liquide | Essence | Essence | Essence | Essence |
| Indice d'octane RON ²⁾ | | | | | | |
| recommandé | 95 | 95 | 98 | 95 | 95 | 98 |
| autorisé | 98 | 98 | 95 | 98 | 98 | 95 |
| autorisé | 91 | 91 | 91 | 91 | 91 | 91 ³⁾ |
| Type de carburant supplémentaire | – | Gaz liquéfié (GPL) | – | – | – | – |

2) Une étiquette spécifique au pays apposée sur la trappe à carburant peut annuler et remplacer l'exigence spécifique au moteur.

3) Possible à condition d'éviter une charge élevée ou maximale du moteur ainsi que la conduite en montagne avec remorque ou chargement important.

310 Caractéristiques techniques

| Appellation du moteur | B16DTJ | B16DTH | B20DTH |
|------------------------------|-----------------|-----------------|-----------------|
| Désignation de vente | 1.6 CDTI | 1.6 CDTI | 2.0 CDTI |
| Code technique | B16DTH | B16DTH | B20DTH |
| Cylindrée [cm ³] | 1598 | 1598 | 1956 |
| Puissance du moteur [kW] | 88 | 100 | 125 |
| à un régime de | 4000 | 3500-4000 | 3750 |
| Couple [Nm] | 320 | 320 | 400 |
| à un régime de | 2000 | 2000-2250 | 1750-2500 |
| Type de carburant | Gazole (diesel) | Gazole (diesel) | Gazole (diesel) |

Performances

Berline 5 portes/berline 4 portes

| Moteur | | | | | B20NHT | | B28NER |
|-------------------------|--------|------------|--------|--------|--------|-------------------|------------------------|
| | B14NET | B14NET GPL | B16SHL | B18XER | B20NHT | AWD ⁴⁾ | |
| Vitesse maximale [km/h] | | | | | | | |
| Boîte manuelle | 205 | 195 | 220 | 205 | 250 | 250 | 250 ⁵⁾ /270 |
| Boîte automatique | – | – | 210 | – | 245 | 245 | 250 ⁵⁾ /270 |

4) Transmission intégrale.

5) Vitesse limitée.

| Moteur | B16DTJ | B16DTH | B20DTH | B20DTH AWD ⁴⁾ |
|-------------------|-------------------------|-----------------------|--------|-----------------------------|
| | Vitesse maximale [km/h] | | | |
| Boîte manuelle | 195/200 ⁶⁾ | 205/210 ⁶⁾ | 225 | 215 |
| Boîte automatique | – | 200 | 220 | 210 |

4) Transmission intégrale.

6) CO2 réduit.

312 Caractéristiques techniques

Sports Tourer

| Moteur | B14NET | B14NET GPL | B16SHL | B18XER | B20NHT | B20NHT AWD ⁴⁾ | B28NER |
|-------------------------|--------|------------|--------|--------|--------|-----------------------------|------------------------|
| Vitesse maximale [km/h] | | | | | | | |
| Boîte manuelle | 200 | 190 | 215 | 200 | 245 | 240 | 250 ⁵⁾ /270 |
| Boîte automatique | – | – | 205 | – | 240 | 235 | 250 ⁵⁾ /270 |

4) Transmission intégrale.

5) Vitesse limitée.

| Moteur | B16DTJ | B16DTH | B20DTH | B20DTH AWD ⁴⁾ |
|-------------------------|-----------------------|-----------------------|--------|-----------------------------|
| Vitesse maximale [km/h] | | | | |
| Boîte manuelle | 190/195 ⁷⁾ | 200/205 ⁷⁾ | 220 | 210 |
| Boîte automatique | – | 195 | 215 | 205 |

4) Transmission intégrale.

7) CO2 réduit.

Country Tourer

| Moteur | B16SHL | B20NHT AWD⁴⁾ | B20DTH | B20DTH AWD⁴⁾ |
|-------------------------|---------------|------------------------------------|---------------|------------------------------------|
| Vitesse maximale [km/h] | | | | |
| Boîte manuelle | 215 | 235 | 220 | 205 |
| Boîte automatique | 205 | 230 | 215 | 200 |

4) Transmission intégrale.

Poids du véhicule**Poids à vide, modèle de base sans équipement optionnel**

| Berline 4 portes | Moteur | Boîte manuelle | Boîte automatique |
|-------------------------|---------------------------------|-----------------------|--------------------------|
| [kg] | B14NET | 1513 | – |
| | B14NET GPL | 1581 | – |
| | B16SHL | 1571 | 1613 |
| | B18XER | 1513 | – |
| | B20NHT | 1614 | 1613 |
| | B20NHT - Transmission intégrale | 1733 | 1788 |
| | B28NER - Transmission intégrale | 1810 | 1835 |
| [kg] | B16DTJ | 1571 | – |
| | B16DTH | 1571 | 1623 |
| | B20DTH | 1613 | 1664 |
| | B20DTH - Transmission intégrale | 1788 | 1788 |

Poids à vide, modèle de base sans équipement optionnel

| Berline 5 portes | Moteur | Boîte manuelle | Boîte automatique |
|------------------|---------------------------------|----------------|-------------------|
| [kg] | B14NET | 1553 | – |
| | B14NET GPL | 1581 | – |
| | B16SHL | 1613 | 1613 |
| | B18XER | 1503 | – |
| | B20NHT | 1613 | 1664 |
| | B20NHT - Transmission intégrale | 1788 | 1788 |
| | B28NER - Transmission intégrale | 1825 | 1843 |
| [kg] | B16DTJ | 1613 | – |
| | B16DTH | 1613 | 1623 |
| | B20DTH | 1613 | 1664 |
| | B20DTH - Transmission intégrale | 1788 | 1816 |

316 Caractéristiques techniques

Poids à vide, modèle de base sans équipement optionnel

| Sports Tourer | Moteur | Boîte manuelle | Boîte automatique |
|---------------|---------------------------------|----------------|-------------------|
| [kg] | B14NET | 1613 | – |
| | B14NET GPL | 1664 | – |
| | B16SHL | 1701 | 1701 |
| | B18XER | 1613 | – |
| | B20NHT | 1701 | 1733 |
| | B20NHT - Transmission intégrale | 1843 | 1843 |
| | B28NER - Transmission intégrale | 1940 | 1953 |
| [kg] | B16DTJ | 1664 | – |
| | B16DTH | 1664 | 1701 |
| | B20DTH | 1733 | 1743 |
| | B20DTH - Transmission intégrale | 1865 | 1901 |

Poids à vide, modèle de base sans équipement optionnel

| Country Tourer | Moteur | Boîte manuelle | Boîte automatique |
|----------------|---------------------------------|----------------|-------------------|
| [kg] | B16SHL - Traction avant | 1701 | 1701 |
| | B20NHT - Transmission intégrale | 1843 | 1843 |
| [kg] | B20DTH - Traction avant | 1733 | 1733 |
| | B20DTH - Transmission intégrale | 1865 | 1929 |

Les équipements et accessoires en option augmentent le poids à vide.

Informations sur le chargement ↻ 87.

Dimensions du véhicule

| | Berline 4 portes | Berline 5 portes | Sports Tourer | Country Tourer |
|--|------------------|------------------|---------------|----------------|
| Longueur [mm] | 4842 | 4842 | 4920 | 4920 |
| Largeur sans rétroviseurs [mm] | 1856 | 1856 | 1856 | 1856 |
| Largeur, les deux rétroviseurs compris [mm] | 2084 | 2084 | 2084 | 2084 |
| Hauteur (sans antenne) [mm] | 1498 | 1498 | 1520 | 1530 |
| Hauteur du véhicule - compartiment arrière ouvert [mm] | 1830 | 2175 | 2184 | 2195 |
| Longueur du coffre au niveau du plancher [mm] | 1003 | 1003 | 1086 | 1086 |
| Longueur du coffre avec les sièges arrière rabattus [mm] | 1895 | 1895 | 1908 | 1908 |

318 Caractéristiques techniques

| | Berline 4 portes | Berline 5 portes | Sports Tourer | Country Tourer |
|--------------------------|-------------------------|-------------------------|----------------------|-----------------------|
| Largeur du coffre [mm] | 1027 | 1027 | 1030 | 1030 |
| Hauteur du coffre [mm] | 356 | 436 | 677 | 677 |
| Empattement [mm] | 2737 | 2737 | 2737 | 2737 |
| Diamètre de braquage [m] | 11,3 - 12,05 | 11,3 - 12,05 | 11,3 - 12,05 | 11,3 - 12,05 |

Capacités

Huile moteur

| Moteur | B14NET | B14NET GPL | B16SHL | B18XER | B20NHT FWD ⁸⁾ | B20NHT AWD ⁹⁾ | B28NER |
|----------------------|--------|---------------|--------|--------|-----------------------------|-----------------------------|--------|
| filtre inclus [l] | 4,0 | 4,0 | 5,5 | 4,5 | 4,7 | 5,7 | 6,3 |
| entre MIN et MAX [l] | 1,0 | 1,0 | 1,0 | 1,0 | 1,0 | 1,0 | 1,0 |

8) Roues avant motrices.

9) Transmission intégrale.

| Moteur | B16DTJ | B16DTH | B20DTH |
|----------------------|--------|--------|--------|
| filtre inclus [l] | 5,0 | 5,0 | 5,25 |
| entre MIN et MAX [l] | 1,0 | 1,0 | 1,0 |

Réservoir de carburant

| | |
|---|----|
| Essence/Diesel, quantité de remplissage [l] | 70 |
| GPL, quantité de remplissage [l] | 41 |

Réservoir d'AdBlue

| | |
|-------------------------------------|-----|
| AdBlue, quantité de remplissage [l] | 7,5 |
|-------------------------------------|-----|

Pressions des pneus

La pression des pneus change selon les différents modèles. L'ordre des modèles de voitures répertoriés est le suivant :

- Véhicules avec traction avant : Bi-corps 5 portes/Berline 4 portes.
- Véhicules avec transmission aux roues avant : Sports Tourer.
- Véhicules avec transmission aux roues avant : Country Tourer.
- Véhicules avec transmission intégrale : Bi-corps 5 portes/Berline 4 portes.
- Véhicules avec transmission intégrale : Sports Tourer.
- Véhicules avec transmission intégrale : Country Tourer.

Se reporter à l'en-tête du tableau pour trouver la bonne pression des pneus pour votre modèle.

Pressions de gonflage pour véhicules avec transmission avant

Bi-corps 5 portes/Berline 4 portes

| Moteur | Pneus | Confort avec 3 personnes max. | | ECO pour une charge de 3 personnes | | À pleine charge | |
|----------------------------------|---|----------------------------------|----------------------|---------------------------------------|----------------------|----------------------|----------------------|
| | | avant | arrière | avant | arrière | avant | arrière |
| | | [kPa/bar] ([psi]) | [kPa/bar] ([psi]) | [kPa/bar] ([psi]) | [kPa/bar] ([psi]) | [kPa/bar] ([psi]) | [kPa/bar] ([psi]) |
| B14NET, B14NET LPG, B18XER | 215/60 R16, 225/50 R17, 235/45 R18, 245/45 R18, 245/40 R19, 245/35 R20 | 220/2,2 (32) | 200/2,0 (29) | 270/2,7 (39) | 260/2,6 (38) | 220/2,2 (32) | 270/2,7 (39) |
| | 225/55 R17 | 220/2,2 (32) | 200/2,0 (29) | 300/3,0 (43) | 300/3,0 (43) | 220/2,2 (32) | 270/2,7 (39) |

322 Caractéristiques techniques

| Moteur | Pneus | Confort avec 3 personnes max. | | ECO pour une charge de 3 personnes | | À pleine charge | |
|--------|--|----------------------------------|----------------------|---------------------------------------|----------------------|----------------------|----------------------|
| | | avant | arrière | avant | arrière | avant | arrière |
| | | [kPa/bar] ([psi]) | [kPa/bar] ([psi]) | [kPa/bar] ([psi]) | [kPa/bar] ([psi]) | [kPa/bar] ([psi]) | [kPa/bar] ([psi]) |
| B16SHL | 215/60 R16, 225/55 R17, 225/50 R17, 235/45 R18, 245/45 R18, 245/40 R19, 245/35 R20 | 230/2,3 (33) | 210/2,1 (30) | 270/2,7 (39) | 260/2,6 (38) | 230/2,3 (33) | 280/2,8 (41) |

| Moteur | Pneus | Confort avec 3 personnes max. | | ECO pour une charge de 3 personnes | | À pleine charge | |
|--|--|----------------------------------|----------------------|---------------------------------------|----------------------|----------------------|----------------------|
| | | avant | arrière | avant | arrière | avant | arrière |
| | | [kPa/bar] ([psi]) | [kPa/bar] ([psi]) | [kPa/bar] ([psi]) | [kPa/bar] ([psi]) | [kPa/bar] ([psi]) | [kPa/bar] ([psi]) |
| B20NHT | 225/50 R17, | 240/2,4 (35) | 220/2,2 (32) | 300/3,0 (43) | 300/3,0 (43) | 250/2,5 (36) | 300/3,0 (43) |
| | 225/55 R17 | | | | | | |
| | 235/45 R18, | 240/2,4 (35) | 220/2,2 (32) | 270/2,7 (39) | 260/2,6 (38) | 250/2,5 (36) | 300/3,0 (43) |
| | 245/45 R18, 245/40 R19, 245/35 R20 | | | | | | |
| B20NHT avec châssis sport et freins Brembo 18 po | 245/40 R19 | 230/2,3 (33) | 220/2,2 (32) | 270/2,7 (39) | 290/2,9 (42) | 260/2,6 (38) | 300/3,0 (43) |
| | 235/45 R18, | 250/2,5 (36) | 250/2,5 (36) | 270/2,7 (39) | 290/2,9 (42) | 260/2,6 (38) | 320/3,2 (46) |
| | 245/35 R20 | | | | | | |

324 Caractéristiques techniques

| Moteur | Pneus | Confort avec 3 personnes max. | | ECO pour une charge de 3 personnes | | À pleine charge | |
|-------------------|--|----------------------------------|----------------------|---------------------------------------|----------------------|----------------------|----------------------|
| | | avant | arrière | avant | arrière | avant | arrière |
| | | [kPa/bar] ([psi]) | [kPa/bar] ([psi]) | [kPa/bar] ([psi]) | [kPa/bar] ([psi]) | [kPa/bar] ([psi]) | [kPa/bar] ([psi]) |
| B16DTJ, B16DTH | 215/60 R16, 225/50 R17, 235/45 R18, 245/45 R18, 245/40 R19, 225/55 R17, 245/35 R20 | 230/2,3 (33) | 210/2,1 (30) | 270/2,7 (39) | 260/2,6 (38) | 230/2,3 (33) | 280/2,8 (41) |

| Moteur | Pneus | Confort avec 3 personnes max. | | ECO pour une charge de 3 personnes | | À pleine charge | |
|--------|--|----------------------------------|----------------------|---------------------------------------|----------------------|----------------------|----------------------|
| | | avant | arrière | avant | arrière | avant | arrière |
| | | [kPa/bar] ([psi]) | [kPa/bar] ([psi]) | [kPa/bar] ([psi]) | [kPa/bar] ([psi]) | [kPa/bar] ([psi]) | [kPa/bar] ([psi]) |
| B20DTH | 215/60 R16, | 240/2,4 (35) | 220/2,2 (32) | 270/2,7 (39) | 260/2,6 (38) | 240/2,4 (35) | 290/2,9 (42) |
| | 225/50 R17 | | | | | | |
| | 225/55 R17 | 220/2,2 (32) | 200/2,0 (29) | 250/2,5 (36) | 240/2,4 (35) | 240/2,4 (35) | 290/2,9 (42) |
| | 235/45 R18, | 220/2,2 (32) | 200/2,0 (29) | 270/2,7 (39) | 260/2,6 (38) | 240/2,4 (35) | 290/2,9 (42) |
| | 245/45 R18, 245/40 R19, 245/35 R20 | | | | | | |

326 Caractéristiques techniques

| Moteur | Pneus | Confort avec 3 personnes max. | | ECO pour une charge de 3 personnes | | À pleine charge | |
|--|---|----------------------------------|----------------------|---------------------------------------|----------------------|----------------------|----------------------|
| | | avant | arrière | avant | arrière | avant | arrière |
| | | [kPa/bar] ([psi]) | [kPa/bar] ([psi]) | [kPa/bar] ([psi]) | [kPa/bar] ([psi]) | [kPa/bar] ([psi]) | [kPa/bar] ([psi]) |
| B20DTH avec châssis sport et freins Brembo 18 po | 245/40 R19 | 230/2,3 (33) | 220/2,2 (32) | 270/2,7 (39) | 290/2,9 (42) | 260/2,6 (38) | 300/3,0 (43) |
| | 235/45 R18, | 250/2,5 (36) | 250/2,5 (36) | 270/2,7 (39) | 290/2,9 (42) | 260/2,6 (38) | 320/3,2 (46) |
| | 245/35 R20 | | | | | | |
| Tous | Roue de secours temporaire 125/80 R16 125/70 R17 | 420/4,2 (61) | 420/4,2 (61) | – | – | 420/4,2 (61) | 420/4,2 (61) |

Sports Tourer

| Moteur | Pneus | Confort avec 3 personnes max. | | ECO pour une charge de 3 personnes | | À pleine charge | |
|----------------------------------|--|----------------------------------|----------------------|---------------------------------------|----------------------|----------------------|----------------------|
| | | avant | arrière | avant | arrière | avant | arrière |
| | | [kPa/bar] ([psi]) | [kPa/bar] ([psi]) | [kPa/bar] ([psi]) | [kPa/bar] ([psi]) | [kPa/bar] ([psi]) | [kPa/bar] ([psi]) |
| B14NET, B14NET LPG, B18XER | 215/60 R16, | 220/2,2 (32) | 240/2,4 (34) | 270/2,7 (39) | 290/2,9 (41) | 220/2,2 (32) | 290/2,9 (42) |
| | 225/55 R17, 235/45 R18, 245/45 R18, 245/40 R19, 245/35 R20 | | | | | | |
| | 225/50 R17 | 220/2,2 (32) | 240/2,4 (34) | 300/3,0 (43) | 300/3,0 (43) | 220/2,2 (32) | 290/2,9 (42) |

328 Caractéristiques techniques

| Moteur | Pneus | Confort avec 3 personnes max. | | ECO pour une charge de 3 personnes | | À pleine charge | |
|--|---------------------------|----------------------------------|----------------------|---------------------------------------|----------------------|----------------------|----------------------|
| | | avant | arrière | avant | arrière | avant | arrière |
| | | [kPa/bar] ([psi]) | [kPa/bar] ([psi]) | [kPa/bar] ([psi]) | [kPa/bar] ([psi]) | [kPa/bar] ([psi]) | [kPa/bar] ([psi]) |
| B20NHT | 225/50 R17, | 230/2,3 (33) | 250/2,5 (36) | 270/2,7 (39) | 290/2,9 (42) | 230/2,3 (33) | 300/3,0 (43) |
| | 235/45 R18, | | | | | | |
| | 245/35 R20, | | | | | | |
| | 225/55 R17, | | | | | | |
| | 245/40 R19, 245/45 R18 | | | | | | |
| B20NHT avec châssis sport et freins Brembo 18 po | 245/40R19 | 230/2,3 (33) | 220/2,2 (32) | 270/2,7 (39) | 290/2,9 (42) | 260/2,6 (38) | 300/3,0 (43) |
| | 235/45R18, | 250/2,5 (36) | 250/2,5 (36) | 270/2,7 (39) | 290/2,9 (42) | 260/2,6 (38) | 320/3,2 (46) |
| | 245/35R20 | | | | | | |

| Moteur | Pneus | Confort avec 3 personnes max. | | ECO pour une charge de 3 personnes | | À pleine charge | |
|------------------------------|--|----------------------------------|----------------------|---------------------------------------|----------------------|----------------------|----------------------|
| | | avant | arrière | avant | arrière | avant | arrière |
| | | [kPa/bar] ([psi]) | [kPa/bar] ([psi]) | [kPa/bar] ([psi]) | [kPa/bar] ([psi]) | [kPa/bar] ([psi]) | [kPa/bar] ([psi]) |
| B16SHL, B16DTJ, B16DTH | 215/60 R16, | 220/2,2 (32) | 240/2,4 (34) | 270/2,7 (39) | 290/2,9 (42) | 230/2,3 (33) | 300/3,0 (43) |
| | 225/55 R17, 235/45 R18, 245/45 R18, 245/40 R19, 245/35 R20 | | | | | | |
| | 225/50 R17 | 220/2,2 (32) | 240/2,4 (34) | 300/3,0 (43) | 300/3,0 (43) | 230/2,3 (33) | 300/3,0 (43) |
| B20DTH | 225/55 R17, | 230/2,3 (33) | 250/2,5 (36) | 270/2,7 (39) | 290/2,9 (42) | 230/2,3 (33) | 300/3,0 (43) |
| | 235/45 R18, 245/45 R18, 245/40 R19, 245/35 R20 | | | | | | |

330 Caractéristiques techniques

| Moteur | Pneus | Confort avec 3 personnes max. | | ECO pour une charge de 3 personnes | | À pleine charge | |
|--|---|----------------------------------|---------------------------------|---------------------------------------|---------------------------------|-------------------------------|---------------------------------|
| | | avant [kPa/bar] ([psi]) | arrière [kPa/bar] ([psi]) | avant [kPa/bar] ([psi]) | arrière [kPa/bar] ([psi]) | avant [kPa/bar] ([psi]) | arrière [kPa/bar] ([psi]) |
| | 225/50 R17 | 230/2,3 (33) | 250/2,5 (36) | 300/3,0 (43) | 300/3,0 (43) | 230/2,3 (33) | 300/3,0 (43) |
| B20DTH avec châssis sport et freins Brembo 18 po | 245/40R19 | 230/2,3 (33) | 220/2,2 (32) | 270/2,7 (39) | 290/2,9 (42) | 260/2,6 (38) | 300/3,0 (43) |
| | 235/45R18, | 250/2,5 (36) | 250/2,5 (36) | 270/2,7 (39) | 290/2,9 (42) | 260/2,6 (38) | 320/3,2 (46) |
| | 245/35R20 | | | | | | |
| Tous | Roue de secours temporaire 125/80 R16 125/70 R17 | 420/4,2 (61) | 420/4,2 (61) | – | – | 420/4,2 (61) | 420/4,2 (61) |

Country Tourer - Traction avant

| Moteur | Pneus | Confort avec 3 personnes max. | | ECO pour une charge de 3 personnes | | À pleine charge | |
|--------|-------------|-------------------------------|----------------------|------------------------------------|----------------------|----------------------|----------------------|
| | | avant | arrière | avant | arrière | avant | arrière |
| | | [kPa/bar] ([psi]) | [kPa/bar] ([psi]) | [kPa/bar] ([psi]) | [kPa/bar] ([psi]) | [kPa/bar] ([psi]) | [kPa/bar] ([psi]) |
| B16SHL | 225/55 R17, | 220/2,2 (32) | 240/2,4 (34) | 270/2,7 (39) | 290/2,9 (42) | 230/2,3 (33) | 300/3,0 (43) |
| | 235/45 R18, | | | | | | |
| | 245/45 R18, | | | | | | |
| | 245/40 R19, | | | | | | |
| | 245/35 R20 | | | | | | |
| | 225/50 R17 | 220/2,2 (32) | 240/2,4 (34) | 300/3,0 (43) | 300/3,0 (43) | 230/2,3 (33) | 300/3,0 (43) |
| B20DTH | 225/55 R17, | 230/2,3 (33) | 250/2,5 (36) | 270/2,7 (39) | 290/2,9 (42) | 230/2,3 (33) | 300/3,0 (43) |
| | 235/45 R18, | | | | | | |
| | 245/45 R18, | | | | | | |
| | 245/40 R19, | | | | | | |
| | 245/35 R20 | | | | | | |

332 Caractéristiques techniques

| Moteur | Pneus | Confort avec 3 personnes max. | | ECO pour une charge de 3 personnes | | À pleine charge | |
|--------|------------------------------|-------------------------------|----------------------|------------------------------------|----------------------|----------------------|----------------------|
| | | avant | arrière | avant | arrière | avant | arrière |
| | | [kPa/bar] ([psi]) | [kPa/bar] ([psi]) | [kPa/bar] ([psi]) | [kPa/bar] ([psi]) | [kPa/bar] ([psi]) | [kPa/bar] ([psi]) |
| | 225/50 R17 | 230/2,3 (33) | 250/2,5 (36) | 300/3,0 (43) | 300/3,0 (43) | 230/2,3 (33) | 300/3,0 (43) |
| Tous | Roue de dépannage temporaire | 420/4,2 (61) | 420/4,2 (61) | – | – | 420/4,2 (61) | 420/4,2 (61) |
| | 125/80 R16 | | | | | | |
| | 125/70 R17 | | | | | | |

Pressions de gonflage des pneus pour véhicules avec transmission intégrale

Berline 5 portes/berline 4 portes

| Moteur | Pneus | Confort avec 3 personnes max. | | ECO pour une charge de 3 personnes | | À pleine charge | |
|--|--|----------------------------------|----------------------|---------------------------------------|----------------------|----------------------|----------------------|
| | | avant | arrière | avant | arrière | avant | arrière |
| | | [kPa/bar] ([psi]) | [kPa/bar] ([psi]) | [kPa/bar] ([psi]) | [kPa/bar] ([psi]) | [kPa/bar] ([psi]) | [kPa/bar] ([psi]) |
| B20NHT | 225/50 R17, 245/35 R20 | 250/2,5 (36) | 230/2,3 (33) | 290/2,9 (42) | 270/2,7 (39) | 270/2,7 (39) | 300/3,0 (43) |
| | 225/55 R17, | 230/2,3 (33) | 210/2,1 (30) | 270/2,7 (39) | 260/2,6 (38) | 250/2,5 (36) | 290/2,9 (42) |
| | 235/45 R18, 245/45 R18, 245/40 R19 | | | | | | |
| B20NHT avec châssis sport et freins Brembo 18 po | 245/40R19 | 230/2,3 (33) | 220/2,2 (32) | 270/2,7 (39) | 290/2,9 (42) | 260/2,6 (38) | 300/3,0 (43) |
| | 235/45R18, | 250/2,5 (36) | 250/2,5 (36) | 270/2,7 (39) | 290/2,9 (42) | 260/2,6 (38) | 320/3,2 (46) |
| | 245/35R20 | | | | | | |

334 Caractéristiques techniques

| Moteur | Pneus | Confort avec 3 personnes max. | | ECO pour une charge de 3 personnes | | À pleine charge | |
|--|--|----------------------------------|----------------------|---------------------------------------|----------------------|----------------------|----------------------|
| | | avant | arrière | avant | arrière | avant | arrière |
| | | [kPa/bar] ([psi]) | [kPa/bar] ([psi]) | [kPa/bar] ([psi]) | [kPa/bar] ([psi]) | [kPa/bar] ([psi]) | [kPa/bar] ([psi]) |
| B20DTH | 225/55 R17 | 240/2,4 (35) | 220/2,2 (32) | 250/2,5 (36) | 240/2,4 (35) | 250/2,5 (36) | 290/2,9 (42) |
| | 235/45 R18, | 240/2,4 (35) | 220/2,2 (32) | 270/2,7 (39) | 260/2,6 (38) | 250/2,5 (36) | 290/2,9 (42) |
| | 225/50 R17, | | | | | | |
| | 245/45 R18, 245/40 R19, 245/35 R20 | | | | | | |
| B20DTH avec châssis sport et freins Brembo 18 po | 245/40R19 | 230/2,3 (33) | 220/2,2 (32) | 270/2,7 (39) | 290/2,9 (42) | 260/2,6 (38) | 300/3,0 (43) |
| | 235/45R18, | 250/2,5 (36) | 250/2,5 (36) | 270/2,7 (39) | 290/2,9 (42) | 260/2,6 (38) | 320/3,2 (46) |
| | 245/35R20 | | | | | | |

| Moteur | Pneus | Confort avec 3 personnes max. | | ECO pour une charge de 3 personnes | | À pleine charge | |
|--------|---|----------------------------------|----------------------|---------------------------------------|----------------------|----------------------|----------------------|
| | | avant | arrière | avant | arrière | avant | arrière |
| | | [kPa/bar] ([psi]) | [kPa/bar] ([psi]) | [kPa/bar] ([psi]) | [kPa/bar] ([psi]) | [kPa/bar] ([psi]) | [kPa/bar] ([psi]) |
| B28NER | 235/45 R18, 245/40 R19, 255/35 R20 | 270/2,7 (39) | 250/2,5 (36) | 310/3,1 (45) | 300/3,0 (43) | 280/2,8 (41) | 300/3,0 (43) |
| Tous | Roue de secours temporaire 125/80 R16 125/70 R17 | 420/4,2 (61) | 420/4,2 (61) | – | – | 420/4,2 (61) | 420/4,2 (61) |

336 Caractéristiques techniques

Sports Tourer

| Moteur | Pneus | Confort avec 3 personnes max. | | ECO pour une charge de 3 personnes | | À pleine charge | |
|-------------------|--|-------------------------------|----------------------|------------------------------------|----------------------|----------------------|----------------------|
| | | avant | arrière | avant | arrière | avant | arrière |
| | | [kPa/bar] ([psi]) | [kPa/bar] ([psi]) | [kPa/bar] ([psi]) | [kPa/bar] ([psi]) | [kPa/bar] ([psi]) | [kPa/bar] ([psi]) |
| B20NHT, B20DTH | 225/55 R17, 245/45 R18, 245/40 R19 | 220/2,2 (32) | 220/2,2 (32) | 270/2,7 (39) | 290/2,9 (42) | 230/2,3 (33) | 300/3,0 (43) |
| | 225/50 R17, 235/45 R18, 245/35 R20 | 250/2,5 (36) | 250/2,5 (36) | 270/2,7 (39) | 290/2,9 (42) | 260/2,6 (38) | 320/3,2 (46) |
| B28NER | 255/35 R20, 235/45 R18, 245/40 R19 | 260/2,6 (38) | 230/2,3 (33) | 300/3,0 (43) | 320/3,2 (46) | 270/2,7 (39) | 320/3,2 (46) |
| Tous | Roue de secours temporaire 125/80 R16 125/70 R17 | 420/4,2 (61) | 420/4,2 (61) | – | – | 420/4,2 (61) | 420/4,2 (61) |

Country Tourer - Transmission intégrale

| Moteur | Pneus | Confort avec 3 personnes max. | | ECO pour une charge de 3 personnes | | À pleine charge | |
|-------------------|---|-------------------------------|----------------------|------------------------------------|-------------------|----------------------|----------------------|
| | | avant | arrière | avant | arrière | avant | arrière |
| | | [kPa/bar] ([psi]) | [kPa/bar] ([psi]) | [kPa/bar] ([psi]) | [kPa/bar] ([psi]) | [kPa/bar] ([psi]) | [kPa/bar] ([psi]) |
| B20NHT, B20DTH | 225/55 R17, 235/45 R18, 235/50 R18, 245/45 R19 | 220/2,2 (32) | 220/2,2 (32) | 270/2,7 (39) | 290/2,9 (42) | 220/2,2 (32) | 290/2,9 (42) |
| Tous | Roue de secours temporaire 125/80 R16 125/70 R17 | 420/4,2 (61) | 420/4,2 (61) | – | – | 420/4,2 (61) | 420/4,2 (61) |

Informations au client

| | |
|---|------------|
| Informations au client | 338 |
| Déclaration de conformité | 338 |
| Réparation des dégâts d'une collision | 341 |
| Reconnaissance de logiciel | 341 |
| Marques commerciales déposées | 344 |
| Enregistrement des données du véhicule et vie privée | 345 |
| Enregistrements des données d'événements | 345 |
| Identification de fréquence radio (RFID) | 346 |

Informations au client

Déclaration de conformité

Systèmes de transmission radio

Ce véhicule dispose de systèmes transmettant et/ou recevant des ondes radio soumis à la directive 1999/5/EC ou 2014/53/EU. Ces systèmes sont conformes aux exigences essentielles ainsi qu'à d'autres dispositions pertinentes de la directive 1999/5/EC ou 2014/53/EU. Des copies des déclarations de conformité sont disponibles via notre site Web.

Systèmes radar

Les déclarations de conformité spécifiques au pays pour les systèmes radar sont présentées sur la page suivante :

European Union

EC Directive: 1999/5/EC
 Manufacturer: Delphi Electronics & Safety
 Model / Type Designation: L2C0051TR
 Description / Intended Use: Electronically Scanned Radar version 2.5 (ESR2.5), object detection radar utilized for vehicular safety and convenience applications
 Applied RF Exposure Standard: EN 62311
 Applied RF Emissions Standard: EN 301 091
 Applied EMC Standard: EN 301 489: 2011-09
 Applied Safety Standard: IEC 60950-1: 2005/A1:2009 (2nd Edition) and/or EN 60950-1:2006/A1:2010

Hereby, Delphi Electronics & Safety declares that the product referenced above is in compliance with the essential requirements of Directive 1999/5/EC, on the approximation of the laws of the member states relating to Directive 1999/5/EC.

Brazil

Este equipamento opera em caráter secundário, isto é, não tem direito a proteção contra interferência prejudicial, mesmo de estações do mesmo tipo, e não pode causar interferência a sistemas operando em caráter primário

Indonesia

27260/SDPPI/2012
 1982

Jordan

Type Approval No.: TRC/LPD/2012/191
 Equipment Type: Low Power Device (LPD)

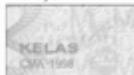
Malaysia

Approval #: E 008693

Morocco

AGREE PAR L'ANRT MAROC
 Numéro d'agrément : MR 7677 ANRT
 2012
 Date d'agrément : 28/11/2012

Singapore

Complies with
 IDA Standards
 DA105753

South Africa

TA-2012/1278
 APPROVED

South Korea

방송통신위원회
 인증번호 : KCC-CR04N12C0051TR

Taiwan

CCAB13LP0080T2

UAE

TRA
 REGISTERED No:
 ER0099791/12
 DEALER No:
 DA0047809/10

United States of America and Canada

Model / FCC ID: L2C0051TR IC: 3432A-0051TR

This device complies with Part 15 of the FCC Rules and with Industry Canada license-exempt RSS standard(s). Operation is subject to the following two conditions: (1) This device may not cause harmful interference, and (2) This device must accept any interference received, including interference that may cause undesired operation.

Le présent appareil est conforme aux CNR d'Industrie Canada applicables aux appareils radio exempts de licence. L'exploitation est autorisée aux deux conditions suivantes: (1) l'appareil ne doit pas produire de brouillage, et (2) l'utilisateur de l'appareil doit accepter tout brouillage radioélectrique subi, même si le brouillage est susceptible d'en compromettre le fonctionnement.

Note: Changes or modifications not expressly approved by the party responsible for compliance could void the user's authority to operate the equipment. The term "IC:" before the radio certification number only signifies that Industry Canada technical specifications were met.

Note: This equipment complies with radiation exposure limits set forth for an uncontrolled environment. This equipment should be installed and operated with minimum distance of 20 cm between the radiator and your body.



Wir leben Autos.

Konformitätserklärung

nach EG Richtlinie 2006/42/EG

Hiermit erklären wir, dass das Produkt:

Produktbezeichnung: Wagenheber**Typ/GM-Teilenummern:** 13348505, 13504504

den Bestimmungen der Richtlinie 2006/42/EG entspricht.

Angewendete technische Normen:

GM92737
 GM 14337
 GM95127
 GMW15005
 ISO TS 16949

Jacking
 Standard Equipment Jack - Hardware Tests
 Vehicle Integrity-Hoisting and Service Station Jacking
 Standard Equipment Jack and Spare Tire, Vehicle Test
 Qualitätsmanagementsystem

Der Unterzeichner ist Bevollmächtigter für die Zusammenstellung der technischen Unterlagen.

Rüsselsheim, 31. Januar 2014

Hans-Peter Metzger
 Engineering Group Manager Chassis & Structure
 Adium Opel AG

Adium Opel AG
 R&D Bauabteilung
 F3814 4217-50.1/3814 4217.7/8/9
 www.opel.de

Vertriebs-
 Bereich /
 Michael Lohschulte, Dr. Thomas Scharf,
 Peter Thum, Susanne Weidner, Julia Wilken

Aufsichtsfach-
 Ingenieur /
 Dipl.-Ing. (FH) Frank Heidecker

Von der Gesellschaft: Bauabteilung
 Aufgabengruppe 1/3814 4217.7/8/9
 Informationsseite der Anlage

Traduction de la Déclaration de conformité originale

Déclaration de conformité correspondant à la directive CE 2006/42/EC

Nous déclarons que le produit :

Désignation du produit : Cric

Type/référence GM : 13348505, 13504504

est conforme aux provisions de la directive 2006/42/EC.

Normes techniques appliquées :

- GMN9737 : levage
- GM 14337 : cric d'équipement standard - tests matériels
- GMN5127 : intégrité du véhicule - montage sur cric pour levage et station-service
- GMW15005 : équipement standard, cric et roue de secours, test de véhicule
- ISO TS 16949 : systèmes de gestion de la qualité

Le signataire est autorisé à compiler la documentation technique.

Rüsselsheim, 31 janvier 2014
signé par

Hans-Peter Metzger

Responsable du groupe ingénierie, châssis et structure

Adam Opel AG

D-65423 Rüsselsheim

Réparation des dégâts d'une collision**Épaisseur de peinture**

Selon les techniques de production, l'épaisseur de la peinture peut varier entre 50 et 400 µm.

Par conséquent, une épaisseur de peinture différente n'est pas un indicateur de réparation des dégâts d'une collision.

Reconnaissance de logiciel

Certains composants OnStar incluent le logiciel libcurl et le logiciel unzip ainsi que d'autres logiciels tiers. Ci-

dessous figurent les avis et licences connexes aux logiciels libcurl et unzip ainsi qu'aux logiciels tiers ; veuillez consulter le site <http://www.lg.com/global/support/opensource/index>.

Veuillez trouver le texte traduit sous le texte d'origine.

libcurl

Copyright and permission notice

Copyright (c) 1996 - 2010, Daniel Stenberg, <daniel@haxx.se>.

All rights reserved.

Permission to use, copy, modify, and distribute this software for any purpose with or without fee is hereby granted, provided that the above copyright notice and this permission notice appear in all copies.

The software is provided "as is", without warranty of any kind, express or implied, including but not limited to the warranties of merchantability, fitness for a particular purpose and noninfringement of third party rights. In no event shall the authors or copyright holders be liable for any claim, damages or other liability, whether in

an action of contract, tort or otherwise, arising from, out of or in connection with the software or the use or other dealings in the software.

Except as contained in this notice, the name of a copyright holder shall not be used in advertising or otherwise to promote the sale, use or other dealings in this Software without prior written authorization of the copyright holder.

unzip

This is version 2005-Feb-10 of the Info-ZIP copyright and license. The definitive version of this document should be available at <ftp://ftp.info-zip.org/pub/infozip/license.html> indefinitely.

Copyright (c) 1990-2005 Info-ZIP. All rights reserved.

For the purposes of this copyright and license, "Info-ZIP" is defined as the following set of individuals:

Mark Adler, John Bush, Karl Davis, Harald Denker, Jean-Michel Dubois, Jean-loup Gailly, Hunter Goatley, Ed Gordon, Ian Gorman, Chris Herborth, Dirk Haase, Greg Hartwig, Robert

Heath, Jonathan Hudson, Paul Kienitz, David Kirschbaum, Johnny Lee, Onno van der Linden, Igor Mandrichenko, Steve P. Miller, Sergio Monesi, Keith Owens, George Petrov, Greg Roelofs, Kai Uwe Rommel, Steve Salisbury, Dave Smith, Steven M. Schweda, Christian Spieler, Cosmin Truta, Antoine Verheijen, Paul von Behren, Rich Wales, Mike White.

This software is provided "as is," without warranty of any kind, express or implied. In no event shall Info-ZIP or its contributors be held liable for any direct, indirect, incidental, special or consequential damages arising out of the use of or inability to use this software.

Permission is granted to anyone to use this software for any purpose, including commercial applications, and to alter it and redistribute it freely, subject to the following restrictions:

1. Redistributions of source code must retain the above copyright notice, definition, disclaimer, and this list of conditions.

2. Redistributions in binary form (compiled executables) must reproduce the above copyright notice, definition, disclaimer, and this list of conditions in documentation and/or other materials provided with the distribution. The sole exception to this condition is redistribution of a standard UnZipSFX binary (including SFXWiz) as part of a self-extracting archive; that is permitted without inclusion of this license, as long as the normal SFX banner has not been removed from the binary or disabled.

3. Altered versions--including, but not limited to, ports to new operating systems, existing ports with new graphical interfaces, and dynamic, shared, or static library versions--must be plainly marked as such and must not be misrepresented as being the original source. Such altered versions also must not be misrepresented as being Info-ZIP releases--including, but not limited to, labeling of the altered versions with the names "Info-ZIP" (or any variation

thereof, including, but not limited to, different capitalizations), "Pocket UnZip," "WiZ" or "MacZip" without the explicit permission of Info-ZIP. Such altered versions are further prohibited from misrepresentative use of the Zip-Bugs or Info-ZIP e-mail addresses or of the Info-ZIP URL(s).

- Info-ZIP retains the right to use the names "Info-ZIP," "Zip," "UnZip," "UnZipSFX," "WiZ," "Pocket UnZip," "Pocket Zip," and "MacZip" for its own source and binary releases.

libcurl

Notification de droits d'auteur et d'autorisation

Droit d'auteur (c) 1996 - 2010, Daniel Stenberg, <daniel@haxx.se>.

All rights reserved.

L'autorisation d'utiliser, copier, modifier et distribuer ce logiciel pour n'importe quel but, avec ou sans frais est accordée, à condition que l'avis de droit d'auteur et cet avis d'autorisation apparaissent dans toutes les copies.

Le logiciel est fourni « en l'état », sans garantie d'aucune sorte, expresse ou implicite, y compris, mais sans limitation, les garanties de qualité marchande, d'adéquation à un usage particulier et de non-violation des droits de tierces parties. En aucun cas les auteurs ou les détenteurs des droits d'auteur ne seront tenus responsables des plaintes, dommages ou responsabilités, qu'il s'agisse d'actions civiles, pénales ou autres, découlant de ou liées à ce logiciel ou de toute utilisation liée à ce logiciel.

Le nom d'un titulaire du droit d'auteur, mis à part s'il est fourni dans cet avis, ne doit pas être utilisé dans la publicité ou de toute autre manière, destinée à promouvoir la vente, l'utilisation ou d'autres transactions de ce logiciel sans autorisation écrite préalable du détenteur du droit d'auteur.

unzip

C'est la version 2005-Feb-10 du droit d'auteur et de la licence Info-ZIP. La version définitive de ce document

devrait être indéfiniment disponible sur <ftp://ftp.info-zip.org/pub/infozip/license.html>.

Droit d'auteur (c) 1990-2005 Info-ZIP. Tous droits réservés.

Pour cette déclaration de droits d'auteur et cette licence, « Info-ZIP » est défini comme étant l'ensemble de personnes suivantes :

Mark Adler, John Bush, Karl Davis, Harald Denker, Jean-Michel Dubois, Jean-loup Gailly, Hunter Goatley, Ed Gordon, Ian Gorman, Chris Herborth, Dirk Haase, Greg Hartwig, Robert Heath, Jonathan Hudson, Paul Kienitz, David Kirschbaum, Johnny Lee, Onno van der Linden, Igor Mandrichenko, Steve P. Miller, Sergio Monesi, Keith Owens, George Petrov, Greg Roelofs, Kai Uwe Rommel, Steve Salisbury, Dave Smith, Steven M. Schweda, Christian Spieler, Cosmin Truta, Antoine Verheijen, Paul von Behren, Rich Wales, Mike Whit.

Ce logiciel est fourni « en l'état », sans garantie d'aucune sorte, expresse ou implicite. En aucun cas, Info-Zip ou ses contributeurs ne seront tenus

responsables de tout dommage, direct, indirect, spécial ou consécutif en relation avec l'utilisation ou l'incapacité à utiliser ce logiciel.

L'autorisation est accordée à toute personne d'utiliser ce logiciel pour n'importe quel but, y compris les applications commerciales, et de le modifier et de le redistribuer librement, sous réserve des restrictions suivantes :

1. Les redistributions du code de source doivent conserver l'avis de droit d'auteur, la définition, l'avis de non-responsabilité indiqués ci-dessus, et cette liste de conditions.
2. Les redistributions sous forme binaire (exécutables compilés) doivent reproduire l'avis de droit d'auteur, la définition, l'avis de non-responsabilité indiqués ci-dessus, et cette liste de conditions dans la documentation et/ou d'autres matériaux fournis avec la distribution. La seule exception à cette condition est la redistribution d'un binaire standard UnZipSFX (y compris SFXWiz) dans le cadre

d'une archive auto-extractible ; ceci est permis sans l'inclusion de cette licence, tant que la bannière normale SFX n'a pas été retirée du binaire ou désactivée.

3. Les versions modifiées, y compris, mais sans s'y limiter, aux ports sur de nouveaux systèmes d'exploitation, aux ports existants avec de nouvelles interfaces graphiques, et versions de bibliothèques dynamiques, partagées ou statiques, doivent être clairement marquées comme telles et ne doivent pas être incorrectement représentées comme étant la source d'origine. De telles versions modifiées ne doivent également pas être présentées comme étant des versions d'Info-ZIP - y compris, mais sans s'y limiter, à l'étiquetage des versions modifiées avec les noms « Info-ZIP » (ou toute variation de celle-ci, y compris, mais sans s'y limiter, à différentes capitalisations), « Pocket UnZip », « WiZ » ou « MacZip » sans la permission explicite d'Info-ZIP. Ces versions modifiées sont en outre interdites

de représenter incorrectement l'utilisation des adresses électroniques de Zip-Bugs ou d'Info-ZIP ou de(s) URL d'Info-ZIP.

4. Info-ZIP conserver le droit d'utiliser les noms « Info-ZIP », « Zip », « UnZip », « UnZipSFX », « WiZ », « Pocket UnZip », « Pocket Zip », et « MacZip » pour ces propres versions de source et binaires.

Marques commerciales déposées

Apple Inc.

Apple CarPlay™ est une marque commerciale d'Apple Inc.

App Store® est une marque commerciale déposée d'Apple Inc.

iPhone® et iPod® sont des marques commerciales déposées d'Apple Inc.

Aupeo! GmbH

AUPEO® est une marque commerciale déposée d'Aupeo! GmbH.

Bluetooth SIG, Inc.

Bluetooth® est une marque commerciale déposée de Bluetooth SIG, Inc.

EnGIS Technologies, Inc.

BringGo® est une marque commerciale déposée d'EnGIS Technologies, Inc.

Google Inc.

Android™ et Google Play™ Store sont des marques déposées de Google Inc.

Verband der Automobilindustrie e.V.

AdBlue® est une marque commerciale déposée de VDA.

Enregistrement des données du véhicule et vie privée

Enregistrements des données d'événements

Modules de stockage de données dans le véhicule

Le véhicule est doté d'un grand nombre de composants électroniques contenant des modules de stockage de données qui mémorisent de manière temporaire ou permanente des données techniques concernant l'état du véhicule, les événements et les erreurs. En général, ces informations techniques permettent de documenter l'état des pièces, modules, systèmes ou l'environnement :

- conditions de fonctionnement de composants de système (par ex. niveaux de remplissage)

- messages d'état du véhicule et de ses composants uniques (par ex. nombre de tours de roue/vitesse de rotation, ralentissement, accélération latérale)
- dysfonctionnement et défauts dans des composants de système important
- la réaction du véhicule dans des conditions particulières de conduite (par ex. déploiement d'un airbag, activation du système de régulation de stabilité)
- conditions environnementales (par ex. température)

Ces données sont uniquement des données techniques et faciliteront l'identification et la correction des erreurs ainsi que l'optimisation des fonctions du véhicule.

Les profils de déplacement indiquant les itinéraires parcourus ne peuvent pas être créés avec ces données.

Si des services sont utilisés (par ex. travaux de réparation, procédures de services, cas de garantie, assurance qualité), les employés du réseau

d'entretien (y compris le fabricant) peuvent, en utilisant des appareils de diagnostic spéciaux, lire ces informations techniques à partir de modules de stockage de données d'événement et d'erreur. Des informations supplémentaires peuvent vous être fournies dans ces ateliers, le cas échéant. Une fois qu'une erreur a été corrigée, les données sont effacées du module de stockage de données ou elles sont continuellement écrasées.

Il se peut que, pendant le fonctionnement normal du véhicule, certaines situations sont rencontrées où ces données techniques se rapportant à d'autres informations (rapport d'accident, dommages sur le véhicule, énoncés de témoin, etc.) peuvent être associées à une personne spécifique - éventuellement avec l'aide d'un expert.

Des fonctions supplémentaires, avec le consentement du client (par ex. location du véhicule en cas d'urgence) permettent la transmission de données particulières du véhicule.

Identification de fréquence radio (RFID)

La technologie RFID est utilisée dans certains véhicules pour des fonctions telles que la surveillance de la pression des pneus et la sécurité du système d'allumage, ainsi que dans les connexions de dispositifs pratiques tels que les télécommandes radio de verrouillage/déverrouillage de portes et de démarrage à distance et les ouvre-porte de garage. La technologie RFID des véhicules Opel n'utilise ni n'enregistre de données personnelles et n'est pas reliée à d'autres systèmes Opel contenant des données personnelles.

Index alphabétique

A

| | |
|---|----------|
| Accessoires et modifications du véhicule | 247 |
| Accoudoir..... | 56, 57 |
| Accouplement de remorque..... | 241 |
| Actionner la pédale..... | 111 |
| AdBlue..... | 114, 178 |
| Affichage d'informations en couleur..... | 124 |
| Affichage de la transmission | 181 |
| Affichage de mi-niveau..... | 117 |
| Affichage de niveau supérieur.... | 117 |
| Affichage de service | 107 |
| Affichages d'informations..... | 117 |
| Aide au démarrage en côte | 190 |
| Aide au stationnement | 41, 214 |
| Aide au stationnement à ultrasons..... | 214 |
| Aide au stationnement par ultrasons | 113 |
| Airbags et rétracteurs de ceinture | 110 |
| Alarme antivol | 36 |
| Alerte d'angle mort latéral..... | 220 |
| Alerte de changement de voie.... | 222 |
| Alerte de circulation transversale à l'arrière..... | 226 |
| Alerte de collision avant..... | 207 |
| Anneaux d'arrimage | 80 |
| Antiblocage de sécurité | 188 |

| | |
|---|----------|
| Antiblocage de sécurité (ABS) .. | 112 |
| Antibrouillard | 116 |
| Appel de phares | 140 |
| Appuis-tête | 48 |
| Appuis-tête actifs..... | 49 |
| Arrêt automatique..... | 115 |
| Assistance au freinage | 190 |
| Assistant de détection des panneaux routiers..... | 116 |
| Assistant pour les panneaux de signalisation..... | 227 |
| Atténuation automatique de l'éclairage | 41 |
| Autostop..... | 172 |
| Avertissement de franchissement de ligne. . | 112, 231 |
| Avertisseur sonore | 14, 91 |

B

| | |
|---|---------|
| Barre de remorquage..... | 241 |
| Batterie du véhicule | 254 |
| Blocage du démarrage | 38, 115 |
| BlueInjection..... | 178 |
| Boîte à fusibles du coffre | 273 |
| Boîte à fusibles du compartiment moteur | 269 |
| Boîte à fusibles du tableau de bord | 271 |
| Boîte à gants | 73 |
| Boîte automatique | 181 |

| | |
|--|-----|
| Boîte de vitesses | 16 |
| Boîte manuelle | 186 |
| Bouches d'aération..... | 163 |
| Bouches d'aération fixes | 164 |
| Bouches d'aération réglables | 163 |
| Bouton d'alimentation..... | 168 |
| Bouton de sélection de carburant | 106 |

C

| | |
|--|-----|
| Cache-bagages | 77 |
| Caméra arrière | 224 |
| Capacités | 319 |
| Capot | 249 |
| Caractéristiques de conduite et conseils pour le remorquage .. | 242 |
| Caractéristiques du véhicule..... | 306 |
| Caractéristiques spécifiques du véhicule | 3 |
| Carburant..... | 233 |
| Carburant pour moteurs à essence | 233 |
| Carburant pour moteurs diesel .. | 233 |
| Carburant pour utilisation au gaz liquéfié..... | 233 |
| Car Pass | 22 |
| Catalyseur | 177 |
| Ceinture de sécurité | 8 |
| Ceinture de sécurité à trois points | 59 |
| Ceintures..... | 58 |

| | |
|---|---------|
| Ceintures de sécurité | 58 |
| Cendriers | 97 |
| Centre d'informations du conducteur..... | 117 |
| Châssis mécatronique interactif. | 193 |
| Chaînes à neige | 281 |
| Changement d'une roue | 285 |
| Changement de taille de pneus et de jantes | 280 |
| Charge au toit..... | 87 |
| Chauffage | 57 |
| Chauffage auxiliaire..... | 162 |
| Chauffage de siège..... | 57 |
| Clé, réglages mémorisés..... | 24 |
| Clés | 21 |
| Clés, serrures..... | 21 |
| Clignotant | 109 |
| Clignotant avant..... | 258 |
| Clignotants..... | 104 |
| Clignotants de changement de direction et de file | 144 |
| Clignotants latéraux | 265 |
| Climatisation | 15, 150 |
| Climatisation automatique | 153 |
| Coffre | 30, 75 |
| Combiné d'instruments | 98 |
| Commande automatique des feux | 138 |
| Commande d'éclairage du tableau de bord | 146 |

| | |
|--|-----|
| Commandes au volant | 90 |
| Commutateur d'éclairage | 137 |
| Compte-tours | 105 |
| Compteur de vitesse | 104 |
| Compteur kilométrique | 104 |
| Compteur kilométrique journalier | 104 |
| Consommation de carburant - Émissions de CO ₂ | 241 |
| Contrôle du véhicule | 167 |
| Contrôles du véhicule..... | 248 |
| Contrôleur pour smartphone..... | 126 |
| Coupure d'alimentation en décélération | 172 |
| Coupure de courant | 185 |
| Crevaision..... | 285 |
| Cric de véhicule..... | 275 |

D

| | |
|---|---------|
| Danger, attention et avertissement | 4 |
| Déclaration de conformité..... | 338 |
| DEF..... | 178 |
| Défaillance | 185 |
| Défaillance du frein de stationnement électrique..... | 111 |
| Démarrage du moteur | 170 |
| Démarrage et utilisation..... | 167 |
| Démarrage par câbles auxiliaires | 290 |
| Désactivation d'airbag | 66, 110 |
| Désignations des pneus | 276 |

- Déverrouillage du véhicule 6
 Dimensions du véhicule 317
 Direction..... 167
 Direction à effort variable..... 112
 Dispositif antivol 35
 Dispositif d'attelage 243
 Distance de suivi..... 112
 Données du moteur 309
 Double système de commande
 automatique de climatisation. . 157
- E**
 Éclairage de la console centrale 148
 Éclairage de plaque
 d'immatriculation 266
 Éclairage directionnel adaptatif
 115, 141
 Éclairage du tableau de bord 267
 Éclairage en virage..... 141
 Éclairage extérieur 12, 115, 137
 Éclairage intérieur..... 146, 267
 Éclairage pour entrer dans le
 véhicule 148
 Éclairage pour quitter le véhicule 148
 Écran de niveau de base..... 117
 Electronic Stability Control..... 192
 Electronic Stability Control
 désactivé..... 113
 Electronic Stability Control et
 système antipatinage..... 113
- Éléments de commande..... 90
 Emplacements de montage d'un
 système de sécurité pour enfant 69
 Emploi d'une remorque 242
 En cas de panne..... 292
 Enjoliveurs 281
 Enregistrement des données du
 véhicule et vie privée..... 345
 Enregistrements des données
 d'événements..... 345
 Entretien..... 300
 Entretien extérieur 296
 Entretien intérieur 299
 Équipement électrique..... 268
 Équipements d'éclairage..... 148
 Espaces de rangement..... 73
 Essuie-glace / lave-glace avant ... 91
 Essuie-glace / lave-glace de
 lunette arrière 93
 Essuie-glaces et lave-glaces..... 14
 Étiquette d'airbag..... 61
 Exécution du travail 248
- F**
 Faire le plein 236
 Feu antibrouillard arrière 116
 Feux antibrouillard 262
 Feux antibrouillard arrière 145
 Feux arrière 263
 Feux de détresse..... 104, 144
- Feux de jour 141
 Feux de position..... 137
 Feux de recul 146
 Feux de route 115, 139
 Feux de route automatiques 115, 139
 Feux de stationnement 145
 Filet de sécurité 83
 Filtre à particules (pour diesel)..
 114, 176
 Filtre à pollens 164
 Fluide d'échappement diesel..... 178
 Fluides et lubrifiants
 recommandés 301
 Fonctionnement normal de la
 climatisation 164
 Forme convexe 39
 Frein à main..... 187, 188
 Freinage d'urgence actif..... 212
 Frein de stationnement 188
 Frein de stationnement
 électrique..... 111, 188
 Freins 187, 253
 Fusibles 268
- G**
 Galerie de toit 86
 Garnitures..... 299
 Gaz d'échappement 176

- H**
 Horloge..... 94
 Huile moteur 249, 301, 306
- I**
 Identification de fréquence radio
 (RFID)..... 346
 Identification du moteur..... 305
 Indication de distance vers
 l'avant..... 211
 Informations générales 241
 Informations sur l'entretien 300
 Informations sur le chargement ... 87
 Introduction 3
- J**
 Jantes et pneus 275
 Jauge à carburant 105
 Jauge de température de liquide
 de refroidissement du moteur 107
 Jauges et cadrans..... 104
- K**
 Kit de réparation des pneus 282
- L**
 Lampes de courtoise 147
 Lampes de lecture 147
 Lentilles de feu embuées 146
 Lève-vitres électriques 42
 Lève-vitres manuels 42
- Levier sélecteur 182
 Limiteur de vitesse..... 116, 198
 Liquide de boîte de vitesses
 automatique..... 251
 Liquide de direction assistée..... 252
 Liquide de frein 253
 Liquide de frein/ d'embrayage... 301
 Liquide de lave-glace 253
 Liquide de refroidissement du
 moteur 251
 Liquide de refroidissement et
 antigel..... 301
 Liquides et lubrifiants
 recommandés..... 306
 Lunette arrière chauffante 45
- M**
 Marques commerciales
 déposées..... 344
 Messages du véhicule 126
 Mode manuel 183
 Mode valet..... 124
- N**
 Niveau bas de carburant 115
 Numéro d'identification du
 véhicule 304
- O**
 OnStar..... 132
 Outillage 275
 Outillage de bord..... 275
- P**
 Pare-brise..... 42
 Pare-soleil 45
 Passage au rapport supérieur... 112
 Performances 311
 Personnalisation du véhicule 128
 Phares..... 137
 Phares antibrouillard 145
 Phares au xénon 260
 Phares halogènes 258
 Phares pour conduite à
 l'étranger 140
 Plaquette d'identification 304
 Pneus d'hiver 275
 Poids du véhicule 314
 Porte-gobelets 73
 Porte ouverte 116
 Portes..... 30
 Position de siège 50
 Position nuit automatique 41
 Position nuit manuelle 41
 Positions de la serrure de
 contact 167
 Préchauffage 113
 Premiers secours..... 86

| | |
|--|-----|
| Prendre la route | 17 |
| Pression d'huile moteur | 114 |
| Pression des pneus | 276 |
| Pressions des pneus | 320 |
| Prise d'air | 164 |
| Prises de courant | 96 |
| Profondeur de sculptures | 280 |
| Programme de stabilité de la remorque | 245 |
| Programmes de conduite électronique | 184 |
| Prolongation de l'alimentation... .. | 170 |
| Protection contre la décharge de la batterie | 149 |
| Purge du système d'alimentation en gazole (diesel) | 256 |
| Q | |
| Quickheat..... | 162 |
| R | |
| Rabattement | 39 |
| Rangement..... | 73 |
| Rangement à l'avant..... | 74 |
| Rangement dans les accoudoirs . | 75 |
| Rappel de ceinture de sécurité .. | 109 |
| Recommandations pour la conduite..... | 167 |
| Reconnaissance de logiciel..... | 341 |

| | |
|---|----------|
| Recouvrement des rangements dans le plancher arrière | 79 |
| Réduction catalytique sélective. . | 178 |
| Réglage de la portée des phares | 140 |
| Réglage des appuis-tête | 8 |
| Réglage des rétroviseurs | 8 |
| Réglage des sièges | 6 |
| Réglage du volant | 9, 90 |
| Réglage électrique | 39 |
| Réglage électrique des sièges.... | 53 |
| Réglage manuel des sièges..... | 51 |
| Réglages mémorisés..... | 24 |
| Régulateur de vitesse | 116, 196 |
| Régulateur de vitesse adaptatif. | 116, 200 |
| Remorquage..... | 241, 292 |
| Remorquage d'un autre véhicule | 294 |
| Remorquage du véhicule | 292 |
| Remplacement des ampoules ... | 257 |
| Remplacement des balais d'essuie-glace | 256 |
| Réparation des dégâts d'une collision..... | 341 |
| Reprise des véhicules hors d'usage | 248 |
| Rétroviseur intérieur..... | 41 |
| Rétroviseurs chauffés | 40 |
| Rétroviseurs extérieurs..... | 39 |
| Rodage d'un véhicule neuf | 167 |
| Roue de secours | 288 |

S

| | |
|---|----------|
| Sécurité du véhicule..... | 35 |
| Sécurité enfants | 30 |
| Service | 164 |
| Sièges arrière..... | 57 |
| Sièges avant..... | 50 |
| Signaux sonores | 127 |
| Soin à la carrosserie..... | 296 |
| Stationnement | 19, 175 |
| Stockage du véhicule..... | 247 |
| Stores | 45 |
| Symboles | 4 |
| Système à clé électronique..... | 23 |
| Système antipatinage | 191 |
| Système antipatinage désactivé. | 113 |
| Système d'airbag | 61 |
| Système d'airbag frontal | 64 |
| Système d'airbag latéral | 65 |
| Système d'airbag rideau | 66 |
| Système d'arrêt-démarrage..... | 172 |
| Système de charge | 110 |
| Système de freinage et d'embrayage | 111 |
| Système de surveillance de la pression des pneus | 114, 278 |
| Système flexible de compartimentage du coffre | 80 |
| Systèmes d'assistance au conducteur..... | 196 |
| Systèmes de climatisation..... | 150 |

| | | | |
|---|---------|---|----|
| Systèmes de contrôle de conduite..... | 191 | Vide-poches..... | 73 |
| Systèmes de détection d'objets.. | 214 | Vitres..... | 42 |
| Systèmes de sécurité pour enfant | 68 | Volant chauffé | 91 |
| Systèmes de sécurité pour enfant ISOFIX | 72 | Vue d'ensemble du tableau de bord | 10 |
| Systèmes de sécurité pour enfant Top-Tether | 72 | | |
| T | | | |
| Télécommande radio | 22 | | |
| Témoin de dysfonctionnement .. | 110 | | |
| Témoins..... | 108 | | |
| Température de liquide de refroidissement du moteur | 113 | | |
| Température extérieure | 94 | | |
| Tension de pile | 128 | | |
| Toit..... | 45 | | |
| Toit ouvrant | 45 | | |
| Transmission intégrale | 187 | | |
| Triangle de présignalisation | 85 | | |
| Trousse de secours | 86 | | |
| U | | | |
| Utilisation de ce manuel | 3 | | |
| V | | | |
| Véhicule détecté à l'avant..... | 116 | | |
| Ventilation..... | 57, 150 | | |
| Verrouillage automatique | 29 | | |
| Verrouillage central | 25 | | |

www.opel.com

Copyright by ADAM OPEL AG, Rüsselsheim, Germany.

Les données mentionnées dans cette publication correspondent à la situation indiquée. Adam Opel AG se réserve le droit d'apporter des modifications techniques, de l'équipement et de la forme du véhicule par rapport aux indications reprises dans cette publication ainsi que des modifications de cette publication proprement dite.

Situation : août 2016, ADAM OPEL AG, Rüsselsheim.

Imprimé sur papier blanchi sans chlore.

ID-OINAOLSE1608-fr

