

# OPEL Meriva

Manuel d'utilisation



Wir leben Autos.





---

# Sommaire

Introduction .....	2
En bref .....	6
Clés, portes et vitres .....	20
Sièges, systèmes de sécurité .....	36
Rangement .....	64
Instruments et commandes .....	86
Éclairage .....	123
Climatisation .....	133
Conduite et utilisation .....	143
Soins du véhicule .....	178
Service et maintenance .....	232
Caractéristiques techniques .....	235
Informations au client .....	251
Index alphabétique .....	254

## Introduction

Carburants

Désignation

Huile moteur

Qualité

Viscosité

Pression de gonflage des pneus

Monte

avant

arrière

Pneus été

Pneus d'hiver

Poids

Poids total autorisé

- Poids à vide du modèle de base

= Chargement

## Caractéristiques spécifiques du véhicule

Veillez inscrire les données de votre véhicule à la page précédente afin de les garder facilement accessibles. Ces informations figurent aux chapitres « Entretien et maintenance » et « Caractéristiques techniques » ainsi que sur la plaquette signalétique.

## Introduction

Votre véhicule associe technologie avancée, sécurité, écologie et économie.

Le présent Manuel d'utilisation contient toutes les informations qui vous seront nécessaires pour conduire votre véhicule efficacement et en toute sécurité.

Informez les occupants du véhicule des risques éventuels d'accident et de blessure dus à une mauvaise utilisation.

Vous devez toujours vous plier aux lois et réglementations en vigueur dans le pays dans lequel vous

trouvez. Ces lois peuvent différer des informations contenues dans ce Manuel d'utilisation.

Quand il est indiqué de prendre contact avec un atelier, nous vous recommandons de chercher un Réparateur Agréé Opel. Pour les véhicules au gaz, nous vous recommandons de contacter un Réparateur Opel habilité pour l'entretien des véhicules au gaz.

Les Réparateurs Agréés Opel offrent un service de première qualité à des prix raisonnables. Le personnel expérimenté formé par Opel travaille selon les prescriptions spécifiques d'Opel.

La documentation destinée au client doit toujours être conservée à portée de main, dans le véhicule.

## Utilisation de ce manuel

■ Le présent manuel décrit toutes les options et fonctions disponibles pour ce modèle. **Certaines descriptions, notamment celles des fonctions de menu et d'affichage, peuvent ne pas s'appliquer à votre véhicule en raison des variantes de**

**modèle, de spécifications propres à votre pays, à des accessoires ou des équipements spéciaux.**

- Vous trouverez un premier aperçu dans le chapitre « En bref ».
- Le sommaire situé au début de ce manuel et à chaque chapitre indique où se trouvent les informations.
- L'index vous permet de rechercher des informations spécifiques.
- Le présent Manuel d'utilisation montre des véhicules avec direction à gauche. L'utilisation de véhicules avec direction à droite est similaire.
- Le Manuel d'utilisation reprend les désignations de moteur utilisées en usine. Les désignations de vente correspondantes se trouvent dans le chapitre « Caractéristiques techniques ».
- Les indications de direction, telles que à gauche, à droite ou vers l'avant et vers l'arrière, sont toujours données par rapport au sens de la marche.

- Il se peut que les informations des écrans de votre véhicule ne s'affichent pas dans votre langue.
- Les messages affichés et l'étiquetage intérieur sont écrits en caractères **gras**.

## Danger, attention et avertissement

### Danger

Les paragraphes accompagnés de la mention  **Danger** fournissent des informations concernant un risque de blessure mortelle. Ignorer ces informations peut entraîner un danger de mort.



### Attention

Les paragraphes accompagnés de la mention  **Attention** fournissent des informations concernant un risque d'accident ou de blessure. Ignorer ces informations peut entraîner des blessures.

### Avertissement

Les paragraphes accompagnés de la mention **Avertissement** fournissent des informations concernant un risque de dégradation du véhicule. Ignorer cette information peut entraîner une dégradation du véhicule.

## Symboles

Les références à une page sont marquées d'un symbole .  signifie « voir page ».

Bonne route !

**Adam Opel AG**



## En bref

### Informations pour un premier déplacement

#### Déverrouillage du véhicule



Appuyer sur le bouton  pour déverrouiller les portes et le coffre. Ouvrir les portes en tirant les poignées. Pour ouvrir le hayon, toucher le commutateur tactile sous la moulure de hayon.

Télécommande radio ↪ 21, verrouillage central ↪ 22, coffre ↪ 27.

#### Réglage des sièges

##### Position du siège

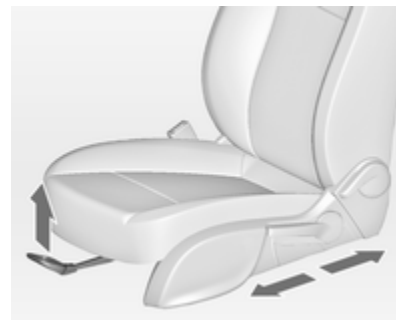

Tirer la poignée, déplacer le siège et relâcher la poignée.

Position des sièges ↪ 38, réglage des sièges ↪ 38.

#### Danger

Ne pas s'asseoir à moins de 25 cm du volant afin de permettre un déploiement sûr de l'airbag.

## Dossiers de siège

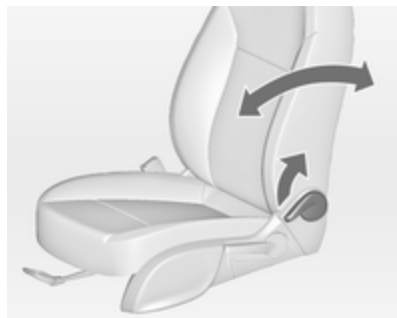

Tirer la manette, régler l'inclinaison et relâcher la manette. Laisser le siège s'encliquer de manière audible.

Position des sièges ⇨ 38, réglage des sièges ⇨ 38.

## Hauteur de siège

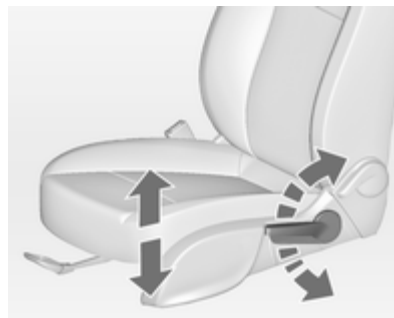

Mouvement de pompage du levier  
 vers le haut = relever le siège  
 vers le bas = abaisser le siège

Position des sièges ⇨ 38, réglage des sièges ⇨ 38.

## Inclinaison de l'assise

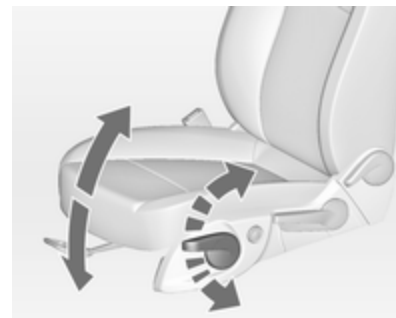

Mouvement de pompage du levier  
 vers le haut = extrémité avant plus haute  
 vers le bas = extrémité arrière plus basse

Position des sièges ⇨ 38, réglage des sièges ⇨ 38.

## Réglage des appuis-tête

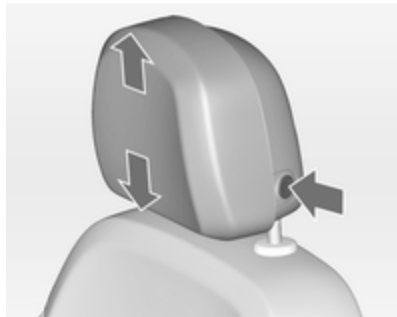

Appuyer sur le bouton de déverrouillage, régler la hauteur et enclencher.

Pour procéder au réglage horizontal, tirer l'appui-tête vers l'avant. Il s'enclenche dans plusieurs positions. Pour revenir dans sa position la plus arrière, le tirer totalement vers l'avant et le relâcher.

Appuis-tête ⇨ 36.

## Ceinture de sécurité



Tirer la ceinture de sécurité et l'enclencher dans la serrure de ceinture. La ceinture de sécurité ne doit pas être vrillée et doit être placée près du corps. Le dossier ne doit pas être incliné trop en arrière (environ 25° maximum).

Pour détacher la ceinture, appuyer sur le bouton rouge de la serrure.

Position des sièges ⇨ 38, ceintures de sécurité ⇨ 46, systèmes d'airbags ⇨ 50.

## Réglage des rétroviseurs

### Rétroviseur intérieur

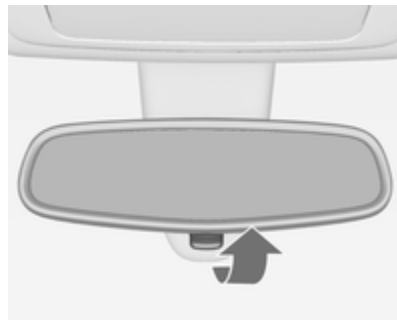

Pour réduire l'éblouissement, ajuster le levier sous le boîtier du rétroviseur.

Rétroviseur intérieur ⇨ 31, rétroviseur intérieur à position nuit automatique ⇨ 31.

## Rétroviseurs extérieurs



Sélectionner le rétroviseur extérieur correspondant et le régler.

Rétroviseurs extérieurs convexes ↻ 30, réglage électrique ↻ 30, rabattement des rétroviseurs extérieurs ↻ 30, rétroviseurs extérieurs chauffants ↻ 30.

## Réglage du volant



Débloquer le levier, régler le volant puis bloquer le levier et vérifier qu'il est bien verrouillé.

Ne régler le volant que lorsque le véhicule est arrêté et la direction débloquée.

Système d'airbags ↻ 50, positions d'allumage ↻ 144.

## Vue d'ensemble du tableau de bord

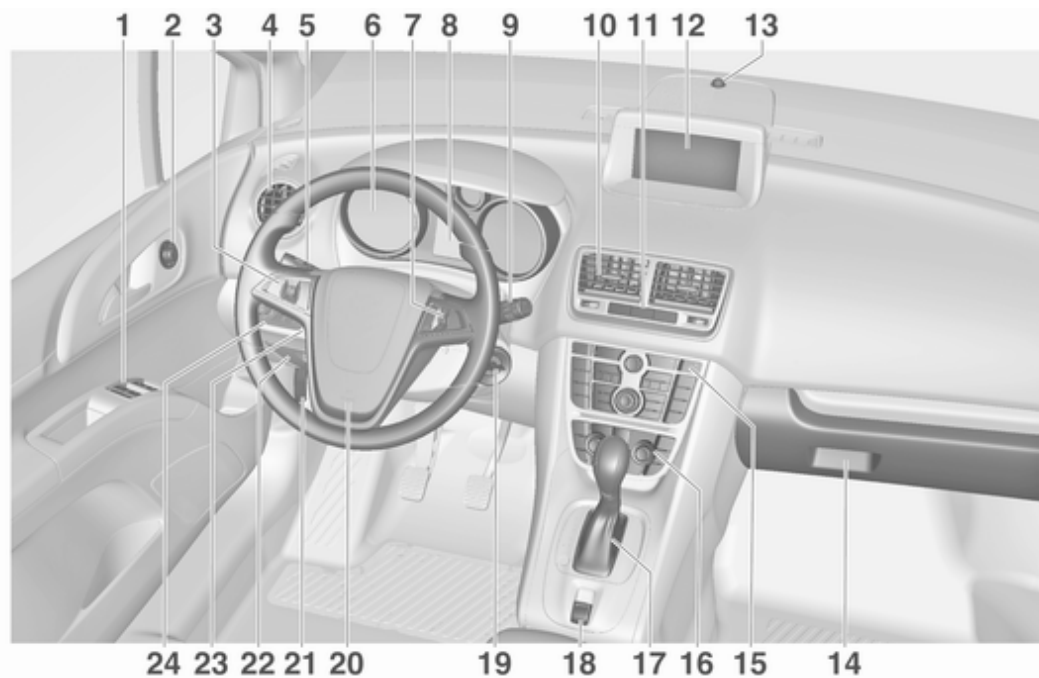

<b>1</b>	Lève-vitres électroniques .....	32	<b>10</b>	Bouches d'aération centrales .....	141	<b>18</b>	Frein de stationnement électrique .....	156
<b>2</b>	Rétroviseurs extérieurs .....	30	<b>11</b>	Verrouillage central .....	22	<b>19</b>	Serrure de contact avec blocage de la direction .....	144
<b>3</b>	Régulateur de vitesse .....	159		Feux de détresse .....	127	<b>20</b>	Avertisseur sonore .....	87
<b>4</b>	Bouches d'aération latérales .....	141		Témoin de désactivation d'airbag .....	100		Airbag conducteur .....	54
<b>5</b>	Clignotants de changement de direction et de file, appel de phares, feux de croisement et feux de route .....	127	<b>12</b>	Affichage d'informations .....	108	<b>21</b>	Poignée de déverrouillage du capot moteur .....	180
	Éclairage pour quitter le véhicule .....	131	<b>13</b>	Capteur de climatisation électronique .....	135	<b>22</b>	Espace de rangement .....	64
	Feux de stationnement .....	129	<b>14</b>	Boîte à gants .....	64		Boîte à fusibles .....	201
	Centre d'informations du conducteur .....	105	<b>15</b>	Système antipatinage .....	158	<b>23</b>	Réglage du volant .....	86
<b>6</b>	Instruments .....	94		Electronic Stability Control .	158	<b>24</b>	Commutateur d'éclairage ...	123
<b>7</b>	Commandes au volant .....	86		Aide au stationnement à ultrasons .....	161		Réglage de la portée des phares .....	125
<b>8</b>	Centre d'informations du conducteur .....	105		Bouton Eco .....	146		Phares antibrouillard .....	128
<b>9</b>	Essuie-glace avant, lave-glace avant, essuie-glace de lunette arrière, lave-glace de lunette arrière .....	88		Bouton de sélection de carburant .....	95		Feu antibrouillard arrière ...	128
			<b>16</b>	Climatisation automatique .	133		Éclairage des instruments .	129
			<b>17</b>	Levier sélecteur, boîte manuelle .....	154			
				Boîte automatique .....	151			

## Éclairage extérieur



Tourner le commutateur d'éclairage :

- O** = Éclairage éteint
- ☞** = Feux de position
- ☞D** = Feux de croisement



### Allumage automatique des feux de croisement

**AUTO** = Commande automatique des feux : l'éclairage extérieur s'allume et s'éteint automatiquement

- ☞** = Activation ou désactivation de la commande automatique des feux
- ☞** = Feux de position
- ☞D** = Feux de croisement

### Phares antibrouillard

Appuyer sur le commutateur d'éclairage.

**☞D** = Phares antibrouillard  
**☞** = Feu antibrouillard arrière

Éclairage ⇨ 123.

### Appel de phares, feux de route et feux de croisement

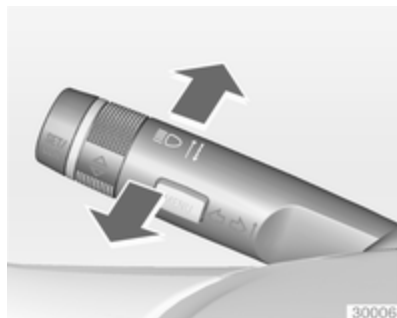

appel de phares = tirer la manette

feux de route = pousser la manette

feux de croisement = pousser ou tirer la manette

Commande automatique des feux  
 ↻ 124, feux de route ↻ 124, appel de phares ↻ 125.

### Clignotants de changement de direction et de file

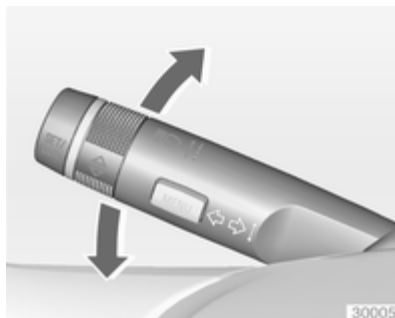

manette vers le haut = clignotant droit

manette vers le bas = clignotant gauche

Clignotants de changement de direction et de file ↻ 127, feux de stationnement ↻ 129.

### Feux de détresse



Actionnement avec le bouton .

Feux de détresse ↻ 127.

## Avertisseur sonore



Appuyer sur .

## Essuie-glaces et lave-glaces

### Essuie-glace avant

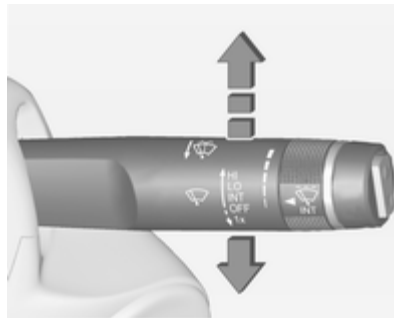

**HI** = rapide

**LO** = lent

**INT** = fonctionnement intermittent  
ou balayage automatique  
avec capteur de pluie

**OFF** = arrêt

Pour un seul balayage lorsque l'essuie-glace avant est désactivé, abaisser la manette en position **1x**.

Essuie-glace avant ⇨ 88, remplacement des balais ⇨ 186.

### Lave-glace avant

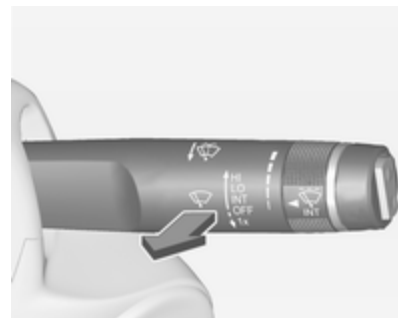

Tirer la manette.

Lave-glace avant ⇨ 88, liquide de lave-glace ⇨ 183.

## Essuie-glace et lave-glace de lunette arrière

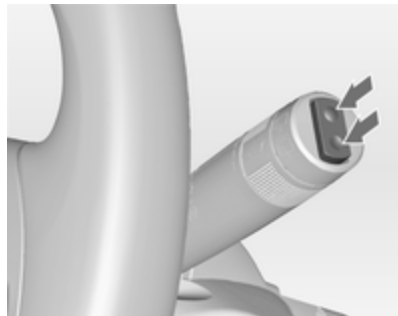

Pousser le commutateur à bascule pour actionner l'essuie-glace de lunette arrière :

- position supérieure = intervalle court
- position inférieure = intervalle long
- position centrale = arrêt



Pousser la manette.

Le produit de lave-glace est pulvérisé sur la lunette arrière et l'essuie-glace exécute quelques balayages.

Essuie-glace / lave-glace de lunette arrière ↷ 90.

## Climatisation

Lunette arrière chauffante, rétroviseurs extérieurs chauffants



Le chauffage est activé en appuyant sur le bouton .

Lunette arrière chauffante ↷ 34.

## Désembuage et dégivrage des vitres



Appuyer sur le bouton .

Régler la commande de température à son niveau maximum.

Lunette arrière chauffante  en marche.

Climatisation automatique ⇨ 133.

## Boîte de vitesses

### Boîte manuelle

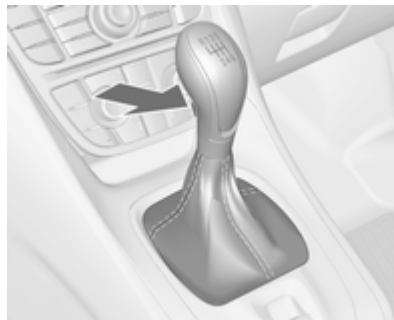

Marche arrière : lorsque le véhicule est à l'arrêt, appuyer sur le bouton de déverrouillage du levier sélecteur 3 secondes après avoir enfoncé la pédale d'embrayage, puis engager la marche arrière.

Si le rapport ne s'engage pas, amener le levier au point mort, relâcher la pédale d'embrayage puis débrayer à nouveau ; réessayer de passer la marche arrière.

Boîte manuelle ⇨ 154.

### Boîte automatique



**P** = Stationnement

**R** = Marche arrière

**N** = Neutre (point mort)

**D** = Position de conduite

Mode Manuel : déplacer le levier sélecteur vers la gauche à partir de **D**.

**+** = Rapport supérieur

**-** = Rapport inférieur

Le levier sélecteur peut uniquement quitter la position **P** si le contact est mis et que la pédale de frein est enfoncée. Pour engager le levier sur **P** ou **R**, enfoncer le bouton de verrouillage.

Boîte automatique ⇨ 151.

## Prendre la route

### Contrôles avant de prendre la route

- Pression de gonflage et état des pneus ⇨ 206, ⇨ 248.
- Niveau d'huile moteur et niveau des liquides ⇨ 180.
- Tous les rétroviseurs, les vitres, les éclairages extérieurs et les plaques d'immatriculation doivent être en bon état, propres et débarrassés de toute neige ou glace.
- Position correcte des rétroviseurs, des sièges et des ceintures de sécurité ⇨ 30, ⇨ 38, ⇨ 48.
- Vérifier le fonctionnement du système de freinage à faible vitesse, notamment lorsque les freins sont humides.

## Démarrage du moteur

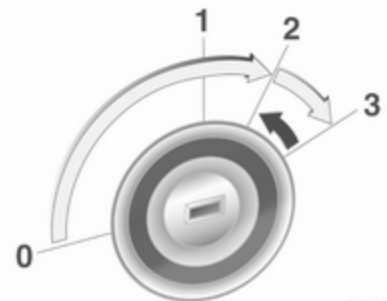

- Tourner la clé en position **1**.
- Bouger légèrement le volant pour libérer le blocage de la direction.
- Enfoncer la pédale d'embrayage et la pédale de frein.
- Boîte automatique en **P** ou **N**.
- Ne pas actionner la pédale d'accélérateur.

- Moteurs diesel : tourner la clé en position **2** pour le préchauffage et attendre que le témoin  s'éteigne.
- Tourner la clé en position **3** et la relâcher.

Démarrage du moteur ⇨ 145.

### Système Stop/Start



Lorsque le véhicule roule à faible vitesse ou à l'arrêt et que certaines conditions sont réunies, activer l'Autostop comme suit :

- Enfoncer la pédale d'embrayage
- passer le levier de vitesses au point mort
- relâcher la pédale d'embrayage

La fonction Autostop est indiquée par l'aiguille à la position **AUTOSTOP** dans le compte-tours.

Pour redémarrer le moteur, enfoncer de nouveau la pédale d'embrayage.

Système Stop/Start ⇨ 146.

## Stationnement

### ⚠ Attention

- Ne pas stationner le véhicule sur une surface aisément inflammable. La température élevée du système d'échappement pourrait enflammer la surface.
- Toujours serrer le frein de stationnement.  
Tirer le commutateur (P) pendant environ une seconde.  
Le frein de stationnement électrique est serré lorsque le témoin (P) s'allume ⇨ 101.
- Arrêter le moteur.
- Lorsque le véhicule est sur une route plane ou en côte, engager la première ou mettre le levier sélecteur sur la position **P** avant de retirer la clé de contact. Dans une côte, diriger les roues avant à l'opposé de la bordure du trottoir.

Lorsque le véhicule est en descente, engager la marche arrière ou mettre le levier sélecteur sur la position **P** avant de retirer la clé de contact. Diriger les roues avant vers la bordure du trottoir.

- Retirer la clé de contact. Tourner le volant jusqu'à ce que le blocage de la direction s'enclenche (antivol).

Sur les véhicules à boîte automatique, la clé ne s'enlève que lorsque le levier sélecteur est en position **P**.

- Fermer les vitres.
- Verrouiller le véhicule avec le bouton (V) de la télécommande radio.
- Activer l'alarme antivol ⇨ 28.
- Le ventilateur de refroidissement du moteur peut se mettre en marche même si le moteur est arrêté ⇨ 179.
- À la suite de régimes élevés ou d'une charge élevée du moteur, il convient, pour ménager le turbo-

compresseur, de faire fonctionner brièvement le moteur à faible charge avant de l'arrêter ou de le faire tourner au ralenti pendant environ 30 secondes.

Clés, serrures ⇨ 20, arrêt du véhicule pour une période prolongée ⇨ 178.

## Clés, portes et vitres

Clés, serrures .....	20
Portes .....	26
Sécurité du véhicule .....	28
Rétroviseurs extérieurs .....	30
Rétroviseur intérieur .....	31
Vitres .....	31
Toit .....	35

## Clés, serrures

### Clés

#### Clés de recharge

Le numéro de clé est mentionné dans le Car Pass ou sur une étiquette détachable.

Le numéro de clé doit être communiqué lors de la commande des clés de recharge car il s'agit d'un composant du système de blocage du démarrage.

Serrures ⇨ 228.

Le code chiffré de l'adaptateur de clé pour les boulons de blocage est précisé sur une carte. Il doit être mentionné lors de toute commande d'un adaptateur de clé de recharge.

Changement de roue ⇨ 218.

## Clé avec panneton rabattable



Appuyer sur le bouton pour l'ouvrir. Pour replier la clé, appuyer d'abord sur le bouton.

## Car Pass

Le Car Pass contient toutes les données relatives à la sécurité du véhicule et doit être conservé en lieu sûr.

Lors d'un passage à l'atelier, ces données sont nécessaires pour effectuer certains travaux.

## Télécommande radio



Utilisée pour commander :

- Verrouillage central
- Dispositif antivol
- Alarme antivol
- Lève-vitres électroniques

La télécommande radio a une portée de 5 mètres environ. Elle peut être réduite en raison de facteurs externes. Les feux de détresse confirment l'activation.

Manipuler la télécommande avec précaution, la protéger de l'humidité et des températures élevées, éviter tout actionnement inutile.

### Défaillance

Si un actionnement du verrouillage central n'est pas possible à l'aide de la télécommande radio, cela peut être dû aux causes suivantes :

- Portée dépassée
- Tension de batterie trop faible
- Utilisation fréquente et répétée de la télécommande radio alors que le véhicule est hors de portée, ce qui nécessitera une reprogrammation
- Surcharge du verrouillage central suite à des manœuvres trop fréquentes, ce qui interrompt l'alimentation électrique pendant quelques instants
- Recouvrement des ondes radio par des installations radioélectriques externes plus puissantes

Déverrouillage ↗ 22.

### Réglages de base

Certains réglages peuvent être changés dans le menu **Réglages** de l'affichage d'informations. Personnalisation du véhicule ↗ 118.

### Remplacement de pile de la télécommande radio

Remplacer la pile dès que la portée se réduit.



Les piles ne doivent pas être jetées avec les ordures ménagères. Elles doivent être recyclées via les centres de collecte appropriés.

### Clé avec panneton rabattable

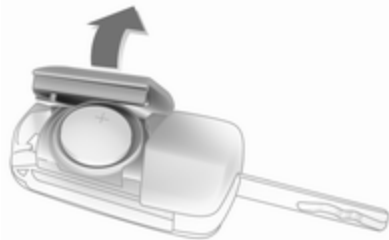

Sortir la clé et ouvrir l'unité. Remplacer la pile (type CR 2032) en faisant attention à la position de montage. Fermer l'unité et la programmer.

### Clé avec panneton fixe

Faire remplacer la pile par un atelier.

### Programmation de la télécommande radio

Après avoir remplacé la pile, déverrouiller la porte en insérant la clé dans la serrure de la porte du conducteur. La télécommande radio sera synchronisée lorsque le contact est mis.

### Réglages mémorisés

Chaque fois que la clé est enlevée du contact d'allumage, les réglages suivants sont automatiquement mémorisés de manière spécifique pour la clé utilisée :

- Éclairage
- Infotainment System (uniquement CD 400)
- Verrouillage central
- Réglages de confort

Les réglages mémorisés sont automatiquement utilisés la prochaine fois que cette clé est introduite dans la serrure de contact et tournée en position 1 ↻ 144.

Une condition préalable est que **Personnalis. par conducteur** soit activée dans les réglages personnels de l'affichage graphique des informations. Cela doit être paramétré pour chacune des clés utilisées. Sur les véhicules équipés de l'affichage d'informations en couleur, la personnalisation est activée en permanence.

Personnalisation du véhicule ↻ 118.

### Verrouillage central

Il déverrouille et verrouille les portes, le coffre et la trappe à carburant.

La porte est déverrouillée en tirant la poignée intérieure de la porte respective. Tirer une nouvelle fois la poignée pour ouvrir la porte.

#### Remarque



En cas d'accident avec déploiement d'airbags ou déclenchement des rétracteurs, le véhicule est automatiquement déverrouillé.

### Déverrouillage



Appuyer sur le bouton .

Deux réglages peuvent être choisis :

- Pour déverrouiller uniquement la porte du conducteur et la trappe à carburant, appuyer une seule fois sur le bouton . Pour déverrouiller toutes les portes et le coffre, appuyer deux fois sur le bouton , ou
- appuyer une fois sur le bouton  pour déverrouiller toutes les portes, le coffre et la trappe à carburant.

Le réglage peut être modifié dans le menu **Réglages** de l'affichage d'informations. Personnalisation du véhicule ⇨ 118.

Le réglage peut être mémorisé en fonction de la clé utilisée.

Réglages mémorisés ⇨ 22.

## Verrouillage

Fermer les portes, le coffre et la trappe à carburant.



Appuyer sur le bouton .

Si la porte du conducteur n'est pas bien fermée, le verrouillage central ne fonctionnera pas.

## Déverrouillage et ouverture du hayon



Appuyer sur le bouton  quand le contact est coupé pour déverrouiller toutes les portes. Le hayon est débloqué et est déverrouillé et ouvert en touchant le commutateur tactile sous la moulure de hayon.

## Bouton de verrouillage central

Verrouille ou déverrouille toutes les portes, le coffre et la trappe à carburant à partir de l'habitacle.



Appuyer sur le bouton de verrouillage central : les portes sont verrouillées ou déverrouillées. Si les portes sont verrouillées, la LED du bouton est allumée.

Après un verrouillage via la télécommande radio, la LED du bouton s'allume pendant environ 2 minutes.

## Défaillance dans le système de télécommande radio

### Déverrouillage



Déverrouiller manuellement la porte du conducteur en tournant la clé dans la serrure. Mettre le contact et appuyer sur le bouton de verrouillage central pour déverrouiller toutes les portes, le coffre et la trappe à carburant.

En mettant le contact, le dispositif antivol est désactivé ↪ 28.

## Verrouillage

Fermer la porte du conducteur, ouvrir la porte du passager avant, appuyer sur le bouton de verrouillage central. Le véhicule est verrouillé. Fermer la porte du passager.

## Défaillance du verrouillage central

### Déverrouillage

Déverrouiller manuellement la porte du conducteur en tournant la clé dans la serrure. Les autres portes peuvent être ouvertes en tirant deux fois la poignée intérieure. Le coffre et la trappe à carburant ne peuvent être ouverts.

Pour désactiver le dispositif antivol, mettre le contact ↪ 28.

## Verrouillage



Introduire la clé dans l'ouverture au-dessus de la serrure sur l'intérieur de la porte et opérer la serrure en appuyant jusqu'au déclic. Fermer alors la porte. La procédure doit être effectuée pour chaque porte. La porte du conducteur peut aussi être verrouillée depuis l'extérieur à l'aide de la clé. La trappe à carburant et le hayon ne peuvent pas être verrouillés.

## Verrouillage automatique

### Verrouillage automatique après démarrage

Le véhicule se verrouille automatiquement lorsque sa vitesse dépasse 4 km/h. Il est impossible de l'ouvrir depuis l'extérieur. En outre, une ouverture des portes arrière depuis l'intérieur n'est pas possible quand la vitesse du véhicule dépasse 4 km/h.



Les LED vertes indiquent qu'une ouverture est possible depuis l'intérieur :

Tenir la poignée intérieure de porte arrière afin d'activer le capteur de proximité puis tirer la poignée.

Quand la vitesse du véhicule est inférieure à 4 km/h, une ouverture des portes depuis l'extérieur est possible :

- l'ouverture d'une des portes depuis l'intérieur ;
- avoir actionné le bouton de verrouillage central .

### Avertissement

Le verrouillage automatique n'est actif qu'avec le contact mis.

### Défaillance du verrouillage automatique

En cas de défaillance du système, le témoin  s'allume dans le combiné d'instruments et un signal sonore retentit pour indiquer que les portes arrière ne sont pas verrouillées. Informer les passagers de s'écarter des poignées de porte.

S'arrêter immédiatement et activer la sécurité enfants des deux portes arrière. Si la sécurité enfants est déjà

activée, d'abord la désactiver, puis l'activer à nouveau. Les LED vertes s'éteignent et le signal sonore arrête de retentir dès que les deux sécurités enfants sont activées. Tirer les poignées intérieures de porte arrière pour vérifier si les portes sont bien verrouillées depuis l'intérieur. Prendre contact avec un atelier.

### Reverrouillage automatique après déverrouillage

Peu de temps après le déverrouillage à l'aide de la télécommande, le coffre, la trappe à carburant et toutes les portes se verrouillent automatiquement, si aucune d'entre elles n'est ouverte.

## Sécurité enfants



### ⚠ Attention

Utiliser les sécurités enfants quand les places arrière sont occupées par des enfants.

À l'aide d'une clé ou d'un tournevis adéquat, tourner la sécurité enfants de la porte arrière en position horizontale. La diode verte s'éteint. La porte ne peut pas être ouverte depuis l'intérieur. Pour la désactivation, ramener la sécurité enfants en position verticale.

## Portes

### Portes arrière

#### ⚠ Attention

Prendre garde aux autres personnes lors d'un accès ou d'une sortie à la fois à l'avant et à l'arrière du véhicule.

Utiliser uniquement la poignée de maintien présente.

Les portes arrière sont dotées d'une fonctionnalité de verrouillage automatique ↪ 25.

## Coffre

### Hayon

#### Ouverture



Après le déverrouillage, toucher le commutateur tactile sous la moulure du hayon et ouvrir le hayon.

Verrouillage central ⇨ 22.

#### Fermeture

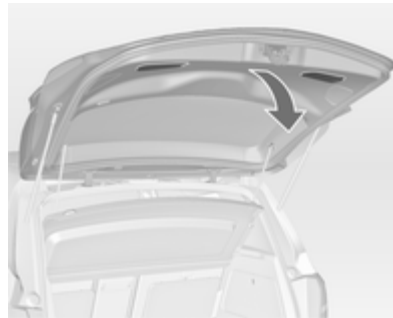

Utiliser une des poignées intérieures.

Ne pas toucher le commutateur tactile sous la moulure lors de la fermeture pour ne pas procéder à un nouveau déverrouillage du hayon.

Verrouillage central ⇨ 22.

## Remarques générales sur la manœuvre du hayon

### **⚠ Danger**

Ne pas rouler avec le hayon ouvert ou entrouvert, par exemple lorsque vous transportez des objets encombrants, car des gaz d'échappement toxiques, invisibles et inodores, pourraient pénétrer dans le véhicule. Ceux-ci peuvent rendre inconscients et sont mortels.

### **Avertissement**

Avant d'ouvrir le hayon, vérifier l'absence d'obstacles en hauteur, tels qu'une porte de garage, pour éviter d'endommager le hayon. Toujours vérifier la zone de mouvement au-dessus et derrière le hayon.

**Remarque**

La pose de certains accessoires lourds sur le hayon peut empêcher qu'il ne reste ouvert.

**Sécurité du véhicule****Dispositif antivol****⚠ Attention**

Ne pas mettre le dispositif antivol en marche quand des personnes sont dans le véhicule ! Le déverrouillage de l'intérieur est impossible.

Le système condamne toutes les portes. Toutes les portes doivent être fermées pour pouvoir activer le système.

Si le contact est mis, il est nécessaire d'ouvrir et de fermer une fois la porte du conducteur afin que le véhicule puisse être protégé.

Un déverrouillage du véhicule désactive le dispositif antivol mécanique. Cela n'est pas possible avec le bouton de verrouillage central.

**Activation**

Appuyer deux fois sur le bouton  de la télécommande radio en 10 secondes.

**Alarme antivol**

L'alarme antivol comprend le dispositif antivol avec lequel il fonctionne.

Il surveille :

- Portes, hayon et capot
- Allumage

Le déverrouillage du véhicule désactive simultanément les deux systèmes.

## LED d'état



La LED d'état est intégrée dans le bouton du verrouillage central.

État pendant les 10 premières secondes suivant l'activation de l'alarme antivol :

LED allumée = test, délai d'armement.

LED clignotant rapidement = porte, hayon ou capot ouvert ou mal fermé ou bien défaillance du système.

État après armement du système :

LED cligno- = le système est armé.  
tant lente-  
ment

En cas de défaillances, prendre contact avec un atelier.

## Alarme

Une fois l'alarme déclenchée, l'avertisseur sonore retentit tandis que les feux de détresse clignotent. Le nombre et la durée des signaux d'alarme sont spécifiés par la législation.

Le signal d'alarme peut être coupé en appuyant sur un des boutons de la télécommande radio ou en mettant le contact.

L'alarme antivol peut uniquement être désactivée en appuyant sur le bouton ou en mettant le contact.

Une alarme déclenchée, qui n'a pas été interrompue par le conducteur, sera indiquée par un message d'avertissement ou un code d'avertissement sur le centre d'informations du conducteur après avoir mis le contact.

Messages du véhicule 111.

## Blocage du démarrage

Le système fait partie du contact d'allumage et vérifie si le véhicule peut être démarré avec la clé utilisée.

Le blocage du démarrage est automatiquement dès que la clé est enlevée de la serrure de contact d'allumage.

Si le témoin clignote avec le contact mis, le système présente une défaillance. Il n'est pas possible de démarrer le moteur. Couper le contact et réessayer de démarrer.

Si le témoin continue à clignoter, essayer de démarrer le moteur en utilisant la clé de réserve et prendre contact avec un atelier.

### Remarque

Le blocage du démarrage ne verrouille pas les portes. Toujours verrouiller les portes en quittant le véhicule et activer l'alarme antivol 22, 28.

Témoin 104.

## Rétroviseurs extérieurs

### Forme convexe

Le rétroviseur extérieur a un miroir asphérique et réduit les angles morts. La forme du miroir rend les objets d'apparence plus petite, ce qui rend plus difficile l'estimation des distances.

### Réglage électrique



Sélectionner le rétroviseur extérieur souhaité en tournant la commande à gauche (**L**) ou à droite (**R**). Puis pivoter le bouton de commande pour régler le rétroviseur.

En position **0**, aucun rétroviseur n'est sélectionné.

### Rétroviseurs rabattables



Pour la sécurité des piétons, les rétroviseurs extérieurs se rabattent s'ils sont violemment heurtés. Repositionner le rétroviseur en appuyant légèrement sur son boîtier.

## Rétroviseurs chauffants



Pour l'enclencher, appuyer sur le bouton .

Le chauffage fonctionne quand le moteur tourne et est automatiquement arrêté au bout d'un certain temps.

## Rétroviseur intérieur

### Position nuit manuelle

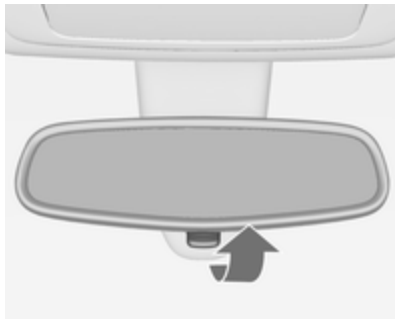

Pour réduire l'éblouissement, ajuster le levier sous le boîtier du rétroviseur.

### Position nuit automatique

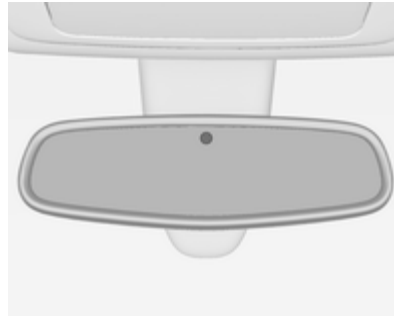

L'éblouissement dû aux véhicules suivants est automatiquement réduit lors des déplacements de nuit.

## Vitres

### Pare-brise

#### Pare-brise réfléchissant

Le pare-brise réfléchissant est revêtu d'un film qui reflète les rayons solaires. Les signaux de données, par ex. des péages, peuvent également être réfléchis.

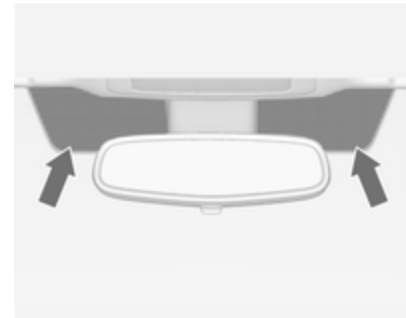

Les zones repérées du pare-brise ne sont pas recouvertes de ce film. Les dispositifs pour l'enregistrement de données électronique et le paiement

des frais doivent être fixés dans ces zones. Sinon, l'enregistrement de données peut être défectueux.

### Autocollants sur le pare-brise

Ne pas fixer d'autocollants sur le pare-brise comme des autocollants de péage ou tout autre élément identique dans la zone du rétroviseur intérieur du pare-brise. Sinon, la zone de détection du capteur et la zone de vision de la caméra dans le boîtier du rétroviseur peuvent être restreintes.

### Lève-vitres manuels

Les vitres peuvent être ouvertes ou fermées au moyen de la manivelle.

### Lève-vitres électriques

#### ⚠ Attention

Manipuler les lève-vitres électroniques avec prudence. Risque de blessure, en particulier pour les enfants.

Si des enfants se trouvent sur les sièges arrière, enclencher la sécurité enfants du lève-vitre électronique.

Fermer les vitres en observant bien la zone de fermeture. S'assurer que rien ne puisse être coincé.

Les lève-vitres électroniques peuvent être manœuvrés :

- avec le contact mis ;
- dans les 10 minutes suivant la coupure du contact ;
- dans les 5 minutes suivant l'ouverture ou la fermeture d'une porte.

Après avoir coupé le contact, la commande des vitres est désactivée dès que le véhicule est verrouillé à l'aide de la télécommande radio.



Manœuvrer le commutateur de la vitre concernée en l'appuyant pour l'ouvrir ou en le relevant pour la fermer.

En enfonceant ou en relevant le commutateur doucement (jusqu'au premier cran) : la vitre monte ou descend tant que le commutateur est actionné.

En enfonceant ou en relevant le commutateur plus fermement (jusqu'au deuxième cran), puis en le relâchant : la vitre monte ou descend automatiquement avec une fonction de protection activée. Pour mettre fin au mouvement, actionner à nouveau le commutateur dans la même direction.

### Fonction de protection



Si la vitre rencontre une résistance à plus de mi-course en cas de fermeture automatique, elle est immédiatement stoppée et abaissée.

### Annulation de la fonction de protection

En cas de difficultés de fermeture dues au gel ou à toute autre cause identique, mettre le contact, tirer alors le commutateur jusqu'au deuxième cran et le maintenir. La vitre monte sans fonction de protection activée. Pour mettre fin au mouvement, relâcher le commutateur.

### Sécurité enfants pour les vitres arrière





Appuyer sur le commutateur  pour désactiver les lève-vitres de portes arrière ; la LED s'allume. Pour l'activation, appuyer à nouveau sur .

### Actionnement des vitres depuis l'extérieur

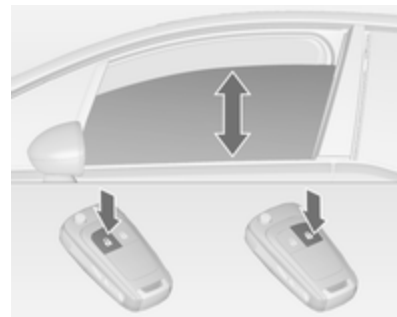
Les vitres peuvent être manœuvrées à distance depuis l'extérieur du véhicule.



Enfoncer et maintenir le bouton  pour ouvrir les vitres.

Enfoncer et maintenir le bouton  pour fermer les vitres.

Relâcher le bouton pour stopper le mouvement des vitres.

### Surcharge

Si les vitres sont manœuvrées fréquemment à de courts intervalles, la commande des vitres est désactivée un certain temps.

### Initialisation des lève-vitres électriques

Si les vitres ne peuvent pas être fermées automatiquement (p. ex. suite à un débranchement de la batterie du véhicule), un message ou un code d'avertissement est affiché sur le centre d'information du conducteur.

Messages du véhicule ↪ 111.

Activer l'électronique des vitres comme suit :

1. Fermer les portes.
2. Mettre le contact.
3. Tirer le commutateur jusqu'à ce que la vitre soit complètement fermée et garder le commutateur relevé pendant 2 secondes complètes.
4. Effectuer cette opération pour chaque vitre.

### Lunette arrière chauffante



Pour l'enclencher, appuyer sur le bouton .

Le chauffage fonctionne quand le moteur tourne et est automatiquement arrêté au bout d'un certain temps.

Selon le type de moteur, le chauffage de la lunette arrière se déclenche automatiquement lors du nettoyage du filtre à particules pour diesel.

### Pare-soleil

Les pare-soleil peuvent être abaissés et pivotés latéralement pour éviter les éblouissements.

Si les pare-soleil sont équipés de miroirs de courtoisie, les caches de ces derniers doivent être fermés en roulant.

Un porte-ticket se trouve sur la face arrière du pare-soleil.

## Toit

### Toit ouvrant

Ne pas appliquer d'autocollants sur le toit. Ne pas recouvrir le véhicule d'une bâche.

### Store

Le store est à commande électrique.



Appuyer légèrement sur le bouton ☰ ou ☷ jusqu'au premier cran : le store s'ouvre ou se ferme tant que le commutateur est actionné.

Appuyer sur le bouton ☰ ou ☷ fermement jusqu'au deuxième cran, puis le relâcher : le store s'ouvre et se ferme automatiquement. Pour mettre fin au mouvement, appuyer à nouveau sur le commutateur.

### Fonction de protection

Si le store rencontre une résistance au cours de la fermeture automatique, il est immédiatement arrêté et rouvert.

### Fonctionnement en veille

Lorsque le commutateur d'allumage est en position 1, il est possible d'actionner le store ↪ 144.

### Initialisation après une coupure d'alimentation électrique

Après une coupure d'alimentation électrique, il peut s'avérer que le store puisse uniquement être opéré jusqu'à une certaine extension. Il faut que le système soit réinitialisé par un atelier.

## Sièges, systèmes de sécurité

Appuis-tête .....	36
Sièges avant .....	38
Sièges arrière .....	43
Ceintures de sécurité .....	46
Système d'airbag .....	50
Systèmes de sécurité pour enfant .....	57

### Appuis-tête

#### Position

#### ⚠ Attention

Ne rouler que si l'appui-tête est correctement réglé.

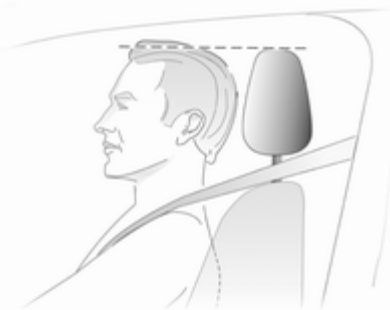

Le bord supérieur de l'appui-tête doit toujours être au niveau du haut de la tête. Si cela s'avérait impossible pour des personnes de très grande taille, l'appui-tête doit être réglé sur la posi-

tion la plus haute. Pour des personnes de très petite taille, régler l'appui-tête sur la position la plus basse.

#### Réglage

##### Appuis-tête des sièges avant

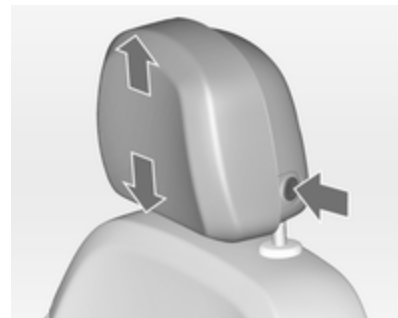

##### Réglage de hauteur

Appuyer sur le bouton de déverrouillage, régler la hauteur et enclencher.

### Réglage horizontal



Pour procéder au réglage horizontal, tirer l'appui-tête vers l'avant. Il s'enclenche dans plusieurs positions.

Pour revenir dans sa position la plus arrière, le tirer totalement vers l'avant et le relâcher.

### Appuis-tête des sièges arrière



#### Réglage de hauteur

Tirer l'appui-tête vers le haut ou appuyer sur les deux loquets pour le déverrouiller et abaisser l'appui-tête.

#### Appuis-tête actifs

En cas de collision arrière, les parties avant des appuis-tête actifs basculent un peu vers l'avant. La tête est ainsi supportée de sorte que le risque de « coup de lapin » est réduit.

#### Remarque

Des accessoires homologués peuvent uniquement être montés si le siège n'est pas utilisé.

## Sièges avant

### Position de siège

#### ⚠ Attention

Ne conduire que si le siège est correctement réglé.



- S'asseoir avec les fesses aussi près que possible du dossier. Ajuster la distance entre le siège et les pédales de sorte que les jambes soient légèrement fléchies en en-

fonçant les pédales. Reculer au maximum le siège du passager avant.

- S'asseoir avec les épaules aussi près que possible du dossier. Régler l'inclinaison du dossier de sorte qu'il soit possible d'atteindre le volant avec les bras légèrement fléchis. En tournant le volant, le contact entre les épaules et le dossier doit être maintenu. Ne pas trop incliner le dossier vers l'arrière. Angle d'inclinaison maximal recommandé d'environ 25°.
- Régler le volant ⇨ 86.
- Régler la hauteur de siège suffisamment haut que pour disposer d'un champ de vision claire de tous les côtés et de tous les instruments. Respecter un écartement d'au moins une main entre la tête et le cadre du toit. Vos cuisses doivent reposer légèrement sur le siège sans s'y enfoncer.
- Régler les appuie-tête ⇨ 36.
- Réglage de la hauteur des ceintures de sécurité ⇨ 48.

- Régler l'appui-cuisses de manière à respecter une distance d'environ deux largeurs de doigt entre le bord du siège et le creux du genou.
- Régler le soutien lombaire de manière à épouser la forme naturelle de la colonne vertébrale.

### Réglage de siège

#### ⚠ Danger

Ne pas s'asseoir à moins de 25 cm du volant afin de permettre un déploiement sûr de l'airbag.

#### ⚠ Attention

Ne jamais régler les sièges en roulant. Ils pourraient se déplacer de manière incontrôlée.

### Position du siège

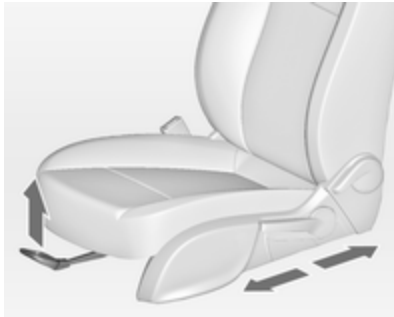

Tirer la poignée, déplacer le siège et relâcher la poignée.

### Dossiers de siège

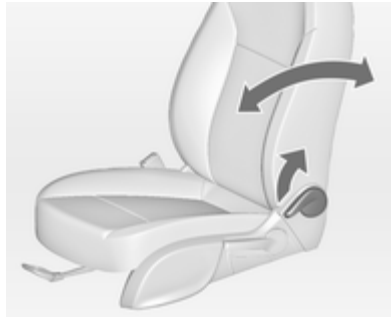

Tirer la manette, régler l'inclinaison et relâcher la manette. Laisser le dossier s'encliquer de manière audible.

### Hauteur de siège

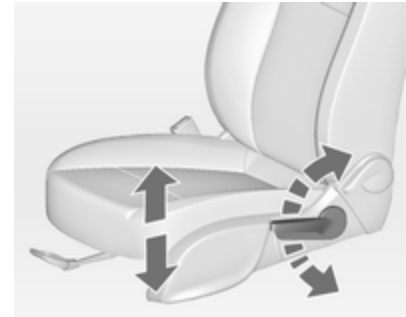

Mouvement de pompage du levier  
vers le haut = relever le siège  
vers le bas = abaisser le siège

## Inclinaison de l'assise

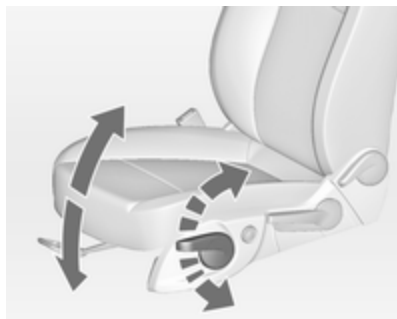

Mouvement de pompage du levier  
 vers le haut = extrémité avant  
 plus haute  
 vers le bas = extrémité arrière  
 plus basse

## Soutien lombaire

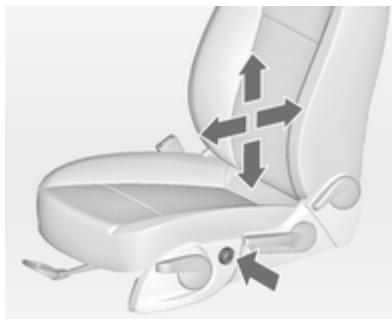

Régler le soutien lombaire en utilisant le commutateur à quatre positions pour qu'il s'adapte à vos souhaits personnels.

Lever et abaisser le soutien : pousser le commutateur vers le haut ou bas.

Augmentation et réduction du soutien : pousser le commutateur vers l'avant ou l'arrière.

## Appui-cuisses réglable

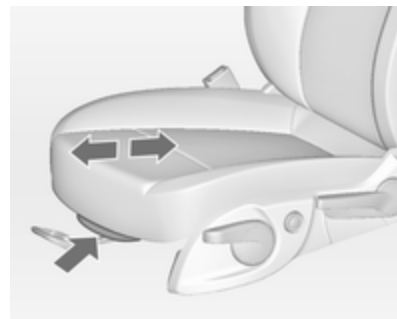

Tirer la manette et déplacer l'appui-cuisses.

## Accoudoir

### Accoudoir amovible



L'accoudoir comporte un espace de rangement.

Espace de rangement ↪ 67.

### Pose de l'accoudoir sur la console centrale

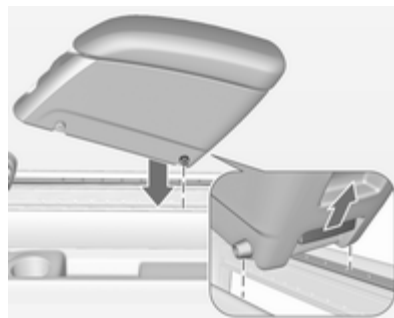

Appuyer sur le bouton arrière et introduire les broches de guidage arrière dans les rails de guidage supérieurs. Relâcher le bouton.



Abaisser l'avant de l'accoudoir. Tirer fermement la poignée avant et introduire les broches de guidage avant dans les rails de guidage supérieurs. Relâcher la poignée. Déplacer l'accoudoir jusqu'à ce qu'il s'engage de manière audible.

#### Remarque

Poser l'accoudoir dans la direction illustrée. Sinon il ne s'engagera pas correctement.

### Déplacement de l'accoudoir

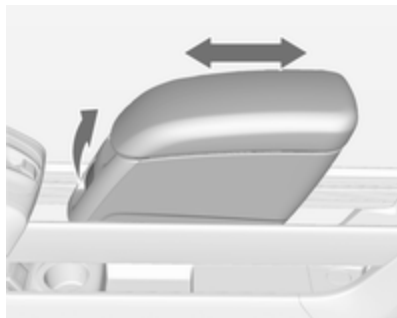

Tirer légèrement sur la poignée avant et déplacer l'accoudoir dans la position souhaitée. Relâcher la poignée. Déplacer l'accoudoir jusqu'à ce qu'il s'engage de manière audible.

Si un porte-gobelets est installé sur le rail de guidage inférieur, s'assurer que le cadre du porte-gobelets est en position initiale.

#### Remarque

Si un poids trop important est placé sur l'accoudoir, il peut se déverrouiller. Le déplacement peut alors s'ef-

fectuer plus difficilement. Soulever légèrement l'accoudoir pour le verrouiller à nouveau.

Rangement dans l'accoudoir ⇨ 67.

Porte-gobelets ⇨ 65.

#### Dépose de l'accoudoir

Tirer fermement la poignée avant et soulever l'avant de l'accoudoir. Appuyer sur le bouton arrière et enlever l'accoudoir.

L'accoudoir peut également être installé sur le siège arrière central rabattu ⇨ 45.

### Chauffage



En fonction du niveau de chauffage voulu, appuyer une ou plusieurs fois sur le bouton  du siège respectif. Le témoin dans le bouton indique le réglage sélectionné.

Une utilisation prolongée au réglage maximum n'est pas recommandée pour les personnes à peau sensible.

Le chauffage des sièges n'est possible qu'avec le moteur en marche et pendant l'Autostop.

Système Stop/Start ⇨ 146.

## Sièges arrière

### Réglage des sièges

#### ⚠ Attention

Ne rouler qu'avec les sièges extérieurs encliquetés dans les rails de guidage.

#### ⚠ Attention

Ne jamais régler les sièges en roulant. Ils pourraient se déplacer de manière incontrôlée.



Il est possible d'avancer ou reculer individuellement les sièges arrière extérieurs. Les sièges peuvent être déplacés dans le sens longitudinal et dans le sens transversal.

Dans le sens longitudinal, il est possible d'encliqueter les sièges dans des positions intermédiaires.

Tirer la poignée, faire glisser la poignée, relâcher la poignée et laisser le siège s'encliqueter.

### Configuration flexible de sièges (FlexSpace)

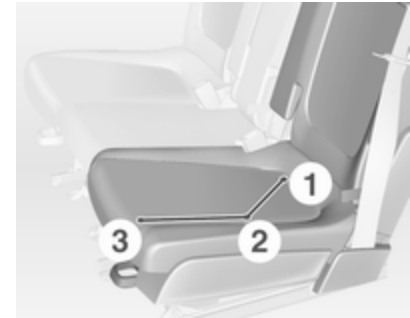

La rangée de sièges arrière peut être configurée en deux sièges procurant un espace d'assise maximum en position 1 ou en trois sièges en position 2. En position 1, le siège central est abaissé.

Les sièges extérieurs peuvent être avancés en position 3.

### Déplacement des sièges en position 1



Tirer la sangle et rabattre le siège central.



Tirer la poignée et coulisser le siège transversalement vers l'arrière en position 1. Le siège est automatiquement guidé vers l'intérieur. Relâcher la poignée et laisser le siège s'encliquer en position.

### Déplacement des sièges en position 2



Tirer la poignée et coulisser le siège transversalement vers l'avant en position 2. Le siège est automatiquement guidé vers l'extérieur. Relâcher la poignée et laisser le siège s'encliquer en position.

### ⚠ Attention

Détacher l'accoudoir avant de monter le dossier arrière central. Accoudoir ⇨ 41.



Tirer la sangle et relever le siège central.

Le siège central ne peut pas être utilisé si les sièges extérieurs sont déplacés vers l'avant en position 3.

## Accoudoir

Un adaptateur pour accoudoir peut être installé au dos du siège central. Un accoudoir amovible peut être fixé sur l'adaptateur.

### Pose de l'adaptateur

Tirer la sangle et rabattre le siège central ↻ 43.

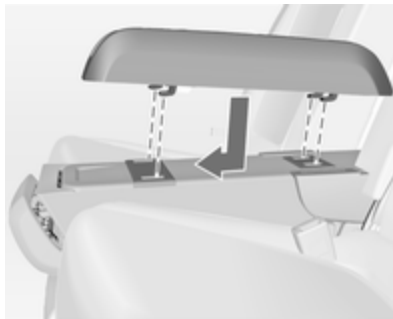

Introduire les crochets de l'adaptateur dans les logements au dos du siège et pousser l'adaptateur vers l'avant.

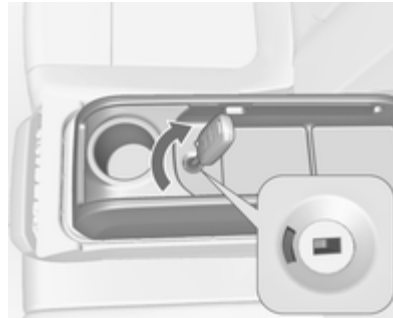

Verrouiller l'adaptateur en tournant la clé de contact dans la serrure dans le sens horaire. L'adaptateur est correctement verrouillé quand le repère vert est visible.

Monter l'accoudoir sur l'adaptateur.  
Accoudoir ↻ 41.

### Fixation de l'accoudoir sur l'adaptateur



Appuyer sur le bouton avant et introduire les broches de guidage avant dans les rails de guidage. Déplacer l'accoudoir jusqu'à ce qu'il s'engage de manière audible. Relâcher le bouton.

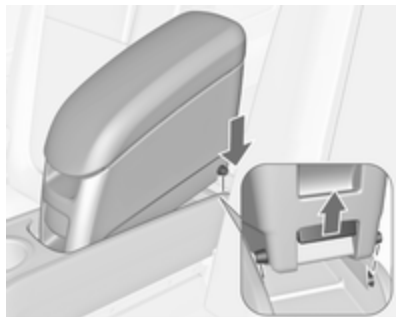

Abaisser l'arrière de l'accoudoir. Tirer fermement la poignée arrière et introduire les broches de guidage arrière dans les rails de guidage. Relâcher la poignée.

#### Remarque

Poser l'accoudoir dans la direction illustrée. Sinon il ne s'engagera pas correctement.

#### Retrait de l'accoudoir

Tirer fermement la poignée arrière et soulever l'arrière de l'accoudoir. Appuyer sur le bouton avant et enlever l'accoudoir.

#### Dépose de l'adaptateur

Déverrouiller l'adaptateur en tournant la clé de contact dans la serrure dans le sens antihoraire. L'adaptateur est déverrouillé quand le repère rouge est visible.

Pousser l'adaptateur vers l'arrière et l'enlever.

#### Ceintures de sécurité



Les ceintures de sécurité sont bloquées lors d'accélération ou de décélération brutales du véhicule, ce qui assure le maintien des occupants à leur place. Le risque de blessure est ainsi sensiblement réduit.

**⚠ Attention**

Boucler la ceinture de sécurité avant chaque déplacement.

Les personnes non attachées mettent en danger tous les occupants du véhicule, en plus d'eux-mêmes.

Les ceintures de sécurité sont conçues pour n'être utilisées que par une seule personne à la fois. Système de sécurité pour enfant ⇨ 57.

Vérifier régulièrement toutes les parties du système de ceinture pour s'assurer qu'elles fonctionnent bien et qu'elles ne sont pas endommagées et ne présentent pas de pollution.

Faire remplacer les pièces endommagées. Après un accident, faire remplacer les ceintures et les rétracteurs de ceinture déclenchés dans un atelier.

**Remarque**

S'assurer que les ceintures ne sont pas coincées ni endommagées par des chaussures ou des objets tran-

chants. Empêcher que des saletés ne pénètrent dans les rétracteurs de ceinture.

Rappel de ceinture de sécurité   
⇨ 99.

**Limiteurs d'effort**

Ils réduisent la charge sur le corps grâce à un relâchement progressif de la ceinture pendant une collision.

**Rétracteurs de ceinture de sécurité**

Les ceintures de sécurité des sièges avant sont tendues en cas de collision avant et arrière d'une certaine gravité.

**⚠ Attention**

Une manipulation incorrecte (p. ex. la dépose ou la pose des ceintures) peut déclencher les rétracteurs de ceinture.

Le déclenchement des rétracteurs de ceinture est indiqué par un témoin  qui est allumé continuellement  
⇨ 99.

Faire remplacer les rétracteurs de ceinture déclenchés par un atelier. Les rétracteurs de ceinture ne se déclenchent qu'une seule fois.

**Remarque**

Ne pas fixer ou installer d'accessoires ou d'autres objets qui peuvent interférer avec le fonctionnement des rétracteurs de ceinture. Ne pas apporter de changement aux composants des rétracteurs de ceinture car cela annulerait l'homologation du véhicule.

## Ceinture de sécurité à trois points

### Bouclage de la ceinture de sécurité



Tirer la ceinture hors de l'enrouleur, la guider sur le corps sans la vriller et insérer le verrou plat dans la serrure. En roulant, tendre régulièrement la sangle abdominale en tirant sur la sangle thoracique.

Rappel de ceinture de sécurité  
 ⇨ 99.



Le port de vêtements larges ou épais gêne la position tendue de la ceinture. Ne pas placer d'objets, comme un sac à main ou un téléphone portable, entre la ceinture et le corps.

### ⚠ Attention

Ne pas faire passer la ceinture sur des objets durs ou fragiles dans les poches des vêtements.

## Réglage de hauteur



1. Sortir un peu la ceinture.
2. Appuyer sur le bouton.
3. Régler la hauteur et encliqueter.



Régler la hauteur de sorte que la ceinture passe au-dessus de l'épaule. Elle ne doit pas passer sur le cou ou le haut du bras.

Ne pas procéder au réglage en roulant.

### Débouclage de la ceinture de sécurité



30054

Pour détacher la ceinture, appuyer sur le bouton rouge de la serrure.

### Ceinture de sécurité des sièges arrière

Le siège central arrière est doté d'une ceinture de sécurité à trois points.

Tirer les verrous plats de la fixation de ceinture dans le toit.



Encliquer le verrou plat inférieur dans la serrure droite (1) du siège central. Enlever le verrou plat supérieur de sa fixation, guider la ceinture (sans la vriller) au-dessus de l'épaule et de la zone abdominale et l'encliquer dans la serrure gauche (2) du siège central.

Pour enlever la ceinture de sécurité, appuyer d'abord sur le bouton de la serrure gauche (2) et retirer le verrou plat supérieur. Appuyer ensuite sur le bouton de la serrure droite (1) et enlever le verrou plat inférieur. La ceinture de sécurité s'enroule automatiquement.

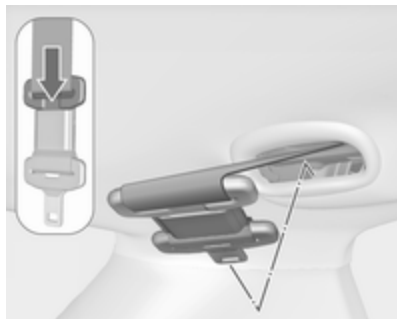

Pousser le verrou plat supérieur dans la fixation. Replier les verrous plats assemblés contre la sangle de ceinture.

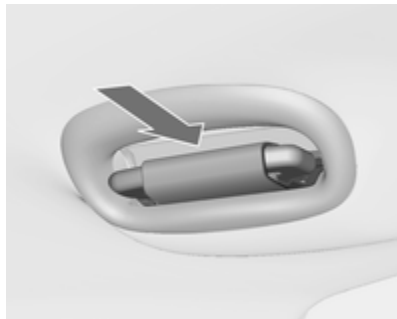

L'introduire dans la fixation de ceinture de sécurité dans le toit, avec le verrou plat inférieur tourné vers l'avant.

### Utilisation de la ceinture de sécurité pendant la grossesse



#### ⚠ Attention

La sangle abdominale doit passer le plus bas possible sur le bassin pour éviter la pression sur le bas-ventre.

## Système d'airbag

Le système d'airbags comporte une série de systèmes individuels en fonction de l'étendue de l'équipement.

Une fois déclenché, les airbags se déploient en quelques millisecondes. Il se dégonfle si rapidement que cela passe souvent inaperçu pendant la collision.

#### ⚠ Attention

En cas de manipulation non conforme, les systèmes d'airbags peuvent se déclencher en explosant.

#### Remarque

Dans la zone de la console centrale se trouve l'électronique de commande des systèmes d'airbags et de

rétracteurs de ceinture. Ne ranger aucun objet magnétique à cet endroit.

Ne pas coller d'autocollant sur les recouvrements des airbags et ne pas les recouvrir d'autres matériaux.

Chaque airbag ne peut être déclenché qu'une seule fois. Faire remplacer les airbags déclenchés par un atelier. En outre, il peut être nécessaire de faire remplacer le volant, le tableau de bord, des pièces de garnissage, les joints de portes, les poignées et les sièges.

Ne pas apporter de changement au système d'airbag car cela annulerait l'homologation du véhicule.

Quand les airbags se déploient, des gaz brûlants peuvent s'en échapper et provoquer des brûlures.

Témoin  des systèmes d'airbags  
 ⇨ 99.

### Systèmes de sécurité pour enfant sur le siège passager avant avec systèmes d'airbag

Avertissement selon la réglementation ECE R94.02 :



**EN:** NEVER use a rearward-facing child restraint on a seat protected by an ACTIVE AIRBAG in front of it; DEATH or SERIOUS INJURY to the CHILD can occur.

**DE:** Nach hinten gerichtete Kindersitze NIEMALS auf einem Sitz verwenden, der durch einen davor befindlichen AKTIVEN AIRBAG ge-

schützt ist, da dies den TOD oder SCHWERE VERLETZUNGEN DES KINDES zur Folge haben kann.

**FR:** NE JAMAIS utiliser un siège d'enfant orienté vers l'arrière sur un siège protégé par un COUSSIN GONFLABLE ACTIF placé devant lui, sous peine d'infliger des BLESSURES GRAVES, voire MORTELLES à l'ENFANT.

**ES:** NUNCA utilice un sistema de retención infantil orientado hacia atrás en un asiento protegido por un AIRBAG FRONTAL ACTIVO. Peligro de MUERTE o LESIONES GRAVES para el NIÑO.

**RU:** ЗАПРЕЩАЕТСЯ устанавливать детское удерживающее устройство лицом назад на сиденье автомобиля, оборудованном фронтальной подушкой безопасности, если ПОДУШКА НЕ ОТКЛЮЧЕНА! Это может привести к СМЕРТИ или СЕРЬЕЗНЫМ ТРАВМАМ РЕБЕНКА.

**NL:** Gebruik NOOIT een achterwaarts gericht kinderzitje op een stoel met een ACTIEVE AIRBAG ervoor, om DODELIJK of ERNSTIG LETSEL van het KIND te voorkomen.

**DA:** Brug ALDRIG en bagudvendt autostol på et forsæde med AKTIV AIRBAG, BARNET kan komme i LIVSFARE eller komme ALVORLIGT TIL SKADE.

**SV:** Använd ALDRIG en bakåtvänd barnstol på ett säte som skyddas med en framförvarande AKTIV AIRBAG. DÖDSFALL eller ALLVARLIGA SKADOR kan drabba BARNET.

**FI:** ÄLÄ KOSKAAN sijoita taaksepäin suunnattua lasten turvaistuinta istuimelle, jonka edessä on AKTIIVINEN TURVATYYNY, LAPSI VOI KUOLLA tai VAMMAUTUA VAKAVASTI.

**NO:** Bakovervendt barnesikringsutstyr må ALDRI brukes på et sete med AKTIV KOLLISJONSPUTE foran, da det kan føre til at BARNET utsettes for LIVSFARE og fare for ALVORLIGE SKADER.

**PT:** NUNCA use um sistema de retenção para crianças voltado para trás num banco protegido com um AIRBAG ACTIVO na frente do mesmo, poderá ocorrer a PERDA DE VIDA ou FERIMENTOS GRAVES na CRIANÇA.

**IT:** Non usare mai un sistema di sicurezza per bambini rivolto all'indietro su un sedile protetto da AIRBAG ATTIVO di fronte ad esso: pericolo di MORTE o LESIONI GRAVI per il BAMBINO!

**EL:** ΠΟΤΕ μη χρησιμοποιείτε παιδικό κάθισμα ασφαλείας με φορά προς τα πίσω σε κάθισμα που προστατεύεται από μετωπικό ΕΝΕΡΓΟ ΑΕΡΟΣΑΚΟ, διότι το παιδί μπορεί να υποστεί ΘΑΝΑΣΙΜΟ ή ΣΟΒΑΡΟ ΤΡΑΥΜΑΤΙΣΜΟ.

**PL:** NIE WOLNO montować fotelika dziecięcego zwróconego tyłem do kierunku jazdy na fotelu, przed którym znajduje się WŁĄCZONA PODUSZKA POWIETRZNA. Niezastosowanie się do tego zalecenia może być przyczyną ŚMIERCI lub POWAŻNYCH OBRAŻEŃ u DZIECKA.

**TR:** Arkaya bakan bir çocuk emniyet sistemini KESİNLİKLE önünde bir AKTİF HAVA YASTIĞI ile korunmakta olan bir koltukta kullanmayınız. ÇOCUK ÖLEBİLİR veya AĞIR ŞEKİLDE YARALANABİLİR.

**UK:** НИКОЛИ не використовуйте систему безпеки для дітей, що встановлюється обличчям назад, на сидінні з УВІМКНЕНОЮ ПОДУШКОЮ БЕЗПЕКИ, інакше це може призвести до СМЕРТІ чи СЕРЬОЗНОГО ТРАВМУВАННЯ ДИТИНИ.

**HU:** SOHA ne használjon hátrafelé néző biztonsági gyerekülést előlről AKTÍV LÉGZSÁKKAL védett ülésen, mert a GYERMEK HALÁLÁT vagy KOMOLY SÉRÜLÉSÉT okozhatja.

**HR:** NIKADA nemojte koristiti sustav zadržavanja za djecu okrenut prema natrag na sjedalu s AKTIVNIM ZRAČNIM JASTUKOM ispred njega, to bi moglo dovesti do SMRTI ili OZBILJNIH OZLJEDA za DIJETE.

**SL:** NIKOLI ne nameščajte otroškega varnostnega sedeža, obrnjenega v nasprotni smeri vožnje, na sedež z

**AKTIVNO ČELNO ZRAČNO BLAZINO**, saj pri tem obstaja nevarnost **RESNIH** ali **SMRTNIH POŠKODB** za **OTROKA**.

**SR:** NIKADA ne koristiti bezbednosni sistem za decu u kome su deca okrenuta unazad na sedištu sa **AKTIVNIM VAZDUŠNIM JASTUKOM** ispred sedišta zato što **DETE** može da **NASTRADA** ili da se **TEŠKO POVREDI**.

**МК:** НИКОГАШ не користете детско седиште свртено наназад на седиште заштитено со **АКТИВНО ВОЗДУШНО ПЕРНИЧЕ** пред него, затоа што детето може **ДА ЗАГИНЕ** или да биде **ТЕШКО ПОВРЕДЕНО**.

**ВG:** НИКОГА не използвайте детска седалка, гледаща назад, върху седалка, която е защитена чрез **АКТИВНА ВЪЗДУШНА ВЪЗГЛАВНИЦА** пред нея - може да се стигне до **СМЪРТ** или **СЕРИОЗНО НАРАНЯВАНЕ** на **ДЕТЕТО**.

**RO:** Nu utilizați **NICIODATĂ** un scaun pentru copil îndreptat spre partea din spate a mașinii pe un scaun protejat de un **AIRBAG ACTIV** în fața sa;

acest lucru poate duce la **DECESUL** sau **VĂTĂMAREA GRAVĂ** a **COPIILULUI**.

**CS:** NIKDY nepoužívejte dětský zádržný systém instalovaný proti směru jízdy na sedadle, které je chráněno před sedadlem **AKTIVNÍM AIRBAGEM**. Mohlo by dojít k **VÁŽNĚMU PORANĚNÍ** nebo **ÚMRTÍ DÍTĚTE**.

**SK:** NIKDY nepoužívajte detskú sedačku otočenú vzad na sedadle chránenom **AKTÍVNÝM AIRBAGOM**, pretože môže dôjsť k **SMRTI** alebo **VÁŽNÝM ZRANENIAM DIEŤAŤA**.

**LT:** JOKIU BŪDU nemontuokite atgal atgręžtos vaiko tvirtinimo sistemas sėdynėje, prieš kurią įrengta **AKTYVI ORO PAGALVĖ**, nes **VAIKAS GALI ŽŪTI** arba **RIMTAI SUSIŽALOTI**.

**LV:** NEKĀDĀ GADĪJUMĀ neizmantojiet uz aizmuguri vērstu bērnu sēdekliīti sēdvietā, kas tiek aizsargāta ar tās priekšā uzstādītu **AKTĪVU DROŠĪBAS SPILVENU**, jo pretējā gadījumā **BĒRNS** var gūt **SMAGAS TRAUMAS** vai **IET BOJĀ**.

**ET:** ÄRGE kasutage tahapoole suunatud lapseturvaistet istmel, mille ees on **AKTIIVSE TURVAPADJAGA** kaitstud iste, sest see võib põhjustada **LAPSE SURMA** või **TÕSISE VI-GASTUSE**.

**MT:** QATT tuża trażżin għat-tfal li jħares lejn in-naħa ta' wara fuq sit protett b'**AIRBAG ATTIV** quddiemu; dan jista' jikkawża **I-MEWT** jew **GRIEHI SERJI** li-tfal.

Au-delà de l'avertissement exigé par la réglementation ECE R94.02, et pour des raisons de sécurité, ne jamais utiliser de système de sécurité pour enfant tourné vers l'avant sur le siège passager si un airbag avant est activé.

 **Danger**

Ne pas utiliser de système de sécurité pour enfant sur le siège passager lorsque l'airbag avant est activé.

L'étiquette d'airbag se trouve des deux côtés du pare-soleil du passager avant.

Désactivation d'airbag ↪ 55.

## Système d'airbag frontal

Le système d'airbag frontal se compose de deux airbags, un dans le volant et un autre dans le tableau de bord du côté du passager avant. Ils sont reconnaissables à l'inscription **AIRBAG**.

Le système d'airbag avant se déclenche en cas de collision frontale d'une certaine gravité. Le contact doit être mis.

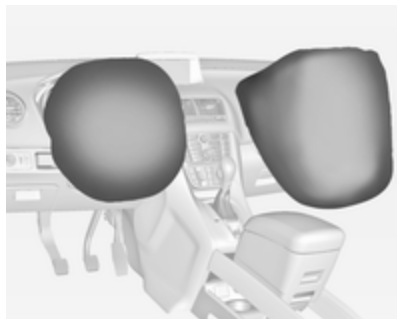

Les airbags gonflés amortissent l'impact, réduisant dès lors considérablement le risque de blessure du tronc et de la tête des occupants avant.

### ⚠ Attention

Une protection optimale n'est assurée que si le siège se trouve dans la position correcte.

Position de siège ↪ 38.

Ne placer aucune partie du corps ni objet dans la zone de déploiement de l'airbag.

Poser la ceinture de sécurité de la manière correcte et la boucler de manière sûre. C'est indispensable pour que la protection de l'airbag soit efficace.

## Système d'airbag latéral

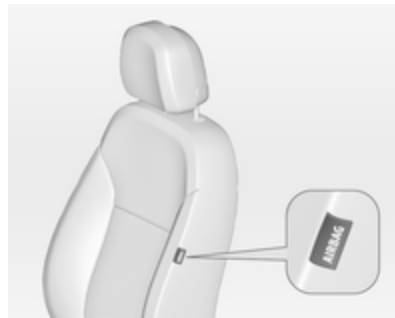

Le système d'airbags latéraux se compose d'un airbag dans chacun des dossiers de siège avant. Ils sont reconnaissables à l'inscription **AIRBAG**.

Le système d'airbag latéral se déclenche en cas de collision latérale d'une certaine gravité. Le contact doit être mis.



Les airbags gonflés amortissent l'impact, réduisant dès lors considérablement le risque de blessure du tronc et du bassin en cas de collision latérale.

### ⚠ Attention

Ne placer aucune partie du corps ni objet dans la zone de déploiement de l'airbag.

### Remarque

N'utiliser que des housses de protection de siège qui sont homologuées pour le véhicule. Ne pas couvrir les airbags.

## Système d'airbag rideau

Le système d'airbags rideaux se compose d'un airbag de cadre de toit, de chaque côté du véhicule. Il est reconnaissable à la mention **AIRBAG** sur les montants de toit.

Le système d'airbag rideau se déclenche en cas de collision latérale d'une certaine gravité. Le contact doit être mis.



Les airbags gonflés amortissent l'impact, réduisant dès lors considérablement le risque de blessure de la tête en cas de choc latéral.

### ⚠ Attention

Garder la zone de déploiement de l'airbag dégagée de tout obstacle.

Les patères dans les poignées de cadre de toit peuvent uniquement servir à accrocher des vêtements légers, sans cintre. Ne garder aucun objet dans ces vêtements.



## Désactivation d'airbag

Il faut impérativement désactiver le système d'airbag pour passager avant si l'on doit installer à cette place un système de sécurité pour enfant. Les systèmes d'airbags rideau et latéral, les rétracteurs de ceinture et tous les systèmes d'airbags du conducteur restent actifs.



Le système d'airbag de passager avant peut être désactivé via un commutateur à clé situé sur le côté droit de la planche de bord.

Utiliser la clé de contact pour choisir la position :

 = l'airbag de passager avant est désactivé et ne se déploiera pas en cas de collision. Le témoin  s'allume continuellement sur la console centrale. Un système de sécurité pour enfant peut être installé en conformité avec le tableau **Emplacements de montage d'un système de sécurité pour enfant** ↻ 59. Le siège de passager avant ne peut pas être occupé par une personne adulte.

 = l'airbag de passager avant est activé. Il ne faut pas monter de système de sécurité pour enfants.

### Danger

Risque de blessure mortelle pour un enfant placé dans un système de sécurité pour enfant quand l'airbag pour passager avant est activé.

Risque de blessure mortelle pour un adulte quand l'airbag pour passager avant est désactivé.



Si le témoin  s'allume pendant environ 60 secondes après avoir mis le contact, le système d'airbags de passager avant se déploiera en cas de collision.

Si les deux témoins sont allumés en même temps, le système présente une défaillance. Le statut du système est indéterminé et personne n'est autorisé à occuper le siège de passager avant. Prendre immédiatement contact avec un atelier.

Ne changer de mode que si le véhicule est à l'arrêt avec le contact coupé.

L'état reste le même jusqu'au prochain changement.

Témoin de désactivation d'airbag  
↔ 100.

## Systemes de sécurité pour enfant

Nous vous recommandons l'utilisation du système de sécurité pour enfant DUO Opel car il a été spécialement conçu pour votre véhicule.

Quand le système de sécurité pour enfant DUO Opel est employé, déplacer les sièges arrière extérieurs dans la position 2 ↔ 43. Nous vous recommandons de fixer le système de sécurité pour enfant DUO Opel en utilisant les systèmes de fixation suivants conjointement :

### ISOFIX



### Ceinture de sécurité à trois points

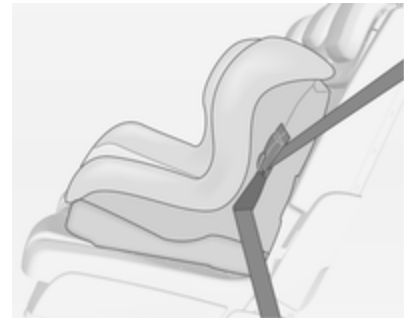

## Top-Tether



Quand un système de sécurité pour enfant est employé, faire attention aux instructions de montage et d'utilisation qui suivent ainsi qu'à celles fournies avec le système de sécurité pour enfant.

Toujours se plier aux réglementations locales ou nationales. Dans certains pays, l'utilisation de systèmes de sécurité pour enfant est interdite sur certains sièges.

### ⚠ Attention

Si un système de sécurité pour enfant est utilisé sur le siège passager avant, le système d'airbag de passager avant doit être désactivé ; dans le cas contraire, le déclenchement de l'airbag avant pourrait entraîner un risque de blessure mortelle pour l'enfant.

C'est en particulier le cas si des systèmes de sécurité pour enfant face à la route sont utilisés sur le siège passager avant.

Désactivation d'airbag ⇨ 55,

Étiquette d'airbag ⇨ 50.

### Sélection du système adéquat

Les sièges arrière sont l'emplacement le plus pratique pour installer un système de sécurité pour enfant.

Les enfants devraient voyager aussi longtemps que possible avec le dos à la route. En cas d'accident, ceci assure que moins de contraintes sollicitent la colonne vertébrale de l'enfant, toujours très fragile.

Les systèmes de sécurité adaptés sont tous ceux conformes aux réglementations UN ECE en vigueur. Vérifier les lois et réglementations locales concernant l'utilisation obligatoire de systèmes de sécurité pour enfant. S'assurer que le système de sécurité pour enfant à installer est compatible avec le type de véhicule.

S'assurer que la position de montage du système de sécurité pour enfant dans le véhicule est correcte. Voir les tableaux suivants.

Ne laisser les enfants monter et descendre du véhicule que du côté opposé au trafic.

Quand le système de sécurité pour enfant n'est pas employé, attacher le siège avec une ceinture de sécurité ou l'enlever du véhicule.

### Remarque

Ne pas coller d'objets sur les systèmes de sécurité pour enfant et ne pas les recouvrir d'autres matériaux.

Il faut remplacer les systèmes de sécurité pour enfant qui ont subi des contraintes dans un accident.

## Emplacements de montage d'un système de sécurité pour enfant

### Possibilités autorisées de fixation de système de sécurité pour enfant

Catégorie de poids et classe d'âge	Sur le siège du passager avant		Sur les sièges arrière extérieurs	Sur le siège arrière central
	airbag activé	airbag désactivé		
<b>Groupe 0 : jusqu'à 10 kg</b> ou environ 10 mois	X	U <sup>1</sup>	U <sup>2</sup>	U <sup>3</sup>
<b>Groupe 0+ : jusqu'à 13 kg</b> ou environ 2 ans	X	U <sup>1</sup>	U <sup>2</sup>	U <sup>3</sup>
<b>Groupe I : de 9 à 18 kg</b> ou environ de 8 mois à 4 ans	X	U <sup>1</sup>	U <sup>2</sup>	U <sup>3</sup>
<b>Groupe II : de 15 à 25 kg</b> ou environ de 3 à 7 ans	X	X	U <sup>2</sup>	U <sup>3</sup>
<b>Groupe III : de 22 à 36 kg</b> ou environ de 6 à 12 ans	X	X	U <sup>2</sup>	U <sup>3</sup>

<sup>1</sup> = Si le système de sécurité pour enfant est attaché par une ceinture de sécurité à trois points, régler le siège à sa hauteur maximale et s'assurer que la ceinture de sécurité du véhicule se dirige vers l'avant à partir de son point d'ancrage supérieur. Régler l'inclinaison des dossiers de siège comme cela est nécessaire par rapport à la position verticale afin de s'assurer que la ceinture est bien serrée du côté de la boucle.

<sup>2</sup> = Uniquement les sièges extérieurs sont en position **1** ou **2**, ↻ 43.

<sup>3</sup> = Uniquement si les sièges extérieurs sont au même niveau que le siège central (position **2**, ↻ 43).

U = Valable universellement en combinaison avec ceinture de sécurité à trois points.

X = Pas de système de sécurité pour enfant autorisé dans cette catégorie de poids et classe d'âge.

### Possibilités autorisées de fixation d'un système de sécurité pour enfant ISOFIX

Catégorie de poids	Catégorie de taille	Fixation	Sur le siège du passager avant	Sur les sièges arrière extérieurs	Sur le siège arrière central
Groupe 0 : jusqu'à 10 kg ou environ 10 mois	E	ISO/R1	X	IL <sup>1</sup>	X
Groupe 0+ : jusqu'à 13 kg ou environ 2 ans	E	ISO/R1	X	IL <sup>1</sup>	X
	D	ISO/R2	X	IL <sup>1</sup>	X
	C	ISO/R3	X	IL <sup>1</sup>	X

Catégorie de poids	Catégorie de taille	Fixation	Sur le siège du passager avant	Sur les sièges arrière extérieurs	Sur le siège arrière central
<b>Groupe I : de 9 à 18 kg</b> ou environ de 8 mois à 4 ans	D	ISO/R2	X	IL <sup>1</sup>	X
	C	ISO/R3	X	IL <sup>1</sup>	X
	B	ISO/F2	X	IL <sup>1</sup> , IUF <sup>1,2</sup>	X
	B1	ISO/F2X	X	IL <sup>1</sup> , IUF <sup>1,2</sup>	X
	A	ISO/F3	X	IL <sup>1</sup> , IUF <sup>1,2</sup>	X
<b>Groupe II : de 15 à 25 kg</b> ou environ de 3 à 7 ans			X	IL <sup>1</sup>	X
<b>Groupe III : de 22 à 36 kg</b> ou environ de 6 à 12 ans			X	IL <sup>1</sup>	X

IL = Convient pour les systèmes de sécurité ISOFIX des catégories « Spécifique au véhicule », « Usage restreint » ou « Semi-universel ». Le système de sécurité ISOFIX doit être homologué pour le type de véhicule spécifique.

IUF = Convient aux systèmes de sécurité ISOFIX pour enfant face à la route de la catégorie universelle homologuée pour une utilisation dans cette catégorie de poids.

X = Pas de système de sécurité ISOFIX pour enfant homologué dans cette catégorie de poids.

<sup>1</sup> = Uniquement les sièges extérieurs sont en position 1 ou 2, ⇨ 43.

<sup>2</sup> = Système de sécurité pour enfant DUO Opel uniquement : Si le siège est fixé comme recommandé ⇨ 57, les sièges extérieurs doivent être en position 2 ⇨ 43.

**Catégorie de taille ISOFIX et siège pour info**

- A - ISO/F3 = Système de sécurité pour enfant face à la route pour des enfants de taille maximale dans la catégorie de poids de 9 à 18 kg.
- B - ISO/F2 = Système de sécurité pour enfant face à la route pour des enfants plus petits dans la catégorie de poids de 9 à 18 kg.
- B1 - ISO/F2X = Système de sécurité pour enfant face à la route pour des enfants plus petits dans la catégorie de poids de 9 à 18 kg.
- C - ISO/R3 = Système de sécurité pour enfant dos à la route pour des enfants de taille maximale dans la catégorie de poids jusqu'à 18 kg.
- D - ISO/R2 = Système de sécurité pour enfant dos à la route pour des enfants plus petits dans la catégorie de poids jusqu'à 18 kg.
- E - ISO/R1 = Système de sécurité pour enfant dos à la route pour de jeunes enfants dans la catégorie de poids jusqu'à 13 kg.

## Systèmes de sécurité pour enfant Isofix



Fixer les systèmes de sécurité pour enfant ISOFIX homologués pour le véhicule aux étriers de fixation ISOFIX. Les positions des systèmes de sécurité pour enfant ISOFIX spécifiques au véhicule sont indiquées par IL dans le tableau.

Les étriers de fixation ISOFIX sont signalés par une étiquette sur le dossier.

## Systèmes de sécurité pour enfant Top-Tether

Les anneaux de fixation Top-Tether sont signalés par le symbole  d'un siège pour enfant.



En plus de la fixation ISOFIX, attacher la sangle Top-Tether aux anneaux de fixation Top-Tether. La sangle doit alors passer entre les deux tiges de guidage de l'appui-tête.

Les positions des systèmes de sécurité pour enfant ISOFIX de catégorie universelle sont indiquées par IUF dans le tableau.

## Rangement

Espaces de rangement .....	64
Coffre .....	77
Galerie de toit .....	83
Informations sur le chargement ...	84

## Espaces de rangement

### ⚠ Attention

Ne pas entreposer d'objets lourds ou tranchants dans les espaces de rangement. Sinon, le couvercle de l'espace de rangement peut s'ouvrir et les occupants du véhicule risquent d'être blessés par des objets projetés en cas de freinage appuyé, de changement de direction soudain ou d'accident.

## Boîte à gants

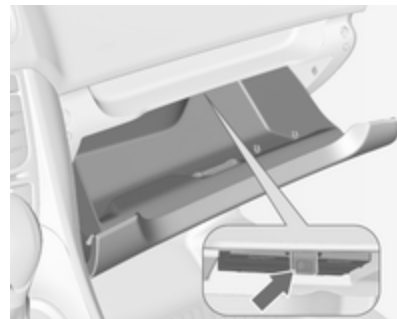

La boîte à gants contient un porte-crayon, un range-monnaie et un adaptateur de clé pour les boulons de blocage.

À l'intérieur de la boîte à gants, le Manuel d'utilisation dispose d'un compartiment spécifique. Tirer la patte pour ouvrir le compartiment.

En roulant, la boîte à gants doit rester fermée.

## Porte-gobelets

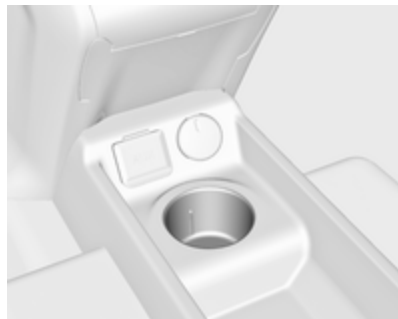

Un porte-gobelet se trouve dans le console centrale.

### Porte-gobelets amovible

Un porte-gobelets peut être fixé aux rails de guidage supérieurs ou inférieurs de la console avant.

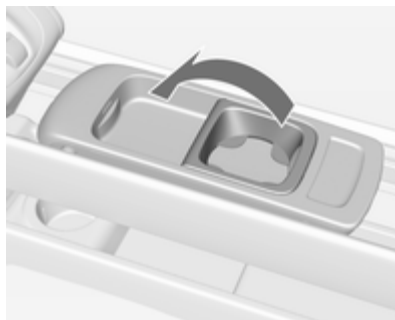

Déplier le cadre hors de sa position initiale avant utilisation.

#### Remarque

Si le porte-gobelets est placé dans le rail de guidage inférieur et l'accoudoir amovible, dans le rail de guidage supérieur, s'assurer que le cadre est replié en position initiale avant de déplacer un des éléments. Sinon l'accoudoir et le porte-gobelets pourraient être endommagés lors de leur déplacement l'un au-dessus de l'autre.

Accoudoir ⇨ 41.

## Montage du porte-gobelets

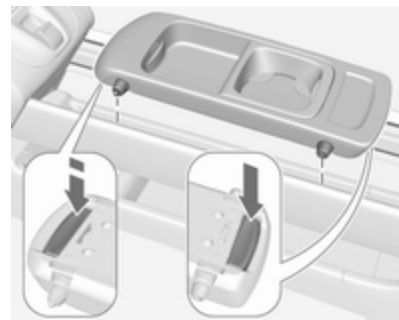

Enfoncer les boutons à l'avant et à l'arrière et introduire les broches de guidage dans les rails de guidage supérieurs ou inférieurs. Le bouton avant doit être enfoncé fermement. Relâcher les boutons et déplacer le porte-gobelets jusqu'à ce qu'il s'engage de manière audible.

#### Remarque

Poser le porte-gobelet dans la direction indiquée sur l'illustration. Sinon il ne s'engagera pas correctement.

### Déplacement du porte-gobelets

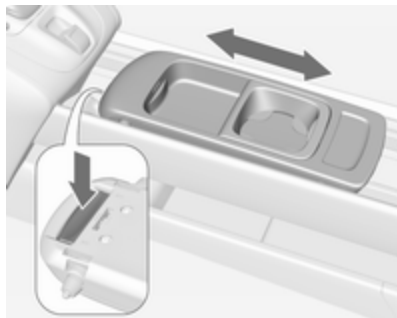

Appuyer légèrement sur le bouton avant et déplacer le porte-gobelets vers la position désirée. Relâcher le bouton et déplacer le porte-gobelets jusqu'à ce qu'il s'engage de manière audible.

### Dépose du porte-gobelets

Enfoncer les boutons à l'avant et à l'arrière et enlever le porte-gobelets. Le bouton avant doit être enfoncé fermement.

### Porte-gobelets sur l'adaptateur d'accoudoir

Un porte-gobelets supplémentaire est intégré dans l'adaptateur d'accoudoir du siège central arrière.

Adaptateur d'accoudoir ⇨ 45.

### Rangement avant



Un espace de rangement est disposé à côté du volant.

### Vide-poches sous le siège



Lever le tiroir sur le bord et tirer pour l'ouvrir. Charge maximale : 3 kg. Pour fermer, repousser le tiroir et l'encliqueter.

## Rangement dans les accoudoirs

### Rangement dans l'accoudoir amovible

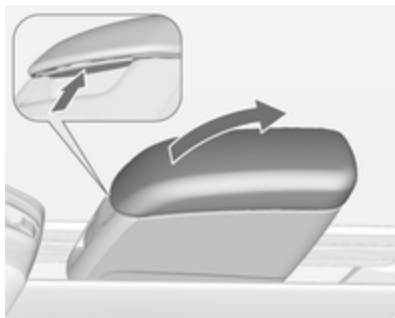

Pousser sur le bouton et relever le couvercle de l'accoudoir. L'accoudoir est doté d'un espace de rangement.

L'accoudoir peut également être installé sur le siège central arrière rabattu ↗ 45.

## Système de transport arrière



Le système de transport arrière (système Flex-Fix) permet de fixer des vélos au support de transport extractible intégré dans le plancher du véhicule. Le transport d'autres objets n'est pas autorisé.

La charge maximale du système de transport arrière est 40 kg. La charge maximale par vélo est 20 kg.

S'il n'est pas utilisé, le système de transport arrière doit être rétracté dans le plancher du véhicule.

Il faut veiller à ce que les vélos ne comportent pas d'objets susceptibles de se détacher pendant le transport.

### Avertissement

Ne pas fixer de vélos avec pédaliers en carbone aux porte-vélos. Les vélos risqueraient d'être endommagés.

### Extension

Ouvrir le hayon.

### ⚠ Attention

Aucune personne ne peut rester dans la zone d'extension du système de transport arrière, risque de blessures.

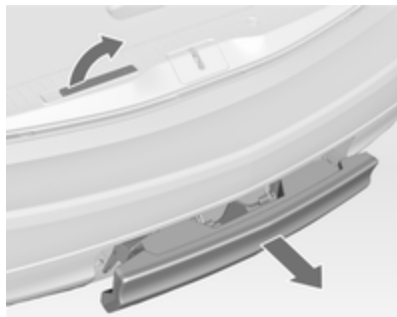

Tirer la poignée de déverrouillage vers le haut. Le système se déverrouille et est éjecté hors du pare-chocs.

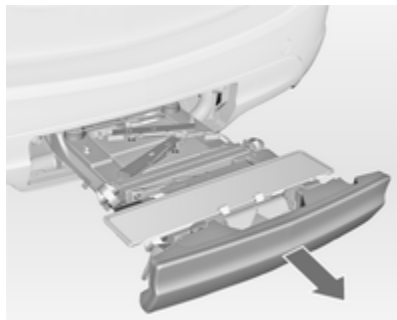

Sortir complètement le système de transport arrière jusqu'à ce que vous entendiez un déclic de verrouillage.

S'assurer qu'il n'est pas possible de repousser le système de transport arrière sans actionner à nouveau la poignée de déverrouillage.

#### ⚠ Attention

Il n'est autorisé de fixer des objets sur le système de transport arrière que si le système a été correctement engagé. Si le système de transport arrière ne s'engage pas correctement, ne pas y fixer d'objets et le coulisser en position de rangement. Prendre contact avec un atelier.

#### Installation des feux arrière

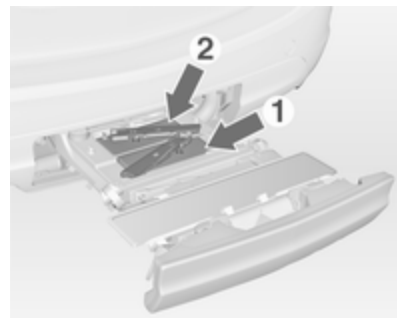

Déposer d'abord le feu arrière (1) puis le feu arrière avant (2) des logements.

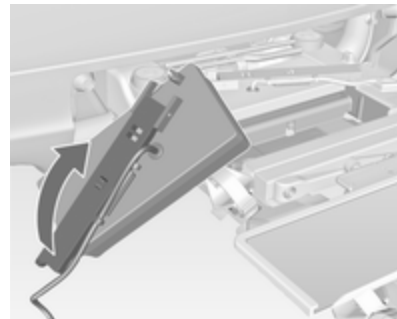

Ouvrir complètement le support d'ampoule au dos du feu arrière.

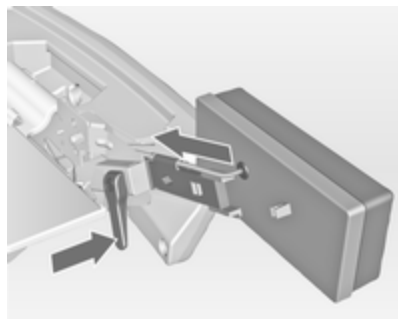

Enfoncer la poignée de verrouillage et pousser le support d'ampoule dans le dispositif de retenue jusqu'à ce qu'il s'enclique.

Effectuer cette procédure pour les deux feux arrière.

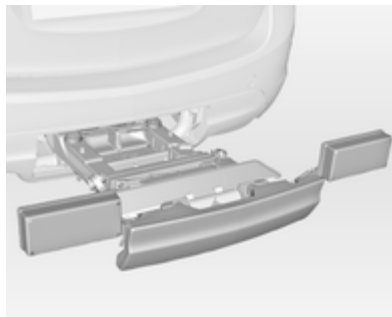

Vérifier la position des câbles et des feux pour s'assurer qu'ils sont correctement montés et positionnés.

## Verrouiller le système de transport arrière

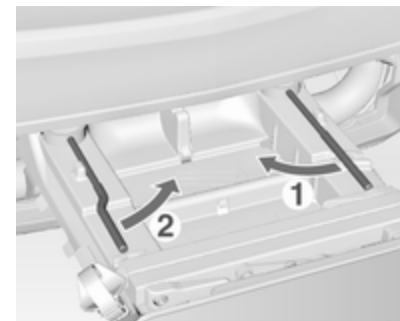

Pivoter tout d'abord la poignée de verrouillage droite (1), puis celle de gauche (2) jusqu'à ce que l'on puisse sentir une certaine résistance.



Le système de transport arrière est verrouillé lorsque les poignées de verrouillage ont été pivotées d'environ 50°. Sinon la fonction de sécurité ne peut pas être garantie.

**Remarque**

Fermer le hayon.

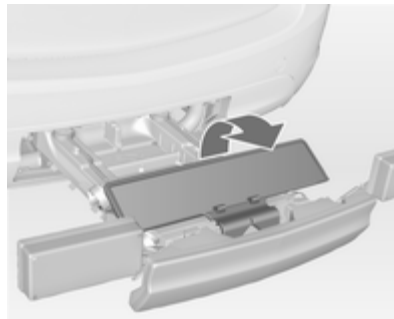
**Déplier le support de plaque d'immatriculation**

Déplier le support de plaque d'immatriculation.

Fixer la plaque d'immatriculation avant la première utilisation du système de transport arrière.

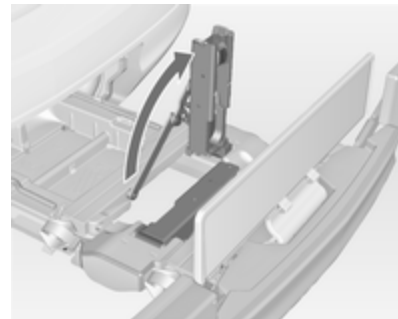
**Déplier les logements de pédalier**

Plier un logement de pédalier, ou les deux, vers le haut jusqu'à ce que le support diagonal s'engage.

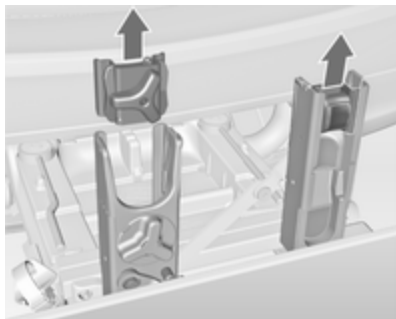

Enlever les fixations de pédalier se trouvant dans les logements.

### Adaptation du système de transport arrière à un vélo

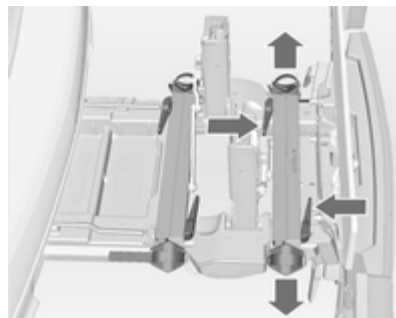

Appuyer sur la poignée de déverrouillage et sortir les logements de roue.

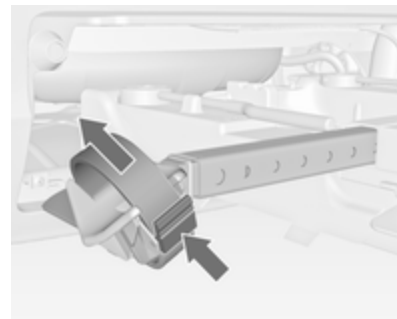

Pousser la poignée de déverrouillage sur le dispositif de retenue par sangle et enlever ce dernier.

## Préparation du vélo pour sa fixation



### Remarque

La largeur maximale de la manivelle de pédale doit être de 38,3 mm et la profondeur maximale, de 14,4 mm.

Tourner la pédale gauche (sans plateau) pour l'orienter verticalement vers le bas. La pédale de la manivelle gauche du pédalier doit être à l'horizontale.

Le vélo à l'avant doit avoir sa roue avant du côté gauche du véhicule.

Le vélo à l'arrière doit avoir sa roue avant du côté droit du véhicule.

## Fixation du vélo sur le système de transport arrière

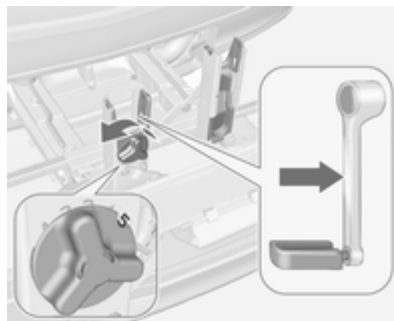

À l'aide du levier rotatif du logement de pédalier, adapter grossièrement l'unité réglable de pédalier au débordement de la manivelle de pédale.

Si le vélo a des manivelles droites, dévisser totalement l'ensemble pour manivelle (position 5).

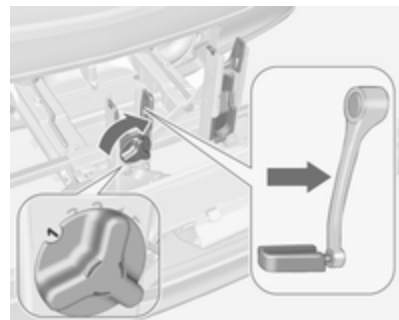

Si le vélo a des manivelles cintrées, visser l'ensemble pour manivelle au maximum (position 1).

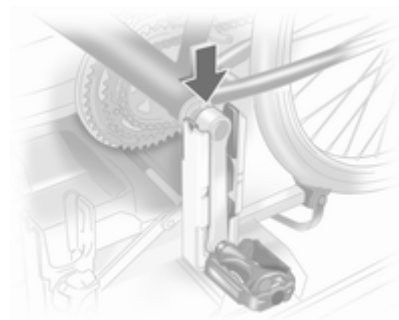

Placer le vélo. La manivelle de pédale devant être placée dans l'ouverture du logement de pédalier, comme montré sur l'illustration.

### Avertissement

S'assurer que la pédale ne touche pas la surface du système de transport arrière. Sinon, le pédalier peut être endommagé pendant le transport.

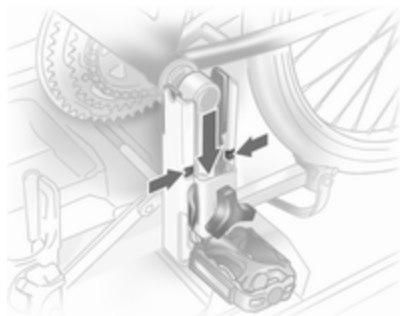

Introduire le support de manivelle dans le rail de chaque logement de manivelle depuis le haut et le coulisser vers le bas au moins jusqu'aux encoches.

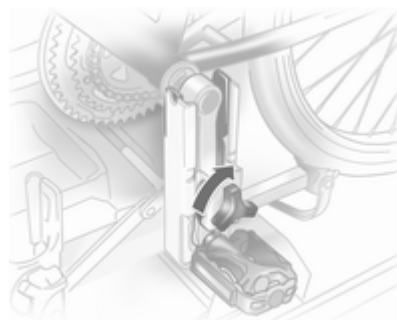

Bloquer la manivelle de pédale en tournant la vis de blocage sur la fixation de pédalier.



Placer les logements de roue de telle manière que la bicyclette soit à peu près horizontale. La distance entre les pédales et le hayon doit alors être d'au moins 5 cm.

Les deux pneus du vélo doivent se trouver dans les logements de roue.

### Avertissement

S'assurer de retirer les logements de roue aussi loin que possible pour avoir les deux pneus de bicyclette placés dans les logements. Autrement, un montage horizontal

de la bicyclette n'est pas garanti. Le non-respect peut causer des dégâts aux roues de bicyclette en raison des vapeurs d'échappement chaudes.

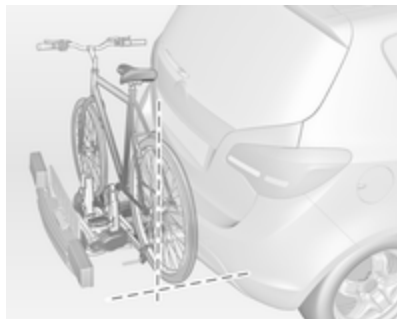

Aligner le vélo dans le sens longitudinal du véhicule : desserrer légèrement la fixation de pédalier.

Placer le vélo verticalement en utilisant le levier rotatif du logement de manivelle de pédale.

Si les deux vélos se gênent mutuellement, les positions relatives des vélos peuvent être adaptées en réglant les logements de roue et le levier ro-

tatif du logement de pédalier jusqu'à ce que les deux vélos ne se touchent plus. S'assurer que l'écartement par rapport au véhicule est suffisant.

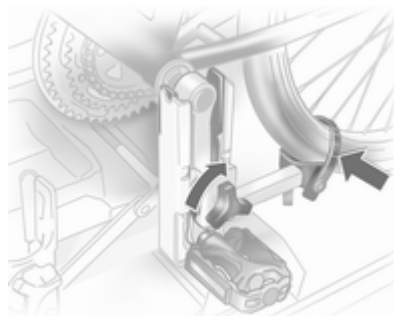

Serrer à la main la vis de fixation de pédalier à son point maximum.

Attacher les deux roues du vélo aux logements de roue en utilisant les dispositifs de retenue par sangle.

Vérifier que le vélo est correctement fixé.

### Avertissement

Veiller à ce que l'écartement entre le vélo et le véhicule soit au moins de 5 cm. Si nécessaire, desserrer le guidon et le faire pivoter de côté.

Les réglages des logements de roue et du levier rotatif du logement de pédalier devraient être notés et conservés pour chaque vélo. Un pré-réglage correct facilite la pose du vélo.

### Remarque

Pour améliorer la visibilité, il est recommandé de fixer un signal de danger sur le vélo le plus en arrière.

## Démontage du vélo du système de transport arrière

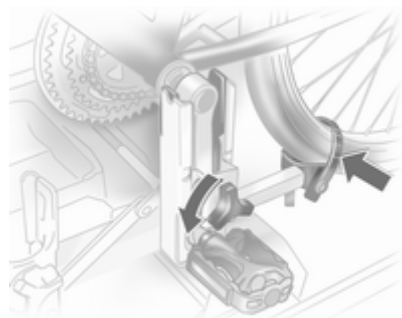

Détacher les dispositifs de retenue par sangle sur les deux roues du vélo. Maintenir le vélo, desserrer la vis de blocage de la fixation du pédalier, puis soulever la fixation de pédalier pour l'enlever.

## Rétracter le système de transport arrière

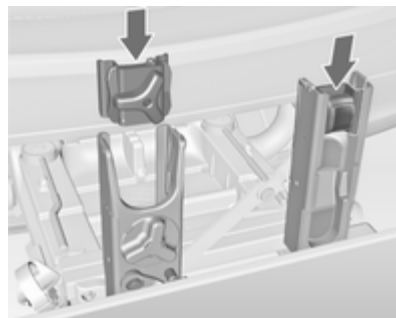

Pousser les fixations de pédalier dans les logements, comme indiqué sur l'illustration.

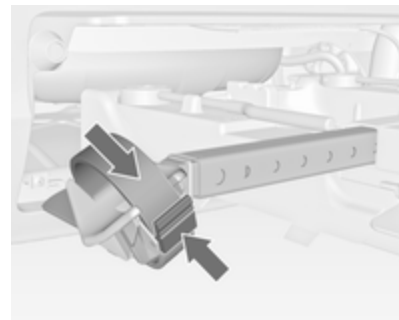

Insérer le dispositif de retenue par sangle et le tirer vers le bas au maximum.

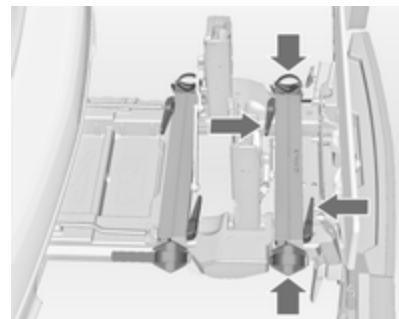

Appuyer sur la poignée de déverrouillage et coulisser les logements de roue aussi loin que possible.

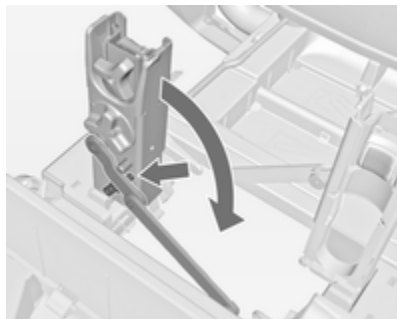

Désencliqueter le levier de verrouillage du support diagonal et rabattre les deux logements de pédalier vers le bas.

### ⚠ Attention

Risque de coincement.

Enlever la plaque d'immatriculation et replier le support de plaque d'immatriculation.



Pivoter à fond d'abord la poignée de verrouillage gauche (1), puis celle de droite (2).

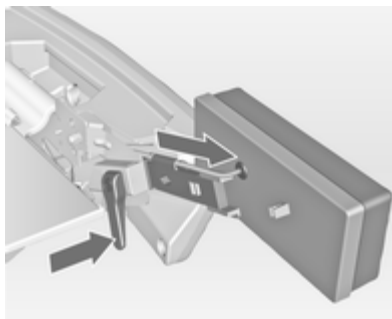

Abaisser le levier de blocage et sortir les deux supports de feu hors des logements.

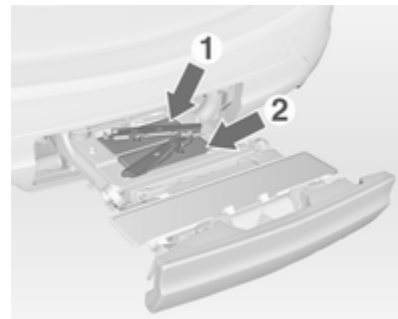

Rabattre les supports d'ampoule au dos des feux arrière.

Placer d'abord le feu arrière avant (1), puis le feu arrière arrière (2) dans leurs logements et les enfoncer le plus profondément possible. Repousser les câbles au maximum dans tous les guides pour éviter tout dégât.

Ouvrir le hayon.

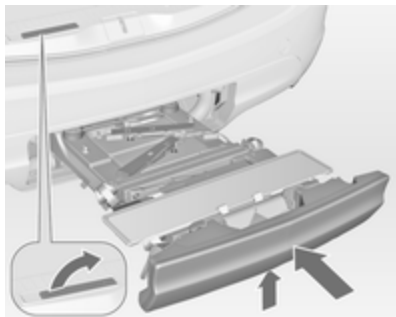

Pousser le levier de déverrouillage vers le haut et le tenir. Soulever légèrement le système et le pousser dans le pare-chocs jusqu'à ce qu'il s'enclique.

La poignée de déverrouillage doit revenir dans sa position de départ.

### ⚠ Attention

Si le système ne peut pas être correctement engagé, prendre contact avec un atelier.

## Coffre

### Rabattre les dossiers de siège arrière

Le dossier de siège arrière est divisé en trois parties. Chaque partie peut être rabattue et abaissée individuellement pour augmenter le volume du coffre.

### ⚠ Attention

Ne pas ranger d'objets sous ou derrière les sièges. Les objets peuvent être endommagés et empêcher le verrouillage correct des rails de guidage.

Un espace de chargement totalement plat peut être obtenu si les dossiers des sièges arrière sont rabattus.

### Avertissement

Ne pas rabattre les dossiers de siège extérieurs quand les sièges sont en position intérieure. Les sièges pourraient être endommagés.

Si nécessaire, enlever le cache-bagages ↗ 78.

Abaisser les appuis-tête en appuyant sur les deux loquets.



Sortir la ceinture de sécurité de l'attache de maintien sur le dossier.

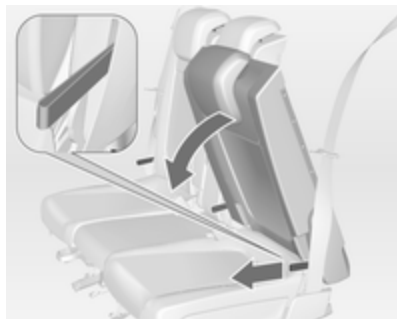

Tirer la poignée sur la face avant du dossier et rabattre le dossier sur l'assise du siège. Le siège s'abaisse automatiquement.

Les dossiers peuvent également être rabattus depuis le coffre.



Tirer la poignée sur la face arrière du dossier et rabattre le dossier.

Pour relever les dossiers, tirer la poignée et soulever les dossiers jusqu'en position verticale jusqu'à ce qu'ils se verrouillent de manière audible.

### ⚠ Attention

Lors du rabattement, vérifier que les dossiers sont correctement verrouillés en position avant de conduire le véhicule. Ne pas effectuer cette vérification peut cau-

ser des blessures ou de dégât au chargement ou au véhicule en cas de freinage brusque ou de collision.

## Rangement à l'arrière

Le côté gauche du coffre est doté d'un espace de rangement.



Tourner la fermeture dans le sens antihoraire et abaisser le couvercle.

## Cache-bagages

Ne pas poser d'objets sur le cache-bagages.

## Dépose du cache-bagages

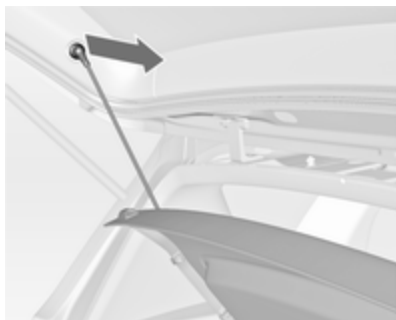

Décrocher les sangles de retenue du hayon.



Soulever le cache sur l'arrière et le pousser vers le haut sur l'avant.

Enlever le cache.

## Rangement du cache-bagages

Décrocher les sangles de retenue du hayon.

Soulever le cache sur l'arrière et le pousser vers le haut hors des guides latéraux à l'avant.



Ranger le cache derrière les sièges arrière.

## Montage du cache-bagages

Engager le cache-bagages dans les guides latéraux et le rabattre. Accrocher les sangles de retenue au hayon.

## Recouvrement des rangements dans le plancher arrière



Le couvercle de plancher arrière peut être relevé.

Le replier et soulever légèrement le cache-bagages.

Tirer le crochet au niveau de la paroi latérale du coffre pour maintenir le couvercle du plancher arrière verticalement.

### Double plancher de chargement

Le double plancher de chargement peut être inséré à deux hauteurs différentes dans le coffre :

- directement sous le couvercle de la niche de roue de secours ou le couvercle de plancher arrière,
- dans les ouvertures supérieures du coffre.

Pour l'enlever, soulever le plancher de chargement à l'aide du logement et le tirer vers l'arrière.

Pour le placer, pousser le plancher de chargement vers l'avant dans le guide correspondant, puis l'abaisser.



S'il est monté en position supérieure, l'espace compris entre le plancher de chargement et le couvercle de niche de roue de secours peut être utilisé comme compartiment de rangement.

Dans cette position, si les dossiers de siège arrière sont rabattus vers l'avant, il est possible de créer un espace de chargement presque totalement plat.

En position supérieure, ce double plancher de chargement peut résister à une charge maximale de 100 kg. En position inférieure, ce double plancher de chargement peut résister à la charge admissible.

Dans les modèles avec un kit de réparation des pneus, la niche de roue de secours peut être utilisée comme espace de rangement supplémentaire. Kit de réparation des pneus ⇨ 212.

### Anneaux d'arrimage

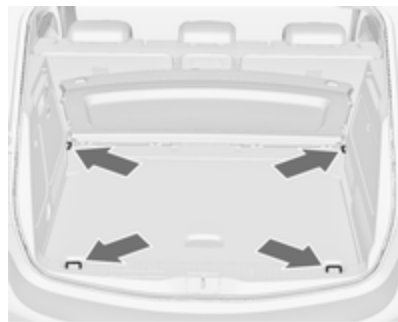

Les anneaux d'arrimage servent à sécuriser les objets pour éviter qu'ils ne glissent, par exemple avec des sangles de serrage ou le filet à bagages.

## Filet de sécurité

Le filet de sécurité peut être installé derrière les sièges avant.

Il n'est pas permis de transporter des passagers derrière le filet de sécurité.

### Montage



Le cadre de toit est doté de deux ouvertures de montage : suspendre la barre du filet d'un côté, pousser vers l'avant et encliquer. Étendre la barre, suspendre l'autre côté, pousser vers l'avant et encliquer.

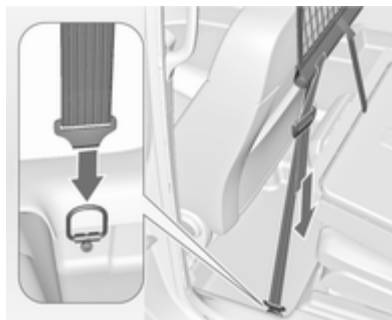

Accrocher les crochets des sangles de tension du filet dans les anneaux d'arrimage du plancher, derrière les sièges avant. Tendre le filet en tirant l'extrémité libre de la sangle.

Suspendre et serrer des deux côtés.

### Dépose

Relever le dispositif de réglage de longueur des sangles de tension du filet et détacher les sangles des deux côtés. Dégager la barre supérieure d'un côté, dégager l'autre côté et l'enlever des ouvertures.

## Rangement

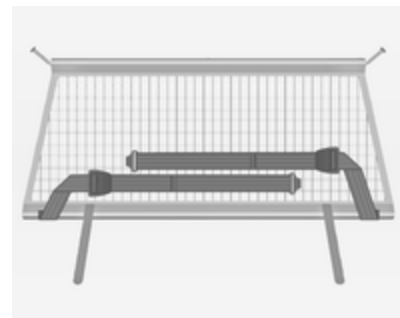

Disposer les sangles de serrage comme illustré et les aligner par rapport au filet de sécurité.

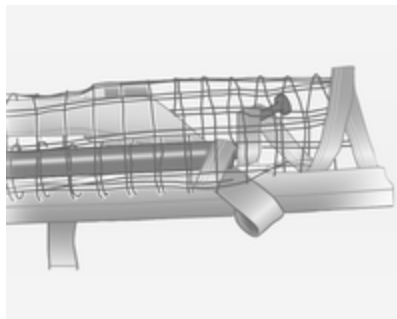

Enrouler vers le bas la barre supérieure du filet, en dépassant légèrement la moitié.

Poser la barre supérieure du filet au-dessus des sangles de serrage à côté de la barre inférieure du filet. Les crochets de la barre supérieure du filet doivent alors être dirigés à l'opposé de la barre inférieure du filet.

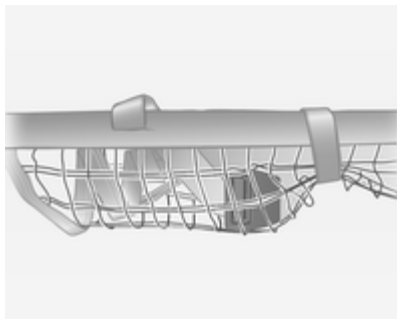

Attacher la bande Velcro en la serrant autour du filet au niveau des dispositifs de réglage de longueur. Les dispositifs de réglage de longueur et les barres du filet doivent être posés à plat l'un à côté de l'autre.

Ranger le filet de sécurité dans l'espace compris entre le double plancher de chargement du coffre. Cache de rangement dans le plancher arrière ⇨ 79.

### Tablette rabattable

Située dans les dossiers des sièges avant.

Relever en tirant vers le haut jusqu'à ce qu'elle s'engage.

Rabattre en appuyant vers le bas au-delà du point de résistance.

Ne pas poser d'objets lourds sur la tablette rabattable.

### Triangle de présignalisation

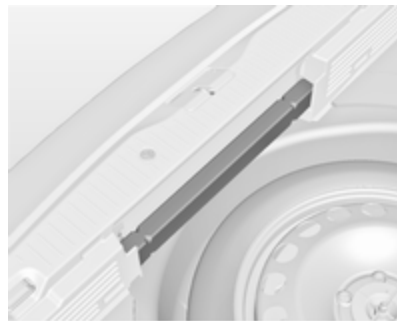

Ranger le triangle de présignalisation dans l'espace à l'arrière du coffre.

## Trousse de secours

Ranger la trousse de secours et le gilet de sécurité réfléchissant sous le siège du conducteur.

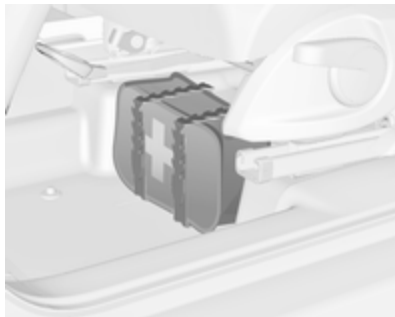

Utiliser les sangles.

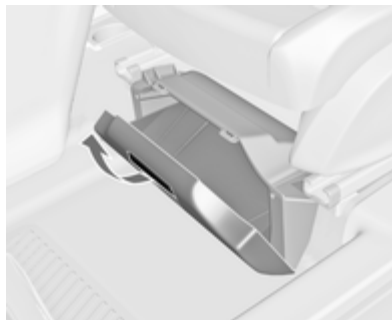

Selon le véhicule, une boîte peut être présente sous le siège du conducteur. Tirer la poignée et rabattre le couvercle. Charge maximale : 1,5 kg.

## Galerie de toit

Pour des raisons de sécurité et pour éviter d'endommager le toit, nous vous recommandons d'utiliser le système de galerie de toit homologué pour votre véhicule. Pour de plus amples informations, consulter l'atelier.

Respecter les instructions de montage et ôter le cache de toit si elle n'est pas utilisée.

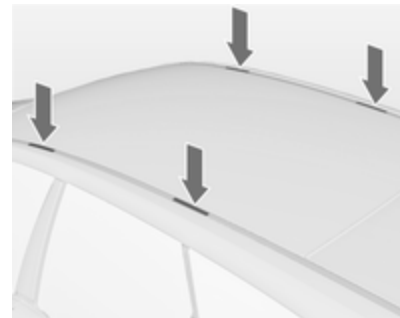

Enlever le cache présent au niveau de chaque point de fixation.

## Informations sur le chargement



- Placer les objets lourds dans le coffre contre les dossiers. S'assurer que les dossiers sont correctement encliquetés. Dans le cas d'objets empilés, placer les plus lourds en bas.
- Attacher les objets avec des sangles de serrage fixées aux anneaux d'arrimage ↗ 80.



- Utiliser le crochet sur la paroi latérale gauche du coffre pour accrocher les sacs. Sortir le crochet. Charge maximale : 3 kg.
- Arrimer les objets dans le coffre pour éviter qu'ils ne glissent.
- En cas de transport d'objets dans le coffre, les dossiers des sièges arrière ne peuvent pas être inclinés vers l'avant.
- Le chargement ne doit pas dépasser le bord supérieur des dossiers.
- Ne placer aucun objet sur le cache-bagages, ni sur le tableau de bord. Ne pas recouvrir le capteur sur le haut du tableau de bord.

- Le chargement ne doit pas gêner l'utilisation des pédales, du frein de stationnement et du levier de vitesses et ne doit pas gêner le conducteur dans ses mouvements. Ne pas laisser des objets non arrimés dans l'habitacle.
- Ne pas conduire avec le coffre ouvert.

### ⚠ Attention

Toujours s'assurer que le chargement dans le véhicule est bien arrimé. Sans quoi, des objets pourraient se trouver projetés dans l'habitacle, provoquant des blessures ou des dégâts au chargement ou au véhicule.

- La charge utile est la différence entre le poids total autorisé en charge (voir plaquette signalétique ↗ 236) et le poids à vide selon norme CE. Pour calculer la charge utile, saisir les données de votre véhicule dans le tableau des poids au début du présent manuel.

Le poids à vide selon CE inclut le poids du conducteur (68 kg), des bagages (7 kg) et tous les liquides (réservoir rempli à 90 %).

Les équipements et accessoires en option augmentent le poids à vide.

- La charge sur le toit augmente la sensibilité au vent latéral du véhicule et altère la tenue de route du fait de l'élévation du centre de gravité du véhicule. Répartir la charge de manière uniforme et l'arrimer fermement avec des sangles afin qu'elle ne glisse pas. Adapter la pression des pneus et la vitesse du véhicule à l'état de charge. Contrôler régulièrement les fixations et les resserrer.

Ne pas dépasser 120 km/h.

La charge admissible sur le toit est de 60 kg. La masse sur le toit est la somme des masses de la galerie de toit et de la charge.

## Instruments et commandes

Commandes .....	86
Témoins et cadrans .....	94
Affichages d'information .....	105
Messages du véhicule .....	111
Ordinateur de bord .....	115
Personnalisation du véhicule .....	118

## Commandes

### Réglage du volant



Débloquer le levier, régler le volant puis bloquer le levier et vérifier qu'il est bien verrouillé.

Ne régler le volant que lorsque le véhicule est arrêté et la direction débloquée.

## Commandes au volant



L'Infotainment System, le régulateur de vitesse et un téléphone mobile connecté peuvent être commandés à partir du volant.

Des informations complémentaires sont disponibles dans le manuel de l'Infotainment System.

Régulateur de vitesse ⇨ 159.

## Volant chauffé



Activer le chauffage en appuyant sur le bouton . L'activation est signalée par la LED dans le bouton.



Les zones mises en relief pour tenir le volant sont chauffées plus rapidement et à une température plus élevée que le reste du volant.

Le chauffage des sièges n'est possible qu'avec le moteur en marche et pendant l'Autostop.

Système Stop/Start  146.

## Avertisseur sonore



Appuyer sur .

## Essuie-glace / lave-glace avant

### Essuie-glace avant

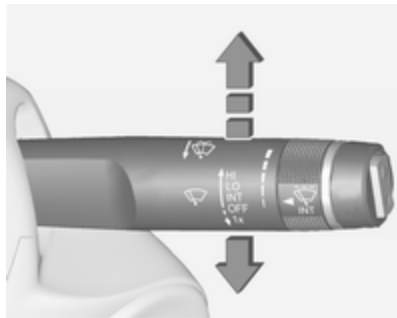

**HI** = rapide

**LO** = lent

**INT** = fonctionnement intermittent ou balayage automatique avec capteur de pluie

**OFF** = arrêt

Pour un seul balayage lorsque l'essuie-glace avant est désactivé, abaisser la manette en position **1x**.

Ne pas mettre en marche lorsque les vitres sont gelées.

Ne pas enclencher les essuie-glaces ou les lave-glaces dans les stations de lavage de voiture.

### Intervalle de balayage réglable

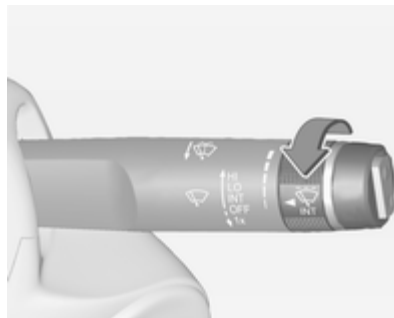

Manette d'essuie-glace en position **INT**.

Tourner la molette pour régler l'intervalle de balayage souhaité :

intervalle court = tourner la roue moletée vers le haut

intervalle long = tourner la roue moletée vers le bas

### Balayage automatique avec capteur de pluie

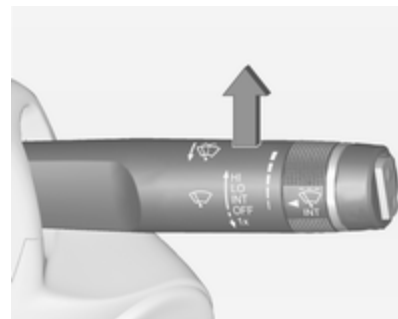

**INT** = balayage automatique avec capteur de pluie

Le capteur de pluie détecte la quantité d'eau sur le pare-brise et règle automatiquement la vitesse de l'essuie-glace avant.

### Sensibilité réglable du capteur de pluie



Tourner la molette pour régler la sensibilité:

sensibilité faible = tourner la roue moletée vers le bas

sensibilité élevée = tourner la roue moletée vers le haut

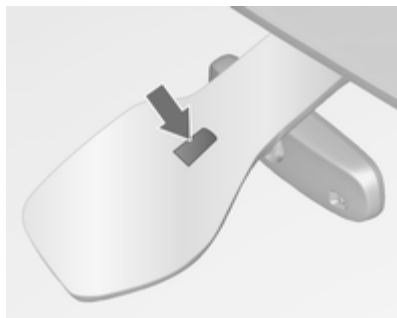

Le champ du capteur de pluie doit rester propre, c'est-à-dire sans poussière, saletés, ni givre.

### Essuie-glace avant



Tirer la manette. Le produit de lave-glace est pulvérisé sur le pare-brise et l'essuie-glace exécute quelques balayages.

## Essuie-glace / lave-glace de lunette arrière

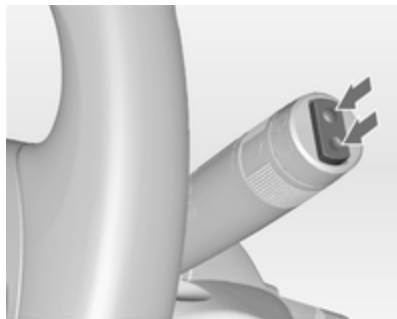

Pousser le commutateur à bascule pour actionner l'essuie-glace de lunette arrière :

position supérieure	= intervalle court
position inférieure	= intervalle long
position centrale	= arrêt

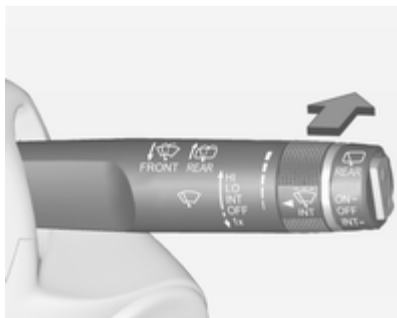

Pousser la manette. Le produit de lave-glace est pulvérisé sur la lunette arrière et l'essuie-glace exécute quelques balayages.

Ne pas mettre en marche lorsque les vitres sont gelées.

Ne pas enclencher les essuie-glaces ou les lave-glaces dans les stations de lavage de voiture.

L'essuie-glace de lunette arrière s'enclenche automatiquement si l'essuie-glace avant est en marche et que la marche arrière est engagée.

Cette fonction peut être activée ou désactivée dans le menu **Réglages** de l'affichage d'informations.

Personnalisation du véhicule ↗ 118.

## Température extérieure



20153

Une chute de la température est affichée immédiatement, une hausse de la température est indiquée après un certain délai.



Si la température extérieure chute à 3 °C, un message d'avertissement s'affiche sur le centre d'informations du conducteur doté d'un affichage de niveau supérieur ou d'un affichage de niveau supérieur-combi.

### ⚠ Attention

Lorsque l'affichage indique une température de quelques degrés au-dessus de 0 °C, il se peut que la chaussée soit déjà verglacée.

## Horloge

L'heure et la date sont indiquées sur l'affichage d'informations.

### Réglages de l'heure et de la date

#### CD 300/CD 400/CD400plus

Appuyer sur le bouton **CONFIG**. Le menu **Réglages** est affiché.

Sélectionner **Heure & Date**.

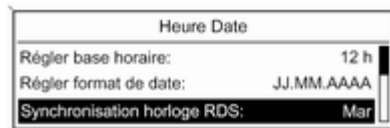

Options de réglage pouvant être sélectionnées :

- **Régler l'heure** : change l'heure indiquée sur l'affichage.
- **Régler la date** : change la date indiquée sur l'affichage.
- **Régler le format horaire** : bascule l'indication des heures entre les formats **12 heures** et **24 heures**.
- **Définir le format de date** : bascule l'indication de la date entre les formats **MM/JJ/AAAA** et **JJ.MM.AAAA**.
- **Afficher l'heure** : Active / désactive l'indication de l'heure sur l'affichage.
- **Synchronisation Hre RDS** : Le signal RDS de la plupart des émetteurs VHF règle automatiquement l'heure. La synchronisation RDS de l'heure peut prendre quelques minutes. Quelques émetteurs n'envoient pas de signal d'heure correcte. Il est alors conseillé de désactiver la synchronisation automatique de l'heure.

Personnalisation du véhicule ⇨ 118.

## Réglages de l'heure et de la date

CD 600/Navi 650/Navi 950

Appuyer sur le bouton **Config**, puis sélectionner l'option de menu **Heure et date** pour afficher le sous-menu respectif.

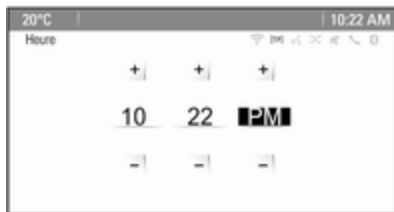

### Remarque

Si **Synchronisation horloge RDS** est activé, l'heure et la date sont réglées automatiquement par le système.

Voir le manuel de l'Infotainment System pour de plus amples informations.

## Réglage de l'heure

Pour ajuster les réglages de l'heure, sélectionner l'option de menu **Régler l'heure**. Tournez le bouton multifonction pour ajuster le premier réglage.

Appuyer sur le bouton multifonction pour confirmer la saisie. L'arrière-plan en couleur se déplace sur le réglage suivant.

Ajuster tous les réglages.

## Régler la date

Pour ajuster les réglages de l'heure, sélectionner l'option de menu **Régler la date**. Tournez le bouton multifonction pour ajuster le premier réglage.

Appuyer sur le bouton multifonction pour confirmer la saisie. L'arrière-plan en couleur se déplace sur le réglage suivant.

Ajuster tous les réglages.

## Format de l'heure

Pour choisir le format souhaité de l'heure, sélectionner **Format 12 h / 24 h**. Activer **12 heures** ou **24 heures**.

Personnalisation du véhicule ↻ 118.

## Prises de courant



Une prise de courant 12 volt est placée dans la console avant.



Une prise de courant 12 volt supplémentaire est placée dans la console arrière.

La puissance maximale absorbée ne doit pas dépasser 120 watts.

Quand le contact est coupé, les prises de courant sont désactivées. En outre, les prises de courant sont aussi désactivées si la tension de la batterie du véhicule est trop faible.

Les accessoires électriques branchés doivent répondre à la norme DIN VDE 40 839 en matière de compatibilité électromagnétique.

Ne pas y raccorder d'accessoires fournissant du courant, tels que chargeurs ou batteries.

Ne pas endommager la prise en utilisant des fiches inadaptées.

Système Stop/Start ↪ 146.

## Allume-cigares



L'allume-cigares se trouve sur la console avant.

Appuyer sur l'allume-cigares. Il s'éteint automatiquement lorsque la résistance est incandescente. Retirer l'allume-cigares.

## Cendriers

### Avertissement

Uniquement destiné aux cendres,  
pas aux déchets combustibles.



Le cendrier amovible peut être placé dans les porte-gobelets.

## Témoins et cadrans

### Combiné d'instruments

Sur certaines versions, les aiguilles du combiné d'instruments montent brièvement à fond lors de la mise du contact.

### Compteur de vitesse

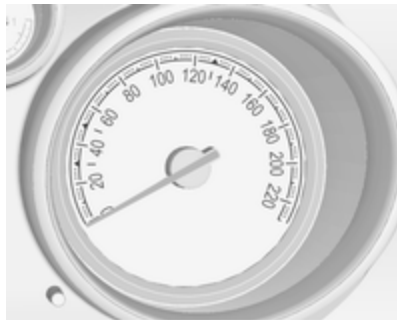

Affiche la vitesse du véhicule.

### Compteur kilométrique



La ligne inférieure indique la distance totale parcourue en km.

### Compteur kilométrique journalier

La ligne supérieure indique la distance parcourue depuis la dernière remise à zéro.

Pour le remettre à zéro, appuyer quelques secondes sur le bouton **SET/CLR** de la manette des clignotants ↻ 105.

Sur les véhicules dotés d'un bouton de remise à zéro, appuyer quelques secondes sur le bouton de remise à zéro avec le contact mis.

### Compte-tours



Affiche le régime du moteur.

Si possible, conduire dans la plage de régime inférieure sur chaque rapport.

### Avertissement

Le régime maximal autorisé est dépassé si l'aiguille atteint la zone d'avertissement rouge. Danger pour le moteur.

### Jauge à carburant



Affiche le niveau de remplissage de carburant ou le niveau de gaz dans le réservoir en fonction du mode de fonctionnement.

Si le niveau est bas dans le réservoir, le témoin ● s'allume. S'il clignote, faire le plein sans tarder.

Durant le fonctionnement au gaz de pétrole liquéfié, le système passe automatiquement en mode de fonctionnement à l'essence quand les réservoirs de gaz sont vides ↪ 95.

Ne jamais rouler jusqu'à ce que le réservoir soit vide.

En raison du reste de carburant présent dans le réservoir, la quantité ajoutée peut être inférieure à la capacité nominale indiquée pour le réservoir de carburant.

### Bouton de sélection de carburant



Le bouton **LPG** permet de choisir entre mode essence et mode gaz de pétrole liquéfié. La LED ● indique le mode de fonctionnement en cours.

- arrêté = fonctionnement à l'essence
- allumé = fonctionnement au gaz de pétrole liquéfié
- clignote = aucune commutation n'est possible, un type de carburant est vide.

Dès que les réservoirs de gaz de pétrole liquéfié sont vides, le mode essence est sélectionné jusqu'à ce que le contact soit coupé.

Carburants pour fonctionnement au gaz de pétrole liquéfié ↪ 166.

## Jauge de température de liquide de refroidissement du moteur



Affiche la température du liquide de refroidissement.

- zone gauche = le moteur n'a pas encore atteint sa température de fonctionnement
- zone centrale = température de fonctionnement normale
- zone droite = température trop élevée

### Avertissement

Si la température de liquide de refroidissement du moteur est trop élevée, arrêter le véhicule, couper le moteur. Danger pour le moteur. Vérifier le niveau de liquide de refroidissement.

### Affichage de service

Le système de durée de vie de l'huile moteur vous indique quand changer de filtre et d'huile moteur. Basé sur les conditions de conduite, l'intervalle de vidange de l'huile moteur et de remplacement de filtre qui sera indiqué peut fortement varier.

Durée de vie restante, huile

2

100%

App. Set/Clr pour initial.

Dans l'affichage de niveau supérieur ou

l'affichage de niveau supérieur-combi, la durée de vie restante de l'huile est indiquée dans le **Menu informations véhicule**.

Dans l'affichage de mi-niveau, la durée de vie restante de l'huile moteur est indiquée par le témoin . Le contact doit être mis, moteur arrêté.

Le menu et la fonction peuvent être sélectionnés à l'aide des boutons sur la manette des clignotants.

Pour afficher la durée de vie restante de l'huile moteur :



Appuyer sur le bouton **MENU** pour sélectionner le menu **Menu informations véhicule**.

Tourner la molette de réglage pour sélectionner le menu **Durée de vie restante, huile**.

Pour que le système fonctionne correctement, il doit être réinitialisé à chaque vidange de l'huile moteur. Prendre contact avec un atelier.

Appuyer sur le bouton **SET/CLR** pour réinitialiser. Le contact doit être mis, moteur arrêté.

Quand le système a calculé que la durée de vie de l'huile s'est réduite, **Vidange huile moteur nécessaire** ou un code d'avertissement apparaît dans le centre d'informations du conducteur. Faire changer l'huile moteur et le filtre par un atelier dans un délai d'une semaine ou 500 km (selon l'échéance survenant en premier).

Centre d'informations du conducteur  
 ↪ 105.

Informations sur le service ↪ 232.

## Témoins

Les témoins décrits ne se retrouvent pas sur tous les véhicules. La description s'applique à toutes les versions d'instruments.

Selon l'équipement, la position des témoins peut varier.

Lors de la mise du contact, la plupart des témoins s'allument brièvement pour effectuer un test de fonctionnement.

Signification des couleurs des témoins :

rouge	= Danger, rappel important
jaune	= Avertissement, instruction, défaillance
vert	= Confirmation de mise en marche
bleu	= Confirmation de mise en marche
blanc	= Confirmation de mise en marche

## Témoins du combiné d'instruments



## Témoins de la console centrale



### Clignotant

↔ s'allume ou clignote en vert.

### S'allume brièvement

Les feux de stationnement sont allumés.

### Clignotement

Les clignotants ou les feux de détresse sont activés.

Clignotement rapide : défaillance d'une ampoule de clignotant ou d'un fusible associé, défaillance d'une ampoule de clignotant de remorque.

Remplacement des ampoules  
↔ 187, fusibles ↔ 198.

Clignotants ↔ 127.

## Rappel de ceinture de sécurité

### Rappel de ceinture de sécurité des sièges avant

☘ s'allume ou clignote en rouge.

#### Allumé

Après avoir mis le contact, jusqu'à ce que la ceinture soit bouclée.

#### Clignotement

Après avoir démarré le moteur, pendant 100 secondes maximum, jusqu'à ce que la ceinture soit bouclée.

Attacher la ceinture de sécurité ↔ 48.

## Statut de ceinture de sécurité des sièges arrière

☘ ou ☘ clignote ou s'allume dans le centre d'informations du conducteur.

#### Allumé

Après avoir démarré le moteur, pendant 35 secondes minimum, jusqu'à ce que la ceinture soit bouclée.

Si une ceinture débouclée est bouclée pendant la conduite.

#### Clignotement

Après avoir démarré quand la ceinture n'est pas bouclée.

Attacher la ceinture de sécurité ↔ 48.

## Airbags et rétracteurs de ceinture

☘ s'allume en rouge.



Lors de la mise du contact, le témoin s'allume pendant environ 4 secondes. S'il ne s'allume pas, s'il ne s'éteint pas après 4 secondes ou s'il s'allume en roulant, le système d'airbags présente une défaillance. Prendre contact avec un atelier. Les

airbags et les rétracteurs de ceinture peuvent ne pas se déclencher en cas d'accident.

Des rétracteurs de ceinture ou airbags déclenchés sont signalés par le témoin  qui reste allumé.

### Attention

Faire immédiatement remédier à la cause de la défaillance par un atelier.

Rétracteurs de ceinture, systèmes d'airbags  46,  50.

## Désactivation d'airbag

 s'allume en jaune.

Il s'allume pendant environ 60 secondes après avoir mis le contact. L'airbag de passager avant est activé.

 s'allume en jaune.

L'airbag de passager avant est désactivé  55.

### Danger

Risque de blessure mortelle pour un enfant placé dans un système de sécurité pour enfant quand le l'airbag pour passager avant est activé.

Risque de blessure mortelle pour un adulte quand le l'airbag pour passager avant est désactivé.

## Système de charge

 s'allume en rouge.

S'allume lorsque le contact est mis et s'éteint peu après la mise en marche du moteur.

### S'il s'allume lorsque le moteur tourne

S'arrêter, couper le moteur. La batterie de véhicule ne se charge pas. Le refroidissement du moteur peut être interrompu. L'unité de servofrein peut cesser de fonctionner. Prendre contact avec un atelier.

## Témoin de dysfonctionnement

 s'allume ou clignote en jaune.

S'allume lorsque le contact est mis et s'éteint peu après la mise en marche du moteur.

### S'il s'allume lorsque le moteur tourne

Défaillance dans le système d'épuration des gaz d'échappement. Les valeurs des gaz d'échappement autorisées peuvent être dépassées. Prendre immédiatement contact avec un atelier.

### Il clignote lorsque le moteur tourne

Défaillance pouvant endommager le catalyseur. Relâcher l'accélérateur jusqu'à ce que le témoin cesse de clignoter. Prendre immédiatement contact avec un atelier.

## Prochain entretien du véhicule

 s'allume en jaune.

En plus, un code ou un message d'avertissement est affiché.

Le véhicule doit subir un entretien.

Prendre contact avec un atelier.

Messages du véhicule ⇨ 111.

## Système de freinage et d'embrayage

### Niveau de liquide de frein/ d'embrayage

 s'allume en rouge.

Le niveau de liquide de frein et d'embrayage est trop bas ⇨ 183.

### Attention

S'arrêter. Interrompre immédiatement le trajet. Prendre contact avec un atelier.

## Actionner la pédale

 s'allume ou clignote en jaune.

### Allumé

La pédale de frein doit être enfoncée pour desserrer le frein de stationnement électrique ⇨ 156.

La pédale d'embrayage doit être enfoncée pour démarrer le moteur en mode Autostop. Système Stop/Start ⇨ 146.

### Clignotement

La pédale d'embrayage doit être relâchée pour un démarrage principal du moteur ⇨ 17, ⇨ 145.

## Frein de stationnement électrique

 s'allume ou clignote en rouge.

### Allumé

Le frein de stationnement électrique est serré ⇨ 156.

## Clignotement

Le frein de stationnement électrique n'est pas complètement serré ou desserré. Mettre le contact, enfoncer la pédale de frein et essayer de réinitialiser le système en desserrant puis en serrant le frein de stationnement électrique. Si  continue à clignoter, ne plus rouler et prendre contact avec un atelier.

## Défaillance du frein de stationnement électrique

 s'allume ou clignote en jaune.

### Allumé

Le frein de stationnement électrique fonctionne en mode dégradé ⇨ 156.

### Clignotement

Le frein de stationnement électrique est en mode Entretien. Arrêter le véhicule, serrer puis desserrer le frein de stationnement électrique pour le réinitialiser.

**⚠ Attention**

Faire immédiatement remédier à la cause de la défaillance par un atelier.

**Antiblocage de sécurité (ABS)**

 s'allume en jaune.

Il s'allume pendant quelques secondes après avoir mis le contact. Le système est opérationnel dès que le témoin s'éteint.

Si le témoin ne s'éteint pas au bout de quelques secondes ou s'il s'allume en cours de route, l'ABS présente un défaut. Le dispositif de freinage continue à fonctionner mais sans régulation ABS.

Antiblocage de sécurité ⇨ 155.

**Passage au rapport supérieur**

 s'allume vert quand il est conseillé de passer au rapport supérieur pour des raisons d'économie du carburant.

Sur les véhicules dotés d'un affichage de niveau supérieur ou d'un affichage de niveau supérieur-combi,  associé au numéro du rapport recommandé s'affiche sur la ligne inférieure du centre d'informations du conducteur.

**Direction à effort variable**

 s'allume en jaune.

Défaillance dans le système de direction à effort variable. Ceci peut entraîner un effort de braquage plus ou moins élevé. Prendre contact avec un atelier.

Système Stop/Start ⇨ 146.

**Aide au stationnement par ultrasons**

 s'allume en jaune.

Défaillance dans le système

ou

Défaillance en raison de capteurs encrassés ou couverts de givre ou de neige

ou

Interférences dues à des sources d'ultrasons externes. Une fois ces sources d'interférences éliminées, le système fonctionne de nouveau correctement.

Faire remédier à la cause du problème par un atelier.

Aide au stationnement à ultrasons  
⇨ 161.

**Electronic Stability Control désactivé**

 s'allume en jaune.

Le système est désactivé.

**Electronic Stability Control et système antipatinage**

 s'allume ou clignote en jaune.

## Allumé

Présence d'une défaillance dans le système. Il est possible de poursuivre la route. La stabilité de conduite peut toutefois être dégradée suivant l'état de la chaussée.

Faire remédier à la cause du problème par un atelier.

## Clignotement

Le système est enclenché activement. La puissance du moteur peut être réduite et le véhicule peut être légèrement freiné automatiquement.

Electronic Stability Control ↗ 158, système antipatinage ↗ 158.

## Système antipatinage désactivé

🚫 s'allume en jaune.

Le système est désactivé.

## Préchauffage

🔥 s'allume en jaune.

Le préchauffage est activé. Il s'enclenche uniquement lorsque la température extérieure est basse.

## Système de surveillance de la pression des pneus

⚠️ s'allume ou clignote en jaune.

### Allumé

Perte de pression des pneus. S'arrêter immédiatement et vérifier la pression de gonflage.

### Clignotement

Défaillance dans le système ou montage d'une roue sans capteur de pression (par exemple roue de secours). Après 60 - 90 secondes, le témoin s'allume en continu. Prendre contact avec un atelier.

Système de surveillance de la pression des pneus ↗ 207.

## Pression d'huile moteur

🚫 s'allume en rouge.

S'allume lorsque le contact est mis et s'éteint peu après la mise en marche du moteur.

## S'il s'allume lorsque le moteur tourne

### Avertissement

La lubrification du moteur peut être interrompue. Cela peut entraîner des dégâts au moteur et/ou un blocage des roues motrices.

1. Appuyer sur l'embrayage.
2. Mettre la boîte au point mort, placer le levier sélecteur sur **N**.
3. Quitter le trafic le plus rapidement possible sans gêner les autres véhicules.
4. Couper le contact.

### Attention

Quand le moteur est arrêté, il faut exercer des efforts plus importants pour freiner et manœuvrer le volant. Au cours d'un Autostop, le servofrein reste opérationnel.

Ne pas ôter la clé tant que le véhicule n'est pas à l'arrêt, afin d'éviter tout enclenchement inopiné de l'antivol de direction.

Vérifier le niveau d'huile avant de prendre contact avec un atelier  
 180.

### Niveau bas de carburant

 s'allume ou clignote en jaune.

### Allumé

Le niveau de carburant dans le réservoir est trop bas.

De plus, un message d'avertissement est affiché sur les véhicules dotés d'un affichage de niveau supérieur.

### Clignotement

Réserve de carburant épuisée. Faire le plein immédiatement. Ne jamais rouler jusqu'à ce que le réservoir soit vide.

De plus, un message d'avertissement est affiché sur les véhicules dotés d'un affichage de niveau supérieur et d'affichage de mi-niveau.

Catalyseur  150.

Purge d'air du circuit de gazole (diesel)  186.

### Blocage de démarrage

 clignote en jaune.

Défaillance dans le système du blocage de démarrage. Le moteur ne peut pas être démarré.

### Puissance réduite du moteur

 s'allume en jaune.

La puissance du moteur est limitée. Prendre contact avec un atelier.

### Éclairage extérieur

 s'allume en vert.

Les feux extérieurs sont allumés  
 123.

### Feux de route

 s'allume en bleu.

Il s'allume quand les feux de route sont allumés ou en cas d'appel de phares  124.

### Éclairage directionnel adaptatif

 s'allume ou clignote en jaune.

### Allumé

Défaillance dans le système.

Prendre contact avec un atelier.

### Clignotement

Le système a basculé en mode « feux de croisement symétriques ».

Le clignotement du témoin  pendant environ 4 secondes après la mise du contact rappelle que le système a été activé ↪ 125.

Allumage automatique des feux de croisement ↪ 124.

## Antibrouillard

 s'allume en vert.

Les phares antibrouillard sont allumés ↪ 128.

## Feu antibrouillard arrière

 s'allume en jaune.

Le feu antibrouillard arrière est allumé ↪ 128.

## Régulateur de vitesse

 s'allume en blanc ou en vert.

### S'allume en blanc

Le système est sous tension.

### S'allume en vert

Une vitesse est mémorisée.

Régulateur de vitesse ↪ 159.

## Porte ouverte

 s'allume en rouge.

Une des portes ou le hayon est ouvert.

## Verrouillage automatique

 s'allume en orange.

Défaillance dans le verrouillage automatique.

Il est possible que les portes arrière ne soient pas protégées contre une ouverture.

### Attention

Mettre immédiatement fin à votre déplacement ! Suivre les instructions décrites au paragraphe « Défaillance dans le verrouillage automatique » avant de poursuivre votre déplacement ↪ 25.

Prendre contact avec un atelier.

## Affichages d'information

### Centre d'informations du conducteur

Le centre d'informations du conducteur (DIC) se trouve dans le combiné d'instruments entre le compteur de vitesse et le compte-tours. Il est disponible en affichage de mi-niveau ou en affichage de niveau supérieur ou affichage de niveau supérieur-combi.



L'affichage de mi-niveau indique :

- compteur kilométrique total
- compteur kilométrique journalier
- certains témoins
- informations sur le véhicule
- information sur le trajet/carburant
- messages du véhicule affichés sous forme de codes chiffrés ↪ 111.





Sur l'affichage de niveau supérieur, les principaux menus suivants peuvent être sélectionnés en enfonçant le bouton **MENU** :

- **Menu informations véhicule**
- **Menu informations trajet/carbur.**



Dans l'affichage de niveau supérieur-combi, les pages de menu peuvent être sélectionnées en poussant le bouton **MENU**. Les symboles de menu sont indiqués dans la ligne supérieure de l'écran :

-  **Menu informations véhicule**
-  **Menu informations trajet/carbur.**

Certaines des fonctions affichées peuvent être différentes selon que le véhicule est en mouvement (conduit)

ou immobile. Certaines fonctions sont uniquement disponibles lorsque le véhicule est en train d'être conduit. Personnalisation du véhicule ↪ 118, réglages mémorisés ↪ 22.

### Sélection des menus et des fonctions

Les menus et les fonctions peuvent être sélectionnés via les boutons sur la manette des clignotants.



Appuyer sur le bouton **MENU** pour passer d'un menu à l'autre ou pour revenir au niveau de menu directement supérieur à partir d'un sous-menu.



Tourner la molette pour mettre une option de menu en surbrillance ou pour régler une valeur numérique.



Appuyer sur le bouton **SET/CLR** pour sélectionner une fonction ou confirmer un message.

### Menu informations véhicule

Appuyer sur le bouton **MENU** pour choisir **Menu informations véhicule** ou sur l'affichage de niveau supérieur-combi, sélectionner .

Tourner la molette pour sélectionner le sous-menu. Appuyer sur le bouton **SET/CLR** pour confirmer.

Suivre les instructions données dans les sous-menus.

Sous-menus possibles, selon la version :

- **Unité** : les unités d'affichage peuvent être changées

Sur les véhicules dotés d'un affichage de mi-niveau, les réglages suivants peuvent être sélectionnés :

- ◆ **Unité1** : Grande-Bretagne
- ◆ **Unité2** : États-Unis
- ◆ **Unité3** : Europe

- **Système pression des pneus** : vérifie la pression de gonflage de toutes les roues lorsque le véhicule roule ↻ 207
- **Charge du pneu** : sélectionne la catégorie de pression des pneus en fonction de la pression des pneus réellement gonflés ↻ 207

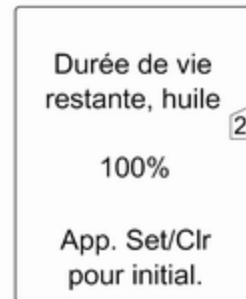

- **Durée de vie restante, huile** : indique l'intervalle de vidange et de remplacement du filtre ↻ 96



- **Avertissement vitesse** : si une vitesse prédéterminée est dépassée, un signal sonore retentit
- **Langue** : la langue d'affichage peut être modifiée si le véhicule n'est pas équipé d'une radio

La sélection et l'indication peuvent être différentes selon le type d'affichage (mi-niveau, niveau supérieur et niveau supérieur-combi).

### Menu informations trajet/carbur.

Appuyer sur le bouton **MENU** pour choisir **Menu informations trajet/carbur.** ou sélectionner **/:\** sur l'affichage de niveau supérieur-combi.

Tourner la molette pour sélectionner le sous-menu. Appuyer sur le bouton **SET/CLR** pour confirmer.



- Compteur kilométrique journalier 1
- Compteur kilométrique journalier 2
- Vitesse numérique

Le compteur kilométrique journalier 2 et la vitesse numérique sont uniquement disponibles sur les véhicules dotés d'un affichage de niveau supérieur ou d'affichage de niveau supérieur-combi.

Réinitialiser le compteur kilométrique journalier en appuyant sur le bouton **SET/CLR** de la manette de clignotant

pendant quelques secondes ou en appuyant sur le bouton molette de réinitialisation entre le compteur kilométrique journalier et le centre d'informations du conducteur, avec le contact mis.

Plusieurs sous-menus sont disponibles sur les véhicules dotés d'un ordinateur de bord.

La sélection et l'indication peuvent être différentes selon le type d'affichage (mi-niveau, niveau supérieur et niveau supérieur-combi).

Menu d'informations sur le trajet et le carburant, ordinateur de bord ↻ 115.

### Affichage d'informations graphique, affichage d'informations couleurs

Selon sa configuration, le véhicule possède un

- **Affichage d'informations graphique**  
ou
- **Affichage d'informations couleurs**

Le Info-Display se trouve dans le tableau de bord au-dessus de l'Infotainment System.

## Affichage d'informations graphique

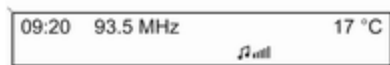

Selon l'Infotainment System, l'affichage d'informations graphique est disponible en deux versions.



20153

L'affichage d'informations graphique indique :

- l'heure ⇨ 91
- la température extérieure ⇨ 90
- la date ⇨ 91
- les réglages de climatisation électronique ⇨ 135
- Infotainment System, voir la description de l'Infotainment System dans le manuel de l'Infotainment System
- les réglages de personnalisation du véhicule ⇨ 118

## Affichage d'informations couleurs



L'affichage d'informations couleurs indique en couleurs :

- l'heure ⇨ 91
- la température extérieure ⇨ 90
- la date ⇨ 91
- les réglages de climatisation électronique ⇨ 135
- caméra arrière ⇨ 163
- Infotainment System, voir la description de l'Infotainment System dans le manuel de l'Infotainment System

- navigation, voir la description de l'Infotainment system dans le manuel de l'Infotainment system
- les réglages du système
- les messages du véhicule ⇨ 111
- les réglages de personnalisation du véhicule ⇨ 118

Les informations affichées et la manière dont elles sont affichées dépendent de l'équipement du véhicule et des réglages.

### Sélection des menus et des réglages

Les menus et réglages sont accessibles via l'affichage.



Les sélections sont effectuées via :

- les menus
- les boutons de fonction et le bouton rotatif multifonction de l'Infotainment System

### Sélection avec l'Infotainment System



Sélectionner une fonction via les boutons de l'Infotainment System. Le menu de la fonction sélectionnée est affiché.

Le bouton rotatif multifonction est utilisé pour sélectionner un élément et pour confirmer.

#### Bouton multifonction

Le bouton multifonction est l'élément de commande central des menus :

### Tourner

- Pour marquer une option de menu ;
- Pour régler une valeur numérique ou pour afficher une option de menu.

### Enfoncer (la bague extérieure)

- Pour sélectionner ou activer l'option marquée
- Pour confirmer une valeur réglée
- Pour activer/ désactiver le fonctionnement d'un système

### BACK Bouton

Appuyer sur le bouton pour :

- quitter un menu sans modifier les réglages
- revenir à un niveau de menu supérieur à partir d'un sous-menu
- effacer le dernier caractère d'une chaîne de caractère

Enfoncer et maintenir le bouton pendant quelques secondes pour effacer l'ensemble de la saisie.

Personnalisation du véhicule ↗ 118, réglages mémorisés ↗ 22.

## Messages du véhicule

Les messages sont principalement affichés dans le centre d'informations du conducteur (DIC). Dans certains cas, ils s'accompagnent d'un signal sonore d'avertissement.



Enfoncer le bouton **SET/CLR**, le bouton **MENU** ou tourner la molette de réglage pour confirmer un message.

## Messages du véhicule sur un affichage de mi-niveau

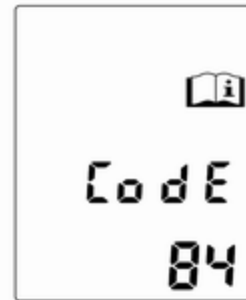

Les messages du véhicule sont affichés sous forme de codes chiffrés.

### N° Message du véhicule

- 2 Aucune télécommande radio détectée, enfoncer la pédale d'embrayage pour redémarrer
- 3 Niveau de liquide de refroidissement trop bas
- 4 Climatisation arrêtée
- 5 Volant bloqué

<b>N°</b>	<b>Message du véhicule</b>
6	Enfoncer la pédale de frein pour desserrer le frein de stationnement électrique
7	Tourner le volant, couper le contact puis le remettre
9	Tourner le volant, redémarrer le moteur
12	Véhicule surchargé
13	Surchauffe du compresseur
15	Défaillance du troisième feu stop
16	Défaillance du feu stop
17	Dysfonctionnement de réglage des phares
18	Défaillance du feu de croisement gauche
19	Défaillance du feu antibrouillard arrière
20	Défaillance du feu de croisement droit

<b>N°</b>	<b>Message du véhicule</b>
21	Défaillance du feu de position gauche
22	Défaillance du feu de position droit
23	Défaillance du feu de recul
24	Défaillance de l'éclairage de plaque
25	Défaillance du clignotant avant gauche
26	Défaillance du clignotant arrière gauche
27	Défaillance du clignotant avant droit
28	Défaillance du clignotant arrière droit
29	Vérifier les feux stop de la remorque
30	Vérifier le feu de recul de la remorque

<b>N°</b>	<b>Message du véhicule</b>
31	Vérifier le clignotant gauche de la remorque
32	Vérifier le clignotant droit de la remorque
33	Vérifier le feu antibrouillard arrière de la remorque
34	Vérifier les feux arrière de la remorque
35	Remplacer la pile de la télécommande radio
48	Nettoyer le détecteur de zone d'angle mort
53	Serrer le bouchon de carburant
54	Eau dans le filtre à gazole (diesel)
55	Le filtre à particules est plein ↻ 149
56	Déséquilibre des pressions de gonflage sur l'essieu avant

**N° Message du véhicule**

- 57 Déséquilibre des pressions de gonflage sur l'essieu arrière
- 58 Pneus sans capteur TPMS détectés
- 59 Ouvrir, puis fermer la vitre côté conducteur
- 60 Ouvrir, puis fermer la vitre côté passager
- 61 Ouvrir, puis fermer la vitre arrière côté gauche
- 62 Ouvrir, puis fermer la vitre arrière côté droit
- 65 Tentative de vol
- 66 Maintenance de l'alarme antivol
- 67 Maintenance du blocage de direction
- 68 Maintenance de la direction assistée
- 69 Maintenance de la suspension

**N° Message du véhicule**

- 70 Maintenance du système de contrôle d'assiette
- 71 Maintenance de l'essieu arrière
- 74 Maintenance de l'AFL
- 75 Maintenance de la climatisation
- 76 Maintenance du détecteur de zone d'angle mort
- 79 Appoint d'huile moteur
- 81 Maintenance de la transmission
- 82 Changer prochainement l'huile moteur
- 83 Maintenance du régulateur de vitesse adaptatif
- 84 La puissance du moteur est réduite
- 89 Entretien du véhicule sous peu
- 94 Passer à la position de stationnement avant de quitter le véhicule

**N° Message du véhicule**

- 95 Maintenance d'airbag
- 128 Capot ouvert
- 134 Défaillance de l'aide au stationnement, nettoyer le pare-chocs
- 136 Entretien de l'aide au stationnement
- 174 Batterie du véhicule faible
- 258 Aide au stationnement désactivé

### Messages de véhicule sur l'affichage de niveau supérieur ou l'affichage de niveau supérieur-combi



Les messages du véhicule sont affichés sous forme de textes. Suivre les instructions données dans les messages.

Le système affiche des messages relatifs aux domaines suivants :

- Certains niveaux de fluide
- Alarme antivol
- Freins

- Systèmes d'entraînement
- Systèmes de conduite
- Régulateur de vitesse
- Systèmes de détection d'obstacles
- Éclairage, remplacement d'ampoules
- Essuie-glace / lave-glace
- Portes, vitres
- Télécommande radio
- Ceintures de sécurité
- Systèmes d'airbags
- Moteur et boîte de vitesses
- Pression des pneus
- Filtre à particules pour diesel

### Messages du véhicule sur l'affichage d'informations couleurs

Certains messages importants apparaissent en plus sur l'affichage d'informations couleurs. Appuyer sur le bouton multifonction pour confirmer un message. Certains messages n'apparaissent que pendant quelques secondes.

### Signaux sonores

Un seul signal sonore sera émis à la fois.

Le signal sonore indiquant des ceintures de sécurité déboutées aura la priorité sur tout autre signal sonore.

### Lors du démarrage du moteur ou en roulant

- en cas de ceinture de sécurité non bouclée ;
- si une porte ou le hayon n'est pas correctement fermé lors du démarrage ;
- si une vitesse donnée est dépassée alors que le frein de stationnement est serré ;
- si une vitesse programmée est dépassée ;
- si un code ou un message d'avertissement apparaît sur le centre d'informations du conducteur ;
- si l'aide au stationnement détecte un objet ;
- si la marche arrière est engagée et le support arrière est déployé ;

- si une défaillance est détectée dans le verrouillage automatique;
- si le filtre à particules pour diesel a atteint son niveau de remplissage maximal.

### Quand le véhicule est à l'arrêt et/ou que la porte du conducteur est ouverte

- si la clé de contact est dans la serrure de contact ;
- avec l'éclairage extérieur allumé.

### Pendant un Autostop

- Lorsque la porte du conducteur est ouverte.

### Tension de pile

Lorsque la tension de la batterie du véhicule est faible, un message d'avertissement ou le code d'avertissement 174 s'affiche sur le centre d'informations du conducteur.

1. Arrêter immédiatement tout consommateur électrique qui n'est pas nécessaire à la sécurité lors de la conduite du véhicule, le

chauffage de siège, le chauffage de lunette par exemple, ou tout autre consommateur électrique.

2. Charger la batterie du véhicule en conduisant continuellement pendant un certain temps ou en utilisant un chargeur de batterie.

Le message d'avertissement ou le code d'avertissement s'effaceront une fois que le moteur a été démarré deux fois consécutivement sans chute de tension.

Si la batterie du véhicule ne peut pas être rechargée, faire remédier à la cause du problème par un atelier.

## Ordinateur de bord

Les menus et les fonctions peuvent être sélectionnés via les boutons sur la manette des clignotants ↻ 105.



Appuyer sur le bouton **MENU** pour choisir **Menu informations trajet/carbur.** ou sélectionner /: sur l'affichage de niveau supérieur-combi.



**Menu informations trajet/carbur. sur l'affichage de niveau supérieur**

Tourner la molette pour sélectionner un des sous-menus suivants :



- Compteur kilométrique journalier 1
- Compteur kilométrique journalier 2
- Autonomie
- Consommation moyenne
- Consommation instantanée
- Vitesse moyenne
- Vitesse numérique

**Menu informations trajet/carbur. sur l'affichage de niveau supérieur-combi**

Tourner la molette pour sélectionner une page :



**Page 1 :**

- Compteur kilométrique journalier 1
- Consommation moyenne 1
- Vitesse moyenne 1



**Page 2 :**

- Compteur kilométrique journalier 2
- Consommation moyenne 2
- Vitesse moyenne 2



### Page 3 :

- Vitesse numérique
- Autonomie
- Consommation instantanée

### Ordinateur de bord 1 et 2

Pour chacun des deux ordinateurs de bord, les informations telles que le compteur kilométrique, la consommation moyenne et la vitesse moyenne en appuyant sur le bouton **SET/CLR** peuvent être réinitialisés séparément, ce qui permet d'afficher les informations de parcours de différents conducteurs.

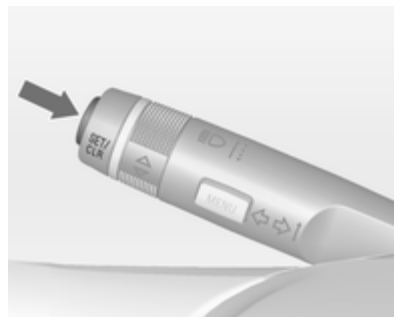

### Compteur kilométrique journalier

Le compteur kilométrique journalier affiche la distance enregistrée depuis la dernière réinitialisation.

Le compteur kilométrique journalier affiche une distance maximale de 2 000 km, puis revient à 0.

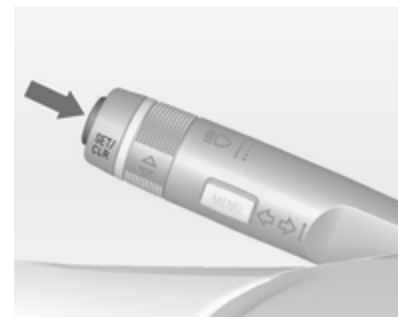

Remettre le compteur kilométrique journalier à zéro en appuyant sur le bouton **SET/CLR** du levier des clignotants pendant quelques secondes ou, sur les véhicules dotés d'un bouton molette de réinitialisation, en appuyant sur le bouton de remise à zéro situé à côté du compteur de vitesse pour la page 1 ou 2 sélectionnée.

### Autonomie en carburant

L'autonomie est calculée à partir du contenu du réservoir et de la consommation actuelle. L'affichage donne des valeurs moyennes.

Après avoir rajouté du carburant, l'autonomie est automatiquement mise à jour après un bref instant.

Si le niveau de carburant dans le réservoir est bas, un message apparaît sur l'affichage.

Lorsque le réservoir doit être immédiatement rempli, un message d'avertissement s'affiche.

En plus, le témoin ● s'allume ou clignote dans la jauge ↷ 104.

### **Autonomie en carburant, version GPL**

Affichage de l'autonomie approximative possible avec le carburant restant dans chaque réservoir respectif, essence et GPL, ainsi que de l'autonomie totale avec la combinaison des deux types de carburants. Pour passer d'un mode à l'autre, appuyer sur le bouton **SET/CLR**.

### **Consommation moyenne**

Affichage de la consommation moyenne. La mesure peut être réinitialisée à tout moment et démarrée avec une valeur par défaut.

Pour réinitialiser, appuyer sur le bouton **SET/CLR** pendant quelques secondes pour la page 1 ou 2 sélectionnée.

Sur les véhicules dotés d'un moteur GPL : La consommation moyenne est indiquée pour le mode actuellement sélectionné : GPL ou essence.

### **Consommation instantanée**

Affiche la consommation instantanée.

Sur les véhicules dotés d'un moteur GPL : La consommation instantanée est indiquée pour le mode actuellement sélectionné : GPL ou essence.

### **Vitesse moyenne**

Affichage de la vitesse moyenne. La mesure peut être redémarrée à tout moment.

Pour réinitialiser, appuyer sur le bouton **SET/CLR** pendant quelques secondes pour la page 1 ou 2 sélectionnée.

### **Vitesse numérique**

Affichage numérique de la vitesse instantanée.

## **Personnalisation du véhicule**

Le comportement du véhicule peut être personnalisé en modifiant les réglages dans l'affichage d'informations.

Certains réglages spécifiques à différents conducteurs peuvent être mémorisés individuellement dans chacune des clés du véhicule. Réglages mémorisés ↷ 22.

Selon l'équipement du véhicule et la législation spécifique de certains pays, certaines des fonctions décrites peuvent ne pas être disponibles.

Certaines fonctions sont uniquement affichées ou activées quand le moteur tourne.

### **Réglages personnels dans l'affichage d'informations graphique**

CD 300/CD 400/CD400plus



Appuyer sur le bouton **CONFIG**. Le menu **Réglages** est affiché.

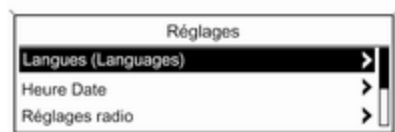

Les réglages suivants peuvent être sélectionnés en tournant et en enfonçant le bouton multifonction :

- **Langues (Langues)**
- **Heure Date**
- **Réglages radio**
- **Réglages téléphone**
- **Réglages véhicule**

Dans les sous-menus correspondants, il est possible de changer les réglages suivants :

### Langues (Langues)

Sélection de la langue désirée.

### Heure Date

Voir Horloge ↻ 91.

### Réglages radio

Voir la description de l'Infotainment System dans le manuel de l'Infotainment System.

### Réglages téléphone

Voir la description de l'Infotainment System dans le manuel de l'Infotainment System.

### Réglages véhicule



#### ■ **Qualité air et climatisation**

**Vitesse auto. ventilateur** : modifie le niveau de débit d'air dans l'habitacle de la commande de climatisation en mode automatique.

**Mode climatisation** : commande l'état du compresseur de refroidissement au démarrage du véhicule. Dernier réglage (recommandé) ou au démarrage du véhicule, toujours allumé ou toujours éteint.

**Désembuage arrière auto.** : active automatiquement la lunette arrière chauffée.



20340

### ■ Réglages confort

**Vol. avertissement sonore** : change le volume des signaux sonores.

**Personnalis. par conducteur** : active ou désactive la fonction de personnalisation.

**Essuie-glace arr. mar arrière** : active ou désactive la mise en marche automatique de l'essuie-glace arrière quand la marche arrière est engagée.

### ■ Aide stationnement/détection colli.

**Aide au stationnement** : active ou désactive l'aide au stationnement à ultrasons.

### ■ Éclairage véhicule

**Éclair. après sortie véhicule** : active ou désactive l'éclairage des environs du véhicule et modifie sa durée.

**Éclair. phares en déverrouill.** : active ou désactive l'éclairage d'accueil au véhicule.

### ■ Téléverr/télédeverr télédémarrage

**Télédéverrouillage portes** : modifie la configuration du déverrouillage de la porte conducteur uniquement ou de tout le véhicule.

### ■ Restaurer réglages par défaut

**Restaurer réglages par défaut** : ré-initialise tous les réglages aux réglages par défaut.

## Réglages dans l'affichage d'informations en couleur CD 600/Navi 650/Navi 950



Appuyer sur le bouton **CONFIG** de la façade de l'Infotainment System pour entrer dans le menu **Paramètres**.

Tourner le bouton multifonction pour faire défiler la liste vers le haut ou vers le bas. Appuyer sur le bouton multifonction (Navi 950 / Navi 650 : enfoncer la bague extérieure) pour sélectionner une option de menu.

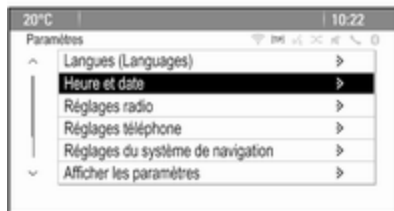

- Langues (Languages)
- Heure et date
- Réglages radio
- Réglages téléphone
- Réglages du système de navigation
- Afficher les paramètres
- Réglages véhicule

Dans les sous-menus correspondants, il est possible de changer les réglages suivants :

### Langues (Languages)

Sélection de la langue désirée.

### Heure et date

Voir le manuel de l'Infotainment System pour de plus amples informations.

### Réglages radio

Voir le manuel de l'Infotainment System pour de plus amples informations.

### Réglages téléphone

Voir le manuel de l'Infotainment System pour de plus amples informations.

### Réglages du système de navigation

Voir le manuel de l'Infotainment System pour de plus amples informations.

### Afficher les paramètres

#### ■ Menu page d'accueil :

Voir le manuel de l'Infotainment System pour de plus amples informations.

#### ■ Option caméra recul :

Appuyer pour régler les options de caméra de recul ↪ 163.

#### ■ Désactiver écran :

Voir le manuel de l'Infotainment System pour de plus amples informations.

#### ■ Réglages de la carte :

Voir le manuel de l'Infotainment System pour de plus amples informations.

### Réglages véhicule

#### ■ Qualité air et climatisation

**Vitesse auto. ventilateur** : modifie la régulation de la soufflerie. Le réglage modifié deviendra effectif après avoir coupé, puis remis le contact.

**Mode climatisation** : active ou désactive le refroidissement en mettant le contact ou utilise le dernier réglage choisi.

**Désembuage automatique** : active ou désactive le désembuage automatique.

**Désembuage arrière auto.** : active automatiquement le dégivrage de lunette arrière.

### ■ Réglages confort

**Vol. avertissemnt sonore** : change le volume des signaux sonores.

**Personnalisé par conducteur** : active ou désactive la fonction de personnalisation.

**Essuie-glace arr. mar arrière** : active ou désactive la mise en marche automatique de l'essuie-glace arrière quand la marche arrière est engagée.

### ■ Aide stationnement/détection colli.

**Aide au stationnement** : active ou désactive les capteurs à ultrasons.

### ■ Éclairage véhicule

**Éclair. phares en déverrouill.** : active ou désactive l'éclairage pour entrer dans le véhicule.

**Éclair. après sortie véhicule** : active ou désactive l'éclairage des environs du véhicule et modifie sa durée.

### ■ Téléverr/télédéverr télédémarrage

**Télédéverrouillage portes** : modifie la configuration du déverrouillage

de la porte conducteur uniquement ou de tout le véhicule.

- **Restaurer réglages par défaut** : ré-initialise tous les réglages aux réglages par défaut.

## Éclairage

Feux extérieurs .....	123
Éclairage intérieur .....	129
Fonctions spéciales d'éclairage .	131

### Feux extérieurs

#### Commutateur d'éclairage



Tourner le commutateur d'éclairage :

- 0** = Éclairage éteint
- ☞** = Feux de position
- ☞D** = Feux de croisement

Témoin ☞☞ ☞ 104.

#### Commutateur d'éclairage avec commande automatique des feux



Tourner le commutateur d'éclairage :

**AUTO** = Allumage automatique des feux de croisement : L'éclairage extérieur s'allume et s'éteint automatiquement en fonction des conditions de luminosité extérieures.

☉ = Activation ou désactivation de la commande automatique des feux. Le commutateur revient sur **AUTO**.

☞☞ = Feux de position

☞☞☞ = Feux de croisement

Dans le centre d'informations du conducteur avec affichage de niveau supérieur ou affichage de niveau supérieur-combi, l'état actuel de la commande automatique des feux est affiché.

En mettant le contact, la commande automatique des feux est active.

Lorsque les feux de croisement sont allumés, le voyant ☞☞ s'allume. Témoin ☞☞ ↷ 104.

## Feux arrière

Les feux arrière sont allumés en même temps que les feux de croisement et les feux de position.

## Commande automatique des feux



Quand la commande automatique des feux est activée et que le moteur tourne, le système bascule entre feux de jour et feux de croisement selon les conditions d'éclairement.

Feux de jour ↷ 126.

## Activation automatique des feux de croisement

Lorsque les conditions d'éclairage sont faibles les feux de croisement sont allumés.

## Détection de tunnel

Lorsque le véhicule entre dans un tunnel les feux de croisement sont allumés.

Éclairage directionnel adaptatif  
↷ 126.

## Feux de route

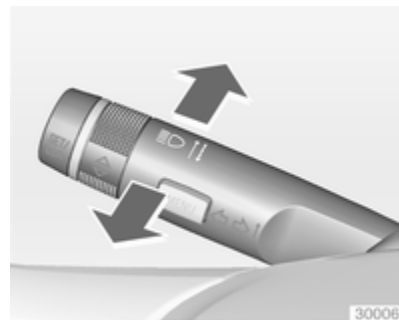

Passage des feux de croisement aux feux de route : pousser la manette vers l'avant.

Retour aux feux de croisement : pousser de nouveau la manette vers l'avant ou la tirer vers le volant.

## Appel de phares

Actionner l'appel de phares : tirer la manette vers le volant.

## Réglage de la portée des phares

### Réglage manuel de la portée des phares



Pour adapter la portée des phares en fonction du chargement du véhicule afin d'éviter l'éblouissement : tourner la molette  dans la position désirée.

- 0 = Sièges avant occupés
- 1 = Tous les sièges occupés
- 2 = Tous les sièges occupés et charge dans le coffre
- 3 = Siège du conducteur occupé et charge dans le coffre

## Phares pour conduite à l'étranger

Les phares asymétriques assurent une meilleure vue du bord de la route du côté passager avant.

Dans les pays où le sens de circulation n'est pas le même, il est nécessaire de régler correctement les phares pour ne pas éblouir les véhicules roulant en sens inverse.

### Véhicules sans éclairage directionnel adaptatif

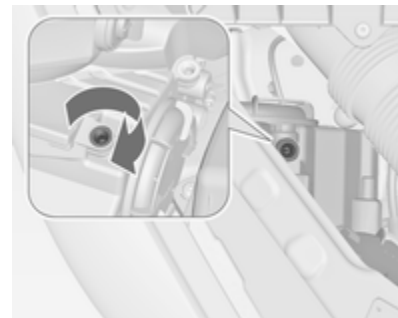

À l'aide du tournevis, tourner les vis de réglage d'un demi-tour dans le sens des aiguilles d'une montre.

Les vis de réglage se trouvent sur les phares, au-dessus des capuchons de feux de croisement ↗ 187.

Pour désactiver, tourner les vis de réglage d'un demi-tour dans le sens inverse des aiguilles d'une montre.

### Avertissement

Faire vérifier le réglage des phares après désactivation.

Nous recommandons de prendre contact avec un atelier.

## Véhicules avec éclairage directionnel adaptatif

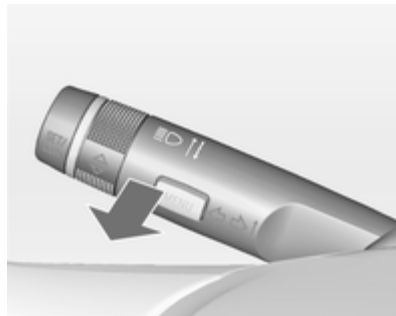

1. La clé dans la serrure de contact.
2. Tirer la manette des clignotants et maintenir en position (appel de phares).
3. Mettre le contact.
4. Après 5 secondes environ, le témoin  commence à clignoter et un signal sonore retentit.

Témoin  ↗ 104.

Chaque fois que le contact est mis, le témoin  clignote pendant 4 secondes environ, en guise de rappel.

Pour la désactivation, effectuer la même procédure que celle décrite ci-dessus. Le témoin  ne clignote pas lorsque la fonction est désactivée.

## Feux de jour

Les feux de jour augmentent la visibilité du véhicule pendant la journée.

Ils sont automatiquement allumés lorsque le contact est mis.

## Éclairage directionnel adaptatif

L'éclairage directionnel adaptatif assure un meilleur éclairage des virages, des croisements et des virages serrés.

## Éclairage dynamique des virages



Le faisceau lumineux pivote en fonction de l'angle de braquage du volant et la vitesse, ce qui améliore l'éclairage des virages.

## Éclairage de changement de direction



Dans les virages serrés ou lors des changements de direction, en fonction de l'angle de braquage du volant ou des clignotants, un réflecteur supplémentaire, à gauche ou à droite, est

activé pour éclairer la route dans la direction du déplacement. Il est activé jusqu'à une vitesse de 40 km/h.

## Fonction de recul

Si les feux de croisement sont allumés et que la marche arrière est engagée, les deux feux de changement de direction sont allumés. Ils restent allumés pendant les 20 secondes après avoir quitté la marche arrière ou après avoir roulé à plus de 17 km/h en marche avant.

## Feux de détresse



Actionnement avec le bouton .

En cas d'accident avec déploiement d'airbag, les feux de détresse sont automatiquement activés.

## Clignotants de changement de direction et de file

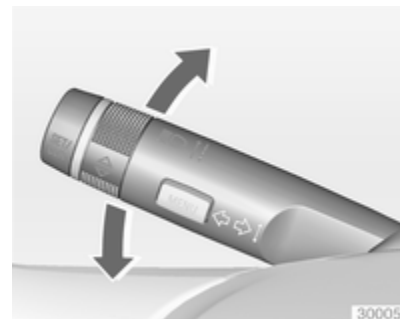

manette vers le = clignotant droit  
haut  
manette vers le = clignotant gauche  
bas

En actionnant la manette au-delà de la résistance, le clignotant reste enclenché en permanence. Le clignotant s'éteint automatiquement en redressant le volant.

Pour un triple clignotement, par exemple pour changer de file de circulation, pousser la manette jusqu'à sentir une résistance et la relâcher.

Si une remorque est branchée, le clignotant clignote six fois quand la manette est poussée jusqu'au point de résistance, puis relâchée.

Pour un clignotement plus long, pousser la manette jusqu'à sentir une résistance et la maintenir dans cette position.

Arrêter manuellement les clignotants en ramenant la manette dans sa position de départ.

## Phares antibrouillard



Actionnement avec le bouton **D**.

Commutateur d'éclairage en position **AUTO** : l'enclenchement des phares antibrouillard avant fera automatiquement s'allumer les feux de croisement.

## Feux antibrouillard arrière



Actionnement avec le bouton **Q**.

Commutateur d'éclairage en position **AUTO** : l'enclenchement du feu antibrouillard arrière fera automatiquement s'allumer les feux de croisement.

Commutateur d'éclairage en position **D** : les feux antibrouillard arrière peuvent uniquement être allumés avec les phares antibrouillard.

Le feu antibrouillard arrière du véhicule est désactivé lorsqu'une remorque est tractée.

## Feux de stationnement



Quand le véhicule est stationné, les feux de stationnement peuvent être allumés d'un côté :

1. Couper le contact.
2. Relever à fond la manette des clignotants (feu de stationnement droit) ou l'abaisser à fond (feu de stationnement gauche).

Confirmation par signal sonore et via le témoin du clignotant correspondant.

## Feux de recul

Le feu de recul s'allume lorsque le contact est mis et que la marche arrière est engagée.

## Lentilles de feu embuées

L'intérieur du boîtier de feu peut s'embuer brièvement si le temps est humide, s'il pleut fortement ou après un lavage de voiture. La buée disparaît rapidement ; pour accélérer le processus, allumer les feux extérieurs.

## Éclairage intérieur

### Commande d'éclairage du tableau de bord



La luminosité des lampes suivantes peut être réglée quand les feux extérieurs sont allumés :

- Éclairage du tableau de bord
- Affichage d'informations
- Commutateurs et organes de commande éclairés

Tourner la molette  jusqu'à ce que la luminosité souhaitée soit atteinte.

Sur les véhicules avec capteur de luminosité, le niveau d'éclairage peut uniquement être réglé quand les feux extérieurs sont allumés ou que le capteur de luminosité détecte des conditions nocturnes.

## Éclairage intérieur

Les plafonniers avant et central s'allument automatiquement en montant et descendant du véhicule et s'éteignent au bout d'un certain temps.

### Remarque

En cas d'accident avec déploiement d'airbag, les plafonniers sont automatiquement allumés.

### Plafonnier avant



Actionner le commutateur à bascule :

 = allumage et extinction automatiques.

Appuyer sur  = allumé.

Appuyer sur  = éteint.



### Plafonniers arrière



S'allument en conjonction avec le plafonnier avant selon la position du commutateur à bascule.

## Lampes de lecture



Commandées à l'aide des boutons  et  des plafonniers avant et arrière.

## Lampes de pare-soleil

S'allument quand le couvercle est ouvert.

## Fonctions spéciales d'éclairage

### Éclairage de la console centrale

Le spot intégré à l'éclairage intérieur s'allume quand les feux de croisement sont allumés.

### Éclairage pour entrer dans le véhicule

#### Éclairage d'accueil

Les feux extérieurs, l'éclairage du tableau de bord et les plafonniers sont allumés un bref instant en appuyant deux fois sur le bouton de déverrouillage  de la télécommande radio.

Cette fonction ne marche que dans l'obscurité et facilite la localisation du véhicule.

Les éclairages s'éteignent dès que la clé de contact est tournée en position 1  144.

Cette fonction peut être activée ou désactivée dans le menu **Réglages** de l'affichage d'informations. Personnalisation du véhicule  118.

Les réglages peuvent être mémorisés en fonction de la clé utilisée  22.

Les lampes suivantes s'allument en plus quand la porte du conducteur est ouverte :

- Tous les commutateurs
- Centre d'informations du conducteur

### Éclairage pour quitter le véhicule

Les lampes suivantes s'allument si la clé est retirée du commutateur d'allumage :

- Éclairage intérieur
- Éclairage du tableau de bord (uniquement lorsqu'il fait sombre)

Ils s'éteignent automatiquement après un certain temps. Les deux éclairages seront de nouveau allumés si la porte du conducteur est ouverte.

Les feux extérieurs éclairent les environs pendant une durée réglable en quittant le véhicule.

### Mise en marche



1. Couper le contact.
2. Retirer la clé de contact.
3. Ouvrir la porte du conducteur.
4. Tirer la manette des clignotants vers le volant.
5. Fermer la porte du conducteur.

Si la porte du conducteur n'est pas fermée, la lumière s'éteint au bout de 2 minutes.

En tirant la manette de clignotants lorsque la porte conducteur est ouverte, l'éclairage pour quitter le véhicule s'éteint immédiatement.

L'activation, la désactivation et la durée de cette fonction peuvent être modifiées dans le menu **Réglages** de l'affichage d'informations. Personnalisation du véhicule ⇨ 118.

Les réglages peuvent être mémorisés en fonction de la clé utilisée ⇨ 22.

## Protection contre la décharge de la batterie

### Mise à l'arrêt des lampes électriques

Pour éviter la décharge de la batterie du véhicule quand le contact est coupé, certaines lampes intérieures sont automatiquement arrêtées après un certain temps.

## Climatisation

Systèmes de climatisation .....	133
Bouches d'aération .....	141
Maintenance .....	142

## Systèmes de climatisation

### Chauffage et ventilation



Commandes pour :

- Température
- Répartition de l'air
- Vitesse de soufflerie
- Désembuage et dégivrage



Lunette arrière chauffante  ↗ 34.

### Température

rouge = chaud  
bleu = froid

Le chauffage n'est vraiment efficace que lorsque le moteur a atteint sa température normale de fonctionnement.

### Répartition de l'air

-  = vers le pare-brise et les vitres latérales avant
-  = vers la tête via les bouches d'aération réglables.
-  = vers les pieds

Toutes les combinaisons sont possibles.

### Vitesse de soufflerie

Régler le débit d'air en sélectionnant la vitesse de soufflerie souhaitée.

### Désembuage et dégivrage

- Appuyer sur le bouton  : la soufflerie passe automatiquement en vitesse maximale, la répartition d'air est dirigée vers le pare-brise.
- Commutateur de température sur le niveau le plus chaud.

- Activer la lunette arrière chauffante .
- Ouvrir les bouches d'aération latérales selon les besoins et les diriger vers les vitres latérales.

### Remarque

Sélectionner les réglages de désembuage et dégivrage inhibe la fonction Autostop.

Sélectionner les réglages de désembuage et dégivrage pendant que le moteur est en Autostop redémarre automatiquement le moteur.

Système Stop/Start  146.



## Climatisation



En plus, le système de chauffage et de ventilation, la climatisation offre les commandes pour :

 = refroidissement

 = recyclage d'air

Sièges chauffants   42, volant chauffé  87.

### Refroidissement

Appuyer sur le bouton  pour mettre le refroidissement en marche. L'activation est signalée par la LED dans le bouton. Le refroidissement ne fonctionne que lorsque le moteur est en

marche et que le ventilateur de commande de climatisation est en fonction.

Appuyer de nouveau sur le bouton  pour arrêter le refroidissement.

Le système de climatisation refroidit et déshumidifie l'air dès que la température extérieure est légèrement supérieure au point de gel. Il peut alors se former de la condensation qui se traduit par un écoulement sous le véhicule.

Si aucun refroidissement ou déshumidification n'est requis, désactiver le système de refroidissement pour économiser le carburant. Le refroidissement activé peut empêcher les Autostops.

### Recyclage d'air

Appuyer sur le bouton  pour activer le mode de recyclage de l'air. L'activation est signalée par la LED dans le bouton.

Appuyer de nouveau sur le bouton  pour désactiver le mode de recyclage.



### ⚠ Attention

Le système de recyclage d'air réduit le renouvellement de l'air intérieur. En utilisation sans refroidissement, l'humidité de l'air augmente et les vitres peuvent se recouvrir de buée. On observe une baisse de la qualité de l'air, ce qui peut se traduire par des signes de fatigue chez les passagers.

Dans des conditions d'air ambiant chaud et très humide, le pare-brise peut s'embuer de l'extérieur quand l'air froid est envoyé dessus. Si le pare-brise s'embue de l'extérieur, activer l'essuie-glace avant et désactiver .

### Refroidissement maximal

Ouvrir brièvement les vitres pour évacuer rapidement l'air chaud.

- Enclencher le refroidissement .
- Enclencher le recyclage d'air .
- Appuyer sur le commutateur de répartition d'air .

- Placer le commutateur de température sur le niveau le plus froid.
- Régler la vitesse de soufflerie au maximum.
- Ouvrir toutes les bouches.



### Désembuage et dégivrage des vitres



- Appuyer sur le bouton  : la soufflerie passe automatiquement en vitesse maximale, la répartition d'air est dirigée vers le pare-brise.
- Commutateur de température sur le niveau le plus chaud.

- Activer la lunette arrière chauffante .
- Ouvrir les bouches d'aération latérales selon les besoins et les diriger vers les vitres latérales.

### Remarque

Une pression sur le bouton , quand le moteur est en marche, empêche tout arrêt automatique jusqu'à ce que le bouton  soit pressé à nouveau.

Si  est pressé pendant un arrêt automatique du moteur, le moteur redémarre automatiquement.

Système Stop/Start  146.

### Climatisation électronique



La climatisation à zone double permet des températures de climatisation différentes entre le côté conducteur et le côté passager avant.



En mode de température automatique, la vitesse de la soufflerie et la répartition de l'air sont réglées automatiquement.



Commandes pour :

- Température côté conducteur
- Répartition de l'air
- Vitesse de soufflerie
- Température du côté de passager avant

-  = refroidissement
- AUTO** = mode automatique
-  = mode de recyclage d'air manuel
-  = désembuage et dégivrage

Lunette arrière chauffante  ↗ 34,  
Sièges chauffés  ↗ 42, Volant chauffé  ↗ 87.

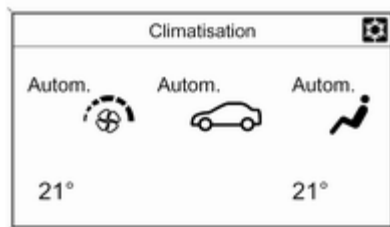

Les réglages de climatisation sont indiqués sur l'affichage graphique des informations ou, selon la version, sur l'affichage d'informations en couleur. Les modifications de réglage apparaissent brièvement sur les deux écrans, par-dessus le menu actuellement affiché.

Le système de climatisation automatique fonctionne uniquement avec le moteur en marche.

## Mode Automatique AUTO



Réglage de base en vue d'un confort maximum :

- Appuyer sur le bouton **AUTO**, la répartition de l'air et la vitesse de la soufflante seront réglées automatiquement.
- Ouvrir toutes les bouches d'aération pour permettre une meilleure répartition d'air en mode automatique.

- Appuyer sur  pour mettre en route le refroidissement et le désembuage en option. L'activation est signalée par la LED dans le bouton.
- Régler les températures souhaitées pour le conducteur et le passager avant à l'aide des boutons rotatifs gauche et droit. La température recommandée est de 22 °C.

La régulation de la vitesse de soufflerie en mode automatique peut être modifiée dans le menu **Réglages**.

Personnalisation du véhicule ⇨ 118.

### Présélection de la température

La température peut être réglée à la valeur désirée.



Si la température minimale **Lo** est réglée, le système de commande de climatisation fonctionne avec sa capacité maximale de refroidissement, si le refroidissement  est activé.

Si la température maximale **Hi** est réglée, la climatisation fonctionne avec sa capacité maximale de chauffage.

#### Remarque



Si  est activé, la réduction de la température réglée de l'habitacle peut provoquer le redémarrage du moteur à combustion à partir d'un arrêt automatique ou le blocage d'un arrêt automatique.

Système Stop/Start ⇨ 146.

### Désembuage et dégivrage des vitres





- Appuyer sur le bouton . L'activation est signalée par la LED dans le bouton.
- La température et la répartition d'air se règlent automatiquement et la soufflerie fonctionne à grande vitesse.

- Activer la lunette arrière chauffante .
- Pour revenir sur le mode précédent : appuyer sur le bouton , pour revenir sur le mode automatique : appuyer sur le bouton **AUTO**.

Le réglage du chauffage automatique de la lunette arrière peut être modifié dans le menu **Réglages** de l'affichage d'informations. Personnalisation du véhicule  118.

#### Remarque

Une pression sur le bouton , quand le moteur est en marche, empêche tout arrêt automatique jusqu'à ce que le bouton  soit pressé à nouveau.

Si  est pressé pendant un arrêt automatique du moteur, le moteur redémarre automatiquement.

Système Stop/Start  146.

### Réglages manuels

Les réglages de la climatisation peuvent être modifiés en actionnant les boutons et les boutons rotatifs comme suit. Une modification de réglage désactivera le mode automatique.

#### Vitesse de soufflerie



Appuyer sur le bouton inférieur pour diminuer ou sur le bouton supérieur pour augmenter la vitesse de la soufflerie comme illustré. La vitesse de soufflerie est indiquée par un certain nombre de segments sur l'affichage.

Maintenir le bouton inférieur enfoncé plus longtemps : la soufflerie et le refroidissement sont arrêtés.

Maintenir le bouton supérieur enfoncé plus longtemps : la soufflerie fonctionne à sa vitesse maximale.

Pour revenir en mode automatique : Appuyer sur le bouton **AUTO**.

#### Répartition de l'air , ,



Appuyer sur le bouton correspondant au réglage souhaité. L'activation est signalée par la LED dans le bouton.

↖ = vers le pare-brise et les vitres latérales avant

↗ = vers la tête via les bouches d'aération réglables

↘ = vers les pieds

Toutes les combinaisons sont possibles.

Revenir à la répartition automatique de l'air : appuyer sur le bouton **AUTO**.

### Refroidissement ❄



Appuyer sur le bouton ❄ pour mettre le refroidissement en marche. L'activation est signalée par la LED dans le

bouton. Le refroidissement ne fonctionne que lorsque le moteur est en marche et que le ventilateur de commande de climatisation est en fonction.

Appuyer de nouveau sur le bouton ❄ pour arrêter le refroidissement.

Le système de climatisation refroidit et déshumidifie (assèche) l'air à partir d'une certaine température extérieure. Il peut alors se former de la condensation qui se traduit par un écoulement sous le véhicule.

Si aucun refroidissement ou déshumidification n'est requis, désactiver le système de refroidissement pour économiser le carburant. Le refroidissement activé peut empêcher les Auto-stops.

Système Stop/Start ↪ 146.

Selon l'équipement du véhicule, l'affichage indique **AC** lorsque le refroidissement est activé ou **ECO** lorsque le refroidissement est désactivé.

L'opération de refroidissement après le démarrage du véhicule peut être activée ou désactivée dans le menu

**Réglages** de l'affichage d'informations. Personnalisation du véhicule ↪ 118.

### Recyclage d'air 🔄



Appuyer sur le bouton 🔄 pour activer le mode de recyclage de l'air. L'activation est signalée par la LED dans le bouton.

Appuyer de nouveau sur le bouton 🔄 pour désactiver le mode de recyclage.



### ⚠ Attention

Le système de recyclage d'air réduit le renouvellement de l'air intérieur. En utilisation sans refroidissement, l'humidité de l'air augmente et les vitres peuvent se recouvrir de buée. On observe une baisse de la qualité de l'air, ce qui peut se traduire par des signes de fatigue chez les passagers.

Dans des conditions d'air ambiant chaud et très humide, le pare-brise peut s'embuer de l'extérieur quand l'air froid est envoyé dessus. Si le pare-brise s'embue de l'extérieur, activer l'essuie-glace avant et désactiver .

### Refroidissement maximal



Ouvrir brièvement les vitres pour évacuer rapidement l'air chaud.

- Enclencher le refroidissement .
- Enclencher le recyclage d'air .
- Appuyer sur le commutateur de répartition d'air .

- Placer le commutateur de température sur le niveau le plus froid.
- Régler la vitesse de soufflerie au maximum.
- Ouvrir toutes les bouches.



### Désembuage et dégivrage des vitres



- Appuyer sur le bouton  : la soufflerie passe automatiquement en vitesse maximale, la répartition d'air est dirigée vers le pare-brise.
- Enclencher le refroidissement .
- Commutateur de température sur le niveau le plus chaud.

- Activer la lunette arrière chauffante .
- Ouvrir les bouches d'aération latérales selon les besoins et les diriger vers les vitres latérales.

### Remarque

Une pression sur le bouton , quand le moteur est en marche, empêche tout arrêt automatique jusqu'à ce que le bouton  soit pressé à nouveau.

Si  est pressé pendant un arrêt automatique du moteur, le moteur redémarre automatiquement.

Système Stop/Start  146.

## Chauffage auxiliaire

### Chauffage d'appoint

Quickheat est un chauffage électrique d'appoint qui chauffe automatiquement l'habitacle plus rapidement.

## Bouches d'aération

### Bouches d'aération réglables



Pour ouvrir la bouche d'aération, tourner la molette de réglage vers la droite. Régler le débit d'air venant de la bouche d'aération en tournant la molette.

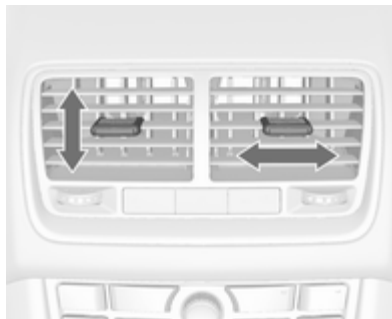

Régler la direction du flux d'air en faisant basculer et pivoter les lamelles.

Pour fermer la bouche d'aération, tourner la molette de réglage vers la gauche.

#### **⚠ Attention**

Ne pas attacher d'objet aux lamelles des bouches d'aération. Risque de dommage et de blessure en cas d'accident.

## Bouches d'aération fixes

D'autres bouches d'aération se trouvent sous le pare-brise et les vitres latérales ainsi que dans les espaces pour les pieds.

## Maintenance

### Prise d'air

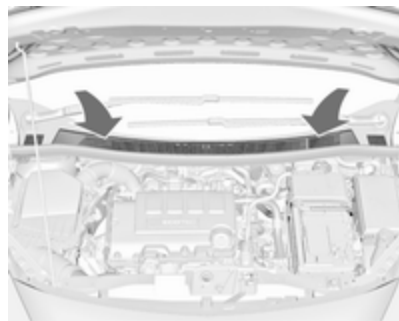

La prise d'air dans le compartiment moteur, à l'extérieur devant le pare-brise, ne doit pas être encombrée. Le cas échéant, enlever les feuilles, les saletés ou la neige.

### Filtre à pollens

#### Filtration de l'air de l'habitacle

Si le véhicule est doté d'un système de chauffage et ventilation ou d'une climatisation, un filtre à particules dé-

barrasse l'air de l'habitacle de toutes les particules solides comme le pollen, la poussière, les moisissures et les bactéries présentes dans l'air.

Si le véhicule est doté d'une climatisation électronique, un filtre à charbon actif débarrasse l'air de l'habitacle de toutes les particules solides comme le pollen, la poussière, les moisissures et les bactéries présentes dans l'air. Une couche supplémentaire de charbon actif absorbe les odeurs désagréables.

### Fonctionnement normal de la climatisation

Pour assurer un fonctionnement parfait et constant, faire fonctionner le système de refroidissement une fois par mois pendant quelques minutes, quel que soit le temps ou la saison. Le refroidissement n'est pas possible quand la température extérieure est trop basse.

## Service

Pour une performance optimale du refroidissement, il est recommandé de vérifier annuellement, à partir de la troisième année de mise en circulation du véhicule, le système de climatisation, y compris :

- Test de fonctionnement et de pression.
- Fonctionnement du chauffage.
- Vérification de l'étanchéité.
- Contrôle de la courroie d'entraînement.
- Nettoyage du condenseur et de la purge d'évaporateur.
- Contrôle des performances.

## Conduite et utilisation

Conseils de conduite .....	143
Démarrage et utilisation .....	144
Gaz d'échappement .....	149
Boîte automatique .....	151
Boîte manuelle .....	154
Freins .....	155
Systèmes de contrôle de conduite .....	158
Systèmes d'assistance au conducteur .....	159
Carburant .....	165
Attelage de remorque .....	173

## Conseils de conduite

### Contrôle du véhicule

#### Ne jamais rouler avec le moteur arrêté (sauf lors d'un Autostop)

De nombreux systèmes ne fonctionneront plus dans ce cas (p. ex. le servofrein, la direction assistée). Conduire de cette façon constitue un danger pour vous et pour les autres. Tous les systèmes fonctionnent pendant un Autostop, mais il y aura une réduction contrôlée de l'assistance à la direction assistée et la vitesse du véhicule est réduite.

Système Stop/Start ⇨ 146.

#### Augmentation du ralenti

Si un chargement de batterie du véhicule est nécessaire en raison de la condition de cette batterie, la puissance délivrée par l'alternateur doit être augmentée. Ceci est effectué par une augmentation du ralenti qui peut être entendue.

Sur les véhicules dotés d'un affichage de niveau supérieur ou d'un affichage de niveau supérieur-combi, un message s'affiche sur le centre d'informations du conducteur.

### Pédales

Afin d'empêcher le blocage de la pédale, la zone sous les pédales ne doit pas être recouverte d'un tapis.

### Direction

En cas de perte de direction assistée en raison de l'arrêt du moteur ou d'une défaillance du système, le véhicule peut tout de même être dirigé, mais un effort de direction inférieur ou supérieur peut être nécessaire.

Témoin ⚠ ⇨ 102.

### Avertissement

Véhicules équipés d'une direction assistée hydraulique :

Si le volant est tourné jusqu'à ce qu'il atteigne la butée et qu'il est maintenu dans cette position pendant plus de 15 secondes, le système de direction assistée peut être endommagé et il peut se produire une perte de direction assistée.

## Démarrage et utilisation

### Rodage d'un véhicule neuf

Pendant les premiers déplacements, ne pas freiner brusquement si cela n'est pas nécessaire.

Au cours du premier trajet, de la fumée peut se former en raison de la cire et de l'huile qui s'évaporent du système d'échappement. Stationner le véhicule à l'air libre un moment après le premier trajet et éviter de respirer les vapeurs.

La consommation d'huile moteur et de carburant peut se révéler plus élevée et le processus de nettoyage du filtre à particules (pour diesel) peut avoir lieu plus souvent. L'Autostop peut être interrompu pour permettre le chargement de la batterie du véhicule.

Filtre à particules pour diesel ⇨ 149.

### Positions de la serrure de contact

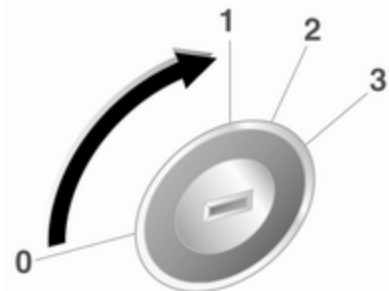

30051

- 0 = Contact coupé
- 1 = Blocage de direction déverrouillé, contact coupé
- 2 = Contact mis, pour moteur diesel : préchauffage
- 3 = Démarrer

## Prolongation de l'alimentation des accessoires

L'utilisation des systèmes électroniques suivants reste possible jusqu'à ce que la porte du conducteur soit ouverte ou encore pendant 10 minutes après que le contact est coupé :

- Lève-vitres électriques
- Prises de courant

L'alimentation de l'Infotainment System continuera de fonctionner encore pendant 30 minutes ou jusqu'à ce que la clé soit retirée du contact, qu'une porte soit ouverte ou pas.

## Démarrage du moteur

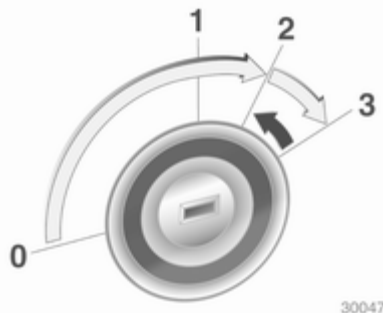

Boîte manuelle : actionner l'embrayage.

Boîte automatique : actionner le frein et déplacer le levier sélecteur en **P** ou **N**.

Ne pas accélérer.

Moteurs diesel : tourner la clé en position **2** pour le préchauffage jusqu'à ce que le témoin  s'éteigne.

Tourner brièvement la clé en position **3** et la relâcher : une procédure automatique actionne le démarreur avec

un léger délai jusqu'à ce que le moteur tourne, voir Commande automatique du démarreur.

Avant de redémarrer ou pour arrêter le moteur, ramener la clé de contact en position **0**.

Pendant un Autostop, enfoncer la pédale d'embrayage pour démarrer le moteur.

## Démarrage du véhicule à basses températures

Le démarrage du moteur sans chauffage auxiliaire est possible jusqu'à  $-25\text{ °C}$  pour les moteurs diesel et  $-30\text{ °C}$  pour les moteurs essence. Il faut juste choisir une huile moteur de viscosité adaptée, le carburant correct, effectuer les entretiens prescrits et avoir une batterie du véhicule suffisamment chargée. À des températures inférieures à  $-30\text{ °C}$ , la boîte automatique a besoin d'un temps de chauffage d'environ 5 minutes. Le levier sélecteur doit se trouver en position **P**.

## Commande automatique du démarreur

Cette fonction commande la procédure de démarrage du moteur. Le conducteur ne doit pas maintenir la clé en position **3**. Une fois lancé, le système continuera à démarrer le moteur automatiquement jusqu'à ce que ce dernier tourne. En raison de la procédure de contrôle, le moteur démarre après un léger délai.

Les causes de non-démarrage du moteur peuvent être :

- Pédale d'embrayage non enfoncée (boîte manuelle) ;
- Pédale de frein non enfoncée ou levier sélecteur pas en **P** ou **N** (boîte automatique) ;
- Temps imparti écoulé.

## Réchauffement du moteur turbo

Après le lancement, le couple moteur disponible peut être réduit pendant quelques instants, notamment lorsque le moteur est froid, en vue de permettre au système de lubrification d'assurer la protection totale du moteur.

## Coupure d'alimentation en décélération

L'alimentation en carburant est automatiquement coupée en décélération, c'est-à-dire quand le véhicule roule et qu'un rapport est engagé, mais que la pédale d'accélérateur est relâchée.

## Système d'arrêt-démarrage

Le système Stop/Start permet d'économiser du carburant et de réduire les émissions à l'échappement. Lorsque les conditions le permettent, il coupe le moteur dès que le véhicule est à l'arrêt ou à faible vitesse, par exemple, devant un feu rouge ou dans un bouchon. Il redémarre automatiquement le moteur dès que le conducteur actionne la pédale d'embrayage. Grâce à un capteur de batterie de véhicule, la fonction Autostop n'est exécutée que si la batterie du véhicule est suffisamment chargée pour assurer le redémarrage.

## Activation

Le système Stop/Start est disponible dès que le moteur démarre, le véhicule prend la route et que les conditions décrites dans cette section sont remplies.

## Désactivation



Pour désactiver le système Stop/Start manuellement, appuyer sur le bouton **eco**. La désactivation est signalée par l'extinction de la LED du bouton.

## Autostop

Lorsque le véhicule roule à faible vitesse ou à l'arrêt, activer Autostop comme suit :

- Enfoncer la pédale d'embrayage
- passer le levier sélecteur au point mort
- relâcher la pédale d'embrayage.

Le moteur sera coupé pendant que le contact reste mis.



Une fonction Autostop est indiquée par l'aiguille à la position **AUTOSTOP** dans le compte-tours.

Lors d'un Autostop, les performances de freinage et du chauffage sont conservées.

### Avertissement

L'assistance de la direction sera réduite pendant un Autostop.

### Conditions pour un Autostop

Le système Stop/Start vérifie si toutes les conditions suivantes sont remplies.

- Le système Stop/Start n'est pas désactivé manuellement,
- le capot est complètement fermé,
- la porte du conducteur est fermée ou la ceinture de sécurité du conducteur est bouclée,
- la batterie du véhicule est suffisamment chargée et en bon état,
- le moteur est chaud,
- la température de liquide de refroidissement du moteur n'est pas trop élevée,

- la température de gaz d'échappement n'est pas trop élevée, par exemple après avoir conduit le véhicule avec une charge de moteur élevée,
- la température ambiante n'est pas trop basse,
- l'activation du dégivrage ne met pas fin à un Autostop,
- le système de commande de climatisation permet un Autostop,
- la dépression de frein est suffisante,
- la fonction d'autonettoyage du filtre à particules pour diesel n'est pas activée,
- le véhicule a roulé depuis le dernier Autostop.

Sinon, l'Autostop sera inhibé.

Des températures ambiantes avoisinant le point de gel peuvent réduire la disponibilité de la fonction Autostop.

Certains réglages du système de climatisation peuvent empêcher un Autostop. Se reporter au chapitre sur la climatisation pour obtenir des informations plus détaillées.

La fonction Autostop peut être interrompue immédiatement après la conduite sur une autoroute.

Rodage d'un véhicule neuf ⇨ 144.

### Protection contre le déchargement de la batterie du véhicule

Pour assurer le redémarrage fiable du moteur, le système d'arrêt-démarrage intègre plusieurs fonctions de protection contre la décharge de la batterie du véhicule.

### Mesures d'économie d'énergie

Pendant un Autostop, plusieurs équipements électriques tels que le chauffage électrique d'appoint ou le chauffage de lunette arrière sont désactivés ou commutés en mode d'économie d'énergie. La vitesse de soufflerie du système de climatisation est réduite pour économiser de l'énergie.

### Redémarrage du moteur par le conducteur

Enfoncer la pédale d'embrayage pour redémarrer le moteur.

Le démarrage du moteur est indiqué par l'aiguille sur la position de ralenti dans le compte-tours.

Si le levier sélecteur est déplacé hors du point mort avant d'avoir d'abord enfoncé la pédale d'embrayage, le témoin  s'allume ou un symbole apparaît dans le centre d'informations du conducteur.

Témoin  ⇨ 101.

### Redémarrage du moteur par le système Stop/Start

Le levier sélecteur doit être en position neutre pour qu'un redémarrage automatique soit possible.

Si l'une des conditions suivantes se produit pendant un Autostop, le système Stop/Start redémarrera automatiquement le moteur.

- Le système Stop/Start est désactivé manuellement,
- le capot est ouvert,
- la ceinture de sécurité du conducteur n'est pas attachée et la porte du conducteur est ouverte,

- la température du moteur est trop basse,
- la batterie du véhicule est déchargée,
- la dépression de frein est insuffisante,
- le véhicule commence à démarrer lentement,
- le système de climatisation demande le démarrage du moteur,
- la climatisation est activée manuellement.

Si le capot n'est pas complètement fermé, un message d'avertissement est affiché sur le centre d'informations du conducteur.

Si un accessoire électrique, un lecteur CD portable par exemple, est branché sur la prise de courant, une brève chute de tension au redémarrage peut être perçue.

## Stationnement

### ⚠ Attention

- Ne pas stationner le véhicule sur une surface aisément inflammable. La température élevée du système d'échappement pourrait enflammer la surface.
- Toujours serrer le frein de stationnement.  
Tirer le commutateur (P) pendant environ une seconde.  
Le frein de stationnement électrique est serré lorsque le témoin (P) s'allume ↪ 101.
- Arrêter le moteur.
- Lorsque le véhicule est sur une route plane ou en côte, engager la première ou mettre le levier sélecteur sur la position **P** avant de retirer la clé de contact. Dans une côte, diriger les roues avant à l'opposé de la bordure du trottoir.

Lorsque le véhicule est en descente, engager la marche arrière ou mettre le levier sélecteur sur la position **P** avant de retirer la clé de contact. Diriger les roues avant vers la bordure du trottoir.

- Retirer la clé de contact. Tourner le volant jusqu'à ce que le blocage de la direction s'enclenche (antivol).

Sur les véhicules à boîte automatique, la clé ne s'enlève que lorsque le levier sélecteur est en position **P**.

Verrouiller le véhicule et activer l'alarme antivol.

### Remarque

En cas d'accident avec déploiement d'airbag, le moteur est automatiquement éteint si le véhicule s'arrête dans un temps prédéterminé.

## Gaz d'échappement

### ⚠ Danger

Les gaz d'échappement contiennent du monoxyde de carbone incolore et inodore mais néanmoins nocif. Danger de mort en cas d'inhalation.

Si des gaz d'échappement pénètrent dans l'habitacle, ouvrir les vitres. Faire remédier à la cause de la défaillance par un atelier.

Éviter de rouler avec le coffre ouvert car des gaz d'échappement pourraient pénétrer dans le véhicule.

## Filtre à particules (pour diesel)

Le système de filtre à particules pour diesel filtre les particules de suie nocives dans les gaz d'échappement du moteur. Le système dispose d'une fonction d'autonettoyage qui s'effectue automatiquement en roulant et

sans avertissement. Le filtre est nettoyé régulièrement par combustion à haute température des particules de suie retenues. Ce procédé se fait automatiquement dans certaines conditions de conduite et peut durer jusqu'à 25 minutes. En général, cela nécessite entre 7 et 12 minutes. L'Autostop n'est pas disponible et la consommation de carburant peut être plus importante pendant cette période. Le développement de fumées et d'odeur est normal.



Dans certaines conditions de conduite, par exemple en cas de petits trajets, le système ne peut pas se nettoyer automatiquement.

Si le nettoyage du filtre est requis et si les conditions de circulation antérieures n'ont pas permis un nettoyage automatique, cela sera signalé par le témoin . En même temps, **Filtre partic.s diesel plein Cont. à conduire** ou le code d'avertissement 55 s'affiche sur le centre d'informations du conducteur.

 s'allume quand le filtre à particules est rempli. Lancer le processus de nettoyage dès que possible.

 clignote quand le filtre à particules pour diesel a atteint son niveau de remplissage maximal. Lancer immédiatement le processus de nettoyage pour éviter d'endommager le moteur.

### Processus de nettoyage

Pour activer le processus de nettoyage, continuer à rouler et garder un régime moteur supérieur

à 2000 min<sup>-1</sup>. Si nécessaire, rétrograder. Le nettoyage du filtre à particules pour diesel est alors lancé.

Si le voyant  s'allume aussi, le nettoyage n'est pas possible. Se rendre dans un atelier.

### Avertissement

Si le processus de nettoyage est interrompu, il y a un risque de provoquer de graves dégâts au moteur.

Le nettoyage s'opère plus rapidement lorsque le régime et la charge du moteur sont élevés.

Le témoin  s'éteint dès que l'opération d'autonettoyage est terminée.

### Catalyseur

Le catalyseur réduit la quantité de substances nocives dans les gaz d'échappement.

### Avertissement

Des qualités de carburant autres que celles mentionnées aux pages ↗ 165, ↗ 240 pourraient endommager le catalyseur ou les composants électroniques.

L'essence non brûlée surchauffe et endommage le catalyseur. Il faut donc éviter d'utiliser excessivement le démarreur, de rouler jusqu'à ce que le réservoir soit vide et de démarrer le moteur en poussant le véhicule ou en le remorquant.

En cas de ratés, de fonctionnement irrégulier du moteur, de réduction des performances du moteur ou d'autres problèmes inhabituels, faire remédier à la cause de la défaillance dès que possible. En cas d'urgence, il est possible de continuer à rouler pendant une brève période, à faible régime et à vitesse réduite.

## Boîte automatique

### Boîte de vitesses automatique

La boîte automatique permet un passage de vitesse automatique (mode automatique) ou un passage de vitesse manuel (mode manuel).

### Affichage de la transmission



Le mode ou rapport sélectionné est indiqué sur l'affichage de transmission.

## Levier sélecteur



- P** = Position de stationnement, les roues sont bloquées, à n'engager que si le véhicule est à l'arrêt et que le frein de stationnement est serré.
- R** = Marche arrière, à n'engager que si le véhicule est à l'arrêt.
- N** = Neutre (point mort).
- D** = Mode automatique avec tous les rapports.

Le levier sélecteur est verrouillé en **P** et peut uniquement être déplacé quand le contact est mis et que la pédale de frein est enfoncée.



Si la pédale de frein n'est pas enfoncée, le témoin (P) s'allume.

Si le levier sélecteur n'est pas en **P** quand le contact est coupé, les témoins (P) et **P** clignotent.

Pour engager le levier sur **P** ou **R**, appuyer sur le bouton de verrouillage.

Le moteur ne peut démarrer que si le levier est en position **P** ou **N**. Quand la position **N** est sélectionnée, enfoncer la pédale de frein ou serrer le frein de stationnement avant de démarrer.

Ne pas accélérer pendant le changement de vitesse. Ne jamais actionner en même temps la pédale d'accélérateur et la pédale de frein.

Lorsqu'un rapport est sélectionné, le véhicule démarre lentement quand le frein est desserré.

### Frein moteur

Pour utiliser l'effet du frein moteur, rétrograder à temps en cas de conduite en pente, voir Mode manuel.

### Désenlisement du véhicule

L'alternance marche avant / marche arrière est uniquement autorisée si le véhicule est enlisé dans du sable, de la boue ou de la neige. Déplacer le levier sélecteur entre les positions **D** et **R** de manière répétée. Ne pas emballer le moteur et éviter toute accélération brusque.

### Stationnement

Serrer le frein de stationnement et engager le levier sur **P**.

La clé de contact ne peut être retirée que lorsque le levier sélecteur est en position **P**.

## Mode manuel



Déplacer le levier sélecteur de la position **D** vers la gauche puis vers l'avant ou l'arrière.

**+** = Passage au rapport supérieur

**-** = Passage au rapport inférieur

Si un rapport supérieur est engagé à trop faible vitesse ou un rapport inférieur à trop haut régime, aucun changement de vitesse n'a lieu. Ceci entraîne l'affichage d'un message sur le centre d'informations du conducteur.

En mode manuel et à hauts régimes du moteur, la boîte de vitesses ne passe pas automatiquement à un rapport supérieur.



## Programmes de conduite électronique

- Après un démarrage à froid, le programme de température de service amène rapidement le catalyseur à la température nécessaire en augmentant le régime moteur.
- La fonction de passage automatique en position N met automatiquement la boîte de vitesses au point mort lorsque le véhicule est arrêté et qu'un rapport de marche avant est engagé et que la pédale de frein est enfoncée.
- Des programmes spéciaux adaptent automatiquement les points de changement de vitesse en cas de montées ou de descentes.

## Kickdown

Si, en mode automatique, la pédale d'accélérateur est enfoncée au maximum, la boîte de vitesses passe dans un rapport inférieur, en fonction du régime moteur.

## Défaillance

En cas de défaillance, le témoin  s'allume. En plus, un code chiffré ou un message de véhicule est affiché dans le centre d'informations du conducteur. Messages du véhicule  111.

La boîte de vitesses ne change plus automatiquement. Il est possible de continuer à rouler en changeant de vitesse manuellement.

Seul le plus haut rapport est disponible. Selon la défaillance, il se peut que la deuxième vitesse soit aussi disponible en mode manuel. Ne changer de vitesse que si le véhicule est à l'arrêt.

Faire remédier à la cause du problème par un atelier.

## Coupure de courant

En cas de coupure de courant, le levier sélecteur ne peut pas être déplacé hors de la position **P**. La clé de contact ne peut pas être enlevée de la serrure de contact.

Si la batterie du véhicule est déchargée, effectuer le démarrage par câble  224.

Si la batterie du véhicule n'est pas à l'origine de la défaillance, débloquer le levier sélecteur.

1. Serrer le frein de stationnement.



2. Tenir le garnissage du levier sélecteur à l'endroit indiqué et le tirer pour le dégager à l'arrière.
3. Replier le garnissage du levier sélecteur vers le haut. Tirer pour dégager à l'avant.
4. Déplacer le garnissage du levier sélecteur vers la gauche. Veiller à ne pas endommager la fiche et le faisceau de câbles dans le bas.

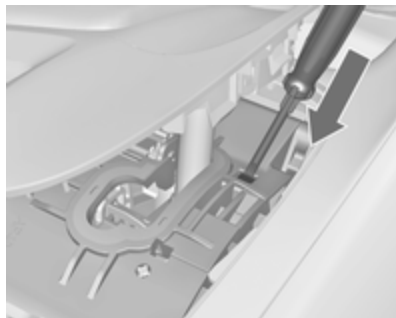

5. Introduire un tournevis aussi loin que possible dans l'ouverture et déplacer le levier sélecteur hors de la position **P** ou **N**. Si la position **P** ou **N** est à nouveau engagée, le levier sélecteur se verrouillera à

- nouveau dans cette position. Faire corriger la cause de la coupure de courant par un atelier.
6. Reposer la garniture de levier sur la console centrale et la remonter.

## Boîte manuelle



Pour engager la marche arrière : lorsque le véhicule est à l'arrêt, appuyer sur le bouton de déverrouillage du levier sélecteur 3 secondes après avoir enfoncé la pédale d'embrayage et engager la marche arrière.

Si le rapport ne s'engage pas, amener le levier au point mort, relâcher la pédale d'embrayage puis débrayer à nouveau ; réessayer de passer la marche arrière.

Ne pas laisser patiner l'embrayage inutilement.

Lors de la manœuvre, enfoncer la pédale d'embrayage à fond. Ne pas utiliser la pédale comme repose-pied.

### Avertissement

Il n'est pas recommandé de conduire en gardant la main sur le levier sélecteur.

## Freins

Le système de freinage possède deux circuits indépendants l'un de l'autre.

Si un circuit de freinage est défaillant, le véhicule peut toujours être freiné grâce à l'autre circuit de freinage. Toutefois, le freinage n'est obtenu qu'en enfonçant la pédale de frein fermement. Un effort nettement supérieur doit être exercé. La distance de freinage est plus longue qu'habituellement. Prendre contact avec un atelier avant de poursuivre votre déplacement.

Quand le moteur ne tourne pas, l'assistance du servofrein disparaît une fois que la pédale de frein a été actionnée une ou deux fois. Le freinage n'est pas réduit, mais il nécessite une force beaucoup plus grande. Il est particulièrement important de garder cela à l'esprit quand le véhicule est remorqué.

Témoin (ⓘ) ⇨ 101.

## Antiblocage de sécurité

L'antiblocage de sécurité (ABS) empêche que les roues ne se bloquent.

Dès qu'une roue a tendance à bloquer, l'ABS module la pression de freinage de la roue incriminée. Le véhicule puisse toujours être dirigé, même en cas de freinage d'urgence.

La régulation ABS est identifiable à la pulsation de la pédale de frein et au bruit du processus de régulation.

Afin d'obtenir un freinage optimal, enfoncer la pédale de frein à fond pendant toute la durée du freinage malgré la pulsation de la pédale de frein. Ne pas réduire la pression sur la pédale.

Avant de prendre la route, le système procède à un test de fonctionnement automatique qui pourrait être perceptible.

Témoin (ABS) ⇨ 102.

## Feux stop adaptatifs

En cas de freinage maximal, les trois feux stop clignotent pendant la durée de la régulation de l'ABS.

## Défaillance

### ⚠ Attention

En cas de défaillance de l'ABS, les roues peuvent avoir tendance à se bloquer en cas de freinage brutal. Les avantages de l'ABS ne sont plus disponibles. Lors d'un freinage brutal, le véhicule ne peut plus être dirigé et peut dérapé.

Faire remédier à la cause du problème par un atelier.

## Frein de stationnement

### Frein de stationnement électrique



### Serrage quand le véhicule est à l'arrêt

#### ⚠ Attention

Tirer sur le commutateur (P) pendant environ une seconde, le frein de stationnement électrique fonctionne automatiquement avec une force adéquate. Pour un serrage maximal, p. ex. en cas de station-

nement avec une remorque ou dans une pente, tirer deux fois le commutateur (P).

Le frein de stationnement électrique est serré lorsque le témoin (P) s'allume ↪ 101.

Le frein de stationnement électrique peut toujours être actionné, même avec le contact coupé.

Ne pas actionner le frein de stationnement électrique trop souvent quand le moteur ne tourne pas car cela déchargera la batterie du véhicule.

Avant de quitter le véhicule, vérifier l'état du frein de stationnement électrique.

Témoin (P) ↪ 101.

### Desserrage

Mettre le contact. Garder la pédale de frein enfoncée, puis pousser le commutateur (P).

### Aide au démarrage

En enfonçant la pédale d'embrayage (boîte manuelle) ou en engageant la gamme **D** (boîte automatique), puis en enfonçant la pédale d'accélérateur, le frein de stationnement électrique se desserre automatiquement. Cela n'est pas possible si l'on tire simultanément sur le commutateur (Ⓢ).

Cette fonction facilite aussi le démarrage en côte.

Des démarrages en trombe peuvent réduire la durée de vie des pièces d'usure.

### Freinage dynamique en roulant

Quand le véhicule roule et que le commutateur (Ⓢ) est maintenu tiré, le frein de stationnement électrique décélère le véhicule, mais ne s'applique pas de manière statique.

Dès que le commutateur (Ⓢ) est relâché, le freinage dynamique s'arrête.

### Défaillance

Le mode de défaillance du frein de stationnement électrique est signalé par un témoin (Ⓢ) et par un code chiffré ou un message affiché dans le centre d'informations du conducteur.

Témoin (Ⓢ) ⇨ 101, messages du véhicule ⇨ 111.

Serrer le frein de stationnement électrique : tirer et maintenir le commutateur (Ⓢ) pendant plus de 5 secondes. Si le témoin (Ⓢ) s'allume, le frein de stationnement électrique est serré.

Relâcher le frein de stationnement électrique : pousser et maintenir le commutateur (Ⓢ) pendant plus de 2 secondes. Si le témoin (Ⓢ) s'éteint, le frein de stationnement électrique est desserré.

Le témoin (Ⓢ) clignote : le frein de stationnement électrique n'est pas totalement serré ou desserré. En cas de clignotement permanent, desserrer le frein de stationnement électrique, puis essayer à nouveau de le serrer.

Témoin (Ⓢ) ⇨ 101.

### Assistance au freinage

Lors d'un enfoncement rapide et puissant de la pédale de frein, la force de freinage maximale (freinage d'urgence) est sollicitée automatiquement.

Maintenir une pression constante sur la pédale de frein aussi longtemps qu'un freinage maximal est nécessaire. La force de freinage maximale est automatiquement réduite quand la pédale de frein est relâchée.

### Aide au démarrage en côte

Le système aide à prévenir un recul intempestif lors d'un démarrage en côte.

Lorsque la pédale de frein est relâchée à l'arrêt dans une pente, les freins restent serrés pendant deux secondes supplémentaires. Les freins se relâchent automatiquement dès que le véhicule commence à accélérer.

L'aide au démarrage en côte n'est pas activée pendant un Autostop.

## Systèmes de contrôle de conduite

### Système antipatinage

Le système antipatinage (TC) est un composant de l'Electronic Stability Control.

Le TC améliore la stabilité de conduite lorsque c'est nécessaire, quels que soient le type de revêtement ou l'adhérence des pneus, empêchant ainsi les roues motrices de patiner.

Dès que les roues motrices commencent à patiner, la puissance délivrée par le moteur est réduite et la roue qui patine le plus est freinée individuellement. Ainsi, même sur chaussée glissante, la stabilité du véhicule est considérablement améliorée.

Le TC est fonctionnel dès que le témoin  s'éteint.

Quand le TC est actif,  clignote.

### ⚠ Attention

Ce dispositif de sécurité particulier ne doit pas vous pousser à adopter un style de conduite dangereux.

Adapter la vitesse aux conditions de circulation.

Témoin  102.

### Désactivation



Le TC peut être désactivé quand le patinage des roues est requis : appuyer sur le bouton  brièvement.

Le témoin  s'allume.

Le TC est réactivé en appuyant à nouveau sur le bouton .

Le TC est également réactivé la prochaine fois que le contact est mis.

### Electronic Stability Control

L'Electronic Stability Control (ESC) améliore la stabilité de la conduite lorsque c'est nécessaire, quel que soit le type de surface de revêtement ou l'adhérence des pneus. Il comprend également une fonction antipatinage.

Dès que le véhicule menace de dérapier (sous-virage, survirage), la puissance du moteur est réduite et les roues sont freinées individuellement. Ainsi, même sur chaussée glissante, la stabilité du véhicule est considérablement améliorée.

L'ESC est fonctionnel dès que le témoin  s'éteint.

Quand l'ESC est actif,  clignote.

**⚠ Attention**

Ce dispositif de sécurité particulier ne doit pas vous pousser à adopter un style de conduite dangereux.

Adapter la vitesse aux conditions de circulation.

Témoin  102.

**Désactivation**

Pour une conduite très sportive, l'ESC peut être désactivé : maintenir le bouton  enfoncé pendant environ 5 secondes.

Le témoin  s'allume.

L'ESC est réactivé en appuyant à nouveau sur le bouton . Si le système TC a été désactivé auparavant, le TC et l'ESC sont tous deux réactivés.

L'ESC est également réactivé la prochaine fois que le contact est mis.

**Systèmes d'assistance au conducteur****⚠ Attention**

Les systèmes d'assistance au conducteur ont été conçus pour aider le conducteur et ne remplacent absolument pas sa vigilance.

Le conducteur assume la pleine responsabilité de sa conduite.

En cas d'emploi des systèmes d'assistance au conducteur, toujours rester attentif aux conditions de circulation actuelles.

**Régulateur de vitesse**

Le régulateur de vitesse peut mémoriser et maintenir des vitesses allant de 30 à 200 km/h. Descentes et montées peuvent provoquer des écarts par rapport à la vitesse mémorisée.



Pour des raisons de sécurité, le régulateur de vitesse ne peut être activé qu'après que vous ayez appuyé une

fois sur la pédale de frein. Une activation dans le premier rapport n'est pas possible.





Ne pas activer le régulateur de vitesse lorsqu'une vitesse constante n'est pas conseillée.

Avec une boîte automatique, n'activer le régulateur de vitesse qu'en mode automatique.

Témoin   105.

### Mise en marche

Appuyer sur l'extrémité supérieure du commutateur à bascule , le témoin  s'allume en blanc.

### Activation

Accélérer jusqu'à la vitesse désirée et tourner la molette sur **SET/-** ; la vitesse actuelle est mémorisée et maintenue. Le témoin  s'allume en vert. La pédale d'accélérateur peut être relâchée.

Il est possible d'augmenter la vitesse en enfonçant la pédale d'accélérateur. Après relâchement de la pédale d'accélérateur, la vitesse mémorisée est rétablie.

Le régulateur de vitesse reste activé pendant le changement de vitesse.

### Augmentation de la vitesse



Avec le régulateur de vitesse activé, maintenir la molette sur **RES/+** ou la tourner brièvement plusieurs fois sur **RES/+** : la vitesse augmente en continu ou pas à pas.

En variante, accélérer jusqu'à la vitesse souhaitée et la mémoriser en tournant la molette sur **RES/+**.

### Diminution de la vitesse

Avec le régulateur de vitesse activé, maintenir la molette sur **SET/-** ou la tourner brièvement plusieurs fois sur **SET/-** : la vitesse diminue en continu ou pas à pas.

### Désactivation

Appuyer sur le bouton , le témoin  s'allume en blanc. Le régulateur de vitesse est désactivé. La vitesse sauvegardée est mémorisée.



Désactivation automatique :

- vitesse du véhicule inférieure à 30 km/h ;
- actionnement de la pédale de frein ;
- actionnement de la pédale d'embrayage pendant quelques secondes ;
- levier sélecteur en position **N** ;
- plage de régime moteur très basse ;
- le système antipatinage ou l'Electronic Stability Control est entré en fonctionnement.

## Reprise de la vitesse mémorisée

Tourner la molette sur **RES/+** à une vitesse supérieure à 30 km/h. La vitesse mémorisée sera reprise.

## Mise à l'arrêt

Appuyer sur l'extrémité inférieure du commutateur à bascule , le témoin  s'éteint. La vitesse sauvegardée est effacée. Quand le contact est coupé, la vitesse sauvegardée est également effacée.

## Aide au stationnement

### Attention

Le conducteur est pleinement responsable de la manœuvre de stationnement.

Toujours vérifier les environs lors de l'utilisation du système d'aide au stationnement lorsque vous conduisez vers l'avant ou vers l'arrière.

L'aide au stationnement facilite les manœuvres en mesurant la distance entre le véhicule et les obstacles et en émettant des signaux sonores.



Le système se compose de quatre capteurs de stationnement à ultrasons disposés dans le pare-chocs arrière. Si le véhicule est équipé d'une aide au stationnement avant, le système comporte en plus quatre autres capteurs de stationnement à ultrasons dans le pare-chocs avant.

Témoin  ⇨ 102.

## Commande



Lorsque la marche arrière est enclenchée, l'aide au stationnement avant et arrière est prête à fonctionner.

Une LED allumée dans le bouton de l'aide au stationnement  indique que le système est prêt à fonctionner.

L'aide au stationnement avant peut également être activée à une vitesse allant jusqu'à 11 km/h avec une brève pression sur le bouton d'aide au stationnement.

Si le bouton **P**  est activé une fois au cours du cycle d'allumage, l'aide au stationnement avant est désactivée lorsque la vitesse dépasse 11 km/h. Elle est réactivée si la vitesse du véhicule n'a pas dépassé 25 km/h auparavant. Si la vitesse du véhicule a dépassé 25 km/h auparavant, l'aide au stationnement avant reste désactivée lorsque la vitesse repasse en dessous de 11 km/h.

Lorsque le système est désactivé, la LED du bouton s'éteint et **Aide stationnement désactivée** s'affiche dans le centre d'informations du conducteur.

Le système est automatiquement désactivé au-delà de 25 km/h.

Si le véhicule est doté d'une aide au stationnement arrière uniquement, le système s'arrête automatiquement lorsque la marche arrière est désengagée. La désactivation manuelle est également possible. Pour cela, appuyer sur le bouton d'aide au stationnement **P** .

### Indication

Un obstacle est signalé par un signal sonore. L'intervalle entre les signaux sonores se réduit au fur et à mesure que le véhicule se rapproche de l'obstacle. Quand la distance est inférieure à 30 cm, le signal sonore est continu.

### Défaillance

En cas de défaillance dans le système, **P**  s'allume ou un message de véhicule est affiché sur le centre d'informations du conducteur.

En plus, **P**  s'allume ou un message du véhicule est affiché sur le centre d'informations du conducteur si une défaillance due à des conditions temporaires, telles que de la neige recouvrant les capteurs, est détectée.

Messages du véhicule ⇨ 111.

### Remarques importantes concernant les aides au stationnement

#### Attention

Dans certaines circonstances, les différentes surfaces réfléchissantes d'objets ou de vêtements ainsi que des sources externes de parasites peuvent empêcher la détection correcte d'obstacles.

Une attention particulière doit être accordée aux obstacles bas qui peuvent endommager la partie inférieure du pare-chocs. Si de tels obstacles quittent la zone de détection des capteurs durant l'approche du véhicule, un signal sonore continu retentira.

### Avertissement

Les performances des capteurs peuvent être diminuées lorsqu'ils sont recouverts de glace ou de neige, par exemple.

Les performances des systèmes d'aide au stationnement peuvent être réduites en raison de la charge élevée.

Des conditions spécifiques s'appliquent si des véhicules de plus grande taille sont impliqués (p. ex. véhicules tout terrain, fourgonnettes, camionnettes). L'identification d'objet dans la partie supérieure du véhicule ne peut pas être garantie.

Des objets offrant une section transversale de réflexion fort étroite, des objets étroits ou des matériaux souples par exemple, peuvent ne pas être détectés par le système.

Les systèmes d'aide au stationnement ne sont pas prévus pour aider les conducteurs à éviter une collision avec des objets inattendus.

### Remarque

Le système d'aide au stationnement détecte automatiquement un dispositif d'attelage monté en usine. Il est désactivé quand la fiche est branchée.

Le capteur pourrait détecter un objet fictif (écho parasite) causé par des parasites externes acoustiques ou mécaniques.

### Remarque

En cas d'engagement d'un rapport de marche avant et de dépassement d'une certaine vitesse, le système d'aide au stationnement arrière est désactivé lorsque le système de transport arrière est déployé.

Si la marche arrière est engagée en premier lieu, le système d'aide au stationnement détecte le système de transport arrière et émet un signal

sonore. Appuyer brièvement sur **P**  pour désactiver le système d'aide au stationnement.

## Caméra arrière

La caméra arrière aide le conducteur à reculer en affichant une vue de la zone derrière le véhicule.

La vue de la caméra est affichée sur l'affichage d'informations en couleur.

### Attention

La caméra arrière ne remplace pas la vision conducteur. Il est à noter que les objets se trouvant à l'extérieur du champ de vision de la caméra et des capteurs du système avancé d'assistance au stationnement, par ex. sous le pare-chocs ou sous le véhicule ne sont pas affichés.

Ne pas faire marche arrière en regardant uniquement l'écran d'affichage d'informations et vérifier autour et derrière le véhicule avant d'engager la marche arrière.

## Activation

La caméra arrière est automatiquement activée lorsque la marche arrière est engagée.

## Fonctionnement

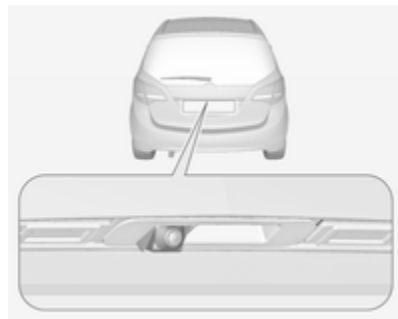

La caméra est montée sur la poignée du hayon et a un angle de vision de 130°.

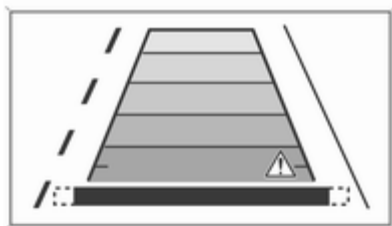

En raison de la position haute de la caméra, le pare-chocs peut être vu sur l'écran afin de mieux vous guider.

La zone affichée par la caméra est limitée. La distance de l'image qui s'affiche sur l'écran est différente de la distance réelle.

### Lignes de guidage

Les lignes de guidage dynamique sont des lignes horizontales à des intervalles de 1 mètre projetées sur l'image pour définir la distance des objets.

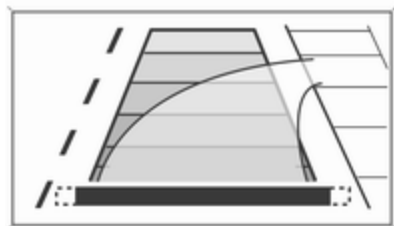

La trajectoire du véhicule est affichée en fonction de l'angle de braquage.

La fonction peut être désactivée dans le menu **Réglages** de l'affichage d'informations. Personnalisation du véhicule ↻ 118.

### Symboles d'avertissement

Les symboles d'avertissement sont indiqués comme des triangles  $\triangle$  sur l'image affichant les obstacles détectés par les capteurs arrière du système avancé d'assistance au stationnement.

## Réglages d'affichage

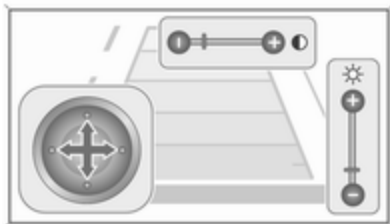

La luminosité peut être réglée avec les boutons haut/bas du bouton multifonction.

Le contraste peut être réglé avec les boutons gauche/droit du bouton multifonction.

## Désactivation

La caméra est désactivée lorsqu'une certaine vitesse de marche arrière est dépassée ou si la marche arrière n'est plus engagée pendant environ 10 secondes.

La caméra arrière peut être activée ou désactivée dans le menu

**Réglages** de l'affichage d'informations. Personnalisation du véhicule ↻ 118.

## Défaillance

Les messages de défaillance sont affichés avec un  $\Delta$  sur la ligne supérieure de l'affichage d'informations.

La caméra arrière peut ne pas fonctionner correctement si :

- la zone alentour est sombre,
- le soleil ou le faisceau des phares brille directement dans la lentille de la caméra,
- du gel, de la neige, boue ou tout autre matériau recouvre la lentille de la caméra. Nettoyer la lentille, la rincer à l'eau et l'essuyer avec un chiffon doux,
- le hayon n'est pas correctement fermé,
- l'arrière du véhicule est accidenté,
- il y a des changements de température extrêmes.

## Carburant

### Carburant pour moteurs à essence

N'utiliser que des carburants se conformant à la norme européenne EN 228 ou E DIN 51626-1 ou toute autre norme équivalente.

Votre moteur peut fonctionner à l'E10 qui est conforme à ces normes. Le carburant E10 contient jusqu'à 10 % de bioéthanol.

Utiliser du carburant avec l'indice d'octane recommandé ↻ 240. L'utilisation de carburant avec un indice d'octane trop bas peut réduire le couple et la puissance du moteur et augmenter légèrement la consommation de carburant.

### Avertissement

Ne pas utiliser de carburant ou d'additifs pour carburant contenant des composés métalliques

tels que des additifs à base de manganèse. Ceci peut endommager le moteur.

### Avertissement

L'utilisation de carburant ne se conformant pas à EN 228 ou E DIN 51626-1 ou toute autre spécification identique peut conduire à des dépôts, une usure plus importante ou des dommages sur le moteur et une perte de la garantie.

### Avertissement

Du carburant à l'indice d'octane trop bas peut entraîner une combustion incontrôlée et endommager le moteur.

## Carburant pour moteurs diesel

N'utiliser que des carburants diesel selon EN 590.

Dans les pays hors de la communauté européenne, utiliser le carburant Euro-diesel avec une teneur en soufre inférieure à 50 ppm.

### Avertissement

L'utilisation de carburant ne se conformant pas à EN 590 ou toute autre spécification identique peut conduire à une perte de puissance du moteur, une usure plus importante ou des dommages sur le moteur et peut affecter la garantie.

Ne pas utiliser du carburant diesel marin, du mazout, de l'Aquazole ou toute autre émulsion identique diesel-eau. Il n'est pas autorisé de mélanger le diesel avec des carburants pour moteurs à essence afin de le diluer.

## Carburant pour utilisation au gaz liquéfié

Le gaz de pétrole liquéfié est connu sous l'acronyme GPL en français ou LPG en anglais (liquefied petroleum

gas). Le GPL est également appelé « Autogas » en anglais ou néerlandais.

Le GPL est principalement composé de propane et de butane. L'indice d'octane se situe entre 105 et 115, en fonction de la proportion de butane. Le GPL est stocké à l'état liquide sous une pression de 5 - 10 bar environ.

Le point d'ébullition dépend de la pression et du rapport de mélange. À la température ambiante, il se situe entre -42 °C (propane pur) à -0,5 °C (butane pur).

### Avertissement

Le système fonctionne à une température ambiante comprise entre -8 °C et 100 °C environ.

Le fonctionnement parfait du système GPL ne peut être garanti que si le gaz liquéfié satisfait aux exigences minimales de DIN EN 589.

## Bouton de sélection de carburant



L'actionnement du bouton **LPG** permet le basculement entre les modes de fonctionnement à l'essence et au gaz de pétrole liquéfié dès que les paramètres requis (température de liquide de refroidissement et régime moteur minimal) ont été atteints. Les exigences sont généralement satisfaites environ après 60 secondes (en fonction de la température extérieure) et le premier enfoncement net de la pédale d'accélérateur. La LED indique le mode de fonctionnement en cours.

- arrêté = fonctionnement à l'essence
- allumé = fonctionnement au gaz de pétrole liquéfié
- clignote = aucune commutation n'est possible, un type de carburant est vide.

Dès que les réservoirs de gaz de pétrole liquéfié sont vides, le mode essence est sélectionné jusqu'à ce que le contact soit coupé.

Vider le réservoir d'essence tous les 6 mois jusqu'à ce que le témoin ● s'allume, puis faire le plein. Cela aide à maintenir la qualité du carburant et le bon fonctionnement du système pour une utilisation à l'essence.

Faire le plein du véhicule régulièrement pour éviter la corrosion dans le réservoir.

## Défaillances et remèdes

Si le mode gaz n'est pas possible, vérifier les points suivants :

- Y a-t-il suffisamment de gaz de pétrole liquéfié ?
- Y a-t-il suffisamment d'essence pour démarrer ?

En cas de températures extrêmes combinées à la composition du gaz, cela peut prendre un peu plus de temps pour que le système passe du mode essence au mode gaz liquide.

Dans des situations extrêmes, le système peut également repasser au mode essence si les exigences minimales ne sont pas satisfaites.

En cas de toute autre défaillance, prendre contact avec un atelier.

### Avertissement

Les réparations et ajustements ne peuvent être effectués que par des spécialistes qualifiés afin d'assurer la sécurité du système GPL et de conserver la garantie.

Le gaz de pétrole liquéfié présente une odeur particulière (odorisation) afin de pouvoir facilement détecter toute fuite.

### ⚠ Attention

Si une odeur de gaz est perçue dans le véhicule ou dans sa proximité immédiate, passer immédiatement en mode essence. Ne pas fumer. Pas de flammes nues ou de sources d'allumage.

Si possible, fermer la valve d'arrêt manuelle sur la polyvanne. La polyvanne se trouve sur le réservoir de gaz liquéfié dans le coffre, sous le recouvrement de plancher arrière.

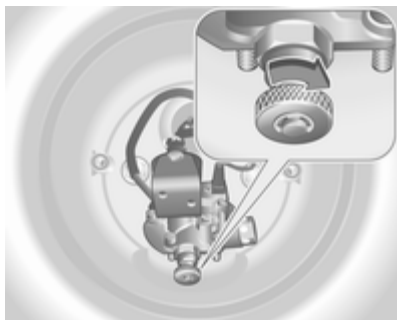

Tourner le bouton moleté dans le sens horaire.

Si aucune autre odeur de gaz n'est perceptible quand la valve d'arrêt manuelle est fermée, le véhicule peut être utilisé en mode essence. Si l'odeur de gaz persiste, ne pas démarrer le moteur. Faire remédier à la cause du problème par un atelier.

En cas d'utilisation de parkings souterrains, prière de suivre les instructions de l'exploitant et de la législation locale.

### Remarque

En cas d'accident, couper le contact et éteindre les feux. Fermer la vanne d'arrêt manuelle sur la polyvanne.

### Faire le plein



**⚠ Danger**

Avant de reprendre du carburant, arrêter le moteur ainsi que les chauffages externes avec chambre de combustion. Éteindre les téléphones mobiles.

Lors du remplissage du réservoir, respecter les prescriptions d'utilisation et de sécurité de la station-service.

**⚠ Danger**

Le carburant est inflammable et explosif. Ne pas fumer. Pas de flamme nue ou de formation d'étincelles.

Si une odeur de carburant se dégage dans le véhicule, faire immédiatement remédier au problème par un atelier.

**Avertissement**

En cas d'erreur de carburant, ne pas mettre le contact.

La trappe à carburant se trouve sur le côté arrière droit du véhicule.



La trappe de réservoir ne peut être ouverte que si le véhicule est déverrouillé. Tirer la trappe au niveau de la cavité et l'ouvrir.

Pour ouvrir, tourner le bouchon lentement vers la gauche.



Le bouchon de remplissage peut être déposé dans le support sur la trappe à carburant.

Pour effectuer le remplissage, insérer complètement la buse de pompe et mettre en route.

Après l'arrêt automatique, deux doses supplémentaires de carburant peuvent être rajoutées.

**Avertissement**

Nettoyer aussitôt le carburant qui a débordé.

Pour fermer, tourner le bouchon de remplissage vers la droite jusqu'au déclic.

Fermer la trappe et laisser s'engager.

### Bouchon de remplissage

Utiliser uniquement des bouchons de remplissage d'origine. Les véhicules avec moteur diesel sont équipés d'un bouchon de remplissage spécifique.

### Faire le plein de gaz liquéfié

Lors du remplissage du réservoir, respecter les prescriptions d'utilisation et de sécurité de la station-service.

La valve de remplissage de gaz de pétrole liquéfié se trouve derrière la trappe à carburant.



Dévisser le bouchon du goulot de remplissage.



Visser à la main l'adaptateur requis sur le goulot de remplissage.



**Adaptateur ACME :** Visser l'écrou du pistolet de remplissage sur l'adaptateur. Abaisser le levier de verrouillage du pistolet de remplissage.

**Goulot de remplissage DISH (Italie) :** Placer le pistolet de remplissage sur l'adaptateur. Abaisser le levier de verrouillage du pistolet de remplissage.

**Goulot de remplissage à baïonnette :** Placer le pistolet de remplissage sur l'adaptateur et le tourner

d'un quart de tour vers la gauche ou la droite. Tirer à fond le levier de verrouillage du pistolet de remplissage.

**Goulot de remplissage EURO :** Appuyer le pistolet de remplissage sur l'adaptateur jusqu'à ce qu'il se verrouille.

Appuyer sur le bouton de la station d'approvisionnement en gaz liquéfié. Le système de remplissage s'arrête ou ralentit son débit quand le réservoir est rempli à 80 % du volume de réservoir (niveau de remplissage maximal).

Relâcher le bouton du système de remplissage pour arrêter le remplissage. Libérer le levier de verrouillage et enlever le pistolet de remplissage. Une petite quantité de gaz liquéfié peut s'échapper.

Enlever l'adaptateur et le ranger dans le véhicule.

Placer le capuchon pour éviter l'intrusion de corps étrangers dans l'orifice de remplissage et le système.

### ⚠ Attention

Suite à la conception du système, une fuite de gaz liquéfié est inévitable lorsque le levier de verrouillage est libéré. Éviter d'en inhaler.

### ⚠ Attention

Pour des raisons de sécurité, le réservoir de gaz de pétrole liquéfié peut uniquement être rempli à 80 %.

La polyvanne sur le réservoir de gaz de pétrole liquéfié limite automatiquement la quantité de remplissage. Si une quantité plus importante est ajoutée, nous recommandons de ne pas exposer le véhicule au soleil jusqu'à ce que la quantité excédentaire soit consommée.

### Adaptateur de remplissage

Comme les systèmes de remplissage ne sont pas standardisés, différents adaptateurs sont nécessaires et peu-

vent être obtenus auprès des Distributeurs / Partenaires Opel et auprès des Réparateurs Agréés Opel.

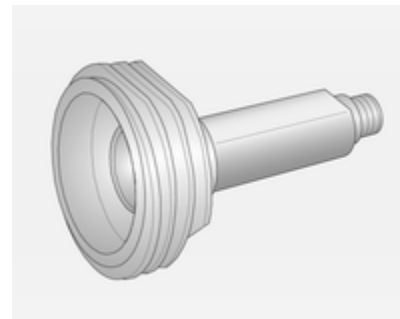

**Adaptateur ACME :** Belgique, Allemagne, Irlande, Luxembourg, Suisse

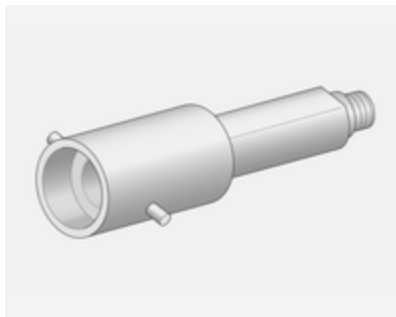

**Adaptateur à baïonnette** : Pays-Bas, Norvège, Espagne, Royaume-Uni

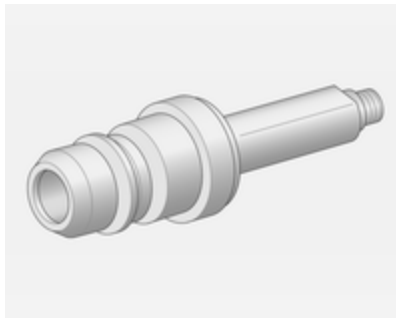

**Adaptateur EURO** : Espagne

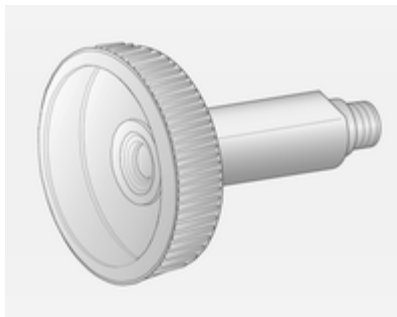

**Adaptateur DISH (Italie)** : Bosnie-Herzégovine, Bulgarie, Danemark, Estonie, France, Grèce, Italie, Croatie, Lettonie, Lituanie, Macédoine, Autriche, Pologne, Portugal, Roumanie, Suède, Suisse, Serbie, Slovaquie, Slovénie, République tchèque, Turquie, Ukraine, Hongrie

## Consommation de carburant - Émissions de CO<sub>2</sub>

La consommation de carburant (cycle combiné) du modèle Opel Meriva se situe dans une plage comprise entre 7,4 et 3,7 l/100 km.

Les émissions de CO<sub>2</sub> (cycle combiné) sont dans la fourchette de 169 à 99 g/km.

Pour les valeurs spécifiques à votre véhicule, consulter le certificat de conformité CEE fourni avec votre véhicule et les autres documents d'enregistrement nationaux.

### Remarques générales

Les chiffres officiels mentionnés de consommation de carburant et d'émission spécifique de CO<sub>2</sub> se rapportent au modèle de base européen muni de l'équipement de série.

Les données de consommation de carburant et les données d'émission de CO<sub>2</sub> sont déterminées conformément au règlement R (CE)

n°715/2007 (dans sa version en vigueur), en prenant en compte le poids du véhicule en ordre de marche, comme spécifié dans la réglementation.

Les chiffres sont uniquement fournis à titre de comparaison entre les différentes variantes de véhicules et ne reflètent pas forcément la consommation d'un véhicule en particulier. La présence d'équipements optionnels peut entraîner des chiffres de consommation et d'émission de CO<sub>2</sub> légèrement supérieurs. La consommation de carburant dépend dans une large mesure du style de conduite ainsi que des conditions routières et du trafic.

## Attelage de remorque

### Informations générales

Utiliser uniquement un dispositif d'attelage homologué pour le véhicule. Nous vous recommandons de confier tout montage ultérieur à un atelier. Faire effectuer toute modification du véhicule qui concerne le système de refroidissement, les plaques de protection thermiques ou d'autres organes du véhicule.

Une fois monté, le dispositif d'attelage pourrait recouvrir l'ouverture de l'œillet de remorquage. Si c'est le cas, utiliser la barre d'attelage pour assurer le remorquage. Toujours garder la barre d'attelage dans le véhicule.

### Caractéristiques de conduite et conseils pour le remorquage

Avant d'accrocher une remorque, lubrifier la boule d'attelage. Toutefois, il ne faut pas la lubrifier si un stabilisa-

teur qui agit sur la boule est utilisé pour réduire les mouvements de lacet.

Pour les remorques avec mauvaise tenue de route et les caravanes dont le poids total autorisé en charge supérieur à 1100 kg, l'utilisation d'un stabilisateur est fortement recommandée pour des vitesses supérieures à 80 km/h.

Si la remorque commence à balancer, ralentir, ne pas contre-braquer, freiner à fond si nécessaire.

En descente, engager le même rapport que pour monter la pente et rouler à plus ou moins même vitesse.

Régler la pression de gonflage à la valeur pour pleine charge ⇨ 248.

## Emploi d'une remorque

### Charges remorquables

#### Attention

Véhicules avec moteur A13DTE :  
L'utilisation d'équipement de remorquage est uniquement permise pour la fixation de porte-vélos compatibles. Ne pas utiliser d'équipement de remorquage pour remorque.

Les charges admissibles remorquables sont des valeurs maximales qui dépendent du moteur et qui ne doivent pas être dépassées. La charge remorquable réelle est la différence entre le poids total en charge réel de la remorque et le poids à la flèche réel avec la remorque accrochée.

Les charges remorquables admissibles sont spécifiées dans les papiers du véhicule. En général, ces valeurs sont valides pour des pentes jusqu'à 12 % maximum.

La charge remorquable admissible s'applique à la pente spécifiée et jusqu'à une altitude de 1 000 mètres au-dessus du niveau de la mer. Comme la puissance du moteur décroît quand l'altitude augmente en raison de la raréfaction de l'air, les performances en montagne sont réduites ; le poids total roulant autorisé est également réduit de 10 % pour tous les 1 000 mètres d'altitude supplémentaire. Le poids total roulant ne doit pas être réduit quand le véhicule roule sur des routes à faible déclivité (moins de 8 %, par exemple des autoroutes).

Le poids total roulant autorisé ne doit pas être dépassé. Ce poids est mentionné sur la plaquette signalétique  236.

### Charge verticale à l'attelage

La charge verticale à l'attelage est la charge exercée par la remorque sur la boule d'attelage. Elle peut varier en modifiant la répartition du poids lors du chargement de la remorque.

La charge verticale maximum admissible à l'attelage (75 kg) est mentionnée sur la plaquette d'identification du

dispositif d'attelage et dans les documents du véhicule. Toujours essayer d'atteindre la charge maximum, en particulier dans le cas de remorques lourdes. La charge verticale à l'attelage ne doit jamais descendre sous 25 kg.

### Charge sur l'essieu arrière

Quand la remorque est accrochée et que le véhicule tracteur est chargé au maximum, la charge admissible sur l'essieu arrière (voir plaquette signalétique ou papiers du véhicule) peut être dépassée de 80 kg (véhicules GPL : 110 kg). Le poids total autorisé en charge peut être dépassé, de 70 kg (véhicules GPL : 95 kg). Si la charge admissible sur l'essieu arrière est dépassée, la vitesse maximale est de 100 km/h.

## Dispositif d'attelage

### Avertissement

Quand le véhicule ne tracte pas de remorque, démonter la barre d'attelage.

### Rangement de la barre d'attelage amovible

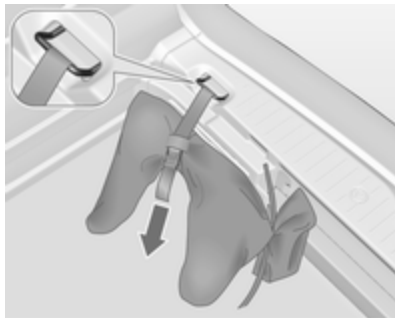

Le sac avec la barre d'attelage est rangé dans le compartiment de rangement arrière sur le plancher.

Acheminer la sangle à travers l'anneau d'arrimage et serrer la sangle pour fixer le sac.

### Montage de la barre d'attelage amovible



Désencliqueter et rabattre la prise vers le bas. Enlever le bouchon de l'ouverture de barre d'attelage et l'engager.

### Contrôle du serrage de la barre d'attelage

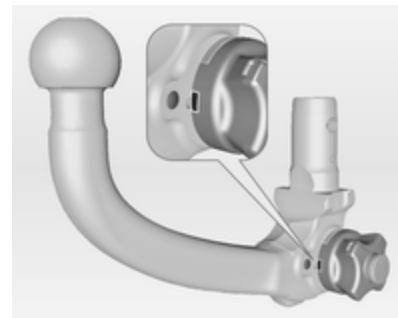

- La marque rouge du bouton rotatif doit se trouver en face de la marque verte de la barre d'attelage.
- Le jeu entre le bouton rotatif et la barre d'attelage doit être d'environ 5 mm.

Sinon, la barre d'attelage doit être serrée avant d'être insérée :

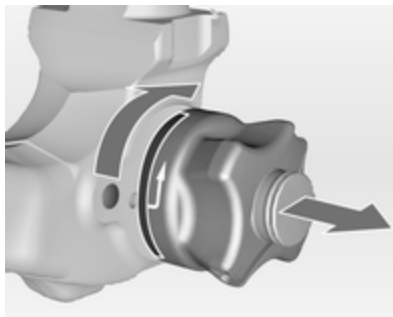

Sortir le bouton rotatif et tourner à fond dans le sens horaire.

#### Insertion de la barre d'attelage

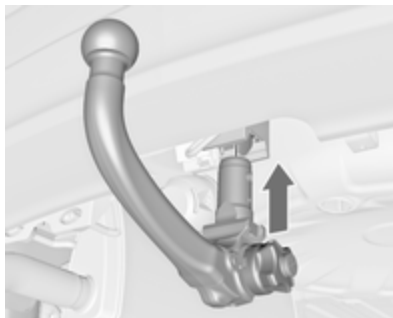

Insérer la barre d'attelage serrée dans le logement et pousser fermement vers le haut jusqu'au déclic audible.

La poignée rotative revient automatiquement en position initiale et repose sans jeu contre la barre d'attelage.

#### ⚠ Attention

Ne pas toucher la poignée rotative lors de l'insertion.

Verrouiller la barre d'attelage en tournant la clé dans le sens horaire. Enlever la clé et fermer le volet de protection.

#### Œillet pour câble de rupture d'attelage

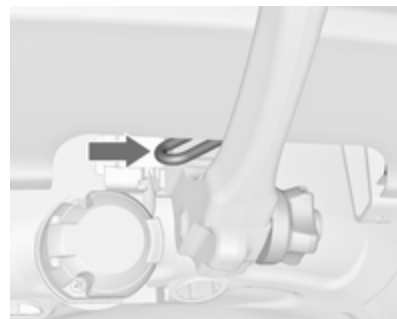

Attacher le câble de rupture d'attelage à l'œillet.

#### Contrôler que la barre d'attelage est montée correctement

- La marque verte du bouton rotatif doit se trouver en face de la marque verte de la barre d'attelage.
- Il ne doit pas y avoir de jeu entre la poignée rotative et la barre d'attelage.

- La barre d'attelage doit être engagée fermement dans le logement.
- La barre d'attelage doit être verrouillée et la clé doit être retirée.

### ⚠ Attention

L'utilisation d'une remorque est uniquement autorisée quand la barre d'attelage est correctement montée. Si la barre d'attelage n'est pas engagée correctement, prendre contact avec un atelier.

### Dépose de la barre d'attelage

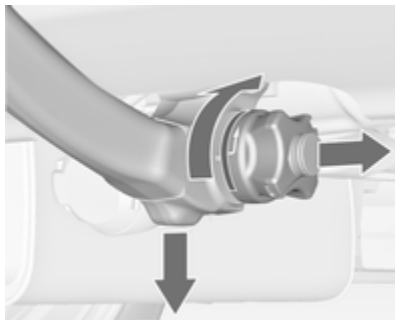

Ouvrir le volet de protection et tourner la clé dans le sens horaire pour déverrouiller la barre d'attelage.

Sortir la poignée rotative et tourner à fond dans le sens horaire. Tirer la barre d'attelage vers le bas pour la sortir.

Insérer le bouchon dans l'ouverture. Rabattre la prise.

## Soins du véhicule

Informations générales .....	178
Contrôles du véhicule .....	179
Remplacement des ampoules ...	187
Circuit électrique .....	198
Outillage du véhicule .....	204
Jantes et pneus .....	205
Démarrage par câbles auxiliai- res .....	224
Remorquage .....	226
Soins extérieurs et intérieurs .....	228

## Informations générales

### Accessoires et modifications du véhicule

Nous vous recommandons d'utiliser les pièces et accessoires d'origine et les pièces homologuées par l'usine correspondant spécifiquement à votre type de véhicule. Nous ne pouvons porter aucun jugement sur la fiabilité d'autres pièces, même si un agrément officiel ou autre devait exister, et nous ne pouvons pas non plus en répondre.

N'apporter aucune modification à l'équipement électrique, par exemple des modifications de la gestion électronique (Chip-Tuning).

#### Avertissement

Les bavettes garde-boue peuvent être endommagées lors du transport du véhicule sur un train ou sur une dépanneuse.

## Stockage du véhicule

### Stockage pendant une période prolongée

Si le véhicule doit être stocké pendant plusieurs mois :

- Laver et lustrer le véhicule.
- Faire vérifier la protection à la cire dans le compartiment moteur et sur le soubassement.
- Nettoyer et protéger les joints d'étanchéité en caoutchouc.
- Faire le plein de carburant.
- Remplacer l'huile moteur.
- Vider le réservoir de liquide de lave-glace.
- Vérifier la protection antigel et anticorrosion du liquide de refroidissement.
- Régler la pression de gonflage des pneus à la valeur pour la pleine charge.

- Garer le véhicule dans un local sec et bien ventilé. Engager la première vitesse ou la marche arrière ou bien placer le levier sélecteur sur **P**. Caler les roues du véhicule.
- Ne pas serrer le frein de stationnement.
- Ouvrir le capot, fermer toutes les portes et verrouiller le véhicule.
- Débrancher la cosse de la borne négative de la batterie du véhicule. Ne pas oublier que l'ensemble des systèmes ne fonctionne plus (par exemple l'alarme antivol).

### Remise en service

Quand le véhicule est remis en circulation :

- Rebrancher la borne négative de la batterie. Activer l'électronique des lève-vitres.
- Vérifier la pression des pneus.
- Remplir le réservoir de lave-glace.
- Vérifier le niveau d'huile du moteur.

- Contrôler le niveau de liquide de refroidissement.
- Le cas échéant, poser la plaque d'immatriculation.

### Reprise des véhicules hors d'usage

Vous trouverez des informations sur la reprise des véhicules hors d'usage et leur recyclage sur notre site. Ne confier ce travail qu'à un centre de recyclage agréé.

Le recyclage des véhicules au gaz doit être confié à un centre de service agréé pour ce type de véhicules.

## Contrôles du véhicule

### Exécution du travail

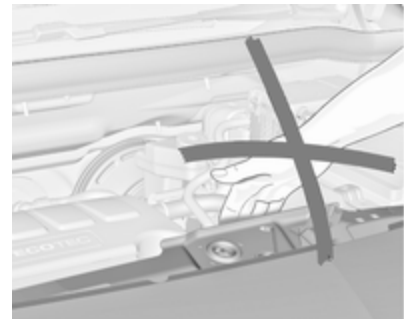

#### **⚠ Attention**

N'effectuer des contrôles dans le compartiment moteur que lorsque le contact est coupé.

Le ventilateur de refroidissement peut également fonctionner lorsque le contact est coupé.

### **⚠ Danger**

Le système d'allumage utilise une tension extrêmement élevée. Ne pas toucher.

## Capot

### Ouverture

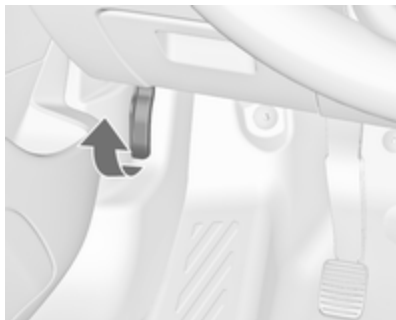

Tirer le levier de déverrouillage et le ramener dans sa position de départ.

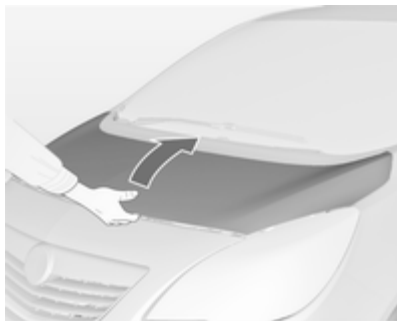

Enfoncer le loquet de sécurité et ouvrir le capot.

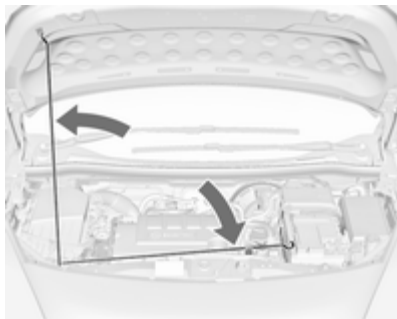

Attacher la béquille du capot.

Si le capot est ouvert lors d'un Auto-stop, le moteur sera automatiquement redémarré pour des raisons de sécurité.

### Fermeture

Avant de refermer le capot, enfoncer la béquille dans son support.

Abaisser le capot, le laisser tomber dans le verrou. Vérifier le verrouillage.

### Huile moteur

Vérifier manuellement le niveau d'huile moteur à intervalle régulier afin d'éviter d'endommager le moteur.

Veiller à ce que l'huile utilisée respecte les valeurs spécifiées. Fluides et lubrifiants recommandés ↗ 233.

Contrôle à effectuer uniquement lorsque le véhicule est à l'horizontale. Le moteur doit avoir atteint sa température de fonctionnement et être arrêté depuis au moins 5 minutes.

Sortir la jauge d'huile, l'essuyer, l'introduire dans le tube jusqu'à la butée sur la poignée, la ressortir et relever le niveau d'huile moteur.

Plonger la jauge jusqu'à la butée de la poignée et effectuer un demi-tour.

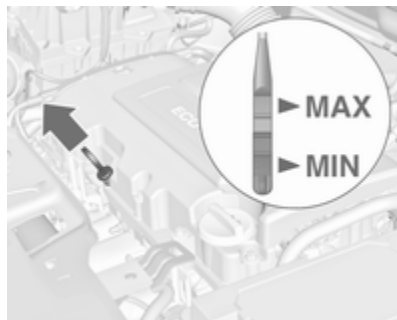

En fonction du moteur, différentes jauges d'huile sont utilisées.

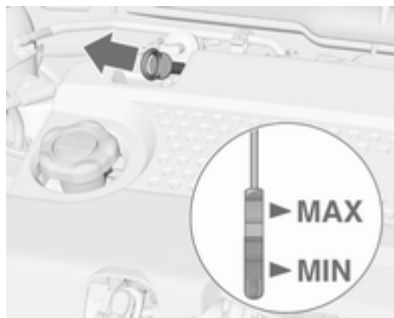

Lorsque le niveau d'huile moteur est descendu sous le repère **MIN**, faire l'appoint d'huile moteur.

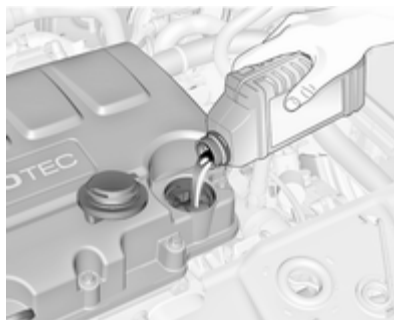

Nous vous recommandons d'utiliser la même qualité d'huile moteur que celle utilisée lors de la dernière vidange.

Le niveau d'huile moteur ne doit pas dépasser le repère **MAX** de la jauge.

### Avertissement

Un excès d'huile moteur doit être vidangé ou aspiré.

Capacités de remplissage ⇨ 247.

Remettre le bouchon droit et le serrer.

### Liquide de refroidissement du moteur

Le liquide de refroidissement offre une protection contre le gel allant jusqu'à environ -28°C.

### Avertissement

N'employer que du produit antigel homologué.

## Niveau de liquide de refroidissement

### Avertissement

Un niveau insuffisant de liquide de refroidissement peut provoquer des dommages au moteur.

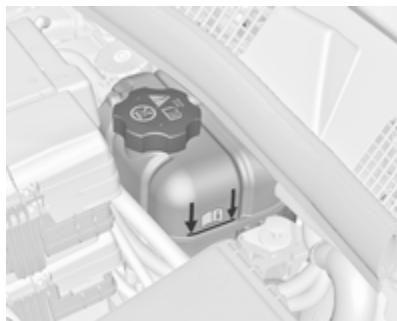

Si le système de refroidissement est froid, le niveau de liquide de refroidissement doit se trouver au-dessus du repère de niveau de remplissage. Faire l'appoint si le niveau est bas.

### ⚠ Attention

Laisser refroidir le moteur avant d'ouvrir le bouchon. Ouvrir le bouchon avec précaution, en laissant la pression s'évacuer lentement.

Pour faire l'appoint, utiliser un mélange 1 : 1 de concentré de liquide de refroidissement homologué et d'eau de ville propre. Si du concentré de liquide de refroidissement n'est pas disponible, utiliser de l'eau de ville propre. Serrer fermement le bouchon. Faire contrôler la concentration de liquide de refroidissement et faire remédier à la cause de la perte de liquide de refroidissement par un atelier.

## Liquide de direction assistée

### Avertissement

Des quantités extrêmement faibles de saleté peuvent endommager le circuit de direction et provoquer des pannes. Ne pas laisser de saletés entrer en contact avec le côté liquide du bouchon du réservoir/de la jauge ou pénétrer dans le réservoir.

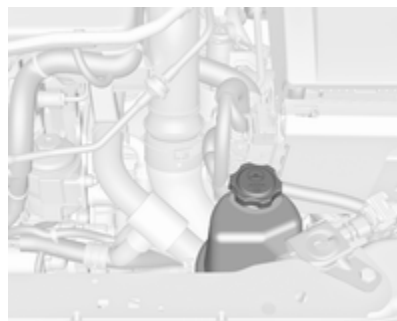

Le niveau du liquide de direction assistée n'a généralement pas besoin d'être vérifié. Si un bruit inhabituel est audible pendant l'utilisation du volant ou si la direction réagit de manière singulière, demander l'aide d'un atelier.

## Liquide de lave-glace



Remplir avec de l'eau propre mélangée d'une quantité adéquate de produit de lave-glace contenant de l'antigel.

### Avertissement

Seule une concentration d'antigel adéquate dans le produit de lave-glace garantit la protection nécessaire à basses températures ou en cas de baisses soudaines de température.

## Freins

Si la garniture de frein atteint l'épaisseur minimale, on entend un bruit de grincement lors du freinage.

On peut poursuivre sa route, mais il faut faire remplacer les garnitures de frein dès que possible.

Une fois que des garnitures de frein neuves ont été montées, ne pas effectuer de freinage d'urgence inutile pendant les premiers déplacements.

## Liquide de frein

### ⚠ Attention

Le liquide de frein est nocif et corrosif. Éviter les contacts avec les yeux, la peau, les tissus et les surfaces peintes.



Le niveau de liquide de frein doit se situer entre **MIN** et **MAX**.

Lors de l'appoint, veiller à la plus grande propreté car la présence d'impuretés dans le liquide de frein peut

entraîner des défaillances du dispositif de freinage. Faire corriger la cause de la fuite de liquide de frein par un atelier.

N'utiliser que du liquide de frein à hautes performances homologué pour le véhicule.

Liquide de frein/ d'embrayage ⇨ 233.

## Batterie du véhicule

Les véhicules n'étant pas équipés d'un système Stop/Start seront dotés d'une batterie au plomb. Les véhicules étant équipés d'un système d'arrêt-démarrage seront dotés d'une batterie AGM, cette batterie n'est pas une batterie au plomb.

La batterie du véhicule ne nécessite aucun entretien, à condition que le style de conduite adopté garantisse une charge suffisante de la batterie. Les petits trajets et les démarrages fréquents peuvent entraîner la décharge de la batterie. Éviter l'utilisation de consommateurs électriques non nécessaires.



Les piles ne doivent pas être jetées avec les ordures ménagères. Elles doivent être recyclées via les centres de collecte appropriés.

Ne pas utiliser le véhicule pendant plus de 4 semaines peut conduire à une décharge de la batterie. Débrancher la cosse de la borne négative de la batterie du véhicule.

Ne brancher et débrancher la batterie que quand le contact est coupé.

Protection contre le déchargement de la batterie du véhicule ⇨ 132.

## Remplacement de la batterie du véhicule

### Remarque

Toute dérogation aux instructions données dans ce paragraphe peut entraîner la désactivation temporaire du système Stop/Start.

Quand la batterie du véhicule est remplacée, s'assurer qu'il n'y a pas de trous de ventilation ouverts à proximité de la borne positive. Si un trou de ventilation est ouvert dans cette zone, il doit être obturé par un capuchon borgne et la ventilation à proximité de la borne négative doit être ouverte.

N'utiliser que des batteries de véhicule qui permettent de monter la boîte à fusibles au-dessus d'elles.

Sur les véhicules dotés d'un système stop/start (arrêt-démarrage), s'assurer que la batterie AGM (Absorptive Glass Mat) est toujours remplacée par une batterie AGM.



Une batterie AGM se reconnaît à l'étiquette sur la batterie. Nous recommandons d'utiliser une batterie de véhicule d'origine Opel.

#### Remarque

L'utilisation d'une batterie de véhicule AGM autre qu'une batterie de véhicule Opel d'origine peut réduire les performances du système Stop/Start.

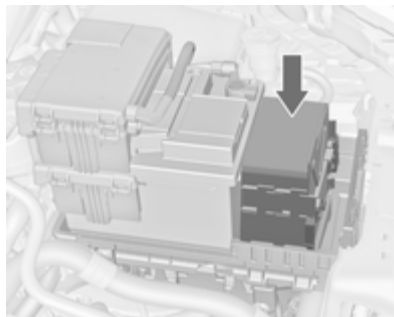

#### ⚠ Attention

Lors du montage d'une batterie dont la longueur n'est pas celle d'origine, il est essentiel de vérifier le montage correct de l'élément tampon.

Nous vous recommandons de faire remplacer la batterie du véhicule par un atelier.

Système Stop/Start ⇨ 146.

## Charge de la batterie du véhicule

### ⚠ Attention

Sur les véhicules avec système Stop/Start, s'assurer que la tension de charge ne dépasse pas 14,6 V en cas d'utilisation d'un chargeur de batterie. Sinon, la batterie du véhicule peut être endommagée.

Démarrage par câbles auxiliaires  
⇨ 224.

## Étiquette d'avertissement



Signification des symboles :

- Pas d'étincelle ou de flamme nue, interdit de fumer.
- Toujours protéger les yeux. Les gaz explosifs peuvent causer une cécité ou des blessures.
- Conserver la batterie du véhicule hors de portée des enfants.
- La batterie du véhicule contient de l'acide sulfurique qui peut rendre aveugle ou causer de graves brûlures.

- Consulter le manuel d'utilisation pour de plus amples informations.
- Du gaz explosif peut être présent aux alentours de la batterie du véhicule.

## Purge du système d'alimentation en gazole (diesel)

Si le réservoir a été vidé, le circuit de gazole (diesel) doit être purgé de son air. Mettre le contact trois fois, chaque fois pour une durée de 15 secondes. Puis démarrer le moteur pendant 40 secondes au maximum. Répéter cette procédure après avoir attendu au moins 5 secondes. Si le moteur ne démarre pas, prendre contact avec un atelier.

## Remplacement des balais d'essuie-glace

### Balais d'essuie-glace avant

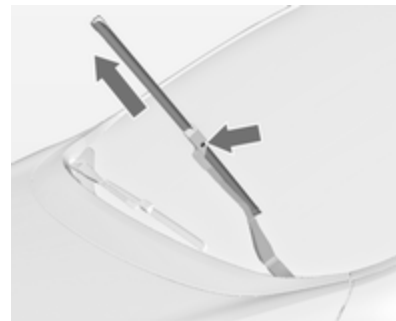

Soulever le bras d'essuie-glace, enfoncer le bouton pour libérer le balai d'essuie-glace et l'enlever.

Fixer le balai de l'essuie-glace légèrement à un angle par rapport au bras de l'essuie-glace jusqu'à ce qu'il s'enclique.

Abaisser le bras d'essuie-glace avec précaution.

## Balai d'essuie-glace de la lunette arrière



Soulever le bras d'essuie-glace. Déloger le balai d'essuie-glace comme illustré et l'enlever.

Fixer le balai de l'essuie-glace légèrement à un angle par rapport au bras de l'essuie-glace jusqu'à ce qu'il s'enclique.

Abaisser le bras d'essuie-glace avec précaution.

## Remplacement des ampoules

Couper le contact et désactiver les commutateurs concernés ou fermer les portes.

Maintenir une ampoule uniquement par son culot. Ne pas toucher le verre de l'ampoule avec les doigts nus.

Ne remplacer les ampoules que par des ampoules du même type.

Remplacer les ampoules de phare depuis l'intérieur du compartiment moteur.

## Phares halogènes

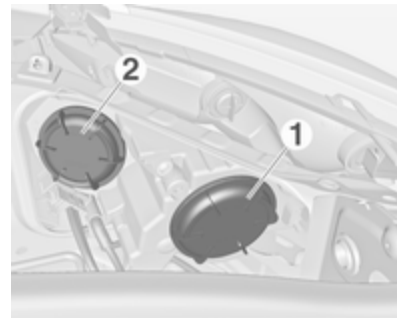

Phares avec systèmes séparés pour les feux de croisement **1** (ampoules extérieures) et les feux de route **2** (ampoules intérieures).

## Feux de croisement



1. Tourner le capuchon **1** dans le sens antihoraire et l'enlever.

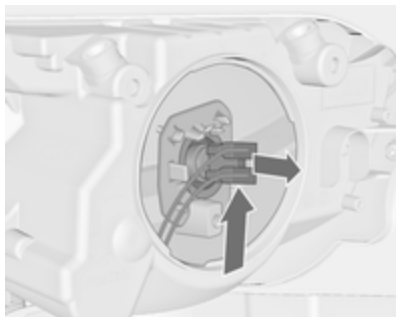

2. Pousser la douille d'ampoule vers le haut et extraire la douille d'ampoule du réflecteur.

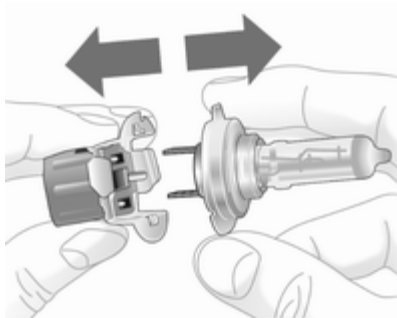

3. Séparer l'ampoule de la douille d'ampoule et remplacer l'ampoule.
4. Introduire la douille d'ampoule dans le réflecteur.
5. Placer le capuchon et le tourner dans le sens horaire.

## Feux de route



1. Tourner le capuchon **2** dans le sens antihoraire et l'enlever.
2. Débrancher la fiche de l'ampoule.



3. Désencliqueter l'attache ressort, puis la pivoter vers l'arrière.

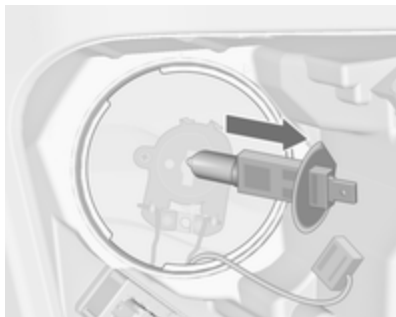

4. Enlever et remplacer l'ampoule.

5. Pivoter l'attache ressort vers l'avant et l'encliqueter.
6. Rebrancher la fiche sur l'ampoule.
7. Placer le capuchon et le tourner dans le sens horaire.

### Feu latéral / feu de jour



1. Tourner la douille d'ampoule dans le sens antihoraire et l'enlever.

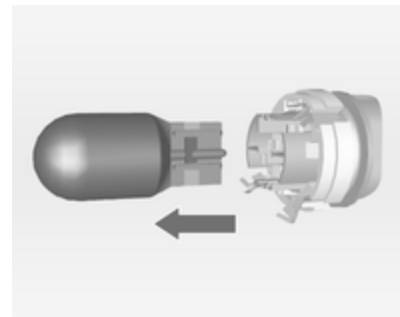

2. Détacher l'ampoule de la douille d'ampoule et la remplacer.
3. Introduire la douille dans le réflecteur et la tourner dans le sens horaire.

### Feu latéral/feu de jour avec diodes

Une autre version de feu latéral et de feu de jour se compose de diodes. En cas de panne, les diodes doivent être remplacées par un atelier.

## Éclairage directionnel adaptatif

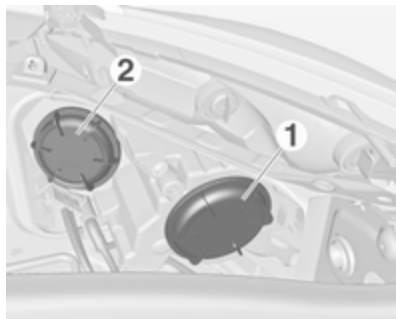

Phares avec systèmes séparés pour les feux de croisement et les feux de routes **1** (ampoules extérieures) et les feux de changement de direction **2** (ampoules intérieures).

## Feu de croisement / feu de route



1. Tourner le capuchon **1** dans le sens antihoraire et l'enlever.

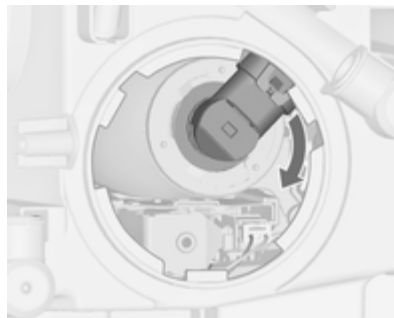

2. Faire tourner la douille de l'ampoule dans le sens horaire pour la désencliqueter. Retirer la douille de l'ampoule du réflecteur.

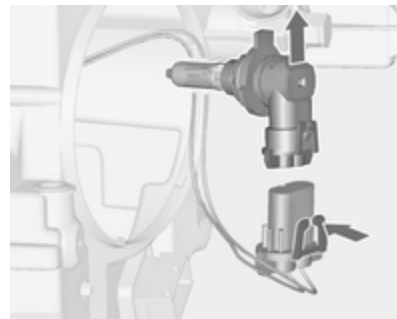

3. Dégager la douille d'ampoule du connecteur en enfonçant la patte de retenue.
4. Remplacer l'ampoule et connecter la douille d'ampoule au connecteur.
5. Insérer la douille de l'ampoule en engageant les deux ergots dans le réflecteur et la fixer en tournant dans le sens antihoraire.
6. Placer le capuchon et le tourner dans le sens horaire.

## Feu de changement de direction



1. Tourner le couvercle de protection 2 dans le sens antihoraire et l'enlever.

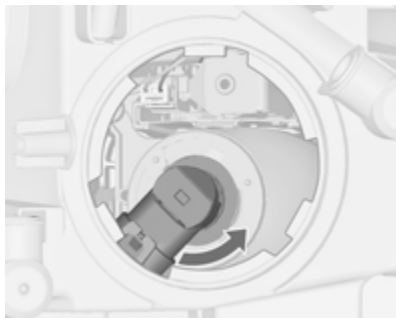

2. Faire tourner la douille de l'ampoule dans le sens antihoraire pour la désencliqueter. Retirer la douille de l'ampoule du réflecteur.

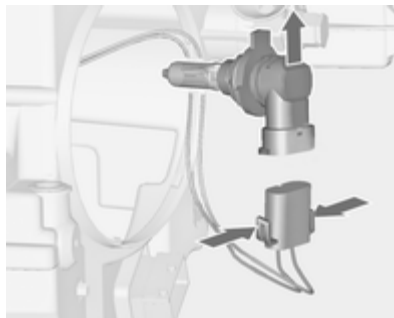

3. Dégager la douille d'ampoule du connecteur en enfonçant les pattes de retenue.
4. Remplacer l'ampoule et connecter la douille d'ampoule au connecteur.
5. Insérer la douille de l'ampoule en engageant les deux ergots dans le réflecteur et la fixer en tournant dans le sens horaire.
6. Placer le capuchon et le tourner dans le sens horaire.

## Feu latéral / feu de jour

Feu latéral et de feu de jour se compose de diodes. En cas d'échec, les diodes doivent être remplacées par un atelier.

## Feux antibrouillard

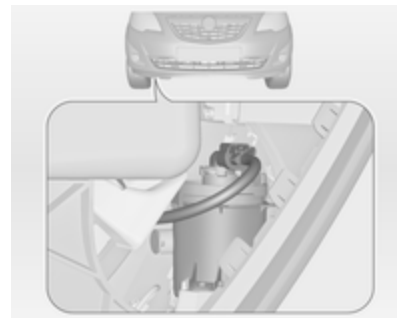

Les ampoules sont accessibles depuis le dessus du véhicule.



1. Tourner la douille d'ampoule dans le sens antihoraire et l'enlever du réflecteur.



2. Dégager la douille d'ampoule du connecteur en enfouissant la patte de retenue.
3. Enlever et remplacer la douille d'ampoule avec l'ampoule.
4. Brancher le connecteur.
5. Introduire la douille d'ampoule dans le réflecteur.
6. Tourner la douille d'ampoule dans le sens des aiguilles d'une montre et l'encliqueter.

## Clignotants avant

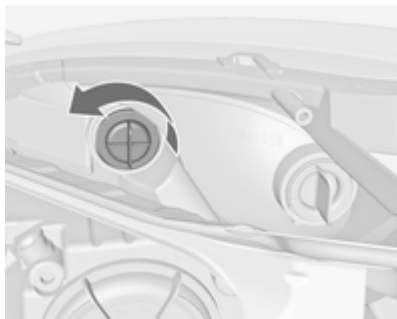

1. Tourner la douille d'ampoule dans le sens antihoraire et l'enlever.

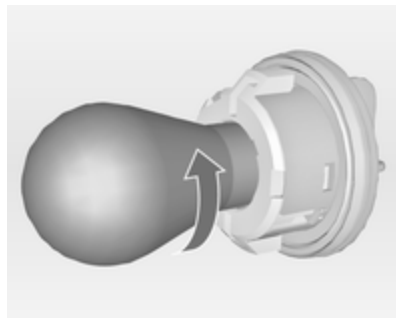

2. Tourner l'ampoule dans le sens antihoraire et l'enlever de la douille.
3. Remplacer l'ampoule.
4. Introduire la douille dans le réflecteur et la tourner dans le sens horaire.

## Feux arrière



1. Dégager le couvercle et l'enlever.



2. Dévisser de l'intérieur à la main les deux écrous de fixation en plastique.

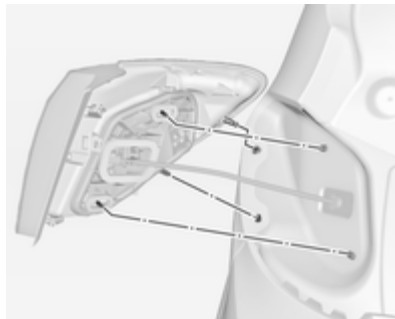

3. Retirer avec précaution l'ensemble de feu arrière des broches de retenue et enlever. S'assurer que la goulotte de câbles reste en place.

4. Débrancher la fiche du support d'ampoule.

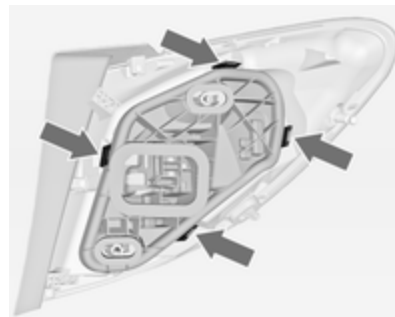

5. Déverrouiller les quatre pattes de fixation et enlever le support d'ampoule.

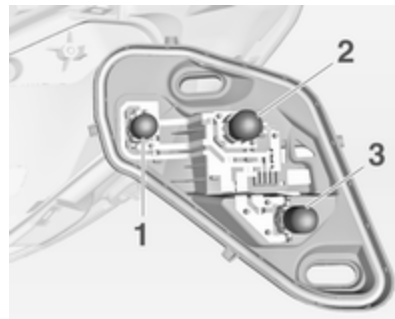

6. Enlever et remplacer l'ampoule.

Feu arrière et feu stop (1)

Feu arrière (2)

Clignotant (3)

**Modèle avec diode  
électroluminescente (LED) :**

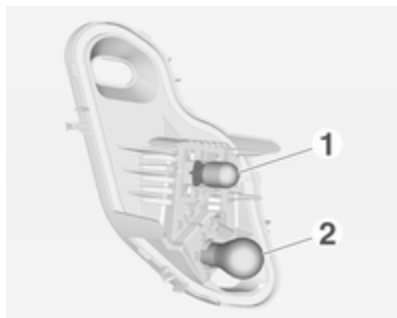

Un feu de stop (1) et un feu de clignotant (2) peuvent être remplacés.

7. Insérer le support d'ampoule dans l'ensemble de feu arrière. Brancher la fiche. Fixer l'ensemble de feu arrière sur les broches de re-

tenue et visser les écrous de fixation. Fermer le couvercle et l'encliqueter.

8. Mettre le contact, faire fonctionner et vérifier tous les feux.

### Feux arrière dans le cadre de hayon



1. Ouvrir le hayon et enlever le couvercle à l'aide d'un tournevis.

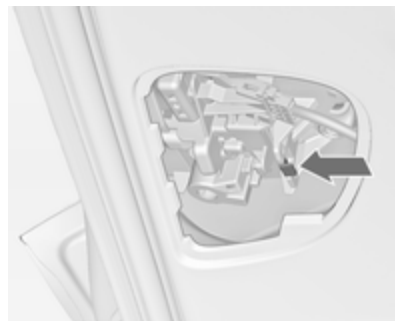

2. Enfoncer la patte de fixation et enlever le support d'ampoule par le bas.

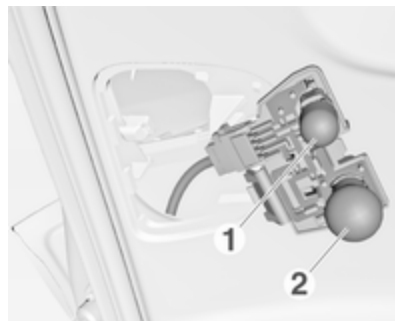

3. Pour remplacer l'ampoule du feu de recul (1), enlever et remplacer l'ampoule.

Pour remplacer l'ampoule de feu arrière/feu antibrouillard arrière (2), enfoncer légèrement l'ampoule dans la douille, tourner dans le sens antihoraire et remplacer l'ampoule.

4. Introduire le support d'ampoule dans la fixation.
5. Fixer le couvercle.
6. Mettre le contact, faire fonctionner et vérifier tous les feux.

Pour remplacer l'ampoule de feu arrière et l'ampoule de feu de recul sur le côté droit du cadre de hayon, procéder de la même façon.

**Modèle avec diode électroluminescente (LED) :**

Seule l'ampoule du feu de recul peut être remplacée.



1. Ouvrir le hayon et enlever le couvercle à l'aide d'un tournevis.



2. Faire tourner la douille de l'ampoule dans le sens antihoraire pour la désencliqueter. Retirer la douille de l'ampoule.
3. Pour remplacer l'ampoule de feu de recul, enfoncer légèrement l'ampoule dans la douille, tourner dans le sens antihoraire et remplacer l'ampoule.
4. Insérer la douille de l'ampoule et tourner dans le sens horaire.
5. Fixer le couvercle.

## Clignotants latéraux

Pour remplacer l'ampoule, déposer le logement de feu :



1. Du côté gauche du véhicule, faire coulisser le feu vers l'avant et l'extraire de l'aile avant avec l'extrémité arrière.

Du côté droit du véhicule, faire coulisser le feu vers l'arrière et l'extraire de l'aile avant avec l'extrémité avant.



2. Faire tourner la douille d'ampoule dans le sens inverse des aiguilles d'une montre et la déposer du logement.

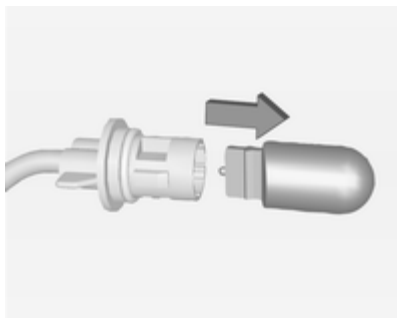

3. Tirer l'ampoule de la douille d'ampoule et la remplacer.
4. Insérer la douille de l'ampoule et tourner dans le sens horaire.
5. Du côté gauche : insérer l'extrémité avant dans l'aile avant, faire coulisser vers l'avant et insérer l'extrémité arrière.

Du côté droit : insérer l'extrémité arrière dans l'aile avant, faire coulisser vers l'arrière et insérer l'extrémité avant.

## Éclairage de plaque d'immatriculation

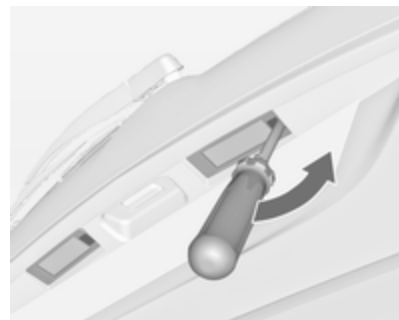

1. Introduire un tournevis dans le creux du couvercle, appuyer sur le côté et libérer le ressort.



2. Sortir l'ampoule par le bas en veillant à ne pas tirer sur le câble.

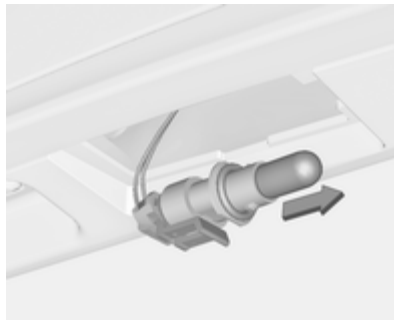

3. Déposer la douille d'ampoule du logement de feu en tournant dans le sens inverse des aiguilles d'une montre.
4. Tirer l'ampoule de la douille d'ampoule et la remplacer.
5. Insérer la douille d'ampoule dans le logement de feu et tourner dans le sens des aiguilles d'une montre.
6. Insérer le feu dans le pare-chocs et le laisser s'engager.

## Éclairage intérieur

### Éclairage de courtoisie, spots de lecture

Faire remplacer les ampoules par un atelier.

### Éclairage du coffre

Faire remplacer les ampoules par un atelier.

## Éclairage du tableau de bord

Faire remplacer les ampoules par un atelier.

## Circuit électrique

### Fusibles

Les inscriptions sur le fusible neuf doivent correspondre aux inscriptions sur le fusible défectueux.

Le véhicule est équipé de trois boîtes à fusibles :

- à l'avant gauche du compartiment moteur ;
- dans les véhicules avec la direction à gauche, à l'intérieur derrière le compartiment de rangement ou, dans les véhicules avec la direction à droite, derrière la boîte à gants ;
- derrière un cache sur le côté gauche du coffre.

Avant de remplacer un fusible, mettre le commutateur correspondant en position Off et couper le contact.

Un fusible défectueux se reconnaît à son filament brûlé. Ne pas remplacer le fusible tant que la cause de la défaillance n'a pas été supprimée.

Certaines fonctions sont protégées par plusieurs fusibles.

Des fusibles peuvent aussi être enfilés même si la fonction n'est pas présente.

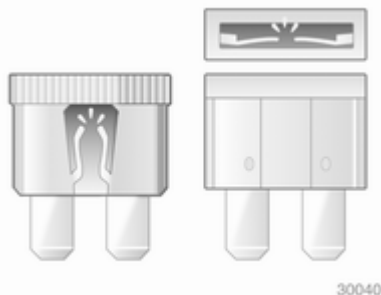

### Pince à fusibles

Une pince à fusibles peut se trouver dans la boîte à fusibles du compartiment moteur.

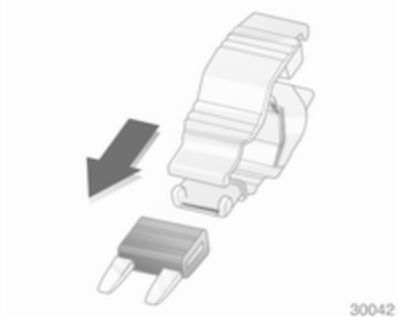

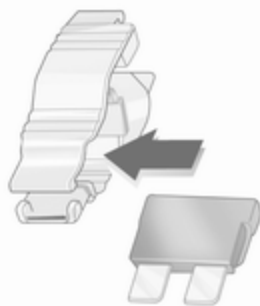

30042



30044

Placer la pince à fusibles par le haut ou le côté sur les différents types de fusibles et retirer le fusible.

## Boîte à fusibles du compartiment moteur

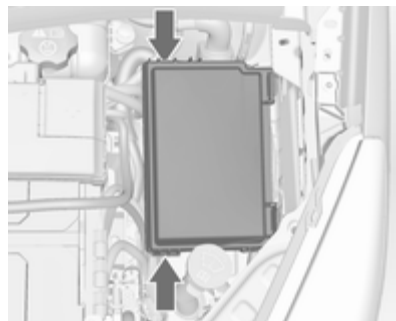

La boîte à fusibles se trouve à l'avant gauche du compartiment moteur.

Détacher le couvercle, le soulever et l'enlever.

Après avoir remplacé des fusibles défectueux, refermer le couvercle de boîte à fusibles et l'encliqueter en appuyant.

Si le couvercle de boîte à fusibles n'est pas correctement fermé, des dysfonctionnements peuvent survenir.



**N° Circuit électrique**

- 1 Démarreur
- 2 –
- 3 Filtre à carburant, refroidissement
- 4 Avertisseur sonore
- 5 Borne 30
- 6 Module de commande de moteur, unité de commande de transmission
- 7 Feu antibrouillard
- 8 Refroidissement du moteur
- 9 Refroidissement du moteur
- 10 Pompe à vide
- 11 Allumage, préchauffage
- 12 Réglage de portée des phares
- 13 Système de climatisation, borne 15

**N° Circuit électrique**

- 14 Unité de commande de transmission
- 15 Feu de route droit
- 16 Feu de route gauche
- 17 Module de commande du moteur
- 18 Module de commande du moteur, borne 15
- 19 Airbag
- 20 Module de commande du moteur
- 21 Module de commande du moteur, borne 87



## N° Circuit électrique

- 22 Frein de stationnement électrique
- 23 Kit de réparation des pneus
- 24 Pompe à carburant
- 25 ABS
- 26 Lunette arrière chauffante
- 27 ABS
- 28 Soufflerie
- 29 Allume-cigares
- 30 Système de climatisation
- 31 Lève-vitre avant gauche
- 32 Lève-vitre avant droit
- 33 Chauffage des rétroviseurs
- 34 ABS
- 35 Airbag

## Boîte à fusibles du tableau de bord

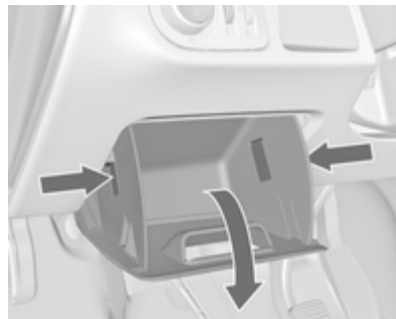

Dans les véhicules avec direction à gauche, la boîte à fusibles se trouve derrière le compartiment de rangement du tableau de bord.

Ouvrir le compartiment, comprimer les ergots de verrouillage, rabattre le compartiment et l'enlever.

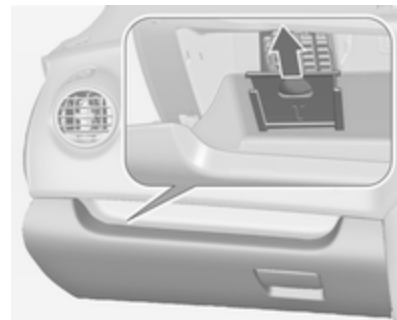

Dans les véhicules avec direction à droite, la boîte à fusibles se trouve derrière un cache dans la boîte à gants. Ouvrir la boîte à gants, tirer le couvercle vers le haut et l'enlever.



### N° Circuit électrique

- 1 Radio
- 2 Affichage, instruments, téléphone
- 3 Radio
- 4 Serrure de contact, blocage de démarrage
- 5 Lave-glace avant, lave-glace arrière
- 6 Verrouillage central, hayon
- 7 Verrouillage central

### N° Circuit électrique

- 8 Affichage, instruments, téléphone
- 9 Volant chauffé
- 10 Déverrouillage de la porte arrière gauche
- 11 Déverrouillage de la porte arrière droite
- 12 Plafonniers
- 13 Détecteur de pluie, rétroviseur intérieur, rétroviseurs extérieurs
- 14 -

### Boîte à fusibles du coffre



La boîte à fusibles se trouve sur le côté gauche du coffre, derrière un cache. Enlever le cache.

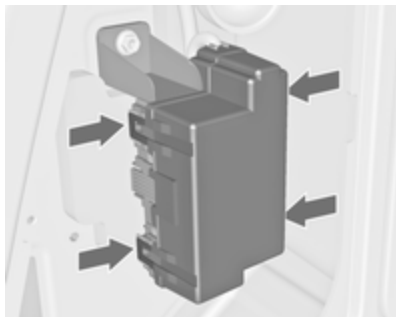

Déverrouiller les quatre pattes de fixation et enlever le couvercle.



### N° Circuit électrique

- |    |                                       |
|----|---------------------------------------|
| 1  | Éclairage directionnel adaptatif      |
| 2  | –                                     |
| 3  | –                                     |
| 4  | –                                     |
| 5  | –                                     |
| 6  | Lève-vitre arrière droit              |
| 7  | Éclairage directionnel adaptatif      |
| 8  | Module de remorque, prise de remorque |
| 9  | Soutien lombaire gauche               |
| 10 | Lève-vitre arrière gauche             |
| 11 | Aide au stationnement                 |
| 12 | Store électrique                      |
| 13 | –                                     |
| 14 | Sièges avant chauffants               |
| 15 | Module de remorque                    |

**N° Circuit électrique**

16 Soutien lombaire droit

17 –

**Outillage du véhicule****Outillage**

Pour ouvrir le compartiment, désencliqueter le couvercle et l'ouvrir ou, selon la version, lever le couvercle du plancher.

**Véhicules avec kit de réparation des pneus**

Variante 1 : les outils du véhicule se trouvent dans le compartiment droit du coffre, avec le kit de réparation des pneus.



Variante 2 : les outils du véhicule se trouvent dans le compartiment sous le couvercle de plancher dans le coffre, avec le kit de réparation des pneus.

## Véhicules avec roue de secours



Le cric et l'outillage du véhicule se trouvent dans la niche de la roue de secours située dans le coffre.

## Jantes et pneus

### État des pneus, état des jantes

Franchir les arêtes vives lentement et si possible à angle droit. Rouler sur des arêtes vives peut endommager les pneus et les jantes. Ne pas écraser un pneu contre une bordure de trottoir lors du stationnement.

Contrôler régulièrement l'état des pneus. En cas de dégâts ou d'usure anormale, prendre contact avec un atelier.

### Pneus d'hiver

Les pneus d'hiver améliorent la sécurité de conduite à des températures inférieures à 7°C et devraient donc être montés sur toutes les roues.

Disposer l'autocollant de vitesse dans le champ de vision du conducteur selon la réglementation du pays.

## Désignations des pneus

Par exemple **195/65 R 15 91 H**

**195** = Largeur des pneus en mm

**65** = Rapport de la section (hauteur du pneu sur largeur du pneu) en %

**R** = Type de carcasse : Radiale

**RF** = Type : RunFlat

**15** = Diamètre des jantes en pouces

**91** = Indice de capacité de charge par exemple : 91 correspond à 615 kg

**H** = Indicatif de vitesse

Indicatif de vitesse :

**Q** = jusqu'à 160 km/h

**S** = jusqu'à 180 km/h

**T** = jusqu'à 190 km/h

**H** = jusqu'à 210 km/h

**V** = jusqu'à 240 km/h

**W** = jusqu'à 270 km/h

## Pression des pneus

Vérifier la pression des pneus (à froid) au moins tous les 14 jours et avant chaque long voyage. Ne pas oublier la roue de secours. Cela vaut égale-

ment pour les véhicules avec système de surveillance de la pression des pneus.

Dévisser le capuchon de la valve.



Pression de gonflage ⇨ 248 et voir l'étiquette apposée sur la porte avant côté passager.

Les données de pression de gonflage se rapportent aux pneus froids. Elles s'appliquent tant aux pneus d'été qu'aux pneus d'hiver.

Toujours gonfler la roue de secours à la pression de gonflage pour pleine charge.

La pression de gonflage ECO sert à atteindre la plus faible consommation de carburant possible.

Le surgonflage ou le sous-gonflage des pneus par rapport aux pressions prescrites influence défavorablement la sécurité, la tenue de route, le confort routier et la consommation et augmente l'usure des pneus.

La pression des pneus change selon les différentes options. Pour obtenir une valeur de pression des pneus correcte, appliquer la procédure ci-après :

1. Identifier l'appellation du moteur. Caractéristiques du moteur ⇨ 240.
2. Identifier les pneus correspondants.

Les tableaux de pression des pneus indiquent toutes les combinaisons de pneus possibles ⇨ 248.

Pour les pneus homologués pour votre véhicule, consulter le certificat de conformité CEE fourni avec votre véhicule et les autres documents d'enregistrement nationaux.

Le conducteur est responsable du bon réglage de la pression des pneus.

### ⚠ Attention

Un gonflage insuffisant peut provoquer un échauffement considérable du pneu ainsi que des dommages internes entraînant le décollement de la bande de roulement et même l'éclatement du pneu à grande vitesse.

Si la pression de gonflage doit être réduite ou augmentée sur un véhicule avec système de surveillance de la pression des pneus, couper le contact.

## Système de surveillance de la pression des pneus

Le système de surveillance de la pression des pneus (TPMS) surveille la pression des quatre pneus une fois par minute quand la vitesse du véhicule dépasse une certaine limite.

### Avertissement

Le système de surveillance de la pression des pneus se contente d'avertir au sujet de l'état de basse pression des pneus et ne remplace pas l'entretien régulier des pneus par le conducteur.

Toutes les roues doivent être équipées de capteur de pression et les pneus doivent être gonflés à la pression prescrite.

### Remarque

Dans les pays où le système de surveillance de la pression des pneus constitue une obligation légale, l'utilisation de roues sans capteurs de pression invalide l'homologation du type de véhicule.

Les pressions de gonflage actuelles des pneus peuvent être affichées dans le **Menu informations véhicule** du centre d'informations du conducteur (DIC).

Le menu peut être sélectionné à l'aide des boutons sur la manette des clignotants.

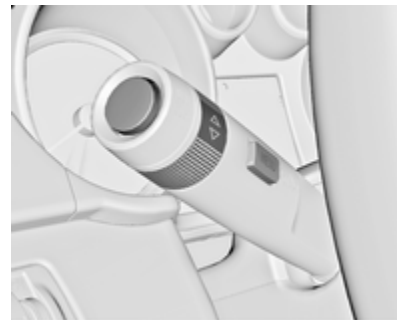

Appuyer sur le bouton **MENU** pour sélectionner le menu **Menu informations véhicule** .

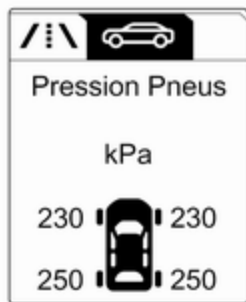



Tourner la molette pour sélectionner le système de surveillance de la pression des pneus.

L'état du système et des avertissements de pression sont signalés par un message avec un clignotement du pneu correspondant dans le DIC.





En cas de pression des pneus basse détectée, cet état est indiqué par le témoin  ↻ 103.

Si le symbole  s'allume, arrêter dès que possible et gonfler les pneus selon la recommandation ↻ 248.

Si le voyant  clignote pendant 60 à 90 secondes, puis reste allumé en continu, le système connaît une défaillance. Prendre contact avec un atelier.

Après avoir gonflé les pneus, il se peut que vous deviez rouler un peu pour mettre à jour les valeurs de pres-

sion des pneus dans le DIC. Pendant tout ce temps, le symbole  s'allume.

Si le symbole  s'allume à des températures plus basses et s'éteint après quelques instants de conduite, cela peut être un signe d'une chute de la pression des pneus. Vérifier la pression des pneus.

Messages du véhicule ↻ 111.

Si la pression de gonflage doit être réduite ou augmentée, couper le contact.

Monter uniquement des roues dotées de capteurs de pression ; dans le cas contraire, la pression des pneus n'est pas affichée et le témoin  est allumé en continu.

Une roue de secours temporaire n'est pas équipée de capteurs de pression. Le système de surveillance de la pression des pneus n'est pas opérationnel avec ces roues. Le témoin  s'allume. Le système reste opérationnel pour les trois autres roues.

L'utilisation de kits de réparation de pneu du type liquide disponibles dans le commerce peut entraver le fonctionnement du système. Des kits de réparation approuvés par l'usine peuvent être utilisés.

Les systèmes radio externes à haute puissance peuvent nuire au système de surveillance de la pression des pneus.

À chaque remplacement des pneus les capteurs du système de surveillance de la pression des pneus doivent être démontés et faire l'objet d'un entretien. Pour le capteur à visser : remplacer l'obus de valve et le joint d'étanchéité. Pour le capteur à cliPPER : remplacer l'intégralité du corps de valve.

### État de charge du véhicule

Régler la pression des pneus en fonction de l'état de la charge conformément aux informations de l'étiquette des pneus ou du tableau de pression des pneus ↪ 248, puis sélectionner le réglage correspondant dans le

menu **Charge du pneu** du centre d'informations du conducteur, **Menu informations véhicule** ↪ 105.

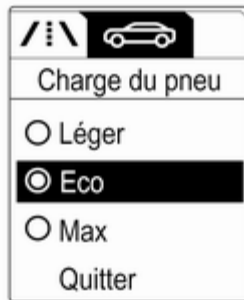

Sélectionner :

- **Léger** pour une pression de confort jusqu'à 3 personnes
- **Eco** pour une pression Eco jusqu'à 3 personnes
- **Max** pour une pleine charge

### Processus d'appariement de capteur TPMS

Chaque capteur TPMS comporte un code d'identification unique. Le code d'identification doit être apparié à la

nouvelle position d'un pneu/d'une roue après la rotation des pneus ou l'échange de l'ensemble complet des roues ainsi que lorsque un ou plusieurs capteurs TPMS ont été remplacés. Le processus d'appariement de capteur TPMS doit également être effectué après avoir remplacé une roue de secours par un pneu de route contenant le capteur TPMS.

Le témoin de dysfonctionnement et le message ou le code d'avertissement doivent disparaître lors du cycle d'allumage suivant. Les capteurs sont appariés aux positions de pneu/roue au moyen d'un outil de réapprentissage TPMS, dans l'ordre suivant : pneu avant du côté gauche, pneu avant du côté droit, pneu arrière du côté droit et pneu arrière du côté gauche. Le voyant de la position active actuelle s'allume jusqu'à ce que le capteur soit apparié.

Consulter l'atelier pour un service ou pour acheter un outil de réapprentissage. Il faut deux minutes pour appairer la première position de pneu/roue et cinq minutes en tout pour appairer les quatre positions de pneu/roue. Si

cela dure plus longtemps, le processus de correspondance s'arrête et doit être redémarré.

Processus d'appariement de capteur TPMS :

1. Appliquer le frein de stationnement. Sur les véhicules dotés d'une boîte automatique, placer le levier sélecteur sur **P**.
2. Mettez le contact.
3. Utiliser le bouton **MENU**, sur le levier de clignotant, pour sélectionner **Menu informations véhicule** dans le centre d'informations du conducteur.
4. Tourner la molette pour atteindre le menu de pression des pneus.
5. Appuyer sur le bouton **SET/CLR** pour lancer le processus d'appariement de capteur. Un message demandant d'accepter le processus doit s'afficher.
6. Appuyer à nouveau sur le bouton **SET/CLR** pour confirmer la sélection. L'avertisseur sonore retentit

deux fois pour indiquer que le récepteur se trouve en mode de réapprentissage.

7. Commencer par le pneu avant du côté gauche.
8. Placer l'outil de réapprentissage contre le flanc du pneu, à côté de la tige de valve. Ensuite, appuyer sur le bouton pour activer le capteur TPMS. Un signal de l'avertisseur sonore confirme que le code d'identification du capteur correspond à cette position du pneu et de la roue.
9. Passer au pneu avant du côté droit et répéter la procédure de l'étape 8.
10. Passer au pneu arrière du côté droit et répéter la procédure de l'étape 8.
11. Passer au pneu arrière du côté gauche et répéter la procédure de l'étape 8. L'avertisseur sonore retentit deux fois pour indiquer que le code d'identification du capteur a été apparié au pneu arrière du

côté gauche et que le processus d'appariement des capteurs du système TPMS n'est plus actif.

12. Couper le contact.
13. Amener les quatre pneus au niveau de pression recommandé, comme indiqué sur l'étiquette de pression des pneus.
14. S'assurer que l'état de charge du pneu est défini conformément à la pression sélectionnée ⇨ 105.

### Importance de la température

La pression des pneus dépend de la température du pneu. Pendant la conduite, la pression et la température des pneus augmentent.

La valeur de la pression de gonflage affichée sur le centre d'informations du conducteur indique la pression réelle de gonflage. Il est dès lors important de vérifier la pression de gonflage quand les pneus sont froids.

### Profondeur de sculptures

Contrôler régulièrement la profondeur des sculptures.

Pour des raisons de sécurité, les pneus doivent être remplacés à partir d'une profondeur de 2-3 mm (4 mm pour les pneus d'hiver).

Pour des raisons de sécurité, il est recommandé de ne pas dépasser un écart de plus de 2 mm entre les profondeurs de sculpture de pneu d'un même essieu.



La profondeur minimale de sculpture légalement autorisée (1,6 mm) est atteinte lorsque le profil est usé jusqu'au repère d'usure (TWI = Tread Wear Indicator). La position des repères d'usure est indiquée par des marques sur les flancs du pneu.

Si l'usure est plus importante à l'avant qu'à l'arrière, permuter régulièrement les roues avant avec les roues arrière. S'assurer que le sens de rotation des roues reste le même.

Les pneus vieillissent même s'ils ne roulent pas. Nous recommandons de remplacer les pneus tous les 6 ans.

## Changement de taille de pneus et de jantes

En cas d'utilisation de taille de pneus autre que celle montée d'origine, il faut, le cas échéant, reprogrammer le compteur de vitesse électronique ainsi que la pression de gonflage nominale et procéder à d'autres modifications du véhicule.

Après avoir changé de taille de pneu, faire remplacer l'étiquette de pression de gonflage.

### ⚠ Attention

L'utilisation de pneus ou de jantes non adaptés peut donner lieu à des accidents et entraîner la perte de l'homologation du véhicule.

## Enjoliveurs

Utiliser des enjoliveurs et des pneus homologués en usine pour le véhicule correspondant afin de répondre à toutes les exigences concernant chaque combinaison roue et pneu.

Si des enjoliveurs ou des pneus non homologués en usine sont utilisés, les pneus ne peuvent pas présenter de bourrelet de protection de jante.

Les enjoliveurs ne doivent pas entraîner le refroidissement des freins.

### ⚠ Attention

Des pneus ou des enjoliveurs non adéquats peuvent conduire à un dégonflage soudain des pneus et donc à des accidents.

Véhicules avec roues en acier : Avec des écrous de blocage, il se peut que les enjoliveurs ne soient pas fixés aux roues en acier.

## Chaînes à neige



Les chaînes à neige ne sont autorisées que sur les roues avant.

Utiliser des chaînes à neige à maillons fins qui ne dépassent pas la bande de roulement et les flancs intérieurs des pneus de plus de 10 mm, fermoir de chaîne compris.

### ⚠ Attention

Un pneu endommagé est un pneu qui peut éclater.

Les chaînes à neige ne sont autorisées que sur les pneus de taille 195/65 R 15, 205/55 R 16 et 225/45 R 17.

Sur des pneus de taille 225/40 R 18, des chaînes à neige ne sont pas autorisées.

L'utilisation de chaînes à neige sur la roue de dépannage n'est pas autorisée.

## Kit de réparation des pneus

De petits dégâts sur la bande de roulement peuvent être réparés avec le kit de réparation de pneus.

Ne pas enlever les corps étrangers du pneu.

Les dégâts au pneu d'une taille supérieure à 4 mm ou se situant dans le flanc du pneu près de la jante ne peuvent pas être réparés à l'aide du kit de réparation des pneus.

### ⚠ Attention

Ne pas dépasser 80 km/h.

Ne pas utiliser pendant une période prolongée.

La tenue de route et la conduite du véhicule peuvent être altérées.

En cas de crevaison de pneu :

Serrer le frein de stationnement, engager la 1<sup>ère</sup>, la marche arrière ou placer le levier sélecteur sur P.

Le kit de réparation des pneus est arimé dans le coffre.

Selon l'équipement, le kit de réparation des pneus se trouve dans un compartiment de la paroi latérale droite ou sous le plancher.

## Véhicules avec kit de réparation des pneus dans la paroi latérale



Pour ouvrir le compartiment, le dégager et l'ouvrir.



1. Sortir la bouteille de produit d'étanchéité et le support avec le flexible d'air hors du logement.



2. Dérouler le flexible d'air du support et le visser sur l'orifice de la bouteille de produit d'étanchéité.

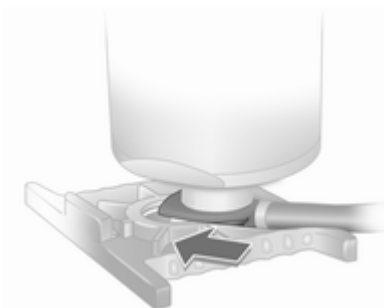

3. Mettre la bouteille de produit d'étanchéité sur le support. S'assurer que la bouteille ne se retourne pas.



4. Dévisser le capuchon de valve de la roue défectueuse.
5. Visser le flexible de gonflage du pneu à la valve du pneu.
6. Visser le flexible d'air à l'orifice du compresseur.
7. Mettre le contact.

Nous vous recommandons de laisser le moteur tourner afin d'éviter un déchargement de la batterie du véhicule.



8. Appuyer sur le commutateur marche/arrêt pour mettre le compresseur en marche. Le pneu se gonfle en aspirant le produit d'étanchéité.
9. Le manomètre du compresseur indique brièvement une pression jusqu'à 6 bars pendant que la bouteille de produit d'étanchéité se vide (environ 30 secondes). Ensuite, la pression commence à chuter.
10. Le produit d'étanchéité a été complètement pompé dans le pneu. Puis, le pneu est gonflé à l'air.

11. La pression de gonflage prescrite devrait être atteinte dans les 10 minutes. Pression des pneus ↗ 248. Quand la pression correcte est atteinte, arrêter le compresseur en appuyant à nouveau sur le bouton marche/arrêt.

Si la pression de pneu prescrite n'est pas atteinte dans les 10 minutes, démonter le kit de réparation de pneus. Avancer ou reculer le véhicule d'un tour de roue. Brancher à nouveau le kit de réparation de pneus et poursuivre la procédure de remplissage pendant 10 minutes. Si la pression de gonflage prescrite n'est toujours pas atteinte, c'est que le pneu est trop fortement endommagé. Prendre contact avec un atelier.

Évacuer un excédent de pression de gonflage à l'aide du bouton .

Ne pas faire fonctionner le compresseur pendant plus de 10 minutes.

12. Pousser le loquet pour enlever la bouteille de produit d'étanchéité de son support. Visser le flexible de gonflage de pneu à l'orifice libre de la bouteille de produit d'étanchéité. Ceci empêche que le produit d'étanchéité ne s'échappe pas. Ranger le kit de réparation des pneus dans le coffre.
13. Essuyer avec un chiffon le produit d'étanchéité excédentaire.
14. Prélever l'étiquette apposée sur la bouteille de produit d'étanchéité et indiquant la vitesse maximale admise et la disposer dans le champ de vision du conducteur.
15. Reprendre la route sans délai afin que le produit d'étanchéité se répartisse uniformément dans le pneu. Après un trajet d'environ 10 km (mais pas plus de 10 minutes), s'arrêter et contrôler la pression du pneu. À cet effet, visser directement le flexible d'air sur la valve du pneu et le compresseur.

Si la pression du pneu dépasse 1,3 bar, corriger selon la valeur prescrite. Répéter la procédure, jusqu'à ce que plus aucune perte de pression ne se produise.

Si la pression des pneus est descendue au-dessous de 1,3 bar, il ne faut plus utiliser le véhicule. Prendre contact avec un atelier.

16. Ranger le kit de réparation des pneus dans le coffre.

### Véhicules avec kit de réparation des pneus sous le plancher



1. Sortir le kit de réparation des pneus de son espace de rangement.
2. Enlever le compresseur.



30057

3. Enlever le câble de raccordement électrique et le flexible d'air de leur espace de rangement sur la face inférieure du compresseur.



30058

4. Visser le flexible d'air du compresseur sur le raccord sur la bouteille de produit d'étanchéité.
5. Placer la bouteille de produit d'étanchéité dans le support sur le compresseur.

Placer le compresseur près du pneu, de sorte que la bouteille de produit d'étanchéité soit verticale.

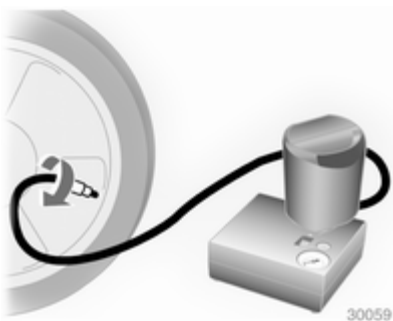

30059

6. Dévisser le capuchon de valve de la roue défectueuse.
7. Visser le flexible de remplissage sur la valve de pneu.
8. Le commutateur du compresseur doit être placé sur O.
9. Brancher la fiche du compresseur sur la prise pour accessoires ou sur la prise d'allume-cigares.

Nous vous recommandons de laisser le moteur tourner afin d'éviter un déchargement de la batterie.

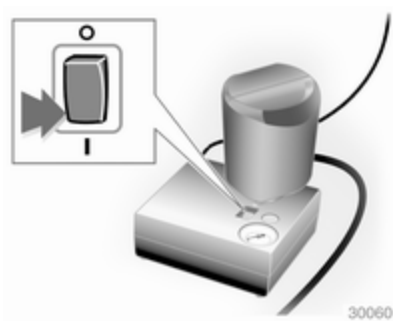

30060

10. Placer le commutateur à bascule du compresseur sur I. Le pneu est rempli de produit d'étanchéité.
11. Le manomètre du compresseur indique brièvement une pression jusqu'à 6 bars pendant que la bouteille de produit d'étanchéité se vide (environ 30 secondes). Ensuite, la pression commence à chuter.
12. Le produit d'étanchéité a été complètement pompé dans le pneu. Puis, le pneu est gonflé à l'air.
13. La pression de gonflage prescrite devrait être atteinte dans les 10 minutes. Pression des pneus

⇨ 248. Quand la pression correcte est atteinte, éteindre le compresseur.

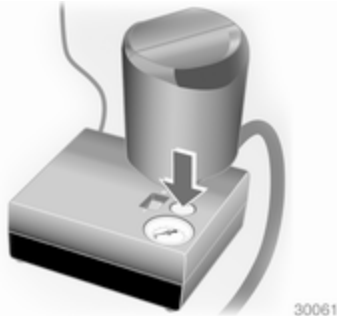

Si la pression de pneu prescrite n'est pas atteinte dans les 10 minutes, démonter le kit de réparation de pneus. Avancer ou reculer le véhicule d'un tour de roue. Brancher à nouveau le kit de réparation de pneus et poursuivre la procédure de remplissage pendant 10 minutes. Si la pression de gonflage prescrite n'est toujours pas atteinte, c'est que le pneu est trop fortement endommagé. Prendre contact avec un atelier.

Évacuer la pression excédentaire à l'aide du bouton situé au-dessus du manomètre.

Ne pas faire fonctionner le compresseur pendant plus de 10 minutes.

14. Détacher le kit de réparation des pneus. Pousser le loquet pour enlever la bouteille de produit d'étanchéité de son support. Visser le flexible de gonflage de pneu à l'orifice libre de la bouteille de produit d'étanchéité. Ceci empêche que le produit d'étanchéité ne s'échappe pas. Ranger le kit de réparation des pneus dans le coffre.
15. Essuyer avec un chiffon le produit d'étanchéité excédentaire.
16. Prélever l'étiquette apposée sur la bouteille de produit d'étanchéité et indiquant la vitesse maximale admise et la disposer dans le champ de vision du conducteur.
17. Reprendre la route sans délai afin que le produit d'étanchéité se répartisse uniformément dans le pneu. Après un trajet d'environ

10 km (mais pas plus de 10 minutes), s'arrêter et contrôler la pression du pneu. À cet effet, visser directement le flexible d'air sur la valve du pneu et le compresseur.

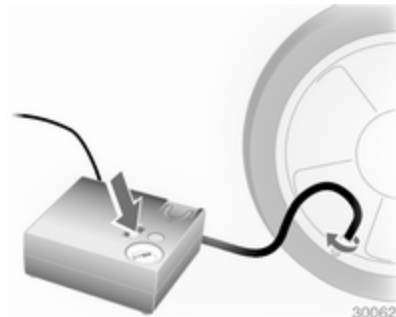

Si la pression du pneu dépasse 1,3 bar, corriger selon la valeur prescrite. Répéter la procédure, jusqu'à ce que plus aucune perte de pression ne se produise.

Si la pression des pneus est descendue au-dessous de 1,3 bar, il

ne faut plus utiliser le véhicule.  
Prendre contact avec un atelier.

18. Ranger le kit de réparation des pneus dans le coffre.

## Remarques générales

### Remarque

Les caractéristiques de conduite du pneu réparé sont fortement dégradées, c'est pourquoi il convient de remplacer ce pneu.

En cas de bruits anormaux ou de fort échauffement du compresseur, l'arrêter pendant au moins 30 minutes.

La soupape de sécurité intégrée s'ouvre à une pression de 7 bars.

Être attentif à la date d'expiration du kit. Cette date dépassée, la capacité d'étanchéisation ne peut plus être garantie. Tenir compte des consignes de stockage mentionnées sur la bouteille du produit d'étanchéité.

Remplacer la bouteille de produit d'étanchéité qui a été utilisée. Mettre la bouteille au rebut conformément aux prescriptions légales.

Le compresseur et le produit d'étanchéité peuvent être utilisés jusqu'à environ -30 °C.

Les adaptateurs fournis peuvent être utilisés pour gonfler d'autres objets (ballons, matelas pneumatiques, canots pneumatiques, par exemple). Ils se trouvent sur la face inférieure du compresseur. Pour les enlever, les visser sur le flexible d'air du compresseur et les sortir.

## Changement d'une roue

Certains véhicules sont équipés d'un kit de réparation de pneus au lieu d'une roue de secours ↪ 212.

Effectuer les préparatifs suivants et suivre les conseils ci-après :

- Garer le véhicule sur un sol ferme, plat et non glissant. Mettre les roues avant en position droite.
- Serrer le frein de stationnement, engager la 1<sup>ère</sup>, la marche arrière ou placer le levier sélecteur sur **P**.
- Enlever la roue de secours ↪ 221.

- Ne jamais changer simultanément plusieurs roues.
- N'utiliser le cric que pour remplacer les pneus crevés, pas pour monter des pneus d'hiver ou d'été au changement de saison.
- Le cric ne nécessite aucune maintenance.
- Si le sol n'est pas ferme, placer une planche solide d'une épaisseur maximale de 1 cm sous le cric.
- Sortir les objets lourds du véhicule avant de le monter sur cric.
- Aucune personne ni aucun animal ne doivent se trouver à l'intérieur du véhicule soulevé par un cric.
- Ne pas se glisser sous un véhicule soulevé par un cric.
- Ne pas démarrer un véhicule soulevé par un cric.
- Avant de visser les vis de roue, les nettoyer et graisser légèrement le cône de chaque vis en utilisant de la graisse ordinaire.



1. Enlever l'enjoliveur à l'aide du crochet. Outillage de bord ↻ 204.

Pour les enjoliveurs où les vis de roue sont visibles : L'enjoliveur peut rester sur la roue. Ne pas enlever les anneaux de retenue des vis de roue.

Roues en alliage léger : Dégager et retirer les capuchons des vis de roues à l'aide d'un tournevis. Afin de protéger la jante, placer un chiffon entre le tournevis et la roue.

2. Variante 1 :

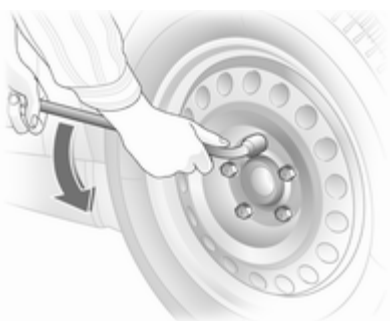

Placer la clé de roue en s'assurant qu'elle est bien positionnée et desserrer chaque vis de roue d'un demi-tour.

Variante 2 :

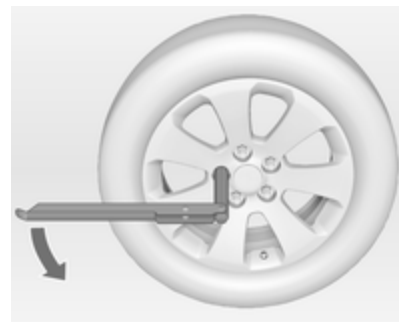

Sortir la clé de roue et la poser en s'assurant qu'elle est bien positionnée, puis desserrer chaque vis de roue d'un demi-tour.

Il se peut que les roues soient protégées par des boulons de blocage. Pour desserrer ces boulons spécifiques, commencer par placer l'adaptateur de clé sur la tête du boulon avant de poser la clé de roue. L'adaptateur de clé se trouve dans la boîte à gants.

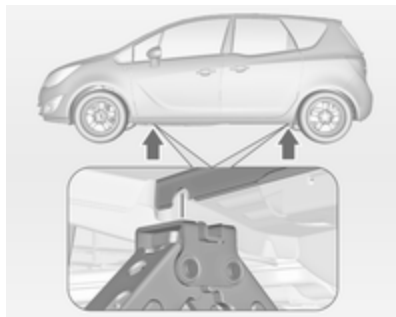

3. Vérifier que le cric est positionné correctement sur un point de levage du véhicule.

4. Variante 1 :

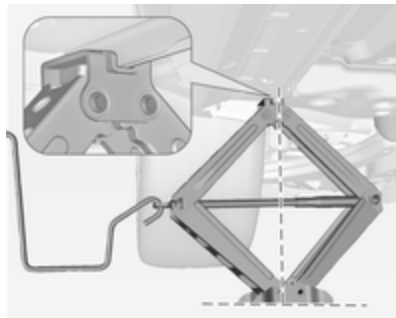

Régler le cric à la hauteur nécessaire. Le positionner juste au-dessous du point de levage de manière telle qu'il ne puisse pas glisser.



Attacher la manivelle de cric, aligner correctement le cric et tourner la manivelle jusqu'à ce que la roue ait quitté le sol.

Variante 2 :

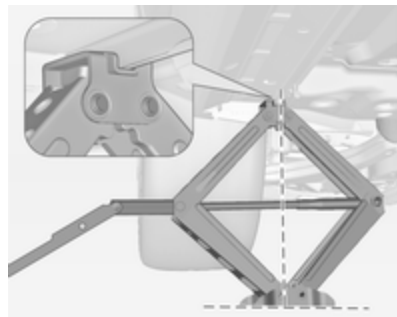

Régler le cric à la hauteur nécessaire. Le positionner juste au-dessous du point de levage de manière telle qu'il ne puisse pas glisser.



Attacher la clé de roue, aligner correctement le cric et tourner la clé de roue jusqu'à ce que la roue ait quitté le sol.

5. Dévisser les vis de roue.
6. Changer la roue.
7. Visser les vis de roue.
8. Abaisser le véhicule.
9. Poser la clé de roue en s'assurant qu'elle est bien placée et serrer chaque vis en quinconce. Le couple de serrage est de 110 Nm.
10. Aligner le trou de valve de l'enjoliveur avec la valve de pneu avant de l'installer.  
Placer les capuchons de vis de roue.
11. Ranger la roue remplacée ↻ 221, l'outillage du véhicule ↻ 204 et l'adaptateur de clé ↻ 64.
12. Vérifier la pression de gonflage du pneu et le couple de serrage des vis de roue dès que possible.

Faire remplacer ou réparer le pneu défectueux.

### Point de levage sur un pont élévateur

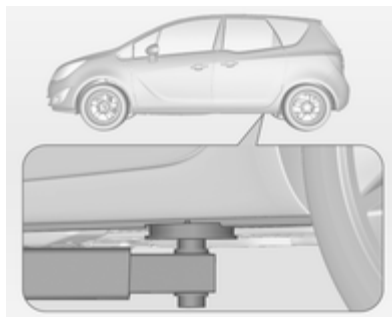

Positionner le bras arrière du pont élévateur au niveau du soubassement.

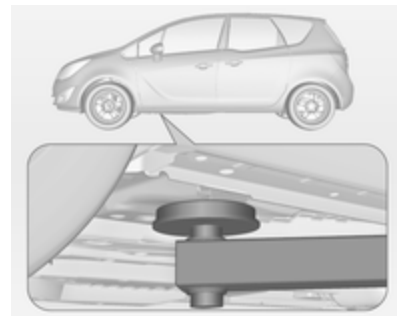

Positionner le bras avant du pont élévateur au niveau du soubassement.

### Roue de secours

Certains véhicules sont équipés d'un kit de réparation de pneus au lieu d'une roue de secours.

En cas de pose d'une roue de secours différente des autres roues, cette roue de secours peut être classée comme roue de dépannage temporaire et les limites de vitesse correspondantes s'appliquent, même si aucune étiquette ne le précise. Se renseigner auprès d'un atelier pour vérifier les limites applicables.

La roue de secours a une jante en acier.

L'utilisation d'une roue de secours plus petite que les autres roues ou conjointement avec des pneus d'hiver peut altérer la tenue de route. Faire remplacer le pneu défectueux dès que possible.



La roue de secours se trouve dans le coffre, sous le recouvrement de plancher. Elle est fixée par un écrou papillon.

La niche de la roue de secours ne convient pas à toutes les tailles de pneu autorisées. Si une roue plus large que la roue de secours doit être

rangée dans le coffre, elle doit être attachée par une sangle ou, selon la version, avec une barre d'extension.

### Rangement d'une roue remplacée dans le coffre à l'aide d'une sangle

Utiliser la sangle présente dans l'outillage du véhicule. Outillage de bord ↗ 204.

- Positionner la roue sur le plancher du coffre près d'une des parois latérales du coffre.



- Placer l'extrémité libre de la sangle à travers l'anneau d'arrimage avant du côté correspondant.

- Placer le crochet de la sangle à travers la boucle et la tirer jusqu'à ce que la sangle soit fixée fermement à l'anneau d'arrimage.

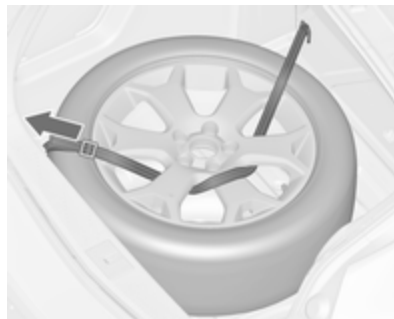

- Faire passer la sangle entre les rayons de la roue, comme illustré.
- Introduire le crochet dans l'anneau d'arrimage à l'arrière.
- Serrer la sangle et la bloquer à l'aide de l'attache.

### Rangement d'une roue remplacée dans le coffre à l'aide d'une barre d'extension

Utiliser la barre d'extension présente dans l'outillage du véhicule. Outillage de bord ↗ 204.

- Tourner l'écrou papillon dans le sens antihoraire et enlever la roue de secours temporaire.



- Prendre la barre d'extension de l'outillage du véhicule et la visser sur l'axe.
- Ranger la roue endommagée et la fixer en tournant l'écrou papillon dans le sens horaire.

Le couvercle de plancher peut être placé sur la roue débordante.

Enlever la barre d'extension avant de placer la roue de secours dans la niche après le remplacement ou la réparation de la roue défectueuse.

#### **⚠ Attention**

Si un cric, une roue ou un autre équipement est rangé dans le coffre, mais sans être correctement attaché, il peut provoquer de graves blessures. En cas d'arrêt brusque ou de collision, les éléments non attachés pourraient heurter quelqu'un.

Toujours ranger le cric et les outils dans leur compartiment de rangement respectif et les attacher.

Toujours placer la roue endommagée dans le coffre, attachée par une sangle ou dans la niche de roue de secours, fixée par l'écrou papillon.

### Roue de dépannage temporaire

L'utilisation de la roue de dépannage temporaire peut affecter la tenue de route. Faire remplacer ou réparer le pneu défectueux dès que possible.

Ne monter qu'une seule roue de dépannage temporaire. La vitesse maximale autorisée sur l'étiquette de la roue de dépannage temporaire est uniquement valable pour la taille de pneu posée en usine.

Si votre véhicule a une crevaison à l'arrière lors du remorquage d'un autre véhicule, monter la roue de dépannage temporaire à l'avant et la roue pleine à l'arrière.

Chaînes à neige ↗ 212.

### Pneus à sens de roulement imposé

Monter les pneus à sens de roulement imposé de sorte qu'ils roulent dans le sens de la marche. Le sens de rotation est reconnaissable au symbole (par exemple une flèche) placé sur le flanc du pneu.

En cas de roues montées dans le sens contraire de la marche, respecter ce qui suit :

- La tenue de route peut être altérée. Faire remplacer ou réparer le pneu défectueux dès que possible.
- Par temps de pluie et neige, conduire extrêmement prudemment.

## Démarrage par câbles auxiliaires

Ne jamais démarrer à l'aide d'un chargeur rapide.

Lorsque la batterie d'un véhicule est déchargée, démarrer le moteur à l'aide de câbles auxiliaires de démarrage et de la batterie d'un autre véhicule.

### ⚠ Attention

Le démarrage avec des câbles auxiliaires de démarrage doit être effectué avec la plus grande prudence. Tout non-respect des instructions suivantes peut entraîner des accidents ou des dégâts par explosion des batteries de véhicule, ainsi que des dommages aux circuits électriques des deux véhicules.

### ⚠ Attention

Éviter les contacts avec les yeux, la peau, les tissus et les surfaces peintes. Le liquide contient de l'acide sulfurique qui peut provoquer des blessures et des dégâts en cas de contact direct.

- Pas de flamme nue ni d'étincelles à proximité de la batterie du véhicule.
- Une batterie déchargée peut commencer à geler à une température de 0 °C. Dégeler la batterie gelée avant de raccorder les câbles de démarrage.
- Pour travailler à proximité de la batterie du véhicule, porter des lunettes et des vêtements de protection.
- Utiliser une batterie de démarrage de même tension (12 volts). Sa capacité (Ah) ne peut pas être trop inférieure à celle de la batterie déchargée.

- Utiliser des câbles auxiliaires de démarrage avec pinces-crocodiles isolées et présentant une section d'au moins 16 mm<sup>2</sup> (25 mm<sup>2</sup> pour les moteurs diesel).
- Ne pas débrancher la batterie déchargée du réseau de bord.
- Arrêter les appareils électriques non indispensables.
- Pendant toute l'opération, ne pas se pencher sur la batterie.
- Veiller à ce que les pinces-crocodiles des câbles auxiliaires de démarrage ne se touchent pas.
- Les véhicules ne doivent pas se toucher pendant le démarrage à l'aide des câbles auxiliaires.
- Serrer le frein de stationnement, placer la boîte manuelle au point mort ou la boîte automatique en position **P**.
- Ouvrir les capuchons de protection de la borne positive des deux batteries.

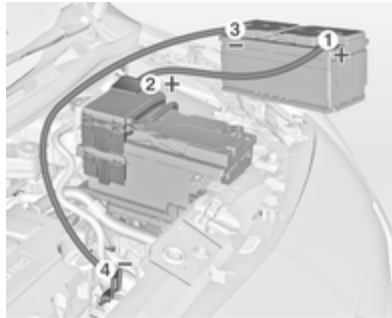

Séquence de raccordement des câbles :

1. Raccorder le câble rouge à la borne positive de la batterie de démarrage.
2. Raccorder l'autre extrémité du câble rouge à la borne positive de la batterie déchargée.
3. Raccorder le câble noir à la borne négative de la batterie de démarrage.
4. Raccorder l'autre extrémité du câble noir à un point de masse du véhicule tel que le bloc moteur ou un boulon de fixation du moteur.

Le raccorder aussi loin que possible de la batterie déchargée, à au moins 60 cm en tout cas.

Placer les câbles de sorte qu'ils ne puissent pas être happés par des pièces en mouvement dans le compartiment moteur.

Démarrage du moteur :

1. Mettre en marche le moteur du véhicule procurant le courant.
2. Au bout de 5 minutes, démarrer l'autre moteur. Les tentatives de démarrages ne doivent pas dépasser 15 secondes avec un intervalle de 1 minute entre elles.
3. Faire tourner les deux moteurs pendant environ 3 minutes au ralenti avec les câbles branchés.
4. Allumer les consommateurs électriques (par exemple phares, lunette arrière chauffante) sur le véhicule prenant le courant.
5. Le retrait des câbles se fait exactement dans l'ordre inverse de l'installation.

## Remorquage

### Remorquage du véhicule



Détacher le capuchon en bas et l'enlever par le bas.

L'œillet de remorquage se trouve dans l'outillage du véhicule ↗ 204.

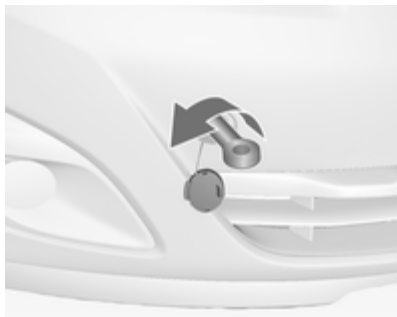

Visser l'œillet de remorquage au maximum et jusqu'à ce qu'il soit en position horizontale.

Fixer un câble de remorquage ou mieux une barre de remorquage à l'œillet de remorquage.

L'œillet de remorquage ne doit être utilisé que pour le remorquage et non pour récupérer le véhicule enlisé.

### Avertissement

Activer la sécurité enfants des deux portes arrière si les sièges arrière sont occupés. Sécurité enfants ↗ 26.

Mettre le contact afin de pouvoir débloquer le volant et actionner les feux stop, l'avertisseur sonore et l'essuie-glace avant.

Boîte de vitesses au point mort (neutre).

### Avertissement

Démarrer lentement. Ne pas conduire par à-coups. Des forces de traction trop importantes peuvent endommager les véhicules.

Quand le moteur est arrêté, le freinage et la direction nécessitent de plus grands efforts.

Mettre en marche le système de recyclage de l'air et fermer les fenêtres afin d'éviter toute pénétration des gaz d'échappement du véhicule tracteur.

Véhicules avec boîte automatique :  
Le véhicule doit être remorqué dans le sens de la marche, mais sans dépasser une vitesse de 80 km/h et une distance de 100 km. Sinon ou bien si la boîte de vitesses est défectueuse, l'essieu avant doit être soulevé du sol.

Prendre contact avec un atelier.

Après le remorquage, dévisser l'œillet de remorquage.

Introduire le bas du capuchon et le fermer.

## Remorquage d'un autre véhicule



Détacher le capuchon en bas et l'enlever par le bas.

L'œillet de remorquage se trouve dans l'outillage du véhicule ↗ 204.



Visser l'œillet de remorquage au maximum et jusqu'à ce qu'il soit en position horizontale.

L'anneau d'arrimage situé à l'arrière sous le véhicule ne doit en aucun cas être utilisé comme œillet de remorquage.

Fixer un câble de remorquage ou mieux une barre de remorquage à l'œillet de remorquage.

L'œillet de remorquage ne doit être utilisé que pour le remorquage et non pour récupérer un véhicule enlisé.

### Avertissement

Démarrer lentement. Ne pas conduire par à-coups. Des forces de traction trop importantes peuvent endommager les véhicules.

Après le remorquage, dévisser l'œillet de remorquage.

Introduire le bas du capuchon et l'encliqueter.

## Soins extérieurs et intérieurs

### Entretien extérieur

#### Serrures

Les serrures sont lubrifiées en usine en utilisant une graisse pour barillet de haute qualité. N'utiliser des produits dégivrants que si cela est absolument nécessaire car leur effet dégraissant entrave le fonctionnement des barilletts. Après avoir utilisé des produits dégivrants, faire regraisser les barilletts par un atelier.

#### Lavage

La peinture du véhicule est soumise à des agressions extérieures. Il convient dès lors de laver et de lustrer la voiture régulièrement. Préférer un programme avec application d'une couche de cire protectrice en cas d'utilisation d'une station de lavage automatique.

Éliminer immédiatement les fientes, les insectes morts, les résines, le pollen, etc. car ils contiennent des composants corrosifs qui peuvent endommager la peinture.

En cas de passage à la station de lavage, suivre les instructions du fabricant. Les essuie-glaces avant et arrière doivent être arrêtés. Enlever l'antenne et les accessoires externes tels que galerie de toit, etc.

En cas de lavage à la main, rincer abondamment les parties intérieures des passages de roue.

Nettoyer à fond les rebords et replis intérieurs des portes, le capot ainsi que les parties de la carrosserie qu'ils recouvrent.

#### Avertissement

Toujours utiliser un produit de nettoyage dont le pH est compris entre 4 et 9.

Ne pas utiliser de produits de nettoyage sur des surfaces brûlantes.

Faire graisser les charnières de toutes les portes par un atelier.

Ne pas nettoyer le compartiment moteur avec un jet de vapeur ou haute pression.

Rincer abondamment le véhicule et l'essuyer à la peau de chamois. Rincer la peau de chamois. Utiliser des peaux de chamois différentes pour les surfaces peintes et pour les surfaces vitrées : des résidus de cire sur les vitres altèrent la vision.

Ne pas éliminer les taches de goudron avec des objets durs. Utiliser un spray éliminant le goudron sur les surfaces peintes.

#### Éclairage extérieur

Les lentilles des phares et des autres lampes sont en plastique. Ne pas utiliser de produits abrasifs ou corrosifs ni de grattoirs et ne pas effectuer de nettoyage à sec.

#### Polissage et lustrage

Lustrer le véhicule régulièrement (au plus tard lorsque l'eau ne perle plus). Sinon la peinture se dessèche.

Un polissage n'est rendu nécessaire que lorsque la peinture est souillée par des substances solides ou a pris un aspect mat et perdu son éclat.

Le produit autopolish aux silicones forme aussitôt un film protecteur, dispensant ainsi du lustrage.

Les parties de la carrosserie en plastique ne doivent pas être traités avec des produits de lustrage ou de polissage.

### **Vitres et balais d'essuie-glaces avant**

Nettoyer à l'aide d'un chiffon doux non pelucheux ou d'une peau de chamois avec du produit de nettoyage pour vitres et du produit d'élimination des insectes.

Lors du nettoyage de la vitre arrière depuis l'intérieur, toujours passer le chiffon parallèlement à l'élément de chauffage pour éviter tout dommage.

Utiliser un grattoir à arêtes vives pour éliminer le givre (la glace) de façon mécanique. Appuyer le grattoir fer-

mement sur la vitre afin que la crasse ne puisse pas passer en dessous et rayer ainsi la vitre.

Nettoyer les balais d'essuie-glaces gras avec un chiffon doux et un produit de nettoyage pour vitres.

### **Toit ouvrant**

Ne jamais le nettoyer avec des solvants, des produits abrasifs, des carburants, des produits agressifs (par exemple produits de nettoyage de peinture, solutions à l'acétone, etc.), des acides, des produits très alcalins ou des éponges abrasives. Ne pas appliquer des produits de lustrage ou de polissage sur la partie centrale du toit ouvrant.

### **Jantes et pneus**

Ne pas utiliser de nettoyeurs à haute pression.

Nettoyer des jantes avec un nettoyant pour jantes à pH neutre.

Les jantes sont peintes et peuvent être nettoyées avec les mêmes produits que la carrosserie.

### **Dégâts à la peinture**

Corriger les petits dégâts de peinture avec un crayon de retouche avant que la rouille ne se forme. Les grands dégâts de peinture ou la rouille doivent être réparés par un atelier.

### **Soubassement**

Le soubassement est partiellement revêtu de PVC ou d'une couche de cire de protection permanente dans les zones les plus critiques.

Vérifier le soubassement après son lavage et le faire cirer le cas échéant.

Les matériaux en bitume caoutchouc peuvent abîmer la couche de PVC. Faire effectuer les travaux au soubassement par un atelier.

De préférence, laver le soubassement au début et à la fin de l'hiver et faire vérifier la couche de cire de protection.

## Système de gaz de pétrole liquéfié

**⚠ Danger**

Le gaz de pétrole liquéfié est plus lourd que l'air et peut stagner dans les points bas.

Être prudent en cas de travail sous le véhicule dans une fosse.

Pour les travaux de peinture quand une cabine de séchage à plus de 60 °C est utilisée, le réservoir de gaz de pétrole liquéfié doit être démonté. N'apporter aucune modification au système de gaz liquéfié.

## Dispositif d'attelage

Ne pas nettoyer la barre d'attelage avec un jet de vapeur ou haute pression.

## Système de transport arrière

Nettoyer le système de transport arrière avec un jet de vapeur ou haute pression au moins une fois par an.

Faire fonctionner le système de transport arrière périodiquement s'il n'est pas utilisé régulièrement, notamment en hiver.

## Entretien intérieur

### Intérieur et garnitures

Ne nettoyer l'habitacle, y compris le revêtement de tableau de bord et les revêtements qu'à l'aide d'un chiffon sec ou de produit de nettoyage intérieur.

Nettoyer les garnitures en cuir à l'eau propre et avec un chiffon doux. Pour les taches tenaces, utiliser un produit d'entretien pour cuir.

Nettoyer le combiné d'instruments et les afficheurs uniquement avec un chiffon doux humide. Le cas échéant, utiliser une solution savonneuse douce.

Les garnitures en tissu se nettoient le mieux à l'aspirateur et à la brosse. Pour éliminer les taches, utiliser un produit de nettoyage pour tissu.

Il se peut que les tissus ne soient pas grand teint. Cela peut provoquer des décolorations visibles, notamment sur les garnitures de couleur claire. Éliminer les taches et les décolorations dès que possible.

Nettoyer les ceintures de sécurité à l'eau tiède ou avec un produit de nettoyage pour intérieur.

## Avertissement

Attacher les fermetures Velcro des vêtements car elles peuvent abîmer le garnissage du siège si elles restent ouvertes.

La même chose s'applique aux vêtements avec des objets aux bords tranchants, tels que fermetures éclair, ceintures ou jeans cloutés.

---

### **Éléments en matière plastique et en caoutchouc**

Les pièces en plastique et en caoutchouc peuvent être entretenues avec les mêmes produits que la carrosserie. Le cas échéant, utiliser un produit de nettoyage pour intérieur. Ne pas utiliser d'autres produits. Éviter notamment les solvants et l'essence. Ne pas utiliser de nettoyeurs à haute pression.

## Service et maintenance

Informations générales .....	232
Fluides, lubrifiants et pièces re- commandés .....	233

### Informations générales

#### Informations sur l'entretien

Il est important pour la sécurité, la fiabilité ainsi que pour le maintien de la valeur de votre véhicule que tous les travaux d'entretien soient effectués aux intervalles prévus.

Le dernier plan d'entretien détaillé pour votre véhicule est disponible auprès de votre atelier.

Affichage d'entretien ⇨ 96.

#### Intervalles d'entretien pour l'Europe

L'entretien de votre véhicule est requis tous les 30 000 km ou tous les ans, selon l'échéance survenant en premier, sauf indication contraire dans l'affichage d'entretien.

Un intervalle d'entretien plus court peut être valide pour les comportements de conduite intenses, par ex. pour les taxis et les véhicules de police.

Les intervalles d'entretien pour l'Europe sont valides pour les pays suivants :

Allemagne, Andorre, Autriche, Belgique, Bosnie-Herzégovine, Bulgarie, Chypre, Croatie, Danemark, Espagne, Estonie, Finlande, France, Grèce, Groenland, Hongrie, Irlande, Islande, Italie, Lettonie, Lituanie, Luxembourg, Macédoine, Malte, Monténégro, Norvège, Pays-Bas, Pologne, Portugal, République tchèque, Roumanie, Royaume-Uni, Serbie, Slovaquie, Slovénie, Suède, Suisse.

Affichage d'entretien ⇨ 96.

#### Intervalles d'entretien pour l'international

L'entretien de votre véhicule est requis tous les 15 000 km ou tous les ans, selon l'échéance survenant en premier, sauf indication contraire dans l'affichage d'entretien.

Les intervalles d'entretien pour l'international sont valides pour les pays qui ne sont pas mentionnés dans les intervalles d'entretien pour l'Europe.

Affichage d'entretien ⇨ 96.

### Confirmations

La confirmation des entretiens effectués est indiquée dans le carnet d'entretien et de garantie. La date et le kilométrage sont ajoutés ainsi que la signature et le cachet de l'atelier ayant effectué l'entretien.

S'assurer que le carnet d'entretien et de garantie est correctement rempli car la preuve d'un entretien suivi est essentielle en cas d'appel à la garantie ou de demande de geste commercial et cela constituera aussi un argument positif lors de la revente éventuelle du véhicule.

### Intervalle d'entretien avec la durée de vie restante de l'huile moteur

La périodicité des travaux d'entretien est calculée sur la base de différents paramètres dépendant de l'usage du véhicule.

L'affichage d'entretien vous indique quand changer d'huile moteur.

Affichage d'entretien ⇨ 96.

## Fluides, lubrifiants et pièces recommandés

### Fluides et lubrifiants recommandés

Utiliser uniquement les produits conformes aux spécifications recommandées. L'utilisation de produits non conformes à ces spécifications peut conduire à des dommages n'étant pas couverts par la garantie.

#### Attention

Les produits nécessaires au fonctionnement du véhicule sont dangereux et peuvent être nocifs. Manipuler avec prudence. Respecter les consignes figurant sur les récipients.

### Huile moteur

L'huile moteur est identifiée par sa qualité et par sa viscosité. Lors du choix de l'huile moteur à utiliser, la qualité est plus importante que la viscosité. La qualité de l'huile garantit

par exemple la propreté du moteur, la protection contre l'usure et le contrôle du vieillissement de l'huile, tandis que le degré de viscosité indique la fluidité de l'huile sur une plage de température donnée.

Dexos est la toute dernière qualité d'huile moteur qui assure une protection optimale aux moteurs à essence et diesel. S'il n'est pas possible de s'en procurer, les huiles moteur d'autres qualités mentionnées doivent être utilisées. Les recommandations pour les moteurs à essence sont également valables pour les moteurs fonctionnant au gaz naturel comprimé (GNC), au gaz de pétrole liquéfié (GPL) et à l'éthanol (E85).

Sélectionner l'huile moteur adéquate en fonction de sa qualité et de la température ambiante minimale ⇨ 237.

### Appoint d'huile moteur

Les huiles moteur de différentes marques et différents producteurs peuvent être mélangées pour autant que vous respectiez les critères d'huile moteur spécifiés qualité et viscosité.

L'utilisation d'huile moteur d'une qualité de seulement ACEA A1/B1 ou seulement A5/B5 est interdite car cela peut provoquer des dégâts à long terme du moteur dans certaines conditions de fonctionnement.

Sélectionner l'huile moteur adéquate en fonction de sa qualité et de la température ambiante minimale ↷ 237.

#### **Additifs supplémentaires d'huile moteur**

L'utilisation d'additifs supplémentaires d'huile moteur peut entraîner des dégâts et rendre la garantie caduque.

#### **Classes de viscosité d'huile moteur**

La classe de viscosité SAE définit la capacité d'écoulement d'une huile.

L'huile multigrade est représentée par deux chiffres, par ex.

SAE 5W-30. Le premier chiffre, suivi d'un W, indique la viscosité à basse température et le second chiffre, la viscosité à haute température.

Sélectionner la classe de viscosité adéquate en fonction de la température ambiante minimale ↷ 237.

Toutes les classes de viscosité recommandées sont adaptées pour une utilisation à des températures ambiantes élevées.

#### **Liquide de refroidissement et antigel**

Utiliser uniquement de l'antigel pour liquide de refroidissement sans silicates et à longue durée de vie (LLC) homologué pour le véhicule. Prendre contact avec un atelier.

Le système est rempli en usine par un liquide de refroidissement conçu pour offrir une excellente protection contre la corrosion ainsi que le gel à des températures allant approximativement jusqu'à -28 °C. Dans les pays nordiques, le liquide de refroidissement rempli en usine offre une protection contre le gel à des températures allant jusqu'à -37 °C. Cette concentration devrait être maintenue toute l'année. L'utilisation d'additifs supplémentaires pour liquide de refroidissement dont le but est de procurer une protection supplémentaire contre la corrosion ou d'assurer l'étanchéité en cas de petites fuites

peut provoquer des problèmes de fonctionnement. Nous déclinons toute responsabilité quant aux conséquences liées à l'utilisation d'additifs supplémentaires pour liquide de refroidissement.

#### **Liquide de frein/ d'embrayage**

Au fil du temps, le liquide de frein absorbe l'humidité, ce qui réduit l'efficacité du freinage. Le liquide de frein doit donc être remplacé à l'intervalle spécifié.

## Caractéristiques techniques

Identification du véhicule ..... 235

Données du véhicule ..... 237

### Identification du véhicule

#### Numéro d'identification du véhicule



Le numéro d'identification du véhicule est frappé sur la plaquette d'identification et sur le plancher, sous le recouvrement, à l'abri d'un cache.

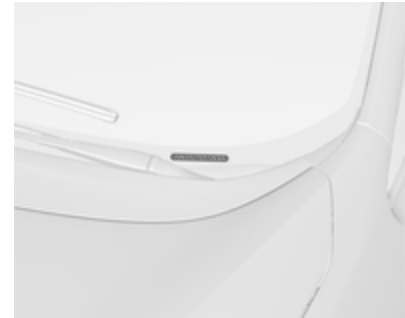

Le numéro d'identification du véhicule peut être estampé sur le tableau de bord et il est alors visible à travers le pare-brise.

## Plaquette d'identification



La plaque signalétique se trouve sur l'encadrement de la porte arrière droite.



Données de la plaquette signalétique :

- 1 = Constructeur
- 2 = Numéro d'homologation
- 3 = Numéro d'identification du véhicule
- 4 = Poids nominal brut du véhicule [en kg]
- 5 = Poids total roulant autorisé [en kg]
- 6 = Charge maximale autorisée sur l'essieu avant [en kg]
- 7 = Charge maximale autorisée sur l'essieu arrière [en kg]
- 8 = Données spécifiques au véhicule ou au pays

La charge sur essieu avant et la charge sur essieu arrière ne doivent pas dépasser ensemble le poids total autorisé en charge. Si, par exemple, la charge sur l'essieu avant est maximale, la charge sur l'essieu arrière doit être telle que le poids total autorisé en charge n'est pas dépassé.

Les caractéristiques techniques ont été établies selon les normes de la Communauté Européenne. Tous droits de modification réservés. Les indications figurant sur les papiers du véhicule ont toujours priorité sur celles du présent manuel.

## Identification du moteur

Les tableaux de caractéristiques techniques présentent l'appellation du moteur. Caractéristiques du moteur ↻ 240.

Pour identifier le moteur adéquat, voir la puissance du moteur dans le certificat de conformité CEE fourni avec votre véhicule et les autres documents d'enregistrement nationaux.

## Données du véhicule

### Liquides et lubrifiants recommandés

#### Plan d'entretien européen

#### Qualité de l'huile moteur recommandée

Qualité de l'huile moteur	Tous pays européens (sauf Biélorussie, Moldavie, Russie, Turquie)		Israël uniquement	
	Moteurs à essence (GNC, GPL, E85 inclus)	Moteurs diesel	Moteurs à essence (GNC, GPL, E85 inclus)	Moteurs diesel
<b>dexos 1</b>	–	–	✓	–
<b>dexos 2</b>	✓	✓	–	✓

Si l'huile moteur dexos n'est pas disponible, un maximum de 1 litre d'huile de type ACEA C3 peut être utilisé pour faire l'appoint (une seule fois entre chaque vidange d'huile).

#### Classes de viscosité d'huile moteur

	Tous pays européens et Israël (sauf Biélorussie, Moldavie, Russie, Turquie)
Température ambiante	Moteurs à essence et diesel
jusqu'à -25 °C	SAE 5W-30 ou SAE 5W-40
en dessous de -25 °C	SAE 0W-30 ou SAE 0W-40

**Plan d'entretien international****Qualité de l'huile moteur recommandée**

Qualité de l'huile moteur	Tous pays hors Europe sauf Israël		Biélorussie, Moldavie, Russie, Turquie uniquement	
	Moteurs à essence (GNC, GPL, E85 inclus)	Moteurs diesel	Moteurs à essence (GNC, GPL, E85 inclus)	Moteurs diesel
<b>dexos 1</b>	✓	–	–	–
<b>dexos 2</b>	–	✓	✓	✓

Les qualités alternatives ci-dessous peuvent être utilisées si l'huile moteur dexos n'est pas disponible :

Qualité de l'huile moteur	Tous pays hors Europe sauf Israël		Biélorussie, Moldavie, Russie, Turquie uniquement	
	Moteurs à essence (GNC, GPL, E85 inclus)	Moteurs diesel	Moteurs à essence (GNC, GPL, E85 inclus)	Moteurs diesel
GM-LL-A-025	✓	–	✓	–
GM-LL-B-025	–	✓	–	✓

Qualité de l'huile moteur	Tous pays hors Europe sauf Israël		Biélorussie, Moldavie, Russie, Turquie uniquement	
	Moteurs à essence (GNC, GPL, E85 inclus)	Moteurs diesel	Moteurs à essence (GNC, GPL, E85 inclus)	Moteurs diesel
ACEA A3/B3	✓	–	✓	–
ACEA A3/B4	✓	✓	✓	✓
ACEA C3	✓	✓	✓	✓
API SM	✓	–	✓	–
Conservation de ressource API SN	✓	–	✓	–

### Classes de viscosité d'huile moteur

Tous pays hors Europe (sauf Israël), y compris Biélorussie, Moldavie, Russie, Turquie	
Température ambiante	Moteurs à essence et diesel
jusqu'à -25 °C	SAE 5W-30 ou SAE 5W-40
en dessous de -25 °C	SAE 0W-30 ou SAE 0W-40
jusqu'à -20 °C	SAE 10W-30 <sup>1)</sup> ou SAE 10W-40 <sup>1)</sup>

1) Autorisée, mais l'utilisation d'une huile de viscosité SAE 5W-30 ou SAE 5W-40 certifiée dexos est recommandée.

**Données du moteur**

Désignation de vente	1.4	1.4	1.4 GPL	1.4
Appellation du moteur	B14XER	B14NEL	B14NEL	B14NET
Nombre de cylindres	4	4	4	4
Cylindrée [cm <sup>3</sup> ]	1398	1364	1364	1364
Puissance du moteur [kW]	74	88	88	103
à un régime de	6000	4200-6000	4800-6000	4900-6000
Couple [Nm]	130	175/200 <sup>2)</sup>	175	200/220 <sup>3)</sup>
à un régime de	4000	1750-4800	1750-4800	1850-4900
Type de carburant	Essence	Essence	Essence/GPL	Essence
Indice d'octane RON				
recommandé	95	95	95	95
autorisé	98	98	98	98
autorisé	91	91	91	91
Consommation d'huile [l/1 000 km]	0,6	0,6	0,6	0,6

2) Avec boîte 6 vitesses.

3) Avec fonction Overboost.

Désignation de vente	1.6	1.6	1.6	1.6	1.6
Appellation du moteur	B16DTC	B16DTL	B16DTN	B16DTE	B16DTH
Nombre de cylindres	4	4	4	4	4
Cylindrée [cm <sup>3</sup> ]	1598	1598	1598	1598	1598
Puissance du moteur [kW]	70	81	81	81	100
à un régime de	3500	3500	3500	3500	3500-4000
Couple [Nm]	280	300	300	300	320
à un régime de	1500-1750	1750-2000	1750-2000	1750-2000	2000
Type de carburant	Gazole (diesel)	Gazole (diesel)	Gazole (diesel)	Gazole (diesel)	Gazole (diesel)
Consommation d'huile [l/1 000 km]	0,6	0,6	0,6	0,6	0,6

Désignation de vente	1.3	1.3	1.7
Appellation du moteur	A13DTC	A13DTE	A17DTI
Nombre de cylindres	4	4	4
Cylindrée [cm <sup>3</sup> ]	1248	1248	1686
Puissance du moteur [kW]	55	70	81
à un régime de	4000	4000	3600

## 242 Caractéristiques techniques

Désignation de vente	1.3	1.3	1.7
Appellation du moteur	A13DTC	A13DTE	A17DTI
Couple [Nm]	180	180	280
à un régime de	1750-2500	1750-3500	2300
Type de carburant	Gazole (diesel)	Gazole (diesel)	Gazole (diesel)
Consommation d'huile [l/1 000 km]	0,6	0,6	0,6

## Performances

Moteur	B14XER	B14NEL	B14NEL GPL	B14NET
Vitesse maximale <sup>4)</sup> [km/h]				
Boîte manuelle	177	188	188	196
Boîte automatique	–	185	–	193

4) La vitesse maximale indiquée peut être atteinte avec le poids à vide (sans conducteur) plus une charge utile de 200 kg. Des équipements en option peuvent réduire la vitesse maximale indiquée.

Moteur	B16DTC	B16DTL	B16DTN	B16DTH	B16DTE
Vitesse maximale <sup>4)</sup> [km/h]					
Boîte manuelle	174	185	182	197	185
Boîte automatique	–	–	–	–	–

4) La vitesse maximale indiquée peut être atteinte avec le poids à vide (sans conducteur) plus une charge utile de 200 kg. Des équipements en option peuvent réduire la vitesse maximale indiquée.

## 244 Caractéristiques techniques

---

Moteur	A13DTC	A13DTE	A17DTI
Vitesse maximale <sup>4)</sup> [km/h]			
Boîte manuelle	160	168	–
Boîte automatique	–	–	178

---

<sup>4)</sup> La vitesse maximale indiquée peut être atteinte avec le poids à vide (sans conducteur) plus une charge utile de 200 kg. Des équipements en option peuvent réduire la vitesse maximale indiquée.

## Poids du véhicule

### Poids à vide, modèle de base sans équipement optionnel

	Moteur	Boîte manuelle	Boîte automatique
sans/avec climatisation [kg]	B14XER	1361/1376	–
	B14NEL GPL	1471/1486	–
	B14NEL	1393/1408	1471/1486
	B14NET	1393/1408	1471/1486
	B16DTC	1503/1518	–
	B16DTL	1503/1518	–
	B16DTN	1503/1518	–
	B16DTH	1503/1518	–
	B16DTE	1503/1518	–
	A13DTC	1393/1408	–
	A13DTE	1393/1408	–
	A17DTI	–	1503/1518

Les équipements et accessoires en option augmentent le poids à vide.

Informations sur le chargement ⇨ 84.

## Dimensions du véhicule

	<b>Meriva</b>
Longueur [mm]	4300
Largeur sans rétroviseurs [mm]	1812
Largeur, les deux rétroviseurs compris [mm]	1994
Hauteur (sans antenne) [mm]	1615
Longueur du coffre au niveau du plancher [mm]	815
Longueur du coffre avec les sièges arrière rabattus [mm]	1642
Largeur du coffre [mm]	1038
Hauteur du coffre [mm]	803
Hauteur de l'ouverture de coffre [mm]	791
Empattement [mm]	2644
Diamètre de braquage [m]	11,48-11,60 <sup>5)</sup>

5) En fonction de l'équipement.

## Capacités

### Huile moteur

Moteur	B14XER	B14NEL	B14NEL GPL	B14NET	A13DTC	A13DTE
filtre compris [l]	4,0	4,0	4,0	4,0	3,5	3,5
entre MIN et MAX [l]	1,0	1,0	1,0	1,0	1,0	1,0

Moteur	B16DTC	B16DTL	B16DTN	B16DTH	B16DTE	A17DTI
filtre compris [l]	5,0	5,0	5,0	5,0	5,0	5,4
entre MIN et MAX [l]	1,0	1,0	1,0	1,0	1,0	1,0

### Réservoir de carburant

Essence/Diesel, quantité de remplissage [l]	54
GPL, quantité de remplissage [l]	34

## Pressions des pneus

Moteur	Pneus	Confort avec 3 personnes max.		ECO pour une charge de 3 personnes		À pleine charge	
		avant	arrière	avant	arrière	avant	arrière
		[kPa/bar] ([psi])	[kPa/bar] ([psi])	[kPa/bar] ([psi])	[kPa/bar] ([psi])	[kPa/bar] ([psi])	[kPa/bar] ([psi])
B14XER	195/65 R15, 205/55 R16, 225/45 R17, 225/40 R18	230/2,3 (33)	210/2,1 (30)	280/2,8 (41)	260/2,6 (38)	250/2,5 (36)	320/3,2 (46)
B14NEL, B14NEL GPL	195/65 R15, 205/55 R16, 225/45 R17  225/40 R18	230/2,3 (33)	210/2,1 (30)	280/2,8 (41)	260/2,6 (38)	250/2,5 (36)	320/3,2 (46)
		250/2,5 (36)	230/2,3 (33)	300/3,0 (43)	280/2,8 (41)	270/2,7 (39)	320/3,2 (46)
B14NET	205/55 R16, 225/45 R17  225/40 R18	230/2,3 (33)	210/2,1 (30)	280/2,8 (41)	260/2,6 (38)	250/2,5 (36)	320/3,2 (46)
		250/2,5 (36)	230/2,3 (33)	300/3,0 (43)	280/2,8 (41)	270/2,7 (39)	320/3,2 (46)

Moteur	Pneus	Confort avec 3 personnes max.		ECO pour une charge de 3 personnes		À pleine charge	
		avant	arrière	avant	arrière	avant	arrière
		[kPa/bar] ([psi])	[kPa/bar] ([psi])	[kPa/bar] ([psi])	[kPa/bar] ([psi])	[kPa/bar] ([psi])	[kPa/bar] ([psi])
A13DTC	195/65 R15, 205/55 R16, 225/45 R17, 225/40 R18	230/2,3 (33)	210/2,1 (30)	280/2,8 (41)	260/2,6 (38)	250/2,5 (36)	320/3,2 (46)
A13DTE	195/65 R15, 205/55 R16	230/2,3 (33)	210/2,1 (30)	280/2,8 (41)	260/2,6 (38)	250/2,5 (36)	320/3,2 (46)
B16DTC, B16DTL, B16DTN, B16DTH	205/55 R16, 225/45 R17 225/40 R18	250/2,5 (36)	230/2,3 (33)	300/3,0 (43)	280/2,8 (41)	270/2,7 (39)	320/3,2 (46)
B16DTE	205/55 R16	250/2,5 (36)	230/2,3 (33)	300/3,0 (43)	280/2,8 (41)	270/2,7 (39)	320/3,2 (46)

Moteur	Pneus	Confort avec 3 personnes max.		ECO pour une charge de 3 personnes		À pleine charge	
		avant	arrière	avant	arrière	avant	arrière
		[kPa/bar] ([psi])	[kPa/bar] ([psi])	[kPa/bar] ([psi])	[kPa/bar] ([psi])	[kPa/bar] ([psi])	[kPa/bar] ([psi])
A17DTI	205/55 R16, 225/45 R17	250/2,5 (36)	230/2,3 (33)	300/3,0 (43)	280/2,8 (41)	270/2,7 (39)	320/3,2 (46)
	225/40 R18	270/2,7 (39)	250/2,5 (36)	300/3,0 (43)	280/2,8 (41)	280/2,8 (41)	320/3,2 (46)
Tous	Roue de dépannage temporaire	420/4,2 (61)	420/4,2 (61)	–	–	420/4,2 (61)	420/4,2 (61)

## Informations au client

Informations au client .....	251
Enregistrement des données du véhicule et vie privée .....	252

## Informations au client

### Déclaration de conformité

#### Systèmes de transmission

Ce véhicule dispose de systèmes transmettant et/ou recevant des ondes radio soumis à la directive 1999/5/EC. Ces systèmes sont conformes aux exigences essentielles ainsi qu'à d'autres dispositions pertinentes de la directive 1999/5/EC. Des copies des déclarations de conformité sont disponibles via notre site Web.

#### Cric

##### Traduction de la Déclaration de conformité originale

Déclaration de conformité correspondant à la directive CE 2006/42/EC

Nous déclarons que le produit :

Désignation du produit : Cric

Type/référence GM : 13576735

est conforme aux provisions de la directive 2006/42/EC.

Normes techniques appliquées :

GMN9737	= Levage
GM 14337	= Cric d'équipement standard - Tests matériels
GMN5127	= Intégrité du véhicule - Montage sur cric pour levage et station-service
GMW15005	= Équipement standard, cric et roue de secours, test de véhicule
ISO TS 16949	= Systèmes de gestion de la qualité

Le signataire est autorisé à compiler la documentation technique.

Rüsselsheim, 31 janvier 2014

signé par

Hans-Peter Metzger

Responsable du groupe ingénierie, châssis et structure

Adam Opel AG

D-65423 Rüsselsheim

## Enregistrement des données du véhicule et vie privée

### Enregistrements des données d'événements

#### Modules de stockage de données dans le véhicule

Le véhicule est doté d'un grand nombre de composants électroniques contenant des modules de stockage de données qui mémorisent de manière temporaire ou permanente des données techniques concernant l'état du véhicule, les événements et les erreurs. En général, ces informations techniques permettent de documenter l'état des pièces, modules, systèmes ou l'environnement :

- Conditions de fonctionnement de composants de système (par ex. niveaux de remplissage)

- Messages d'état du véhicule et de ses composants uniques (par ex. nombre de tours de roue/vitesse de rotation, ralentissement, accélération latérale)
- Dysfonctionnement et défauts dans des composants de système important
- La réaction du véhicule dans des conditions particulières de conduite (par ex. déploiement d'un airbag, l'activation du système de régulation de stabilité)
- Conditions environnementales (par ex. température)

Ces données sont uniquement des données techniques et faciliteront l'identification et la correction des erreurs ainsi que l'optimisation des fonctions du véhicule.

Les profils de déplacement indiquant les itinéraires parcourus ne peuvent pas être créés avec ces données.

Si des services sont utilisés (par ex. travaux de réparation, procédures de services, cas de garantie, assurance qualité), les employés du réseau

d'entretien (y compris le fabricant) peuvent, en utilisant des appareils de diagnostic spéciaux lire, ces informations techniques à partir de modules de stockage de données d'évènement et d'erreur. Des informations supplémentaires peuvent vous être fournies dans ces ateliers, le cas échéant. Une fois qu'une erreur a été corrigée, les données sont effacées du module de stockage de données ou elles sont continuellement écrasées.

Il se peut que, pendant le fonctionnement normal du véhicule, certaines situations sont rencontrées où ces données techniques se rapportant à d'autres informations (rapport d'accident, dommages sur le véhicule, énoncés de témoin, etc.) peuvent être associées à une personne spécifique - éventuellement avec l'aide d'un expert.

Des fonctions supplémentaires, avec le consentement du client (par ex. location du véhicule en cas d'urgence) permettent la transmission de données particulières du véhicule.

## Identification de fréquence radio (RFID)

La technologie RFID est utilisée dans certains véhicules pour des fonctions telles que la détection de dégonflage des pneus et la sécurité du système d'allumage, ainsi que dans les connexions de dispositifs pratiques tels que les télécommandes radio de verrouillage/déverrouillage de portes et de démarrage à distance et les ouvre-porte de garage. La technologie RFID des véhicules Opel n'utilise ni n'enregistre de données personnelles et n'est pas reliée à d'autres systèmes Opel contenant des données personnelles.

## Index alphabétique

### A

Accessoires et modifications du véhicule .....	178
Accoudoir.....	41, 45
Accouplement de remorque.....	173
Actionner la pédale.....	101
Affichage d'informations graphique, affichage d'informations couleurs .....	108
Affichage de la transmission .....	151
Affichage de service .....	96
Affichages d'informations.....	105
Aide au démarrage en côte .....	157
Aide au stationnement .....	161
Aide au stationnement à ultrasons.....	161
Aide au stationnement par ultrasons .....	102
Airbags et rétracteurs de ceinture	99
Alarme antivol .....	28
Alerte.....	114
Allume-cigares .....	93
Anneaux d'arrimage .....	80
Antiblocage de sécurité .....	155
Antiblocage de sécurité (ABS) . .	102
Antibrouillard .....	105
Antigel.....	181
Appel de phares .....	125
Appuis-tête .....	36

Appuis-tête actifs .....	37
Assistance au freinage .....	157
Avertisseur sonore .....	14, 87

### B

Barre d'attelage.....	175
Barre de remorquage.....	173
Batterie du véhicule .....	184
Batterie du véhicule, démarrage par câbles auxiliaires.....	224
Blocage de démarrage .....	104
Blocage du démarrage .....	29
Boîte à fusibles.....	199
Boîte à fusibles du coffre .....	202
Boîte à fusibles du compartiment moteur .....	199
Boîte à fusibles du tableau de bord .....	201
Boîte à gants .....	64
Boîte de vitesses .....	16
Boîte de vitesses automatique . .	151
Boîte manuelle .....	154
Bouches d'aération.....	141
Bouches d'aération fixes .....	141
Bouches d'aération réglables ....	141
Bouton de sélection de carburant	95

### C

Cache-bagages .....	78
Caméra arrière .....	163

Capacités .....	247	Chauffage auxiliaire .....	140	Consommation de carburant -	
Capot .....	180	Chauffage de siège.....	42	Émissions de CO <sub>2</sub> .....	172
Caractéristiques de conduite et conseils pour le remorquage ..	173	Chauffage du volant.....	87	Contrôle du véhicule .....	143
Caractéristiques du véhicule.....	237	Chauffage et ventilation .....	133	Contrôles du véhicule.....	179
Caractéristiques spécifiques du véhicule .....	3	Clé, réglages mémorisés.....	22	Coupure d'alimentation en décélération .....	146
Caractéristiques techniques.....	240	Clés .....	20	Coupure de courant .....	153
Carburant.....	165	Clés, serrures.....	20	Crevaison.....	218
Carburant pour moteurs à essence .....	165	Clignotant .....	99	Cric de véhicule.....	204
Carburant pour moteurs diesel ..	166	Clignotant avant.....	187		
Carburant pour utilisation au gaz liquéfié.....	166	Clignotants.....	94	<b>D</b>	
Car Pass .....	20	Clignotants avant .....	192	Danger, attention et avertissement	4
Catalyseur .....	150	Clignotants de changement de direction et de file .....	127	Déclaration de conformité.....	251
Ceinture de sécurité .....	8	Clignotants latéraux .....	196	Défaillance .....	153
Ceinture de sécurité à trois points	48	Climatisation .....	15, 134	Défaillance du frein de stationnement électrique.....	101
Ceintures.....	46	Climatisation électronique .....	135	Démarrage du moteur .....	145
Ceintures de sécurité .....	46	Code.....	111	Démarrage et utilisation.....	144
Cendriers .....	93	Coffre .....	27, 77	Démarrage par câbles auxiliaires .....	224
Centre d'informations du conducteur.....	105	Combiné d'instruments .....	94	Désactivation d'airbag .....	55, 100
Chaînes à neige .....	212	Commande automatique des feux .....	124	Désignations des pneus .....	206
Changement d'une roue .....	218	Commande d'éclairage du tableau de bord .....	129	Détection de tunnel.....	124
Changement de taille de pneus et de jantes .....	211	Commandes au volant.....	86	Déverrouillage du véhicule .....	6
Charge au toit.....	84	Commutateur d'éclairage .....	123	Dimensions du véhicule .....	246
Chauffage .....	42	Compte-tours .....	94	Direction.....	143
		Compteur de vitesse .....	94	Direction à effort variable.....	102
		Compteur kilométrique .....	94	Dispositif antivol .....	28
		Compteur kilométrique journalier ..	94	Dispositif d'attelage .....	175
				Données du moteur .....	240

**E**

Éclairage d'accueil.....	131
Éclairage de la console centrale	131
Éclairage de plaque d'immatriculation .....	196
Éclairage directionnel adaptatif .....	104, 126, 190
Éclairage du tableau de bord ....	197
Éclairage en virage.....	126
Éclairage extérieur .....	12, 104, 123
Éclairage intérieur.....	129, 130, 197
Éclairage pour entrer dans le véhicule .....	131
Éclairage pour quitter le véhicule	131
Electronic Stability Control.....	158
Electronic Stability Control désactivé .....	102
Electronic Stability Control et système antipatinage .....	102
Éléments de commande.....	86
Emplacements de montage d'un système de sécurité pour enfant	59
Emploi d'une remorque .....	174
En cas de panne.....	226
Enjoliveurs .....	211
Enregistrement des données du véhicule et vie privée.....	252
Enregistrements des données d'événements.....	252

Entretien.....	232
Entretien extérieur .....	228
Entretien intérieur .....	230
Équipement électrique.....	198
Espaces de rangement.....	64
Essuie-glace / lave-glace avant ...	88
Essuie-glace / lave-glace de lunette arrière .....	90
Essuie-glaces et lave-glaces .....	14
Étiquette d'airbag.....	50
Exécution du travail .....	179

**F**

Faire le plein .....	168
Feu antibrouillard arrière .....	105
Feux antibrouillard .....	191
Feux antibrouillard arrière .....	128
Feux arrière .....	193
Feux de détresse.....	94, 127
Feux de jour.....	124, 126
Feux de position.....	123
Feux de recul .....	129
Feux de route .....	104, 124
Feux de stationnement .....	129
Feux stop adaptatifs.....	155
Filet de sécurité .....	81
Filtre à particules.....	149
Filtre à particules (pour diesel) ..	149
Filtre à pollens .....	142

**Fluides et lubrifiants**

recommandés .....	233
Fonctionnement normal de la climatisation .....	142
Fonctions spéciales d'éclairage..	131
Forme convexe .....	30
Frein à main.....	155, 156
Frein de stationnement .....	156
Frein de stationnement électrique.....	101, 156
Freins .....	155, 183
Fusibles .....	198

**G**

Galerie de toit .....	83
Garnitures.....	230
Gaz d'échappement.....	149

**H**

Hayon.....	27
Horloge.....	91
Huile.....	180
Huile moteur .....	180, 233, 237

**I**

Identification de fréquence radio (RFID).....	253
Identification du moteur.....	236
Informations générales .....	173
Informations sur l'entretien .....	232

Informations sur le chargement ...	84
Introduction .....	3

**J**

Jantes et pneus .....	205
Jauge à carburant .....	95
Jauge de température de liquide de refroidissement.....	96
Jauge de température de liquide de refroidissement du moteur ..	96
Jauges et cadrans.....	94

**K**

Kit de réparation des pneus .....	212
-----------------------------------	-----

**L**

Lampes de lecture .....	131
Lampes de pare-soleil .....	131
Lentilles de feu embuées.....	129
Lève-vitres électriques .....	32
Lève-vitres manuels .....	32
Levier sélecteur .....	151
Liquide de direction assistée.....	182
Liquide de frein .....	183
Liquide de frein/ d'embrayage....	233
Liquide de lave-glace .....	183
Liquide de refroidissement.....	181
Liquide de refroidissement du moteur .....	181

Liquide de refroidissement et antigel.....	233
Liquides et lubrifiants recommandés.....	237
Lunette arrière chauffante .....	34

**M**

Messages du véhicule .....	111
Mode manuel .....	152

**N**

Niveau bas de carburant .....	104
Numéro d'identification du véhicule .....	235

**O**

Ordinateur de bord .....	115
Outillage .....	204
Outillage de bord.....	204

**P**

Pare-brise.....	31
Pare-soleil .....	34
Passage au rapport supérieur....	102
Performances .....	243
Personnalisation.....	118
Personnalisation du véhicule .....	118
Phares.....	123, 124
Phares antibrouillard.....	128
Phares halogènes .....	187

Phares pour conduite à l'étranger .....	125
Planche de bord.....	10
Plaquette d'identification .....	236
Pneus d'hiver .....	205
Poids du véhicule .....	245
Porte-gobelets .....	65
Porte ouverte .....	105
Portes.....	26
Portes arrière .....	26
Porte-vélos.....	67
Position de siège .....	38
Position nuit automatique .....	31
Position nuit manuelle .....	31
Positions de la serrure de contact .....	144
Préchauffage .....	103
Premiers secours.....	83
Prendre la route .....	17
Pression d'huile.....	103
Pression d'huile moteur .....	103
Pression des pneus .....	206
Pressions des pneus .....	248
Prise d'air .....	142
Prises de courant .....	92
Prochain entretien du véhicule ..	101
Profondeur de sculptures .....	210
Programmes de conduite électronique .....	153

Prolongation de l'alimentation des accessoires .....	145	Régulateur de vitesse .....	105, 159	Système d'airbag .....	50
Protection contre la décharge de la batterie .....	132	Remorquage.....	173, 226	Système d'airbag frontal .....	54
Puissance réduite du moteur ....	104	Remorquage d'un autre véhicule	227	Système d'airbag latéral .....	54
Purge du système d'alimentation en gazole (diesel) .....	186	Remorquage du véhicule .....	226	Système d'airbag rideau .....	55
<b>Q</b>		Remplacement des ampoules ...	187	Système d'arrêt-démarrage.....	146
Quickheat.....	140	Remplacement des balais d'essuie-glace .....	186	Système de charge .....	100
<b>R</b>		Reprise des véhicules hors d'usage .....	179	Système de freinage et d'embrayage .....	101
Rangement.....	64	Rétroviseur intérieur.....	31	Système de surveillance de la pression des pneus.....	103, 207
Rangement à l'arrière .....	78	Rétroviseurs chauffants .....	30	Système de transport arrière.....	67
Rangement avant .....	66	Rétroviseurs extérieurs.....	30	Système Flex-Fix.....	67
Rangement dans les accoudoirs .	67	Rétroviseurs rabattables .....	30	Systèmes d'assistance au conducteur.....	159
Rappel de ceinture de sécurité ....	99	Rodage d'un véhicule neuf .....	144	Systèmes de climatisation.....	133
Recommandations pour la conduite.....	143	Roue de secours .....	221	Systèmes de contrôle de conduite.....	158
Recouvrement des rangements dans le plancher arrière .....	79	<b>S</b>		Systèmes de détection d'obstacles.....	161
Réglage de la portée des phares	125	Sécurité du véhicule.....	28	Systèmes de sécurité pour enfant	57
Réglage des appuis-tête .....	8	Sécurité enfants .....	26	Systèmes de sécurité pour enfant Isofix .....	63
Réglage de siège .....	38	Service .....	142	Systèmes de sécurité pour enfant Top-Tether .....	63
Réglage des rétroviseurs .....	8	Service de la climatisation.....	142	<b>T</b>	
Réglage des sièges .....	6	Sièges arrière.....	43	Tablette rabattable .....	82
Réglage du volant .....	9, 86	Sièges avant.....	38	Taille des jantes et des pneus, changer.....	211
Réglage électrique .....	30	Signaux sonores .....	114	Taux d'octane.....	240
Réglages mémorisés.....	22	Soin à la carrosserie.....	228		
		Stationnement .....	19, 149		
		Stockage du véhicule.....	178		
		Symboles .....	4		
		Système antipatinage .....	158		
		Système antipatinage désactivé	103		

---

Télécommande.....	21
Télécommande radio .....	21
Témoin de dysfonctionnement . .	100
Témoins.....	97
Température extérieure .....	90
Tension de pile .....	115
Toit.....	35
Toit ouvrant .....	35
Triangle de présignalisation .....	82
Trousse de secours .....	83

## U

Utilisation d'une remorque.....	174
Utilisation de ce manuel .....	3

## V

Ventilation.....	133
Verrouillage automatique ....	25, 105
Verrouillage central .....	22
Vide-poches.....	64
Vide-poches sous le siège .....	66
Vitres.....	31
Volant chauffé .....	87
Vue d'ensemble du tableau de bord .....	10



[www.opel.com](http://www.opel.com)

Copyright by ADAM OPEL AG, Rüsselsheim, Germany.

Les données mentionnées dans cette publication correspondent à la situation indiquée. Adam Opel AG se réserve le droit d'apporter des modifications techniques, de l'équipement et de la forme du véhicule par rapport aux indications reprises dans cette publication ainsi que des modifications de cette publication proprement dite.

Situation : mai 2014, ADAM OPEL AG, Rüsselsheim.

Imprimé sur papier blanchi sans chlore.

**KTA-2690/8-fr**

**05/2014**

