

OPEL MERIVA

Guide de l'Infotainment



Sommaire

Navi 950/650 / CD 600	5
CD 400plus (1)/400/300	85
CD 400plus (2)	141



Navi 950/650 / CD 600

Introduction	6
Fonctionnement de base	17
Radio	25
Lecteur CD	32
Périphériques	34
Navigation	39
Reconnaissance vocale	59
Téléphone	69
Questions fréquentes	79
Index alphabétique	82

Introduction

Remarques générales	6
Fonction antivol	7
Présentation des éléments de commande	8
Fonctionnement	14

Remarques générales

Avec l'Infotainment System, vous disposez d'un infodivertissement de voiture dernier cri.

La radio peut être facilement utilisée en enregistrant un grand nombre de stations radio FM, AM et DAB (Digital Audio Broadcasting) avec les boutons pré-réglés 1...6.

Vous pouvez connecter des appareils de stockage de données externes, par exemple un iPod, des appareils USB ou d'autres appareils auxiliaires à l'Infotainment System pour servir de sources audio auxiliaires, par le biais d'un câble ou via Bluetooth.

Le système de navigation avec calcul d'itinéraire dynamique mènera le véhicule à bon port tout en évitant éventuellement automatiquement les bouchons et autres embarras de circulation.

En outre, l'Infotainment System est équipé d'une application téléphone qui permet une utilisation confortable et en toute sécurité de votre téléphone portable dans le véhicule.

En option, l'Infotainment System peut être actionné à l'aide des commandes du tableau de bord, des commandes au volant ou de la fonction de reconnaissance vocale.

La conception étudiée des éléments de commande et les affichages clairs vous permettent de contrôler le système facilement et de façon intuitive.

L'information sur les données d'utilisation et les actualités des mises à jour du logiciel se trouve sur notre site Web.

Remarque

Ce manuel décrit toutes les options et fonctions disponibles des divers Infotainment Systems. Certaines descriptions, y compris celles des fonctions d'affichage et de menus, peuvent ne pas s'appliquer à votre véhicule en raison de la variante du modèle, des spécifications du pays, de l'équipement spécial ou des accessoires.

Remarques importantes concernant l'utilisation et la sécurité routière

⚠ Attention

L'Infotainment System doit être utilisé de sorte que le véhicule puisse toujours être conduit sans danger. En cas de doute, arrêtez le véhicule et manipulez l'Infotainment System tant que le véhicule se trouve à l'arrêt.

⚠ Attention

L'utilisation du système de navigation ne dispense pas le conducteur de sa responsabilité d'adopter une attitude adéquate et vigilante dans le trafic. La réglementation relative à la circulation doit toujours être respectée.

N'effectuer la saisie d'informations (une adresse par ex.) que lorsque le véhicule est à l'arrêt.

Si une instruction de navigation va à l'encontre du code de la route, le code de la route doit toujours être respecté.

⚠ Attention

Dans certaines régions, les rues à sens unique et des zones piétonnes ne sont pas mentionnées sur la carte du système de navigation. Dans de telles régions, le système peut émettre un avertissement qui devra être confirmé. Vous devez alors accorder une attention particulière aux rues à sens unique, aux routes et aux accès qu'il ne vous est pas permis d'emprunter.

Réception radio

La réception radio peut entraîner des sifflements, des bruits, des distorsions acoustiques ou une absence de réception dus à :

- des variations de distance par rapport à l'émetteur ;
- une réception multivoie par réflexions ;
- des effets d'écran.

Fonction antivol





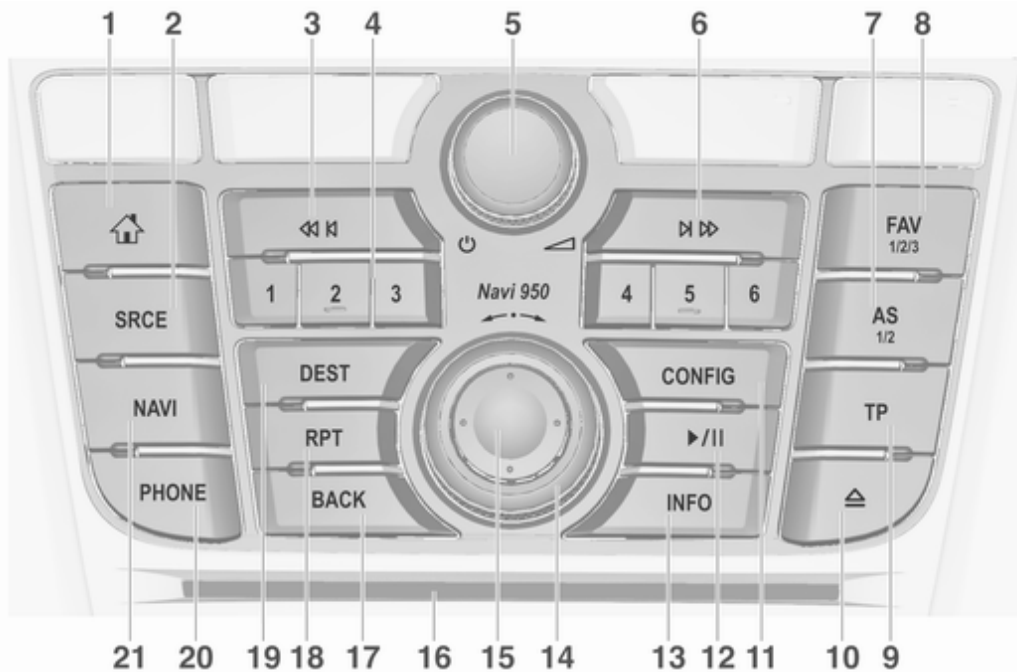

L'Infotainment System est équipé d'un système de sécurité électronique servant d'antivol.

Grâce à cette protection, l'Infotainment System fonctionne uniquement dans votre véhicule et n'est d'aucune utilité pour un voleur.

Présentation des éléments de commande

Navi 950 / 650



- | | | |
|--|---|--|
| <p>1  Accès à la page d'accueil 17</p> <p>2 SRCE (Source)
Appuyez pour basculer entre les différentes sources audio</p> <p>Lecteur CD/MP3 32</p> <p>USB 34</p> <p>AUX 34</p> <p>Bluetooth 34</p> <p>AM 25</p> <p>FM 25</p> <p>DAB 25</p> <p>3  
Radio : rechercher vers l'arrière 25</p> <p>CD/MP3/WMA : passer à la piste précédente 33</p> <p>Périphériques : sauter une page en arrière 36</p> | <p>4 Boutons de station 1...6
Appuyer brièvement : écouter la station 27</p> <p>Appuyer longtemps : mémoriser la station 27</p> <p>5 
Appuyer : allumer/éteindre l'Infotainment System 14</p> <p>Tourner : régler le volume 14</p> <p>6 
Radio : rechercher vers l'avant 25</p> <p>CD/MP3/WMA : passer à la piste suivante 33</p> <p>Périphériques : sauter une page en avant 36</p> | <p>7 AS 1/2
Pression brève : ouvrir une liste d'enregistrement automatique 27</p> <p>Pression prolongée : mémoriser automatiquement les stations d'enregistrement automatique 27</p> <p>8 FAV 1/2/3
Ouvrir une liste de favoris 27</p> <p>9 TP
Activer ou désactiver le service de messages sur la circulation 28</p> <p>10 
Éjecter le CD 33</p> <p>11 CONFIG
Ouvrir le menu de paramètres 22</p> |
|--|---|--|

12 ►/II

CD/MP3/WMA : lancer/
mettre en pause la lecture 33

Périphériques : lancer/
mettre en pause la lecture 36

13 INFO

Radio : informations sur la
station actuelle

CD/MP3/WMA,
périphériques :
informations sur la plage actuelle

Navigation : informations,
par ex. sur l'emplacement actuel

14 Bouton multifonction

Tourner : marquer les
options de menu ou régler
les valeurs
alphanumériques 17

Appuyer (sur la bague
extérieure) : sélectionner/
activer l'option marquée ;
confirmer la valeur réglée ;
activer/désactiver la
fonction ; ouvrir le menu
audio ou navigation 17

15 Commutateur à huit positions

Navigation : faire glisser
une fenêtre d'affichage
dans la zone de carte 40

16 Fente pour CD 33

17 BACK

Menu : recul d'un niveau 17

Saisie : effacer le dernier
caractère ou l'ensemble
des caractères saisis 17

18 RPT

Répéter le dernier
message de navigation 53

19 DEST

Ouvrir le menu de
destination de navigation 44

20 PHONE

Prendre un appel
téléphonique ou activer/
désactiver la sourdine 72



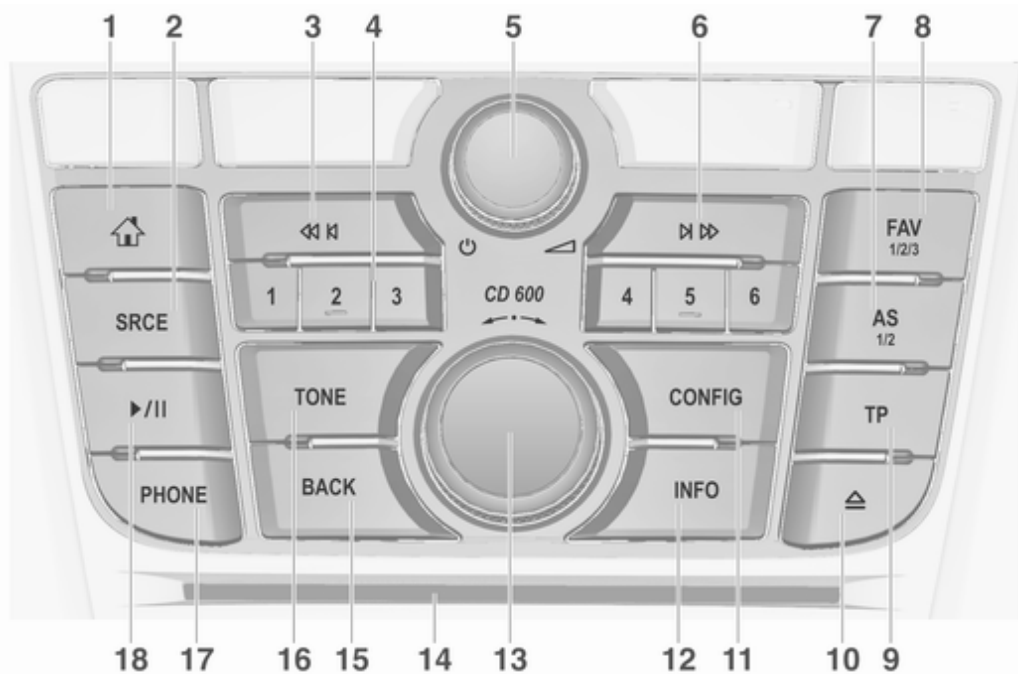

21 NAVI

Affichage de la carte 40

CD 600



12 Introduction

- | | | |
|--|--|---|
| 1  | 4 Boutons de station 1...6 | 7 AS 1/2 |
| Accès à la page d'accueil 17 | Appuyer longtemps :
mémoriser la station 27 | Pression brève : ouvrir une
liste d'enregistrement
automatique 27 |
| 2 SRCE (Source) | Appuyer brièvement :
écouter la station 27 | Pression prolongée :
mémoriser
automatiquement les
stations d'enregistrement
automatique 27 |
| Appuyez pour basculer
entre les différentes
sources audio | 5  | 8 FAV 1/2/3 |
| Lecteur CD/MP3 32 | Appuyer : allumer/éteindre
l'Infotainment System 14 | Ouvrir une liste de favoris 27 |
| USB 34 | Tourner : régler le volume 14 | 9 TP |
| AUX 34 | 6  | Activer ou désactiver le
service de messages sur
la circulation 28 |
| Bluetooth 34 | Radio : rechercher vers
l'avant 25 | 10  |
| AM 25 | CD/MP3/WMA : passer à
la piste suivante 33 | Éjecter le CD 33 |
| FM 25 | Périphériques : sauter une
page en avant 36 | 11 CONFIG |
| DAB 25 | | Ouvrir le menu de
paramètres 22 |
| 3  | | |
| Radio : rechercher vers
l'arrière 25 | | |
| CD/MP3/WMA : passer à
la piste précédente 33 | | |
| Périphériques : sauter une
page en arrière 36 | | |

12 INFO

Radio : informations sur la station actuelle

CD/MP3/WMA, périphériques : informations sur la plage actuelle

13 Bouton multifonction

Tourner : marquer les options de menu ou régler les valeurs alphanumériques 17

Appuyer : sélectionner/activer l'option marquée ; confirmer la valeur réglée ; activer/désactiver la fonction ; ouvrir le menu audio 17

14 Fente pour CD 33**15 BACK**

Menu : recul d'un niveau 17

Saisie : effacer le dernier caractère ou l'ensemble des caractères saisis 17

16 Tone

Ouvrir les paramètres de tonalité 20

17 PHONE

Prendre un appel téléphonique ou activer/désactiver la sourdine 72

18 ►/II

CD/MP3/WMA : lancer/mettre en pause la lecture 33

Périphériques : lancer/mettre en pause la lecture 36

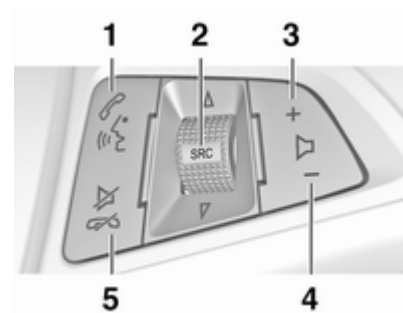
Commandes audio au volant**1**

Appuyer brièvement : accepter l'appel téléphonique 72

ou composer un numéro dans la liste d'appels 72

ou activer la reconnaissance vocale 59

Appuyer longtemps : afficher la liste d'appels	72
ou activer l'intercommuni- cation vocale (si elle est prise en charge par le téléphone)	59
2 SRC (Source)	
Appui : sélectionner la source audio	25
Avec la radio active : tourner vers le haut/vers le bas pour sélectionner la station radio présélectionnée suivante/ précédente	25
Avec le lecteur CD actif : tourner vers le haut/vers le bas pour sélectionner la piste CD/MP3/WMA suivante/précédente	33
Avec un périphérique actif : tourner vers le haut/ vers le bas pour sélectionner la piste suivante/précédente	36

Avec le téléphone actif : tourner vers le haut/vers le bas pour sélectionner l'entrée suivante/ précédente dans la liste des appels	72
Avec le téléphone actif et des appels en attente : tourner vers le haut/vers le bas pour basculer entre les appels	72
3 +	
Augmenter le volume	14
4 -	
Baisser le volume	14
5 	
Appuyer brièvement : refuser/mettre fin à l'appel	72
ou quitter la liste d'appels	72
ou activer/désactiver le mode silencieux	14
ou désactiver la reconnaissance vocale	59

Fonctionnement

Éléments de commande

L'Infotainment System est com-
mandé via des touches de fonction,
un bouton multifonction et des menus
affichés à l'écran.

Les sélections se font au choix via :

- l'unité de commande centrale sur
le tableau de bord ↻ 8
- commandes au volant ↻ 8
- système de reconnaissance vo-
cale ↻ 59

Remarque

Seuls les voies les plus directes pour
l'utilisation du menu sont décrites
dans les chapitres suivants. Dans
certains cas, d'autres options peu-
vent exister.

Allumer/éteindre l'Infotainment System

Appuyer brièvement sur . Lorsque
vous allumez l'Infotainment System,
la dernière source sélectionnée est
activée.

Arrêt automatique

Si l'Infotainment System est mis en marche en pressant \odot alors que le contact est coupé, il s'arrête à nouveau automatiquement après 10 minutes.

Réglage du volume

Tournez \odot . Le réglage actuel est affiché dans une fenêtre contextuelle au bas de l'écran.

Lors de la mise en marche de l'Infotainment System, le volume réglé en dernier est utilisé, à condition que le volume soit inférieur au volume maximal de mise en marche.

Les paramètres de volume suivants peuvent être réglés séparément :

- le volume de mise en marche maximal \curvearrowright 21
- le volume des annonces de circulation \curvearrowright 21
- le volume des messages de navigation \curvearrowright 40

Volume automatique

Lorsque le volume automatique est activé \curvearrowright 21, le volume s'adapte automatiquement pour compenser le bruit de la route et du vent lorsque vous conduisez.

Mode silencieux

Appuyez sur **PHONE** (pendant quelques secondes, si le portail de téléphone est disponible) pour mettre les sources audio en sourdine.

Pour annuler le mode silencieux, tournez \odot ou appuyez à nouveau sur **PHONE** (pendant quelques secondes si le portail de téléphone est disponible).

Limitation du volume à température élevée

Quand les températures à l'intérieur du véhicule sont très élevées, l'Infotainment System limite le volume maximum réglable. Si nécessaire, le volume est réduit automatiquement.

Modes de fonctionnement

Lecteurs audio

Appuyez plusieurs fois sur **SRCE** pour basculer entre les menus principaux AM, FM, CD, USB, AUX, Bluetooth ou DAB.

Pour des descriptions détaillées de :

- Lecteur CD/MP3 \curvearrowright 32
- Port USB \curvearrowright 34
- Entrée AUX \curvearrowright 34
- Audio Bluetooth \curvearrowright 34
- Radio AM \curvearrowright 25
- Radio FM \curvearrowright 25
- Radio DAB \curvearrowright 30

Navigation

Appuyez sur **NAVI** pour afficher la carte de l'application de navigation.

Appuyez sur le bouton multifonction pour ouvrir un sous-menu avec des options d'entrée de destinations et de structure d'un itinéraire.

Pour une description détaillée des fonctions de navigation \curvearrowright 39.

Téléphone

Appuyez sur **PHONE** pour afficher le menu principal du téléphone avec les options d'entrée ou de sélection de numéros.

Pour une description détaillée du téléphone portable ↪ 69.

Remarque

Des informations courtes sur les sources audio et la session de navigation actuelle peuvent être affichées via l'application **Infos rapides**.

Fonctionnement de base

Commandes de base	17
Paramètres de tonalité	20
Paramètres de volume	21
Réglages du système	22

Commandes de base

Bouton multifonction

Le bouton multifonction est l'élément de commande central des menus.

Tournez le bouton multifonction :

- pour marquer une option de menu
- pour définir une valeur alphanumérique

Appuyez sur le bouton multifonction (Navi 950 / Navi 650 : appuyez sur la bague extérieure) :

- pour sélectionner ou activer une option marquée
- pour confirmer une valeur définie
- pour activer/désactiver un système
- pour ouvrir le menu audio ou de navigation dans l'application correspondante

Bouton

Appuyez sur  pour accéder à la **Page d'accueil**.



À l'aide du bouton multifonction, vous pouvez accéder aux différentes applications.

Tournez le bouton multifonction pour sélectionner **Détails** au bas de l'écran.

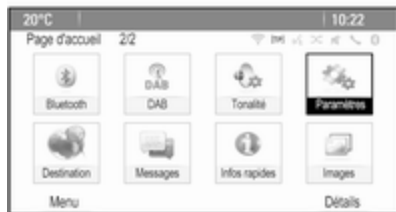

Appuyez sur le bouton multifonction (Navi 950 / Navi 650 : appuyez sur la bague extérieure) pour afficher le deuxième **Page d'accueil** avec d'autres applications.

À l'aide du bouton multifonction, vous pouvez accéder aux différentes applications.

Remarque

On accède également à la plupart des applications ou des menus d'applications directement grâce aux boutons du tableau de bord.

Bouton BACK

Appuyer sur **BACK** :

- pour sortir d'un menu ou d'un écran
- pour passer d'un sous-menu au niveau de menu supérieur
- pour supprimer le dernier caractère dans une série de caractères

Presser et maintenir **BACK** pendant quelques secondes pour supprimer l'ensemble de la saisie.

Exemple d'utilisation de menu

Sélection d'un élément de l'écran

Tournez le bouton multifonction pour déplacer le curseur (= arrière-plan coloré) jusqu'à l'option souhaitée.

Appuyez sur le bouton multifonction pour sélectionner l'icône marquée, le bouton d'écran ou le point de menu sélectionné.

Remarque

Dans les chapitres suivants, les opérations à effectuer pour sélectionner et activer un bouton d'écran ou un

point de menu seront indiquées par « ...sélectionnez <nom du bouton>/<nom du point de menu> ».

Défilement des listes



Si l'écran ne permet pas l'affichage de l'ensemble des points de menu disponibles dans une liste, une barre de défilement apparaît.

Tournez le bouton multifonction dans le sens horaire pour faire défiler vers le bas et dans le sens antihoraire pour faire défiler vers le haut.

Remarque

Dans les chapitres suivants, les opérations à effectuer pour faire défiler jusqu'à un élément d'une liste seront indiquées par « ...faites défiler jusqu'à <point de menu> ».

Réglage d'un paramètre

Tournez le bouton multifonction pour modifier la valeur actuelle du paramètre.

Appuyez sur le bouton multifonction pour confirmer la valeur définie.

Remarque

Dans les chapitres suivants, les opérations à effectuer pour régler un paramètre sont indiquées par « ...réglez le <nom du paramètre> sur... ».

Activation d'un point de menu

Tournez le bouton multifonction pour déplacer le curseur (= arrière-plan coloré) jusqu'à l'option souhaitée.

Appuyez sur le bouton multifonction pour activer le point de menu. Une coche ou un point apparaît dans la boîte ou la bague à côté du point de menu correspondant.

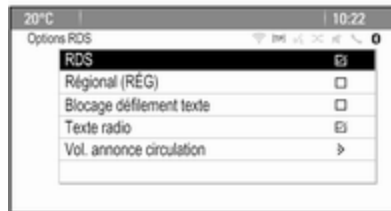
**Remarque**

Dans les chapitres suivants, les opérations à effectuer pour activer un point de menu seront indiquées par « ...activez le <point de menu> ».

Saisir une série de caractères

Tournez le bouton multifonction pour sélectionner le caractère souhaité.

Appuyez sur le bouton multifonction pour saisir le caractère correspondant dans le champ de saisie en haut de l'écran.

Le dernier caractère d'une séquence de caractères peut être effacé en appuyant sur **Supprimer** sur l'écran ou sur **BACK** sur le tableau de bord. Un maintien de la pression sur **BACK** efface l'ensemble de la saisie.

Appuyez sur le bouton multifonction pour confirmer le caractère sélectionné.

Remarque

Dans les chapitres suivants, les opérations à effectuer pour saisir des caractères seront indiquées par « ...entrez les caractères désirés... ».

Messages

Avant l'exécution d'une fonction du système, un message est parfois affiché. Si vous y êtes invité, sélectionnez l'une des options.



La sélection et l'activation d'un bouton d'écran dans un message s'effectuent de la même manière que pour la sélection d'une option dans un menu.

Paramètres de tonalité

Appuyez sur , puis sélectionnez **Détails** au bas de l'écran. Sur la deuxième **Page d'accueil**, sélectionnez **Tonalité**. Le menu des paramètres de tonalité est affiché.

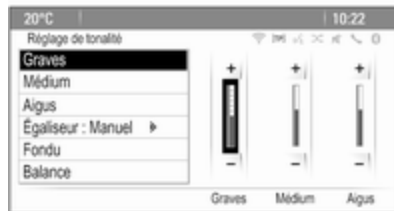

Bass

Utilisez ce paramètre pour améliorer ou atténuer les basses fréquences des sources audio. Effectuez le réglage désiré.

Moyennes

Utilisez ce paramètre pour améliorer ou atténuer les fréquences moyennes de la source audio. Effectuez le réglage désiré.

Treble

Utilisez ce paramètre pour améliorer ou atténuer les hautes fréquences des sources audio. Effectuez le réglage désiré.

Mode Égaliseur

(EQ : égaliseur)

Utilisez ce réglage pour optimiser la tonalité pour un style particulier de musique, par exemple **Rock** ou **Classique**.

Sélectionnez **Égaliseur**. Un sous-menu avec des styles de sons prédéfinis s'affiche.

Sélectionnez le style sonore souhaité.

Si l'un des styles de sons prédéfinis est sélectionné, **Graves**, **Médium** et **Aigus** sont pré-réglés par le système.

Si vous effectuez manuellement l'un des réglages décrits ci-dessus, **Égaliseur** et réglé sur **Manuel**.

Fade et Balance

Lorsque **Fondu** ou **Balance** est sélectionné, une illustration est affichée sur la droite de l'écran.

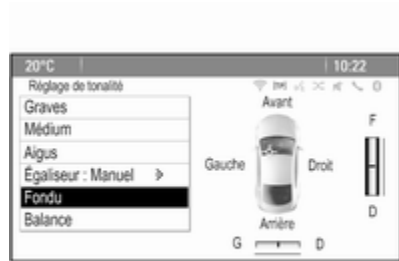

Pour régler la répartition du volume entre les haut-parleurs avant et arrière du véhicule, sélectionnez **Fondu**. Effectuez le réglage désiré.

Pour régler la répartition du volume entre les haut-parleurs des côtés gauche et droit du véhicule, sélectionnez **Balance**. Effectuez le réglage désiré.

Paramètres de volume

Régage du volume automatique

Appuyez sur **CONFIG** puis sélectionnez **Réglages radio**.

Sélectionnez **Contrôle volume automatique** pour afficher le menu correspondant.

Pour régler le degré d'adaptation du volume, réglez **Contrôle volume automatique** sur **Arrêt**, **Bas**, **Médium** ou **Haut**.

Arrêt : pas d'amélioration du volume avec l'augmentation de la vitesse du véhicule.

Haut : amélioration maximale du volume avec l'augmentation de la vitesse du véhicule.

Régage du volume de démarrage

Appuyez sur **CONFIG** puis sélectionnez **Réglages radio**.

Sélectionnez **Volume de départ** pour afficher le menu correspondant.

Effectuez le réglage désiré.

Régage du volume des annonces relatives à la circulation

Le volume des annonces relatives à la circulation peut être pré-réglé à un niveau indépendant du volume « normal ».

Appuyez sur **CONFIG** puis sélectionnez **Réglages radio**.

Sélectionnez **Options RDS**, puis **Vol. annonce circulation** pour afficher le menu correspondant.

Effectuez le réglage désiré.

Remarque

Lorsqu'une annonce est donnée, le volume peut se régler simplement à l'aide du bouton \odot .

Réglage du volume du carillon

En actionnant les commandes du véhicule, des signaux sonores confirment vos actions. Le volume des signaux sonores peut être réglé.

Appuyez sur **CONFIG** puis sélectionnez **Réglages véhicule**.

Sélectionnez **Réglages confort**, puis **Vol. avertissement sonore** pour afficher le sous-menu correspondant. Sélectionnez **Faible** ou **Haut**.

Réglage du volume de navigation

Appuyez sur **CONFIG** puis sélectionnez **Réglages du système de navigation**.

Sélectionnez **Invite vocale**, puis **Volume de la navigation**. Le sous-menu correspondant s'affiche.

Pour régler le volume des annonces, sélectionnez **Annonce**, puis effectuez le réglage désiré.

Pour régler le volume de la source audio audible en arrière-plan, sélectionnez **Arrière-plan**, puis effectuez le réglage désiré.

Sélectionnez **Test du volume** pour obtenir un exemple audio des réglages.

Remarque

Lorsqu'une annonce est donnée, le volume peut se régler simplement en appuyant sur \odot .

Réglages du système

Divers réglages de l'Infotainment System peuvent être effectués via l'application **Paramètres**.



Réglages de la langue

Appuyez sur **CONFIG** puis sélectionnez **Langues (Languages)**. Une liste de toutes les langues disponibles dans le système est affichée.

Sélectionner la langue souhaitée.

Réglages de l'heure et de la date

Appuyez sur **CONFIG** puis sur **Heure et date** pour afficher le sous-menu correspondant.

Ajustement automatique de l'heure

Le système reçoit en permanence des informations sur l'heure et la date actuelles.

Si vous souhaitez que l'heure et la date soient automatiquement mises à jour, activez **Synchronisation horloge RDS**.

Si vous souhaitez régler manuellement l'heure et la date, désactivez **Synchronisation horloge RDS**.

Réglage de l'heure

Pour régler l'heure, sélectionnez **Régler l'heure**.

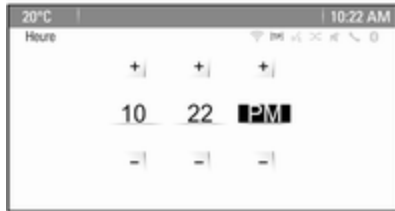

Effectuez les réglages désirés.

Régler la date

Pour régler la date, sélectionnez **Régler la date**. Effectuez les réglages désirés.

Format de l'heure

Pour choisir le format de l'heure désiré, sélectionnez **Format 12 h / 24 h**. Un sous-menu s'affiche. Activer **12 heures** ou **24 heures**.

Informations sur le logiciel

Appuyez sur **CONFIG** puis sélectionnez **Réglages radio**.

Faites défiler la liste et sélectionnez **Menu des versions du logiciel** pour afficher le sous-menu correspondant.

Informations de version du logiciel

Pour afficher une liste de toutes les versions de logiciel installées, sélectionnez **Informations sur la version du logiciel**.

Par défaut, toutes les versions sont activées.

Mise à jour du logiciel

Pour mettre à jour le logiciel de votre système, contactez votre atelier.

Fichier journal

Pour générer un fichier journal de votre version actuelle du logiciel, sélectionnez **Créer fichier journal**.

Informations de licence

Pour afficher les informations sur le fabricant de l'Infotainment System, sélectionnez **Informations de licence**.

Paramètres d'usine par défaut

Pour réinitialiser tous les réglages à leurs valeurs d'usine par défaut, sélectionnez **Effacer et Reinitialiser Radio**.

Réglages d'affichage

Appuyez sur **CONFIG** puis sur **Afficher les paramètres** pour afficher le sous-menu correspondant.

Page d'accueil

Sélectionnez **Menu page d'accueil** pour afficher le menu des réglages de la page d'accueil.

Pour accéder au menu à partir de la **Page d'accueil**, sélectionnez **Menu** au bas de l'écran.

Le **Page d'accueil** peut être réglé selon vos préférences personnelles.

Personnaliser

Les icônes d'applications affichées sur la première page d'accueil peuvent être choisies selon vos désirs.

Sélectionnez **Page d'accueil personnalisée** pour afficher une liste de toutes les applications installées dans le système. Activez les points de

menu des applications que vous souhaitez afficher sur la première page d'accueil.

Les autres applications sont ensuite disposées sur les pages suivantes.

Trier

Il est possible de disposer jusqu'à huit icônes d'applications sur chaque page d'accueil.

La position des icônes peut être modifiée au besoin.

Sélectionnez **Trier icônes** pour afficher les pages d'accueil en mode édition.

Sélectionnez l'icône que vous voulez déplacer.

Faites défiler jusqu'à la position de la page d'accueil sur laquelle vous voulez que l'icône soit située. Appuyez sur le bouton multifonction pour confirmer.

L'icône est déplacée vers le nouvel emplacement. L'icône qui était située dans cette position auparavant est maintenant affichée à la position de l'icône déplacée.

Paramètres par défaut de la page d'accueil

Pour réinitialiser **Page d'accueil** aux paramètres d'usine par défaut, sélectionnez **Restaurer page d'accueil par défaut**.

Affichage hors fonction

Pour mettre l'affichage hors fonction, sélectionnez **Desactiver écran**.

Pour remettre l'affichage en fonction, appuyez sur un bouton quelconque du tableau de bord (sauf le bouton ϕ).

Radio

Fonctionnement	25
Recherche de stations	25
Listes d'enregistrement automatique	27
Listes de favoris	27
Radio Data System (RDS)	28
Digital Audio Broadcasting	30

Fonctionnement

Activation de la radio

Appuyez sur  et sélectionnez ensuite l'icône **AM**, **FM** ou **DAB**.

La dernière station sélectionnée est affichée.

Remarque

Lorsqu'une source audio est déjà active, vous pouvez basculer entre les différentes sources audio en appuyant plusieurs fois sur **SRCE**.

Recherche de stations

Recherche automatique d'émetteurs

Appuyez brièvement sur **◀◀** ou **▶▶** pour écouter la station suivante dans la mémoire de stations.

Recherche manuelle d'émetteurs

Enfoncer et maintenir **◀◀** ou **▶▶**. Relâchez le bouton lorsque la fréquence désirée a presque été atteinte sur l'écran des fréquences.

Réglage manuel de station

Dans la bande FM et DAB, appuyez sur le bouton multifonction pour ouvrir le menu correspondant et sélectionnez ensuite **Syntonisation manuelle**. La fréquence actuellement active est affichée au bas de l'écran.

Tournez le bouton multifonction pour atteindre la fréquence souhaitée.

Dans la bande AM, tournez le bouton multifonction pour régler la fréquence.

Listes de stations

Dans la bande FM et DAB, tournez le bouton multifonction pour afficher la liste des stations.

Dans la bande AM, appuyez sur le bouton multifonction pour afficher le menu de bande de fréquences correspondant.

Sélectionnez **Liste de stations AM**.

Une liste de toutes les stations captables de la bande de fréquences correspondante et dans la zone de réception actuelle est affichée.

Remarque

Si aucune liste de stations n'a été créée à l'avance, le système d'information effectue une recherche automatique de stations.

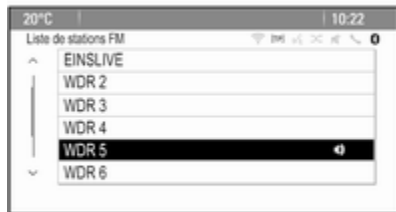

Sélectionnez la station souhaitée.

Remarque

La station actuellement reçue est marquée par 📡.

Liste de catégories

De nombreuses stations RDS
 ⇨ 28 et DAB ⇨ 30 émettent un code PTY qui spécifie le type de programme transmis (par exemple infor-

mations). Certaines stations modifient également le code PTY en fonction du contenu en cours de diffusion. L'Infotainment System enregistre ces stations dans la liste des catégories correspondantes triée par type de programme.

Remarque

Le point de sous-menu liste de catégories est uniquement disponible dans les bandes de fréquence FM et DAB.

Pour rechercher un type de programme déterminé par les stations, sélectionnez la liste de catégories spécifique aux bandes de fréquences.

Une liste des types de programmes actuellement disponibles est affichée. Sélectionnez le type d'émission souhaité. Une liste de stations diffusant un programme du type sélectionné s'affiche.

Sélectionnez la station souhaitée.

Remarque

La station actuellement reçue est marquée par 📡.

Mise à jour des listes de stations

Si les stations enregistrées dans la liste de stations spécifique des bandes d'ondes ne peuvent plus être reçues, les listes de stations AM et DAB doivent être mises à jour.

Remarque

La liste des stations FM est mise à jour automatiquement.

Sélectionnez l'élément de la liste correspondante dans le menu spécifique des bandes d'ondes pour mettre à jour une liste des stations.

La recherche de stations démarre. Si la recherche est terminée, la station réglée auparavant est à nouveau diffusée.

Pour interrompre la recherche de station, appuyez sur le bouton multifonction.

Remarque

Si une liste de stations spécifique à une gamme d'ondes est mise à jour, la liste de catégories correspondante est également mise à jour.

Listes d'enregistrement automatique

Les stations avec la meilleure réception dans une bande d'ondes peuvent être enregistrées et sélectionnées dans les listes d'enregistrement automatique.



Chaque bande de fréquences possède 2 listes d'enregistrement automatique (**AS 1**, **AS 2**) pouvant contenir 6 stations chacune.

Remarque

La station actuellement reçue est mise en surbrillance.

Enregistrer automatiquement des stations

Maintenez **AS** enfoncé jusqu'à ce qu'un message d'enregistrement automatique s'affiche. Les 12 stations au signal le plus fort dans la bande de fréquences actuelle sont enregistrées dans les deux listes d'enregistrement automatique.

Pour annuler la procédure d'enregistrement automatique, sélectionnez **Annuler**.

Enregistrement manuel

Des stations peuvent également être enregistrées manuellement dans les listes d'enregistrement automatique.

Réglez la station à enregistrer.

Appuyez sur **AS** pour ouvrir la liste d'enregistrement automatique ou en changer.

Pour enregistrer la station à un emplacement de la liste, appuyez sur la touche de station souhaitée 1...6 jusqu'à ce qu'un message de confirmation s'affiche.

Remarque

Les stations enregistrées manuellement sont écrasées lors d'un processus d'enregistrement de stations automatique.

Récupérer une station

Au besoin, appuyez sur **AS** pour ouvrir une liste d'enregistrement automatique ou en changer.

Appuyez sur un des boutons de station 1...6 pour activer la station dans la position de liste correspondante.

Listes de favoris

Des stations de toutes les bandes de fréquences peuvent être enregistrées manuellement dans les listes de favoris.



6 stations peuvent être mémorisées dans chaque liste de favoris. Le nombre de listes de favoris disponibles peut être défini (voir ci-dessous).

Remarque

La station actuellement reçue est mise en surbrillance.

Enregistrer une station

Réglez la station à enregistrer.

Appuyez brièvement sur **FAV** pour ouvrir une liste de favoris ou en changer.

Pour enregistrer la station à un emplacement de la liste, appuyez sur la touche de station souhaitée 1...6 jusqu'à ce qu'un message de confirmation s'affiche.

Récupérer une station

Au besoin, appuyez brièvement sur **FAV** pour ouvrir une liste de favoris ou en changer. Appuyez sur l'un des boutons de station 1...6 pour activer la station mémorisée à l'emplacement correspondant.

Définition du nombre de listes de favoris

Appuyez sur **CONFIG** puis sélectionnez **Réglages radio**. Sélectionner **Nombre de pages favorites** pour afficher le sous-menu correspondant.

Sélectionnez le nombre de pages de favoris que vous voulez afficher.

Radio Data System (RDS)

Radio Data System (RDS) est un service des stations FM qui facilite considérablement la recherche d'une station donnée et sa bonne réception.

Avantages du RDS

- Sur l'écran, le nom de la station réglée apparaît à la place de la fréquence.
- Au cours d'une recherche de stations, l'Infotainment System ne sintonise que des stations RDS.
- L'Infotainment System ne se cale que sur la meilleure fréquence de réception de la station définie grâce à AF (Alternative Frequency).
- En fonction de la station reçue, l'Infotainment System affiche un texte radio pouvant contenir, par exemple, des informations sur le programme en cours.

Menu d'options RDS

Pour ouvrir le menu de configuration du RDS, appuyez sur **CONFIG** puis sélectionnez **Réglages radio**.

Sélectionner **Options RDS** pour afficher le sous-menu correspondant.

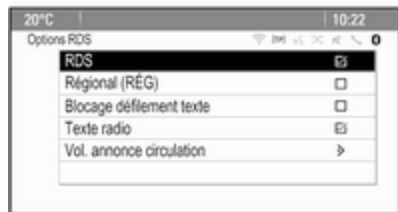

Activation de la fonction RDS

Activer **RDS**.

Remarque

Si **RDS** est désactivé, tous les points du menu **Options RDS** ne sont pas affichés.

Régional

Les stations RDS émettent parfois des programmes différents selon les régions sur des fréquences différentes.

Si **Régional (RÉG)** est activé, seules les fréquences alternatives (AF) avec les mêmes émissions régionales sont sélectionnées.

Si **Régional (RÉG)** est désactivé, les fréquences alternatives des stations sont sélectionnées sans prendre en compte les émissions régionales.

Gel du défilement du texte

Certaines stations RDS n'affichent pas seulement le nom du programme à l'écran, mais également des informations supplémentaires sur l'émission actuelle. Si des informations supplémentaires sont affichées, le nom du programme n'apparaît pas.

Pour éviter l'affichage d'informations supplémentaires, activez **Blocage défilement texte**.

Texte radio

Si le RDS et la réception d'une station RDS sont activés, des informations sur l'émission radio actuellement active ou sur la piste de musique en cours de diffusion sont affichées sous le nom de l'émission.

Pour afficher ou masquer les informations, activez ou désactivez **Texte radio**.

Service de messages sur la circulation

(TP = Informations sur la circulation)

Les stations de service de messages sur la circulation sont des stations RDS diffusant des informations sur la circulation.

Si le service d'infos circulation est activé, la lecture de la radio ou du média est interrompue pendant la durée de l'annonce sur la circulation.

Activer et désactiver le service de messages sur la circulation

Pour activer et désactiver la fonction d'annonces de circulation de l'Information System, appuyez sur **TP**.

- Si le service d'infos trafic radio est activé, [] est indiqué sur l'écran.
- Si la station actuelle n'est pas une station de service de messages sur la circulation, la recherche de la station de service de

messages sur la circulation suivante commence automatiquement.

- Si une station d'infos circulation radio a été trouvée, [TP] est affiché à l'écran.

Volume du trafic

Pour régler le volume des annonces de circulation, sélectionnez **Vol. annonce circulation**. Le sous-menu correspondant s'affiche. Effectuez le réglage désiré.

Écouter uniquement les annonces sur la circulation

Activez le service de messages sur la circulation et baissez complètement le volume de l'Infotainment System.

Bloquer les annonces sur la circulation

Pour bloquer une annonce sur la circulation, p. ex. lors d'une lecture CD/MP3 :

Appuyez sur **TP** sur le tableau de bord ou sélectionnez **Annuler** dans le message TP à l'écran.

L'annonce relative à la circulation est annulée, mais le service de messages relatifs à la circulation reste actif.

Digital Audio Broadcasting

Le système Digital Audio Broadcasting (DAB) est un système de diffusion innovant et universel.

Remarques générales

- Les stations DAB sont repérées par le nom du programme à la place de la fréquence de diffusion.
- Avec le DAB, plusieurs programmes (services) radio peuvent être diffusés sur une seule fréquence (ensemble).
- Outre les services audio numériques de grande qualité, le DAB est également capable de diffuser des données relatives aux programmes et une multitude d'autres services de données, dont des informations sur le voyage et la circulation.

- Tant qu'un récepteur DAB donné peut détecter le signal envoyé par une station de diffusion (même si le signal est très faible), la restitution sonore est assurée.
- Il n'existe pas de fluctuation (affaiblissement du son) comme avec la réception AM ou FM. Le signal DAB est reproduit à un volume constant.
- Les interférences provoquées par des stations sur des fréquences proches (un phénomène typique de la réception AM et FM) n'existent pas en réception DAB. Si le signal DAB est trop faible pour être capté par le récepteur, le système passe au même programme sur une autre station DAB ou FM.
- Si le signal DAB est réfléchi par des obstacles naturels ou des bâtiments, la qualité de la réception DAB s'améliore, alors que,

dans le même cas, la réception AM ou FM est considérablement altérée.

- Lorsque la réception DAB est activée, le syntoniseur FM de l'Infotainment System reste actif en arrière-plan et recherche en continu les meilleures stations FM en réception. Si la fonction TP ⇨ 28 est activée, les annonces de trafic de la station FM présentant la meilleure réception au moment précis sont diffusées. Désactiver la fonction TP si la réception DAB ne doit pas être interrompue par les annonces de trafic FM.

Annonces DAB

Outre leurs programmes musicaux, de nombreuses stations DAB émettent également des annonces de diverses catégories.

Une fois dans le menu principal DAB, appuyez sur le bouton multifonction pour ouvrir le **Menu DAB** et sélectionnez ensuite **Annonces**.

Si vous activez certaines ou l'ensemble des catégories, le service DAB actuellement reçu est interrompu lorsqu'une annonce de ces catégories est émise.

Activez les catégories souhaitées.

Lecteur CD

Remarques générales	32
Fonctionnement	33

Remarques générales

Information importante relative aux CD audio et MP3/WMA

Le lecteur CD de l'Infotainment System peut lire des CD audio et des CD MP3/WMA.

Avertissement

Ne placer en aucun cas des DVD ou des CD « singles » d'un diamètre de 8 cm ou encore des CD de forme spéciale dans le lecteur audio.

Aucune étiquette ne peut être apposée sur les CD. Les CD avec étiquette peuvent se coincer dans le lecteur et l'endommager. Il faudra alors remplacer l'appareil.

Formats de fichiers

CD audio

Les formats de CD suivants peuvent être utilisés : CD-ROM Mode 1 et Mode 2 ; CD-ROM XA Mode 2, Form 1 et Form 2.

CD MP3

Les formats de fichiers suivants peuvent être utilisés : ISO9660 Level 1, Niveau 2, (Romeo, Juliet).

Les fichiers MP3 et WMA écrits dans un format autre que ceux énumérés ci-dessus peuvent ne pas être lus correctement, et leurs noms de fichiers et de dossiers peuvent ne pas s'afficher correctement.

Les restrictions suivantes s'appliquent aux données enregistrées sur un CD MP3/WMA :

Nombre de pages : max. 999.

Nombre de dossiers : max. 255.

Nombre de niveaux de structure de dossier : max. 64 (recommandé : max. 8).

Nombre de listes de lecture : max. 15.

Nombre de morceaux par liste de lecture : max. 255.

Extensions valables pour listes de lecture : .m3u, .pls, .asx, .wpl.

Fonctionnement

Lancer une lecture CD

Pousser le CD, face imprimée tournée vers le haut, dans la fente jusqu'à ce qu'il soit escamoté.

La lecture du CD démarre automatiquement et le menu principal **CD** ou **CD MP3** est affiché.

Si un CD est déjà inséré, mais que le menu principal **CD** ou **CD MP3** n'est pas actif, appuyez sur , puis sélectionnez **CD**.

Le menu principal **CD** ou **CD MP3** est affiché et la lecture du CD commence.



En fonction des données enregistrées sur le **CD** ou **CD MP3** audio, des informations plus ou moins détaillées sur le CD et la plage de musique en cours sont affichées.

Remarque

Lorsqu'une source audio est déjà active, vous pouvez basculer entre les différentes sources audio en appuyant plusieurs fois sur **SRCE**.

Éjection d'un CD

Appuyer sur .

Le CD est expulsé de la fente pour CD.

Si le CD n'est pas retiré après éjection, il rentre automatiquement après quelques secondes.

Liste des pistes

Tournez le bouton multifonction pour afficher une liste de toutes les pistes du CD.



Remarque

La piste en cours de lecture est marquée d'un .

Sélectionnez la piste de votre choix.

Boutons de fonctions

Passage à la plage précédente ou suivante

Appuyez une ou plusieurs fois sur  ou  pour passer à la plage précédente ou suivante.

Avance ou recul rapides

Appuyer sur  ou  et le maintenir enfoncé pour avancer ou reculer rapidement sur la plage en cours.

Mise en pause de la lecture

Appuyez sur /II pour interrompre temporairement la lecture.

Menu audio

Appuyez sur le bouton multifonction pour afficher le menu CD ou MP3.

Remarque

Pour une description des fonctions du menu MP3  36.

Fonction de mélange

Pour écouter les plages du CD dans un ordre aléatoire, activez **Aléatoire**.

Pour revenir à l'ordre de lecture normal, désactivez **Aléatoire**.

Périphériques

Remarques générales	34
Lecture audio	36
Affichage d'images	37
Utilisation des applications	38

Remarques générales

Les prises de connexion des périphériques sont situées dans la console centrale.

Remarque

Les prises doivent toujours rester propres et sèches.

Entrée AUX

Il est possible de connecter par exemple un iPod, un Smartphone ou un autre appareil auxiliaire à l'entrée AUX au moyen d'une prise de 3,5 mm. L'Infotainment System peut lire des fichiers de musique contenus dans des appareils auxiliaires.

Lorsqu'il est connecté à l'entrée AUX, le signal audio de l'appareil auxiliaire est transmis via les haut-parleurs de l'Infotainment System.

Le volume peut être ajusté via l'Infotainment System. Toutes les autres fonctions de commande doivent s'effectuer via l'appareil auxiliaire.

Connexion d'un appareil

Pour connecter l'appareil auxiliaire à la prise d'entrée AUX de l'Infotainment System, utilisez le câble suivant :

3 pôles pour source audio.

Pour débrancher l'appareil AUX, sélectionnez une autre fonction et retirez ensuite l'appareil AUX.

Port USB

Un lecteur MP3, un périphérique USB, un iPod ou un Smartphone peut être connecté au port USB. L'Infotainment System peut lire des fichiers de musique ou afficher des photos contenus dans des appareils auxiliaires.

Lorsqu'ils sont branchés au port USB, les appareils mentionnés ci-dessus peuvent fonctionner via les commandes et menus de l'Infotainment System.

Remarque

Certains modèles de lecteurs MP3, clés USB, iPod ou smartphones ne sont pas pris en charge par l'Infotainment System.

Connexion/déconnexion d'un appareil

Connectez l'appareil au port USB. Pour l'iPod, utilisez le câble de connexion approprié.

Remarque

Si un appareil USB ou un iPod non lisible est connecté, un message d'erreur correspondant s'affiche et l'Infotainment System commute automatiquement vers la fonction précédente.

Pour déconnecter l'appareil USB ou l'iPod, sélectionnez une autre fonction puis retirez l'appareil USB.

Avertissement

Évitez de déconnecter l'appareil en cours de lecture. Ceci peut endommager l'appareil ou l'Infotainment System.

Bluetooth

Les sources audio Bluetooth (p.ex. les téléphones-baladeurs, lecteurs MP3 Bluetooth, etc.) respectant les

profils musicaux Bluetooth A2DP et AVRCP peuvent être connectés sans fil à l'Infotainment System.

L'Infotainment System peut lire des fichiers de musique contenus dans des appareils Bluetooth, par ex. un iPod ou un Smartphone.

Connexion d'un appareil

Pour une description détaillée de la connexion Bluetooth ↪ 70.

Formats de fichiers

Fichiers audio

Seuls les appareils formatés dans les systèmes de fichiers FAT32, NTFS et HFS+ sont pris en charge.

Remarque

Certains fichiers peuvent ne pas être lus correctement. Ceci peut être dû à un format d'enregistrement différent ou à l'état du fichier.

Les fichiers provenant de magasins en ligne et soumis à une Gestion numérique des droits (DRM) ne peuvent pas être lus.

Les formats de fichiers audio lisibles sont .mp3, .wma, .aac et .m4a.

En cas de lecture d'un fichier comportant une étiquette ID3, l'Infotainment System peut afficher des informations telles que le titre et l'artiste de la page.

Fichiers d'images

Les formats de fichiers d'image affichables sont .jpg, .jpeg, .bmp, .png et .gif.

Les fichiers doivent avoir une taille maximum de 2 048 pixels en largeur et de 2 048 pixels en hauteur (4MP).

Gracenote

La base de données Gracenote contient des informations sur les données multimédia actuellement disponibles sur le marché.

En connectant des périphériques, les plages ou les fichiers sont reconnus par la fonction Gracenote.

Si la fonction de normalisation Gracenote est activée, les fautes d'orthographe dans les données des étiquettes MP3 sont automatiquement corrigées. Grâce à cela, les résultats de la recherche dans les médias peuvent être améliorés.

Appuyez sur **CONFIG** puis sélectionnez **Réglages radio**.

Sélectionnez **Options de Gracenote** pour afficher le sous-menu correspondant.

Activez la fonction de normalisation Gracenote.

Lecture audio

Démarrage de la lecture

S'il n'est pas connecté, connectez l'appareil ↗ 34.

Appuyez sur  puis sélectionnez **USB**, **AUX** ou **Bluetooth**.

Exemple : menu principal USB



Boutons de fonctions

Les fichiers de médias sur les appareils USB et Bluetooth peuvent être actionnés à l'aide des boutons sur le tableau de bord.

Passage à la plage précédente ou suivante

Appuyez une ou plusieurs fois sur **◀◀** ou **▶▶** pour passer à la plage précédente ou suivante.

Avance ou recul rapides

Appuyer sur **◀◀** ou **▶▶** et le maintenir enfoncé pour avancer ou reculer rapidement sur la plage en cours.

Mise en pause de la lecture

Appuyez sur **▶/||** pour interrompre temporairement la lecture.

Menus audio

Pour afficher le menu audio correspondant, appuyez sur le bouton multifonction.

Remarque

Tous les points de menu ne sont pas disponibles dans tous les menus audio.



Fonction de mélange

Appuyez sur le bouton multifonction pour afficher le menu USB ou Bluetooth.

Pour écouter les plages sur l'appareil correspondant dans un ordre aléatoire, activez **Aléatoire**.

Pour revenir à l'ordre de lecture normal, désactivez **Aléatoire**.

Parcourir

(uniquement disponible dans les menus USB)

Pour rechercher une plage dans la structure, sélectionnez un des points de menu, par ex. **dossiers**, **Listlect** ou **Albums**.

Parcourez la structure jusqu'à ce que vous trouviez la plage désirée.

Sélectionnez la plage où démarrer la lecture.

Sélections individuelles

Le système permet de créer de nouvelles selections via la fonction **Gracenote**. Des pistes similaires sont réunies sur une liste générée automatiquement par le système.

Sélectionnez la plage autour de laquelle vous voulez créer une nouvelle sélection.

Sélectionnez **Lire davantage comme ceci...** dans le menu audio correspondant. Une nouvelle sélection est créée et enregistrée dans le menu **Listlect**.

Pour supprimer une sélection générée par le système, sélectionnez **Supprimer la liste de lecture**. Une liste de toutes les selections générées s'affiche. Sélectionnez la sélection que vous voulez supprimer. La sélection est supprimée.

Affichage d'images

Affichage des images

Connecter un périphérique USB
⇒ 34.

Appuyez sur , puis sélectionnez **Images** pour ouvrir le menu **Visionn. images USB**.

Une liste de toutes les images et des dossiers images trouvés sur le périphérique USB est affichée.

Faites défiler les images et les dossiers jusqu'à trouver l'image souhaitée et sélectionnez-la. La photo est affichée.



Boutons de fonctions

Bouton d'informations

Sélectionner **Info** au bas de l'écran pour afficher des informations sur l'image enregistrée sur le périphérique USB, par ex. un nom ou un numéro. Les informations correspondantes sont affichées au-dessus de l'image.

Passer à l'image précédente ou suivante

Sélectionnez < ou > au bas de l'écran pour afficher l'image précédente ou suivante.

Diaporama

Pour démarrer un diaporama de toutes les images enregistrées dans le dossier d'images correspondant, sélectionnez ► au bas de l'écran. Le diaporama démarre.

Lorsque le diaporama a débuté, ► se transforme en II.

Sélectionnez II pour interrompre temporairement le diaporama.

Rotation de l'image

Sélectionnez ⌚ au bas de l'écran pour faire pivoter l'image.

Menu images

Pour afficher le menu images, sélectionnez **Menu** au bas de l'écran.

Visionneuse principale

Sélectionnez **Visionneur d'images Principal** pour afficher une liste de tous les dossiers d'images, voir plus haut.

Temporisateur de diaporama

Pour régler la séquence de temps pendant lequel une image est affichée dans un diaporama, sélection-

nez **Programmeur de show dias**. Le sous-menu correspondant s'affiche. Sélectionnez l'option souhaitée.

Déplacer des images

Pour afficher les images d'un diaporama dans un ordre aléatoire, activez **Mélang images**.

Utilisation des applications

Connexion du smartphone

S'il ne l'est pas, connectez le smartphone à l'Infotainment System :

- **iPod/iPhone** : connectez l'appareil au port USB ↻ 34.
- **Téléphone Android** : établissez une connexion Bluetooth ↻ 70.

Téléchargement de l'application

Remarque

Avant de pouvoir utiliser une application approuvée à l'aide des commandes et menus de l'Infotainment System, l'application correspondante doit être installée sur le smartphone.

Téléchargez l'application souhaitée sur votre smartphone depuis la boutique d'applications correspondante.

Démarrage de l'application

Appuyer sur  et sélectionner l'icône d'application de smartphone correspondante de l'écran Accueil.

Une connexion à l'application installée sur le smartphone est établie.

Le menu principal de l'application s'affiche sur l'écran de l'Infotainment System.

Navigation

Remarques générales	39
Fonctionnement	40
Saisie de la destination	44
Guidage	53

Remarques générales

L'application de navigation vous guidera à bon port de manière fiable sans avoir à lire des cartes routières.

La situation actuelle de la circulation est prise en compte dans le calcul de l'itinéraire. Pour cette raison, l'Infotainment System reçoit des annonces sur la circulation de la région de réception via des stations RDS-TMC.

L'application de navigation ne peut toutefois pas prendre en compte les modifications sans avis préalable du code de la route et les problèmes survenant soudainement (par ex. des travaux routiers).

Avertissement

L'utilisation du système de navigation ne dispense pas le conducteur de sa responsabilité d'adopter une attitude adéquate et vigilante dans le trafic. Les règles de circulation applicables doivent toujours être suivies. Si une indication de

navigation contrevient aux règles de circulation, ces dernières sont toujours d'application.

Fonctionnement de l'application de navigation

La position et le mouvement du véhicule sont détectés par l'application de navigation au moyen de capteurs. La distance parcourue est déterminée par le signal du compteur de vitesse du véhicule et les mouvements de rotation dans les courbes sont détectés par un capteur gyroscopique. La position est déterminée par des satellites GPS (système de positionnement global).

En comparant les signaux des capteurs avec les cartes numériques, il est possible de déterminer la position avec une précision d'env. 10 mètres.

Le système fonctionnera également avec une mauvaise réception GPS; toutefois, la précision de la détermination de la position sera réduite.

Après la saisie de l'adresse de destination ou du point d'intérêt (station service la plus proche, hôtel, etc.), l'itinéraire est calculé à partir de l'emplacement actuel jusqu'à la destination sélectionnée.

Le guidage routier est fourni par des commandes vocales et une flèche de direction, ainsi qu'à l'aide de l'écran cartographique en couleurs.

Fonctionnement

Indications sur l'affichage de carte

Pour afficher la carte autour de l'emplacement actuel, vous pouvez éventuellement :

- Appuyer sur **NAVI**.
- Appuyez sur  puis sélectionnez **Navigation**.

Guidage routier non actif



Si le guidage d'itinéraire n'est pas actif, l'information suivante s'affiche :

- Sur la ligne du haut : informations sur la source audio actuellement active et l'heure.
- Sous la ligne du haut : symbole **GPS**.
- Dans le coin supérieur gauche : une boussole indique le nord.
- Affichage cartographique de la zone autour de la position actuelle.

- Position actuelle : indiquée par un triangle rouge dans un cercle gris.
- Points d'intérêt (POI), par ex. stations services, zones de stationnement ou restaurants : indiqués par des symboles correspondants (s'ils sont activés).
- Dans la ligne du bas : nom de rue de la position actuelle.

Guidage routier actif



Si le guidage d'itinéraire est actif, l'information suivante s'affiche :

- Sur la ligne du haut : informations sur la source audio actuellement active et l'heure.
 - Sous la ligne du haut : symbole **GPS**.
 - Sous la ligne du haut : nom de la rue à suivre après le prochain carrefour.
 - Dans le coin supérieur gauche : un symbole de boussole indique le nord.
 - Affichage cartographique de la zone autour de la position actuelle.
 - Position actuelle : indiquée par un triangle rouge dans un cercle gris.
 - Itinéraire : indiqué par une ligne bleue.
 - Destination finale : indiquée par un drapeau à damiers noir.
 - Point de passage (destination intermédiaire) : indiqué par un diamant rouge.
- Points d'intérêt (POI), par ex. stations services, zones de stationnement ou restaurants : indiqués par des symboles correspondants (s'ils sont activés).
 - Incidents de circulation, par ex. embouteillage : indiqués par des symboles correspondants (s'ils sont activés).
 - Sur le côté gauche : flèche de direction et distance jusqu'au prochain virage.
 - Sur le côté gauche : distance restante jusqu'à la destination finale ou jusqu'au prochain point de passage.
 - Sur le côté gauche : heure d'arrivée estimée ou temps de trajet restant.
 - Dans la ligne du bas : nom de rue de la position actuelle.

Manipulation des cartes

Déplacement de la section visible de carte

La section visible de carte sur la vue de carte peut être déplacée librement dans toutes les directions à l'aide du commutateur à huit voies.

Le commutateur à huit voies au milieu du bouton multifonction peut être basculé dans toutes les directions.

Basculez le commutateur sur un côté. La partie visible de la carte se déplace dans la direction correspondante.

Pour afficher à nouveau la carte autour de l'emplacement actuel, appuyez sur **BACK**.

Modification de l'échelle de la carte

Lorsque la carte est affichée, tournez le bouton multifonction pour afficher une barre d'échelle au bas de l'écran.

Tournez à nouveau le bouton multifonction pour régler l'échelle comme vous le souhaitez.

Modification du mode de la carte

La carte peut être affichée respectivement selon trois (guidage routier non actif), cinq (guidage routier actif) modes différents, voir « Configuration des cartes » ci-dessous.

Appuyez plusieurs fois sur **NAVI** pour basculer entre les différents modes de carte.

Configuration des cartes

Indicateur de direction

Appuyez sur le bouton multifonction pour afficher le **Menu navigation**. Sélectionner **Indicateur de cap** pour afficher le sous-menu correspondant.

Les options suivantes peuvent être sélectionnées :

- **2D nord haut** : vue en 2D, le nord vers le haut.
- **2D direction haut** : vue en 2D, le sens de conduite vers le haut.
- **3D direction haut** : vue en 3D, le sens de conduite vers le haut.

Sélectionnez l'option souhaitée.

Modes de carte

Appuyez sur le bouton multifonction pour afficher le **Menu navigation**. Sélectionner **Modes de carte** pour afficher le sous-menu correspondant.

Les options suivantes peuvent être sélectionnées :

- **Pleine écran** (vue « normale » décrite plus haut) : vue des cartes en plein écran, tous les boutons d'écran des fonctions et d'indications affichés.
- **Carte uniquement** : vue des cartes en plein écran, la plupart des boutons d'écran des fonctions et d'indications masqués.
- **Liste Séparation avec virage** : écran divisé, avec la carte sur la gauche et la liste des virages sur le côté droit.
- **Flèche Séparation avec virage** : écran divisé, avec la carte sur le côté gauche et la flèche du prochain virage sur le côté droit.
- **Séparation avec média** : écran divisé, avec la carte sur le côté gauche et la source audio actuellement active sur le côté droit.

Sélectionnez l'option souhaitée.

Vue de la carte

Appuyez sur le bouton multifonction pour afficher le **Menu navigation**. Sélectionnez **Réglages de la carte**, puis **Affichage cartographique** pour afficher le sous-menu correspondant.

En fonction des conditions d'éclairage extérieur, activer **Jour** ou **Nuit**.

Pour une adaptation automatique par le système, activez **Automatique**.

Affichage des points d'intérêt

Appuyez sur le bouton multifonction pour afficher le **Menu navigation**.

Sélectionner **Afficher POI** pour afficher le sous-menu correspondant.

Si vous souhaitez que tous les points d'intérêt disponibles dans le système soient affichés sur la carte, activez **Montrer tous les POI**.

Si vous ne souhaitez pas que les points d'intérêt soient affichés sur la carte, activez **Cacher tous les POI**.

Pour n'afficher que des points d'intérêt spécifiques, activez **Défini par l'utilisateur** et activez ensuite les catégories de points d'intérêt à afficher.

Modification des informations à l'écran

Les informations d'itinéraire affichées sur l'écran pendant un guidage routier actif peuvent être personnalisées.

Appuyez sur le bouton multifonction pour afficher le **Menu navigation**. Faites défiler la liste et sélectionnez **Permuter entre durée/destination de l'itinéraire**.

Informations de l'heure

Si vous souhaitez modifier les informations de l'heure affichées, sélectionnez **Permuter temps d'arrivée/voyage** pour afficher le sous-menu correspondant.

Activez le réglage des informations que vous souhaitez afficher.

Informations sur la destination

Si vous êtes sur un parcours avec des points de passage, vous pouvez vouloir afficher les informations d'itinéraire pour un point de passage, au lieu de celles sur la destination finale.

Pour modifier le réglage, sélectionnez **Permuter point de passage/destination**. Une liste de toutes les

destinations dans le parcours avec points de passage actuellement actif est affichée.

Activez le réglage des informations que vous souhaitez afficher.

Informations de position

Position actuelle

Appuyez sur le bouton multifonction pour afficher le **Menu navigation**. Sélectionnez l'option de menu **Info de position actuelle**.

Sur le côté droit de l'écran, la position actuelle est affichée sur la carte. Sur le côté gauche, les coordonnées GPS de la position actuelle sont indiquées.

Position de la destination

Si le guidage routier est activé, vous pouvez afficher des informations sur la destination saisie.

Appuyez sur le bouton multifonction pour afficher le **Menu navigation**. Sélectionner **Info de position de destination**.

Sur le côté droit de l'écran, la destination est affichée sur la carte. Sur le côté gauche, l'adresse et les coordonnées GPS de la destination sont indiquées.

Enregistrement d'une position

La position actuelle ou une position de destination peuvent être enregistrées dans le carnet d'adresses.

Sélectionnez **Enregistrer**. Trouver une description détaillée des adresses enregistrées dans le carnet d'adresses ↗ 44.

Simulation d'itinéraire

L'Infotainment System dispose d'un mode de simulation d'itinéraire à des fins de test.

Pour lancer le mode de simulation, appuyez sur **CONFIG** puis sélectionnez **Réglages du système de navigation**.

Faites défiler la liste et sélectionnez **Simulation d'itinéraire** pour afficher le sous-menu correspondant.

Position de départ

Comme le mode simulation n'exploite pas le signal GPS qui donne la position actuelle du véhicule, une position de départ peut être définie manuellement.

Utiliser la dernière position connue

Pour définir la dernière position fournie par un signal GPS comme point de départ, sélectionnez **Utiliser dernière position connue**.

Utiliser la destination précédente

Pour utiliser l'une des dernières destinations entrées comme point de départ, sélectionnez **Utiliser destination précédente**. La liste des précédentes destinations est affichée.

Sélectionnez l'adresse souhaitée.

Utiliser un emplacement spécifié

Pour utiliser un emplacement spécifique comme point de départ, sélectionnez **Utiliser emplacement spécifié**.

Entrer une adresse. Pour une description détaillée, ↗ 44.

Le mode simulation est démarré.

Annulation du mode simulation

Pour quitter le mode de simulation, appuyez sur **CONFIG** puis sélectionnez **Réglages du système de navigation**.

Faites défiler la liste et sélectionnez **Simulation d'itinéraire** pour afficher le sous-menu correspondant.

Sélectionnez **Annuler Simulation d'itinéraire**.

Menu simulation d'itinéraire supplémentaire

Lorsque le guidage routier est activé en mode simulation, un menu supplémentaire s'affiche dans le **Menu navigation**.

Appuyez sur le bouton multifonction pour afficher le **Menu navigation**. Faites défiler la liste et sélectionnez **Simulation d'itinéraire** pour afficher le sous-menu correspondant.

Pour arrêter la simulation de guidage routier, sélectionnez **Arrêt simulation**. Le processus de guidage est interrompu, le mode guidage routier reste activé.

Pour afficher le prochain virage simulé sur la carte, sélectionnez **Prochaine manoeuvre**.

Saisie de la destination

L'application **Destination** offre différentes options pour définir une destination pour le guidage routier.

Appuyez sur **DEST** (lorsque le guidage routier n'est pas activé) pour afficher le menu **Saisie de la destination**.



Saisie manuelle de l'adresse

Menu de saisie de l'adresse

Appuyez sur **DEST** pour afficher le menu **Saisie de la destination**, puis sélectionnez l'icône **Entrer adresse** pour afficher un masque pour la saisie de l'adresse.

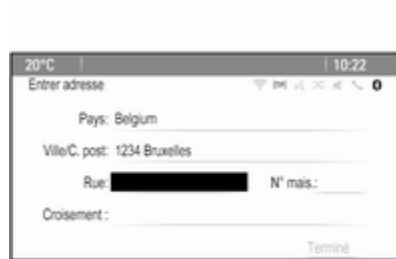

Sélectionnez le champ de saisie du pays. Une liste s'affiche. Sélectionnez le pays souhaité.

Sélectionnez le champ de saisie de la ville/du code postal pour afficher un clavier. Entrez le nom ou le code postal de la ville souhaitée (voir plus bas).

Sélectionnez le champ de saisie de la rue pour réafficher le clavier. Entrez le nom de la rue désiré (voir plus bas). Vous pouvez saisir un numéro dans la rue ou un carrefour.

Sélectionnez le champ de saisie du numéro dans la rue ou du carrefour. Le clavier est réaffiché. Entrez le numéro ou nom de la rue désiré (voir plus bas).

Remarque

Si aucun numéro de maison n'est stocké dans la base de données du système, le numéro de maison le plus proche de la destination entrée est utilisé pour le calcul de l'itinéraire.

Au besoin, confirmez votre saisie.

Un menu de confirmation est affiché. Sélectionnez **Démarrage de guidage** pour lancer le guidage routier.

Clavier

Selon la fonction sélectionnée, les claviers peuvent s'afficher différemment.



Pour modifier la disposition des lettres sur le clavier, sélectionnez **ABC** sur le côté gauche du clavier. Les lettres sont maintenant disposées dans l'ordre alphabétique.

Pour saisir une séquence de caractères, sélectionnez successivement les caractères désirés.

Remarque

Lors de la saisie d'une adresse, le clavier utilise une fonction d'orthographe intelligente qui bloque automatiquement les caractères qui ne peuvent pas apparaître à la suite dans la série de caractères correspondante.

Pour saisir des caractères spéciaux ne figurant pas sur le clavier alphabétique, sélectionnez **ÀÖ** à droite du clavier alphabétique. Le clavier des caractères spéciaux s'affiche. Sélectionnez le caractère désiré.

Pour saisir des nombres ou des symboles, sélectionnez **Sym** sur le côté droit du clavier des caractères spéciaux. Le clavier des symboles s'affiche. Sélectionnez le caractère désiré.

Pour afficher à nouveau le clavier alphabétique, sélectionnez **ABC** sur le côté droit du clavier des symboles.

Vous pouvez de cette façon basculer entre les trois claviers.

Pour effacer des caractères déjà saisis, sélectionnez **Suppr.** à droite du clavier correspondant ou appuyez sur **BACK** sur le tableau de bord.

En saisissant une adresse, une liste de saisies correspondantes s'affiche automatiquement dès que le nombre de saisies correspondantes dans la mémoire d'adresses est inférieur ou égal à six.

Pour afficher manuellement une liste de saisies correspondantes pour l'entrée actuelle, sélectionnez le bouton d'écran **Liste** correspondant, situé au bas du clavier.

Pour afficher les cinq dernières saisies, sélectionnez **5 derniers** au bas du clavier.

Sélectionnez l'entrée de votre choix dans la liste.

Au besoin, sélectionnez le bouton d'écran de confirmation affiché au bas du clavier.

Points d'intérêt

Un point d'intérêt est un lieu spécifique qui peut être d'intérêt général, par ex. une station service, une zone de stationnement ou un restaurant.

Les données mémorisées dans l'Infotainment System contiennent un grand nombre de points d'intérêt prédéfinis, qui sont indiqués par des symboles sur la carte.

Ces points d'intérêt peuvent être sélectionnés comme des destinations pour le guidage routier.

Menu Recherche

Un point d'intérêt peut être sélectionné à l'aide de différents masques de recherche.

Appuyez sur **DEST** pour afficher le menu **Saisie de la destination**, puis sélectionnez **Points d'intérêt** pour afficher le menu **Liste de points d'intérêt**.

Sélectionnez **Catégorie**, **Nom** ou **Numéro de téléphone**. Le masque de recherche correspondant est affiché.



Remplissez les champs de saisie dans le masque de recherche correspondant.

Masque de recherche de catégories

Sélectionnez le champ de saisie d'emplacement pour afficher une liste. Sélectionnez l'option souhaitée.

Sélectionnez le champ de saisie de catégorie pour afficher une liste de catégories de points d'intérêt. Sélectionnez la catégorie désirée, puis une sous-catégorie dans la liste.

Sélectionnez le champ de saisie Méthode de tri pour afficher le sous-menu correspondant. Sélectionnez **Par distance** ou **Par nom**.

Sélectionnez **Recherche** au bas de l'écran. Une liste des points d'intérêt ou des catégories de points d'intérêt s'affiche et correspond aux critères entrés. Sélectionnez le point de menu désiré.

Masque de recherche de noms

Sélectionnez le champ de saisie du pays pour afficher une liste des pays disponibles. Sélectionnez le pays souhaité.

Pour préciser l'emplacement, sélectionnez le champ de saisie de la ville ou du code postal. Un clavier s'affiche. Entrez le nom ou le numéro de votre choix.

Sélectionnez le champ de saisie Méthode de tri pour afficher le sous-menu correspondant. Sélectionnez **Par distance** ou **Par nom**.

Sélectionnez **Recherche** au bas de l'écran. Le clavier est réaffiché.

Saisissez le nom du point d'intérêt souhaité.

Masque de recherche des numéros de téléphone

Sélectionnez le champ de saisie du pays pour afficher une liste des pays disponibles. Sélectionnez le pays souhaité.

Sélectionnez le champ de saisie Méthode de tri pour afficher le sous-menu correspondant. Sélectionnez **Par distance** ou **Par nom**.

Sélectionnez le champ de saisie du numéro pour afficher un clavier. Saisissez le numéro désiré.

Lorsque le masque de recherche correspondant est rempli, un menu de confirmation s'affiche.

Sélectionnez **Démarrage de guidage** pour lancer le guidage routier.

Listes de catégories

Appuyez sur **NAV** puis sur le bouton multifonction pour afficher le **Menu navigation**. Sélectionnez **POI à proximité** ou **POI le long de l'itinéraire**. Une liste des catégories de points d'intérêt est affichée.

Sélectionnez la catégorie, les sous-catégories, puis le point d'intérêt désiré.

Un menu de confirmation est affiché. Sélectionnez **Démarrage de guidage** pour lancer le guidage routier.

Destinations précédentes

Les dernières destinations sélectionnées ou entrées pour le guidage routier sont enregistrées dans le système.

Appuyez sur **DEST** pour afficher le menu **Saisie de la destination**, puis sélectionnez **Destinations précédentes**.

Une liste des dernières destinations est affichée triée dans l'ordre chronologique inverse.

Sélectionnez l'adresse de votre choix dans la liste.

Un menu de confirmation est affiché. Sélectionnez **Démarrage de guidage** pour lancer le guidage routier.

Carnet d'adresses

Le **Carnet adresses** offre un espace de rangement local pour des adresses saisies dans l'application de navigation.

Enregistrement d'adresses dans le carnet d'adresses

Pour enregistrer une adresse dans le carnet d'adresses, appuyez sur **DEST** pour afficher le menu **Saisie de la destination**.

Entrez ou sélectionnez l'adresse désirée. Le menu de confirmation est affiché.



Sélectionnez **Enregistrer**. Le masque **Entrée carnet d'adresses** est affiché.



Selon les informations disponibles, les différents champs de saisie sont déjà remplis.

Pour saisir ou modifier le nom de l'emplacement correspondant, sélectionnez le champ de saisie du nom. Un clavier s'affiche. Entrez le nom désiré et confirmez votre saisie.

Pour modifier l'adresse, sélectionnez le champ de saisie de l'adresse. Le masque de saisie de l'adresse est affiché. Effectuez vos modifications et confirmez votre entrée.

Pour saisir ou modifier le numéro de téléphone, sélectionnez le champ de saisie du numéro. Un clavier s'affiche. Saisissez le numéro désiré.

Si vous avez activé  40, les entrées du carnet d'adresses sont indiquées sur la carte par des icônes de points d'intérêt. Pour changer l'icône indiquant une entrée d'adresse, sélectionnez le champ de saisie d'icônes. Une liste de toutes les icônes de point d'intérêt disponibles dans le système est affichée.

Faites défiler la liste et sélectionnez l'icône désirée.

Sélectionnez **Terminé** au bas du masque de saisie. L'adresse est enregistrée.

Sélection d'adresses dans le carnet d'adresses

Appuyez sur **DEST** pour afficher le menu **Saisie de la destination**, puis sélectionnez **Carnet adresses**. Une liste de toutes les entrées du carnet d'adresses est affichée.



Sélectionner l'entrée souhaitée.

Un menu de confirmation est affiché. Sélectionnez **Démarrage de guidage** pour lancer le guidage routier.

Modification d'adresses dans le carnet d'adresses

Appuyez sur **DEST** pour afficher le menu **Saisie de la destination**, puis sélectionnez **Carnet adresses**. Une liste de toutes les entrées du carnet d'adresses est affichée.

Sélectionner l'entrée souhaitée.

Un menu de confirmation est affiché. Sélectionnez **Modifier** pour afficher le masque **Entrée carnet d'adresses**.

Effectuez vos modifications et confirmez votre entrée. Les modifications sont enregistrées dans le carnet d'adresses.

Répertoire téléphonique

Les adresses enregistrées dans le carnet d'adresses du téléphone mobile connecté peuvent être sélectionnées comme des destinations.

Appuyez sur **DEST** pour afficher le menu **Saisie de la destination**, puis sélectionnez **Carnet d'adresses**. Le menu **Recherche dans le répertoire** est affiché.

Sélectionnez la première plage de lettres désirée pour afficher une présélection d'entrées sur le répertoire téléphonique que vous souhaitez afficher. Le répertoire téléphonique saute jusqu'à la position de la plage de lettres sélectionnée.



Sélectionnez l'entrée souhaitée dans le répertoire téléphonique pour afficher l'adresse enregistrée sous cette entrée. Sélectionnez l'adresse.

Remarque

Lorsque l'Infotainment System ne peut pas trouver une adresse valide, vous êtes invité avec un message.

Un menu de confirmation est affiché. Sélectionnez **Démarrage de guidage** pour lancer le guidage routier.

Sélection de destinations sur une carte

Les destinations (adresses ou points d'intérêt) peuvent être également définies via la carte.

Appuyez sur **NAVI** pour afficher la carte.

Utilisez le commutateur à huit voies pour centrer la carte autour de la destination souhaitée. Un **○** rouge est indiqué sur la carte et l'adresse correspondante est affichée sur une étiquette.



Appuyez sur le bouton multifonction pour activer **Guid..**

Un menu de confirmation est affiché. Sélectionnez **Démarrage de guidage** pour lancer le guidage routier.

Remarque

S'il existe plus d'un point d'intérêt situé sur la position de la carte sélectionnée, ceci est indiqué sur l'étiquette. Activer **Guid..** ouvre alors une liste en vue d'une sélection.

Domicile

Vous pouvez enregistrer de façon permanente l'adresse de votre domicile dans le système.

Enregistrement de l'adresse du domicile

Appuyez sur **DEST** pour afficher le menu **Saisie de la destination**.

Entrez l'adresse de votre domicile.

Un menu de confirmation est affiché. Sélectionnez **Enreg. comme domicile**.

Vous êtes invité par un message. Confirmez le message pour enregistrer l'adresse de votre domicile.

Remarque

L'adresse du domicile est également enregistrée dans le carnet d'adresses.

Sélection de l'adresse du domicile

Appuyez sur **DEST** pour afficher le menu **Saisie de la destination**, puis sélectionnez **Mon domicile**.

Le guidage routier vers l'adresse du domicile démarre immédiatement.

Itinéraires à points de passage

Lorsqu'une destination a été saisie et qu'un guidage routier est actif, des destinations intermédiaires (points de passage) peuvent être ajoutées à l'itinéraire.

Pour définir un itinéraire à points de passage au cours d'un guidage routier actif, appuyez sur **DEST** pour ouvrir le **Menu Itinéraire** et sélectionnez ensuite **Liste destinations**. Un sous-menu s'affiche.



Ajout de points de passage

Pour ajouter une destination intermédiaire, sélectionnez **Ajouter un point de passage (extra space)**. La liste des points de passage s'affiche.



Sélectionnez **Ajouter** à la position sur laquelle vous voulez ajouter un point de passage. Le menu **Saisie de la destination** est affiché.

Entrez ou sélectionnez la destination désirée. Le menu de confirmation est affiché.

Sélectionnez **Ajouter**. L'itinéraire est recalculé et la liste des points de passage est réaffichée avec la destination intermédiaire à la position choisie.

Remarque

Jusqu'à quatre destinations peuvent être enregistrées dans une liste de points de passage.

Suppression de points de passage

Pour supprimer un point de passage, sélectionnez **Supprimer un point de passage**. La liste des points de passage s'affiche.

Sélectionnez **Suppr.** à proximité du point de passage à supprimer.

Le point de passage est supprimé et la liste des points de passage est réaffichée.

Pour supprimer toute la liste et terminer le guidage routier, sélectionnez **Supprimer toutes les destinations**.

Déplacement de points de passage

Pour modifier l'ordre des points de passage sur l'itinéraire, sélectionnez **Trier les points de passage**.

Sélectionnez **Déplacer** à proximité du point de passage à déplacer. Le menu **Ajouter un point de passage (extra space)** est affiché.

Sélectionnez **Ajouter** à la position sur laquelle vous voulez placer le point de passage correspondant.

L'itinéraire est recalculé et l'ordre des points de passage de la liste est modifié.

Itinéraires favoris

Enregistrement d'itinéraires à points de passage

Un itinéraire à points de passage (voir plus haut) peut être enregistré comme itinéraire favori.

Au cours d'un itinéraire à points de passage actif, appuyez sur **DEST** pour ouvrir le **Menu Itinéraire**, puis sélectionnez **Liste destinations**. Un sous-menu s'affiche.

Sélectionnez **Enregistrer comme itinéraire favori**. Un clavier s'affiche.

Entrez un nom pour l'itinéraire favori et confirmez votre saisie.

L'itinéraire à points de passage est enregistré.

Création de nouveaux itinéraires à points de passage

Appuyez sur **DEST** pour afficher le menu **Saisie de la destination**, puis sélectionnez **Itinéraires favoris** pour afficher le menu **Itinéraire favori**.

Sélectionnez **Nouvel itinéraire favori**. Un clavier s'affiche.



Entrez un nom pour l'itinéraire favori et confirmez votre saisie. Le menu **Itinéraire favori** est réaffiché.

Sélectionnez l'itinéraire favori de votre choix. Un menu s'affiche.



Créez un itinéraire à points de passage (voir plus haut).

Pour modifier le nom de l'itinéraire favori correspondant, sélectionnez **Modif nom**. Le clavier de saisie du nom s'affiche. Entrez le nom désiré et confirmez votre saisie.

Pour supprimer l'itinéraire favori correspondant, sélectionnez **Supprim. favori**. L'itinéraire favori est supprimé et le menu **Itinéraire favori** est réaffiché.

Sélection d'un itinéraire favori

Appuyez sur **DEST** pour afficher le menu **Saisie de la destination**, puis sélectionnez **Itinéraires favoris** pour afficher une liste des itinéraires favoris enregistrés.

Sélectionnez l'itinéraire de votre choix dans la liste. Le menu de confirmation d'itinéraire est affiché.

Pour démarrer le guidage routier, sélectionnez **Démarrage de guidage**.

Latitude / Longitude

Les coordonnées GPS d'un emplacement désiré peuvent être utilisées pour définir une destination.

Appuyez sur **DEST** pour afficher le menu **Saisie de la destination**, puis sélectionnez **Latitude**.

Sélectionnez le champ de saisie Latitude pour afficher le menu **Entrée de géolocalisation**.

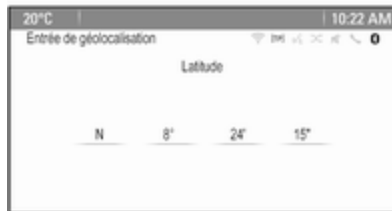

Appuyez plusieurs fois sur le bouton multifonction pour effectuer le premier réglage désiré.

Tournez le bouton multifonction pour vous déplacer sur la prochaine valeur à régler.

Procédez comme ceci pour régler toutes les valeurs.

Sélectionnez **BACK** pour revenir au niveau de menu immédiatement supérieur.

Régler les valeurs de longitude comme décrit ci-avant.

Lorsque toutes les coordonnées GPS sont saisies, sélectionnez **Recherche** au bas de l'écran.

Un menu de confirmation est affiché. Pour démarrer le guidage routier, sélectionnez **Démarrage de guidage**.

Suppression de destinations enregistrées

Pour effacer les destinations mémorisées dans le système, appuyez sur **CONFIG**, sélectionnez **Réglages du système de navigation** puis **Supprimer les destinations enregistrées**. Un sous-menu s'affiche.

Activez les points de menu de l'emplacement d'enregistrement que vous souhaitez effacer.

Sélectionnez **Suppr.**. Les emplacements d'enregistrement enregistrés sont effacés.

Guidage

Démarrage et annulation du guidage routier

Démarrage du guidage d'itinéraire

Entrez ou sélectionnez l'adresse désirée.

Un menu de confirmation est affiché. Sélectionnez **Démarrage de guidage** pour lancer le guidage routier.



Annulation du guidage routier

Lorsque le guidage est activé, appuyez sur **DEST** pour afficher le **Menu Itinéraire**.

Sélectionnez **Annuler la route** pour annuler la session de navigation en cours.

Instructions de guidage

Le guidage routier est fourni par des invites vocales et des instructions visuelles sur la carte (si activées).

Invites vocales

Les invites vocales de navigation annoncent les directions à suivre, à l'approche d'une intersection où vous devez tourner.

Appuyez sur **CONFIG** puis sélectionnez **Réglages du système de navigation**.

Sélectionner **Invite vocale** pour afficher le sous-menu correspondant.

Si vous souhaitez que le système indique de façon audible le prochain virage, activez **Instructions vocales de navigation**.

Si vous souhaitez lire les alertes de trafic, activez **Invites d'alerte trafic**.

Pour régler le volume au cours des invites vocales, sélectionnez **Volume de la navigation**. Le sous-menu correspondant s'affiche.

Pour régler le volume des invites vocales, sélectionnez **Annonce**, puis effectuez le réglage désiré.

Pour régler le volume de la source audio audible en arrière-plan, sélectionnez **Arrière-plan**, puis effectuez le réglage désiré.

Sélectionnez **Test du volume** pour obtenir un exemple audio des réglages.

Alertes de guidage

Les alertes de guidage montrent, en vue rapprochée de la partie de carte correspondante, la direction à suivre à l'approche d'une intersection où vous devez tourner.

Appuyez sur **CONFIG** puis sélectionnez **Réglages du système de navigation**.

Sélectionner **Alerte de guidage** pour afficher le sous-menu correspondant.

Si vous souhaitez que l'affichage montre automatiquement la carte à l'approche du prochain virage, activez **Alerte de guidage dans primaire**.

Si vous souhaitez que les virages s'affichent en vue rapprochée, activez **Alerte de guidage dans carte**.

Incidents de circulation

Le système d'infos trafic TMC reçoit toutes les informations de circulation actuelles émises par les stations de radio TMC. Les informations sont comprises dans le calcul d'un itinéraire.

Réglages de circulation

Appuyez sur **CONFIG** puis sélectionnez **Réglages du système de navigation**.

Sélectionner **Réglages de trafic** pour afficher le sous-menu correspondant.

Pour utiliser le système TMC d'informations de circulation, activez **Événements de trafic**.

Recalcul d'un itinéraire actif

Si un problème de circulation se produit au cours du guidage routier actif, l'itinéraire peut être modifié.

Sélectionner **Itinéraire basé sur conditions circulation** pour afficher le sous-menu correspondant.

Si vous souhaitez que l'itinéraire soit en permanence adapté à la situation de la circulation actuelle, activez **Itinéraire basé sur conditions circulation**.

Choisissez entre **Recalcul automatique** et **Recalcul après confirmation** d'un message correspondant.

Incidents de circulation sur la carte

Les incidents de circulation peuvent être indiqués sur la carte par des symboles correspondants.

Sélectionner **Affich événements circul sur carte** pour afficher le sous-menu correspondant.



Sélectionnez l'option souhaitée.

Si **Défini par l'utilisateur** est activé, faites défiler la liste et activez les catégories d'incidents de circulation que vous voulez afficher.

Stations TMC

Les stations TMC diffusant des informations de circulation peuvent être réglées automatiquement ou manuellement.

Sélectionnez **Stations de trafic** pour afficher un masque de sélection.

Sélectionnez le champ de saisie Mode pour afficher le sous-menu correspondant. Sélectionnez l'option souhaitée.

Si **Sélection de station manuelle** est choisi, une station TMC doit être définie.

Sélectionnez le champ de saisie Station pour afficher le **Liste de stations de trafic**.

Sélectionnez la station souhaitée.

Listes d'incidents de circulation

Lorsque le guidage est activé, appuyez sur **NAVI**, puis appuyez sur le bouton multifonction pour afficher le **Menu navigation**. Faites défiler la liste et sélectionnez **Circulation**.

Pour afficher une liste de tous les événements de circulation aux alentours de l'emplacement actuel du véhicule, sélectionnez **Tous les événements de circulation**.

Pour afficher une liste de tous les événements de circulation concernant l'itinéraire actuel, sélectionnez **Événements trafic sur l'itinéraire**.

Les listes d'incidents de circulation peuvent être triées de différentes façons.

Sélectionnez **Réglages de trafic** dans le menu **Circulation**, puis **Méthode de tri**. Le sous-menu correspondant s'affiche.

Activez l'option souhaitée.

Suivi d'itinéraire

La fonction miettes de pain permet de suivre les routes déjà prises sur un itinéraire.

Appuyez sur **CONFIG** puis sélectionnez **Réglages du système de navigation**. Sélectionnez **Fil d'Ariane** pour afficher le menu correspondant.

Pour lancer une session de suivi, activez **Enregistrement**. L'itinéraire pris est enregistré et affiché en pointillés sur la carte.



Pour supprimer les miettes de pain déjà tombées dans une session de suivi active, sélectionnez **Suppr.**. Vous êtes invité par un message. Confirmez le message pour supprimer toutes les miettes de main.

Pour mettre fin à une session de suivi, désactivez **Enregistrement**. Un clavier s'affiche.

Entrez un nom pour la session de suivi correspondante et sélectionnez **Terminé**. La session est enregistrée dans la liste **Enregistré**.

Pour afficher une liste de toutes les sessions de suivi, sélectionnez **Enregistré**. Sélectionnez la session de suivi désirée pour afficher le menu **Détails des fils d'Ariane**.

Pour changer le nom de la session de suivi correspondante, sélectionnez **Modif nom**. Un clavier s'affiche. Entrez le nom désiré et sélectionnez **Terminé**.

Sélectionnez **Chargement** pour afficher le menu principal des miettes de pain. Si vous souhaitez que la session de suivi correspondante soit affichée en permanence sur la carte, activez **Ecran**.

Pour afficher directement toute la session de suivi dans la section de carte correspondante, sélectionnez **Afficher sur la carte**.

Pour effacer la session de suivi correspondante, sélectionnez **Suppr.**

Routage

Lorsqu'un itinéraire a été calculé, vous pouvez modifier manuellement certaines parties de l'itinéraire ou le recalculer entièrement.

Liste des virages

Le **Liste des intersections** affiche toutes les rues et les virages sur l'itinéraire calculé, en commençant par l'emplacement actuel.

Appuyez sur **DEST** puis sélectionnez **Liste des intersections**. La liste des virages s'affiche.

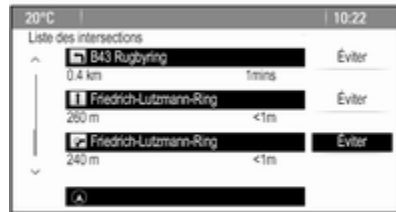

Pour exclure certaines rues de l'itinéraire, sélectionnez **Éviter** à proximité de la rue correspondante.

L'itinéraire est recalculé et la rue correspondante est exclue.

Liste des points à éviter

Lorsque des rues ont été exclues de l'itinéraire original, elles sont affichées dans le **Liste d'évitement**.

Appuyez sur **DEST**, puis sur **Liste d'évitement** pour afficher le sous-menu correspondant.

Pour afficher les rues évitées, sélectionnez **Visualiser liste**.

Pour supprimer tous les points évités et revenir à l'itinéraire original, sélectionnez **Supprimer tous les éléments**.

Déviations

Appuyez sur **DEST** puis sélectionnez **Détour**.

Pour changer l'itinéraire sur une certaine distance, sélectionnez **Détour par distance**. Un menu s'affiche avec les différentes distances.

Sélectionnez la distance souhaitée. L'itinéraire est recalculé en conséquence.

Pour bloquer l'ensemble de l'itinéraire, sélectionnez **Détour itinéraire complet**. L'itinéraire original est bloqué et un nouvel itinéraire vers la destination désirée est calculé.

Liste des sorties

Pour afficher une liste des prochaines sorties et des stations sur une autoroute, appuyez sur **NAV** puis sur le bouton multifonction pour afficher le **Menu navigation**.

Faites défiler la liste et sélectionnez **Liste des sorties**.

Options d'itinéraire

Lorsque le guidage est activé, appuyez sur **DEST** puis sélectionnez **Options itinéraire**.

Une liste d'options de calcul de l'itinéraire et de types de routes est affichée.

Pour définir selon quels critères un itinéraire peut être calculé, activez l'une des options suivantes : **Le + rapide** pour l'itinéraire le plus rapide (en temps), **Le + court** pour l'itinéraire le plus court (en distance) ou **Eco** pour l'itinéraire avec la plus faible consommation de carburant.

Pour définir quels types de routes peuvent être intégrés au calcul d'un itinéraire, activez les options désirées : autoroutes, routes à péage, ferries, etc.

Reconnaissance vocale

Informations générales	59
Utilisation	60
Aperçu des commandes vocales	64

Informations générales

Reconnaissance vocale intégrée

La reconnaissance vocale de l'Infotainment System vous permet d'utiliser différentes fonctions de l'Infotainment System par entrée vocale. Elle détecte les commandes et les suites de chiffres indépendamment de la personne, masculine ou féminine, qui les prononce. Les commandes et les suites de chiffres peuvent être prononcées sans pause entre les mots.

En cas d'opération ou de commande incorrecte, la reconnaissance vocale envoie un message visuel et/ou acoustique et vous invite à entrer à nouveau la commande souhaitée. En outre, la reconnaissance vocale confirme les commandes importantes et vous interroge si nécessaire.

En général, il existe plusieurs façons de prononcer des commandes pour effectuer les tâches. La plupart, à l'exception de l'entrée de destination et du clavier vocal, peuvent être effectuées en une seule commande.

Si l'action prend plus d'une commande à effectuer, procédez comme suit :

Dans la première commande, vous indiquez le type d'action à effectuer, par ex. « Entrée de destination de navigation ». Le système répond avec des invites dans un dialogue vous permettant d'entrer les informations nécessaires. Par exemple, si une destination pour un guidage routier est nécessaire, dites « Navigation » ou « Entrée d'une destination ».

Remarque

Pour éviter que des conversations à l'intérieur du véhicule ne déclenchent les fonctions du système de façon involontaire, la reconnaissance vocale ne démarre pas tant qu'elle n'a pas été activée.

Prise en charge des langues

- Toutes les langues disponibles pour l'affichage du système d'infodivertissement ne sont pas disponibles non plus pour la reconnaissance vocale.
- Si la langue d'affichage actuellement sélectionnée n'est pas prise en charge par la reconnaissance

vocale, cette dernière n'est pas disponible.

Dans ce cas, vous devez sélectionner une autre langue d'affichage si vous voulez commander l'Infotainment System par entrée vocale. Modification de la langue d'affichage, voir « Langue » dans le chapitre « Réglages du système » ↪ 22.

Saisie d'adresse de destinations à l'étranger

Au cas où vous souhaiteriez entrer l'adresse d'une destination dans un pays étranger par entrée vocale, vous devez changer la langue de l'affichage d'infodivertissement par celle du pays étranger.

Par ex., si l'affichage est actuellement réglé sur l'anglais et que vous voulez entrer le nom d'une ville située en France, vous devez changer la langue d'affichage au français.

Exceptions : Si vous voulez entrer des adresses en Belgique, vous pouvez éventuellement changer la langue d'affichage par le français ou le néerlandais. Pour des adresses en

Suisse, vous pouvez éventuellement changer la langue d'affichage par le français, l'allemand ou l'italien.

Pour modifier la langue d'affichage, voir « Langue » dans le chapitre « Réglages du système » ↪ 22.

Ordre d'entrée pour les adresses de destinations

L'ordre dans lequel les parties d'une adresse doivent être entrées avec le système de reconnaissance vocale dépend du pays où se trouve la destination.

Un exemple d'ordre d'entrée respectif est proposé par le système.

Application d'intercommunication vocale

L'application d'intercommunication vocale de l'Infotainment System permet d'accéder aux commandes de reconnaissance vocale de votre smartphone. Consulter les instructions d'utilisation de votre smartphone pour savoir si ce dernier prend cette fonctionnalité en charge.

Utilisation

Reconnaissance vocale intégrée

Activation de la reconnaissance vocale

Remarque

La reconnaissance vocale n'est possible que pendant un appel téléphonique actif.

Appuyez sur  sur le côté droit du volant.

Le système audio est mis en sourdine,  est affiché en surbrillance et un message vocal vous invite à dire une commande.

Dès que la reconnaissance vocale est prête pour une entrée vocale, un signal sonore retentit.

On peut à présent prononcer la commande vocale pour amorcer directement une fonction du système (par exemple écouter une station de radio présélectionnée) ou pour démarrer

une séquence de dialogue avec plusieurs étapes de dialogue (par exemple entrer une adresse de destination), voir « Fonctionnement par commandes vocales » plus bas.

Une fois qu'une séquence de dialogue est terminée, la reconnaissance vocale est désactivée automatiquement. Pour amorcer une autre séquence de dialogue, vous devez réactiver la reconnaissance vocale.

Réglage du volume des invites vocales

Appuyez sur + ou – sur le côté droit du volant.

Interruption d'une invite vocale

En tant qu'utilisateur expérimenté, vous pouvez interrompre une invite vocale par une brève pression de Ⓢ sur le volant.

Un signal sonore retentit immédiatement et une commande peut être dite sans avoir à attendre.

Annulation d'une séquence de dialogue

Il existe plusieurs possibilités pour annuler une séquence de dialogue et pour désactiver la reconnaissance vocale :

- Dites « **Annuler** » ou « **Quitter** ».
- Appuyez sur Ⓢ sur le côté droit du volant.

Dans les situations suivantes, une séquence de dialogue est automatiquement annulée :

- Si aucune commande n'est prononcée pendant un certain temps (par défaut, il y a trois invitations à prononcer une commande).
- Si des commandes ne sont pas reconnues par le système (par défaut, il y a trois invitations à prononcer une commande correcte).

Fonctionnement via les commandes vocales

La reconnaissance vocale peut comprendre des commandes qui sont soit dites naturellement sous la forme

d'une phrase, soit des commandes directes indiquant l'application et la tâche.

Pour de meilleurs résultats :

- Écoutez l'invite vocale et attendez le signal sonore avant de dire une commande ou de répondre.
- Dites « **Aide** » si vous voulez écouter à nouveau l'invite d'aide pour l'étape actuelle du dialogue.
- Pour interrompre l'invite vocale, appuyez à nouveau sur Ⓢ . Pour énoncer directement votre commande, appuyez deux fois sur Ⓢ .
- Attendre le bip, puis énoncer la commande en parlant naturellement. Dans la plupart des cas, les taux de reconnaissance seront supérieurs si les pauses sont les plus courtes possible. Utilisez des commandes courts et directes.

Généralement, les commandes du téléphone et audio peuvent être dites en une seule commande. Par exemple, « Appeler David Smith au travail », « Écouter » suivi du nom de

l'artiste ou du morceau, ou « Régler sur » suivi de la fréquence et de la bande d'ondes radio.

Les destinations de navigation sont toutefois trop complexes pour une seule commande. Dites d'abord « Navigation », puis par ex. « Adresse » ou « Point d'intérêt ». Le système répond en demandant davantage de détails.

Après avoir dit « Point d'intérêt », seules les chaînes principales peuvent être sélectionnées par nom. Les chaînes sont des établissements ayant au moins 20 emplacements. Pour d'autres points d'intérêt, dire le nom d'une catégorie, par ex. « Restaurants », « Centres commerciaux » ou « Hôpitaux ».

Les commandes directes sont comprises plus facilement par le système, par ex. « Appeler le 01234567 ».

Si vous dites « Téléphone », le système comprend qu'un appel téléphonique est demandé et répond par des questions correspondantes, jusqu'à ce que suffisamment de renseignements soient réunis. Si le numéro de téléphone a été enregistré avec un

nom et un lieu, la commande directe doit inclure les deux, par exemple « Appeler David Smith au travail ».

Sélection des éléments d'une liste

Lorsqu'une liste est affichée, une invite vocale demande de confirmer ou de sélectionner un élément de cette liste. Un élément d'une liste peut être sélectionné manuellement, ou en disant le numéro de ligne de l'élément.

La liste sur un écran de reconnaissance vocale fonctionne de la même manière qu'une liste sur d'autres écrans. En faisant défiler manuellement la liste sur un écran pendant une session de reconnaissance vocale, l'événement de reconnaissance vocale en cours est suspendu et une invite est émise, telle que « Faites votre choix dans la liste à l'aide des commandes manuelles, ou appuyez sur **BACK** sur le tableau de bord pour réessayer ».

Si aucune sélection manuelle n'est effectuée dans les 15 secondes, la session de reconnaissance vocale se termine, vous êtes invité par un message et l'écran précédent est réaffiché.

La commande « Retour »

Pour revenir à l'étape précédente du dialogue, dites « **Retour** » ou appuyez sur **BACK** sur le tableau de bord.

La commande « Aide »

Après avoir dit « **Aide** », l'invite d'aide de l'étape actuelle du dialogue est prononcée à haute voix.

Pour interrompre l'invite d'aide, appuyez à nouveau sur ⓧ . Un signal sonore retentit. Vous pouvez dire une commande.

Application d'intercommunication vocale

Activation de la reconnaissance vocale d'intercommunication vocale

Appuyez sur ⓧ sur le côté droit du volant jusqu'au démarrage d'une session de reconnaissance vocale.

Pour plus d'informations, consulter les instructions d'utilisation de votre smartphone.

Réglage du volume des invites vocales

Appuyez sur + ou – sur le côté droit du volant.

**Désactivation de la reconnaissance
vocale d'intercommunication vocale**

Appuyez sur  sur le côté droit du volant. La session de reconnaissance vocale est terminée.

Aperçu des commandes vocales

Le tableau ci-dessous contient un aperçu des commandes vocales les plus importantes.

Menu	Action	Commandes vocales
Tous les menus	Confirmer une question du système	« (oui sur "d'accord" okay bon exact tu as raison "d'acc" correct correcte affirmatif affirmative) »
	Répondre non à une question du système	« (non négatif négative incorrect incorrecte) »
	Annuler une session	« annuler »
	Retour à l'étape précédente	« (retourner (précédent précédente) en arrière) »
	Demander de l'aide	« Aide » « plus de commandes »
	Activer ou désactiver « Verbose »	« phrases (redondantes détaillées) activées » « phrases (redondantes détaillées) désactivées »
	Demander la source de musique actuelle	« "qu'est-ce" qui joue »

Menu	Action	Commandes vocales
Menu de la radio	Sélection de gamme d'ondes	« [syntoniser [sur]] [radio] F M » « [syntoniser [sur]] [radio] A M » « [syntoniser [sur]] [radio] D A B »
	Sélectionner une station	« (Régler Syntoniser) F M ... » « (Régler Syntoniser) A M ... » « Régler D A B ... »
Menu Multimédia	Sélectionner une source multimédia	« [jouer] C D » « [jouer] U S B » « [jouer] [front] Aux » « [jouer] Bluetooth audio »
	Sélectionner une catégorie de recherche	« Jouer (interprète artiste) ... » « Jouer (album "l'album") ... » « Jouer [le] genre ... » « Jouer [le] dossier ... » « Jouer ([la] liste de lecture playlist) ... » « Jouer [le] compositeur ... » « Jouer [le] livre audio ... »
	Sélectionner une chanson	« Jouer la chanson ... [par ...] »

Menu	Action	Commandes vocales
Menu de navigation	Saisir une destination	« En direction de destination adresse Destination adresse entrée (Entrer Aller à) "l'adresse" de destination Se diriger vers "l'adresse" de destination » "Navi Navigation Destination", "Destination adresse [entrée] Entrer adresse de destination Aller à "l'adresse" de destination Se diriger vers "l'adresse" de destination" "Navi Navigation Destination", "(Intersection Jonction)"
	Saisir un point d'intérêt	"Navi Navigation Destination", "POI (place point) "d'intérêt" "Navi Navigation Destination", "(P O (Place Point) "d'intérêt") (dans les environs à côté)" "Navi Navigation Destination", "(P O (Place Point) "d'intérêt") autour de la destination" "Navi Navigation Destination", "(P O (Place Point) "d'intérêt") sur le trajet"
	Saisir l'adresse du domicile	"Navi Navigation Destination", "[Aller] [à la] maison"
	Demander la position actuelle	"Navi Navigation Destination", "Où suis-je Où suis-je Ma position [actuelle]"

Menu	Action	Commandes vocales
Menu de navigation	Ajout d'un point de passage	"Navi Navigation Destination", "Ajouter un point de passage Adresse de direction"
		"Navi Navigation Destination", "Ajouter un point de passage ([Destination] Adresse [entrée] (entrer aller à conduire vers) [Destination] Adresse)"
		"Navi Navigation Destination", "Ajouter un point de passage (P O I (Place Point) "d'intérêt")"
		"Navi Navigation Destination", "Ajouter un point de passage (Intersection Jonction)"
		"Navi Navigation Destination", "Ajouter un point de passage [(Aller Conduire) vers le] contact"
		"Navi Navigation Destination", "Ajouter un point de passage [(Aller Conduire) vers la] maison"
	Supprimer un point d'intérêt	"Navi Navigation Destination", "Supprimer un point de passage"
	Annulation du guidage routier	"Navi Navigation Destination", "(stop annuler) (guidage [routier] instructions de conduite le guidage)"
	Activer/ désactiver le guidage vocal	« Activer Guidage vocal »
« Désactiver Guidage vocal »		

Menu	Action	Commandes vocales
Menu de téléphone	Jumeler un appareil	« (jumeler [dispositif] connecter) »
	Composition d'un numéro	« composer [des] chiffres » « (Appel Appeler Composer) ... »
	Recomposer le dernier numéro	« (recomposer recomposer [le] dernier numéro) »
	Effacer des chiffres	« supprimer » « supprimer tout »
	Lire un message texte	« Lire (les le) S M S Lire les (textos messages) »

... : le dispositif d'espacement dynamique représente les noms spécifiques à insérer dans cette position

| : la barre verticale sépare les choix

() : les parenthèses regroupent les choix

[] : les crochets désignent des pièces optionnelles d'une commande

, : la virgule sépare les étapes nécessaires dans l'ordre

Téléphone

Remarques générales	69
Connexion Bluetooth	70
Appel d'urgence	71
Fonctionnement	72
Textos	75
Téléphones mobiles et équipement radio C.B.	77

Remarques générales

Le portail de téléphone vous offre la possibilité d'avoir des conversations téléphoniques via un micro et des haut-parleurs dans le véhicule, ainsi que d'utiliser les fonctions les plus importantes de votre téléphone mobile par l'intermédiaire de l'Infotainment System du véhicule. Pour utiliser le portail de téléphone, le téléphone mobile doit être connecté à celui-ci via Bluetooth.

Le portail de téléphone peut être utilisé, au choix, via le système de reconnaissance vocale.

Toutes les fonctions du portail de téléphone ne sont pas acceptées par tous les téléphones mobiles. Les fonctions téléphoniques disponibles dépendent du téléphone mobile correspondant et du fournisseur de services. Vous trouverez davantage d'informations sur le sujet dans les instructions d'utilisation de votre téléphone mobile ; vous pouvez également vous renseigner auprès de votre fournisseur de services.

Remarques importantes concernant l'utilisation et la sécurité routière

Attention

Les téléphones mobiles ont un effet sur votre environnement. C'est pourquoi des directives et règlements de sécurité ont été édictés. Vous devriez être familiarisé avec les directives applicables avant d'utiliser le téléphone.

Attention

L'utilisation de la fonction mains libres en roulant peut être dangereuse car votre concentration est réduite quand vous êtes au téléphone. Parquez votre véhicule avant d'utiliser la fonction mains libres. Suivez les réglementations du pays dans lequel vous vous trouvez à présent.

N'oubliez pas respecter les réglementations spéciales s'appliquant dans des zones particulières et

éteignez toujours votre téléphone mobile si son utilisation est interdite, si le téléphone mobile provoque des interférences ou si une situation dangereuse peut survenir.

Bluetooth

Le portail de téléphone est certifié par le Groupe d'intérêt spécial (SIG) Bluetooth.

Des informations complémentaires sur les spécifications sont disponibles sur l'internet à l'adresse <http://www.bluetooth.com>

Connexion Bluetooth

Bluetooth est une norme radio de connexion sans fil utilisée par exemple par les téléphones portables, les iPod/iPhone ou d'autres appareils.

Pour pouvoir configurer une connexion Bluetooth au Infotainment System, la fonction Bluetooth du périphérique Bluetooth doit être activée. Pour de plus amples informations, veuillez consulter le guide de l'utilisateur de l'appareil Bluetooth.

Le couplage (échange de code PIN entre l'appareil Bluetooth et l'Infotainment System) et la connexion des appareils Bluetooth à l'Infotainment System peuvent être exécutés via le menu **Bluetooth**.

Remarque

- Jusqu'à cinq appareils peuvent être couplés au système.
- Un seul appareil couplé à la fois peut être connecté à l'Infotainment System.
- Le couplage est normalement uniquement besoin d'être effectué une seule fois, à moins que l'appareil soit supprimé de la liste des appareils couplés. Si l'appareil a déjà été connecté, l'Infotainment System établit automatiquement la communication.
- L'utilisation du Bluetooth décharge considérablement la batterie du dispositif. Par conséquent, connectez le périphérique à la prise de courant pour le charger.

Menu Bluetooth

Pour ouvrir le menu **Bluetooth**, appuyez sur **CONFIG**. Sélectionnez **Réglages téléphone** puis **Bluetooth**.

Les éléments du menu **Liste d'appareils** et **coupler dispositif** sont affichés.

Coupler périphérique

Pour commencer le processus de couplage sur l'Infotainment System, sélectionnez **coupler dispositif**. Un message avec un code d'Infotainment System à quatre chiffres est affiché.

Commencez le processus de couplage sur le périphérique Bluetooth. Au besoin, entrez le code d'Infotainment System sur le périphérique Bluetooth.

Un code PIN à six chiffres pour le processus du couplage est affiché sur le Infotainment System.

Pour confirmer le processus de couplage :

- Si le protocole SSP (couplage simplifié) est pris en charge :

Comparez les codes PIN affichés sur l'Infotainment System et sur le périphérique Bluetooth (si on vous le demande) et confirmez le message sur le périphérique Bluetooth.

- Si le protocole SSP (couplage simplifié) n'est pas pris en charge :

Entrez le code PIN sur le périphérique Bluetooth et confirmez votre saisie.

Les dispositifs sont couplés et le menu principal du téléphone est affiché.

Le répertoire téléphonique et les listes d'appel (le cas échéant) sont téléchargés depuis le périphérique Bluetooth.

Au besoin, confirmez le message correspondant sur le périphérique Bluetooth.

Liste d'appareils

La liste des appareils contient tous les périphériques Bluetooth couplés au Infotainment System.



Si un nouveau périphérique est couplé, il est affiché dans la liste d'appareils.

Connexion d'un appareil

Sélectionnez l'appareil que vous voulez connecter. Un sous-menu s'affiche.

Sélectionnez **Choisir**.

L'appareil précédemment connecté est déconnecté et cet appareil est connecté.

Suppression d'un appareil

Sélectionnez l'appareil que vous voulez supprimer. Un sous-menu s'affiche.

Sélectionnez **Suppr.**

L'appareil est supprimé.

Appel d'urgence

⚠ Attention

L'établissement de la connexion ne peut pas être garanti dans toutes les situations. Pour cette raison, vous ne devez pas compter exclusivement sur un téléphone mobile pour une communication d'une importance capitale (par exemple une urgence médicale).

Sur certains réseaux, il peut être nécessaire d'insérer correctement une carte SIM valable dans le téléphone mobile.

⚠ Attention

Gardez à l'esprit que vous pouvez effectuer et recevoir des appels avec le téléphone mobile, si la

zone couverte bénéficie d'un signal suffisamment fort. Dans certains cas, il n'est pas possible d'effectuer des appels d'urgence sur tous les réseaux de téléphonie mobile ; il peut arriver qu'ils ne puissent pas être effectués quand certaines fonctions du réseau et/ou du téléphone sont activées. Votre opérateur local de téléphonie pourra vous renseigner.

Le numéro d'appel d'urgence peut être différent selon la région et le pays. Prière de vous informer au préalable sur le numéro d'appel d'urgence à utiliser dans la région traversée.

Passer un appel d'urgence

Composez le numéro d'appel d'urgence (p. ex. **112**).

La connexion téléphonique avec le centre d'appel d'urgence est établie.

Répondez aux questions du personnel de service concernant votre urgence.

⚠ Attention

Ne mettez pas fin à la conversation tant que le centre de secours ne vous l'a pas demandé.

Fonctionnement

Une fois qu'une connexion a été établie via Bluetooth entre votre téléphone mobile et l'Infotainment System, vous pouvez utiliser la plupart des fonctions de votre téléphone mobile via l'Infotainment System.

Après avoir établi une connexion entre le téléphone mobile et l'Infotainment System, les données du téléphone sont transmises à l'Infotainment System. Selon le modèle de téléphone, ce transfert peut durer quelques temps. Pendant cette durée, les possibilités d'utilisation du téléphone mobile via l'Infotainment System sont limitées.

Tous les téléphones ne sont pas compatibles avec toutes les fonctions de l'application téléphone. Par consé-

quence, des différences avec la gamme des fonctions décrite est possible.

Menu principal Téléphone

Pour afficher le menu principal du téléphone, appuyez sur **PHONE**. L'écran suivant est affiché (si un téléphone mobile est connecté).

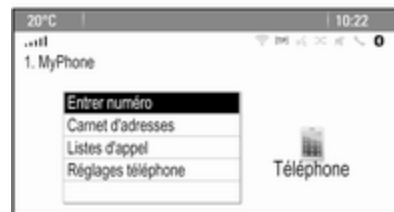

Faire un appel téléphonique

Entrer un numéro

Appuyez sur **PHONE** puis sélectionnez **Entrer numéro**. Un clavier s'affiche.



Saisissez le numéro désiré.

Sélectionnez **Supprimer** sur l'écran ou appuyez sur **BACK** sur le tableau de bord pour effacer le dernier chiffre saisi.

Sélectionnez ► ou ◀ pour déplacer le curseur au sein du numéro déjà saisi.

Pour lancer la composition, sélectionnez **OK**.

Remarque

Vous pouvez accéder au répertoire téléphonique à partir du clavier en appuyant sur **Annuaire tél.**

Répertoire téléphonique

Appuyez sur **PHONE** puis sélectionnez **Carnet d'adresses**. Le menu **Recherche dans le répertoire** est affiché.



Sélectionnez la première plage de lettres désirée pour afficher une présélection d'entrées sur le répertoire téléphonique que vous souhaitez afficher. Le répertoire téléphonique saute jusqu'à la position de la plage de lettres sélectionnée.



Sélectionnez l'entrée souhaitée dans le répertoire téléphonique pour afficher les numéros enregistrés sous cette entrée.

Sélectionnez le numéro souhaité pour lancer l'appel.

Tri du répertoire téléphonique

Le répertoire téléphonique peut être trié par noms ou par prénoms.

Pour modifier l'ordre de tri, sélectionnez **PHONE** puis **Réglages téléphone**.

Sélectionner **Ordre de tri** pour afficher le sous-menu correspondant.

Activez l'option souhaitée.

Listes d'appels

Appuyez sur **PHONE** puis sélectionnez **Listes d'appel**. Le menu **Listes d'appel** est affiché.



Sélectionnez la liste d'appels désirée. Selon la liste sélectionnée, les derniers appels arrivant, sortant ou manqués sont affichés.

Sélectionnez l'entrée désirée dans la liste d'appels pour lancer l'appel.

Appel arrivant

Lorsqu'un appel arrive, un message s'affiche sur l'écran.



Pour accepter l'appel, sélectionnez **Répondre**.

Pour rejeter l'appel, sélectionnez **Refuser**.

Fonctions disponibles pendant la conversation

Lorsqu'un appel est actif, la vue en ligne est affichée.



Terminer un appel téléphonique

Pour mettre fin à l'appel, sélectionnez **Raccrocher**.

Mettre un appel en sourdine

Pour désactiver temporairement le microphone, activez **Appel en sourdine**.

Désactivez **Appel en sourdine** pour réactiver le microphone.

Transfert vers le combiné

Sélectionnez **Transfert vers comb** pour transférer l'appel vers le téléphone mobile. Le menu **Appel privé?** est affiché.

Pour retransférer l'appel vers l'Infotainment System, sélectionnez **Transférer appel** dans le menu **Appel privé?**.

Second appel téléphonique

Lancer un deuxième appel téléphonique

Lorsqu'un appel est actif, sélectionnez **Entrer numéro** dans la vue en ligne. Le clavier s'affiche. Vous pouvez entrer un numéro ou en sélectionner un dans le répertoire téléphonique, voir ci-dessus.

Second appel téléphonique arrivant

Lorsqu'un deuxième appel arrive, un message s'affiche au bas de l'écran. Sélectionnez l'option souhaitée.

Si l'appel est pris, le premier appel est mis en attente et le deuxième appel devient actif.

Les deux appels sont affichés dans la vue en ligne.



Pour basculer entre les appels, sélectionnez **Permuter appels**.

Conférence téléphonique

Sélectionnez **Combiner appels** pour activer les deux appels simultanément.

Combiner appels se transforme en **Détacher appel**.

Pour mettre fin à une conférence téléphonique, sélectionnez **Détacher appel**.

Terminer des appels téléphoniques

Dans une conférence téléphonique, sélectionnez **Raccrocher** pour mettre fin aux deux appels téléphoniques.

Textos

Une fois qu'une connexion a été établie via Bluetooth entre votre téléphone mobile et l'Infotainment System, vous pouvez utiliser la boîte de réception des messages de votre téléphone mobile via l'Infotainment System.

Tous les téléphones ne prennent pas en charge la fonction de textos de l'Infotainment System.

Activation de l'application messages sur le téléphone mobile

La transmission de données de textos vers l'Infotainment System doit être activée sur le téléphone mobile.

Après la connexion à l'Infotainment System, votre téléphone portable peut afficher un message demandant l'autorisation d'accéder aux messages textes du téléphone portable via l'Infotainment System. Confirmer le message.

Si aucun message ne s'affiche, accéder au menu Bluetooth sur votre téléphone portable, sélectionner le nom de l'Infotainment System, et activer la fonction d'accès correspondante.

Remarque

Trouver l'information détaillée concernant l'autorisation d'accès des différents téléphones portables sur notre site Web.

L'icône **Messages** du menu Accueil de l'Infotainment System peut alors être sélectionnée.

Texto entrant

Lorsqu'un nouveau texto est reçu, vous êtes invité par un message indiquant le nom ou le numéro de l'expéditeur.

Sélectionnez l'une des options dans le message.

Écouter

Si vous souhaitez que le système lise le message, sélectionnez **Écouter**.

Vue

Pour afficher le message à l'écran, sélectionnez le bouton d'écran correspondant.

Remarque

Les messages sont affichés à l'écran uniquement lorsque le véhicule est en stationnement.

Ignorer

Pour ignorer le message, sélectionnez le bouton d'écran correspondant.

Répondre

Remarque

Selon votre téléphone portable, la fonction **Répondre** peut être indisponible.

Pour répondre directement au message, sélectionnez **Répondre**. Une liste des messages prédéfinis est affichée.

Sélectionnez le message désiré et confirmez votre saisie.

Le message est envoyé.

Remarque

De nouveaux messages prédéfinis peuvent être créés dans le menu des réglages.

Appeler

Pour appeler l'expéditeur du texto, sélectionnez **Appel**.

Boîte de réception

Appuyez sur  puis sélectionnez **Messages** pour afficher le menu correspondant.

Sélectionnez **Corbeille d'arrivée** pour afficher une liste de tous les messages de la boîte de réception.



Remarque

Selon votre téléphone portable, l'Infotainment System n'affiche que les messages reçus lorsque ce téléphone est connecté.

Sélectionnez le message désiré. Le message est affiché à l'écran.

Remarque

Les messages sont affichés à l'écran uniquement lorsque le véhicule est en stationnement.

Si vous le souhaitez, sélectionnez l'une des options au bas de l'écran (voir plus haut).

Réglages

Appuyez sur  puis sélectionnez **Messages** pour afficher le menu correspondant.

Sélectionner **Réglages** pour afficher le sous-menu correspondant.

Effectuez les réglages désirés.

Téléphones mobiles et équipement radio C.B.**Instructions de montage et d'utilisation**

Lors du montage et de l'utilisation d'un téléphone mobile, il est impératif de respecter les instructions de montage spécifiques au véhicule ainsi que les instructions d'utilisation du fabricant du téléphone et du dispositif mains libres. Sinon, l'homologation du véhicule peut être annulée (directive européenne 95/54/CE).

Recommandations pour un fonctionnement sans problèmes :

- L'antenne extérieure doit être installée par un professionnel pour disposer de la portée maximale possible.
- Puissance d'émission maximale : 10 watts.
- Le téléphone mobile doit être installé à un emplacement adéquat. Consultez la note importante du manuel d'utilisation, chapitre **Système d'airbag**.

Demander conseil sur les endroits de montage prévus pour l'antenne extérieure et le support ainsi que sur l'utilisation d'appareils dont la puissance d'émission est supérieure à 10 watts.

L'utilisation d'un dispositif mains libres sans antenne extérieure pour des téléphones aux standards GSM 900/1800/1900 et UMTS est uniquement permise quand la puissance d'émission maximale du téléphone mobile ne dépasse pas 2 watts pour les GSM 900 ou 1 watt pour les autres.

Pour des raisons de sécurité, nous vous recommandons de ne pas téléphoner en conduisant. Même l'usage de dispositifs mains-libres peut vous distraire du trafic.

 Attention

L'utilisation d'appareils radio et de téléphones mobiles qui ne correspondent pas aux standards de téléphones mobiles mentionnés ci-dessus n'est autorisée qu'avec une antenne appliquée à l'extérieur du véhicule.

Avertissement

Si les instructions mentionnées ci-dessus ne sont pas respectées, les téléphones mobiles et appareils radio peuvent entraîner, en cas de fonctionnement à l'intérieur de l'habitacle sans antenne extérieure, des défaillances de l'électronique du véhicule.

Questions fréquentes

Questions fréquentes 79

Questions fréquentes

Reconnaissance vocale

② **La fonction de reconnaissance vocale ne fonctionne pas très bien. Comment puis-je améliorer ses performances ?**

① Attendre le bip, puis essayer d'énoncer la commande en parlant naturellement. Éviter les pauses longues, utiliser une accentuation faible et parler sans trop élever la voix.

Description détaillée ⇨ 60.

② **Les invites vocales énoncées par le système de reconnaissance vocale sont trop longues. Comment puis-je les interrompre pour énoncer directement une commande ?**

① Pour interrompre l'invite vocale du système de reconnaissance vocale, appuyez sur «**⏏**» sur le volant. Attendre le bip, puis énoncer votre commande.

Description détaillée ⇨ 60.

② **Je ne peux pas sélectionner un contact téléphonique par la reconnaissance vocale. Quelle est la cause de cette erreur ?**

① L'Infotainment System accède aux entrées du répertoire telles qu'elles sont stockées. Si l'ordre de tri est défini par « nom, prénom », la commande correcte pour appeler Alain Dupont sera « Dupont, Alain ».

Description détaillée ⇨ 59.

② **Je ne peux pas saisir une adresse se trouvant dans un autre pays en utilisant la reconnaissance vocale. Quelle est la cause de cette erreur ?**

① La reconnaissance vocale ne vous permet de saisir que des adresses pour des destinations se trouvant dans le pays dont vous avez sélectionné la langue comme langue système ; par ex., si le système est défini en allemand, vous ne pouvez pas saisir de destination se trouvant en France.

Description détaillée ⇨ 59.

Téléphone

❓ **Comment coupler mon téléphone avec l'Infotainment System ?**

❗ Pour coupler un téléphone, appuyez sur , sélectionnez **Réglages téléphone** puis **Bluetooth**. Sélectionner **coupler dispositif** et suivre les instructions de l'Infotainment System et de votre téléphone portable. S'assurer que la fonction Bluetooth est activée.

Description détaillée ⇨ 70.

❓ **Comment puis-je accéder à mon répertoire téléphonique ou à la liste des appels récents via l'Infotainment System ?**

❗ Selon le téléphone, vous devez autoriser l'accès aux données concernées dans les paramètres de votre téléphone portable. En règle générale, le téléchargement du répertoire et de la liste des appels récents n'est pas pris en charge par tous les téléphones portables.

Description détaillée ⇨ 70.

❓ **Bien que l'accès à mon répertoire téléphonique ait été accordé, certains contacts ne sont pas disponibles dans l'Infotainment System. Pourquoi cela ?**

❗ En fonction du téléphone, les contacts stockés sur la carte SIM ne peuvent pas être lus par l'Infotainment System.

Description détaillée ⇨ 70.

Navigation

❓ **Comment est-il possible de basculer entre le temps de conduite total ou le temps de conduite restant et la distance totale ou la distance partielle ?**

❗ Lorsque l'application de navigation est active, appuyer sur le bouton multifonction pour afficher le **Menu navigation**. Sélectionner **Permuter entre durée/destination de l'itinéraire** et définir les réglages comme vous le souhaitez.

Description détaillée ⇨ 40.

❓ **Lors d'une pression sur DEST/NAV, différents menus sont parfois affichés. Pourquoi cela ?**

❗ Si le guidage d'itinéraire est actif, l'application de destination est affichée pour que vous puissiez sélectionner une destination.

Description détaillée ⇨ 44.

Si le guidage d'itinéraire n'est pas actif, le **Menu Itinéraire** s'affiche.

Description détaillée ⇨ 53.

Audio

❓ **Lors de la lecture de fichiers multimédia depuis un appareil connecté par Bluetooth, le titre du morceau et l'artiste ne sont pas affichés dans l'Infotainment System et la fonction de navigation dans le support multimédia n'est pas disponible. Pourquoi cela ?**

❗ Lors de la connexion d'un appareil en Bluetooth, et en raison de ce protocole, seules les fonctions restantes prises en charge sont disponibles.

Description détaillée ⇨ 36.

- ② L'Infotainment System ne dispose pas de bouton de tonalité sur la façade. Comment changer les paramètres de tonalité ?
- ① Le menu des paramètres de tonalité est accessible via la **Page d'accueil**. Appuyez sur , puis sélectionnez **Détails** pour afficher la deuxième **Page d'accueil**. Pour accéder au menu des paramètres de tonalité, sélectionnez **Tonalité**.
Description détaillée ⇨ 20.

Index alphabétique

A	
Activation d'images USB.....	37
Activation de l'audio USB.....	36
Activation de l'AUX.....	36
Activation de l'Infotainment System.....	14
Activation de la musique Bluetooth	36
Activation de la radio.....	25
Activation du lecteur de CD.....	33
Activation du portail de téléphone	72
Activer le système de navigation..	40
Adresse du domicile.....	44
Affichage.....	22
Affichage d'images.....	37
Aperçu des commandes vocales.	64
Appel d'urgence.....	71
Appel téléphonique	
Décrocher.....	72
Lancer.....	72
Applications.....	38
AUX.....	34
B	
Balance.....	20
Bass.....	20
Bouton BACK.....	17
Bouton multifonction.....	17
C	
Carnet d'adresses.....	44
Cartes.....	40
Choix de gamme d'ondes.....	25
Clavier.....	44
Commandes de base.....	17
Configuration système	
Affichage.....	22
Date et heure.....	22
Langue.....	22
Logiciel.....	22
Page d'accueil.....	22
Connexion Bluetooth.....	70
Couplage.....	70
D	
DAB.....	30
Date.....	22
Digital Audio Broadcasting.....	30
E	
Égaliseur.....	20
Éléments de commande	
L'infotainment system.....	8
Volant.....	8
EQ.....	20
F	
Fader.....	20
Fichiers audio.....	34
Fichiers d'images.....	34
Fonction antivol.....	7
Fonctionnement....	14, 25, 33, 40, 72
AUX.....	36

CD.....	33
L'infotainment system.....	14
Menu.....	17
Musique Bluetooth.....	36
Radio.....	25
Système de navigation.....	40
Téléphone.....	72
USB.....	36, 37
Format de l'heure.....	22
Formats de fichiers.....	32
Fichiers audio.....	34
Fichiers d'images.....	34
G	
Gracenote.....	34
Guidage	53
H	
Heure.....	22
I	
Images.....	37
Incidents de circulation.....	53
Informations générales.....	59
Informations routières.....	28
Intermédiaire.....	20
L	
Langue.....	22
Lecteur CD.....	32
Lecture audio.....	36

Liste de catégories.....	25
Liste des stations.....	25
Liste des virages.....	53
Listes d'enregistrement	
automatique.....	27
Enregistrer des stations.....	27
Récupérer des stations.....	27
Listes de favoris.....	27
Enregistrer des stations.....	27
Récupérer des stations.....	27

M

Messages.....	17
Miettes de pain.....	53
Mise à jour du logiciel.....	22
Mise en fonction de	
l'Infotainment System.....	14
Mode silencieux.....	14
Musique Bluetooth.....	34

N

Navigation

Adresse du domicile.....	44
Alertes de guidage.....	53
Carnet d'adresses.....	44
Clavier.....	44
Coordonnées.....	44
Destinations récentes.....	44
Guidage.....	53
Incidents de circulation.....	53
Invites vocales.....	53

Itinéraires favoris.....	44
Liste des virages.....	53
Manipulation des cartes.....	40
Miettes de pain.....	53
Options d'itinéraire.....	53
Points d'intérêt.....	44
Position courante.....	40
Réglages généraux.....	40
Saisie de la destination.....	44
Simulation d'itinéraire.....	40
Stations TMC.....	53
Suivi d'itinéraire.....	53
Trajet à points de passage.....	44
Vue de la carte.....	40

P

Page d'accueil.....	17, 22
Panneau de commande	
Infotainment.....	8
Paramètres d'usine par défaut.....	22
Paramètres de tonalité.....	20
Paramètres de volume.....	21
Points d'intérêt.....	44
Présentation des éléments de	
commande.....	8

Q

Questions fréquentes.....	79
---------------------------	----

R

Radio	
Annonces DAB.....	30
Choix de gamme d'ondes.....	25
DAB.....	30
Digital Audio Broadcasting.....	30
Enregistrer des stations.....	27
Informations routières.....	28
Liste de catégories.....	25
Liste des stations.....	25
Listes d'enregistrement automatique.....	27
Listes de favoris.....	27
Menu d'options RDS.....	28
Radio Data System.....	28
RDS.....	28
Recherche de stations.....	25
Récupérer des stations.....	27
Régional.....	28
TP.....	28
Radio Data System (RDS)	28
Recherche de stations.....	25
Reconnaissance vocale.....	59
Régionalisation.....	28
Réglages du système.....	22
Remarques générales 32, 34, 39, 69	
AUX.....	34
CD.....	32
L'infotainment system.....	6
Musique Bluetooth.....	34

Navigation.....	39
Portail de téléphone.....	69
Radio.....	25
USB.....	34
Répertoire téléphonique.....	44, 72

S

Saisie de la destination	44
Simulation d'itinéraire.....	40
Smartphone.....	38
Système de navigation.....	39

T

TA.....	28
Téléphone	
Appels d'urgence.....	71
Appels récents.....	72
Bluetooth.....	69
Conférence téléphonique.....	72
Connexion Bluetooth.....	70
Fonctions disponibles pendant la conversation.....	72
Répertoire téléphonique.....	72
Textos.....	75
Téléphones mobiles et équipement radio C.B.	77
Textos.....	75
TMC.....	53
TP.....	28
Trajet à points de passage.....	44
Treble.....	20

U

USB.....	34
Utilisation.....	60
AUX.....	36
CD.....	33
L'infotainment system.....	14
Musique Bluetooth.....	36
Système de navigation.....	40
Téléphone.....	72
USB.....	36, 37
Utilisation de menu.....	17
Utilisation des applications.....	38

V

Volume	
Fonction sourdine.....	14
Volume automatique.....	21
Volume de navigation.....	21
Volume des infos trafic.....	21
Volume du carillon.....	21
Volume du signal Cue audio.....	21
Volume maximal au démarrage	21
Volume automatique.....	21
Volume de navigation.....	21
Volume du carillon.....	21
Volume du signal CUE audio.....	21
Volume maximal au démarrage.....	21
Volume TA.....	21

CD 400plus (1)/400/300

Introduction	86
Radio	103
Lecteur CD	113
Entrée AUX	117
Port USB	118
Reconnaissance vocale	120
Téléphone	126
Index alphabétique	138

Introduction

Remarques générales	86
Fonction antivol	87
Présentation des éléments de commande	88
Fonctionnement	95
Commandes de base	96
Paramètres de tonalité	100
Paramètres de volume	101

Remarques générales

Avec l'Infotainment System, vous disposez d'un infodivertissement de voiture dernier cri.

La radio est équipée de 12 canaux pré-réglés pouvant être assignés automatiquement pour les bandes de fréquences AM, FM et DAB. De plus, divers canaux peuvent être assignés manuellement (indépendamment de la bande de fréquences).

Le lecteur audio intégré vous divertira avec les CD audio et des CD MP3/WMA.

En outre, vous pouvez écouter des sources audio externes tels que des mémoires de données externes, p. ex. iPod, lecteur MP3, ou stick USB ou lecteur CD portable, en les branchant sur l'Infotainment System.

Le système de traitement numérique du son vous propose plusieurs modes d'égaliseur présélectionnés, afin d'optimiser le son.

En option, le système d'infodivertissement peut être actionné à l'aide des commandes au volant ou via le système de reconnaissance vocale.

De plus, l'Infotainment System peut être muni d'un portail de téléphone mobile.

La conception étudiée des éléments de commande, les affichages clairs et le grand bouton multifonction vous permettent de contrôler le système facilement et de façon intuitive.

Remarque

Ce manuel décrit toutes les options et fonctions disponibles des divers Infotainment Systems. Certaines descriptions, y compris celles des fonctions d'affichage et de menus, peuvent ne pas s'appliquer à votre véhicule en raison de la variante du modèle, des spécifications du pays, de l'équipement spécial ou des accessoires.

Affichage

Le CD 400plus est disponible en deux variantes, la différence étant notable dans l'affichage. La première variante présente l'affichage suivant.

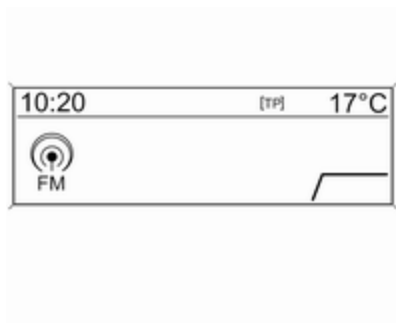

Remarques importantes concernant l'utilisation et la sécurité routière

⚠ Attention

L'Infotainment System doit être utilisé de sorte que le véhicule puisse toujours être conduit sans danger. En cas de doute, arrêtez le véhicule et manipulez l'Infotainment System tant que le véhicule se trouve à l'arrêt.

Réception radio

La réception radio peut entraîner des sifflements, des bruits, des distorsions acoustiques ou une absence de réception dus à :

- des variations de distance par rapport à l'émetteur ;
- une réception multivoie par réflexions ;
- des effets d'écran

Fonction antivol

L'Infotainment System est équipé d'un système de sécurité électronique servant d'antivol.

Grâce à cette protection, l'Infotainment System fonctionne uniquement dans votre véhicule et n'est d'aucune utilité pour un voleur.

Présentation des éléments de commande

CD 400/CD 400plus

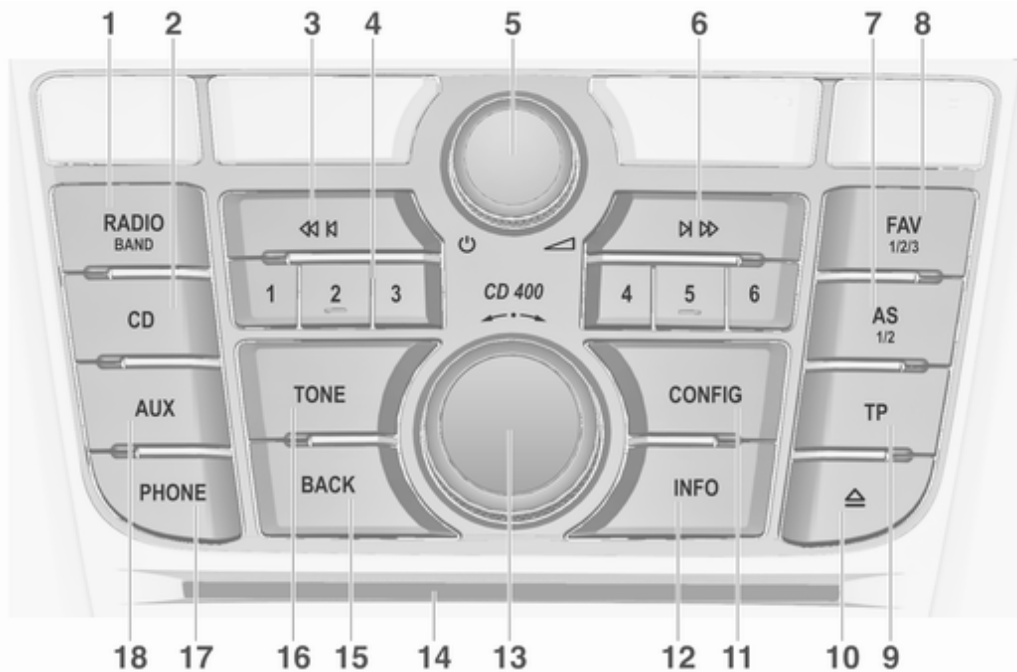

<p>1 RADIO (BAND) 103</p> <p>Activer la radio ou modifier la bande de fréquences 103</p> <p>2 CD 117</p> <p>Commencer la lecture de CD/MP3/WMA 117</p> <p>3 ⏪ ⏩ 103</p> <p>Radio : rechercher vers l'arrière 103</p> <p>CD/MP3/WMA : passer à la piste précédente 114</p> <p>4 Boutons des stations radio 1...6 104</p> <p>Appuyer longtemps : mémoriser la station 104</p> <p>Appuyer brièvement : écouter la station 104</p> <p>5 ⏻ 95</p> <p>Appuyer : allumer/éteindre ... 95</p> <p>L'infotainment system 95</p> <p>Tourner : régler le volume 95</p>	<p>6 ⏪ ⏩ 103</p> <p>Radio : rechercher vers l'avant 103</p> <p>CD/MP3/WMA : passer à la piste suivante 114</p> <p>7 AS (1/2) 104</p> <p>Niveaux de mémoire automatiques (stations de radio présélectionnées) 104</p> <p>Appuyer brièvement : ouvrir les listes d'enregistrement automatique 104</p> <p>Appuyer longtemps : mémoriser les stations automatiquement 104</p> <p>8 FAV (1/2/3) 105</p> <p>Listes des favoris (stations de radio présélectionnées) . 105</p>	<p>9 TP 108</p> <p>Activer ou désactiver le service de messages sur la circulation 108</p> <p>Si l'Infotainment System est éteint : affichage de l'heure et de la date 108</p> <p>10 Éjection de CD 114</p> <p>11 CONFIG 101</p> <p>Ouvrir le menu de paramètres 101</p> <p>12 INFO 88</p> <p>Radio : information relative à la station en cours d'écoute 103</p> <p>CD/MP3/WMA : information relative au CD actuellement inséré 114</p>
---	--	--

- 13** Bouton multifonction 96
- Tourner : sélectionner les éléments de menu ou définir des valeurs numériques 96
 - Appuyer : sélectionner/activer une option marquée ; confirmer un paramètre défini ; allumer/éteindre un système 96
- 14** Fente pour CD 114
- 15** BACK 96
- Menu : recul d'un niveau 96
 - Saisie : effacer le dernier caractère ou l'ensemble des caractères saisis 96
- 16** TONE 100
- Paramètres de tonalité 100
- 17** PHONE 126
- Affichage du menu principal de téléphone 132
 - Activer le mode silencieux 95
- 18** AUX 117
- Changer de source audio ... 117

CD 300

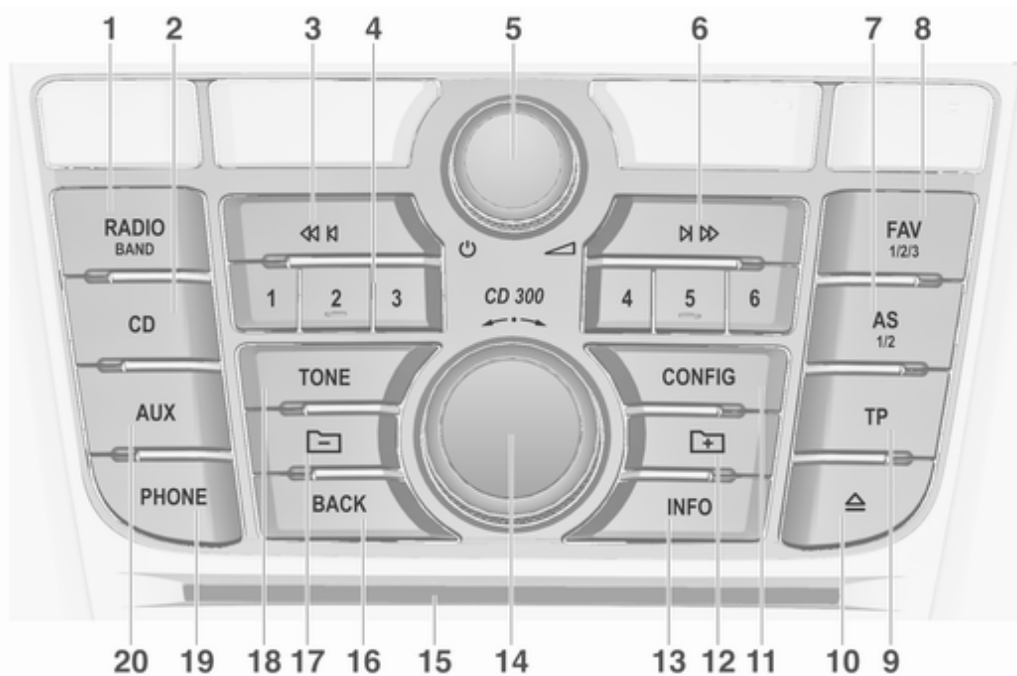

<p>1 RADIO (BAND) 103</p> <p>Activer la radio ou modifier la bande de fréquences 103</p> <p>2 CD 117</p> <p>Commencer la lecture de CD/MP3/WMA 117</p> <p>3 ⏪ ⏩ 103</p> <p>Radio : rechercher vers l'arrière 103</p> <p>CD/MP3/WMA : passer à la piste précédente 114</p> <p>4 Boutons des stations radio 1...6 104</p> <p>Appuyer longtemps : mémoriser la station 104</p> <p>Appuyer brièvement : écouter la station 104</p> <p>5 ⏻ 95</p> <p>Appuyer : allumer/éteindre l'Infotainment System 95</p> <p>Tourner : régler le volume 95</p>	<p>6 ⏪ ⏩ 103</p> <p>Radio : rechercher vers l'avant 103</p> <p>CD/MP3/WMA : passer à la piste suivante 114</p> <p>7 AS (1/2) 104</p> <p>Niveaux de mémoire automatiques (stations de radio présélectionnées) 104</p> <p>Appuyer brièvement : ouvrir les listes d'enregistrement automatique 104</p> <p>Appuyer longtemps : mémoriser les stations automatiquement 104</p> <p>8 FAV (1/2/3) 105</p> <p>Listes des favoris (stations de radio présélectionnées) . 105</p>	<p>9 TP 108</p> <p>Activer ou désactiver le service de messages sur la circulation 108</p> <p>Si l'Infotainment System est éteint : affichage de l'heure et de la date 108</p> <p>10 Éjection de CD 114</p> <p>11 CONFIG 101</p> <p>Ouvrir le menu de paramètres 101</p> <p>12 MP3 : niveau de dossier inférieur 114</p> <p>13 INFO 88</p> <p>Radio : information relative à la station en cours d'écoute 103</p> <p>CD/MP3/WMA : information relative au CD actuellement inséré 114</p>
---	--	---

- 14** Bouton multifonction 96
 Tourner : sélectionner les éléments de menu ou définir des valeurs numériques 96
 Appuyer : sélectionner/activer une option marquée ; confirmer un paramètre défini ; allumer/éteindre un système 96
- 15** Fente pour CD 114
- 16** BACK 96
 Menu : recul d'un niveau 96
 Saisie : effacer le dernier caractère ou l'ensemble des caractères saisis 96
- 17** MP3 : niveau de dossier supérieur 114
- 18** TONE 100
 Paramètres de tonalité 100
- 19** PHONE 126
 Affichage du menu principal de téléphone 132
 Activer le mode silencieux 95
- 20** AUX 117
 Changer de source audio ... 117

Commandes audio au volant

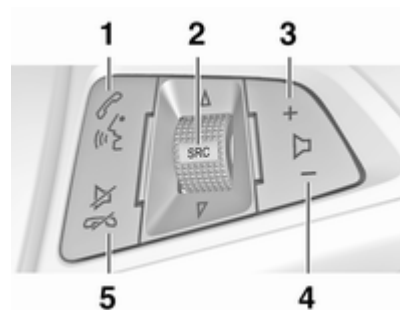

1

Pression brève : accepter l'appel téléphonique 126

ou composer un numéro dans la liste d'appels 132

ou activer la reconnaissance vocale 120

Appuyer longtemps : afficher la liste d'appels 132

ou désactiver la reconnaissance vocale 120

2	SRC (Source)	95
	Appui : sélectionner la source audio	95
	Avec la radio active : tourner vers le haut/vers le bas pour sélectionner la station radio présélectionnée suivante/précédente	103
	Avec le lecteur CD actif : tourner vers le haut/vers le bas pour sélectionner la piste CD/MP3/WMA suivante/précédente	114

	Avec le portail de téléphone actif et la liste d'appels ouverte (voir pos. 1) : rotation vers le haut/le bas pour sélectionner l'entrée précédente/suivante dans la liste d'appels	132
	Avec le portail de téléphone actif et des appels en attente : tourner vers le haut/vers le bas pour basculer entre les appels	132
3	+	
	Augmenter le volume	95
4	-	
	Baisser le volume	95
5		
	Appuyer brièvement : refuser/mettre fin à l'appel . .	132
	ou quitter la liste d'appels . . .	132

	ou activer/désactiver le mode silencieux	95
	ou désactiver la reconnaissance vocale	120

Fonctionnement

Éléments de commande

L'Infotainment System est commandé via les boutons de fonction, les boutons multifonction et les menus affichés à l'écran.

Les sélections se font au choix via :

- l'unité de commande centrale du tableau de bord ↪ 88
- commandes au volant ↪ 88
- système de reconnaissance vocale ↪ 120

Allumer/éteindre l'Infotainment System

Appuyer brièvement sur \odot . Lorsque vous allumez l'Infotainment System, la source active est la dernière source sélectionnée.

Arrêt automatique

Si l'Infotainment System a été mis en marche à l'aide de \odot alors que le contact était coupé, il s'arrêtera automatiquement après 10 minutes.

Réglage du volume

Tournez \odot . Le réglage actuel est mentionné sur l'affichage.

Lors de la mise en marche de l'Infotainment System, le volume réglé en dernier lieu est utilisé, à condition que le volume soit inférieur au volume maximal de mise en marche.

Les volumes suivants peuvent être réglés séparément :

- le volume de mise en marche maximal ↪ 101
- le volume des annonces de circulation ↪ 101

Volume compensé par rapport à la vitesse

Si le volume compensé par rapport à la vitesse est activé ↪ 101, le volume s'adapte automatiquement pour compenser le bruit de la route et les bruits aérodynamiques lorsque vous conduisez.

Mode silencieux

Appuyez sur **PHONE** (pendant quelques secondes, si le portail de téléphone est disponible) pour mettre les sources audio en sourdine.

Pour annuler le mode silencieux, tournez \odot ou appuyez à nouveau sur **PHONE** (pendant quelques secondes si le portail de téléphone est disponible).

Limitation du volume à température élevée

Lorsque la température à l'intérieur du véhicule est très élevée, l'Infotainment System limite le volume maximal réglable. Si nécessaire, le volume est réduit automatiquement.

Modes de fonctionnement

Radio

Appuyer sur **RADIO** pour ouvrir le menu principal de radio ou pour alterner les différentes bandes de fréquences.

Appuyez sur le bouton multifonction pour ouvrir un sous-menu contenant les options de sélection de station.

Description détaillée des fonctions de la radio ↪ 103.

Lecteurs audio

Appuyez sur **CD / AUX** pour ouvrir les menus CD, USB, iPod ou AUX ou pour basculer entre ces menus.

Appuyez sur le bouton multifonction pour ouvrir un sous-menu contenant les options de sélection de piste.

Description détaillée des fonctions :

- du lecteur CD ↪ 114
- de l'entrée AUX ↪ 117
- de la prise USB ↪ 118

Téléphone

Appuyez sur **PHONE** pour ouvrir le menu du téléphone.

Appuyez sur le bouton multifonction pour ouvrir un sous-menu contenant les options de saisie ou de sélection des numéros.

Description détaillée des fonctions du portail de téléphone mobile ↪ 126.

Commandes de base

Bouton multifonction

Le bouton multifonction est l'élément de commande central des menus.

Tournez le bouton multifonction :

- CD 400/CD 400plus : pour marquer une option de menu
- CD 300 : pour afficher une option de menu
- pour définir une valeur numérique

Appuyez sur le bouton multifonction :

- CD 400/CD 400plus : pour sélectionner ou activer l'option marquée
- CD 300 : pour sélectionner ou activer l'option affichée
- pour confirmer une valeur définie
- pour allumer/éteindre un système

Bouton BACK

Appuyez brièvement sur **BACK** pour :

- quitter un menu
- passer d'un sous-menu au niveau de menu supérieur
- effacer le dernier caractère d'une chaîne de caractère

Presser et maintenir **BACK** pendant quelques secondes pour supprimer l'ensemble de la saisie.

Exemple d'utilisation de menu

CD 400/CD 400plus Sélectionner une option

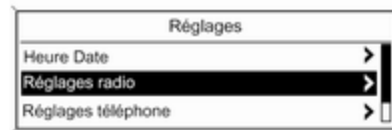

Tournez le bouton multifonction pour déplacer le curseur (= arrière-plan coloré) jusqu'à l'option souhaitée.

Appuyez sur le bouton multifonction pour sélectionner l'option marquée.

Sous-menus

Une flèche à droite du menu indique qu'un sous-menu proposant des options supplémentaires s'ouvrira après sélection.

Activer un paramètre

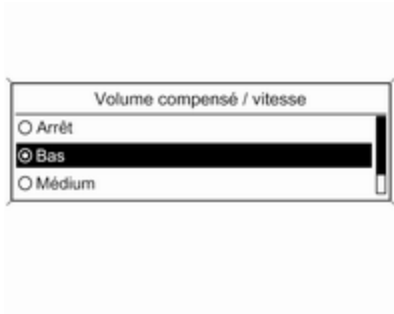

Tournez le bouton multifonction pour marquer le paramètre souhaité.

Appuyez sur le bouton multifonction pour activer le paramètre.

Définir une valeur

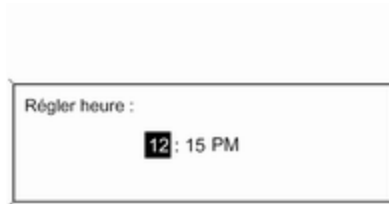

Tournez le bouton multifonction pour modifier la valeur actuelle du paramètre.

Appuyez sur le bouton multifonction pour confirmer la valeur définie.

Activer ou désactiver une fonction

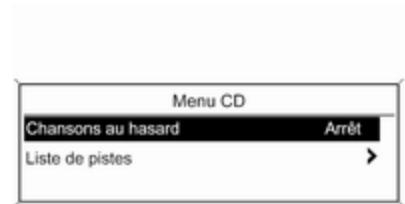

Tournez le bouton multifonction pour marquer la fonction à activer ou à désactiver.

Appuyez sur le bouton multifonction pour activer **Mar** ou désactiver **Arrêt** le paramètre.

Saisir une série de caractères

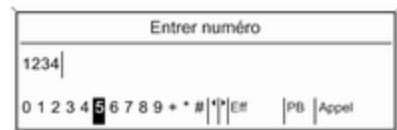

Pour saisir des séries de caractères, p. ex. des numéros de téléphone :

Tournez le bouton multifonction pour sélectionner le caractère souhaité.

Appuyez sur le bouton multifonction pour confirmer le caractère sélectionné.

Pour supprimer le dernier caractère d'une séquence de caractères, appuyez sur **BACK**.

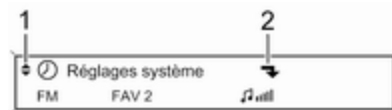
CD 300
Éléments de menu et symboles

Les flèches vers le haut et vers le bas **1** indiquent que le niveau de menu supérieur est actif. D'autres options sont disponibles dans le menu actif.

Tournez le bouton multifonction pour afficher les autres options du menu actif.

La flèche en angle droit **2** indique qu'un sous-menu avec des options supplémentaires est disponible.

Appuyez sur le bouton multifonction pour sélectionner l'option affichée et ouvrir le sous-menu correspondant.

La flèche vers la droite **3** indique que le premier niveau de sous-menu est actif (deux flèches = deuxième niveau de sous-menu actif).

La flèche vers le bas **4** indique que des options supplémentaires sont disponibles dans le sous-menu actif.

Activer un paramètre



Appuyez sur le bouton multifonction pour ouvrir le menu de paramètres correspondant.

Tournez le bouton multifonction pour afficher le paramètre souhaité.

Appuyez sur le bouton multifonction pour activer le paramètre.

Définir une valeur

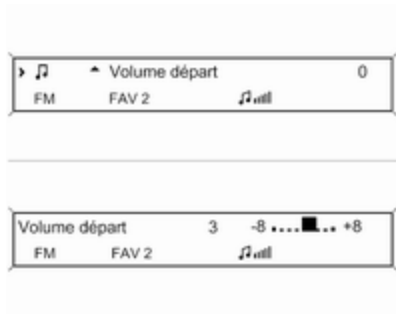

Appuyez sur le bouton multifonction pour ouvrir le menu de paramètres correspondant.

Tournez le bouton multifonction pour modifier la valeur actuelle du paramètre.

Appuyez sur le bouton multifonction pour confirmer la valeur définie.

Activer ou désactiver une fonction

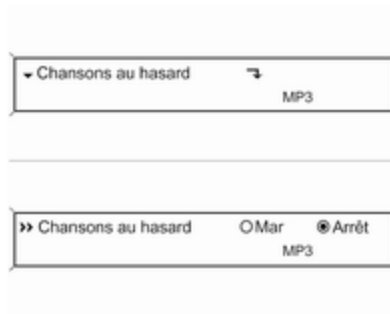

Appuyez sur le bouton multifonction pour ouvrir le menu de paramètres correspondant.

Tournez le bouton multifonction pour marquer le paramètre **Mar** ou **Arrêt**.

Appuyez sur le bouton multifonction pour confirmer le paramètre marqué.

Saisir une série de caractères

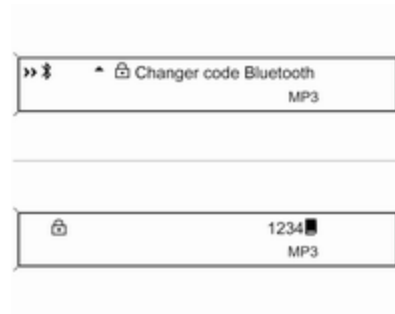

Appuyez sur le bouton multifonction pour ouvrir le menu de paramètres correspondant.

Tournez le bouton multifonction pour modifier le caractère à la position actuelle du curseur.

Appuyez sur le bouton multifonction pour confirmer le caractère affiché.

Pour supprimer le dernier caractère d'une séquence de caractères, appuyez sur **BACK**.

Paramètres de tonalité

Dans le menu des paramètres de tonalité les caractéristiques de tonalité peuvent être réglées pour chaque bande de fréquences radio et pour chaque source de lecture audio.

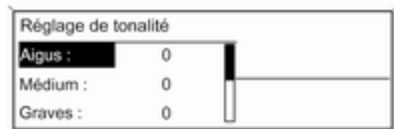

Appuyer sur le bouton **TONE** pour ouvrir le menu de tonalité.

Régler les basses, les médiums et les aigus



Sélectionnez **Graves :**, **Médium :** ou **Aigus :**

Réglez la valeur souhaitée pour l'option sélectionnée.

Régler la distribution de volume entre l'avant et l'arrière

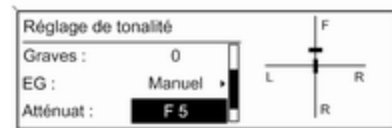

Sélectionnez **Atténuat :**

Réglez la valeur souhaitée.

Régler la distribution de volume entre la droite et la gauche

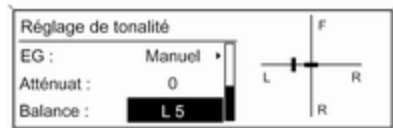

Sélectionnez **Balance** :
Réglez la valeur souhaitée.

Remise à zéro d'un réglage

Sélectionnez l'option souhaitée, appuyez sur le bouton multifonction et maintenez-le enfoncé pendant quelques secondes.

Remise à zéro ou mise à l'arrêt de tous les réglages

Appuyez pendant quelques secondes sur **TONE**.

Optimiser la tonalité en fonction du style de musique



Sélectionner **EG** : (égaliseur).
Les options affichées offrent des pré-réglages de basses, de médiums et d'aigus optimisés pour le style de musique correspondant.
Sélectionnez l'option souhaitée.

Paramètres de volume

Volume max. au démarrage

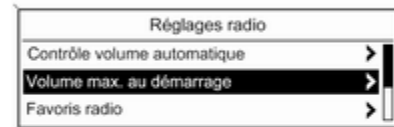

Appuyez sur **CONFIG** pour ouvrir le menu des réglages du système.
CD 400/CD 400plus : sélectionner **Réglages radio**, puis **Volume max. au démarrage**.
CD 300 : sélectionnez **Régl. audio**, puis **Volume départ**.
Réglez la valeur souhaitée.

Volume compensé / vitesse

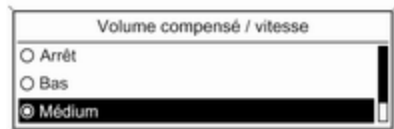

Appuyez sur **CONFIG** pour ouvrir le menu des réglages du système.

CD 400/CD 400plus : sélectionner **Réglages radio**, puis **Contrôle volume automatique**.

CD 300 : sélectionnez **Régl. audio**, puis **Contrôle volume automatique**.

Le menu affiché permet de désactiver le volume compensé par rapport à la vitesse ou de sélectionner le degré d'adaptation du volume.

Sélectionnez l'option souhaitée.

Volume des annonces sur la circulation (TA)

Il est possible d'augmenter ou de diminuer le volume des annonces sur la circulation proportionnellement au volume audio normal.

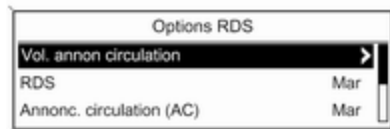

Appuyez sur **CONFIG** pour ouvrir le menu des réglages du système.

CD 400/CD 400plus : sélectionner **Réglages radio**, **Options RDS**, puis **Vol. annon circulation**.

CD 300 : sélectionnez **Régl. audio**, **Options RDS** et **Vol. annon circulation**.

Réglez la valeur souhaitée pour l'augmentation ou la diminution du volume.

Radio

Fonctionnement	103
Recherche de stations	103
Listes d'enregistrement automatique	104
Listes de favoris	105
Menus de bandes de fréquences	105
Radio Data System (RDS)	108
Digital Audio Broadcasting	110

Fonctionnement

Activer la radio

Appuyer sur **RADIO** pour ouvrir le menu principal de la radio.

La station reçue est la dernière station écoutée.

Choisir la gamme d'ondes

Appuyer une ou plusieurs fois sur **RADIO** pour sélectionner la bande de fréquences souhaitée.

La station reçue est la dernière station écoutée dans cette bande de fréquence.

Recherche de stations

Recherche automatique d'émetteurs

Appuyez brièvement sur **◀ K** ou **K ▶** pour écouter la station suivante dans la mémoire de stations.

Recherche manuelle d'émetteurs

Appuyez sur **◀ K** ou **K ▶** pendant quelques secondes pour lancer une recherche de la prochaine station captable dans la bande de fréquence actuelle.

Quand la fréquence souhaitée est atteinte, la station est automatiquement diffusée.

Remarque

Recherche manuelle d'émetteurs: Si l'autoradio ne trouve pas de station, elle passe automatiquement à un niveau de recherche plus sensible. Si elle ne trouve toujours pas de station, la dernière fréquence active sera à nouveau adoptée.

Remarque

Bande de fréquences FM : quand la fonction RDS est activée, seules les stations RDS **↔ 108** sont recherchées ; quand le service de messages sur la circulation (TP) est activé, seules les stations de service de messages sur la circulation **↔ 108** sont recherchées.

Réglage manuel de station

Bande de fréquences AM

Tournez le bouton multifonction et réglez la fréquence de réception optimale sur l'affichage contextuel de fréquence.

Bande de fréquences DAB

Appuyez sur le bouton multifonction pour ouvrir le menu DAB et sélectionnez **Syntonisation manuelle DAB**.

Tournez le bouton multifonction et réglez la fréquence de réception souhaitée sur l'affichage contextuel de fréquence.

Listes d'enregistrement automatique

Les stations dont la réception est la meilleure dans une bande de fréquences peuvent être recherchées et enregistrées automatiquement via la fonction d'enregistrement automatique.

Stations auto-mémorisées		FM AS1	
1	FM 89.0	2	FM 92.1
3	FM 93.8	4	FM 95.6
5	FM 95.9	6	FM 97.2

Remarque

La station actuellement reçue est marquée par .

Chaque bande de fréquences possède 2 listes d'enregistrement automatique (**AS 1**, **AS 2**) pouvant contenir 6 stations chacune.

Enregistrer automatiquement des stations

Enfoncez et maintenez **AS** jusqu'à l'affichage d'un message d'enregistrement automatique. Les 12 stations les plus puissantes dans

la bande de fréquences actuelle sont enregistrées dans les 2 listes d'enregistrement automatique.

Pour annuler la procédure d'enregistrement automatique, appuyez sur le bouton multifonction.

Enregistrement manuel

Des stations peuvent également être enregistrées manuellement dans les listes d'enregistrement automatique.

Réglez la station à enregistrer.

Appuyez brièvement sur **AS** pour ouvrir une liste d'enregistrement automatique ou en changer.

Pour enregistrer la station à un emplacement de la liste, appuyez sur la touche de station souhaitée 1...6 jusqu'à ce qu'un message de confirmation s'affiche.

Remarque

Les stations enregistrées manuellement sont écrasées lors d'un processus d'enregistrement de stations automatique.

Récupérer une station

Appuyez brièvement sur **AS** pour ouvrir une liste d'enregistrement automatique ou en changer.

Appuyez brièvement sur une des touches de station 1...6 afin d'écouter la station de l'emplacement de liste correspondant.

Listes de favoris

Des stations de toutes les bandes de fréquences peuvent être enregistrées manuellement dans les listes de favoris.

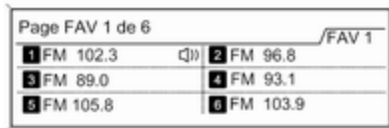

6 stations peuvent être enregistrées dans chaque liste de favoris.

Le nombre de listes de favoris disponibles peut être configuré (voir ci-dessous).

Remarque

La station actuellement reçue est marquée par .

Enregistrer une station

Réglez la station à enregistrer.

Appuyez brièvement sur **FAV** pour ouvrir une liste de favoris ou en changer.

Pour enregistrer la station à un emplacement de la liste, appuyez sur la touche de station souhaitée 1...6 jusqu'à ce qu'un message de confirmation s'affiche.

Récupérer une station

Appuyez brièvement sur **FAV** pour ouvrir une liste de favoris ou en changer.

Appuyez brièvement sur une des touches de station 1...6 afin d'écouter la station de l'emplacement de liste correspondant.

Définir le nombre de listes de favoris disponibles

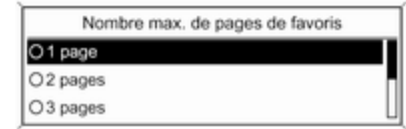

Appuyer sur **CONFIG**.

Sélectionnez **Réglages radio**, puis **Favoris radio**.

Sélectionnez le nombre de listes de favoris disponibles souhaité.

Menus de bandes de fréquences

D'autres fonctions de sélection de station sont disponibles via les menus spécifiques aux bandes de fréquences.

Lorsque le menu principal de radio est actif, appuyez sur le bouton multifonction pour ouvrir le menu de la bande de fréquences correspondante.

Remarque

Les affichages FM spécifiques suivants sont donnés à titre d'exemple.

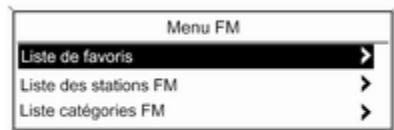

Liste de favoris

Sélectionnez **Liste de favoris**. Toutes les stations enregistrées dans les listes de favoris sont affichées.

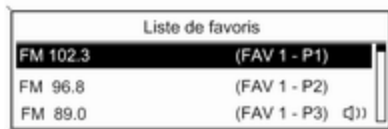

Sélectionnez la station souhaitée.

Remarque

La station actuellement reçue est marquée par .

Listes de stations

Bande de fréquences AM / FM

Sélectionnez **Liste des stations AM** ou **Liste des stations FM**.

Toutes les stations AM / FM qui peuvent être reçues dans la zone de réception actuelle s'affichent.

Bande de fréquences DAB

Tournez le bouton multifonction.

Toutes les stations DAB \diamond 110 qui peuvent être reçues dans la zone de réception actuelle s'affichent.

Remarque

Si aucune liste de stations n'a été créée à l'avance, le système d'information effectue une recherche automatique de stations.

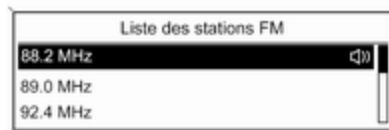

Sélectionnez la station souhaitée.

Remarque

La station actuellement reçue est marquée par .

Mise à jour des listes de stations

Si les stations enregistrées dans une liste de stations spécifique à la bande de fréquences ne sont plus reçues :

Sélectionnez la commande pour mettre à jour la liste de stations correspondante.

CD 400plus : le double tuner de l'Infotainment System met continuellement à jour les listes de stations FM en arrière-plan. Aucune mise à jour manuelle n'est nécessaire.

La recherche de stations démarre. Une fois que la recherche est terminée, la dernière station reçue est émise.

Pour annuler la procédure de recherche de stations, appuyez sur le bouton multifonction.

Remarque

Si une liste de stations spécifique à une gamme d'ondes est mise à jour, la liste de catégories correspondante est également mise à jour.

Listes de catégories

De nombreuses stations RDS

↪ 108 émettent un code PTY qui spécifie le type d'émission (émission d'informations par exemple). Certaines stations modifient également le code PTY en fonction du contenu en cours de diffusion.

L'Infotainment System enregistre ces stations, triées par type d'émission, dans la liste de catégories correspondante.

Pour rechercher un type d'émission donné par station : Sélectionnez la liste de catégories spécifique aux bandes de fréquences.



Une liste des types de programmes actuellement disponibles est affichée.

Sélectionnez le type d'émission souhaité.

CD 400/CD 400plus : une liste de stations diffusant une émission du type sélectionné s'affiche.



Sélectionnez la station souhaitée.

CD 300 : la station disponible du type sélectionné suivante est recherchée et sélectionnée.

La liste de catégories est également mise à jour lors de l'actualisation de la liste des stations spécifique à la bande de fréquences correspondante.

Remarque

La station actuellement reçue est marquée par 📶.

Annonces DAB

Outre leurs programmes musicaux, de nombreuses stations DAB ⇨ 110 diffusent différentes catégories d'annonces.

Le service (programme) DAB en cours de réception est interrompu si des annonces des catégories déjà activées sont en attente.

Activer des catégories d'annonces

Sélectionnez **Annonces DAB** dans le menu DAB.

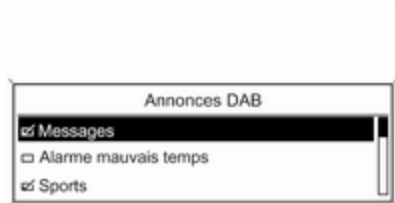

Activez les catégories d'annonces souhaitées.

Plusieurs catégories d'annonces peuvent être sélectionnées en même temps.

Remarque

Les annonces DAB peuvent uniquement être reçues si la gamme d'ondes DAB est activée.

Radio Data System (RDS)

Radio Data System (RDS) est un service des stations FM qui facilite considérablement la recherche d'une station donnée et sa bonne réception.

**Avantages du RDS**

- Sur l'écran, le nom de la station réglée apparaît à la place de la fréquence.
- Durant une recherche de stations, l'Infotainment System ne sintonise que des stations RDS.
- L'Infotainment System recherche toujours la fréquence de diffusion dont la réception est la meilleure pour la station réglée avec AF (Alternative Frequency).
- En fonction de la station reçue, l'Infotainment System affiche un texte radio pouvant contenir, par exemple, des informations relatives au programme en cours.

Configurer le RDS

Pour afficher le menu de configuration du RDS :

Appuyer sur **CONFIG**.

CD 400/CD 400plus : sélectionner **Réglages radio**, puis **Options RDS**.

CD 300 : sélectionnez **Régl. audio**, puis **Options RDS**.

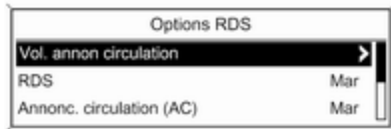

Vol. annon circulation

Le volume des annonces sur la circulation (TA) peut être préréglé ⇨ 101.

Activer / désactiver le RDS

Réglez l'option **RDS** à **Mar** ou **Arrêt**.

Remarque

Si RDS est désactivé, il sera automatiquement activé dès qu'une station radio est changée (par le bouton de préréglage ou la fonction de recherche).

Annonc. circulation (AC)

Pour activer ou désactiver définitivement la fonction TA :

Réglez l'option **Annonc. circulation (AC)** à **Mar** ou **Arrêt**.

Activer et désactiver la régionalisation

(le RDS doit être activé pour la régionalisation)

Certaines stations RDS diffusent parfois des émissions différentes, sur différentes fréquences, en fonction de la région.

Réglez l'option **Régional (RÉG)** à **Mar** ou **Arrêt**.

Si la régionalisation est activée, seules les fréquences alternatives (AF) avec les mêmes émissions régionales sont sélectionnées.

Si la régionalisation est désactivée, les différentes fréquences des stations sont sélectionnées, quelles que soient les émissions régionales.

Texte RDS défilant

Certaines stations RDS masquent le nom de l'émission pour afficher des informations complémentaires sur la ligne d'affichage.

Pour bloquer l'affichage des informations complémentaires :

Réglez **Blocage défilement texte** sur **Mar**.

Texte radio :

Si le RDS et la réception d'une station RDS sont activés, des informations relatives à l'émission en cours de réception et sur les morceaux de musique en cours de diffusion sont affichées sous le nom de l'émission.

Pour afficher ou masquer les informations :

Réglez l'option **Texte radio** : à **Mar** ou **Arrêt**.

Service de messages sur la circulation

(TP = Informations sur la circulation)

Les stations de service de messages sur la circulation sont des stations RDS diffusant des informations sur la circulation.

Activer et désactiver le service de messages sur la circulation

Pour activer et désactiver la fonction d'annonces sur la circulation de l'Infotainment System :

Appuyer sur **TP**.

- Si le service de messages sur la circulation est activé, [] s'affiche dans le menu principal de radio.
- Seules les stations de service de messages sur la circulation sont reçues.
- Si la station actuelle n'est pas une station de service de messages sur la circulation, la recherche de la station de service de messages sur la circulation suivante commence automatiquement.
- Si une station avec annonces sur la circulation est trouvée, [TP] s'affiche dans le menu principal de radio.
- Les annonces sur la circulation sont émises au volume TA pré-réglé ↻ 101.
- Si le service de messages sur la circulation est activé, la lecture CD/MP3 est interrompue pendant la durée de l'annonce sur la circulation.

Écouter uniquement les annonces sur la circulation

Activez le service de messages sur la circulation et baissez complètement le volume de l'Infotainment System.

Bloquer les annonces sur la circulation

Pour bloquer une annonce de circulation, par ex. durant la lecture d'une plage CD/MP3 :

Appuyez sur **TP** ou sur le bouton multifonction pour confirmer le message d'annulation à l'écran.

L'annonce sur la circulation est annulée, mais le service de messages sur la circulation reste actif.

EON (Enhanced Other Networks)

Avec EON, vous pouvez écouter les annonces radio sur la circulation, même si la station que vous avez réglée ne diffuse pas son propre service de messages sur la circulation. Si une station de ce type est réglée, **TP** apparaît en noir sur l'affichage comme pour les annonces sur la circulation.

Digital Audio Broadcasting

Le système Digital Audio Broadcasting (DAB) est un système de diffusion innovant et universel.

Les stations DAB sont repérées par le nom du programme à la place de la fréquence de diffusion.



Remarques générales

- Avec le DAB, plusieurs programmes (services) radio peuvent être diffusés sur une seule fréquence (ensemble).

- Outre les services audio numériques de grande qualité, le DAB est également capable de diffuser des données relatives aux programmes et une multitude d'autres services de données, dont des informations sur le voyage et la circulation.
- Tant qu'un récepteur DAB donné peut détecter le signal envoyé par une station de diffusion (même si le signal est très faible), la restitution sonore est assurée.
- Il n'existe pas de fluctuation (affaiblissement du son) comme avec la réception AM ou FM. Le signal DAB est reproduit à un volume constant.
- Si le signal DAB est trop faible pour être reçu par le récepteur, la réception est interrompue complètement. Cet incident peut être évité en activant **Liaison automatique DAB** et/ou **Liaison automatique DAB-FM** sur le menu des réglages DAB.
- Les interférences provoquées par des stations sur des fréquences proches (un phénomène typique de la réception AM et FM) n'existent pas en réception DAB.
- Si le signal DAB est réfléchi par des obstacles naturels ou des bâtiments, la qualité de la réception DAB s'améliore, alors que, dans le même cas, la réception AM ou FM est considérablement altérée.
- Lorsque la réception DAB est activée, le syntoniseur FM de l'Infotainment System reste actif en arrière-plan et recherche en continu les meilleures stations FM en réception. Si la fonction TP ⇨ 108 est activée, les annonces de trafic de la station FM présentant la meilleure réception au moment précis sont diffusées. Désactiver TP si vous ne souhaitez pas que la réception DAB soit interrompue par les annonces relatives à la circulation en FM.

Configurer le DAB



Appuyer sur **CONFIG**.

Sélectionnez **Réglages radio**, puis **Réglages DAB**.

Les options suivantes peuvent être sélectionnées dans le menu de configuration :

- **Liaison automatique DAB** : lorsque cette fonction est activée, l'appareil met le même service (programme) sur un autre ensemble DAB (fréquence, si disponible) lorsque le signal DAB est trop faible pour être capté par le récepteur.

- **Liaison automatique DAB-FM :** lorsque cette fonction est activée, l'appareil met la station FM correspondante du programme DAB actif (si disponible) lorsque le signal DAB est trop faible pour être capté par le récepteur.
- **Adaptation dynamique audio :** lorsque cette fonction est activée, la gamme dynamique du signal DAB est réduite. En d'autres termes, le niveau des sons forts est réduit, mais pas le niveau des sons doux. Par conséquent, le volume de l'Infotainment System peut être augmenté de façon à ce que les sons doux soient audibles, sans que les sons forts ne soient trop puissants.
- **Bande de fréquence :** lorsque cette option est sélectionnée, il est possible de définir quelles bandes de fréquences DAB doivent être reçues par l'Infotainment System.

Lecteur CD

Remarques générales	113
Fonctionnement	114

Remarques générales

Le lecteur CD de l'Infotainment System peut lire des CD audio et des CD MP3/WMA.

Information importante relative aux CD audio et MP3/WMA

Avertissement

Ne placer en aucun cas des DVD ou des CD « singles » d'un diamètre de 8 cm ou encore des CD de forme spéciale dans le lecteur audio.

Aucune étiquette ne peut être apposée sur les CD. Les CD avec étiquette peuvent se coincer dans le lecteur et l'endommager. Il faudra alors remplacer l'appareil.

- Les formats de CD suivants peuvent être utilisés :
CD-ROM Mode 1 et Mode 2
CD-ROM XA Mode 2, Form 1 et Form 2
- Les formats de fichiers suivants peuvent être utilisés :

ISO9660 Level 1, Level 2, (Romeo, Joliet)

Les fichiers MP3 et WMA écrits dans un format autre que ceux énumérés ci-dessus peuvent ne pas être lus correctement, et leurs noms de fichiers et de dossiers peuvent ne pas s'afficher correctement.

Remarque

ISO 13346 n'est pas supporté. Il peut s'avérer nécessaire de sélectionner manuellement ISO 9660 lors de la gravure d'un CD audio par exemple avec Windows 7.

- Il se peut que certains CD audio avec protection contre la copie non conforme aux normes CD audio ne soient pas lus correctement ou ne puissent pas être lus.
- Les CD-R ou CD-RW enregistrés sont plus sensibles aux mauvaises manipulations que les CD pré-enregistrés. Veillez à manipuler correctement les CD, en particulier les CD-R et CD-RW enregistrés. Voir ci-dessous.

- Il est possible que les CD-R et CD-RW ne soient pas lus correctement ou ne puissent pas être lus. Dans ce cas, il ne s'agit pas d'une défaillance de l'appareil.
- Sur les CD mixtes (plages audio et fichiers compressés, MP3 par ex.), les plages audio et les fichiers compressés peuvent être lus séparément.
- Évitez de laisser des empreintes digitales sur les CD que vous changez.
- Remettez les CD immédiatement dans leur pochette après les avoir retirés du lecteur de CD afin de les protéger des dommages et de la poussière.
- De la poussière ou du liquide sur les CD peut salir la lentille du lecteur de CD à l'intérieur de l'appareil et provoquer des pannes.
- Protégez vos CD de la chaleur et de la lumière directe du soleil.
- Les restrictions suivantes s'appliquent aux données enregistrées sur un CD MP3/WMA :
Nombre de plages : max. 999

Nombre de dossiers : max. 255
 Nombre de niveaux de structure de dossier : 64 niveaux (recommandé : max. 8 niveaux)
 Nombre de listes de lecture : max. 15
 Nombre de morceaux par liste de lecture : max. 255
 Extensions valables pour listes de lecture : .m3u, .pls, .asx, .wpl

- Ce chapitre traite uniquement de la lecture des fichiers MP3, car le fonctionnement des fichiers MP3 et WMA est identique. Lorsqu'un CD avec des fichiers WMA est chargé, les menus relatifs au MP3 s'affichent.

Fonctionnement

Lancer une lecture CD



Appuyez sur **CD** pour ouvrir le menu CD ou MP3.

Si un CD se trouve dans le lecteur CD, sa lecture commence.

En fonction des données enregistrées sur le CD audio ou le CD MP3, différentes informations relatives au CD et au morceau de musique en cours s'affichent.

Insérer un CD

Insérer un CD, face imprimée vers le haut, dans la fente jusqu'à ce qu'il soit escamoté.

Remarque

Si un CD est inséré, le symbole de CD est affiché sur la ligne supérieure de l'afficheur.



Changer la vue de page standard

(uniquement avec CD 300)

En cours de lecture CD ou MP3, appuyez sur le bouton multifonction, puis sélectionnez **Affichage page CD par défaut** ou **Affich. page MP3/défaut**.

Sélectionnez l'option souhaitée.



Modifier le niveau de dossier

Appuyez sur  ou  pour passer à un niveau de dossier inférieur ou supérieur.

Passer à la piste suivante ou à la piste précédente

Appuyer brièvement sur  ou .

Avance ou retour rapides

Appuyer sur  ou  et le maintenir enfoncé pour avancer ou reculer rapidement sur la plage en cours.

Sélection d'une plage à l'aide du menu CD audio ou MP3

Au cours d'une lecture CD audio

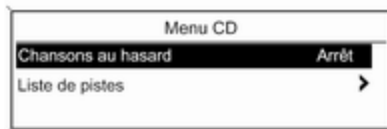

Appuyez sur le bouton multifonction pour ouvrir le menu CD audio correspondant.

Pour lire les pistes dans un ordre aléatoire, réglez **Chansons au hasard** à **Mar**.

Pour sélectionner une piste du CD audio, sélectionnez **Liste de pistes**, puis sélectionnez la piste de votre choix.

Au cours d'une lecture MP3

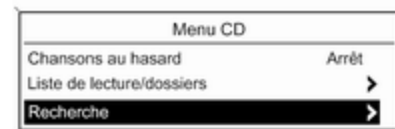

Appuyez sur le bouton multifonction pour ouvrir le menu MP3 correspondant.

Pour lire les pistes dans un ordre aléatoire, réglez **Chansons au hasard** à **Mar**.

Sélectionnez **Liste de lecture/dossiers** pour sélectionner la piste d'un dossier ou d'une liste de lecture.

Sélectionnez un dossier ou une liste de lecture, puis sélectionnez la piste de votre choix.

Remarque

Si un CD contient à la fois des données audio et MP3, les données audio peuvent être sélectionnées dans **Liste de lecture/dossiers**.

Pour ouvrir un menu d'options supplémentaires de recherche et de sélection de plage : sélectionner **Recherche**. Les options disponibles varient selon les données enregistrées sur le CD MP3.

La procédure de recherche sur le CD MP3 peut durer plusieurs minutes. Pendant ce temps, la dernière station écoutée est émise.

Éjection d'un CD

Appuyer sur **△**.

Le CD est expulsé de la fente pour CD.

Si le CD n'est pas retiré après éjection, il rentre automatiquement après quelques secondes.

Entrée AUX

Remarques générales	117
Fonctionnement	117

Remarques générales

Dans la console centrale se trouve une prise AUX permettant la connexion de sources audio externes.

Sur l'entrée AUX, il est par exemple possible de brancher un lecteur de CD portable avec une fiche jack de 3,5 mm.

Remarque

La prise doit toujours rester propre et sèche.

Fonctionnement

Appuyez une ou plusieurs fois sur la touche **AUX** pour activer le mode AUX.



Une source audio connectée à l'entrée AUX ne peut être utilisée qu'à partir des éléments de commande de la source.

Port USB

Remarques générales 118

Ecouter une source audio 118

Remarques générales

Dans la console centrale se trouve une prise USB qui sert à brancher des sources de données audio externes.

L'utilisation des appareils branchés sur la prise USB s'opère via les commandes et menus de l'Infotainment System.

Remarque

La prise doit toujours rester propre et sèche.

Remarque

Les appareils suivants peuvent être branchés via la prise USB :

- iPod
- Lecteur audio à disque dur
- Appareil PlaysForSure (PFD)
- Clé USB

Remarque

L'Infotainment System n'est pas compatible avec l'ensemble des modèles de lecteur iPod, Zune ou USB.

Ecouter une source audio



Appuyez une ou plusieurs fois sur **AUX** pour activer le mode USB.

La lecture des données audio mémorisées sur le périphérique USB démarre.

Le fonctionnement des sources de données connectées via le port USB est généralement le même que celui d'un CD audio MP3 ↻ 114.

Seuls les aspects du fonctionnement différents/supplémentaires figurent sur les pages suivantes.

La description du fonctionnement et des écrans ne s'applique qu'aux clés USB à disque. Le fonctionnement d'autres appareils, par ex. un iPod ou un lecteur audio à disque dur, est généralement identique.

Sélectionner une plage à l'aide du menu USB



Appuyez sur le bouton multifonction pour ouvrir le menu USB correspondant.

Sélectionnez **Lire tout** pour lire toutes les pistes successivement.

Sélectionnez **Recherche** pour ouvrir le menu contenant différentes options supplémentaires de sélection et de recherche de plages.

La procédure de recherche sur le périphérique USB peut durer plusieurs minutes. Pendant ce temps, la dernière station écoutée est émise.

Pour lire les pistes dans un ordre aléatoire, réglez **Jouer morceaux au hasard** à **Mar**.

Pour répéter la liste en cours de lecture, réglez **Répéter** à **Mar**.

Reconnaissance vocale

Informations générales	120
Commande du téléphone	121

Informations générales

La reconnaissance vocale de l'Infotainment System vous permet d'utiliser le portail du téléphone par entrée vocale. Elle détecte les commandes et les suites de chiffres indépendamment de la personne, masculine ou féminine, qui les prononce. Les commandes et les suites de chiffres peuvent être prononcées sans pause entre les mots.

Des numéros de téléphone peuvent être enregistrés en leur donnant un nom de votre choix (étiquette vocale). Au moyen de ces noms, vous pouvez ultérieurement établir une connexion téléphonique.

En cas d'opération ou de commande incorrecte, la reconnaissance vocale envoie un message visuel et/ou acoustique et invite à entrer à nouveau la commande souhaitée. En outre, la reconnaissance vocale confirme les commandes importantes et vous interroge si nécessaire.

Pour éviter que des conversations à l'intérieur du véhicule ne déclenchent les fonctions du système de façon in-

volontaire, la reconnaissance vocale ne démarre pas tant qu'elle n'a pas été activée.

Remarques importantes sur le support de langue

- Toutes les langues disponibles pour l'affichage du système d'infodivertissement ne sont pas disponibles non plus pour la reconnaissance vocale.
- Si la langue sélectionnée actuellement pour l'affichage n'est pas prise en charge par la reconnaissance vocale, il faut entrer les commandes vocales en Anglais. Pour pouvoir entrer les commandes vocales en anglais, vous devez d'abord activer le menu principal du téléphone en appuyant sur **PHONE** sur l'Infotainment System, puis activer la reconnaissance vocale du portail de téléphone en appuyant sur  sur le volant.

Commande du téléphone

Activation de la reconnaissance vocale

Pour activer la reconnaissance vocale du portail de téléphone, appuyez sur ⓧ sur le volant. Pendant la durée du dialogue, toute source audio active est coupée et l'atténuation pour les informations sur la circulation est annulée.

Régler le volume de la sortie vocale

Tournez le bouton de volume de l'Infotainment System ou appuyez sur + ou – sur le volant.

Annulation d'un dialogue

Il existe plusieurs moyens de désactiver la reconnaissance vocale et d'annuler le dialogue :

- Appuyez sur ⓧ au volant.
- Dites « **Annuler** ».

- Attendre avant d'entrer (dire) une nouvelle commande.
- Après la troisième commande non reconnue.

Fonctionnement

Grâce à la reconnaissance vocale, le téléphone mobile peut être utilisé de façon très pratique par le biais d'entrées vocales. Il suffit d'activer la reconnaissance vocale et d'entrer (dire) la commande souhaitée. Une fois la commande entrée, l'Infotainment System vous guide tout au long du dialogue à l'aide de questions adaptées et d'informations permettant de réaliser l'action souhaitée.

Commandes principales

Après activation de la reconnaissance vocale, un bref signal sonore vous indique que la reconnaissance vocale attend une entrée.

Principales commandes disponibles :

- « **Composer** »
- « **Appeler** »
- « **Recomposer le dernier numéro** »

- « **Mémoriser** »
- « **Supprimer** »
- « **Annuaire** »
- « **Coupler** »
- « **Sélectionner appareil** »
- « **Rétroaction vocale** »

Commandes fréquemment disponibles

- « **Aide** » : le dialogue est terminé et toutes les commandes disponibles dans la fonction actuelle sont énumérées.
- « **Annuler** » : la reconnaissance vocale est désactivée.
- « **Oui** » : une action appropriée est lancée selon le contexte.
- « **Non** » : une action appropriée est lancée selon le contexte.

Entrer un numéro de téléphone

Après la commande « **Composer** », la reconnaissance vocale demande d'entrer un numéro.

Le numéro de téléphone doit être prononcé avec une voix normale, sans pauses artificielles entre les différents nombres.

La reconnaissance est meilleure si une pause d'au moins une demi-seconde est faite tous les trois à cinq chiffres. L'Infotainment System répète alors les nombres reconnus.

Vous pouvez entrer d'autres nombres ou les commandes suivantes :

- « **Composer** » : les entrées sont acceptées.
- « **Supprimer** » : le dernier nombre entré ou le dernier bloc de nombres est supprimé.
- « **Plus** » : un « + » précédent est entré pour un appel à l'étranger.
- « **Vérifier** » : les entrées sont répétées par la sortie vocale.
- « **Étoile** » : un astérisque « * » est entré.
- « **Dièse** » : un dièse « # » est saisi.
- « **Aide** »
- « **Annuler** »

Le numéro de téléphone entré peut comporter au maximum 25 chiffres.

Pour pouvoir passer un appel à l'étranger, vous pouvez prononcer le mot « Plus » (+) au début du numéro.

Le plus vous permet d'appeler depuis n'importe quel pays sans connaître le préfixe des appels à l'étranger spécifique à ce pays. Dites ensuite l'indicatif de pays requis.

Exemple de dialogue

Utilisateur : « **Composer** »

Sortie vocale : « **Veillez dire le numéro à composer** »

Utilisateur : « **Plus Quatre Neuf** »

Sortie vocale : « **Plus Quatre Neuf** »

Utilisateur : « **Sept Trois Un** »

Sortie vocale : « **Sept Trois Un** »

Utilisateur : « **Un Un Neuf Neuf** »

Sortie vocale : « **Un Un Neuf Neuf** »

Utilisateur : « **Composer** »

Sortie vocale : « **Composition de numéro en cours** »

Entrer un nom

La commande « **Appeler** » permet d'entrer un numéro de téléphone enregistré sous un nom (étiquette vocale) dans le répertoire téléphonique.

Commandes disponibles :

- « **Oui** »
- « **Non** »
- « **Aide** »
- « **Annuler** »

Exemple de dialogue

Utilisateur : « **Appeler** »

Sortie vocale : « **Veillez dire le nom de la personne à appeler** »

Utilisateur : <Nom>

Sortie vocale : « **Souhaitez-vous appeler <Michel>?** »

Utilisateur : « **Oui** »

Sortie vocale : « **Composition de numéro en cours** »

Lancer un deuxième appel

Un deuxième appel peut être lancé au cours d'une conversation téléphonique active. Pour cela, appuyez sur «**£**».

Commandes disponibles :

- « **Envoyer** » : activer le DTMF manuel (numérotation au clavier), p. ex. pour une messagerie vocale ou un service bancaire téléphonique.

- « **Envoyer nom** » : activer un DTMF (numérotation au clavier) en entrant un nom (étiquette vocale).
- « **Composer** »
- « **Appeler** »
- « **Recomposer le dernier numéro** »
- « **Aide** »
- « **Annuler** »

Exemple de dialogue

Utilisateur : <si un appel téléphonique est actif : appuyez sur «**ξ**>

Utilisateur : « **Envoyer** »

Sortie vocale : « **Veillez dire le numéro à envoyer.** »

(pour l'entrée du numéro, reportez-vous à l'exemple de dialogue **Entrer un numéro de téléphone**)

Utilisateur : « **Envoyer** »

Recomposer le dernier numéro

Le dernier numéro composé est rappelé à l'aide de la commande « **Recomposer le dernier numéro** ».

Enregistrer

La commande « **Mémoriser** » permet d'enregistrer un numéro de téléphone sous un nom (étiquette vocale) dans le répertoire téléphonique.

Le nom entré doit être répété une fois. Le ton et la prononciation doivent être aussi semblables que possible entre les deux entrées de nom, sinon la reconnaissance vocale rejettera les entrées.

Un maximum de 50 étiquettes vocales peut être enregistré dans le répertoire téléphonique.

Les étiquettes vocales dépendent de celui qui les prononce, c.-à-d. que seule la personne qui les a enregistrées peut les ouvrir.

Pour éviter que le début de l'enregistrement d'un nom ne soit tronqué, une courte pause doit être respectée après une demande d'entrée.

Pour que l'étiquette vocale soit indépendante du lieu, c.-à-d. que pour pouvoir l'utiliser dans d'autres pays, il est conseillé d'entrer tous les numéros de téléphone avec le caractère « plus » et un indicatif de pays.

Commandes disponibles :

- « **Mémoriser** » : les entrées sont acceptées.
- « **Vérifier** » : la dernière entrée est répétée.
- « **Aide** »
- « **Annuler** »

Exemple de dialogue

Utilisateur : « **Mémoriser** »

Sortie vocale : « **Veillez dire le numéro à mémoriser** »

(pour l'entrée du numéro, reportez-vous à l'exemple de dialogue **Entrer un numéro de téléphone**)

Utilisateur : « **Mémoriser** »

Sortie vocale : « **Veillez dire le nom à mémoriser** »

Utilisateur : <Nom>

Sortie vocale : « **Veillez répéter le nom pour confirmer** »

Utilisateur : <Nom>

Sortie vocale : « **Mémorisation du nom** »

Effacer

Une étiquette vocale déjà enregistrée peut être supprimée à l'aide de la commande « **Supprimer** ».

Commandes disponibles :

- « **Oui** »
- « **Non** »
- « **Aide** »
- « **Annuler** »

Ecouter les noms enregistrés

La commande « **Annuaire** » permet de démarrer la sortie vocale de tous les noms enregistrés (étiquettes vocales).

Commandes disponibles lors de la sortie vocale des étiquettes vocales :

- « **Appeler** » : le numéro de téléphone de la dernière étiquette vocale lue à voix haute est sélectionné.
- « **Supprimer** » : l'entrée de la dernière étiquette vocale lue à voix haute est supprimée.

Enregistrer un téléphone mobile ou le supprimer de la liste d'appareils

La commande « **Coupler** » permet d'enregistrer ou de supprimer un téléphone mobile de la liste d'appareils du portail de téléphone ⇨ 127.

Commandes disponibles :

- « **Ajouter** »
- « **Supprimer** »
- « **Aide** »
- « **Annuler** »

Exemple de dialogue

Utilisateur : « **Coupler** »

Sortie vocale : « **Souhaitez-vous ajouter ou supprimer un appareil ?** »

Utilisateur : « **Ajouter** »

Sortie vocale : « **Veillez debiter la connection de l'appareil externe avec le code <1234>** »

Sortie vocale : « **Souhaitez-vous coupler l'appareil ?** »

Utilisateur : « **Oui** »

Sortie vocale : « **L'appareil est connecté sous le numéro <numéro_appareil>** »

Sélectionner un téléphone mobile dans la liste d'appareils

La commande « **Sélectionner appareil** » permet de sélectionner un téléphone mobile dans la liste des appareils afin d'établir une connexion Bluetooth.

Exemple de dialogue

Utilisateur : « **Sélectionner appareil** »

Sortie vocale : « **Veillez dire un numéro de appareil à sélectionner** »

Utilisateur : <numéro_appareil>

Sortie vocale : « **Souhaitez-vous sélectionner un numéro d' appareil <numéro_appareil> ?** »

Utilisateur : « **Oui** »

Sortie vocale : « **Souhaitez-vous coupler l'appareil ?** »

Utilisateur : « **Oui** »

Sortie vocale : « **Un moment. Le système recherche l'appareil sélectionné** »

Sortie vocale : « **Le numéro de l'appareil <num_disp> est sélectionné** »

Rétroaction vocale

L'Infotainment System répond ou commente chaque entrée vocale au moyen d'une sortie vocale adaptée à la situation.

Pour activer ou désactiver la sortie vocale, saisissez « **Rétroaction vocale** » ou appuyez sur Ⓢ .

Téléphone

Remarques générales	126
Connexion Bluetooth	127
Appel d'urgence	131
Fonctionnement	132
Téléphones mobiles et équipement radio C.B.	135

Remarques générales

Le portail de téléphone vous offre la possibilité d'avoir des conversations téléphoniques via un micro et des haut-parleurs dans le véhicule, ainsi que d'utiliser les fonctions les plus importantes de votre téléphone mobile par l'intermédiaire de l'Infotainment System du véhicule. Pour utiliser le portail de téléphone, le téléphone mobile doit être connecté à celui-ci via Bluetooth.

Le portail de téléphone peut être utilisé, au choix, via le système de reconnaissance vocale.

Toutes les fonctions du portail de téléphone ne sont pas acceptées par tous les téléphones mobiles. Les fonctions téléphoniques disponibles dépendent du téléphone mobile correspondant et du fournisseur de services. Vous trouverez davantage d'informations sur le sujet dans les instructions d'utilisation de votre téléphone mobile ; vous pouvez également vous renseigner auprès de votre fournisseur de services.

Remarques importantes concernant l'utilisation et la sécurité routière

Attention

Les téléphones mobiles ont un effet sur votre environnement. C'est pourquoi des directives et règlements de sécurité ont été édictés. Vous devriez être familiarisé avec les directives applicables avant d'utiliser le téléphone.

Attention

L'utilisation de la fonction mains libres en roulant peut être dangereuse car votre concentration est réduite quand vous êtes au téléphone. Parquez votre véhicule avant d'utiliser la fonction mains libres. Suivez les réglementations du pays dans lequel vous vous trouvez à présent.

N'oubliez pas respecter les réglementations spéciales s'appliquant dans des zones particulières et

éteignez toujours votre téléphone mobile si son utilisation est interdite, si le téléphone mobile provoque des interférences ou si une situation dangereuse peut survenir.

Bluetooth

Le portail de téléphone est certifié par le Groupe d'intérêt spécial (SIG) Bluetooth.

Des informations complémentaires sur les spécifications sont disponibles sur l'internet à l'adresse <http://www.bluetooth.com>

Utiliser la reconnaissance vocale

N'utilisez pas la reconnaissance vocale en cas d'urgence, car en situation de stress, votre voix peut changer et ne plus être reconnue de façon suffisante pour établir la connexion souhaitée rapidement.

Connexion Bluetooth

Bluetooth est une norme radio de connexion sans fil entre, par exemple, un téléphone et d'autres appareils. Des données telles que le ré-

pertoire téléphonique, les listes d'appels, le nom de l'opérateur et l'intensité du champ peuvent être transférées. Les fonctionnalités peuvent être limitées en fonction du type de téléphone.

Pour pouvoir utiliser une connexion Bluetooth via le portail de téléphone, la fonction Bluetooth du téléphone mobile doit être activée et le téléphone mobile doit être rendu « visible ». Pour de plus amples informations, merci de vous reporter aux instructions d'utilisation du téléphone mobile.

Menu Bluetooth

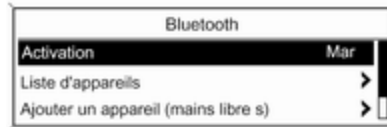

Appuyer sur **CONFIG**.

Sélectionnez **Réglages téléphone**, puis **Bluetooth**.

Activer Bluetooth

Si la fonction Bluetooth du portail de téléphone est désactivée : réglez **Activation à Maret** validez le message qui suit.

Liste d'appareils

Si un téléphone mobile est connecté pour la première fois au portail de téléphone via Bluetooth, le téléphone mobile est enregistré dans la liste des appareils.

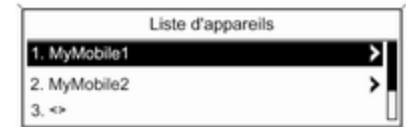

Il est possible d'enregistrer jusqu'à 5 téléphones mobiles maximum dans la liste des appareils.

Connecter un téléphone mobile pour la première fois

Il existe deux options pour connecter un téléphone mobile au portail de téléphone : en l'ajoutant comme appareil mains libres ou en utilisant le SIM Access Profile (SAP).

Mode mains libres

Lorsque le téléphone mobile est ajouté en appareil mains-libres, l'utilisateur peut passer ou recevoir des appels et utiliser d'autres fonctions via le portail de téléphone. Les fonctionnalités disponibles dépendent du type de téléphone mobile. Le téléphone mobile peut être utilisé comme d'habitude pendant qu'il est connecté au portail de téléphone. Notez que la batterie de téléphone peut se décharger plus rapidement que d'ordinaire en cas de connexion Bluetooth pendant le fonctionnement normal du téléphone mobile.

Mode SAP

L'option SAP offre une large gamme de fonctionnalités, par exemple diverses options de sécurité et de messagerie, via le portail de téléphone. Les fonctionnalités disponibles dépendent du fournisseur de services. De plus, le téléphone mobile fonctionne en stand-by en mode SAP. Seules la connexion Bluetooth et la carte SIM sont activées, permettant ainsi de réduire la consommation d'énergie sur le téléphone mobile connecté.

Connecter un téléphone mobile en appareil mains libres

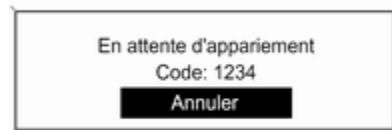

Sélectionnez **Ajouter un appareil (mains libres)**. Le code Bluetooth à saisir dans le téléphone mobile s'affiche.

Le portail de téléphone peut maintenant être détecté par d'autres appareils Bluetooth.

Dès que le téléphone mobile a détecté le portail de téléphone, le code Bluetooth peut être saisi dans le téléphone mobile.

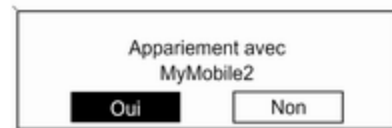

Dès que le portail de téléphone a détecté le téléphone mobile, l'établissement de la connexion peut être validé.

Le téléphone mobile est ajouté à la liste d'appareils et peut être utilisé via le portail de téléphone.

Modifier le code Bluetooth

(en rapport avec le mode mains libres uniquement)

Lors de l'établissement de la première connexion Bluetooth avec le portail de téléphone, un code standard est affiché. Il peut être changé à tout moment. Pour des raisons de sécurité, un code à quatre chiffres choisi aléatoirement doit être utilisé pour jumeler les appareils.

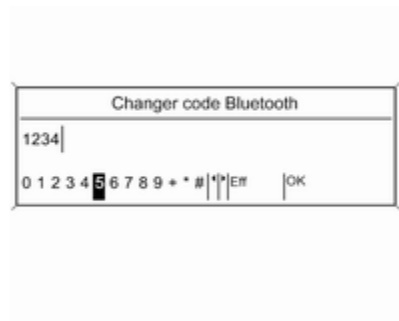

Sélectionnez **Changer code Bluetooth**. Dans le menu affiché, éditez le code Bluetooth actuel et confirmez le code modifié avec **OK**.

Connecter un téléphone mobile via SIM Access Profile (SAP)

Sélectionnez **Ajouter un appareil d'accès SIM**.

Le portail de téléphone recherche les appareils disponibles et affiche la liste des appareils détectés.

Remarque

Le téléphone mobile doit avoir sa fonction Bluetooth activée et être réglé sur visible.



Sélectionnez le téléphone mobile souhaité dans la liste. L'invite de saisie du code SAP s'affiche sur l'écran de l'Infotainment contenant un code à 16 chiffres.



Saisissez le code SAP affiché dans le téléphone mobile (sans espaces). Le code PIN du téléphone mobile s'affiche sur l'écran de l'Infotainment.

Si la fonction **Demande PIN** est activée, l'utilisateur devra saisir le code PIN de la carte SIM dans le téléphone mobile.

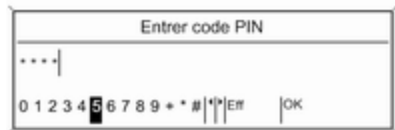

Saisissez le code PIN de la carte SIM du téléphone mobile. Le téléphone mobile est associé au portail de téléphone. Les services du fournisseur de services sont accessibles via le portail de téléphone.

Connexion d'un téléphone mobile enregistré dans la liste des appareils



Choisissez le téléphone mobile souhaité, puis sélectionnez l'option **Choisir** dans le menu affiché.

Dès que le portail de téléphone a détecté le téléphone mobile, l'établissement de la connexion peut être validé.

Le téléphone mobile peut être utilisé via le portail de téléphone.

Enlever le téléphone mobile de la liste d'appareils

Sélectionnez le téléphone mobile souhaité dans la liste d'appareils. Dans le menu affiché, sélectionnez **Supprimer** et validez le message qui suit.

Régler un téléphone connecté

Il est possible de configurer divers réglages du téléphone mobile dans le menu **Réglages téléphone** lorsque le téléphone est connecté via SAP.

Régler les sonneries

Pour changer le réglage de la sonnerie :

Appuyer sur **CONFIG**.

Sélectionnez **Réglages téléphone**, puis **Tonalité**.

Sélectionnez l'option souhaitée.

Pour régler le volume de la sonnerie :

Pendant que le téléphone sonne, tourner \odot de l'Infotainment System ou appuyer sur **+** ou **-** au volant.

Modifier les réglages de sécurité

Appuyer sur **CONFIG**.

Sélectionnez **Réglages téléphone**, puis **Réglages sécurité**.

La boîte de dialogue Sécurité s'affiche.

Activer/désactiver saisie PIN

Sélectionnez **Demande PIN Mar** ou **Arrêt**.

Saisissez le code PIN de la carte SIM du téléphone mobile et validez.

Remarque

Cette option dépend de votre fournisseur de réseau spécifique.

Modifier le code PIN

Sélectionnez **Changer code PIN**.

Saisissez le code PIN actuel. Saisissez le nouveau code PIN. Confirmez le nouveau code PIN et validez. Le code PIN a été modifié.

Configurer les services réseau

Sélectionnez **Réglages téléphone**, puis **Services réseau**. La boîte de dialogue Services réseau s'affiche.

En fonction du fournisseur de réseau et du type de téléphone mobile, plusieurs options sont disponibles.

- **Choix de réseaux** : choisir entre sélection de réseau automatique et manuelle.
- **Appel en attente** : activer ou désactiver appel en attente.
- **Appel transféré** : sélectionner des options de renvoi en fonction de la situation.
- **Blocage d'appels** : configurer des options de limitation d'appels en fonction de la situation.

Vous trouverez davantage d'informations sur la configuration des services réseau dans les instructions d'utilisation de votre téléphone mobile ; vous pouvez également vous renseigner auprès de votre fournisseur de services.

Configurer numéro du centre SMS

Le numéro du centre SMS est un numéro de téléphone qui sert de passerelle pour la transmission de messages SMS entre les téléphones mobiles. Ce numéro est généralement prédéfini par le fournisseur de services.

Sélectionnez **Réglages téléphone**, puis **Numéro de centre SMS** pour configurer le numéro du centre SMS. Au besoin, modifiez le numéro du centre SMS.

Restaurer les réglages par défaut du téléphone mobile

Sélectionnez **Réglages téléphone**, puis **Restaurer réglages par défaut**.

Appel d'urgence

⚠ Attention

L'établissement de la connexion ne peut pas être garanti dans toutes les situations. Pour cette raison, vous ne devez pas compter exclusivement sur un téléphone mobile pour une communication d'une importance capitale (par exemple une urgence médicale).

Sur certains réseaux, il peut être nécessaire d'insérer correctement une carte SIM valable dans le téléphone mobile.

⚠ Attention

Gardez à l'esprit que vous pouvez effectuer et recevoir des appels avec le téléphone mobile, si la zone couverte bénéficie d'un signal suffisamment fort. Dans certains cas, il n'est pas possible d'effectuer des appels d'urgence sur tous les réseaux de téléphonie mobile ; il peut arriver qu'ils ne puissent pas être effectués quand certaines fonctions du réseau et/ou du téléphone sont activées. Votre opérateur local de téléphonie pourra vous renseigner.

Le numéro d'appel d'urgence peut être différent selon la région et le pays. Prière de vous informer au préalable sur le numéro d'appel d'urgence à utiliser dans la région traversée.

Passer un appel d'urgence

Composez le numéro d'appel d'urgence (p. ex. 112).

La connexion téléphonique avec le centre d'appel d'urgence est établie.

Répondez aux questions du personnel de service concernant votre urgence.

⚠ Attention

Ne mettez pas fin à la conversation tant que le centre de secours ne vous l'a pas demandé.

Fonctionnement**Introduction**

Une fois qu'une connexion a été établie via Bluetooth entre votre téléphone mobile et l'Infotainment System, vous pouvez utiliser la plupart des fonctions de votre téléphone mobile via l'Infotainment System.

L'Infotainment System permet, par exemple, d'établir une connexion avec les numéros de téléphone enregistrés dans votre téléphone portable ou de les modifier.

Remarque

En mode mains libres, l'utilisation du téléphone mobile continue à être possible, p. ex. pour prendre un appel ou régler le volume.

Après l'établissement d'une connexion entre le téléphone mobile et l'Infotainment System, les données du téléphone sont transmises à l'Infotainment System. Selon le modèle de téléphone, ce transfert peut durer quelques temps. Pendant cette durée, les possibilités d'utilisation du téléphone mobile via l'Infotainment System sont limitées.

Tous les téléphones ne sont pas compatibles avec toutes les fonctions du portail de téléphone. Par conséquent, les fonctions décrites peuvent différer de celles disponibles avec ces téléphones.

Réglage du volume du kit mains libres

Tournez \odot sur l'Infotainment System ou appuyez sur + ou - sur le volant.

Composer un numéro de téléphone

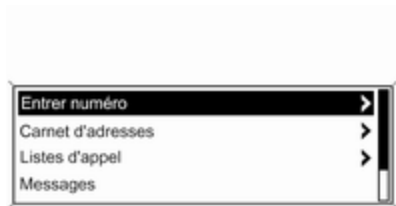

Lorsque le menu principal de téléphone est actif, appuyez sur le bouton multifonction pour ouvrir le menu de téléphone correspondant.

Le menu offre plusieurs options pour composer des numéros de téléphone, utiliser le répertoire téléphonique et des listes d'appels, afficher et éditer des messages.

La commande **Téléphone désactivé** permet de désactiver le téléphone connecté du portail de téléphone.

Saisir un numéro manuellement

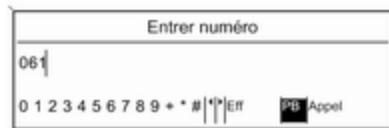

Sélectionnez **Entrer numéro**, puis saisissez la série de chiffres souhaitée. Sélectionnez **Appel** pour lancer le processus d'appel.

Vous pouvez ouvrir le répertoire téléphonique en sélectionnant **PB**.

Répertoire téléphonique

Après l'établissement de la connexion, le répertoire téléphonique est comparé au répertoire qui se trouve dans la mémoire temporaire, à condition que la même carte SIM ou le

même téléphone soit connecté. Pendant ce temps, aucune nouvelle entrée n'est affichée.

Si la carte SIM ou le téléphone sont différents, le répertoire téléphonique est rechargé. Selon le modèle de téléphone, cette procédure peut durer quelques minutes.

Sélectionner un numéro de téléphone dans le répertoire téléphonique

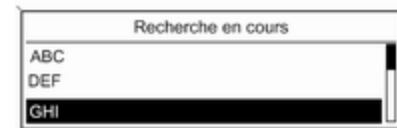

Sélectionnez **Carnet d'adresses**. Dans le menu affiché, sélectionnez les premières lettres qui vous permettront de présélectionner les entrées du répertoire téléphonique que vous souhaitez afficher.

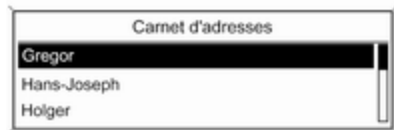

Remarque

Les entrées du répertoire téléphonique sont transférées lorsqu'elles sont transférées du téléphone mobile. La présentation et l'ordre des entrées du répertoire téléphonique peuvent être différents sur l'affichage de l'Infotainment System et l'affichage du téléphone mobile.

Après cette présélection, sélectionnez l'entrée souhaitée dans le répertoire téléphonique pour afficher les numéros enregistrés sous cette entrée.

Sélectionnez le numéro souhaité pour lancer le processus d'appel.

Listes d'appels

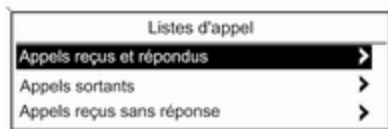

Par le biais du menu **Listes d'appel**, l'utilisateur peut visualiser les appels entrants, sortants et manqués, et composer les numéros correspondants. Pour lancer le processus d'appel : sélectionnez la liste d'appels souhaitée, une entrée dans la liste d'appels, puis le numéro de téléphone souhaité.

Fonctions de messagerie

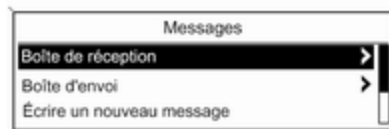

Lorsque le téléphone mobile est associé à l'aide du mode SAP, l'utilisateur peut visualiser, composer et envoyer des messages via le portail de téléphone. Il est également possible de supprimer les messages dans ce menu.

Sélectionnez **Boîte de réception** pour visualiser les messages.

Sélectionnez **Boîte d'envoi** pour envoyer les messages.

Sélectionnez **Écrire un nouveau message** pour saisir un message.

Remarque

Les messages sont limités à 70 caractères.

Appel entrant

Lorsqu'un appel entrant survient, un menu s'affiche afin de pouvoir accepter ou refuser l'appel.

Sélectionnez l'option souhaitée.

Fonctions disponibles pendant la conversation téléphonique

En cours de conversation, appuyez sur le bouton multifonction pour ouvrir un sous-menu.

Différentes options sont disponibles, selon la situation et les fonctionnalités du téléphone mobile :

- **Raccrocher** : déconnecter la connexion téléphonique.
- **Appeler numéro** : saisir un numéro de téléphone pour passer un deuxième appel téléphonique ou effectuer un DTMF (numérotation au clavier), par exemple pour une messagerie vocale ou un service bancaire téléphonique.

- **Détacher appel** : interrompre la connexion d'un participant au cours d'une conférence téléphonique.
- **Combiner appels** : fusionner deux appels lorsqu'il y a plusieurs appels actifs.
- **Permuter appels** : passer d'un appel à l'autre s'il y a plusieurs appels.
- **Appel en sourdine** : mettre un appel en mode silencieux.

Téléphones mobiles et équipement radio C.B.**Instructions de montage et d'utilisation**

Lors du montage et de l'utilisation d'un téléphone mobile, il est impératif de respecter les instructions de montage spécifiques au véhicule ainsi que les instructions d'utilisation du fabricant du téléphone et du dispositif mains libres. Sinon, l'homologation du véhicule peut être annulée (directive européenne 95/54/CE).

Recommandations pour un fonctionnement sans problèmes :

- L'antenne extérieure doit être installée par un professionnel pour disposer de la portée maximale possible.
- Puissance d'émission maximale : 10 watts.
- Le téléphone mobile doit être installé à un emplacement adéquat. Consultez la note importante du manuel d'utilisation, chapitre **Système d'airbag**.

Demander conseil sur les endroits de montage prévus pour l'antenne extérieure et le support ainsi que sur l'utilisation d'appareils dont la puissance d'émission est supérieure à 10 watts.

L'utilisation des accessoires mains libres sans antenne externe avec les standards de téléphone mobile GSM 900/1800/1900 et UMTS est uniquement permise si la puissance de transmission maximale du téléphone mobile est de 2 W pour le GSM 900 ou de 1 W pour les autres types.

Pour des raisons de sécurité, nous vous recommandons de ne pas téléphoner en conduisant. Même l'usage de dispositifs mains-libres peut vous distraire du trafic.

Attention

L'utilisation d'appareils radio et de téléphones mobiles qui ne correspondent pas aux standards de téléphones mobiles mentionnés ci-dessus n'est autorisée qu'avec une antenne appliquée à l'extérieur du véhicule.

Avertissement

Si les instructions mentionnées ci-dessus ne sont pas respectées, les téléphones mobiles et appareils radio peuvent entraîner, en cas de fonctionnement à l'intérieur de l'habitacle sans antenne extérieure, des défaillances de l'électronique du véhicule.

Index alphabétique

- A**
 Activation de la reconnaissance vocale..... 121
 Activation du lecteur de CD..... 114
 Activer la radio..... 103
 Allumer/éteindre l'Infotainment System..... 95
 Annonces sur la circulation..... 101
 Appel d'urgence..... 131
- B**
 Bluetooth..... 126
 Bouton BACK..... 96
 Bouton multifonction..... 96
- C**
 Choisir la gamme d'ondes..... 103
 Commande du téléphone..... 121
 Commandes de base..... 96
 Configurer le DAB..... 110
 Configurer le RDS..... 108
 Connexion Bluetooth..... 127
- D**
 DAB..... 110
 Digital Audio Broadcasting..... 110
- E**
 Ecouter une source audio..... 118
 Enhanced Other Networks..... 108
- Enregistrer des stations..... 104, 105
 EON..... 108
- F**
 Fonction antivol 87
 Fonctionnement... 95, 103, 114, 117, 132
- I**
 Informations générales..... 120
- L**
 L'infotainment system
 paramètres de volume..... 101
 réglages de tonalité..... 100
 volume des annonces de circulation..... 101
 volume maximal au démarrage 101
 volume variant avec la vitesse 101
 Lancer une lecture CD..... 114
 Lecteur CD
 activation..... 114
 fonctionnement..... 114
 information importante..... 113
 Listes d'enregistrement
 automatique..... 104
 Listes de favoris..... 105
- M**
 Menus de bandes de fréquences 105
 Mise à jour des listes de stations 105

Mode mains libres.....	127
Mode SAP.....	127
Mode silencieux.....	95

P

Paramètres de tonalité.....	100
Paramètres de volume.....	101
Présentation des éléments de commande.....	88

R

Radio

Radio Data System (RDS).....	108
activation.....	103
choix de la gamme d'ondes....	103
Digital Audio Broadcasting (DAB).....	110
fonctionnement.....	103
listes d'enregistrement automatique.....	104
Listes de favoris.....	105
listes de stations.....	105
menus de bandes de fréquences.....	105
recherche d'émetteurs.....	103
Radio Data System (RDS)	108
RDS.....	108
Recharger la batterie de téléphone.....	126
Recherche de stations.....	103
Reconnaissance vocale.....	120, 121

activation.....	121
commande de téléphone.....	121
fonctionnement.....	121
volume pour la sortie vocale...	121
Récupérer des stations.....	104, 105
Régionalisation.....	108
Réglage du volume.....	95
Remarques générales. 86, 113, 117, 118, 126	

S

SIM Access Profile (SAP).....	127
-------------------------------	-----

T

Téléphone

appels d'urgence.....	131
Bluetooth.....	126
composition d'un numéro.....	132
Connexion Bluetooth.....	127
éléments de commande.....	126
fonctions de messagerie.....	132
fonctions disponibles pendant la conversation.....	132
information importante.....	126
listes d'appels.....	132
mode mains libres.....	127
recharge de la batterie.....	126
réglage des sonneries.....	127
réglage du volume.....	132

répertoire téléphonique.....	132
SIM Access Profile (SAP).....	127
Téléphones mobiles et équipement radio C.B.	135

U

Utilisation de l'entrée AUX.....	117
Utilisation de l'infotainment System.....	95
Utilisation de la prise USB.....	118
Utilisation de la radio.....	103
Utilisation de menu.....	96
Utilisation du lecteur CD.....	114

V

Volume compensé par rapport à la vitesse.....	95
Volume de la sortie vocale.....	121

CD 400plus (2)

Introduction	142
Radio	153
Lecteur CD	163
Entrée AUX	166
Port USB	167
Musique Bluetooth	170
Téléphone	172
Index alphabétique	182

Introduction

Remarques générales	142
Fonction antivol	143
Présentation des éléments de commande	144
Fonctionnement	147
Commandes de base	148
Paramètres de tonalité	151
Paramètres de volume	152

Remarques générales

Avec l'Infotainment System, vous disposez d'un infodivertissement de voiture dernier cri.

En utilisant les fonctions radio FM, AM ou DAB, vous pouvez enregistrer jusqu'à 36 stations sur six pages de favoris.

Le lecteur audio intégré vous divertira avec les CD audio et des CD MP3/WMA.

Vous pouvez connecter des appareils de stockage de données externes, p. ex. un iPod, un lecteur MP3, une clé USB ou un lecteur CD portable, à l'Infotainment System en tant que sources audio supplémentaires, grâce à un câble ou via Bluetooth.

En outre, l'Infotainment System est équipé d'un portail de téléphone qui permet une utilisation confortable et en toute sécurité de votre téléphone portable dans le véhicule.

L'Infotainment System peut être utilisé, au choix, à l'aide des commandes au volant.

La conception étudiée des éléments de commande et les affichages clairs vous permettent de contrôler le système facilement et de façon intuitive.

Remarque

Ce manuel décrit toutes les options et fonctions disponibles des divers Infotainment Systems. Certaines descriptions, y compris celles des fonctions d'affichage et de menus, peuvent ne pas s'appliquer à votre véhicule en raison de la variante du modèle, des spécifications du pays, de l'équipement spécial ou des accessoires.

Affichage

Le CD 400plus est disponible en deux variantes, la différence étant notable dans l'affichage. La deuxième variante présente l'affichage suivant.

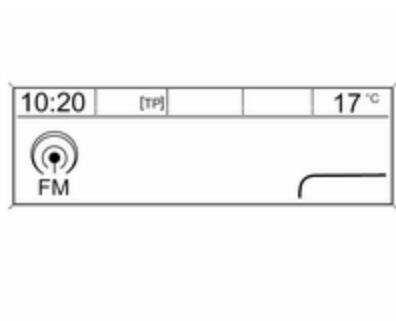

Remarques importantes concernant l'utilisation et la sécurité routière

⚠ Attention

L'Infotainment System doit être utilisé de sorte que le véhicule puisse toujours être conduit sans danger. En cas de doute, arrêtez le véhicule et manipulez l'Infotainment System tant que le véhicule se trouve à l'arrêt.

Réception radio

La réception radio peut entraîner des sifflements, des bruits, des distorsions acoustiques ou une absence de réception dus à :

- des variations de distance par rapport à l'émetteur
- une réception multivoie par réflexion
- des effets d'écran

Fonction antivol

L'Infotainment System est équipé d'un système de sécurité électronique servant d'antivol.

Grâce à cette protection, l'Infotainment System fonctionne uniquement dans votre véhicule et n'est d'aucune utilité pour un voleur.

Présentation des éléments de commande

CD 400plus

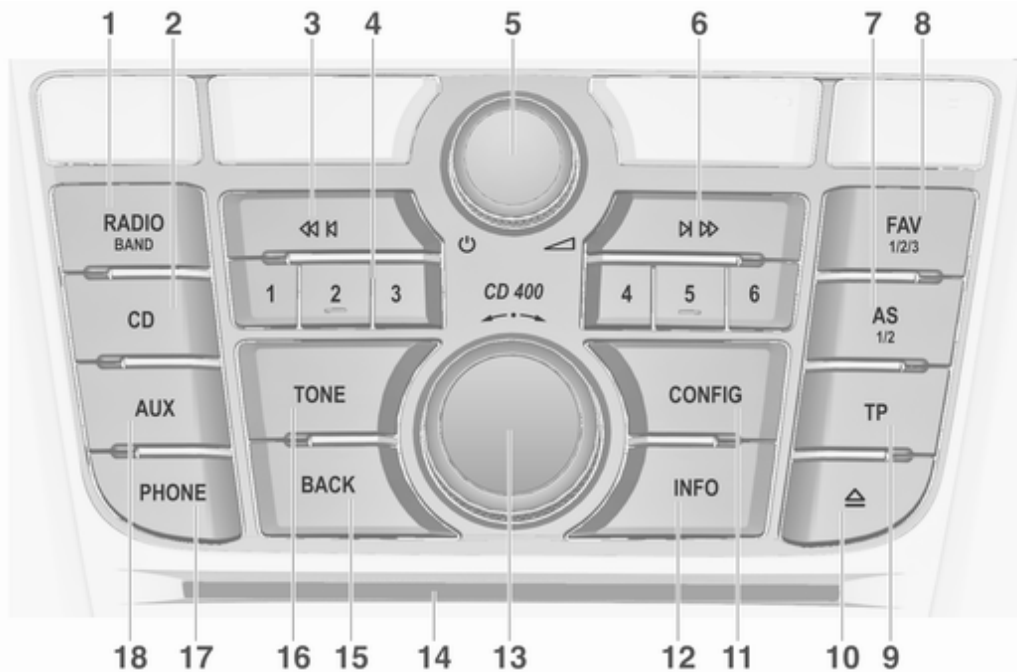

- | | | |
|---|---|---|
| <p>1 RADIO 153</p> <p>Activer la radio ou modifier la bande de fréquences 153</p> <p>2 CD 166</p> <p>Commencer la lecture de CD/MP3/WMA 166</p> <p>3 Recherche vers l'arrière 153</p> <p>Radio : rechercher vers l'arrière 153</p> <p>CD/MP3/WMA : passer à la piste précédente 164</p> <p>4 Boutons des stations radio 1...6 154</p> <p>Appuyer longtemps : mémoriser la station 154</p> <p>Appuyer brièvement : écouter la station 154</p> <p>5  147</p> <p>Appuyer : allumer/éteindre . 147</p> <p>L'infotainment system 147</p> <p>Tourner : régler le volume ... 147</p> | <p>6 Recherche vers l'avant 153</p> <p>Radio : rechercher vers l'avant 153</p> <p>CD/MP3/WMA : passer à la piste suivante 164</p> <p>7 AS 1/2 154</p> <p>Niveaux de mémoire automatiques (stations de radio présélectionnées) 154</p> <p>Appuyer brièvement : ouvrir les listes d'enregistrement automatique 154</p> <p>Appuyer longtemps : mémoriser les stations automatiquement 154</p> <p>8 FAV 1/2/3 155</p> <p>Listes des favoris (stations de radio présélectionnées) . 155</p> | <p>9 TP 158</p> <p>Activer ou désactiver le service de messages sur la circulation 158</p> <p>Si l'Infotainment System est éteint : affichage de l'heure et de la date 158</p> <p>10 Éjection de CD 164</p> <p>11 CONFIG 152</p> <p>Ouvrir le menu de paramètres 152</p> <p>12 INFO 144</p> <p>Radio : information relative à la station en cours d'écoute 153</p> <p>CD/MP3/WMA : information relative au CD actuellement inséré 164</p> |
|---|---|---|

13	Bouton multifonction	148
	Tourner : sélectionner les éléments de menu ou définir des valeurs numériques	
		148
	Appuyer : sélectionner/activer une option marquée ; confirmer un paramètre défini ; allumer/éteindre un système	
		148
14	Fente pour CD	164
15	BACK	148
	Menu : recul d'un niveau	
		148
	Saisie : effacer le dernier caractère ou l'ensemble des caractères saisis	
		148
16	TONE	151
	Paramètres de tonalité	
		151
17	PHONE	172
	Affichage du menu principal de téléphone	
		175
	Activer le mode silencieux ..	
		147
18	AUX	166
	Changer de source audio ...	
		166

Commandes audio au volant

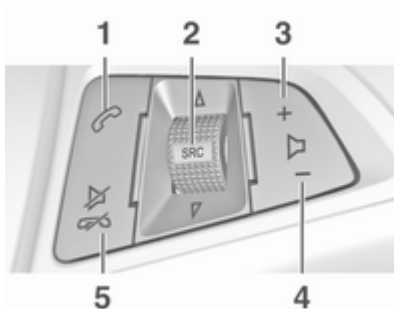

- 1** Appuyer brièvement : accepter l'appel téléphonique
- 172
- ou composer un numéro dans la liste d'appels
- 175
- Appuyer longtemps : afficher la liste d'appels
- 175
- 2** **SRC** (Source)
- 147
- Appui : sélectionner la source audio
- 147

Avec la radio active : tourner vers le haut/vers le bas pour sélectionner la station radio présélectionnée suivante/précédente

153

Avec le lecteur CD actif : tourner vers le haut/vers le bas pour sélectionner la piste CD/MP3/WMA suivante/précédente

164

Portail de téléphone mobile actif : tourner vers le haut/bas pour l'entrée suivante/précédente dans la liste des appels

175

Avec le portail de téléphone actif et des appels en attente : tourner vers le haut/vers le bas pour basculer entre les appels

175

3 +

Augmenter le volume

147

4 -

Baisser le volume

147

5 

Appuyer brièvement :
refuser/mettre fin à l'appel ... 175
ou quitter la liste d'appels ... 175
ou activer/désactiver le
mode silencieux 147

Fonctionnement**Éléments de commande**

L'Infotainment System est commandé via des touches de fonction, un bouton multifonction et des menus affichés à l'écran.

Les sélections se font au choix via :

- le panneau de commande de l'Infotainment System ↗ 144
- les commandes audio au volant ↗ 144

Allumer/éteindre l'Infotainment System

Appuyer brièvement sur . Lorsque vous allumez l'Infotainment System, la dernière source sélectionnée est activée.

Appuyer à nouveau sur  pour désactiver le système.

Arrêt automatique

Si l'Infotainment System est allumé à l'aide du bouton  alors que le contact est coupé, il s'éteindra à nouveau automatiquement 10 minutes après la dernière entrée de l'utilisateur.

Réglage du volume

Tourner . Le réglage actuel est mentionné sur l'affichage.

Lors de la mise en marche de l'Infotainment System, le volume réglé en dernier est utilisé, à condition que ce réglage soit inférieur au volume maximal de mise en marche (voir ci-après).

Les entrées suivantes peuvent être effectuées séparément :

- le volume de mise en marche maximal ↗ 152
- le volume des annonces relatives à la circulation ↗ 152

Volume compensé par rapport à la vitesse

Si le volume compensé par rapport à la vitesse est activé ↗ 152, le volume s'adapte automatiquement pour compenser le bruit de la route et du vent lorsque vous conduisez.

Fonction sourdine

Appuyer sur **PHONE** (pendant quelques secondes, si le portail du téléphone est disponible) pour mettre les sources audio en mode silencieux.

Pour annuler la fonction de silencieux : tourner \odot ou appuyer sur **PHONE** (pendant quelques secondes si un portail de téléphone est disponible).

Limitation du volume à température élevée

Lorsque la température à l'intérieur du véhicule est très élevée, l'Infotainment System limite le volume maximal réglable. Si nécessaire, le volume est réduit automatiquement.

Modes de fonctionnement

Radio

Appuyer sur **RADIO** pour ouvrir le menu principal de radio ou pour alterner les différentes bandes de fréquences.

Appuyer sur le bouton multifonction pour ouvrir les menus de bandes de fréquences avec les options de sélection de stations.

Pour une description détaillée des fonctions de la radio, ↪ 153.

Lecteurs audio

Appuyer une ou plusieurs fois sur **CD** ou **AUX** pour ouvrir le menu principal USB, iPod ou AUX (si disponible) ou pour basculer entre ces menus.

Appuyer sur le bouton multifonction pour ouvrir les menus concernés avec les options de sélection de piste.

Plus d'informations sur les fonctions du lecteur CD ↪ 163, les fonctions AUX ↪ 166, les fonctions du port USB ↪ 167 et les fonctions musicales Bluetooth ↪ 170.

Téléphone

Appuyer brièvement sur **PHONE** pour ouvrir le menu téléphone.

Appuyer sur le bouton multifonction pour ouvrir le menu Téléphone avec les options d'entrée et de sélection de numéros.

Pour une description détaillée du portail de téléphone ↪ 172.

Configuration système

Réglage de la langue

Les textes de menu sur l'affichage de l'Infotainment System peuvent être indiqués en différentes langues.

Appuyer sur **CONFIG** pour ouvrir le menu **Réglages**.

Sélectionner **Langues (Languages)** dans le menu **Réglages** pour afficher le menu correspondant.

Choisissez la langue souhaitée pour les textes de menu.

Remarque

Pour obtenir une description détaillée du fonctionnement du menu ↪ 148.

Réglages de l'heure et de la date

Pour obtenir une description détaillée, se reporter au manuel d'utilisation.

Commandes de base

Bouton multifonction

Le bouton multifonction est l'élément de commande central des menus.

Tournez le bouton multifonction :

- pour marquer une option de menu
- pour définir une valeur numérique

Appuyez sur le bouton multifonction :

- pour sélectionner ou activer une option marquée
- pour confirmer une valeur définie
- pour activer/désactiver un système

Bouton BACK

Appuyer brièvement sur **BACK** :

- pour quitter un menu
- pour passer d'un sous-menu au niveau de menu supérieur
- pour supprimer le dernier caractère dans une série de caractères

Presser et maintenir **BACK** pendant quelques secondes pour supprimer l'ensemble de la saisie.

Exemple d'utilisation de menu

Sélectionner une option

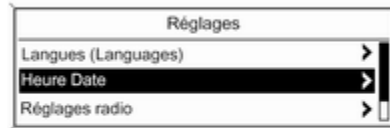

Tournez le bouton multifonction pour déplacer le curseur (= arrière-plan coloré) jusqu'à l'option souhaitée.

Appuyez sur le bouton multifonction pour sélectionner l'option marquée.

Sous-menus

Une flèche à droite du menu indique qu'un sous-menu proposant des options supplémentaires s'ouvrira après sélection.

Activer un paramètre

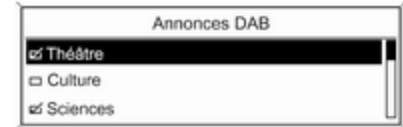

Tournez le bouton multifonction pour marquer le paramètre souhaité.

Appuyez sur le bouton multifonction pour activer le paramètre.

Définir une valeur

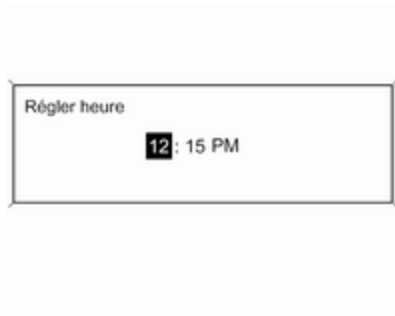

Tournez le bouton multifonction pour modifier la valeur actuelle du paramètre.

Appuyez sur le bouton multifonction pour confirmer la valeur définie.

Le curseur passe ensuite à la valeur suivante. Si toutes les valeurs sont définies, vous revenez automatiquement au niveau de menu supérieur suivant.

Réglage d'un paramètre

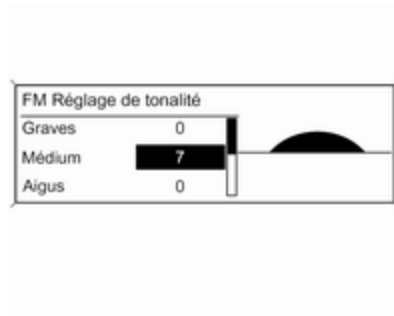

Tourner le bouton multifonction pour ajuster le réglage.

Appuyer sur le bouton multifonction pour confirmer le réglage.

Activer ou désactiver une fonction

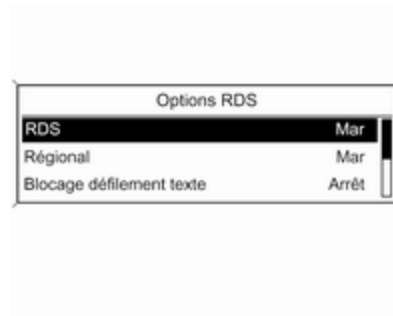

Tournez le bouton multifonction pour marquer la fonction à activer ou à désactiver.

Appuyez sur le bouton multifonction pour activer **Mar** ou désactiver **Arrêt** le paramètre.

Saisir une série de caractères



Pour entrer une séquence de caractères, par ex. des codes PIN ou des numéros de téléphone :

Tourner le bouton multifonction pour marquer le caractère souhaité.

Appuyer sur le bouton multifonction pour confirmer le caractère marqué.

Le dernier caractère de la séquence peut être effacé en sélectionnant **X** à l'écran ou en appuyant sur **BACK** sur le tableau de bord. Un maintien de la pression sur **BACK** efface l'ensemble de la saisie.

Pour modifier la position du curseur dans la séquence de caractères déjà entrée, sélectionnez **◀** ou **▶** sur l'écran.

Paramètres de tonalité

Dans le menu de paramètres de tonalité, les caractéristiques de tonalité peuvent être modifiées pour chaque bande de fréquences de radio et pour chaque source de lecture audio.

Appuyer sur **TONE** pour ouvrir le menu des paramètres de tonalité.

Réglez les basses, les médiums et les aigus

Faites défiler la liste et sélectionnez **Graves, Médium** ou **Aigus**.

Réglez la valeur souhaitée pour l'option sélectionnée.

Réglez la distribution de volume entre l'avant et l'arrière

Faites défiler la liste et sélectionnez **Atténuat.**

Réglez la valeur souhaitée.

Réglez la distribution de volume entre la droite et la gauche

Faites défiler la liste et sélectionnez **Balance**.

Réglez la valeur souhaitée.

Sélection d'un style de tonalité

Faites défiler la liste et sélectionnez **EG** (égaliseur). Le menu **Préréglages EG** est affiché.



Les options affichées offrent des pré-réglages de basses, de médiums et d'aigus optimisés pour le style de musique correspondant.

Sélectionnez l'option souhaitée.

Remise à zéro d'un réglage

Sélectionner l'option souhaitée et appuyer sur le bouton multifonction pendant quelques secondes.

La valeur est réinitialisée à « 0 ».

Mise de tous les réglages à « 0 » ou « Arrêt »

Appuyer sur **TONE** pendant quelques secondes.

Toutes les valeurs sont réinitialisées à « 0 », la présélection EQ est réglée sur « Arrêt ».

Paramètres de volume

Réglage de la compensation du volume par rapport à la vitesse

Appuyer sur **CONFIG** pour ouvrir le menu **Réglages**.

Sélectionnez **Réglages radio**, puis **Contrôle volume automatique**.

La fonction **Contrôle volume automatique** peut être désactivée ou le degré d'adaptation du volume peut être sélectionné dans le menu affiché.

Sélectionnez l'option souhaitée.

Réglage du volume maximal au démarrage

Appuyer sur **CONFIG** pour ouvrir le menu **Réglages**.

Sélectionnez **Réglages radio**, puis **Volume max. au démarrage**.

Régalez la valeur souhaitée.

Réglage du volume des annonces relatives à la circulation

Le volume des annonces relatives à la circulation peut être préréglé de manière à être supérieur ou inférieur au volume normal de la radio.

Appuyer sur **CONFIG** pour ouvrir le menu **Réglages**.

Sélectionnez **Réglages radio**, **Options RDS** puis **Vol. annon circulation**.

Régalez la valeur souhaitée.

Réglage du volume de sonnerie

Appuyer sur **CONFIG** pour ouvrir le menu **Réglages**.

Sélectionnez **Réglages téléphone, Son et signaux** puis **Volume d'appel**.

Régalez la valeur souhaitée.

Radio

Fonctionnement	153
Recherche de stations	153
Listes d'enregistrement automatique	154
Listes de favoris	155
Menus de bandes de fréquences	156
Radio Data System (RDS)	158
Digital Audio Broadcasting	160

Fonctionnement

Activer la radio

Appuyer sur **RADIO** pour ouvrir le menu principal de la radio.



La station reçue est la dernière station écoutée.

Choisir la gamme d'ondes

Appuyer une ou plusieurs fois sur **RADIO** pour sélectionner la bande de fréquences souhaitée.

La station reçue est la dernière station écoutée dans cette bande de fréquence.

Recherche de stations

Recherche automatique d'émetteurs

Appuyez brièvement sur «**K**» ou «**N**» pour écouter la station précédente ou suivante dans la mémoire de stations.

Recherche manuelle d'émetteurs

Enfoncer et maintenir «**K**» ou «**N**». Relâchez la touche correspondante quand la fréquence souhaitée est presque atteinte dans l'affichage de fréquence.

La prochaine station captable est cherchée et est automatiquement diffusée.

Remarque

Recherche manuelle d'émetteurs: Si l'autoradio ne trouve pas de station, elle passe automatiquement à un niveau de recherche plus sensible. Si elle ne trouve toujours pas de station, la dernière fréquence active sera à nouveau adoptée.

Remarque

Bande de fréquences FM : quand la fonction RDS est activée, seules les stations RDS ↻ 158 sont recherchées ; quand le service de messages sur la circulation (TP) est activé, seules les stations de service de messages sur la circulation ↻ 158 sont recherchées.

Réglage manuel de station

Dans le menu principal de la radio, appuyer sur le bouton multifonction pour ouvrir le menu de bande de fréquences correspondant et sélectionner la syntonisation manuelle, par ex. **Syntonisation manuelle FM.**

Sur la fenêtre contextuelle de fréquence, tourner le bouton multifonction et régler la fréquence de réception optimale.

Listes d'enregistrement automatique

Les stations dont la réception est la meilleure dans une bande de fréquences peuvent être recherchées et

enregistrées automatiquement via la fonction d'enregistrement automatique.

Chaque bande de fréquences comporte 2 listes d'enregistrement automatique (**AS-Stations 1**, **AS-Stations 2**) pouvant chacune contenir 6 stations.

Stations auto-mémorisées		FM AS1
1 FM 89.0	2 FM 92.1	
3 FM 93.8	4 FM 95.6	
5 FM 95.9	6 FM 97.2	

Remarque

La station actuellement reçue est marquée par 📻.

Enregistrer automatiquement des stations

Tenir **AS 1-2** enfoncé jusqu'à ce qu'un message d'enregistrement automatique soit affiché. Les 12 stations les plus puissantes dans la bande de fréquences actuelle sont enregistrées dans les 2 listes d'enregistrement automatique.

Pour annuler la procédure d'enregistrement automatique, appuyer sur le bouton multifonction.

Enregistrement manuel

Des stations peuvent également être enregistrées manuellement dans les listes d'enregistrement automatique.

Réglez la station à enregistrer.

Appuyez une ou plusieurs fois brièvement sur **AS 1-2** pour passer à la liste désirée.

Pour enregistrer la station à un emplacement de la liste, appuyez sur la touche de station souhaitée **1...6** jusqu'à ce qu'un message de confirmation s'affiche.

Remarque

Les stations enregistrées manuellement sont écrasées lors d'un processus d'enregistrement de stations automatique.

Récupérer une station

Appuyez une ou plusieurs fois brièvement sur **AS 1-2** pour passer à la liste désirée.

Appuyez brièvement sur une des touches de station **1...6** afin d'ouvrir la station à l'emplacement de liste correspondant.

Listes de favoris

Des stations de toutes les bandes de fréquences peuvent être enregistrées manuellement dans les listes de favoris.

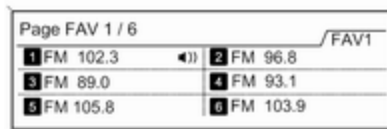

6 stations peuvent être mémorisées dans chaque liste de favoris. Le nombre de listes de favoris disponibles peut être défini (voir ci-dessous).

Remarque

La station actuellement reçue est marquée par .

Enregistrer une station

Réglez la station à enregistrer.

Appuyez une ou plusieurs fois brièvement sur **FAV 1-2-3** pour passer à la liste désirée.

Pour enregistrer la station à un emplacement de la liste, appuyez sur la touche de station souhaitée **1...6** jusqu'à ce qu'un message de confirmation s'affiche.

Récupérer une station

Appuyez une ou plusieurs fois brièvement sur **FAV 1-2-3** pour passer à la liste désirée.

Appuyez brièvement sur une des touches de station **1...6** afin d'ouvrir la station à l'emplacement de liste correspondant.

Définir le nombre de listes de favoris disponibles

Appuyez sur **CONFIG** pour ouvrir le menu **Réglages**.

Sélectionnez **Réglages radio** puis **Favoris radio** pour ouvrir le menu **Nombre max. de pages de favoris**.

Sélectionnez le nombre de listes de favoris disponibles souhaité.

Menus de bandes de fréquences

Des solutions alternatives de sélection de la station sont disponibles dans les menus spécifiques à la bande de fréquences.

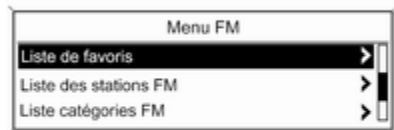

Remarque

Les affichages suivants sont donnés à titre d'exemple.

Listes de stations

Dans un menu principal de la radio, tourner le bouton multifonction pour ouvrir la liste des stations de la bande de fréquences correspondante.

Toutes les stations FM, AM ou DAB captables dans la zone de réception actuelle s'affichent.



Remarque

Si aucune liste de stations n'a été créée à l'avance, le système d'infodivertissement effectue une recherche automatique de stations.

Sélectionnez la station souhaitée.

Remarque

La station actuellement reçue est marquée par .

Mise à jour des listes de stations

Dans un menu principal de la radio, appuyer sur le bouton multifonction pour ouvrir le menu de bande de fréquences correspondant.

Si les stations enregistrées dans la liste de stations spécifique à la bande de fréquences ne sont plus reçues :

Sélectionner l'élément de menu de mise à jour de la liste des stations dans le menu de bandes de fréquences correspondant, par ex. **Actualiser liste de stations FM**.

La recherche de stations démarre. Une fois la recherche terminée, la dernière station reçue est émise.

Pour interrompre la recherche de station, appuyer sur le bouton multifonction.

Remarque

Si l'Infotainment System comporte un double syntoniseur, les listes de stations sont continuellement mises à jour en tâche de fond. Aucune mise à jour manuelle n'est requise.

Remarque

Si une liste de stations spécifique à une gamme d'ondes est mise à jour, la liste de catégories correspondante est également mise à jour.

Liste de favoris

À partir d'un menu principal de la radio, appuyer sur le bouton multifonction pour ouvrir le menu de bande de fréquences correspondant.

Sélectionnez **Liste de favoris**. Toutes les stations enregistrées dans les listes de favoris sont affichées.



Sélectionnez la station souhaitée.

Remarque

La station actuellement reçue est marquée par .

Listes de catégories

De nombreuses stations RDS \diamond 158 et DAB \diamond 160 émettent un code PTY qui indique le type de programme transmis (par exemple des informations). Certaines stations modifient également le code PTY en fonction du contenu en cours de diffusion.

L'Infotainment System enregistre ces stations, triées par type d'émission, dans la liste de catégories correspondante.

Pour rechercher un type d'émission donné par station : Sélectionnez la liste de catégories spécifique aux bandes de fréquences.

Une liste des types de programmes actuellement disponibles est affichée.



Sélectionnez le type d'émission souhaité.

Une liste est affichée des stations diffusant une émission du type sélectionné.



Sélectionnez la station souhaitée.

La liste de catégories est également mise à jour lors de l'actualisation de la liste des stations spécifique à la bande de fréquences correspondante.

Remarque

La station actuellement reçue est marquée par .

Annonces DAB

Outre leurs programmes musicaux, de nombreuses stations DAB \rightarrow 160 diffusent différentes catégories d'annonces.

Le service (programme) DAB en cours de réception est interrompu si des annonces des catégories déjà activées sont en attente.

Activer des catégories d'annonces

Dans le **Menu DAB**, sélectionnez **Annonces DAB** pour afficher le menu correspondant.

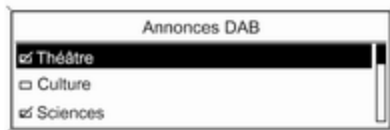

Activez les catégories d'annonces souhaitées.

Plusieurs catégories d'annonces peuvent être sélectionnées en même temps.

Remarque

Les options suivantes ne sont disponibles que si le **RDS** est réglé sur **Mar**.

Radio Data System (RDS)

Radio Data System (RDS) est un service des stations FM qui facilite considérablement la recherche d'une station donnée et sa bonne réception.

Avantages du RDS

- Sur l'écran, le nom de la station réglée apparaît à la place de la fréquence.
- Durant une recherche de stations, l'Infotainment System ne syntonise que des stations RDS.
- L'Infotainment System recherche toujours la fréquence de diffusion dont la réception est la meilleure pour la station réglée avec AF (Alternative Frequency).
- Selon la station reçue, l'Infotainment System affiche du texte pouvant contenir p. ex. des informations sur le programme en cours.

Configurer le RDS

Appuyer sur **CONFIG** pour ouvrir le menu **Réglages**.

Sélectionnez **Réglages radio**, puis **Options RDS**.

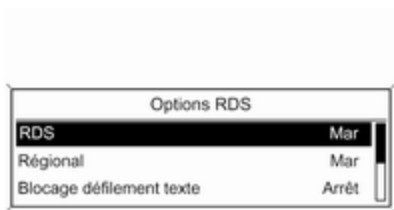

Réglez **RDS** sur **Mar** ou **Arrêt**.

Remarque

Si RDS est désactivé, il sera automatiquement activé dès qu'une station radio est changée (par le bouton de préréglage ou la fonction de recherche).

Remarque

Les options suivantes ne sont disponibles que si le **RDS** est réglé sur **Mar**.

Options RDS

Activer/désactiver la régionalisation

Certaines stations RDS diffusent parfois des émissions différentes, sur différentes fréquences, en fonction de la région.

Réglez **Régional** sur **Mar** ou **Arrêt**.

Si la régionalisation est activée, seules les fréquences alternatives (AF) avec les mêmes programmes régionaux sont sélectionnés.

Si la régionalisation est désactivée, les fréquences alternatives des stations sont sélectionnées sans prendre en compte les émissions régionales.

Texte RDS défilant

Certaines stations RDS masquent le nom de l'émission pour afficher des informations complémentaires sur la ligne d'affichage.

Pour bloquer l'affichage des informations complémentaires :

Réglez **Blocage défilement texte** sur **Mar**.

Texte radio

Si la fonction RDS est activée et qu'une station RDS est actuellement reçue, des informations relatives au programme actuel et à la plage musicale en cours de lecture sont affichées sous le nom du programme.

Pour afficher ou non ces informations, régler **Texte radio** sur **Mar** ou **Arrêt**.

Volume TA

Le volume des annonces relatives à la circulation (TA) peut être préréglé. Pour une description détaillée ↗ 152.

Service de messages sur la circulation

(TP = Informations sur la circulation)

Les stations de service de messages sur la circulation sont des stations RDS diffusant des informations sur la circulation.

Activer et désactiver le service de messages sur la circulation

Pour activer et désactiver la fonction d'annonces sur la circulation de l'Infotainment System :

Appuyer sur **TP**.

- Si le service de messages sur la circulation est activé, [] s'affiche dans le menu principal de radio.
- Seules les stations de service de messages sur la circulation sont reçues.
- Si la station actuelle n'est pas une station de service de messages sur la circulation, la recherche de la station de service de messages sur la circulation suivante commence automatiquement.
- Si une station avec annonces sur la circulation est trouvée, [TP] s'affiche dans le menu principal de radio.
- Les annonces sur la circulation sont émises au volume TA pré-réglé ↪ 152.
- Si le service de messages sur la circulation est activé, la lecture CD/MP3 est interrompue pendant la durée de l'annonce sur la circulation.

Ecouter uniquement les annonces sur la circulation

Activez le service de messages sur la circulation et baissez complètement le volume de l'Infotainment System.

Bloquer les annonces sur la circulation

Pour bloquer une annonce sur la circulation, p. ex. lors d'une lecture CD/MP3 :

Appuyer sur **TP** ou sur le bouton multifonction pour confirmer le message d'annulation à l'écran.

L'annonce relative à la circulation est annulée, mais le service de messages relatifs à la circulation reste actif.

Digital Audio Broadcasting

Le système Digital Audio Broadcasting (DAB) est un système de diffusion innovant et universel.

Les stations DAB sont repérées par le nom du programme à la place de la fréquence de diffusion.



Remarques générales

- Avec le DAB, plusieurs programmes (services) radio peuvent être diffusés sur une seule fréquence (ensemble).
- Outre les services audio numériques de grande qualité, le DAB est également capable de diffuser des données relatives aux programmes et une multitude d'autres services de données, dont des informations sur le voyage et la circulation.

- Tant qu'un récepteur DAB donné peut détecter le signal envoyé par une station de diffusion (même si le signal est très faible), la restitution sonore est assurée.
- Il n'y a pas d'évanouissement (affaiblissement du son typique de la réception AM ou FM). Le signal DAB est reproduit à un volume constant.
- Si le signal DAB est trop faible pour être reçu par le récepteur, la réception est interrompue complètement. Cet incident peut être évité en activant **Liaison automatique DAB** et/ou **Liaison automatique DAB-FM** sur le menu des réglages DAB.
- Les interférences provoquées par des stations sur des fréquences proches (un phénomène typique de la réception AM et FM) n'existent pas en réception DAB.
- Si le signal DAB est réfléchi par des obstacles naturels ou des bâtiments, la qualité de la réception DAB s'améliore, alors que,

dans le même cas, la réception AM ou FM est considérablement altérée.

- Lorsque la réception DAB est activée, le syntoniseur FM de l'Infotainment System reste actif en arrière-plan et recherche en continu les meilleures stations FM en réception. Si la fonction TP ⇨ 158 est activée, les annonces de trafic de la station FM présentant la meilleure réception au moment précis sont diffusées. Désactiver la fonction TP si la réception DAB ne doit pas être interrompue par les annonces de trafic FM.

Configurer le DAB

Appuyer sur **CONFIG**.

Sélectionnez **Réglages radio**, puis **Réglages DAB**.

Les options suivantes peuvent être sélectionnées dans le menu de configuration :

Liaison automatique de l'ensemble

Lorsque cette fonction est activée, l'appareil met le même service (programme) sur un autre ensemble (fréquence) DAB lorsque le signal DAB est trop faible pour être capté par le récepteur.

Réglez la fonction sur **Mar** ou **Arrêt**.

Liaison automatique DAB-FM

Lorsque cette fonction est activée, l'appareil passe à la station FM correspondant au programme DAB actif lorsque le signal DAB est trop faible pour être capté par le récepteur.

Réglez la fonction sur **Mar** ou **Arrêt**.

Adaptation audio dynamique

Lorsque cette fonction est activée, la gamme dynamique du signal DAB est réduite. Ceci signifie que le niveau des sons forts est réduit et que le niveau des sons doux est accru. Par conséquent, le volume de l'Infotainment System peut être augmenté de façon à ce que les sons doux soient audibles, sans que les sons forts ne soient trop puissants.

Réglez la fonction sur **Mar** ou **Arrêt**.

Sélection de bande

Sélectionnez **Sélection de bandes** pour afficher le menu correspondant.

Pour définir les bandes de fréquences à recevoir par l'Infotainment System, activez l'une de ces options :

L-Band : 1 452 - 1 492 MHz, radiodiffusion terrestre et satellite

Band III : 174 - 240 MHz, radiodiffusion terrestre

Les deux

Lecteur CD

Remarques générales	163
Fonctionnement	164

Remarques générales

Le lecteur CD de l'Infotainment System peut lire des CD audio et des CD MP3/WMA.

Remarque

Avertissement

Ne placer en aucun cas des CD « singles » d'un diamètre de 8 cm ou des CD de forme spéciale dans le lecteur audio.

Aucune étiquette ne peut être apposée sur les CD. Les CD avec étiquette peuvent se coincer dans le lecteur et l'endommager. Il faudra alors remplacer l'appareil.

- Les formats de CD suivants peuvent être utilisés :
CD-ROM Mode 1 et Mode 2
CD-ROM XA Mode 2, Form 1 et Form 2
- Les formats de fichiers suivants peuvent être utilisés :
ISO 9660 Level 1, Level 2, (Romeo, Joliet)

Les fichiers MP3 et WMA écrits dans un format autre que ceux énumérés ci-dessus peuvent ne pas être lus correctement et leurs noms de fichiers et de dossiers peuvent ne pas s'afficher correctement.

- Il se peut que certains CD audio avec protection contre la copie non conforme aux normes CD audio ne soient pas lus correctement ou ne puissent pas être lus.
- Les CD-R ou CD-RW enregistrés sont plus sensibles aux mauvaises manipulations que les CD préenregistrés. Veillez à manipuler correctement les CD, en particulier les CD-R et CD-RW enregistrés (voir ci-dessous).
- Il est possible que les CD-R et CD-RW ne soient pas lus correctement ou ne puissent pas être lus. Dans ce cas, il ne s'agit pas d'une défaillance de l'appareil.
- Sur les CD mixtes (plages audio et fichiers compressés, MP3 par ex.), les plages audio et les fichiers compressés peuvent être lus séparément.

- Évitez de laisser des empreintes digitales sur les CD que vous changez.
- Remettez les CD immédiatement dans leur pochette après les avoir retirés du lecteur de CD afin de les protéger des dommages et de la poussière.
- De la poussière ou du liquide sur les CD peut salir la lentille du lecteur de CD à l'intérieur de l'appareil et provoquer des pannes.
- Protégez vos CD de la chaleur et de la lumière directe du soleil.
- Les restrictions suivantes s'appliquent aux CD MP3/WMA :
Débit binaire : 8 kbit/s - 320 kbit/s.
Fréquence d'échantillonnage : 48 kHz, 44,1 kHz, 32 kHz (pour MPEG-1) et 24 kHz, 22,05 kHz, 16kHz (pour MPEG-2).
- Les restrictions suivantes s'appliquent aux données enregistrées sur un CD MP3/WMA :
Nombre de plages : max. 999.

Nombre de plages par niveau de dossier : maxi. 512.

Profondeur de structure de dossiers : 10 niveaux max.

Remarque

Ce chapitre traite uniquement de la lecture de fichiers MP3 car les opérations relatives aux fichiers MP3 et WMA sont identiques. Lorsqu'un CD contenant des fichiers WMA est chargé, les menus relatifs au MP3 sont affichés.

Fonctionnement

Lancer une lecture CD

Appuyer une ou plusieurs fois sur **CD** pour ouvrir le menu principal CD ou MP3.



Si un CD se trouve dans le lecteur CD, sa lecture commence.

En fonction des données enregistrées sur le CD audio ou le CD MP3, différentes informations relatives au CD et à la plage musicale en cours s'affichent à l'écran.

Insérer un CD

Insérer un CD, face imprimée vers le haut, dans la fente jusqu'à ce qu'il soit escamoté.

Remarque

Si un CD est inséré, ● s'affiche à l'écran.

Passer à la plage suivante ou précédente

Appuyer brièvement sur «**⏮**» ou «**⏭**».

Avance ou retour rapides

Appuyer sur «**⏮**» ou «**⏭**» et le maintenir enfoncé pour avancer rapidement ou reculer rapidement sur la plage en cours.

Sélection d'une plage à l'aide du menu CD audio

Appuyer sur le bouton multifonction pour ouvrir le **Menu CD**.



Chansons au hasard

Pour lire toutes les plages dans un ordre aléatoire : réglez cette fonction sur **Mar**.

Remarque

Si cette fonction est activée, «**⏮**» est affiché dans le menu principal correspondant.

Répéter

Pour écouter plusieurs fois un morceau : régler cette fonction sur **Mar**.

Remarque

Si cette fonction est activée, «**⏮**» est affiché dans le menu principal correspondant.

Liste de pistes

Pour sélectionner une plage du CD : sélectionnez **Liste de pistes** puis sélectionnez la plage désirée.

dossiers

Pour sélectionner une plage dans un dossier : sélectionnez **dossiers**. Une liste des dossiers présents sur le CD s'affiche.

Sélectionnez l'un des dossiers, puis sélectionnez la plage désirée.

Remarque

Ce point de menu n'est disponible que si un CD MP3 est inséré.

Recherche...

Pour ouvrir un menu de recherche et de sélection de plage : sélectionnez **Recherche...**

Sélectionnez l'une des catégories, puis sélectionnez la plage désirée.

Remarque

Ce point de menu n'est disponible que si un CD MP3 est inséré.

Éjection d'un CD

Appuyer sur «**⏏**».

Le CD est expulsé de la fente pour CD.

Si le CD n'est pas retiré après éjection, il rentre automatiquement après quelques secondes.

Entrée AUX

Remarques générales	166
Fonctionnement	166

Remarques générales

Sur le panneau de commande de l'Infotainment System ↗ 144, une entrée AUX permet le branchement de sources audio externes.

Il est possible, par exemple, de connecter un lecteur CD portable avec une fiche jack de 3,5 mm à l'entrée AUX.

Remarque

La prise doit toujours rester propre et sèche.

Fonctionnement

Appuyez une ou plusieurs fois sur la touche **AUX** pour activer le mode AUX.



Tournez  sur l'Infotainment System pour régler le volume.

Toutes les autres fonctions peuvent uniquement être gérées via les éléments de commande de la source audio.

Port USB

Remarques générales	167
Ecouter une source audio	168

Remarques générales

Dans la console centrale, sous les commandes de climatisation, se trouve une prise USB permettant la connexion de sources de données audio externes.

Remarque

La prise doit toujours rester propre et sèche.

Un lecteur MP3, une clé USB, une carte SD (via un connecteur /adaptateur USB), ou un iPod peuvent être connectés au port USB.

Lorsqu'ils sont connectés au port USB, diverses fonctions de ces périphériques peuvent être opérées via les commandes et les menus de l'Infotainment System.

Remarque

Certains modèles de lecteur MP3, clé USB, carte SD ou iPod ne sont pas supportés par l'Infotainment System.

Remarque

- Les périphériques connectés au port USB doivent satisfaire les spécifications de classe de mémoire de masse USB (MSC USB).
- Les périphériques connectés via USB sont supportés selon la spécification USB V 2.0. Vitesse maximale supportée : 12 mbit/s.
- Seuls les périphériques avec un système de fichier FAT16/ FAT32 sont supportés.
- Les lecteurs de disque dur (HDD) ne sont pas compatibles.
- Les concentrateurs USB ne sont pas pris en charge.
- Les formats de fichiers suivants peuvent être utilisés :
ISO9660 Level 1, Level 2 (Romeo, Joliet).
Les fichiers MP3 et WMA écrits dans un format autre que ceux énumérés ci-dessus peuvent ne pas être lus correctement et leurs noms de fichiers et de dossiers

peuvent ne pas s'afficher correctement.

- Les restrictions suivantes s'appliquent aux fichiers enregistrés sur un périphérique :

Débit binaire : 8 kbit/s - 320 kbit/s.

Fréquence d'échantillonnage : 48 kHz, 44,1 kHz, 32 kHz (pour MPEG-1) et 24 kHz, 22,05 kHz, 16kHz (pour MPEG-2).

- Les restrictions suivantes s'appliquent aux données mémorisées sur les périphériques connectés au port USB :

Nombre de plages : max. 999.

Nombre de plages par niveau de dossier : maxi. 512.

Profondeur de structure de dossiers : 10 niveaux max.

Les fichiers WMA avec Digital Rights Management (DRM) provenant de magasins de musique en ligne ne peuvent pas être lus.

Les fichiers WMA peuvent être lus sans risque uniquement s'ils

ont été créés avec Windows Media Player version 9 ou ultérieure.

Extensions valables pour listes de lecture : .m3u, .pls, .wpl.

Les entrées de la liste de lecture doivent être mentionnées sous forme de chemin d'accès relatif.

L'attribut système de dossiers/fichiers contenant des données audio ne doit pas être défini.

Ecouter une source audio

Appuyer une ou plusieurs fois sur la touche **AUX** pour activer le mode MP3 ou iPod.

La lecture des données audio mémorisées sur l'appareil débute automatiquement.



Utilisation du menu spécifique à l'appareil

Appuyer sur le bouton multifonction pour ouvrir le menu de l'appareil actuellement connecté.

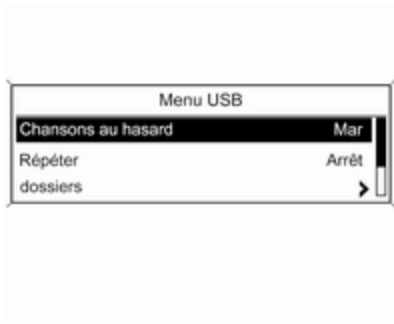

Chansons au hasard

Pour lire toutes les plages dans un ordre aléatoire : réglez cette fonction sur **Mar**.

Remarque

Si cette fonction est activée,  est affiché dans le menu principal correspondant.

Répéter

Pour écouter plusieurs fois un morceau : régler cette fonction sur **Mar**.

Remarque

Si cette fonction est activée,  est affiché dans le menu principal correspondant.

dossiers

Pour sélectionner une plage dans un dossier : sélectionnez **dossiers**. Une liste des dossiers présents sur l'appareil s'affiche.

Sélectionnez l'un des dossiers, puis sélectionnez la plage désirée.

Remarque

Ce point de menu n'est pas disponible si un iPod est connecté.

Recherche...

Pour ouvrir un menu de recherche et de sélection de plage : sélectionnez **Recherche...**

Sélectionnez l'une des catégories, puis sélectionnez la plage désirée.

Retrait de l'appareil

Pour retirer en toute sécurité l'appareil, sélectionnez **Retirer USB** ou **Éjecter iPod** puis déconnectez l'appareil.

Musique Bluetooth

Remarques générales 170

Utilisation 170

Remarques générales

Les sources audio Bluetooth (p. ex. les téléphones-baladeurs, lecteurs MP3 Bluetooth, etc.) respectant le protocole de musique Bluetooth A2DP peuvent être connectées sans fil à l'Infotainment System.

Remarque

- L'Infotainment System connecte uniquement des appareils Bluetooth compatibles A2DP (Advanced Audio Distribution Profile) version 1.2 ou ultérieure.
- L'appareil Bluetooth doit être compatible avec la version 1.0 ou supérieure de l'AVRCP (Audio Video Remote Control Profile). Si l'appareil n'est pas compatible AVRCP, seul le volume peut être commandé par le biais de l'Infotainment System.
- Avant de connecter l'appareil Bluetooth à l'Infotainment System, il faut bien connaître les fonctions Bluetooth décrites dans son manuel d'utilisation.

Utilisation

Préconditions

Les préconditions suivantes doivent être satisfaites pour pouvoir utiliser le mode Musique Bluetooth de l'Infotainment System:

- La fonction Bluetooth de l'Infotainment System doit être activée ↪ 173.
- La fonction Bluetooth de la source audio Bluetooth externe doit être activée (voir le guide utilisateur de l'appareil).
- En fonction de la source audio Bluetooth externe, il peut être nécessaire de régler l'appareil sur « visible » (voir le guide de l'utilisateur de l'appareil).
- La source audio Bluetooth externe doit être appareillée et connectée à l'Infotainment System ↪ 173.

Activation du mode Musique Bluetooth

Appuyez une ou plusieurs fois sur la touche **AUX** pour activer le mode musique Bluetooth.

La lecture de la musique Bluetooth doit être lancée et interrompue/arrêtée via l'appareil Bluetooth.

Fonctionnement via l'Infotainment System

Réglage du volume

Le volume peut être ajusté via l'Infotainment System ↷ 147.

Passage à la plage précédente ou suivante

Appuyer brièvement sur ⏮ ⏪ ou ⏩ ⏭ sur le panneau de commande de l'Infotainment system.

Téléphone

Remarques générales	172
Connexion Bluetooth	173
Appel d'urgence	175
Fonctionnement	175
Téléphones mobiles et équipement radio C.B.	179

Remarques générales

Le portail de téléphone vous offre la possibilité d'avoir des conversations téléphoniques via un micro et des haut-parleurs dans le véhicule, ainsi que d'utiliser les fonctions les plus importantes de votre téléphone mobile par l'intermédiaire de l'Infotainment System du véhicule. Pour utiliser le portail Téléphone, le téléphone portable doit être connecté à l'Infotainment System via Bluetooth.

Toutes les fonctions du portail de téléphone ne sont pas acceptées par tous les téléphones mobiles. Les fonctions téléphoniques disponibles dépendent du téléphone mobile correspondant et du fournisseur de services. Vous trouverez davantage d'informations sur le sujet dans les instructions d'utilisation de votre téléphone mobile ; vous pouvez également vous renseigner auprès de votre fournisseur de services.

Remarques importantes concernant l'utilisation et la sécurité routière

Attention

Les téléphones mobiles ont un effet sur votre environnement. C'est pourquoi des directives et règlements de sécurité ont été édictés. Vous devriez être familiarisé avec les directives applicables avant d'utiliser le téléphone.

Attention

L'utilisation de la fonction mains libres en roulant peut être dangereuse car votre concentration est réduite quand vous êtes au téléphone. Parquez votre véhicule avant d'utiliser la fonction mains libres. Suivez les réglementations du pays dans lequel vous vous trouvez à présent.

N'oubliez pas respecter les réglementations spéciales s'appliquant dans des zones particulières et

éteignez toujours votre téléphone mobile si son utilisation est interdite, si le téléphone mobile provoque des interférences ou si une situation dangereuse peut survenir.

Bluetooth

Le portail de téléphone est certifié par le Groupe d'intérêt spécial (SIG) Bluetooth.

Des informations complémentaires sur les spécifications sont disponibles sur l'internet à l'adresse <http://www.bluetooth.com>

Connexion Bluetooth

Bluetooth est une norme radio de connexion sans fil entre p. ex. un téléphone et d'autres appareils. Des données telles que le répertoire téléphonique, les listes d'appels, le nom de l'opérateur et l'intensité du champ peuvent être transférées. Les fonctionnalités peuvent être limitées en fonction du type de téléphone.

Pour pouvoir utiliser une connexion Bluetooth via le portail de téléphone, la fonction Bluetooth du téléphone

mobile doit être activée et le téléphone mobile doit être rendu « visible ». Pour une description détaillée, veuillez consulter les instructions d'utilisation du téléphone mobile.

Activer Bluetooth

Appuyer sur **CONFIG** pour ouvrir le menu **Réglages**.

Sélectionnez **Réglages téléphone**.

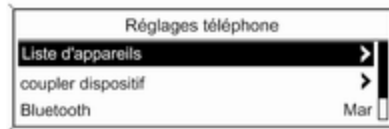

Définir **Bluetooth** sur **Mar**.

Couplage d'un appareil Bluetooth

Appuyer sur **CONFIG** pour ouvrir le menu **Réglages**. Sélectionnez **Réglages téléphone**, puis **coupler dispositif**.

L'écran suivant s'affiche.



Dès que le portail de téléphone de l'Infotainment System est détecté, il apparaît dans la liste des appareils de votre appareil Bluetooth. Sélectionnez le portail de téléphone.

Lorsque la demande s'affiche, entrez le code PIN de votre appareil Bluetooth. Les appareils sont couplés et connectés.

Remarque

Le répertoire téléphonique de votre téléphone sera automatiquement téléchargé. La présentation et l'ordre des entrées du répertoire téléphonique peuvent être différents sur l'affichage de l'Infotainment System et l'affichage du téléphone mobile.

Si la connexion Bluetooth est réussie : si un autre appareil Bluetooth a été connecté à l'Infotainment System, il est maintenant déconnecté du système.

Si la connexion Bluetooth échoue : recommencez la procédure décrite auparavant ou consultez le guide de l'utilisateur de l'appareil Bluetooth.

Remarque

5 appareils au maximum peuvent être couplés avec l'Infotainment System.

Modifier le code Bluetooth

Appuyer sur **CONFIG** pour ouvrir le menu **Réglages**.

Sélectionnez **Réglages téléphone**, puis **Changer code Bluetooth**.

Entrez le code PIN à quatre chiffres désiré et confirmez l'entrée par **OK**.

Connexion d'un autre appareil couplé

Appuyer sur **CONFIG** pour ouvrir le menu **Réglages**.

Sélectionnez **Réglages téléphone**, puis **Liste d'appareils**. Une liste de tous les appareils Bluetooth actuellement couplés à l'Infotainment System est affichée.



Sélectionner l'appareil souhaité. Un sous-menu s'affiche.

Sélectionner **Choisir** pour établir la connexion.

Déconnexion d'un appareil

Appuyer sur **CONFIG** pour ouvrir le menu **Réglages**.

Sélectionnez **Réglages téléphone**, puis **Liste d'appareils**. Une liste de tous les appareils Bluetooth actuellement couplés à l'Infotainment System est affichée.

Sélectionnez l'appareil couplé. Un sous-menu s'affiche.

Sélectionner **Déconnecter** pour débrancher l'appareil.

Suppression d'un appareil couplé

Appuyer sur **CONFIG** pour ouvrir le menu **Réglages**.

Sélectionnez **Réglages téléphone**, puis **Liste d'appareils**. Une liste de tous les appareils Bluetooth actuellement couplés à l'Infotainment System est affichée.

Sélectionner l'appareil souhaité. Un sous-menu s'affiche.

Si l'appareil est connecté, il doit d'abord être déconnecté (voir ci-dessus).

Sélectionner **Supprimer** pour retirer l'appareil.

Restauration des réglages d'usine par défaut

Les réglages d'usine par défaut du téléphone, par ex. la liste des appareils, le code Bluetooth et la sonnerie, peuvent être rétablis.

Appuyer sur **CONFIG** pour ouvrir le menu **Réglages**. Sélectionnez **Réglages téléphone**, puis **Restaurer réglages par défaut**.

Le sous-menu vous pose une question. Pour réinitialiser toutes les valeurs aux valeurs d'usine par défaut, sélectionnez **Oui**.

Appel d'urgence

⚠ Attention

L'établissement de la connexion ne peut pas être garanti dans toutes les situations. Pour cette raison, vous ne devez pas compter exclusivement sur un téléphone mobile pour une communication

d'une importance capitale (par exemple une urgence médicale).

Sur certains réseaux, il peut être nécessaire d'insérer correctement une carte SIM valable dans le téléphone mobile.

⚠ Attention

Gardez à l'esprit que vous pouvez effectuer et recevoir des appels avec le téléphone mobile, si la zone couverte bénéficie d'un signal suffisamment fort. Dans certains cas, il n'est pas possible d'effectuer des appels d'urgence sur tous les réseaux de téléphonie mobile ; il peut arriver qu'ils ne puissent pas être effectués quand certaines fonctions du réseau et/ou du téléphone sont activées. Votre opérateur local de téléphonie pourra vous renseigner. Le numéro d'appel d'urgence peut être différent selon la région et le pays. Prière de vous informer au

préalable sur le numéro d'appel d'urgence à utiliser dans la région traversée.

Passer un appel d'urgence

Composez le numéro d'appel d'urgence (p. ex. **112**).

La connexion téléphonique avec le centre d'appel d'urgence est établie.

Répondez aux questions du personnel de service concernant votre urgence.

⚠ Attention

Ne mettez pas fin à la conversation tant que le centre de secours ne vous l'a pas demandé.

Fonctionnement

Une fois qu'une connexion Bluetooth a été établie entre votre téléphone mobile et l'Infotainment System, vous pouvez gérer de nombreuses fonctions de votre téléphone mobile via l'Infotainment System.

L'Infotainment System permet, par exemple, d'établir une connexion avec les numéros de téléphone enregistrés dans votre téléphone portable ou de les modifier.

Remarque

En mode mains libres, l'utilisation du téléphone mobile est toujours possible, p. ex. pour prendre un appel ou régler le volume.

Après l'établissement d'une connexion entre le téléphone mobile et l'Infotainment System, les données du téléphone sont transmises à l'Infotainment System. Ceci peut prendre quelques minutes en fonction du modèle du téléphone. Pendant cette durée, les possibilités d'utilisation du téléphone mobile via l'Infotainment System sont limitées.

Remarque

Tous les téléphones mobiles ne sont pas compatibles avec toutes les fonctions du portail de téléphone. Par conséquent, les fonctions décrites peuvent être différentes de celles disponibles avec ces téléphones mobiles.

Préconditions

Les préconditions suivantes doivent être satisfaites pour pouvoir utiliser le mode mains libres de l'Infotainment System :

- La fonction Bluetooth de l'Infotainment System doit être activée ⇨ 173.
- La fonction Bluetooth du téléphone mobile doit être activée (voir le guide utilisateur de l'appareil).
- Le téléphone mobile doit être réglé sur « visible » (voir le guide utilisateur de l'appareil).
- Le téléphone mobile doit être appairé à l'Infotainment System ⇨ 173.

Activation du mode mains libres

Appuyer sur **PHONE** sur le panneau de commande de l'Infotainment System. Le menu principal du téléphone est affiché.

Remarque

Si aucun téléphone mobile n'est connecté à l'Infotainment System, **Aucun téléphone disponible** est affiché. Pour une description détaillée de l'établissement d'une connexion Bluetooth ⇨ 173.

De nombreuses fonctions du téléphone peuvent maintenant être contrôlées via le menu principal du téléphone (et les sous-menus associés) et via les commandes spécifiques au téléphone du volant.

Faire un appel téléphonique

Saisir un numéro manuellement

Dans le menu principal du téléphone, appuyer sur le bouton multifonction pour ouvrir le **Menu téléphone**.

Sélectionnez **Entrer numéro**. L'écran suivant s'affiche.



Entrez le numéro désiré et sélectionnez  sur l'écran pour commencer la numérotation.

Remarque

Pour ouvrir l'écran **Recherche** du répertoire téléphonique, sélectionnez .

Utilisation du répertoire téléphonique

Remarque

Le répertoire téléphonique peut être téléchargé uniquement si cette fonction est compatible avec votre téléphone portable. Pour de plus amples informations, veuillez consulter le guide de votre téléphone portable.

Le répertoire téléphonique contient des noms et des numéros.

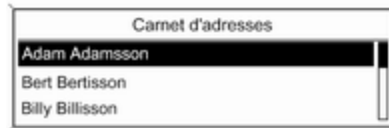

Dans le menu principal du téléphone, appuyer sur le bouton multifonction pour ouvrir le **Menu téléphone**.

Sélectionnez **Carnet d'adresses**. Sélectionner **Recherche**, puis **Prénom** ou **Nom**. L'écran suivant s'affiche.



Comme sur un téléphone ou un téléphone mobile, les lettres sont organisées par groupes alphabétiques à l'écran : **abc, def, ghi, jkl, mno, pqrs, tuv** et **wxyz**.

Sélectionnez le groupe de lettres désiré. Les entrées du répertoire téléphonique commençant par une des lettres du groupe de lettres sont affichées.

Faites défiler la liste et sélectionnez le nom d'entrée désiré.

Faites défiler la liste des numéros du téléphone et sélectionnez le numéro désiré. Le numéro de téléphone correspondant est composé.

Suppression du répertoire téléphonique

Pour supprimer toutes les entrées du répertoire téléphonique de l'Infotainment System, appuyer sur **PHONE**. Sélectionner **Carnet d'adresses**, puis **Supprimer tous**.

À l'aide des listes d'appels

Tous les appels arrivants, sortants, ou qui n'ont pas été répondu sont enregistrés dans les listes d'appels correspondantes.

Dans le menu principal du téléphone, appuyer sur le bouton multifonction pour ouvrir le **Menu téléphone**. Sélectionner **Listes d'appel**.

L'écran suivant s'affiche.

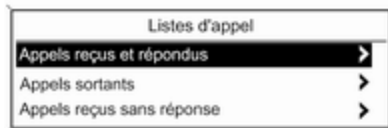

Sélectionner la liste d'appels souhaitée, par ex. **Appels reçus sans réponse**. Un menu avec la liste d'appels correspondante s'affiche.

Pour faire un appel téléphonique : sélectionnez la saisie de liste souhaitée. Le numéro de téléphone correspondant est composé.

Recomposer un numéro de téléphone

Le dernier numéro de téléphone composé peut être recomposé.

Appuyer sur **↵**, au volant, pour ouvrir le menu **Recomposer**.

Appuyer à nouveau sur **↵** pour lancer la composition.

Appuyer sur **↵** sur le volant, pour quitter le menu **Recomposer**. Vous pouvez également utiliser le bouton multifonction pour sélectionner **Non** à l'écran.

Appel téléphonique arrivant

Si un mode audio, par ex. la radio ou le mode CD, est actif au moment d'un appel arrivant, la source audio sera mise en sourdine et restera en sourdine jusqu'à ce que l'appel soit terminé.

Pour répondre à l'appel : sélectionnez **Répondre** à l'écran.

Pour rejeter l'appel : sélectionnez **Refuser** à l'écran.

Second appel téléphonique arrivant

Si un second appel téléphonique arrive au cours d'un appel, un message s'affiche.

Pour répondre au second appel et mettre fin à l'appel en cours : sélectionnez **Répondre** à l'écran.

Pour rejeter le second appel et poursuivre l'appel en cours : sélectionnez **Refuser** à l'écran.

Modification de la sonnerie

Appuyer sur **CONFIG** pour ouvrir le menu **Réglages**.

Sélectionnez **Réglages téléphone, Son et signaux puis Tonalité**. Une liste de toutes les sonneries disponibles s'affiche.

Sélectionnez la sonnerie désirée.

Pour une description détaillée du volume de sonnerie, ↗ 152.

Fonctions disponibles pendant la conversation

Au cours d'une conversation, le menu principal du téléphone est affiché.

Sélectionnez **Menu** à l'écran pour ouvrir le menu **Connecté**.

Sélectionnez **Raccrocher** à l'écran pour mettre fin à l'appel.

Activation du mode privé

Dans le menu **Connecté**, sélectionner **Appel privé ?** pour transférer l'appel sur le téléphone mobile.

Pour retransférer l'appel sur l'Infotainment System, sélectionnez **Menu** à l'écran, puis **Transférer appel**.

Désactivation/activation du microphone

Sur le menu **Connecté**, régler **Mic sourdine** sur **Mar**. L'appelant ne peut plus vous entendre.

Pour réactiver le microphone : régler de nouveau **Mic sourdine** sur **Arrêt**.

Téléphones mobiles et équipement radio C.B.

Instructions de montage et d'utilisation

Lors du montage et de l'utilisation d'un téléphone mobile, il est impératif de respecter les instructions de montage spécifiques au véhicule ainsi que les instructions d'utilisation du fabricant du téléphone et du dispositif mains libres. Sinon, l'homologation du véhicule peut être annulée (directive européenne 95/54/CE).

Recommandations pour un fonctionnement sans problèmes :

- L'antenne extérieure doit être installée par un professionnel pour disposer de la portée maximale possible.

- Puissance d'émission maximale : 10 watts.
- Le téléphone mobile doit être installé à un emplacement adéquat. Tenir compte de la remarque appropriée dans le manuel d'utilisation, section **Système d'airbag**.

Demander conseil sur les endroits de montage prévus pour l'antenne extérieure et le support ainsi que sur l'utilisation d'appareils dont la puissance d'émission est supérieure à 10 watts.

L'utilisation d'un dispositif mains libres sans antenne extérieure pour des téléphones aux standards GSM 900/1800/1900 et UMTS est uniquement permise quand la puissance d'émission maximale du téléphone mobile ne dépasse pas 2 watts pour les GSM900 et 1 watt pour les autres.

Pour des raisons de sécurité, nous vous recommandons de ne pas téléphoner en conduisant. Même l'usage de dispositifs mains-libres peut vous distraire du trafic.

⚠ Attention

L'utilisation d'appareils radio et de téléphones mobiles qui ne correspondent pas aux standards de téléphones mobiles mentionnés ci-dessus n'est autorisée qu'avec une antenne appliquée à l'extérieur du véhicule.

Avertissement

Si les instructions mentionnées ci-dessus ne sont pas respectées, les téléphones mobiles et appareils radio peuvent entraîner, en cas de fonctionnement à l'intérieur de l'habitacle sans antenne extérieure, des défaillances de l'électronique du véhicule.

Index alphabétique

- A**
- Activation de la fonction AUX..... 166
 - Activation de la fonction USB..... 168
 - Activation de la musique
 - Bluetooth..... 170
 - Activation du lecteur de CD..... 164
 - Activation du mode téléphone
 - mains libres..... 175
 - Activer la radio..... 153
 - Adaptation audio dynamique..... 160
 - Annonces sur la circulation..... 158
 - Appel d'urgence..... 175
 - Appeler
 - Appel entrant..... 175
 - Faire un appel téléphonique... 175
 - Fonctions disponibles
 - pendant la conversation..... 175
 - Sonnerie..... 175
- B**
- Bloquer les annonces sur
 - la circulation..... 158
 - Bluetooth
 - Connexion Bluetooth..... 173
 - Musique Bluetooth..... 170
 - Téléphone..... 175
 - Bouton multifonction..... 148
- C**
- Choisir la gamme d'ondes..... 153
 - Commandes audio au volant..... 144
 - Commandes de base..... 148
 - Configuration système
 - Heure et date..... 147
 - Langue..... 147
 - Réglages du véhicule..... 147
 - Restauration des réglages
 - d'usine..... 147
 - Connexion Bluetooth..... 173
 - Contrôle automatique du volume 152
- D**
- DAB..... 160
 - Digital Audio Broadcasting..... 160
- E**
- Ecouter une source audio..... 168
 - Éléments de commande
 - L'infotainment system..... 144
 - Téléphone..... 172
 - Volant..... 144
 - Enregistrer des stations..... 154, 155
 - Entrée AUX
 - Activation..... 166
 - Fonctionnement..... 166
 - Réglage du volume..... 166
 - Remarques générales..... 166
- F**
- Fonction antivol 143
 - Fonctionnement. 147, 153, 164, 166, 175

Entrée AUX.....	166
Lecteur CD.....	164
Menu.....	148
Musique Bluetooth.....	170
Port USB.....	168
Radio.....	153
Téléphone.....	175

L

Lancer une lecture CD.....	164
Lecteur CD	
Activation.....	164
Éjection d'un CD.....	164
Insérer un CD.....	164
Lancer une lecture CD.....	164
Menu CD.....	164
Remarques générales.....	163
Utilisation.....	164
Liste de catégories.....	156
Listes d'appels.....	175
Listes d'enregistrement	
automatique.....	154
Enregistrer des stations.....	154
Récupérer des stations.....	154
Listes de favoris.....	155, 156
Enregistrer des stations.....	155
Récupérer des stations.....	155
Listes de stations.....	156

M

Menu CD.....	164
Menus de bandes de fréquences	156
Menu USB.....	168
Mise à jour des listes de stations	156
Mise en fonction de	
l'Infotainment System.....	147
Mode silencieux.....	147
Musique Bluetooth	
Activation.....	170
Fonctionnement.....	170
Préconditions.....	170
Remarques générales.....	170

P

Panneau de commande	
Infotainment.....	144
Paramètres de tonalité.....	151
Paramètres de volume.....	152
Port USB	
Activation.....	168
Connexion de l'appareil USB. .	167
Fonctionnement.....	168
Menu USB.....	168
Remarque.....	167
Remarques générales.....	167
Retrait de l'appareil USB.....	168
Présentation des éléments de	
commande.....	144

R

Radio	
Activation.....	153
Adaptation audio dynamique. .	160
Annonces DAB.....	156
Annonces sur la circulation.....	158
Choisir la gamme d'ondes.....	153
Configurer le DAB.....	160
Configurer le RDS.....	158
Digital Audio Broadcasting	
(DAB).....	160
Enregistrer des stations. .	154, 155
Liste de catégories.....	156
Listes d'enregistrement	
automatique.....	154
Listes de favoris.....	155, 156
Listes de stations.....	156
Menus de bandes de	
fréquences.....	156
Mise à jour des listes de	
stations.....	156
Radio Data System (RDS).....	158
Recherche de stations.....	153
Récupérer des stations... 154, 155	
Régionalisation.....	158
Sélection de bande.....	160
Service de messages sur la	
circulation.....	158
Syntonisation de station.....	153
Utilisation.....	153

Radio Data System (RDS)	158
RDS.....	158
Recherche de stations.....	153
Recomposition.....	175
Récupérer des stations.....	154, 155
Régionalisation.....	158
Réglages de l'heure.....	147
Réglages de la date.....	147
Réglages de la langue.....	147
Remarques générales	163, 166, 167, 170, 172
Entrée AUX.....	166
L'infotainment system.....	142
Lecteur CD.....	163
Musique Bluetooth.....	170
Port USB.....	167
Téléphone.....	172
Répertoire téléphonique.....	175

S

Service de messages sur la circulation.....	158
Sonnerie	
Sélection de la sonnerie.....	175
Volume de sonnerie.....	152

T

Téléphone	
Activation.....	175
Appel entrant.....	175
Appels d'urgence.....	175

Bluetooth.....	172
Composition d'un numéro.....	175
Connexion Bluetooth.....	173
Éléments de commande.....	172
Fonctions disponibles pendant la conversation.....	175
Listes d'appels.....	175
Préconditions.....	175
Recomposer un numéro de téléphone.....	175
Remarque.....	172
Remarques générales.....	172
Répertoire téléphonique.....	175
Sélection de la sonnerie.....	175
Téléphones mobiles et équipement radio C.B.	179

U

Utilisation.....	170
Entrée AUX.....	166
Lecteur CD.....	164
Menu.....	148
Musique Bluetooth.....	170
Port USB.....	168
Radio.....	153
Téléphone.....	175
Utilisation de menu.....	148

V

Volume

Contrôle automatique du volume.....	152
Fonction sourdine.....	147
Limitation du volume à température élevée.....	147
Réglage du volume.....	147
Volume compensé par rapport à la vitesse.....	152
Volume de sonnerie.....	152
Volume maximal de mise en marche.....	152
Volume TA.....	152
Volume maximal de mise en marche.....	152
Volume TA.....	152

www.opel.com

Copyright by ADAM OPEL AG, Rüsselsheim, Germany.

Les données mentionnées dans cette publication correspondent à la situation indiquée. Adam Opel AG se réserve le droit d'apporter des modifications techniques, de l'équipement et de la forme du véhicule par rapport aux indications reprises dans cette publication ainsi que des modifications de cette publication proprement dite.

Situation : août 2015, ADAM OPEL AG, Rüsselsheim.

Imprimé sur papier blanchi sans chlore.

KTA-2691/11-fr

08/2015

