

OPEL MOKKA

Manuel d'utilisation



Wir leben Autos.



Sommaire

| | |
|------------------------------------|-----|
| Introduction | 2 |
| En bref | 6 |
| Clés, portes et vitres | 20 |
| Sièges, systèmes de sécurité | 35 |
| Rangement | 57 |
| Instruments et commandes | 76 |
| Éclairage | 112 |
| Climatisation | 122 |
| Conduite et utilisation | 129 |
| Soins du véhicule | 164 |
| Service et maintenance | 207 |
| Caractéristiques techniques | 210 |
| Informations au client | 222 |
| Index alphabétique | 224 |

Introduction

Carburants

Désignation

Huile moteur

Qualité

Viscosité

Pression de gonflage des pneus

Monte

avant

arrière

Pneus été

Pneus d'hiver

Poids

Poids total autorisé

- Poids à vide du modèle de base

= Chargement

Caractéristiques spécifiques du véhicule

Veillez inscrire les données de votre véhicule à la page précédente afin de les garder facilement accessibles. Ces informations figurent aux chapitres « Entretien et maintenance » et « Caractéristiques techniques » ainsi que sur la plaquette signalétique.

Introduction

Votre véhicule associe technologie avancée, sécurité, écologie et économie.

Le présent Manuel d'utilisation contient toutes les informations qui vous seront nécessaires pour conduire votre véhicule efficacement et en toute sécurité.

Informez les occupants du véhicule des risques éventuels d'accident et de blessure dus à une mauvaise utilisation.

Vous devez toujours vous plier aux lois et réglementations en vigueur dans le pays dans lequel vous

trouvez. Ces lois peuvent différer des informations contenues dans ce Manuel d'utilisation.

Quand il est indiqué de prendre contact avec un atelier, nous vous recommandons de chercher un Réparateur Agréé Opel. Pour les véhicules au gaz, nous vous recommandons de contacter un Réparateur Opel habilité pour l'entretien des véhicules au gaz.

Les Réparateurs Agréés Opel offrent un service de première qualité à des prix raisonnables. Le personnel expérimenté formé par Opel travaille selon les prescriptions spécifiques d'Opel.

La documentation destinée au client doit toujours être conservée à portée de main, dans le véhicule.

Utilisation de ce manuel

■ Le présent manuel décrit toutes les options et fonctions disponibles pour ce modèle. **Certaines descriptions, notamment celles des fonctions de menu et d'affichage, peuvent ne pas s'appliquer à votre véhicule en raison des variantes de**

modèle, de spécifications propres à votre pays, à des accessoires ou des équipements spéciaux.

- Vous trouverez un premier aperçu dans le chapitre « En bref ».
- Le sommaire situé au début de ce manuel et à chaque chapitre indique où se trouvent les informations.
- L'index vous permet de rechercher des informations spécifiques.
- Le présent Manuel d'utilisation montre des véhicules avec direction à gauche. L'utilisation de véhicules avec direction à droite est similaire.
- Le Manuel d'utilisation reprend les désignations de moteur utilisées en usine. Les désignations de vente correspondantes se trouvent dans le chapitre « Caractéristiques techniques ».
- Les indications de direction, telles que à gauche, à droite ou vers l'avant et vers l'arrière, sont toujours données par rapport au sens de la marche.

- Il se peut que les informations des écrans de votre véhicule ne s'affichent pas dans votre langue.
- Les messages affichés et les mentions à l'intérieur de l'habitacle sont écrits en caractères **gras**.

Danger, attention et avertissement

Danger

Les paragraphes accompagnés de la mention ** Danger** fournissent des informations concernant un risque de blessure mortelle. Ignorer ces informations peut entraîner un danger de mort.



Attention

Les paragraphes accompagnés de la mention ** Attention** fournissent des informations concernant un risque d'accident ou de blessure. Ignorer ces informations peut entraîner des blessures.

Avertissement

Les paragraphes accompagnés de la mention **Avertissement** fournissent des informations concernant un risque de dégradation du véhicule. Ignorer cette information peut entraîner une dégradation du véhicule.

Symboles

Les références à une page sont marquées d'un symbole .  signifie « voir page ».

Bonne route !

Adam Opel AG

En bref

Informations pour un premier déplacement

Déverrouillage du véhicule



Appuyer sur le bouton  pour déverrouiller les portes et le coffre. Ouvrir les portes en tirant les poignées. Pour ouvrir le hayon, toucher le commutateur tactile sous la poignée.

Télécommande radio ⇨ 20, verrouillage central ⇨ 22, coffre ⇨ 25.

Réglage des sièges

Position du siège

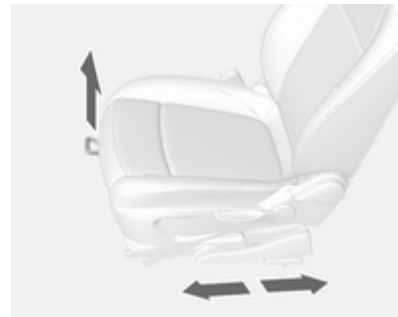

Tirer la poignée, déplacer le siège et relâcher la poignée.

Position de siège ⇨ 36, réglage des sièges ⇨ 37.

Danger

Ne pas s'asseoir à moins de 25 cm du volant afin de permettre un déploiement sûr de l'airbag.

Dossiers de siège

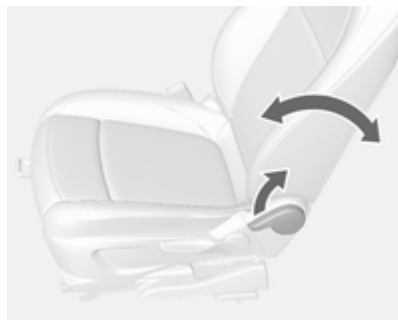

Tirer le levier, régler l'inclinaison et relâcher le levier. Laisser le siège s'encliqueter de manière audible.

Position de siège ⇨ 36, réglage des sièges ⇨ 37.

Hauteur de siège



Mouvement de pompage du levier
vers le haut = relever le siège
vers le bas = abaisser le siège

Position de siège ⇨ 36, réglage des sièges ⇨ 37.

Inclinaison de l'assise

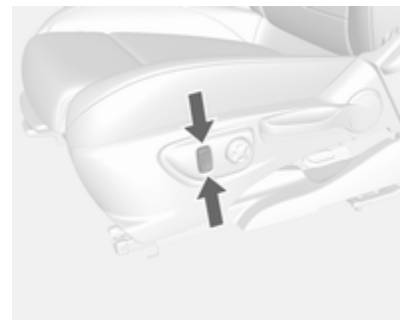

Régler l'inclinaison en appuyant sur le bouton.

Réglage des appuis-tête

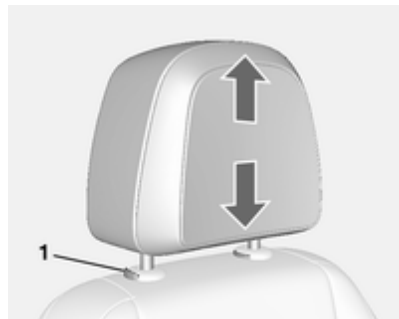

Tirer l'appui-tête vers le haut. Appuyer sur le loquet (1) pour débloquer et pousser l'appui-tête vers le bas.

Appui-tête ⇨ 35.

Ceinture de sécurité



Tirer la ceinture de sécurité et l'encliqueter dans la serrure de ceinture. La ceinture de sécurité ne doit pas être vrillée et doit être placée près du corps. Le dossier ne doit pas être incliné trop en arrière (environ 25° maximum).

Pour détacher la ceinture, appuyer sur le bouton rouge de la serrure.

Position de siège ⇨ 36, ceintures de sécurité ⇨ 40, système d'airbag ⇨ 43.

Réglage des rétroviseurs

Rétroviseur intérieur



Pour réduire l'éblouissement, ajuster le levier sous le boîtier du rétroviseur. Rétroviseur intérieur ⇨ 30, rétroviseur intérieur à position nuit automatique ⇨ 30.

Rétroviseurs extérieurs



Sélectionner le rétroviseur extérieur correspondant et le régler.

Rétroviseurs extérieurs convexes ⇨ 28, réglage électrique ⇨ 28, rétroviseurs extérieurs rabattables ⇨ 29, rétroviseurs extérieurs chauffants ⇨ 29.

Réglage du volant



Débloquer le levier, régler le volant puis bloquer le levier et vérifier qu'il est bien verrouillé.

Ne régler le volant que lorsque le véhicule est arrêté et la direction débloquée.

Système d'airbags ⇨ 43, positions d'allumage ⇨ 130.

Vue d'ensemble du tableau de bord

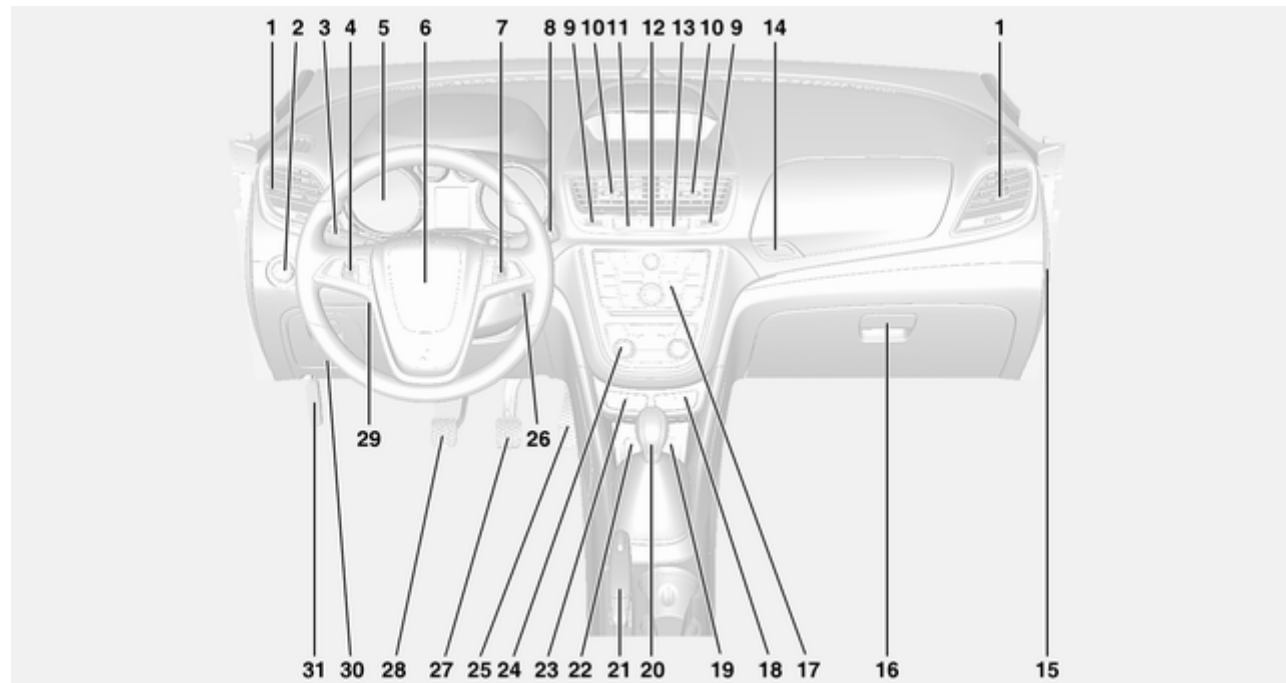

- | | | |
|--|---|--|
| <p>1 Bouches d'aération latérales 127</p> <p>2 Commutateur d'éclairage 112</p> <p>3 Clignotants de changement de direction et de file 117</p> <p>Appel de phares 113</p> <p>Feux de croisement et feux de route 113</p> <p>4 Régulateur de vitesse 145</p> <p>Limiteur de vitesse 146</p> <p>Alerte de collision avant 148</p> <p>5 Instruments 83</p> <p>6 Avertisseur sonore 77</p> <p>Airbag conducteur 46</p> <p>7 Commandes au volant 76</p> <p>8 Essuie-glace avant, lave-glace avant 77</p> <p>Essuie-glace arrière, système de lave-glace arrière 79</p> <p>9 Réglage des bouches d'aération centrales 127</p> | <p>10 Bouches d'aération centrales 127</p> <p>11 Electronic Stability Control . 143</p> <p>12 Feux de détresse 117</p> <p>13 Témoin de désactivation d'airbag 89</p> <p>14 Bouton de rangement dans le tableau de bord 57</p> <p>15 Désactivation d'airbag passager 48</p> <p>16 Boîte à gants 58</p> <p>17 Infotainment System</p> <p>18 Bouton Eco de système d'arrêt-démarrage 132</p> <p>19 Entrée AUX, entrée USB, fente pour carte SD</p> <p>20 Levier sélecteur, boîte manuelle 139</p> <p>Boîte automatique 136</p> <p>21 Frein de stationnement 141</p> <p>22 Prise de courant 82</p> <p>23 Aide au stationnement 150</p> <p>Contrôle d'adhérence en descente 90</p> | <p>24 Climatisation automatique . . 122</p> <p>25 Pédale d'accélérateur 130</p> <p>26 Serrure de contact avec blocage de la direction 130</p> <p>27 Pédale de frein 141</p> <p>28 Pédale d'embrayage 129</p> <p>29 Réglage du volant 76</p> <p>30 Rangement dans le tableau de bord 57</p> <p>31 Poignée de déverrouillage du capot moteur 166</p> |
|--|---|--|

Éclairage extérieur



Tourner le commutateur d'éclairage :

AUTO = commande d'éclairage extérieur : l'éclairage extérieur s'allume et s'éteint automatiquement en fonction des conditions de luminosité extérieures.

 = activation ou désactivation de la commande automatique des feux. Le commutateur revient sur **AUTO**.

 = feux de position

 = feux de croisement

Véhicules sans commande automatique des feux :

O = arrêt

Phares antibrouillard

Appuyer sur le commutateur d'éclairage :

 = phares antibrouillard

 = feu antibrouillard arrière

Éclairage ⇨ 112.

Appel de phares, feux de route et feux de croisement

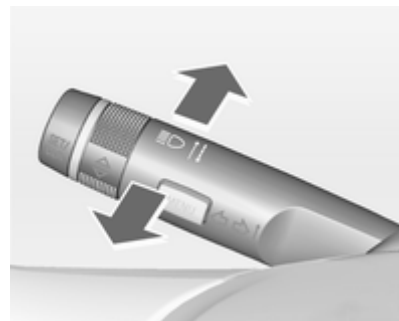

appel de phares = tirer la manette

feux de route = pousser la manette

feux de croisement = pousser ou tirer la manette

Commande automatique des feux ⇨ 112, Feux de route ⇨ 113, Appel de phares ⇨ 113, Éclairage directionnel adaptatif ⇨ 115.

Clignotants de changement de direction et de file



manette vers le haut = clignotant droit
manette vers le bas = clignotant gauche

Clignotants de changement de direction et de file ↪ 117.

Feux de détresse



Actionnement avec le bouton .
Feux de détresse ↪ 117.

Avertisseur sonore



Appuyer sur .

Essuie-glaces et lave-glaces

Essuie-glace avant

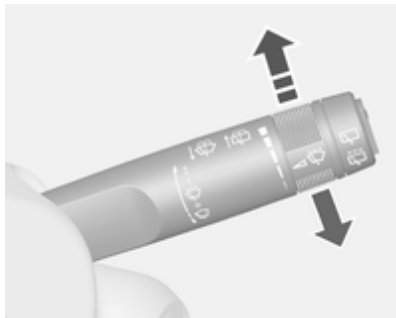

2 = rapide

1 = lent

 = fonctionnement intermittent ou balayage automatique avec capteur de pluie

O = arrêt

Pour un seul balayage lorsque l'essuie-glace avant est désactivé, abaisser la manette.

Essuie-glace avant ↻ 77, remplacement des balais ↻ 172.

Lave-glace avant

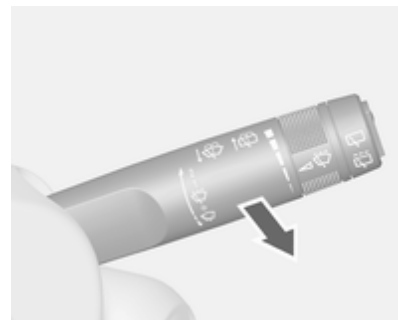

Tirer la manette.

Lave-glace avant ↻ 77, liquide de lave-glace ↻ 168.

Essuie-glace et lave-glace de lunette arrière



Pousser le commutateur à bascule pour actionner l'essuie-glace de lunette arrière :

- position supérieure = fonctionnement permanent
- position inférieure = fonctionnement intermittent
- position centrale = arrêt

Essuie-glace / lave-glace de lunette arrière ↪ 79.

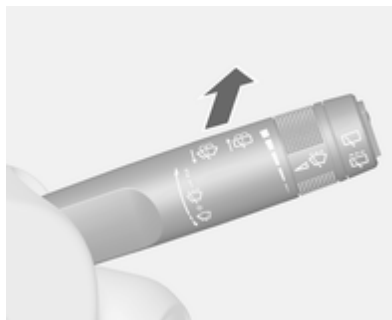

Pousser la manette.

Le produit de lave-glace est pulvérisé sur la lunette arrière et l'essuie-glace exécute quelques balayages.

Climatisation

Lunette arrière chauffante, rétroviseurs extérieurs chauffants



Le chauffage est activé en appuyant sur le bouton [defrost symbol].

Lunette arrière chauffante ↪ 32.

Désembuage et dégivrage des vitres



Appuyer sur le bouton .

Régler la commande de température à son niveau maximum.

Refroidissement  en marche.

Lunette arrière chauffante  en marche.

Climatisation automatique  ↪ 122.

Boîte de vitesses

Boîte manuelle

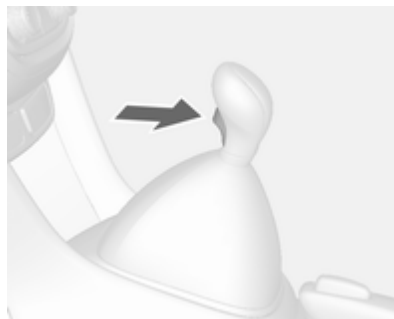

Marche arrière : lorsque le véhicule est à l'arrêt, appuyer sur le bouton de déverrouillage du levier sélecteur 3 secondes après avoir enfoncé la pédale d'embrayage et engager la marche arrière.

Si le rapport ne s'engage pas, amener le levier au point mort, relâcher la pédale d'embrayage puis débrayer à nouveau ; réessayer de passer la marche arrière.

Boîte manuelle ↪ 139.

Boîte automatique



P = Stationnement

R = Marche arrière

N = Neutre (point mort)

D = Position de conduite

Mode manuel: Placer le levier sélecteur sur **M**.

+ = Rapport supérieur.

- = Rapport inférieur.

Le levier sélecteur peut uniquement quitter la position **P** si le contact est mis et que la pédale de frein est enfoncée. Pour engager le levier sur **P** ou **R**, enfoncer le bouton de verrouillage.

Boîte automatique ↪ 136.

Prendre la route

Contrôles avant de prendre la route

- Pression de gonflage et état des pneus ↪ 186, ↪ 220.
- Niveau d'huile moteur et niveau des liquides ↪ 166.
- Tous les rétroviseurs, les vitres, les éclairages extérieurs et les plaques d'immatriculation doivent être en bon état de marche, propres et débarrassés de toute neige ou glace.
- Position correcte des rétroviseurs, des sièges et des ceintures de sécurité ↪ 28, ↪ 36, ↪ 41.
- Fonctionnement du système de freinage à faible vitesse, notamment lorsque les freins sont humides.

Démarrage du moteur

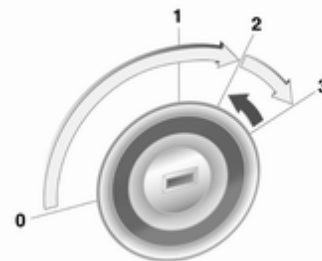

- Tourner la clé en position **1**.
- Bouger légèrement le volant pour libérer le blocage de la direction.
- Enfoncer la pédale d'embrayage et la pédale de frein.
- Boîte automatique en **P** ou **N**.
- Ne pas actionner la pédale d'accélérateur.

- Moteurs diesel : tourner la clé en position **2** pour le préchauffage et attendre que le témoin  s'éteigne.
- Tourner la clé en position **3** et la relâcher.

Démarrage du moteur ⇨ 130.

Système Stop/Start



Lorsque le véhicule roule lentement ou est à l'arrêt et que certaines conditions sont réunies, activer Autostop comme suit :

- Enfoncer la pédale d'embrayage
- placer le levier sélecteur sur **N**
- relâcher la pédale d'embrayage.

L'activation de l'Autostop est indiquée par l'aiguille sur la position **AUTOSTOP** dans le compte-tours.

Pour redémarrer le moteur, enfoncer de nouveau la pédale d'embrayage.

Système Stop/Start ⇨ 132.

Stationnement

- Toujours serrer le frein de stationnement. Actionner le frein de stationnement manuel sans appuyer sur le bouton de déverrouillage. Dans une pente ou dans une côte, le serrer aussi fort que possible. Enfoncer la pédale de frein en même temps pour réduire l'effort d'actionnement.
- Arrêter le moteur. Tourner la clé de contact en position **0** et l'enlever. Tourner le volant jusqu'à ce que le blocage de la direction s'enclenche (antivol).

Sur les véhicules à boîte automatique, la clé ne s'enlève que lorsque le levier sélecteur est en position **P**.

- Lorsque le véhicule est sur une route plane ou en côte, engager la première ou mettre le levier sélecteur sur la position **P** avant de couper le contact. Dans une côte, diriger les roues avant à l'opposé de la bordure du trottoir.

Lorsque le véhicule est en descente, engager la marche arrière

ou mettre le levier sélecteur sur la position **P** avant de couper le contact. Diriger les roues avant vers la bordure du trottoir.

- Verrouiller le véhicule avec le bouton  de la télécommande radio.

Activer l'alarme antivol ⇨ 26.

- Ne pas stationner le véhicule au-dessus d'un sol facilement inflammable. En effet, le sol pourrait s'enflammer en raison de températures élevées du système d'échappement.
- Fermer les vitres et le toit ouvrant.
- Le ventilateur de refroidissement du moteur peut se mettre en marche même si le moteur est arrêté ⇨ 165.
- À la suite de régimes élevés ou d'une charge élevée du moteur, il convient, pour ménager le turbo-compresseur, de faire fonctionner brièvement le moteur à faible charge avant de l'arrêter ou de le faire tourner au ralenti pendant environ 30 secondes.

Clés, serrures ⇨ 20, arrêt du véhicule pour une période prolongée ⇨ 164.

Clés, portes et vitres

| | |
|-------------------------------|----|
| Clés, serrures | 20 |
| Portes | 25 |
| Sécurité du véhicule | 26 |
| Rétroviseurs extérieurs | 28 |
| Rétroviseur intérieur | 30 |
| Vitres | 30 |
| Toit | 33 |

Clés, serrures

Clés

Clés de recharge

Le numéro de clé est mentionné sur une étiquette détachable.

Le numéro de clé doit être communiqué lors de la commande des clés de recharge car il s'agit d'un composant du système de blocage du démarrage.

Serrures ↪ 203.

Clé avec panneton rabattable



Appuyer sur le bouton pour l'ouvrir.
Pour replier la clé, appuyer d'abord sur le bouton.

Télécommande radio



Utilisée pour commander :

- Verrouillage central
- Alarme antivol

La télécommande radio a une portée de 30 mètres environ. Elle peut être réduite en raison de facteurs externes. Les feux de détresse confirment l'activation.

Manipuler la télécommande avec précaution, la protéger de l'humidité et des températures élevées, éviter tout actionnement inutile.

Défaillance

Si un actionnement du verrouillage central n'est pas possible à l'aide de la télécommande radio, cela peut être dû aux causes suivantes :

- portée dépassée ;
- tension de batterie trop faible ;
- utilisation fréquente et répétée de la télécommande radio alors que le véhicule est hors de portée, ce qui nécessitera une reprogrammation ;
- surcharge du verrouillage central suite à des manœuvres trop fréquentes, ce qui interrompt l'alimentation électrique pendant quelques instants ;
- recouvrement des ondes radio par des installations radioélectriques externes plus puissantes.

Déverrouillage ↻ 22.

Réglages de base

Certains réglages peuvent être changés dans le menu **Réglages** de l'affichage d'informations. Personnalisation du véhicule ↻ 105.

Remplacement de pile de la télécommande radio

Remplacer la pile dès que la portée commence à se réduire.



Les piles ne doivent pas être jetées avec les ordures ménagères. Elles doivent être recyclées via les centres de collecte appropriés.

Clé avec panneton rabattable



Sortir la clé et ouvrir l'unité. Remplacer la pile (type CR 2032) en faisant attention à la position de montage. Fermer l'unité et la programmer.

Programmation de la télécommande radio

Après avoir remplacé la pile, déverrouiller la porte en insérant la clé dans la serrure de la porte du conducteur. La télécommande radio est synchronisée lorsque le contact est mis.

Réglages mémorisés

Chaque fois que la clé est enlevée du contact d'allumage, les réglages suivants sont automatiquement mémorisés de manière spécifique pour la clé utilisée :

- Éclairage
- Infotainment System
- Verrouillage central

Les réglages mémorisés sont automatiquement utilisés la prochaine fois que cette clé est introduite dans la serrure de contact et tournée en position 1 ➤ 130.

Une condition préalable est que **Personnalis. par conducteur** soit activée dans les réglages personnels de l'affichage graphique des informations. Cela doit être paramétré pour chacune des clés utilisées. Sur les véhicules équipés de l'affichage d'informations en couleur, la personnalisation est activée en permanence. Personnalisation du véhicule ➤ 105.

Verrouillage central

Il déverrouille et verrouille les portes, le coffre et la trappe à carburant.

La porte est déverrouillée en tirant la poignée intérieure de la porte respective. Tirer de nouveau la poignée pour ouvrir la porte.

Remarque

En cas d'accident avec déploiement d'airbags ou déclenchement des rétracteurs, le véhicule est automatiquement déverrouillé.

Remarque

Peu de temps après le déverrouillage à l'aide de la télécommande, les portes se verrouillent automatiquement si aucune d'entre elles n'est ouverte.



Déverrouillage

La télécommande radio



Appuyer sur le bouton .

Deux réglages peuvent être choisis :

- Pour déverrouiller uniquement la porte du conducteur, le coffre et la trappe à carburant ; appuyer une seule fois sur le bouton . Pour déverrouiller toutes les portes ; appuyer deux fois sur le bouton  ou
- appuyer une fois sur le bouton  pour déverrouiller toutes les portes, le coffre et la trappe à carburant

Le réglage peut être modifié dans le menu **Réglages** de l'affichage d'informations. Personnalisation du véhicule ↪ 105.

Le réglage peut être mémorisé en fonction de la clé utilisée. Réglages mémorisés ↪ 22.

Verrouillage

Fermer les portes, le coffre et la trappe à carburant.



Appuyer sur le bouton .

Si la porte du conducteur n'est pas bien fermée, le verrouillage central ne fonctionnera pas.

Boutons de verrouillage central

Verrouille ou déverrouille toutes les portes, le coffre et la trappe à carburant depuis l'intérieur de l'habitacle.



Les boutons de verrouillage central se situent dans les portes du conducteur et du passager.

Appuyer sur le bouton  pour verrouiller.

Appuyer sur le bouton  pour déverrouiller.

Défaillance dans le système de télécommande radio

Déverrouillage



Déverrouiller manuellement la porte du conducteur en tournant la clé dans la serrure. Mettre le contact et appuyer sur le bouton de verrouillage central  pour déverrouiller les autres portes, le coffre et la trappe à carburant. Mettre le contact et le dispositif antivol est désactivé.

Verrouillage

Verrouiller manuellement la porte du conducteur en tournant la clé dans la serrure.

Défaillance du verrouillage central

Déverrouillage

Déverrouiller manuellement la porte du conducteur en tournant la clé dans la serrure. Les autres portes peuvent être ouvertes en tirant deux fois la poignée intérieure. Le coffre et la trappe à carburant ne peuvent être ouverts. Pour désactiver le dispositif antivol, mettre le contact ↗ 26.

Verrouillage

Pousser vers l'intérieur le bouton de sûreté de toutes les portes, sauf celle du conducteur. Puis fermer la porte du conducteur et la verrouiller de l'extérieur avec la clé. La trappe à carburant et le hayon ne peuvent pas être verrouillés.

Verrouillage différé

Cette fonction retardera le verrouillage des portes et l'armement du système antivol pendant cinq secondes lorsque le contacteur de serrure de porte électrique ou la télécommande radio est utilisé pour verrouiller le véhicule.

Ce paramètre est modifiable dans les réglages du véhicule.

Personnalisation du véhicule ↗ 105.

ON (MARCHE) : lors de l'enfoncement du bouton de verrouillage central, trois signaux sonores signaleront que le verrouillage temporisé est utilisé.

Les portes se verrouilleront uniquement cinq secondes après la fermeture de la dernière porte. Le verrouillage différé peut être temporairement annulé en enfonçant le bouton de verrouillage central ou le bouton de verrouillage sur la télécommande radio.

OFF (ARRÊT) : les portes se verrouilleront automatiquement lors de l'enfoncement du contacteur de serrure de porte électrique ou le bouton  sur la télécommande radio.

Verrouillage automatique

Cette fonction de sécurité peut être configurée afin d'obtenir le verrouillage automatique de toutes les portes, du coffre et de la trappe à carburant dès qu'une vitesse définie est dépassée.

En outre, il peut être configuré pour déverrouiller la porte du conducteur ou toutes les portes après avoir coupé le contact et enlevé la clé de contact (boîte de vitesses manuelle) ou déplacé le levier sélecteur en position **P** (boîte de vitesses automatique).

Les réglages peuvent être modifiés dans le menu **Réglages** de l'affichage d'informations. Personnalisation du véhicule ↗ 105.

Les réglages peuvent être mémorisés en fonction de la clé utilisée ↗ 22.

Sécurité enfants



⚠ Attention

Utiliser les sécurités enfants quand les places arrière sont occupées par des enfants.

À l'aide d'une clé ou d'un tournevis adéquat, tourner la sécurité enfants de la porte arrière en position horizontale. La porte ne peut pas être ouverte depuis l'intérieur. Pour désactiver, tourner la sécurité enfants en position verticale.

Portes

Coffre

Hayon

Ouverture



Après le déverrouillage, toucher le commutateur tactile et ouvrir le hayon.

Fermeture

Utiliser une des poignées intérieures.

Ne pas toucher le commutateur tactile ou l'emblème de marque lors de la fermeture pour ne pas procéder à un nouveau déverrouillage du hayon.

Verrouillage central ⇨ 22.

Remarques générales sur la manœuvre du hayon

⚠ Danger

Ne pas rouler avec le hayon ouvert ou entrouvert, par exemple lorsque vous transportez des objets encombrants, car des gaz d'échappement toxiques, invisibles et inodores, pourraient pénétrer dans le véhicule. Ceux-ci peuvent rendre inconscients et sont mortels.

Avertissement

Avant d'ouvrir le hayon, vérifier l'absence d'obstacles en hauteur, par exemple une porte de garage, pour éviter d'endommager le

hayon. Toujours vérifier la zone de mouvement au-dessus et derrière le hayon.

Remarque

La pose de certains accessoires lourds sur le hayon peut empêcher qu'il ne reste ouvert.

Sécurité du véhicule

Dispositif antivol

⚠ Attention

Ne pas mettre le dispositif antivol en marche quand des personnes sont dans le véhicule ! Le déverrouillage de l'intérieur est impossible.

Le système condamne toutes les portes. Toutes les portes doivent être fermées pour pouvoir activer le système.

Si le contact est mis, il est nécessaire d'ouvrir et de fermer une fois la porte du conducteur afin que le véhicule puisse être protégé.

Un déverrouillage du véhicule désactive le dispositif antivol mécanique. Cela n'est pas possible avec le bouton de verrouillage central.

Activation



Appuyer deux fois sur le bouton  de la télécommande radio en 5 secondes.

Alarme antivol

L'alarme antivol est combinée avec le dispositif antivol.

Il surveille :

- les portes, le coffre, le capot ;
- l'allumage.

Le déverrouillage du véhicule désactive simultanément les deux systèmes.

Activation

- Activation automatique 30 secondes après le verrouillage du véhicule (initialisation du système)
- Activation directe en appuyant une fois de plus sur le bouton  de la télécommande radio après le verrouillage

Remarque

Toute modification de l'environnement intérieur du véhicule, telle que l'usage de housses de siège et vitres ouvertes risque de perturber la fonction de surveillance de l'habitacle.

LED d'état



La LED d'état est intégrée dans le capteur sur le haut du tableau de commande.

État pendant les premières 30 secondes suivant l'activation de l'alarme antivol :

LED = test, délai d'armement.
allumée

LED = porte, hayon ou capot
cligno- ouvert ou mal fermé ou
tant rapi- bien défaillance du sys-
dement tème.

État après armement du système :

LED cligno- = le système est armé.
tant lente-
ment

En cas de défaillances, prendre contact avec un atelier.

Désactivation

Le déverrouillage du véhicule désactive l'alarme antivol.

Alarme

Le signal d'alarme peut être coupé en appuyant sur un des boutons de la télécommande radio ou en mettant le contact.

L'alarme antivol se désactive si l'on appuie sur la touche  ou quand le conducteur met le contact.

Verrouillage automatique des portes

Si aucune porte n'est ouverte ou si la clé de contact ne se trouve pas en position **2** ou **3**  130 dans les 3 minutes qui suit le déverrouillage des portes à l'aide de la télécommande radio, toutes les portes se verrouillent et l'alarme antivol s'active automatiquement.

Déverrouillage automatique des portes

Toutes les portes se déverrouillent automatiquement si les capteurs de choc détectent une collision quand le contact est mis.

Mais elles risquent de ne pas se déverrouiller en cas de problème mécanique dans le système de verrouillage ou la batterie.

Blocage du démarrage



Le système fait partie du contact d'allumage et vérifie si le véhicule peut être démarré avec la clé utilisée.

Le blocage du démarrage est automatiquement dès que la clé est enlevée de la serrure de contact d'allumage.

Si le témoin  clignote avec le contact mis, le système présente une défaillance. Il n'est pas possible de démarrer le moteur. Couper le contact et réessayer de démarrer.

Si le témoin continue à clignoter, essayer de démarrer le moteur en utilisant la clé de réserve et prendre contact avec un atelier.

Remarque

Le blocage du démarrage ne verrouille pas les portes. Toujours verrouiller les portes en quittant le véhicule et activer l'alarme antivol  22,  26.

Témoin   93.

Rétroviseurs extérieurs

Forme convexe

Le rétroviseur extérieur convexe se compose d'une zone asphérique et réduit les angles morts. La forme du miroir rend les objets d'apparence plus petite, ce qui rend plus difficile l'estimation des distances.

Réglage électrique



Sélectionner le rétroviseur extérieur souhaité en tournant la commande à gauche (**L**) ou à droite (**R**). Puis pivoter le bouton de commande pour régler le rétroviseur.

En position **0**, aucun rétroviseur n'est sélectionné.

Rétroviseurs rabattables

Rabattement manuel



Pour la sécurité des piétons, les rétroviseurs extérieurs se rabattent s'ils sont violemment heurtés. Repositionner le rétroviseur en appuyant légèrement sur son boîtier.

Rabattement électrique

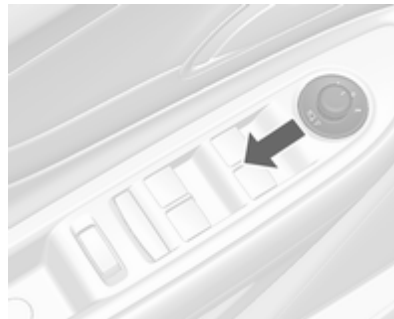

Mettre la commande sur **0**, puis la pousser vers l'arrière. Les deux rétroviseurs extérieurs sont rabattus.

Pousser à nouveau la commande vers l'arrière : les deux rétroviseurs extérieurs reprennent leur position initiale.

Rétroviseurs chauffés



Pour l'enclencher, appuyer sur le bouton .

Le chauffage fonctionne quand le moteur tourne et est automatiquement arrêté au bout d'un certain temps.

Rétroviseur intérieur

Position nuit manuelle



Pour réduire l'éblouissement, ajuster le levier sous le boîtier du rétroviseur.

Position nuit automatique



De nuit, l'éblouissement dû aux phares des véhicules qui suivent est diminué automatiquement.

Vitres

Pare-brise

Pare-brise réfléchissant

Le pare-brise réfléchissant est revêtu d'un film qui reflète les rayons solaires. Les signaux de données, par ex. des péages, peuvent également être réfléchis.

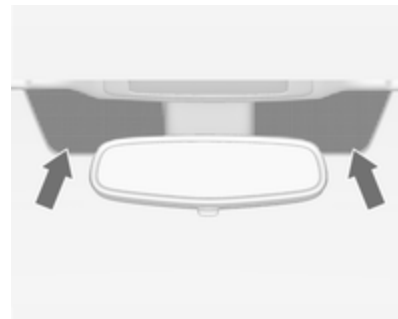

Les zones marquées du pare-brise derrière le rétroviseur intérieur ne sont pas couvertes par la couche. Les dispositifs pour l'enregistrement de données électronique et le paiement

des frais doivent être fixés dans ces zones. Sinon, l'enregistrement de données peut être défectueux.

Autocollants sur le pare-brise

Ne pas fixer d'autocollants sur le pare-brise comme des autocollants de péage ou tout autre élément identique dans la zone du rétroviseur intérieur du pare-brise. Sinon, la zone de détection du capteur et la zone de vision de la caméra dans le boîtier du rétroviseur peuvent être restreintes.

Lève-vitres manuels

Les vitres peuvent être ouvertes ou fermées au moyen de la manivelle.

Lève-vitres électriques

⚠ Attention

Manipuler les lève-vitres électroniques avec prudence. Risque de blessure, en particulier pour les enfants.

Si des enfants se trouvent sur les sièges arrière, enclencher la sécurité enfants du lève-vitre électronique.

Fermer les vitres en observant bien la zone de fermeture. S'assurer que rien ne puisse être coincé.

Mettre le contact pour manœuvrer les lève-vitres électriques.



Manœuvrer le commutateur de la vitre concernée en l'enfonçant pour l'ouvrir ou en le relevant pour la fermer.

En enfonçant ou en relevant le commutateur doucement (jusqu'au premier cran) : la vitre monte ou descend tant que le commutateur est actionné.

En enfonçant ou en relevant le commutateur plus fermement (jusqu'au deuxième cran), puis en le relâchant : la vitre monte ou descend automatiquement avec une fonction de protection activée. Pour mettre fin au mouvement, actionner à nouveau le commutateur dans la même direction.

Fonction de protection

Si la vitre rencontre une résistance à plus de mi-course en cas de fermeture automatique, elle est immédiatement stoppée et abaissée.

Annulation de la fonction de protection

En cas de difficultés de fermeture en raison de gel ou toute autre circonstance identique, mettre le contact et tirer sur le commutateur jusqu'au premier cran et le maintenir. La vitre monte sans fonction de protection activée. Pour mettre fin au mouvement, relâcher le commutateur.

Sécurité enfants pour les vitres arrière



Appuyer sur le bouton  pour désactiver les lève-vitres électriques arrière.

Pour les activer, appuyer à nouveau sur .

Surcharge

Si les vitres sont manœuvrées répétitivement à des intervalles rapprochés, la commande de la vitre est désactivée pour un certain temps.

Initialisation des lève-vitres électriques

Si les vitres ne peuvent pas être fermées automatiquement (p. ex. après que la batterie du véhicule ait été débranchée), activer l'électronique des vitres comme suit :

1. Fermer les portes.
2. Mettre le contact.
3. Fermer complètement les vitres et garder le commutateur relevé pendant 2 secondes complémentaires.
4. Effectuer cette opération pour chaque vitre.

Lunette arrière chauffante



Pour l'enclencher, appuyer sur le bouton .

Le chauffage fonctionne quand le moteur tourne et est automatiquement arrêté au bout d'un certain temps.

Selon le type de moteur, le chauffage de la lunette arrière se déclenche automatiquement lors du nettoyage du filtre à particules pour diesel.

Pare-soleil

Les pare-soleil peuvent être abaissés et pivotés latéralement pour éviter les éblouissements.

Il faut fermer les caches des miroirs des pare-soleil pendant la conduite.

Si les pare-soleil sont équipés d'une lampe de miroir de courtoisie, cette lampe s'allume en ouvrant le couvercle de ce miroir.

Toit

Toit ouvrant

⚠ Attention

Être prudent lors de la manoeuvre du toit ouvrant. Risque de blessure, en particulier pour les enfants.

Garder un oeil attentif sur les pièces en mouvement lors de la manoeuvre. S'assurer que rien ne puisse être coincé.

Mettre le contact pour manoeuvrer le toit ouvrant.

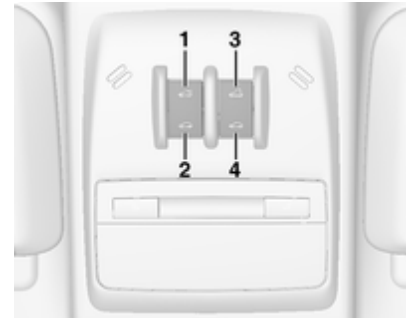

Ouverture ou fermeture

Appuyer doucement sur le commutateur **1** ou **2** jusqu'au premier cran : le toit ouvrant s'ouvre ou se ferme tant que le commutateur est actionné.

Appuyer fermement sur le commutateur **1** ou **2** jusqu'au second cran, puis relâcher : le toit ouvrant est automatiquement ouvert ou fermé avec la fonction de protection activée. Pour mettre fin au mouvement, appuyer à nouveau sur le commutateur.

Soulèvement ou fermeture

Appuyer sur le commutateur **3** ou **4** : le toit ouvrant est automatiquement soulevé ou fermé avec la fonction de protection activée.

Si le toit ouvrant est soulevé, il peut être ouvert en une étape en enfonçant le commutateur **1**.

Store

Le store est commandé manuellement.

Fermer ou ouvrir le store en le faisant coulisser.

Quand le toit ouvrant est ouvert, le store est toujours ouvert.

De la saleté et des débris peuvent se déposer sur le joint de toit ouvrant ou dans la glissière et provoquer des problèmes de fonctionnement du toit ouvrant, de bruit ou d'obstruction du système d'évacuation d'eau. Ouvrir régulièrement le toit ouvrant et éliminer tout obstacle ou débris. Essuyer le joint de toit ouvrant et la zone d'étanchéité du toit avec un chiffon propre, du savon doux et de l'eau. Ne pas retirer la graisse du toit ouvrant.

Remarques générales

Fonction de protection

Si le toit ouvrant rencontre une résistance au cours de la fermeture automatique, il est immédiatement arrêté et rouvert.

Annulation de la fonction de protection

En cas de difficultés de fermeture, à cause du gel par exemple, maintenir le commutateur **2** enfoncé. Le toit ouvrant se ferme sans activation de la fonction de sécurité. Pour mettre fin au mouvement, relâcher le commutateur.

Initialisation après une panne de courant

Après une panne de courant, il est uniquement possible d'opérer le toit ouvrant jusqu'à une certaine limite. Le système doit être initialisé par un atelier.

Sièges, systèmes de sécurité

| | |
|--|----|
| Appuis-tête | 35 |
| Sièges avant | 36 |
| Ceintures de sécurité | 40 |
| Système d'airbag | 43 |
| Systèmes de sécurité pour enfant | 50 |

Appuis-tête

Position

⚠ Attention

Ne rouler que si l'appui-tête est correctement réglé.

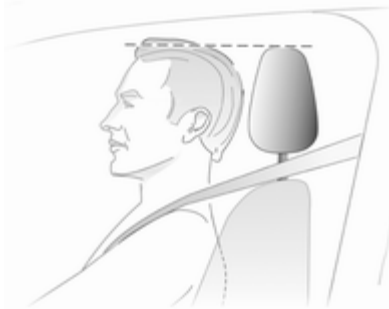

Le bord supérieur de l'appui-tête doit toujours être au niveau du haut de la tête. Si cela s'avérait impossible pour des personnes de très grande taille, l'appui-tête doit être réglé sur la posi-

tion la plus haute. Pour des personnes de très petite taille, régler l'appui-tête sur la position la plus basse.

Réglage

Appuis-tête des sièges avant

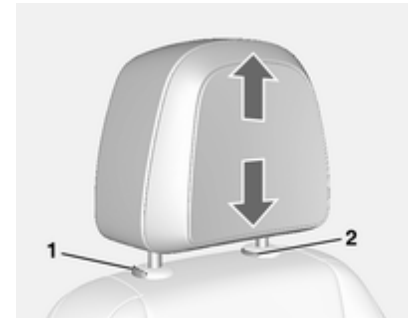

Réglage de hauteur

Tirer l'appui-tête vers le haut.

Pour l'abaisser, enfoncer le loquet (1) et pousser l'appui-tête vers le bas

Dépose

Relever l'appui-tête jusqu'à sa hauteur maximale.

Appuyer simultanément sur les loquets (1) et (2).

Tirer l'appui-tête vers le haut.

Réglage horizontal



Pour procéder au réglage horizontal, tirer l'appui-tête vers l'avant. Il s'en-gage dans trois positions.

Pour revenir dans la position la plus arrière, le tirer au maximum vers l'avant et le relâcher.

Appuis-tête des sièges arrière

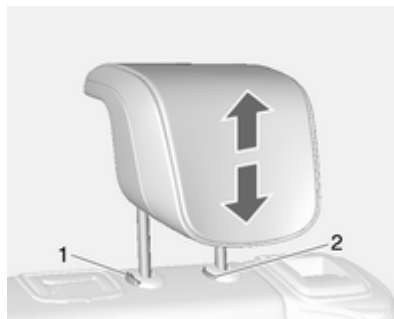

Réglage de hauteur

Tirer l'appui-tête vers le haut.

Pour l'abaisser, enfoncer le loquet (1) et pousser l'appui-tête vers le bas.

Dépose

Relever l'appui-tête jusqu'à sa hauteur maximale.

Appuyer simultanément sur les loquets (1) et (2).

Tirer l'appui-tête vers le haut.

Sièges avant

Position de siège

⚠ Attention

Ne conduire que si le siège est correctement réglé.



- S'asseoir avec les fesses aussi près que possible du dossier. Ajuster la distance entre le siège et les pédales de sorte que les jambes

soient légèrement fléchies en enfonçant les pédales. Reculer au maximum le siège du passager avant.

- S'asseoir avec les épaules aussi près que possible du dossier. Régler l'inclinaison du dossier de sorte qu'il soit possible d'atteindre le volant avec les bras légèrement fléchis. En tournant le volant, le contact entre les épaules et le dossier doit être maintenu. Ne pas trop incliner le dossier vers l'arrière. Angle d'inclinaison maximal recommandé d'environ 25°.
- Régler le volant ⇨ 76.
- Régler la hauteur de siège suffisamment haut que pour disposer d'un champ de vision claire de tous les côtés et de tous les instruments. Respecter un écartement d'au moins une main entre la tête et la garniture du toit. Vos cuisses doivent reposer légèrement sur le siège sans s'y enfoncer.
- Régler les appuie-tête ⇨ 35.
- Réglage de la hauteur des ceintures de sécurité ⇨ 41.

- Régler l'appui-cuisses de manière à respecter une distance d'environ deux largeurs de doigt entre le bord du siège et le creux du genou.
- Régler le soutien lombaire de manière à épouser la forme naturelle de la colonne vertébrale.

Réglage de siège

⚠ Danger

Ne pas s'asseoir à moins de 25 cm du volant afin de permettre un déploiement sûr de l'airbag.

⚠ Attention

Ne jamais régler les sièges en roulant. Ils pourraient se déplacer de manière incontrôlée.

Conduire uniquement le véhicule si les sièges et les dossiers sont correctement encliquetés.

Position du siège



Tirer la poignée, déplacer le siège et relâcher la poignée.

Dossiers de siège

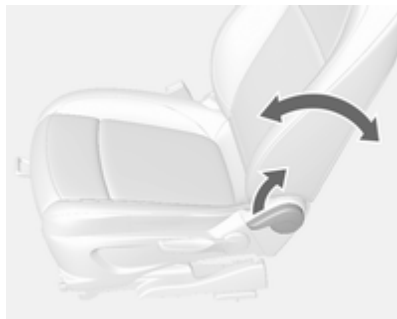

Tirer le levier, régler l'inclinaison et relâcher le levier. Laisser le dossier s'encliqueter de manière audible.

Hauteur de siège



Mouvement de pompage du levier
vers le haut = relever le siège
vers le bas = abaisser le siège

Inclinaison de l'assise

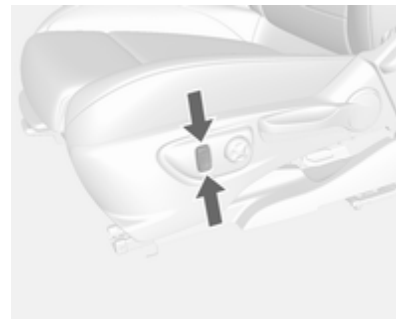

Régler l'inclinaison en appuyant sur le bouton.

Soutien lombaire

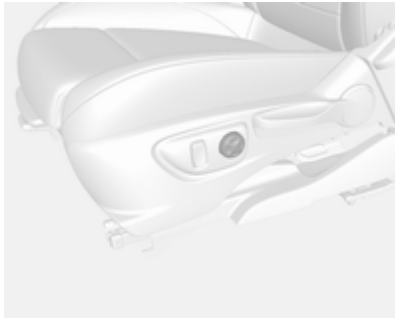

Régler le soutien lombaire en utilisant le commutateur à quatre positions pour qu'il s'adapte à vos souhaits personnels.

Lever et abaisser le soutien : pousser le commutateur vers le haut ou bas.

Augmentation et réduction du soutien : pousser le commutateur vers l'avant ou l'arrière.

Support des cuisses réglable

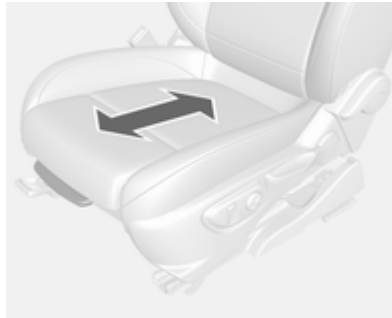

Tirer la manette et déplacer l'appui-cuisses.

Chauffage



En fonction du niveau de chauffage voulu, appuyer une ou plusieurs fois sur le bouton  du siège respectif. Le témoin indique le réglage sélectionné.

Une utilisation prolongée au réglage maximum n'est pas recommandée pour les personnes à peau sensible.

Le chauffage des sièges n'est possible qu'avec le moteur en marche et pendant l'Autostop.

Système Stop/Start ⇨ 132.

Ceintures de sécurité



Les ceintures de sécurité sont bloquées lors d'accélération ou de décélération brutales du véhicule, ce qui assure le maintien des occupants à leur place. Le risque de blessure est ainsi sensiblement réduit.

⚠ Attention

Boucler la ceinture de sécurité avant chaque déplacement.

Les personnes non attachées mettent en danger tous les occupants du véhicule, en plus d'eux-mêmes.

Les ceintures de sécurité sont conçues pour n'être utilisées que par une seule personne à la fois. Système de sécurité pour enfants ⇨ 50.

Vérifier régulièrement toutes les parties du système de ceinture pour s'assurer qu'elles fonctionnent bien et qu'elles ne sont pas endommagées.

Faire remplacer les pièces endommagées. Après un accident, faire remplacer les ceintures et les rétracteurs de ceinture déclenchés dans un atelier.

Remarque

S'assurer que les ceintures ne sont pas coincées ni endommagées par des chaussures ou des objets tran-

chants. Empêcher que des saletés ne pénètrent dans les rétracteurs de ceinture.

Rappel de ceinture de sécurité  ⇨ 88.

Limiteurs d'effort



Aux sièges avant, ils réduisent la charge sur le corps grâce à un relâchement progressif de la ceinture pendant une collision.

Rétracteurs de ceinture de sécurité

Les ceintures de sécurité des sièges avant sont tendues en cas de collision avant et arrière d'une certaine gravité.

⚠ Attention

Une manipulation incorrecte (p. ex. la dépose ou la pose des ceintures) peut déclencher les rétracteurs de ceinture.

Le déclenchement des rétracteurs de ceinture est indiqué par un témoin  qui est allumé continuellement  88.

Faire remplacer les rétracteurs de ceinture déclenchés par un atelier. Les rétracteurs de ceinture ne se déclenchent qu'une seule fois.

Remarque

Ne pas fixer ou installer d'accessoires ou d'autres objets qui peuvent interférer avec le fonctionnement des rétracteurs de ceinture. Ne pas apporter de changement aux composants des rétracteurs de ceinture car cela annulerait l'homologation du véhicule.

Ceinture de sécurité à trois points

Bouclage



Tirer la ceinture hors de l'enrouleur, la guider sur le corps sans la vriller et insérer le verrou plat dans la serrure.

En roulant, tendre régulièrement la sangle abdominale en tirant sur la sangle thoracique.



Le port de vêtements larges ou épais gêne la position tendue de la ceinture. Ne pas placer d'objets, comme un sac à main ou un téléphone portable, entre la ceinture et le corps.

Attention

Ne pas faire passer la ceinture sur des objets durs ou fragiles dans les poches des vêtements.

Réglage de hauteur

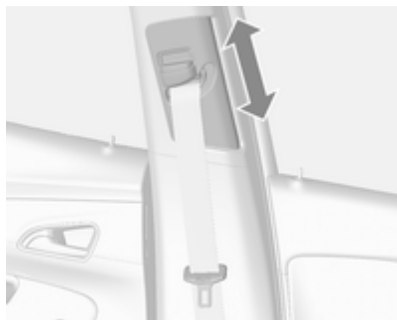

1. Sortir un peu la ceinture.
2. Appuyer sur le bouton.
3. Régler la hauteur et encliqueter.



Régler la hauteur de sorte que la ceinture passe au-dessus de l'épaule. Elle ne doit pas passer sur le cou ou le haut du bras.

⚠ Attention

Ne pas régler pendant la conduite.

Dépose



30054

Pour détacher la ceinture, appuyer sur le bouton rouge de la serrure.

Ceinture de sécurité des sièges arrière

La ceinture de sécurité de la place arrière centrale ne peut être tirée hors de l'enrouleur que si le dossier est encliqueté en position verticale.

Utilisation de la ceinture de sécurité en cas de grossesse

⚠ Attention

La sangle abdominale doit passer le plus bas possible sur le bassin pour éviter la pression sur le bas-ventre.

Système d'airbag

Le système d'airbags comporte une série de systèmes individuels en fonction de l'étendue de l'équipement.

Une fois déclenchés, les airbags se déploient en quelques millisecondes. Il se dégonfle si rapidement que cela passe souvent inaperçu pendant la collision.

⚠ Attention

En cas de manipulation non conforme, les systèmes d'airbags peuvent se déclencher en explosant.

Remarque

Dans la zone de la console centrale se trouve l'électronique de commande du système d'airbags et de rétracteurs de ceinture. Ne ranger aucun objet magnétique à cet endroit.

Ne relier aucun objet aux recouvrements des airbags et ne pas les recouvrir d'autres matériaux.

Chaque airbag ne peut être déclenché qu'une seule fois. Faire remplacer les airbags par un atelier. En outre, il peut être nécessaire de faire remplacer le volant, le tableau de bord, des pièces de garnissage, les joints de portes, les poignées et les sièges.

Ne pas apporter de changement au système d'airbag car cela annulerait l'homologation du véhicule.

Quand les airbags gonflent, les gaz chauds qui s'échappent peuvent provoquer des brûlures.

Témoin  des systèmes d'airbags
⇨ 88.

Systèmes de sécurité pour enfant sur le siège passager avant avec systèmes d'airbag

Avertissement selon la réglementation ECE R94.02 :



EN: NEVER use a rearward-facing child restraint on a seat protected by an ACTIVE AIRBAG in front of it; DEATH or SERIOUS INJURY to the CHILD can occur.

DE: Nach hinten gerichtete Kindersitze NIEMALS auf einem Sitz verwenden, der durch einen davor befindlichen AKTIVEN AIRBAG geschützt ist, da dies den TOD oder SCHWERE VERLETZUNGEN DES KINDES zur Folge haben kann.

FR: NE JAMAIS utiliser un siège d'enfant orienté vers l'arrière sur un siège protégé par un COUSSIN GONFLABLE ACTIF placé devant lui, sous

peine d'infliger des BLESSURES GRAVES, voire MORTELLES à l'ENFANT.

ES: NUNCA utilice un sistema de retención infantil orientado hacia atrás en un asiento protegido por un AIRBAG FRONTAL ACTIVO. Peligro de MUERTE o LESIONES GRAVES para el NIÑO.

RU: ЗАПРЕЩАЕТСЯ устанавливать детское удерживающее устройство лицом назад на сиденье автомобиля, оборудованном фронтальной подушкой безопасности, если ПОДУШКА НЕ ОТКЛЮЧЕНА! Это может привести к СМЕРТИ или СЕРЬЕЗНЫМ ТРАВМАМ РЕБЕНКА.

NL: Gebruik NOOIT een achterwaarts gericht kinderzitje op een stoel met een ACTIEVE AIRBAG ervoor, om DODELIJK of ERNSTIG LETSEL van het KIND te voorkomen.

DA: Brug ALDRIG en bagudvendt autostol på et forsæde med AKTIV AIRBAG, BARNET kan komme i LIVSFARE eller komme ALVORLIGT TIL SKADE.

SV: Använd ALDRIG en bakåtvänd barnstol på ett säte som skyddas med en framförvarande AKTIV AIRBAG. DÖDSFALL eller ALLVARLIGA SKADOR kan drabba BARNET.

FI: ÄLÄ KOSKAAN sijoita taaksepäin suunnattua lasten turvaistuinta istuimelle, jonka edessä on AKTIIVINEN TURVATYYNY, LAPSI VOI KUOLLA tai VAMMAUTUA VAKAVASTI.

NO: Bakovervendt barnesikringsutstyr må ALDRI brukes på et sete med AKTIV KOLLISJONSPUTE foran, da det kan føre til at BARNET utsettes for LIVSFARE og fare for ALVORLIGE SKADER.

PT: NUNCA use um sistema de retenção para crianças voltado para trás num banco protegido com um AIRBAG ACTIVO na frente do mesmo, poderá ocorrer a PERDA DE VIDA ou FERIMENTOS GRAVES na CRIANÇA.

IT: Non usare mai un sistema di sicurezza per bambini rivolto all'indietro su un sedile protetto da AIRBAG ATTIVO di fronte ad esso: pericolo di MORTE o LESIONI GRAVI per il BAMBINO!

EL: ΠΟΤΕ μη χρησιμοποιείτε παιδικό κάθισμα ασφαλείας με φορά προς τα πίσω σε κάθισμα που προστατεύεται από μετωπικό ΕΝΕΡΓΟ ΑΕΡΟΣΑΚΟ, διότι το παιδί μπορεί να υποστεί ΘΑΝΑΣΙΜΟ ή ΣΟΒΑΡΟ ΤΡΑΥΜΑΤΙΣΜΟ.

PL: NIE WOLNO montować fotelika dziecięcego zwróconego tyłem do kierunku jazdy na fotelu, przed którym znajduje się WŁĄCZONA PODUSZKA POWIETRZNA. Niezastosowanie się do tego zalecenia może być przyczyną ŚMIERCI lub POWAŻNYCH OBRAŻEŃ u DZIECKA.

TR: Arkaya bakan bir çocuk emniyet sistemini KESİNLİKLE önünde bir AKTİF HAVA YASTIĞI ile korumakta olan bir koltukta kullanmayınız. ÇOCUK ÖLEBİLİR veya AĞIR ŞEKİLDE YARALANABİLİR.

UK: НИКОЛИ не використовуйте систему безпеки для дітей, що встановлюється обличчям назад, на сидінні з УВІМКНЕНОЮ ПОДУШКОЮ БЕЗПЕКИ, інакше це може призвести до СМЕРТІ чи СЕРЬОЗНОГО ТРАВМУВАННЯ ДИТИНИ.

HU: SOHA ne használjon hátrafelé néző biztonsági gyerekülést előlről AKTÍV LÉGZSÁKKAL védett ülésen, mert a GYERMEK HALÁLÁT vagy KOMOLY SÉRÜLÉSÉT okozhatja.

HR: NIKADA nemojte koristiti sustav zadržavanja za djecu okrenut prema natrag na sjedalu s AKTIVNIM ZRAČNIM JASTUKOM ispred njega, to bi moglo dovesti do SMRTI ili OZBILJNIH OZLJEDA za DIJETE.

SL: NIKOLI ne nameščajte otroškega varnostnega sedeža, obrnjenega v nasprotni smeri vožnje, na sedež z AKTIVNO ČELNO ZRAČNO BLAZINO, saj pri tem obstaja nevarnost RESNIH ali SMRTNIH POŠKODB za OTROKA.

SR: NIKADA ne koristiti bezbednosni sistem za decu u kome su deca okrenuta unazad na sedištu sa AKTIVNIM VAZDUŠNIM JASTUKOM ispred sedišta zato što DETE može da NASTRADA ili da se TEŠKO POVREDI.

MK: НИКОГАШ не користете детско седиште свртено наназад на седиште заштитено со АКТИВНО ВОЗДУШНО ПЕРНИЧЕ пред него, зато што детето може ДА ЗАГИНЕ или да биде ТЕШКО ПОВРЕДЕНО.

BG: НИКОГА не използвайте детска седалка, гледаща назад, върху седалка, която е защитена чрез АКТИВНА ВЪЗДУШНА ВЪЗГЛАВНИЦА пред нея - може да се стигне до СМЪРТ или СЕРИОЗНО НАРАНЯВАНЕ на ДЕТЕТО.

RO: Nu utilizați NICIODATĂ un scaun pentru copil îndreptat spre partea din spate a mașinii pe un scaun protejat de un AIRBAG ACTIV în fața sa; acest lucru poate duce la DECESUL sau VĂTĂMAREA GRAVĂ a COPILULUI.

CS: NIKDY nepoužívejte dětský zádržný systém instalovaný proti směru jízdy na sedadle, které je chráněno před sedadlem AKTIVNÍM AIRBAGEM. Mohlo by dojít k VÁŽNÉMU PORANĚNÍ nebo ÚMRTÍ DÍTĚTE.

SK: NIKDY nepoužívajte detskú sedačku otočenú vzad na sedadle chránenom AKTÍVNÝM AIRBAGOM, pretože môže dôjsť k SMRTI alebo VÁŽNYM ZRANENIAM DIEŤAŤA.

LT: JOKIU BŪDU nemontuokite atgal atgręžtos vaiko tvirtinimo sistemas sėdynėje, prieš kurią įrengta AKTYVI ORO PAGALVĖ, nes VAIKAS GALI ŽŪTI arba RIMTAI SUSIŽALOTI.

LV: NEKĀDĀ GADĪJUMĀ neizmantojiet uz aizmuguri vērstu bērnu sēdekli sēdvietā, kas tiek aizsargāta ar tās priekšā uzstādītu AKTĪVU DROŠĪBAS SPILVENU, jo smējējā gadījumā BĒRNS var gūt SMAGAS TRAUMAS vai IET BOJĀ.

ET: ÄRGE kasutage tahapoolle suunatud lapseturvaistet istmel, mille ees on AKTIIVSE TURVAPADJAGA

kaitstud iste, sest see võib põhjustada LAPSE SURMA või TÕSISE VI-GASTUSE.

Au-delà de l'avertissement exigé par la réglementation ECE R94.02, et pour des raisons de sécurité, ne jamais utiliser de système de sécurité pour enfant tourné vers l'avant sur le siège passager si un airbag avant est activé.

⚠ Danger

Ne pas utiliser de système de sécurité pour enfant sur le siège passager lorsque l'airbag avant est actif.

L'étiquette d'avertissement se trouve des deux côtés du pare-soleil du passager avant.

Désactivation d'airbag ⇨ 48.

Système d'airbag frontal

Le système d'airbag frontal se compose de deux airbags, un dans le volant et un autre dans le tableau de

bord du côté du passager avant. Ils sont reconnaissables à l'inscription **AIRBAG**.

Le système d'airbag avant se déclenche en cas de collision frontale d'une certaine gravité. Le contact doit être mis.

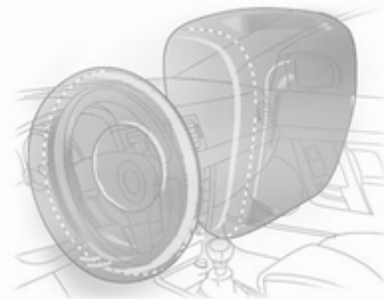

Les airbags gonflés amortissent l'impact, réduisant dès lors considérablement le risque de blessure du tronc et de la tête des occupants avant.

⚠ Attention

Une protection optimale n'est assurée que si le siège se trouve dans la position correcte.

Position de siège ↪ 36.

Ne placer aucune partie du corps ni objet dans la zone de déploiement de l'airbag.

Poser la ceinture de sécurité de la manière correcte et la boucler de manière sûre. C'est indispensable pour que la protection de l'airbag soit efficace.

Système d'airbag latéral

Le système d'airbags latéraux se compose d'un airbag dans chacun des dossiers de siège avant. Ils sont reconnaissables à l'inscription **AIRBAG**.

Le système d'airbag latéral se déclenche en cas de collision latérale d'une certaine gravité. Le contact doit être mis.

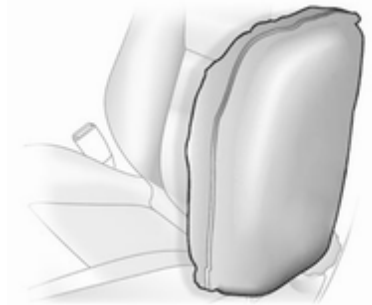

Les airbags gonflés amortissent l'impact, réduisant dès lors considérablement le risque de blessure du tronc et du bassin en cas de collision latérale.

⚠ Attention

Ne placer aucune partie du corps ni objet dans la zone de déploiement de l'airbag.

Remarque

N'utiliser que des housses de protection de siège qui sont homologuées pour le véhicule. Ne pas couvrir les airbags.

Système d'airbag rideau

Le système d'airbag rideau se compose d'un airbag intégré au longeron de toit de chaque côté du véhicule. Il est reconnaissable à la mention **AIRBAG** sur les montants de toit.



Le système d'airbag rideau se déclenche en cas de collision latérale d'une certaine gravité. Le contact doit être mis.

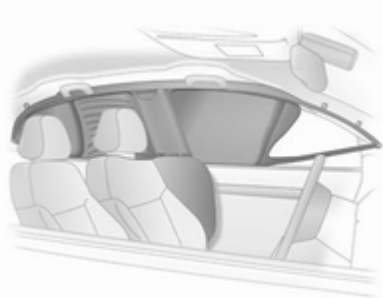

Les airbags gonflés amortissent l'impact, réduisant dès lors considérablement le risque de blessure de la tête en cas de choc latéral.

⚠ Attention

Garder la zone de déploiement de l'airbag dégagée de tout obstacle.

Les patères dans les poignées de cadre de toit peuvent uniquement servir à accrocher des vêtements légers, sans cintre. Ne garder aucun objet dans ces vêtements.

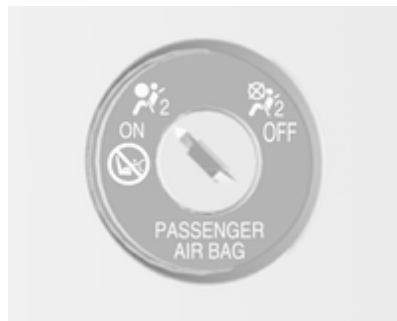

Désactivation d'airbag

Il faut impérativement désactiver le système d'airbag pour passager avant si l'on doit installer à cette place un système de sécurité pour enfant. Les systèmes d'airbags rideau et latéral, les rétracteurs de ceinture et tous les systèmes d'airbags du conducteur restent actifs.



Le système d'airbag de passager avant peut être désactivé via un commutateur à clé situé sur le côté droit de la planche de bord.

Utiliser la clé de contact pour choisir la position :

OFF  = les airbags de passager avant sont désactivés et ne se déploieront pas en cas de collision. Le témoin **OFF**  s'allume continuellement sur la console centrale. Un système de sécurité pour enfant peut être installé en conformité avec le tableau **Emplacements de montage d'un système de sécurité pour enfant** ⇨ 51.

Le siège de passager avant ne peut pas être occupé par une personne adulte.

ON  = les airbags de passager avant sont activés. Il ne faut pas monter de système de sécurité pour enfants.

Danger

Risque de blessure mortelle pour un enfant placé dans un système de sécurité pour enfant quand l'airbag pour passager avant est activé.

Risque de blessure mortelle pour un adulte quand l'airbag pour passager avant est désactivé.



Tant que le témoin **OFF**  n'est pas allumé, le système d'airbag pour passager avant se gonflera en cas de collision.

Ne changer de mode que si le véhicule est à l'arrêt avec le contact coupé.

L'état reste le même jusqu'au prochain changement.

Témoin de désactivation d'airbag
⇨ 89.

Systèmes de sécurité pour enfant

Nous vous recommandons l'utilisation du système de sécurité pour enfants Opel car il a été spécifiquement conçu pour votre véhicule.

Quand un système de sécurité pour enfant est employé, faire attention aux instructions de montage et d'utilisation qui suivent ainsi qu'à celles fournies avec le système de sécurité pour enfant.

Toujours se plier aux réglementations locales ou nationales. Dans certains pays, l'utilisation de systèmes de sécurité pour enfant est interdite sur certains sièges.

Attention

Lors de l'utilisation d'un système de sécurité pour enfant sur le siège du passager avant, les systèmes d'airbags du siège de passager avant doivent être désactivés ; si ce n'est pas le cas, le dé-

clenchement des airbags entraîne un risque de blessure mortelle pour l'enfant.

Ceci est particulièrement vrai si un système de sécurité pour enfant dos à la route est utilisé sur le siège du passager avant.

Désactivation d'airbag ⇨ 48.

Sélection du système adéquat

Les sièges arrière constituent l'emplacement idéal pour fixer le système de sécurité pour enfant.

Les enfants devraient voyager aussi longtemps que possible avec le dos à la route. En cas d'accident, ceci assure que moins de contraintes sollicitent la colonne vertébrale de l'enfant, toujours très fragile.

Les systèmes de sécurité qui conviennent sont ceux qui satisfont les normes ECE 44-03 ou ECE 44-04. Vérifier les réglementations et lois locales concernant l'utilisation obligatoire des systèmes de sécurité pour enfant.

S'assurer que le système de sécurité pour enfant à installer est compatible avec le type de véhicule.

S'assurer que la position de montage du système de sécurité pour enfant dans le véhicule est correcte.

Ne laisser les enfants monter et descendre du véhicule que du côté opposé au trafic.

Quand le système de sécurité pour enfant n'est pas employé, attacher le siège avec une ceinture de sécurité ou l'enlever du véhicule.

Remarque

Ne pas relier d'objets aux systèmes de sécurité pour enfant et ne pas les recouvrir d'autres matériaux.

Il faut remplacer les systèmes de sécurité pour enfant qui ont subi des contraintes dans un accident.

Emplacements de montage d'un système de sécurité pour enfant

Possibilités autorisées de fixation de système de sécurité pour enfant

| Catégorie de poids et classe d'âge | Sur le siège du passager avant | | Sur les sièges arrière extérieurs | Sur le siège arrière central |
|---|--------------------------------|------------------|-----------------------------------|------------------------------|
| | airbag activé | airbag désactivé | | |
| Groupe 0 : jusqu'à 10 kg ou environ 10 mois | X | U ¹ | U ^{2, 3} | U ³ |
| Groupe 0+ : jusqu'à 13 kg ou environ 2 ans | X | U ¹ | U ^{2, 3} | U ³ |
| Groupe I : 9 à 18 kg ou environ de 8 mois à 4 ans | X | U ¹ | U ^{2, 3} | U ³ |
| Groupe II : de 15 à 25 kg ou environ de 3 à 7 ans | X | X | U ³ | U ³ |
| Groupe III : de 22 à 36 kg ou environ de 6 à 12 ans | X | X | U ³ | U ³ |

- ¹ = Uniquement si le système d'airbags de passager avant est désactivé. Si le système de sécurité pour enfant est attaché par une ceinture de sécurité à trois points, régler le siège à sa hauteur maximale et s'assurer que la ceinture de sécurité du véhicule se dirige vers l'avant à partir de son point d'ancrage supérieur. Régler l'inclinaison des dossiers de siège comme cela est nécessaire par rapport à la position verticale afin de s'assurer que la ceinture est bien serrée du côté de la boucle.
- ² = Siège disponible avec étriers de montage ISOFIX et Top-Tether ⇨ 55.
- ³ = Placer l'appui-tête dans sa position la plus élevée. S'il entrave l'installation correcte du système de sécurité pour enfant, déposer l'appui-tête ⇨ 35.
- U = Valable universellement en combinaison avec ceinture de sécurité à trois points.
- X = Pas de système de sécurité pour enfant autorisé dans cette catégorie de poids.

Possibilités autorisées de fixation de système de sécurité pour enfant ISOFIX

| Catégorie de poids | Catégorie de taille | Fixation | Sur le siège du passager avant | Sur les sièges arrière extérieurs | Sur le siège arrière central |
|---------------------------|---------------------|----------|--------------------------------|-----------------------------------|------------------------------|
| Groupe 0 : jusqu'à 10 kg | E | ISO/R1 | X | IL ¹ | X |
| Groupe 0+ : jusqu'à 13 kg | E | ISO/R1 | X | IL ¹ | X |
| | D | ISO/R2 | X | IL ¹ | X |
| | C | ISO/R3 | X | IL ¹ | X |

| Catégorie de poids | Catégorie de taille | Fixation | Sur le siège du passager avant | Sur les sièges arrière extérieurs | Sur le siège arrière central |
|----------------------|---------------------|----------|--------------------------------|-----------------------------------|------------------------------|
| Groupe I : 9 à 18 kg | D | ISO/R2 | X | IL ¹ | X |
| | C | ISO/R3 | X | IL ¹ | X |
| | B | ISO/F2 | X | IL, IUF | X |
| | B1 | ISO/F2X | X | IL, IUF | X |
| | A | ISO/F3 | X | IL, IUF | X |

- ¹ = Placer le siège du passager avant dans sa position la plus avancée ou régler l'inclinaison du dossier de siège avant aussi verticalement que nécessaire afin de garantir l'absence d'interférence entre le système de sécurité pour enfant et le dossier de siège avant.
- IL = Convient pour les systèmes de sécurité ISOFIX des catégories « Spécifique au véhicule », « Usage restreint » ou « Semi-universel ». Le système de sécurité ISOFIX doit être homologué pour le type de véhicule spécifique.
- IUF = Convient aux systèmes de sécurité ISOFIX pour enfant face à la route de la catégorie universelle homologuée pour une utilisation dans cette catégorie de poids.
- X = Pas de système de sécurité ISOFIX pour enfant homologué dans cette catégorie de poids.

Siège et catégorie de taille ISOFIX

- A - ISO/F3 = Système de sécurité pour enfant face à la route pour des enfants de taille maximale dans la catégorie de poids de 9 à 18 kg.
- B - ISO/F2 = Système de sécurité pour enfant face à la route pour des enfants plus petits dans la catégorie de poids de 9 à 18 kg.
- B1 - ISO/F2X = Système de sécurité pour enfant face à la route pour des enfants plus petits dans la catégorie de poids de 9 à 18 kg.
- C - ISO/R3 = Système de sécurité pour enfant dos à la route pour des enfants de taille maximale dans la catégorie de poids jusqu'à 18 kg.
- D - ISO/R2 = Système de sécurité pour enfant dos à la route pour des enfants plus petits dans la catégorie de poids jusqu'à 18 kg.
- E - ISO/R1 = Système de sécurité pour enfant dos à la route pour de jeunes enfants dans la catégorie de poids jusqu'à 13 kg.

Systèmes de sécurité pour enfant ISOFIX

Pose de systèmes de sécurité pour enfant ISOFIX sans guide permanent



Fixer les systèmes de sécurité pour enfant ISOFIX homologués pour le véhicule aux étriers de fixation ISOFIX. Les positions des systèmes de sécurité pour enfant ISOFIX spécifiques au véhicule sont indiquées par IL dans le tableau.



Les étriers de fixation ISOFIX sont signalés par une étiquette sur le dossier.

Pose de systèmes de sécurité pour enfant ISOFIX avec guide permanent



Le véhicule peut être équipé de guides à l'avant des supports de montage afin de faciliter l'installation du système de sécurité pour enfant.



Les caches des guides pivotent automatiquement vers l'arrière en fixant le système de sécurité pour enfant.

Systèmes de sécurité pour enfant Top-Tether

En fonction des équipements spécifiques au pays, le véhicule peut être doté de deux ou trois oeilletons d'attache.

Les anneaux de fixation Top-Tether sont signalés par le symbole  pour un système de sécurité pour enfant.



Pour les systèmes de sécurité pour enfant non ISOFIX, fixer la sangle Top-Tether sur les anneaux de fixation Top-Tether. La sangle doit alors passer entre les deux tiges de guidage de l'appui-tête.

Pour les systèmes de sécurité pour enfant ISOFIX, fixer la sangle Top-Tether sur les anneaux de fixation Top-Tether, en plus de la fixation ISOFIX. La sangle doit alors passer entre les deux tiges de guidage de l'appui-tête.

Les positions des systèmes de sécurité pour enfant ISOFIX de catégorie universelle sont indiquées par IUF dans le tableau.

Rangement

| | |
|------------------------------------|----|
| Espaces de rangement | 57 |
| Coffre | 71 |
| Galerie de toit | 74 |
| Informations sur le chargement ... | 75 |

Espaces de rangement

⚠ Attention

Ne pas entreposer d'objets lourds ou tranchants dans les espaces de rangement. Sinon, le couvercle de l'espace de rangement peut s'ouvrir et les occupants du véhicule risquent d'être blessés par des objets projetés en cas de freinage appuyé, de changement de direction soudain ou d'accident.

Rangements dans le tableau de bord



Un espace de rangement est disposé à côté du volant.

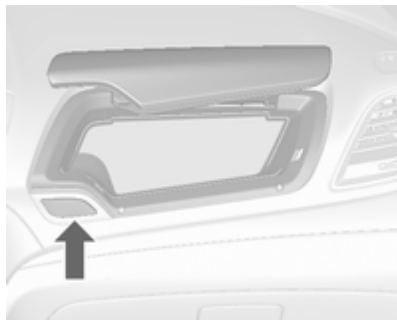

Un espace de rangement supplémentaire se trouve en haut de la boîte à gants.

Pour ouvrir, pousser sur le bouton.

Les couvercles des espaces de rangement doivent être fermés pendant la conduite.

Boîte à gants

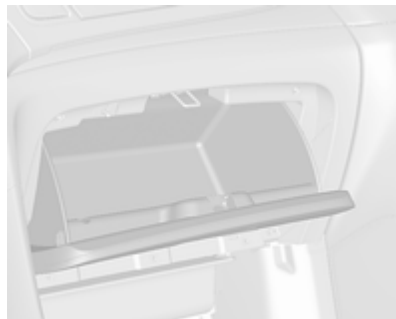

Pour ouvrir, tirer la poignée.

En roulant, la boîte à gants doit rester fermée.

Porte-gobelets



Les porte-gobelets se situent dans la console centrale et dans sa partie arrière.



Pour utiliser le porte-gobelet de siège arrière, tirer la sangle dans l'accou-doir de siège arrière.

Rangement pour lunettes de soleil

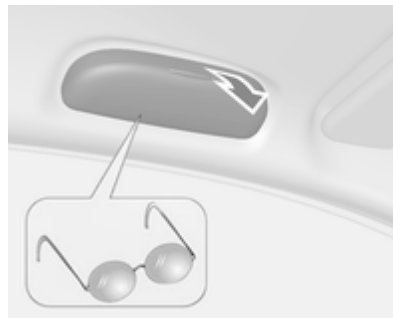

Basculer vers le bas et ouvrir.
Ne pas y ranger d'objets lourds.

Vide-poches sous le siège

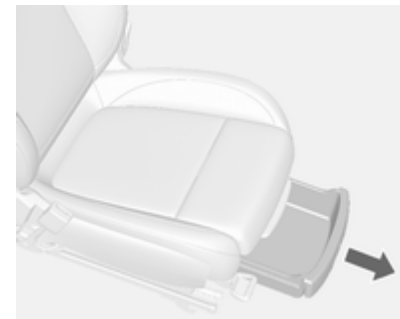

Lever le tiroir à l'avant et l'extraire.
Pour fermer, repousser le tiroir et l'en-cliquer.

Rangement dans la console centrale

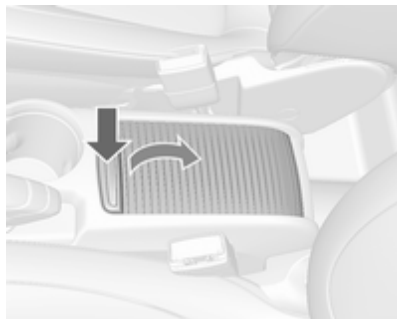

Enfoncer le bouton et faire coulisser le couvercle vers l'arrière.

Système de transport arrière

Système de transport arrière pour trois bicyclettes



Le système de transport arrière (système Flex-Fix) permet de fixer une bicyclette au support de transport extractible intégré dans le plancher du véhicule. Il est possible de fixer deux vélos supplémentaires sur un adaptateur. Le transport d'autres objets n'est pas autorisé.

La charge maximale pour le système de transport arrière est de 60 kg avec un adaptateur fixé et de 30 kg sans l'adaptateur. Ceci permet la fixation d'une bicyclette électrique sur le support de transport extractible. La charge maximale par vélo sur l'adaptateur est de 20 kg.

L'empattement d'un vélo ne doit pas dépasser 1,15 mètres. Dans le cas contraire, la sécurisation du vélo n'est pas possible.

S'il n'est pas utilisé, le système de transport doit être rétracté dans le plancher du véhicule.

Il faut veiller à ce que les vélos ne comportent pas d'objets susceptibles de se détacher pendant le transport.

Avertissement

Si le système de transport arrière est rallongé et que le véhicule est complètement chargé, la garde au sol sera réduite.

Conduire avec précaution lorsque la route est fortement inclinée ou lors de la conduite sur une rampe, bosse, etc.

Avertissement

Consulter votre revendeur de vélos avant de fixer des vélos équipés de cadre en carbone. Les vélos peuvent subir des dommages.

Extension

Ouvrir le hayon.

⚠ Attention

Aucune personne ne peut rester dans la zone d'extension du système de transport arrière, risque de blessures.

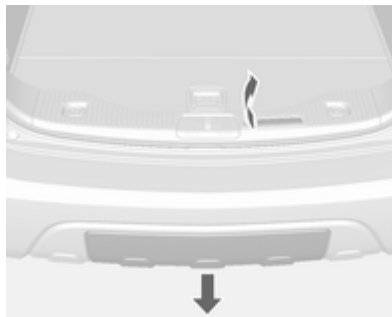

Tirer la manette de déblocage vers le haut. Le système de transport arrière se déverrouille et est éjecté hors du pare-chocs arrière.



Sortir complètement le système de transport arrière jusqu'à ce qu'il se verrouille de manière audible.

S'assurer qu'il n'est pas possible de repousser le système de transport arrière sans actionner à nouveau la poignée de déverrouillage.

⚠ Attention

Il n'est autorisé de fixer des objets sur le système de transport arrière que si le système a été correctement engagé. Si le système de transport arrière ne s'engage pas correctement, ne pas y fixer d'objets et le coulisser en position de rangement. Prendre contact avec un atelier.

Déplier le support de plaque d'immatriculation



Soulever le support de plaque d'immatriculation et le rabattre vers l'arrière.

Fixer la plaque d'immatriculation avant la première utilisation du système de transport arrière.

Déplier les feux arrière

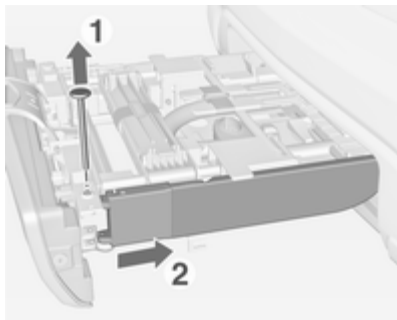

Pour poser les feux arrière, déposer les deux vis (1). Extraire les feux arrière de la fixation, vers l'avant (2) et vers le bas, et les faire pivoter vers le côté.

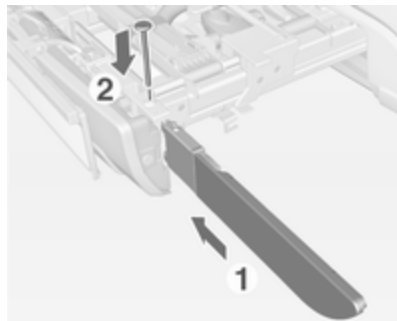

Pousser les feux arrière dans la fixation (1) et reposer les vis (2) pour fixer les feux.

Déplier le logement de roue

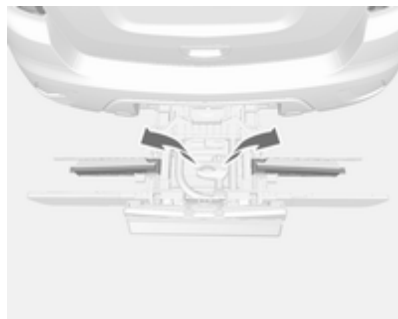

Déposer la sangle et déployer le logement de roue.

Verrouillage du système de transport arrière

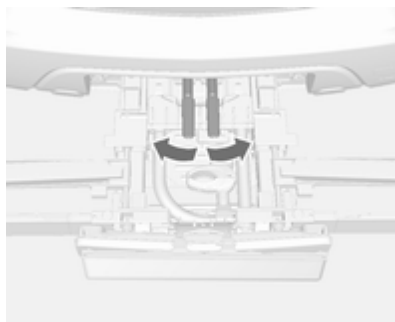

Déposer la sangle et faire pivoter les deux leviers de serrage latéralement, aussi loin que possible.

Dans le cas contraire, un fonctionnement sûr ne peut être garanti.

Montage du porte-vélo

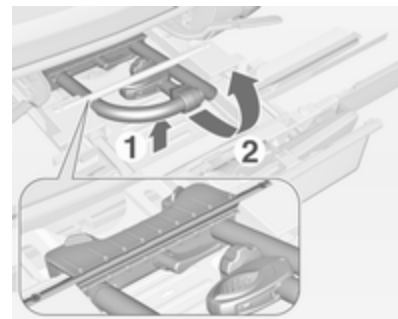

Soulever le porte-vélo sur l'arrière (1) et le tirer vers l'arrière.

Relever le porte-vélo (2).

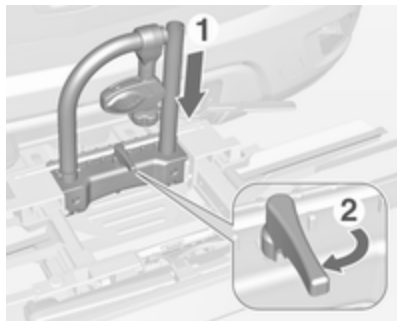

Pousser le porte-vélo (1) vers le bas et faire pivoter la poignée (2) vers l'arrière pour l'engager.

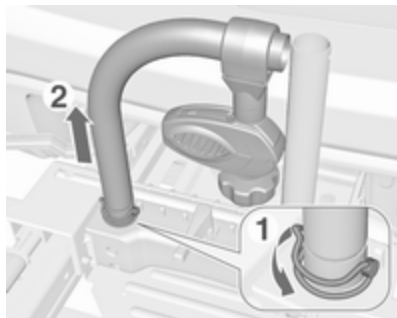

Faire pivoter le collier latéralement (1) et extraire la goupille de blocage. Déposer la partie gauche de la galerie (2).

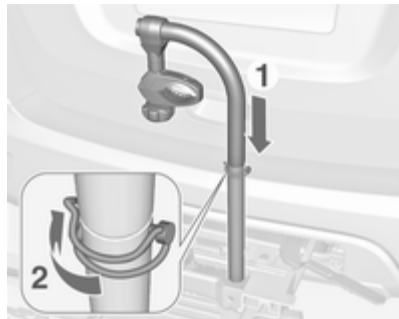

Insérer la partie gauche de la galerie dans la partie droite (1).

Insérer l'axe de blocage et faire pivoter le collier latéralement (2).

Fixation d'une bicyclette



1. Faire tourner les pédales à la position illustrée et poser le vélo dans le logement de roue.

Vérifier que le vélo est posé centralement sur les logements de roue.

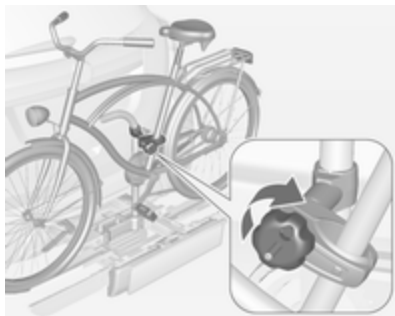

2. Fixer l'étrier de montage le plus court sur le cadre de vélo. Tourner le bouton molette dans le sens horaire pour le fixer.



3. Attacher les deux roues du vélo aux logements de roue en utilisant les dispositifs de retenue par sangle.
4. Vérifier que le vélo est bien fixé.

Avertissement

Veiller à ce que l'écartement entre le vélo et le véhicule soit au moins de 5 cm. Si nécessaire, desserrer le guidon et le faire pivoter de côté.

Fixation de l'adaptateur

En cas de transport de plus d'une bicyclette, l'adaptateur doit être fixé.

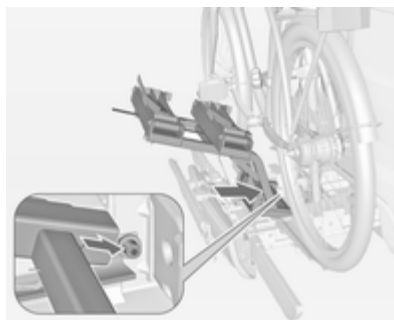

1. Appliquer l'adaptateur sur le système de transport arrière comme illustré.

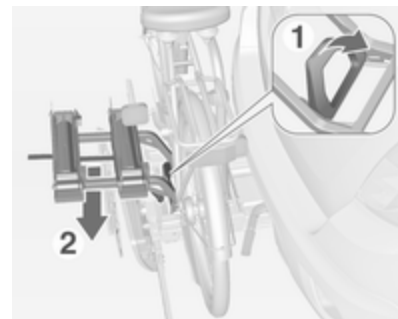

2. Tourner le levier (1) vers l'avant et le maintenir, abaisser alors l'adaptateur (2) sur l'arrière.
3. Relâcher le levier et vérifier si l'adaptateur est correctement engagé.



4. Passer la sangle attachée à l'adaptateur sous le levier lors du rabattement du système de transport arrière. Attacher la sangle.

Fixation de vélos supplémentaires

La fixation de vélos supplémentaires est faite de la même manière que pour le premier vélo. Certaines étapes supplémentaires doivent être prises en considération :

1. Avant de poser le vélo, toujours déplier les passages de roue pour poser le vélo suivant, si besoin est.

2. Faire toujours tourner les pédales dans une position appropriée avant de poser le vélo.

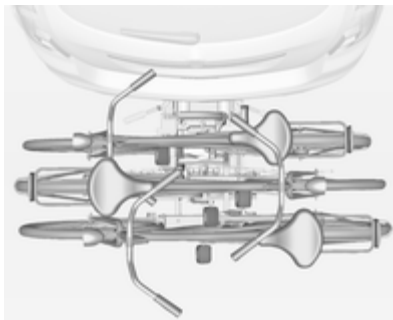

3. Positionner les vélos sur le système de transport arrière en les alignant en alternance vers la gauche ou la droite.
4. Aligner les vélos sur celui qui est déjà fixé. Les moyeux de roue des vélos ne doivent pas se toucher.
5. Attacher les vélos avec les étriers de montage et les dispositifs de retenue par sangle comme cela est décrit pour le premier vélo. L'étrier de montage devrait être fixé en parallèle.

Utiliser l'étrier de montage long pour fixer le deuxième vélo sur le porte-vélo.



Utiliser l'étrier de montage court pour fixer le troisième vélo. L'étrier doit être fixé entre les cadres du deuxième vélo et du troisième vélo.

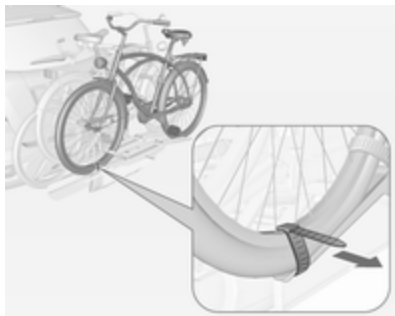

6. De plus, attacher les deux roues du troisième vélo aux logements de roue en utilisant les sangles de serrage.

Il est recommandé de fixer un signal avertisseur sur le vélo le plus à l'arrière pour augmenter la visibilité.

Rabattre le système de transport arrière vers l'arrière

Le système de transport arrière peut être rabattu vers l'arrière pour accéder au coffre.

■ Sans l'adaptateur attaché :

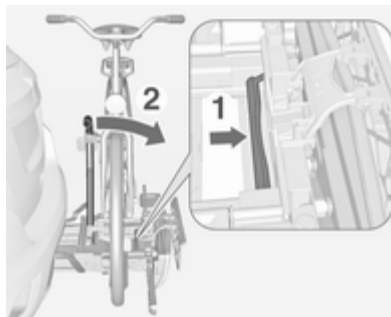

Pousser le levier (1) pour désengager et le maintenir.

Tirer vers l'arrière le porte-vélo (2) pour plier le système de transport arrière.

■ Avec l'adaptateur attaché :

⚠ Attention

Faire attention de désengager le système de transport arrière, car il basculera vers l'arrière. Risque de blessure.

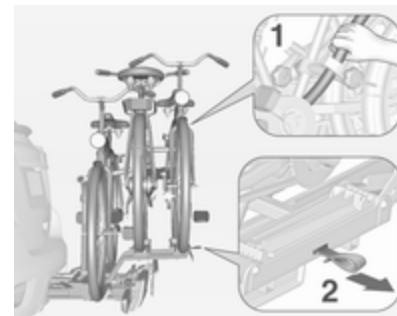

Maintenir le cadre (1) du vélo le plus en arrière avec une main et tirer sur la boucle (2) pour la désengager.

Maintenir le vélo le plus en arrière avec les deux mains et rabattre vers l'arrière le système de transport arrière.

Pour augmenter la visibilité, les feux arrière sont allumés lorsque le système de transport arrière est replié.

⚠ Attention

Lors du rabattement du système de transport arrière de nouveau vers l'avant, faire attention que le système soit correctement verrouillé.

Retrait des vélos

Détacher les sangles des deux pneus du vélo.

Tourner le bouton molette dans le sens anti-horaire et déposer les étriers de montage.

Dépose de l'adaptateur

Détacher l'adaptateur avant de retirer le vélo du système de transport arrière.

1. Replier les logements de roue.

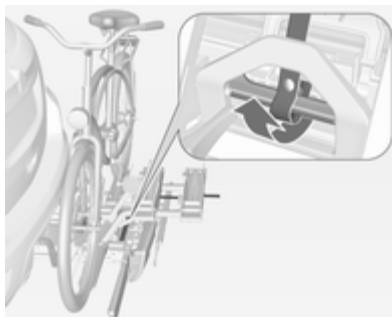

2. Dégrafer la sangle.

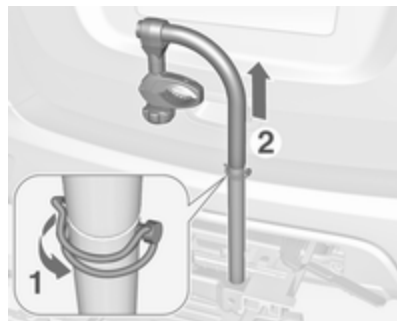

3. Tourner le levier (1) vers l'avant et le maintenir.
4. Soulever l'adaptateur (2) sur l'arrière et le retirer.

Démontage du porte-vélo

Faire pivoter le collier latéralement (1) et extraire la goupille de blocage. Déposer la partie supérieure de la galerie (2).

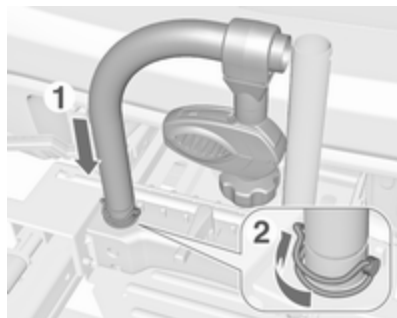

Reposer la galerie (1). Insérer l'axe de blocage et faire pivoter le collier latéralement (2).

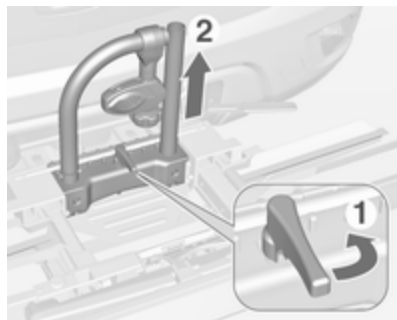

Disposer les étriers de montage conformément à l'illustration.

Faire pivoter la poignée (1) latéralement pour désengager et soulever le porte-vélo (2).

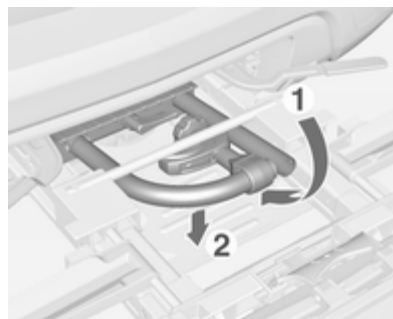

Rabattre le porte-vélo vers l'arrière, et le pousser alors vers l'avant jusqu'à ce qu'il s'arrête en butée (1).

Appuyer sur l'arrière du porte-vélo pour l'abaisser (2).

Replier le logement de roue

Replier le logement de roue. Fixer la sangle.

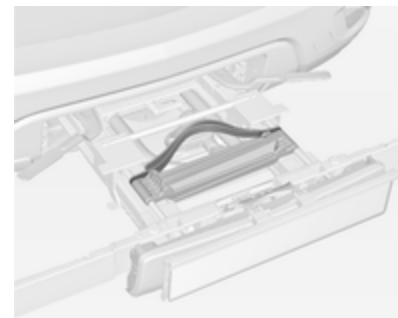

Ranger correctement les dispositifs de retenue par sangle.

Déverrouiller le système de transport arrière

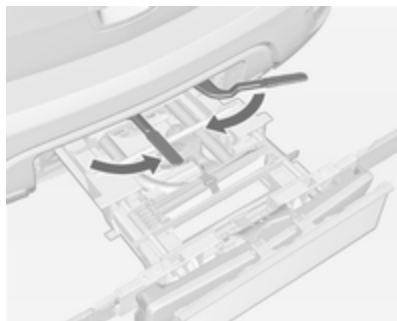

Faire pivoter les deux leviers de serrage vers l'intérieur aussi loin que cela est possible. Fixer la sangle.

Replier les feux arrière

Déposer les deux vis. Extraire les feux arrière de la fixation et les faire pivoter vers l'avant.

Pousser les feux arrière dans la fixation et reposer les vis pour fixer les feux

Replier le support de plaque d'immatriculation

Soulever le support de plaque d'immatriculation et le rabattre vers l'avant.

Rangement du système de transport arrière

Avertissement

Faire attention que toutes les pièces pouvant être rabattues, par exemple, les passages de roues et les étriers de montage, soient correctement rangées. Sinon, le système de transport arrière peut être endommagé lors d'une tentative de retrait.

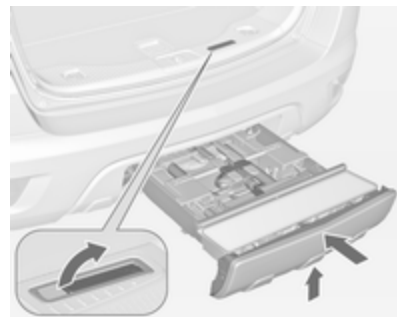

Pousser le levier de déverrouillage vers le haut et le tenir. Soulever légèrement le système et le pousser dans le pare-chocs jusqu'à ce qu'il s'enclique.

La manette de déblocage doit revenir dans sa position de départ.

⚠ Attention

Si le système ne peut pas être correctement engagé, prendre contact avec un atelier.

Coffre

Agrandissement du coffre

Avertissement

Faire tourner le coussin de siège arrière vers le bas avant de replier le dossier de siège arrière.

Ne pas suivre cette précaution peut endommager le siège arrière.

1. Abaisser les appuis-tête en enfonçant le loquet.

Remarque

Pour disposer d'un espace suffisant pour la manœuvre de l'assise des sièges arrière, déplacer le siège avant et redresser le dossier du siège avant.

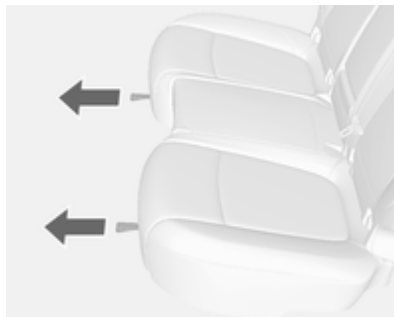

2. Tirer la sangle sous le coussin de siège et faire tourner le coussin de siège vers le bas.



3. Tirer le levier de déblocage en haut du dossier de siège arrière.



4. Rabattre le dossier vers l'avant et vers le bas.

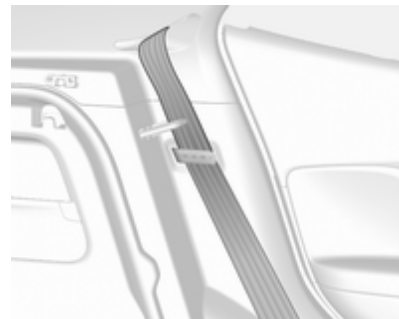

5. Placer les ceintures de sécurité des sièges extérieurs dans les guides de ceinture.

Pour remettre le dossier dans sa position d'origine, extraire la ceinture de sécurité de ses guides et lever le dossier.

Pousser le dossier fermement en position.

⚠ Attention

Lors du rabattement, vérifier que les dossiers sont correctement verrouillés en position avant de conduire le véhicule. Ne pas effectuer cette vérification peut causer des blessures ou des dégâts au chargement ou au véhicule en cas de freinage brusque ou de collision.

Vérifier que les ceintures de sécurité ne sont pas pincées dans le loquet.

La ceinture de sécurité arrière centrale peut se bloquer quand le dossier est remonté. Dans ce cas, laisser la ceinture reprendre complètement sa place et recommencer.

Si la ceinture de sécurité est toujours bloquée, faire tourner le coussin de siège vers le bas et essayer à nouveau.

Pour rétablir le coussin de siège arrière, ramener la partie arrière de ce coussin dans sa position d'origine en s'assurant que les sangles de boucle de ceinture de sécurité ne sont pas entortillées ni bloquées sous le coussin, puis pousser la partie avant de ce coussin fermement vers le bas jusqu'à ce qu'elle se verrouille.

Avertissement

En ramenant le dossier de siège arrière en position verticale, placer la ceinture de sécurité et les serrures de ceinture entre le dossier de siège arrière et une assise. Veiller à ce que la ceinture de sé-

curité et les serrures de ceinture ne soient pas coincées sous l'assise de siège arrière.

S'assurer que les ceintures de sécurité ne sont pas vrillées ou coincées par le dossier de siège et qu'elles sont disposées comme il convient.

Cache-bagages



Ne pas poser d'objets sur le cache-bagages.

Dépose

Décrocher les sangles de fixation du hayon.

Soulever le cache sur l'arrière et le pousser vers le haut sur l'avant.

Enlever le cache.

Pose

Enclencher le cache dans les guides latéraux et le rabattre.

Accrocher les sangles de fixation au hayon.

Recouvrement des rangements dans le plancher arrière

Recouvrement du plancher arrière

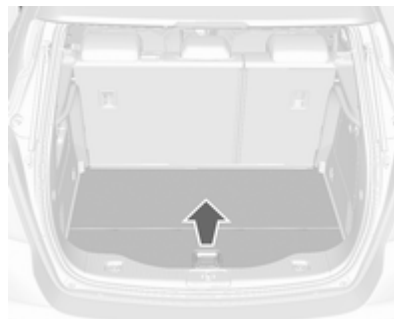

Saisir la poignée et lever le couvercle.



Monter le couvercle sur le crochet au niveau de la paroi latérale.

Anneaux d'arrimage

Les anneaux d'arrimage servent à sécuriser les objets pour éviter qu'ils ne glissent, par exemple avec des sangles de serrage ou le filet à bagages.

Triangle de présignalisation



Ranger le triangle de présignalisation sous le tapis du coffre. Le fixer avec la sangle.

Trousse de secours



Ranger la trousse de secours dans l'espace de rangement de la paroi latérale gauche du coffre.

Galerie de toit



La galerie de toit comporte des rails latéraux fixés au toit.

Pour des raisons de sécurité et pour éviter d'endommager le toit, nous vous recommandons d'utiliser le système de galerie de toit homologué pour votre véhicule. Pour de plus amples informations, consulter l'atelier.

Informations sur le chargement

- Placer les objets lourds dans le coffre contre les dossiers. S'assurer que les dossiers sont correctement encliquetés. Dans le cas d'objets empilés, placer les plus lourds en bas.
- Attacher les objets avec des sangles de serrage fixées aux anneaux d'arrimage ↪ 73.
- Arrimer les objets dans le coffre pour éviter qu'ils ne glissent.
- En cas de transport d'objets dans le coffre, les dossiers des sièges arrière ne peuvent pas être inclinés vers l'avant.
- Le chargement ne doit pas dépasser le bord supérieur des dossiers.
- Ne placer aucun objet sur le cache-bagages, ni sur le tableau de bord. Ne pas recouvrir le capteur sur le haut du tableau de bord.
- Le chargement ne doit pas gêner l'utilisation des pédales, du frein de stationnement et du levier de vitesses

et ne doit pas gêner le conducteur dans ses mouvements. Ne pas laisser des objets non arrimés dans l'habitacle.

- Ne pas conduire avec le coffre ouvert.

⚠ Attention

Toujours s'assurer que le chargement dans le véhicule est bien arrimé. Sans quoi, des objets pourraient se trouver projetés dans l'habitacle, provoquant des blessures ou des dégâts au chargement ou au véhicule.

- La charge utile est la différence entre le poids total autorisé en charge (voir plaquette signalétique ↪ 210) et le poids à vide selon norme CE. Pour calculer le poids à vide, saisir les données de votre véhicule indiquées dans le tableau des poids au début de ce manuel.

Le poids à vide selon CE inclut le poids du conducteur (68 kg), des

bagages (7 kg) et tous les liquides (réservoir rempli à 90%).

Les équipements et accessoires en option augmentent le poids à vide.

- La charge sur le toit augmente la sensibilité au vent latéral du véhicule et altère la tenue de route du fait de l'élévation du centre de gravité du véhicule. Répartir la charge de manière uniforme et l'arrimer fermement avec des sangles afin qu'elle ne glisse pas. Adapter la pression des pneus et la vitesse du véhicule à l'état de charge. Contrôler régulièrement les fixations et les resserrer.
- Ne pas dépasser 120 km/h.
- La charge admissible sur le toit est de 75 kg. La masse sur le toit est la somme des masses de la galerie de toit et de la charge.

Instruments et commandes

| | |
|------------------------------------|-----|
| Commandes | 76 |
| Témoins et cadrans | 83 |
| Affichages d'information | 94 |
| Messages du véhicule | 100 |
| Ordinateur de bord | 102 |
| Personnalisation du véhicule | 105 |

Commandes

Réglage du volant



Débloquer le levier, régler le volant puis bloquer le levier et vérifier qu'il est bien verrouillé.

Ne régler le volant que lorsque le véhicule est arrêté et la direction débloquée.

Commandes au volant



L'Infotainment System et le régulateur de vitesse peuvent être commandés via les organes de commande placés sur le volant.

D'autres informations figurent dans le Manuel de l'Infotainment System.

Régulateur de vitesse ⇨ 145

Volant chauffé



Activer le chauffage en appuyant sur le bouton . L'activation est signalée par la LED dans le bouton.

Le chauffage fonctionne uniquement quand le moteur tourne.

Avertisseur sonore



Appuyer sur .

Essuie-glace / lave-glace avant

Essuie-glace avant

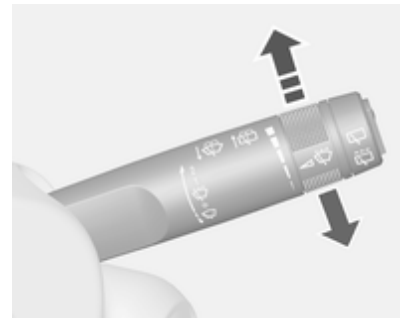

2 = rapide

1 = lent

 = balayage intermittent

O = arrêt

Pour un seul balayage lorsque l'essuie-glace avant est désactivé, abaisser la manette.

Ne pas mettre en marche lorsque les vitres sont gelées.

Ne pas enclencher les essuie-glaces ou les lave-glaces dans les stations de lavage de voiture.

Intervalle de balayage réglable

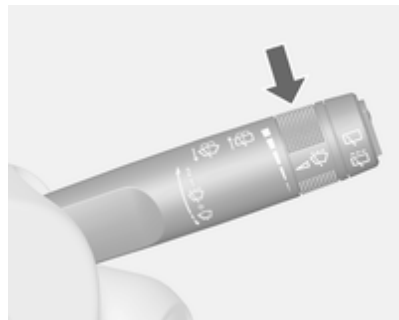



Manette d'essuie-glace en position .

Tourner la molette pour régler l'intervalle de balayage souhaité :

- intervalle court = tourner la roue moletée vers le haut
- intervalle long = tourner la roue moletée vers le bas

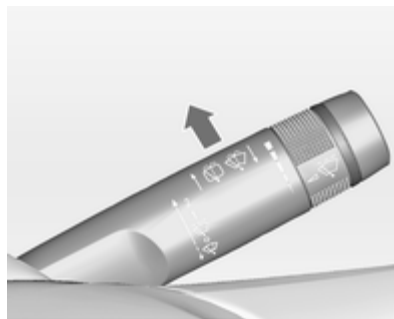
Balayage automatique avec capteur de pluie



 = balayage automatique avec capteur de pluie

Le capteur de pluie détecte la quantité d'eau sur le pare-brise et règle automatiquement la vitesse de l'essuie-glace avant.

Sensibilité réglable du capteur de pluie

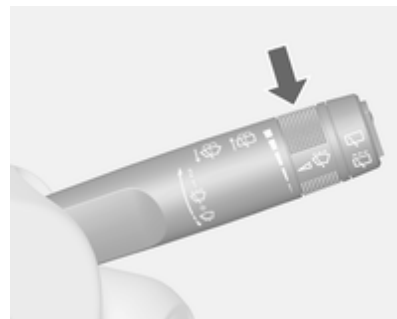

Tourner la molette pour régler la sensibilité

- sensibilité faible = tourner la roue moletée vers le bas
- sensibilité élevée = tourner la roue moletée vers le haut

Le champ du capteur de pluie doit rester propre, c'est-à-dire sans poussière, saletés, ni givre.

Lave-glace avant

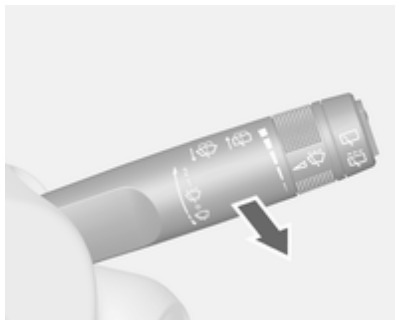

Tirer la manette. Le produit de lave-glace est pulvérisé sur le pare-brise et l'essuie-glace exécute quelques balayages.

Essuie-glace / lave-glace de lunette arrière



Pousser le commutateur à bascule pour actionner l'essuie-glace de lunette arrière :

| | | |
|---------------------|---|-----------------------------|
| position supérieure | = | fonctionnement permanent |
| position inférieure | = | fonctionnement intermittent |
| position centrale | = | arrêt |

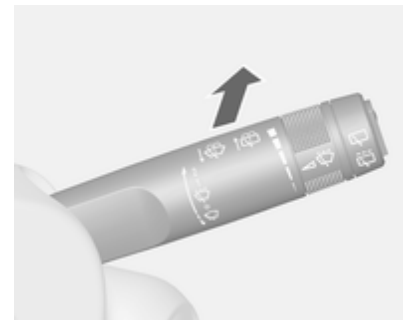

Pousser la manette. Le produit de lave-glace est pulvérisé sur la lunette arrière et l'essuie-glace exécute quelques balayages.

Ne pas mettre en marche lorsque la lunette arrière est gelée.

Ne pas enclencher les essuie-glaces ou les lave-glaces dans les stations de lavage de voiture.

L'essuie-glace de lunette arrière s'enclenche automatiquement si l'essuie-glace avant est en marche et que la marche arrière est engagée.

Cette fonction peut être activée ou désactivée dans le menu **Réglages** de l'affichage d'informations.

Personnalisation du véhicule ⇨ 105.

Le lave-glace de lunette arrière est désactivé quand le niveau de liquide est trop bas.

Température extérieure

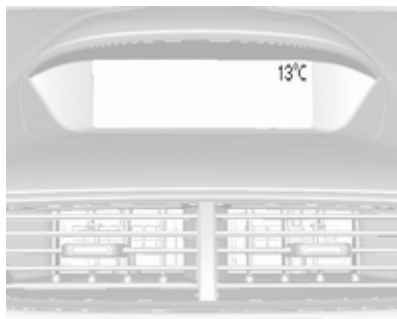

Une chute de la température est affichée immédiatement, une hausse de la température est indiquée après un certain délai.

Si la température extérieure descend jusqu'à 0,5 °C, un message d'avertissement est affiché sur le centre d'informations du conducteur avec affichage de combiné de niveau supérieur.

⚠ Attention

Lorsque l'affichage indique une température de quelques degrés au-dessus de 0 °C, il se peut que la chaussée soit déjà verglacée.

Horloge

L'heure et la date sont indiquées sur l'affichage d'informations.

Réglage de la date et de l'heure CD 400 et Navi 600

Appuyer sur le bouton **CONFIG**. Le menu **Réglages** est affiché.

Sélectionnez **Heure & Date**.

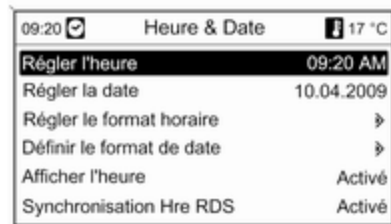

Options de réglage pouvant être sélectionnées :

- **Régler l'heure** : change l'heure indiquée sur l'affichage.
- **Régler la date** : change la date indiquée sur l'affichage.
- **Régler le format horaire** : bascule l'indication des heures entre les formats **12 heures** et **24 heures**.
- **Définir le format de date** : Bascule l'indication de la date entre les formats **MM/JJ/AAAA** et **JJ.MM.AAAA**.

- **Afficher l'heure** : active / désactive l'indication de l'heure sur l'affichage.
- **Synchronisation Hre RDS** : le signal RDS de la plupart des émetteurs VHF règle automatiquement l'heure. La synchronisation RDS de l'heure peut prendre quelques minutes. Quelques émetteurs n'envoient pas de signal d'heure correcte. Il est alors conseillé de désactiver la synchronisation automatique de l'heure.

Personnalisation du véhicule ↗ 105.

Réglages de l'heure et de la date

CD 600/Navì 950

Appuyer sur le bouton **CONFIG**, puis sélectionner l'option de menu **Heure et date** pour afficher le sous-menu respectif.

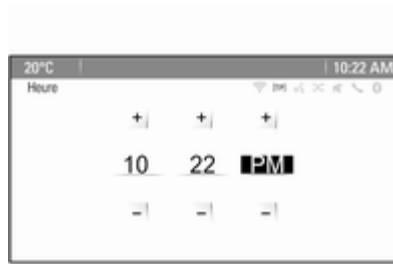

Remarque

Si **Synchronisation horloge RDS** est activé, l'heure et la date sont réglées automatiquement par le système.

Voir le manuel de l'Infotainment System pour de plus amples informations.

Réglage de l'heure

Pour ajuster les réglages de l'heure, sélectionner l'option de menu **Régler l'heure**. Tournez le bouton multifonction pour ajuster le premier réglage.

Appuyer sur le bouton multifonction pour confirmer la saisie. L'arrière-plan en couleur se déplace sur le réglage suivant.

Ajuster tous les réglages.

Régler la date

Pour ajuster les réglages de l'heure, sélectionner l'option de menu **Régler la date**. Tournez le bouton multifonction pour ajuster le premier réglage.

Appuyer sur le bouton multifonction pour confirmer la saisie. L'arrière-plan en couleur se déplace sur le réglage suivant.

Ajuster tous les réglages.

Format de l'heure

Pour choisir le format souhaité de l'heure, sélectionner **Format 12 h / 24 h**. Activer **12 heures** ou **24 heures**.

Personnalisation du véhicule ↗ 105.

Prises de courant



Une prise de courant 12 Volt est placée dans la console avant.

La puissance maximale absorbée ne doit pas dépasser 120 watts.

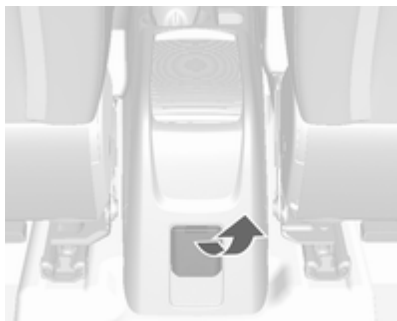

Une prise de courant de 230 V est placée dans la console arrière.

La puissance maximale absorbée ne doit pas dépasser 150 watts.

Quand le contact est coupé, la prise de courant est désactivée.

En outre, elle est aussi désactivée si la tension de la batterie est trop faible.

Les accessoires électriques branchés doivent répondre à la norme DIN VDE 40 839 en matière de compatibilité électromagnétique.

Avertissement

Ne pas connecter d'accessoires fournissant du courant tels que chargeurs électriques ou batteries.

Ne pas endommager les prises en utilisant des fiches inadaptées.

Témoins et cadrans

Compteur de vitesse



Affiche la vitesse du véhicule.

Compteur kilométrique



La ligne inférieure indique la distance totale parcourue.

Compteur kilométrique journalier

La ligne supérieure indique la distance parcourue depuis la dernière remise à zéro.

Pour le remettre à zéro, appuyer quelques secondes sur le bouton **SET/CLR** de la manette des clignotants ↪ 94.

Le compteur kilométrique journalier affiche une distance maximale de 2 000 km puis se remet à 0.

Compte-tours



Affiche le régime du moteur.

Si possible, conduire dans la plage de régime inférieure sur chaque rapport.

Avertissement

Le régime maximal autorisé est dépassé si l'aiguille atteint la zone d'avertissement rouge. Danger pour le moteur.

Jauge à carburant



Affiche le niveau de remplissage de carburant ou le niveau de gaz dans le réservoir en fonction du mode de fonctionnement.

Si le niveau est bas dans le réservoir, le témoin ● s'allume. S'il clignote, faire le plein sans tarder.

Ne jamais rouler jusqu'à ce que le réservoir soit vide.

En raison du reste de carburant présent dans le réservoir, la quantité ajoutée peut être inférieure à la capacité nominale indiquée pour le réservoir de carburant.

Jauge de température de liquide de refroidissement du moteur

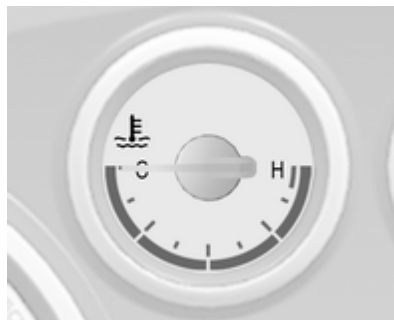

Affiche la température du liquide de refroidissement.

zone gauche = le moteur n'a pas encore atteint sa température de fonctionnement

zone centrale = température de fonctionnement normale

zone droite = température trop élevée

Avertissement

Si la température de liquide de refroidissement du moteur est trop élevée, arrêter le véhicule, couper le moteur. Danger pour le moteur. Vérifier le niveau de liquide de refroidissement.

Affichage de service

Le système de durée de vie de l'huile moteur vous indique quand changer de filtre et d'huile moteur. Basé sur les conditions de conduite, l'intervalle de vidange de l'huile moteur et de remplacement de filtre qui sera indiqué peut fortement varier.



Dans l'affichage de combiné de niveau supérieur, la durée de vie restante de l'huile est indiquée dans le **Menu informations véhicule**.

Sur l'affichage de mi-niveau, la durée de vie restante de l'huile moteur est indiquée par le témoin . Le contact doit donc être mis, mais le moteur doit être à l'arrêt.

Le menu et la fonction peuvent être sélectionnés à l'aide des boutons sur la manette des clignotants.

Pour afficher la durée de vie restante de l'huile moteur :



Appuyer sur le bouton **MENU** pour sélectionner le menu **Menu informations véhicule**

Tourner la molette de réglage pour sélectionner le menu **Durée de vie restante, huile**.

Pour garantir son fonctionnement correct, le système doit être réinitialisé à chaque vidange d'huile moteur. Prendre contact avec un atelier.

Appuyer sur le bouton **SET/CLR** pour réinitialiser. Pour ce faire, le contact doit être mis mais le moteur doit être à l'arrêt.

Quand le système a calculé que la durée de vie de l'huile s'est réduite, **Vidange huile moteur nécessaire** ou un code d'avertissement apparaît dans le centre d'informations du conducteur. Faire changer l'huile moteur et le filtre par un atelier dans un délai d'une semaine ou 500 km (selon l'échéance survenant en premier).

Centre d'informations du conducteur
 94.

Informations sur le service 207.

Témoins

Les témoins décrits ne se retrouvent pas sur tous les véhicules. La description s'applique à toutes les versions d'instruments. L'emplacement des témoins peut varier en fonction de l'équipement. Lors de la mise du contact, la plupart des témoins s'allument brièvement pour effectuer un test de fonctionnement.

Signification des couleurs des témoins :

- rouge = Danger, rappel important
- jaune = Avertissement, instruction, défaillance
- vert = Confirmation de mise en marche
- bleu = Confirmation de mise en marche
- blanc = Confirmation de mise en marche

Témoins de la console centrale



Clignotant

↔ s'allume ou clignote en vert.

S'allume brièvement

Les feux de stationnement sont allumés.

Clignotement

Les clignotants ou les feux de détresse sont activés.

Clignotement rapide : défaillance d'une ampoule de clignotant ou d'un fusible associé, défaillance d'une ampoule de clignotant de remorque.

Remplacement des ampoules
↔ 173, fusibles ↔ 179.

Clignotants ↔ 117.

Rappel de ceinture de sécurité

↔ du siège conducteur s'allume ou clignote en rouge.

↔ du siège du passager avant s'allume ou clignote en rouge, quand le siège est occupé.

↔ pour les sièges arrière s'allume dans le centre d'informations du conducteur (DIC).

Lors de la mise du contact, le témoin s'allume pendant plusieurs secondes.

Si la ceinture de sécurité est déboutonnée pendant le déplacement du véhicule, le témoin s'allume.

Si la ceinture de sécurité est bouclée, le témoin s'éteint.

Ceintures de sécurité à trois points
↔ 41.

Airbags et rétracteurs de ceinture

↔ s'allume en rouge.

En mettant le contact, le témoin s'allume pendant quelques secondes. S'il ne s'allume pas, s'il ne s'éteint pas après quelques secondes ou s'il s'allume en roulant, une défaillance est présente dans le système d'airbag. Prendre contact avec un atelier. Les airbags et les rétracteurs de ceinture peuvent ne pas se déclencher en cas d'accident.

Des rétracteurs de ceinture ou airbags déclenchés sont signalés par le témoin ↔ qui reste allumé.

⚠ Attention

Faire immédiatement remédier à la cause de la défaillance par un atelier.

Rétracteurs de ceinture, systèmes d'airbags ↗ 40, ↗ 43.

Désactivation d'airbag

🚗 s'allume en jaune.

L'airbag de passager avant est activé.

🚗 s'allume en jaune.

L'airbag de passager avant est désactivé ↗ 48.

⚠ Danger

Risque de blessure mortelle pour un enfant placé dans un système de sécurité pour enfant quand le l'airbag pour passager avant est activé.

Risque de blessure mortelle pour un adulte quand le l'airbag pour passager avant est désactivé.

Système de charge

🔌 s'allume en rouge.

S'allume lorsque le contact est mis et s'éteint peu après la mise en marche du moteur.

S'il s'allume lorsque le moteur tourne

S'arrêter, couper le moteur. La batterie ne se charge pas. Le refroidissement du moteur peut être interrompu. L'unité de servofrein peut cesser de fonctionner. Prendre contact avec un atelier.

Témoin de dysfonctionnement

🚗 s'allume ou clignote en jaune.

S'allume lorsque le contact est mis et s'éteint peu après la mise en marche du moteur.

S'il s'allume lorsque le moteur tourne

Défaillance dans le système d'épuration des gaz d'échappement. Les valeurs des gaz d'échappement autorisées peuvent être dépassées. Prendre contact avec un atelier immédiatement.

Il clignote lorsque le moteur tourne

Défaillance pouvant endommager le catalyseur. Relâcher l'accélérateur jusqu'à ce que le témoin cesse de clignoter. Prendre contact avec un atelier immédiatement.

Prochain entretien du véhicule

🚗 s'allume en jaune.

En plus, un code ou un message d'avertissement est affiché.

Le véhicule a besoin d'un entretien.

Prendre contact avec un atelier.

Messages du véhicule ↗ 100.

Système de freinage et d'embrayage

Niveau de liquide de frein et d'embrayage

 s'allume en rouge.

Le niveau de liquide de frein et d'embrayage est trop bas ⇨ 169.

Attention

S'arrêter. Interrompre immédiatement le trajet. Prendre contact avec un atelier.

Il s'allume après avoir mis le contact, lorsque le frein de stationnement est serré ⇨ 141.

Enfoncer la pédale

 s'allume en jaune.

La pédale d'embrayage doit être enfoncée pour démarrer le moteur. Système Stop/Start ⇨ 132.

Antiblocage de sécurité (ABS)

 s'allume en jaune.

Il s'allume pendant quelques secondes après avoir mis le contact. Le système est opérationnel dès que le témoin s'éteint.

Si le témoin ne s'éteint pas au bout de quelques secondes ou s'il s'allume en cours de route, l'ABS présente un défaut. Le dispositif de freinage continue à fonctionner, mais sans régulation ABS.

Antiblocage de sécurité ⇨ 141.

Passage au rapport supérieur

 s'allume en vert ou s'affiche comme un symbole dans le centre d'informations du conducteur avec affichage de combiné de niveau supérieur lorsqu'il est recommandé de passer le rapport supérieur pour économiser du carburant.

Assistant de conduite ECO ⇨ 102.

Système d'adhérence en descente

 s'allume ou clignote en vert.

Système d'adhérence en descente ⇨ 144

S'allume

Le système est prêt à fonctionner.

Clignotement

Le système est activé.

Direction assistée

 s'allume en jaune.

Il s'allume lorsque le contact est mis et s'éteint peu après la mise en marche du moteur.

Si le voyant ne s'éteint pas au bout de quelques secondes ou s'il s'allume en roulant, le système de direction assistée est défaillant.

Prendre contact avec un atelier.

Avertissement de franchissement de ligne

 s'allume en vert ou en jaune ou bien clignote en jaune.

S'allume en vert

Le système est sous tension et prêt à fonctionner.

Allumé en jaune

Défaillance dans le système. Prendre contact avec un atelier.

Clignote en jaune

Le système détecte un changement de file inattendu.

Aide au stationnement par ultrasons

 s'allume en jaune.

Défaillance dans le système

ou

Défaillance en raison de capteurs encrassés ou couverts de givre ou de neige

ou

Interférences dues à des sources d'ultrasons externes. Une fois ces sources d'interférences éliminées, le système fonctionne de nouveau correctement.

Faire remédier à la cause du problème par un atelier.

Aide au stationnement à ultrasons
 150.

Electronic Stability Control désactivé

 s'allume en jaune.

Le système est désactivé.

Electronic Stability Control et système antipatinage

 s'allume ou clignote en jaune.



S'allume

Présence d'une défaillance dans le système. Il est possible de poursuivre la route. La stabilité de conduite peut toutefois être dégradée suivant l'état de la chaussée.

Faire remédier à la cause du problème par un atelier.

Clignotement

Le système est engagé activement. La puissance du moteur peut être réduite et le véhicule peut être légèrement freiné automatiquement.

Electronic Stability Control  143,
Système antipatinage  142.

Système antipatinage désactivé

 s'allume en jaune.

Le système est désactivé.

Préchauffage

 s'allume en jaune.

Le préchauffage est activé. Il s'enclenche uniquement lorsque la température extérieure est basse.

Filtre à particules (pour diesel)

 s'allume ou clignote en jaune.

Le filtre à particules doit être nettoyé. Continuer à conduire jusqu'à ce que  s'éteigne. Si possible, ne pas laisser le régime moteur descendre sous la barre des 2 000 tr/min.

S'allume

Le filtre à particules est rempli. Lancer le processus de nettoyage dès que possible.

Clignotement

Le niveau maximum de remplissage du filtre a été atteint. Lancer immédiatement le processus de nettoyage pour éviter d'endommager le moteur.

Filtre à particules (pour diesel)
 ⇨ 135, système Stop-Start ⇨ 132.

Système de surveillance de la pression des pneus

() s'allume ou clignote en jaune.

S'allume

Perte de pression des pneus. S'arrêter immédiatement et vérifier la pression de gonflage.

Clignotement

Défaillance dans le système ou montage d'une roue sans capteur de pression (par exemple roue de secours). Après 60 - 90 secondes, le témoin s'allume en continu. Prendre contact avec un atelier.

Système de surveillance de la pression des pneus ⇨ 187.

Pression d'huile moteur

 s'allume en rouge.

S'allume lorsque le contact est mis et s'éteint peu après la mise en marche du moteur.

S'il s'allume lorsque le moteur tourne

Avertissement

La lubrification du moteur peut être interrompue. Cela peut entraîner des dégâts au moteur et/ou un blocage des roues motrices.

1. Appuyer sur l'embrayage.
2. Mettre la boîte au point mort, placer le levier sélecteur sur **N**.
3. Quitter le trafic le plus rapidement possible sans gêner les autres véhicules.
4. Couper le contact.

Attention

Quand le moteur est arrêté, il faut exercer des efforts plus importants pour freiner et manœuvrer le volant. Au cours d'un Autostop, le servofrein reste opérationnel.

Ne pas ôter la clé tant que le véhicule n'est pas à l'arrêt, afin d'éviter tout enclenchement inopiné de l'antivol de direction.

Vérifier le niveau d'huile avant de prendre contact avec un atelier
 ⇨ 166.

Niveau bas de carburant

 s'allume ou clignote en jaune.

S'allume

Le niveau de carburant dans le réservoir est trop bas.

Clignotement

Réserve de carburant épuisée. Faire le plein immédiatement. Ne jamais rouler jusqu'à ce que le réservoir soit vide.

Catalyseur ↗ 136.

Purge d'air du circuit de gazole (diesel) ↗ 171.

Blocage de démarrage

🔑 clignote en jaune.

Défaillance dans le système du blocage de démarrage. Le moteur ne peut pas être démarré.

Faire remédier à la cause du problème par un réparateur.

Éclairage extérieur

➡️ s'allume en vert.

Les feux extérieurs sont allumés ↗ 112.

Feux de route

☞ s'allume en bleu.

S'allume quand les feux de route sont allumés ou pendant un appel de phares ↗ 113 ou lorsque les feux de route sont allumés par les feux de route automatiques de l'éclairage directionnel adaptatif ↗ 115.

Éclairage directionnel adaptatif

🚦 s'allume ou clignote en jaune.

S'allume

Le système d'éclairage directionnel adaptatif doit être réparé.

Prendre contact avec un atelier.

Éclairage directionnel adaptatif ↗ 115.

Clignotement

Le système a basculé en mode « feux de croisement symétriques ».

Le clignotement du témoin 🚦 pendant environ 4 secondes après la mise du contact rappelle que le système a été activé ↗ 114.

Allumage automatique des feux de croisement ↗ 112.

Antibrouillard

☞ s'allume en vert.

Les phares antibrouillard sont allumés ↗ 118.

Feu antibrouillard arrière

🚦 s'allume en jaune.

Le feu antibrouillard arrière est allumé ↗ 118.

Régulateur de vitesse

🚦 s'allume en blanc ou en vert.

S'allume en blanc

Le système est sous tension.

S'allume en vert

Le régulateur de vitesse est activé.

Régulateur de vitesse ↗ 145.

Véhicule détecté à l'avant

☞ s'allume en vert.

Un véhicule est détecté en avant dans la même file.

Alerte de collision avant ↗ 148.

Capot ouvert

☞ s'allume quand le capot des véhicules équipés du système de démarrage-arrêt est ouvert.

Système Stop/Start ↗ 132.

Porte ouverte

☞ s'allume en rouge.

Une des portes ou le hayon est ouvert.

Affichages d'information

Centre d'informations du conducteur

Le Centre d'informations du conducteur (DIC) se trouve dans le combiné d'instruments entre le compteur de vitesse et le compte-tours. Il est disponible en affichage de mi-niveau ou en affichage de combiné de niveau supérieur.





L'affichage de mi-niveau indique :

- compteur kilométrique total
- compteur kilométrique journalier
- certains témoins
- informations sur le véhicule
- information sur le trajet/carburant
- messages du véhicule, affichés sous forme de codes chiffrés ↗ 100.



Dans l'affichage de combiné de niveau supérieur, les pages de menu peuvent être sélectionnées en poussant sur le bouton **MENU**. Les symboles de menu sont indiqués dans la ligne supérieure de l'écran :

-  **Menu informations véhicule**
-  **Menu informations trajet/ carbur.**
- **ECO Menu d'informations ECO**

Certaines des fonctions affichées peuvent être différentes selon que le véhicule est en mouvement (conduit) ou immobile. Certaines fonctions sont uniquement disponibles lorsque le véhicule est en train d'être conduit.

Personnalisation du véhicule ⇨ 105.
Réglages mémorisés ⇨ 22.

Sélection des menus et des fonctions

Les menus et les fonctions peuvent être sélectionnés via les boutons sur la manette des clignotants.



Appuyer sur le bouton **MENU** pour passer d'un menu à l'autre ou pour revenir au niveau de menu directement supérieur à partir d'un sous-menu.



Tourner la molette pour mettre une option de menu en surbrillance ou pour régler une valeur numérique.

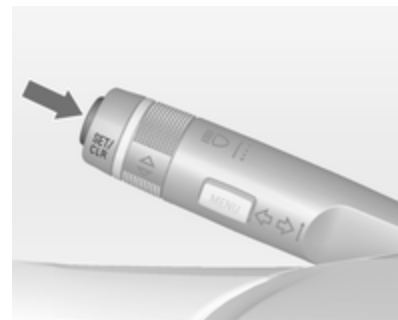

Appuyer sur le bouton **SET/CLR** pour sélectionner une fonction ou confirmer un message.

Menu informations véhicule

Appuyer sur le bouton **MENU** pour choisir **Menu informations véhicule** ou sur l'affichage de niveau supérieur-combi, sélectionner .

Tourner la molette pour sélectionner un sous-menu : Appuyer sur le bouton **SET/CLR** pour confirmer.

Suivre les instructions données dans les sous-menus.

Sous-menus possibles, selon la version :

- **Unité** : les unités d'affichage peuvent être changées
- **Pression de gonflage** : vérifie la pression de gonflage de toutes les roues lorsque le véhicule roule
⇨ 187
- **Durée de vie d'huile restante** : indique l'intervalle de vidange et de remplacement du filtre ⇨ 84

- **Assistant pour les panneaux de signalisation** : affiche les panneaux de signalisation pour la section d'itinéraire actuelle ⇨ 155

- **Avertissement d'excès de vitesse** : si une vitesse prédéterminée est dépassée, un signal sonore retentira

La sélection et l'indication peuvent être différentes selon le type d'affichage (mi-niveau et niveau supérieur-combi).

Menu informations trajet/carbur.

Appuyer sur le bouton **MENU** pour choisir **Menu informations trajet/carbur.** ou sélectionner $\text{I} \setminus$ sur l'affichage de niveau supérieur-combi.

Tourner la molette pour sélectionner un sous-menu : Appuyer sur le bouton **SET/CLR** pour confirmer.

- Compteur kilométrique journalier 1
- Compteur kilométrique journalier 2
- Vitesse numérique

Le compteur kilométrique journalier 2 et la vitesse numérique sont uniquement disponibles sur les véhicules dotés d'un affichage de combiné de niveau supérieur.

Plusieurs sous-menus sont disponibles sur un véhicule doté d'un ordinateur de bord.

La sélection et l'indication peuvent être différentes selon le type d'affichage (mi-niveau et niveau supérieur-combi).

Menu d'informations sur le trajet et le carburant, ordinateur de bord ⇨ 102.

Menu d'informations ECO

Appuyer sur le bouton **MENU** pour choisir **ECO** sur la ligne supérieure de l'affichage de niveau supérieur-combi.

Tourner la molette pour sélectionner un sous-menu : Appuyer sur le bouton **SET/CLR** pour confirmer.

Les sous-menus sont :

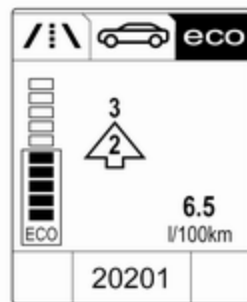

- **Indication de rapport de vitesses :**
Le rapport actuel est indiqué à l'intérieur d'une flèche. Le graphique au-dessus recommande les montées en vitesse pour pouvoir économiser du carburant.

Affichage de l'index Eco : La consommation de carburant actuel est indiquée par un affichage à segments. Pour une meilleure économie, adapter son style de conduite de manière à garder les segments remplis dans la zone Eco. Plus il y a de segments remplis et plus la consommation de carburant est

élevée. La valeur de la consommation actuelle est également affichée.



- **Princ. consos :** la liste des principaux consommateurs de confort actuellement activés est affichée dans un ordre décroissant. L'économie de carburant pouvant être potentiellement réalisée est indiquée. Un consommateur qui a été désactivé s'effacera de la liste et la valeur de la consommation sera réinitialisée.

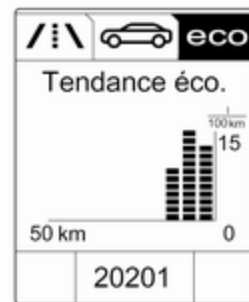

- **Tendance éco. :** Affiche la progression de la consommation moyenne sur une distance de 50 km. Les segments remplis affichent la consommation en étapes de 5 km et affiche l'effet de la topographie ou du comportement de la conduite sur la consommation de carburant.

Affichage d'informations graphique, affichage d'informations couleurs

Selon la configuration du véhicule, celui-ci est doté d'un affichage graphique des informations ou d'un affichage d'informations en couleur. L'affichage d'informations est situé dans le tableau de bord, au-dessus de l'Infotainment System.

Affichage graphique des informations



20153

L'affichage d'informations graphique indique :

- l'heure ⇨ 80
- la température extérieure ⇨ 80
- la date ⇨ 80
- Infotainment System, voir la description dans le manuel de l'Infotainment System
- les réglages de personnalisation du véhicule ⇨ 105

Affichage d'informations en couleur



L'affichage d'informations couleurs indique en couleurs :

- l'heure ⇨ 80
- la température extérieure ⇨ 80
- la date ⇨ 80
- Infotainment System, voir la description dans le manuel de l'Infotainment System
- navigation, voir la description dans le manuel de l'infotainment system
- les réglages du système
- les messages du véhicule ⇨ 100
- les réglages de personnalisation du véhicule ⇨ 105

Les informations affichées et la manière dont elles sont affichées dépendent de l'équipement du véhicule et des réglages.

Sélection des menus et des réglages

Les menus et réglages sont accessibles via l'affichage.

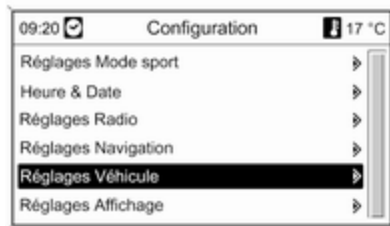

Les sélections sont effectuées via :

- les menus
- les boutons de fonction et le bouton rotatif multifonction de l'Infotainment System

Sélection avec l'Infotainment System



Sélectionner une fonction via les boutons de l'Infotainment System. Le menu de la fonction sélectionnée est affiché.

Le bouton rotatif multifonction est utilisé pour sélectionner un élément et pour confirmer.

Bouton multifonction

Le bouton multifonction est l'élément de commande central des menus :

Tourner

- Pour marquer une option de menu
- Pour régler une valeur numérique ou pour afficher une option de menu

Enfoncer (la bague extérieure)

- Pour sélectionner ou activer l'option marquée
- Pour confirmer une valeur réglée
- Pour activer/ désactiver le fonctionnement d'un système

Bouton **BACK**

Appuyer sur le bouton pour :

- quitter un menu sans modifier les réglages
- revenir à un niveau de menu supérieur à partir d'un sous-menu
- supprimer le dernier caractère dans une série de caractères

Enfoncer et maintenir le bouton pendant quelques secondes pour effacer l'ensemble de la saisie.

Personnalisation du véhicule ⇨ 105.

Messages du véhicule

Les messages apparaissent principalement dans le centre d'informations du conducteur. Dans certains cas, ils s'accompagnent d'un signal sonore d'avertissement.



Enfoncer le bouton **SET/CLR**, le bouton **MENU** ou tourner la molette de réglage pour confirmer un message.

Messages du véhicule sur un affichage de mi-niveau



Les messages du véhicule sont affichés sous forme de codes chiffrés.

N°. Message du véhicule

- | | |
|----|--|
| 10 | Surchauffe des freins |
| 16 | Défaillance de feu stop |
| 25 | Défaillance du clignotant avant gauche |
| 26 | Défaillance du clignotant arrière gauche |

N°. Message du véhicule

- | | |
|-----|--|
| 27 | Défaillance du clignotant avant droit |
| 28 | Défaillance du clignotant arrière droit |
| 53 | Serrer le bouchon de carburant |
| 54 | Eau dans le filtre à gazole (diesel) |
| S68 | Maintenance de la direction assistée |
| S73 | Réparer le système de transmission intégrale |
| S75 | Maintenance de la climatisation |
| S79 | Appoint d'huile moteur |
| S81 | Maintenance de la transmission |
| S82 | Changer prochainement l'huile moteur |

N°. Message du véhicule

- S84 La puissance du moteur est réduite
- S89 Entretien du véhicule sous peu
- 128 Capot ouvert
- 134 Défaillance de l'aide au stationnement, nettoyer le pare-chocs
- S136 Entretien de l'aide au stationnement
- 174 Tension de batterie trop faible

Remarque

« S » signifie « Prochain entretien du véhicule ». Demander immédiatement l'assistance d'un atelier.

Messages du véhicule sur un affichage de combiné de niveau supérieur



Les messages du véhicule sont affichés sous forme de textes. Suivre les instructions données dans les messages.

Le système affiche des messages relatifs aux domaines suivants :

- Niveaux de fluide ;
- Alarme antivol ;
- Freins ;
- Systèmes d'entraînement ;
- Systèmes de contrôle de conduite ;

- Régulateur de vitesse ;
- Systèmes de détection d'objets ;
- Éclairage, remplacement d'ampoules ;
- Essuie-glace / lave-glace ;
- Portes, vitres ;
- Ceintures de sécurité ;
- Systèmes d'airbags ;
- Moteur et boîte de vitesses ;
- Pression des pneus ;
- Batterie.

Signaux sonores

Lors du démarrage du moteur ou en roulant

- Si la porte ou le capot est ouvert.
- En cas de ceinture de sécurité non bouclée.
- Si une vitesse donnée est dépassée alors que le frein de stationnement est serré.

- Si un code ou un message d'avertissement apparaît sur le centre d'informations du conducteur.
- Si l'aide au stationnement détecte un objet.

Quand le véhicule est à l'arrêt et/ou que la porte du conducteur est ouverte

- Quand la clé de contact est dans la serrure de contact.
- Avec l'éclairage extérieur allumé.

Tension de pile

Lorsque la tension de la batterie est basse, un message d'avertissement ou le code d'avertissement 174 s'affiche sur le centre d'informations du conducteur.

1. Arrêter immédiatement tout consommateur électrique qui n'est pas nécessaire à la sécurité lors de la conduite du véhicule, le

chauffage de siège, le chauffage de lunette par exemple, ou tout autre consommateur électrique.

2. Charger la batterie en conduisant continuellement pendant un certain temps ou en utilisant un chargeur de batterie.

Le message ou le code d'avertissement disparaît après que le moteur a été démarré deux fois consécutivement sans chute de tension.

Si la batterie ne peut pas être rechargée, faire remédier à la cause du problème par un atelier.

Ordinateur de bord

Les menus et les fonctions peuvent être sélectionnés via les boutons sur la manette des clignotants ↻ 94.



Sur l'affichage mi-niveau, appuyer sur le bouton **MENU** pour choisir **Menu informations trajet/carbur.** ou sélectionner /: \ sur l'affichage de combiné de niveau supérieur.



Menu informations trajet/carbur. sur l'affichage de niveau supérieur-combi

Tourner la molette pour sélectionner les sous-menus suivants :

| | | | | | |
|-----|--------|---------|--|-----|--|
| / \ | | / \ | | / \ | |
| 75 | | km/h | | | |
| >> | 343 | km | | | |
| | 9.8 | L/100km | | | |
| N | 002915 | | | | |

- Vitesse numérique
- Autonomie
- Consommation instantanée

| | | | | | |
|--------|------|---------|--|-----|--|
| / \ | | / \ | | / \ | |
| 2781.2 | | km | | | |
| | 6.5 | L/100km | | | |
| | 99.6 | km/h | | | |
| 20201 | | | | | |

- Compteur kilométrique journalier 1
- Consommation moyenne 1
- Vitesse moyenne 1

| | | | | | |
|-------|--------|---------|--|-----|--|
| / \ | | / \ | | / \ | |
| 563.2 | | km | | | |
| | 7.8 | L/100km | | | |
| | 103.5 | km/h | | | |
| N | 002915 | | | | |

- Compteur kilométrique journalier 2
- Consommation moyenne 2
- Vitesse moyenne 2
- Guidage

Vitesse numérique

Affichage numérique de la vitesse instantanée.

Autonomie

L'autonomie est calculée à partir du contenu du réservoir et de la consommation actuelle. L'affichage donne des valeurs moyennes.

Après avoir rajouté du carburant, l'autonomie est automatiquement mise à jour après un bref instant.

Si le niveau de carburant dans le réservoir est bas, un message apparaît sur l'affichage de combiné de niveau supérieur, si le véhicule en est doté.

Lorsqu'il est nécessaire de faire l'appoint en carburant immédiatement, un code d'avertissement ou un message d'avertissement est affiché sur les véhicules dotés d'un affichage de combiné de niveau supérieur ou d'un affichage mi-niveau.

En plus, le témoin ● s'allume ou clignote dans la jauge ↷ 92.

Consommation instantanée

Affichage de la consommation instantanée.

Ordinateur de bord 1 et 2

Les données des deux ordinateurs de bord peuvent être remises à zéro indépendamment pour le compteur kilométrique, la consommation moyenne et la vitesse moyenne, ce

qui permet d'afficher les différentes informations de trajet pour différents conducteurs.

Pour réinitialiser, appuyer sur le bouton **SET/CLR** pendant quelques secondes dans chacun des modes.

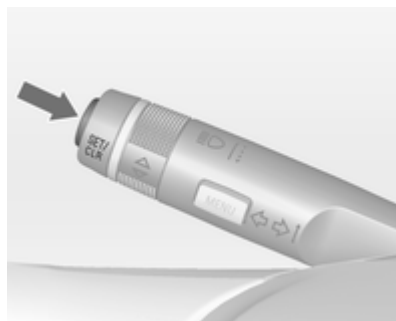

Compteur kilométrique journalier

Le compteur kilométrique journalier affiche la distance enregistrée depuis la dernière réinitialisation.

Le compteur kilométrique journalier affiche une distance maximale de 2 000 km puis se remet à 0.

Consommation moyenne

Affichage de la consommation moyenne. La mesure peut être redémarrée à tout moment et elle commence par une valeur par défaut.

Pour réinitialiser, appuyer sur le bouton **SET/CLR** pendant quelques secondes.

Vitesse moyenne

Affichage de la vitesse moyenne. La mesure peut être redémarrée à tout moment.

Pour réinitialiser, appuyer sur le bouton **SET/CLR** pendant quelques secondes.

Guidage

Outre les informations de navigation affichées sur l'affichage d'informations en couleur, un guidage est également affiché sur le centre d'informations du conducteur.

Personnalisation du véhicule

Le véhicule peut être personnalisé en modifiant les réglages dans l'Infotainment System.

Selon l'équipement du véhicule, certaines des fonctions décrites peuvent ne pas être disponibles.

Réglages dans l'affichage graphique des informations CD 400

Appuyer sur la touche **CONFIG** pour accéder au menu Réglages.

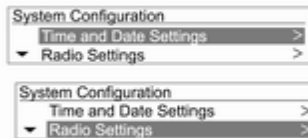

Appuyer sur la touche **CONFIG** quand le contact est mis et que l'Infotainment System activé.

Les menus de configuration apparaissent.

Pour changer de menu de configuration, tourner le bouton **MENU**.

Pour sélectionner les menus de configuration, appuyer sur la touche **MENU**.

Pour quitter ou revenir au précédent, appuyer sur la touche **BACK**.

Les réglages suivants peuvent être sélectionnés :

- **Langues (Languages)**
- **Heure Date**
- **Réglages radio**
- **Réglages Bluetooth**
- **Réglages véhicule (Vehicle Setting)**

Dans les sous-menus correspondants, il est possible de changer les réglages suivants :

Langues (Languages)

Sélection de la langue désirée.

Heure Date

Voir Horloge ⇄ 80.

Réglages radio

Voir le manuel de l'Infotainment System pour de plus amples informations.

Réglages Bluetooth

Voir le manuel de l'Infotainment System pour de plus amples informations.

Réglages véhicule (Vehicle Setting)

■ Qualité air et climatisation

Vitesse auto. ventilateur : modifie la régulation de la soufflerie. Le réglage modifié deviendra effectif après avoir coupé, puis remis le contact.

Mode climatisation : active ou désactive le refroidissement.

Désembuage automatique : contribue à désembuer le pare-brise en sélectionnant automatiquement les réglages nécessaires et le mode de climatisation automatique.

Désembuage arrière auto. : activation automatique de la lunette arrière chauffante.

■ Réglages confort

Vol. avertissement sonore : change le volume des signaux sonores.

Personnalis. par conducteur : active ou désactive la fonction de personnalisation.

Essuie-glace arr. mar arrière : active ou désactive la mise en marche automatique de l'essuie-glace ar-

rière quand la marche arrière est engagée.

■ Éclairage véhicule

Éclair. phares en déverrouill. :

Active ou désactive l'éclairage d'accès au véhicule.

Éclair. après sortie véhicule :

Active ou désactive l'éclairage des environs du véhicule et modifie sa durée.

■ Réglages verrouillages élec. portes

Verrouillage auto portes : active ou désactive la fonction de déverrouillage automatique des portes après l'arrêt du moteur. Active ou désactive la fonction de verrouillage automatique des portes après avoir démarré.

Antiverr. avec porte ouverte : active ou désactive la fonction de verrouillage automatique quand l'une des portes est ouverte.

Verrouillage portes tempo. : active ou désactive la fonction de verrouillage temporisé des portes.

■ Téléverr/télédeverr télé démarrage

Retour info télédeverrouill. :

Active ou désactive la confirmation du verrouillage par les feux de détresse pendant le déverrouillage.

Télédeverrouillage portes : modifie la configuration du déverrouillage de la porte conducteur uniquement ou de tout le véhicule.

■ Restaurer réglages par défaut :

Réinitialisation de tous les réglages aux réglages par défaut.

Réglages dans l'affichage d'informations en couleur

Navi 600

Appuyer sur le bouton **CONFIG**. Le menu **Réglages** est affiché.

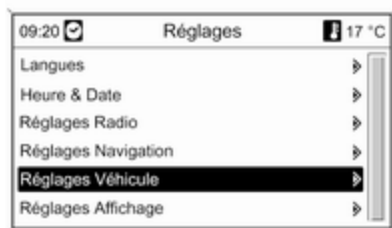

Les réglages suivants peuvent être sélectionnés en tournant et en enfonceant le bouton multifonction :

- **Langues**
- **Heure & Date**
- **Réglages Radio**
- **Réglages Téléphone**
- **Réglages Navigation**
- **Réglages Véhicule**
- **Réglages Affichage**

Dans les sous-menus correspondants, il est possible de changer les réglages suivants :

Langues

Sélection de la langue désirée.

Heure & Date

Voir Horloge ↷ 80.

Réglages Radio

Voir la description de l'Infotainment System dans le manuel de l'Infotainment System.

Réglages Téléphone

Voir la description de l'Infotainment System dans le manuel de l'Infotainment System.

Réglages Navigation

Voir la description de l'Infotainment System dans le manuel de l'Infotainment System.

Réglages Véhicule

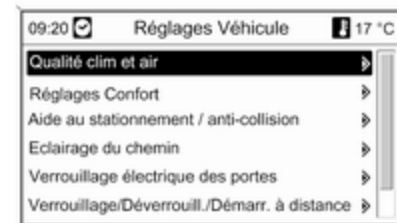

■ **Qualité clim et air**

Vitesses de ventilation : modifie la régulation de la soufflerie. Le réglage modifié deviendra effectif après avoir coupé, puis remis le contact.

Mode climatisation : active ou désactive le refroidissement.

Déshumidification autom. : contribue à désembuer le pare-brise en sélectionnant automatiquement les réglages nécessaires et le mode de climatisation automatique.

Déshumidification autom.arrière : activation automatique de la lunette arrière chauffante.



■ Réglages Confort

Volume bips sonores : change le volume des signaux sonores.

Essuie-glace activé en marche arrière : active ou désactive la mise en marche automatique de l'essuie-glace arrière quand la marche arrière est engagée.

■ Aide au stationnement / anti-collision

Aide au stationnement : active ou désactive l'aide au stationnement à ultrasons.

■ Eclairage du chemin

Durée après fermeture des portes : active ou désactive l'éclairage des environs du véhicule et modifie sa durée.

Eclairage avec déverrouillage : active ou désactive l'éclairage d'accueil au véhicule.

■ Verrouillage électrique des portes

Verrouillage autom. des portes : active ou désactive la fonction de déverrouillage automatique des portes après l'arrêt du moteur. Active ou désactive la fonction de verrouillage automatique des portes après avoir démarré.

Eviter verr. portes si pte ouverte : active ou désactive la fonction de verrouillage automatique quand l'une des portes est ouverte.

■ Verrouillage/Déverrouill./Démarr. à distance

Rétrosignal télédéverrouillage : active ou désactive la confirmation du

verrouillage par les feux de détresse pendant le déverrouillage.

Télédéverrouil. portes : modifie la configuration du déverrouillage de la porte conducteur uniquement ou de tout le véhicule.

Reverrouillage autom. des portes : active ou désactive la fonction de reverrouillage automatique après déverrouillage sans ouverture du véhicule.

■ Rétablir les réglages par défaut

Rétablir les réglages par défaut : réinitialisation de tous les réglages aux réglages par défaut.

Réglages Affichage

Réglages d'affichage pouvant être sélectionnés :

■ **Design jour :** optimisation aux conditions de plein jour.

■ **Design nuit :** optimisation à l'obscurité.

■ **Automatique :** le mode d'affichage change quand les feux du véhicule sont allumés / éteints.

- **Caméra de recul** : modifie les réglages de la caméra arrière.
- **Cadre d'image** : voir la description de l'Infotainment System dans le manuel de l'Infotainment System.

Réglages dans l'affichage d'informations en couleur CD 600/Navi 650/Navi 950

Appuyer sur le bouton **CONFIG** de la façade de l'Infotainment System pour entrer dans le menu de Configuration.

Tourner le bouton multifonction pour faire défiler la liste vers le haut ou vers le bas. Appuyer sur le bouton multifonction (Navi 950 / Navi 650 : enfoncer la bague extérieure) pour sélectionner une option de menu.



- **Langues (Languages)**
- **Heure et date**
- **Réglages radio**
- **Réglages téléphone**
- **Réglages du système de navigation**
- **Afficher les paramètres**
- **Réglages véhicule**

Dans les sous-menus correspondants, il est possible de changer les réglages suivants :

Langues (Languages)

Sélection de la langue désirée.

Heure et date

Voir le manuel de l'Infotainment System pour de plus amples informations.

Réglages radio

Voir le manuel de l'Infotainment System pour de plus amples informations.

Réglages téléphone

Voir le manuel de l'Infotainment System pour de plus amples informations.

Réglages du système de navigation

Voir le manuel de l'Infotainment System pour de plus amples informations.

Afficher les paramètres

■ Menu page d'accueil :

Voir le manuel de l'Infotainment System pour de plus amples informations.

■ Option caméra recul :

Appuyer pour régler les options de caméra de recul ↻ 152.

- **Desactiver écran :**

Voir le manuel de l'Infotainment System pour de plus amples informations.

- **Réglages de la carte :**

Voir le manuel de l'Infotainment System pour de plus amples informations.

Réglages véhicule

- **Qualité air et climatisation**

Vitesse auto. ventilateur : modifie la régulation de la soufflerie. Le réglage modifié deviendra effectif après avoir coupé, puis remis le contact.

Mode climatisation : active ou désactive le refroidissement en mettant le contact ou utilise le dernier réglage choisi.

Désembuage automatique : active ou désactive le désembuage automatique.

Désembuage arrière auto. : active ou désactive automatiquement la lunette arrière chauffante.

- **Réglages confort**

Vol. avertissemnt sonore : change le volume des signaux sonores.

Personnalisé par conducteur : active ou désactive la fonction de personnalisation.

Essuie-glace arr. mar arrière : active ou désactive la mise en marche automatique de l'essuie-glace arrière quand la marche arrière est engagée.

- **Aide stationnement/détection colli.**

Aide au stationnement : active ou désactive les capteurs à ultrasons.

- **Éclairage véhicule**

Éclair. phares en déverrouill. : active ou désactive l'éclairage d'accès au véhicule.

Éclair. après sortie véhicule : active ou désactive l'éclairage des environs du véhicule et modifie sa durée.

- **Réglages verrouillages élec. portes**

Antiverr. avec porte ouverte : activer ou désactiver la fonction de ver-

rouillage automatique des portes quand une porte est ouverte.

Verrouillage auto portes : active ou désactive la fonction de déverrouillage automatique des portes après l'arrêt du moteur. Active ou désactive la fonction de verrouillage automatique des portes après le démarrage du véhicule.

Verrouillage portes tempo. : active ou désactive la fonction de verrouillage temporisé des portes.

- **Téléverr/télédéverr télé démarrage**

Retour info téléverrouillage : active ou désactive la confirmation du verrouillage par les feux de détresse pendant le verrouillage.

Retour info télédéverrouill. : active ou désactive la confirmation du verrouillage par les feux de détresse pendant le déverrouillage.

Télédéverrouillage portes : modifie la configuration du déverrouillage de la porte conducteur uniquement ou de tout le véhicule lors du déverrouillage.

Reverrouiller a Dist. Portes

Débarrées : active ou désactive la fonction de déverrouillage automatique après déverrouillage sans ouverture du véhicule.

- **Restaurer réglages par défaut** : réinitialisation de tous les réglages aux réglages par défaut.

Éclairage

| | |
|-----------------------------------|-----|
| Feux extérieurs | 112 |
| Éclairage intérieur | 119 |
| Fonctions spéciales d'éclairage . | 120 |

Feux extérieurs



Commutateur d'éclairage



Tourner le commutateur d'éclairage :

AUTO = commande d'éclairage extérieur : l'éclairage extérieur s'allume et s'éteint automatiquement en fonction des conditions de luminosité extérieures.

 = activation ou désactivation de la commande automatique des feux. Le commutateur revient sur **AUTO**.

 = feux de position
 = feux de croisement

Véhicules sans commande automatique des feux :

O = arrêt

Feux arrière

Les feux arrière sont allumés en même temps que les feux de croisement et les feux de position.

Commande automatique des feux



Quand la commande automatique des feux est activée et que le moteur tourne, le système alterne automatiquement entre les feux de jour et les feux de croisement, selon les conditions de lumière.

Feux de jour ⇨ 115.

Allumage automatique des phares

Lorsque les conditions d'éclairage sont faibles les feux de croisement sont allumés.

Détection de tunnel

Lorsque le véhicule entre dans un tunnel les feux de croisement sont allumés.

Éclairage directionnel adaptatif
⇨ 115.

Feux de route

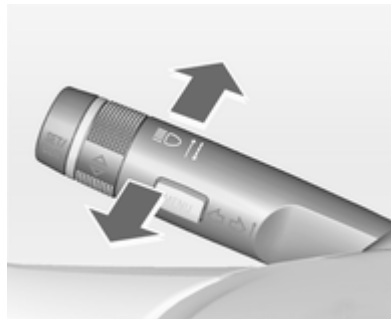

Passage des feux de croisement aux feux de route : pousser la manette vers l'avant.

Retour aux feux de croisement : pousser de nouveau la manette vers l'avant ou la tirer vers le volant.

Appel de phares

Actionner l'appel de phares : tirer la manette vers le volant.

Réglage de la portée des phares

Réglage manuel de la portée des phares



Pour adapter la portée des phares en fonction du chargement du véhicule afin d'éviter l'éblouissement : tourner la molette ⇨ dans la position désirée.

- 0 = Sièges avant occupés
- 1 = Tous les sièges occupés
- 2 = Tous les sièges occupés et coffre chargé
- 3 = Siège du conducteur occupé et charge dans le coffre

Phares pour conduite à l'étranger

Les phares asymétriques assurent une meilleure vue du bord de la route du côté passager.

Dans les pays où le sens de circulation n'est pas le même, il est nécessaire de régler correctement les phares pour ne pas éblouir les véhicules roulant en sens inverse.

Véhicules équipés de phares à halogène

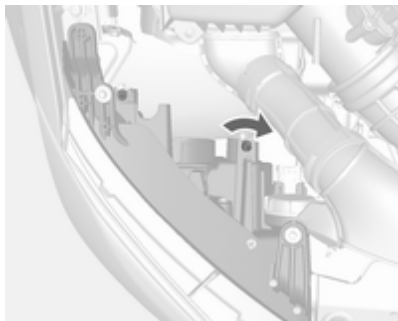

Les vis de réglage se situent au-dessus du phare.

À l'aide d'un tournevis, faire tourner les vis de réglage d'un demi-tour dans le sens horaire.

Pour désactiver, faire tourner les vis de réglage d'un demi-tour dans le sens antihoraire.

Avertissement

Faire vérifier le réglage des phares après désactivation.

Nous recommandons de prendre contact avec un atelier.

Véhicules avec système d'éclairage directionnel adaptatif

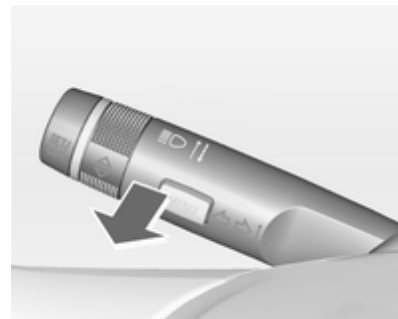

1. Clé dans la serrure de contact.
2. Tirer la manette et la maintenir (appel de phares).
3. Mettre le contact.
4. Après environ 3 secondes, un signal sonore se fait entendre.

Les phares sont réglés automatiquement.

Chaque fois que le contact est mis,  clignote pendant 4 secondes environ en guise de rappel.

Pour la désactivation, procéder de la même façon que décrit plus haut.
 ☞ ne clignotera pas quand la fonction est désactivée.

Témoin ☞ 93.

Feux de jour

Les feux de jour augmentent la visibilité du véhicule pendant la journée.

Ils sont automatiquement allumés lorsque le contact est mis.

Éclairage directionnel adaptatif

Les fonctions d'éclairage directionnel adaptatif sont uniquement disponibles pour les phares au bixénon. La portée des phares, la répartition lumineuse et l'intensité d'éclairement sont réglées en fonction des conditions d'éclairement, de la météo ou du type de route.

Éclairage pour quartier résidentiel

Activé automatiquement à basse vitesse jusqu'à 30 km/h. Le faisceau lumineux est orienté selon un angle de $-5/3^\circ$ par rapport au bord de la route.

Éclairage en ville

Activé automatiquement jusqu'à 50 km/h environ et quand l'éclairage public est détecté par le capteur de luminosité. La portée d'éclairement est réduite, mais répartie plus largement.

Éclairage pour routes secondaires

Activé automatiquement dans une plage de vitesses comprises entre 50 et 115 km/h environ. Le faisceau lumineux et la luminosité sont différents à gauche et à droite.

Éclairage pour autoroute

Activé automatiquement à une vitesse supérieure à 115 km/h environ et quand les manœuvres du volant sont réduites. Il s'enclenche après une temporisation ou bien directement si le véhicule est fortement accéléré. Le faisceau lumineux est plus long et plus brillant.

Éclairage par mauvais temps

Activé automatiquement jusqu'à une vitesse d'environ 70 km/h quand le capteur de pluie détecte de la condensation ou quand l'essuie-glace fonctionne en continu. La portée, la répartition et l'intensité de la lumière sont régulées en fonction de la visibilité.

Éclairage dynamique des virages



Le faisceau lumineux pivote en fonction de l'angle de braquage du volant et la vitesse, ce qui améliore l'éclairage des virages.

Témoin  ↻ 93.

Éclairage de changement de direction

Dans les virages serrés ou lors des changements de direction, en fonction de l'angle de braquage du volant ou des clignotants, un réflecteur supplémentaire, à gauche ou à droite, est

activé pour éclairer la route sous un angle correct par rapport à la direction du déplacement. Il est activé jusqu'à une vitesse de 40 km/h.

Témoin  ↻ 93.

Fonction de recul

Si les phares sont allumés et que la marche arrière est engagée, les deux feux de changement de direction sont allumés. Ils restent allumés pendant les 20 secondes après avoir quitté la marche arrière ou après avoir roulé à plus de 17 km/h en marche avant.

Feux de route automatiques

Cette fonction permet d'utiliser les feux de route comme feux principaux de conduite et quand la vitesse du véhicule est supérieure à 40 km/h.

Les feux de croisement sont enclenchés quand :



- la caméra du pare-brise détecte les feux de véhicules qui précèdent ou qui viennent en sens inverse ;
- la vitesse du véhicule est inférieure à 20 km/h ;

- s'il y a du brouillard ou s'il neige ;
- si vous roulez dans des zones urbanisées.

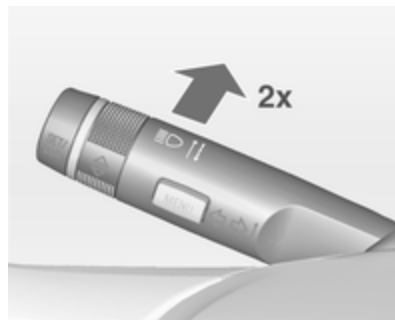
Activation



Les feux de route automatiques sont allumés en poussant deux fois le levier de clignotant lorsque le véhicule roule à une vitesse supérieure à 40 km/h.

Le témoin vert  est allumé en permanence quand la fonction est activée ; le témoin bleu  s'allume quand les feux de route sont allumés.

Témoin  ↻ 93.

Désactivation

Pousser le levier de clignotant une fois. Elle est aussi désactivée quand les feux antibrouillard, avant ou arrière, sont allumés.

Si un appel de phares est effectué alors que les feux de route sont allumés, les feux de route automatiques seront désactivés.

Si un appel de phares est effectué alors que les feux de route sont éteints, les feux de route automatiques restent activés.

Les feux de route automatiques sont toujours actifs après avoir mis le contact.

Réglage automatique et dynamique de la portée des phares

Pour éviter d'éblouir le trafic en sens inverse, le réglage de la portée des phares est automatiquement adapté en fonction des informations d'inclinaisons mesurées sur les essieux avant et arrière, de l'accélération ou décélération et de la vitesse du véhicule.

Défaillance dans l'éclairage directionnel adaptatif

Si le système détecte une défaillance dans le système d'éclairage directionnel adaptatif, le système adopte une position préréglée afin d'éviter l'éblouissement du trafic en sens inverse. Faire remédier à la cause du problème par un atelier dès que possible.

Feux de détresse



Actionnement avec le bouton .

Clignotants de changement de direction et de file



manette vers le haut = clignotant droit
manette vers le bas = clignotant gauche

En actionnant la manette au-delà de la résistance, le clignotant de changement de direction et de file reste enclenché en permanence. Le clignotant s'éteint automatiquement en redressant le volant.

Pour un triple clignotement, par exemple pour changer de file de circulation, pousser la manette jusqu'à sentir une résistance et la relâcher.

Pour un clignotement plus long, pousser la manette jusqu'à sentir une résistance et la maintenir dans cette position.

Arrêter manuellement les clignotants en ramenant la manette dans sa position de départ.

Phares antibrouillard



Actionnement avec le bouton .

Feu antibrouillard arrière



Actionnement avec le bouton .

Commutateur d'éclairage en position **AUTO** : l'enclenchement du feu antibrouillard arrière fera automatiquement s'allumer les phares.

Commutateur d'éclairage en position  : les feux antibrouillard arrière peuvent uniquement être allumés avec les phares antibrouillard.

Feux de recul

Le feu de recul s'allume lorsque le contact est mis et que la marche arrière est engagée.

Lentilles de feu embuées

L'intérieur du boîtier de feu peut s'embuer brièvement si le temps est humide, s'il pleut fortement ou après un lavage de voiture. La buée disparaît rapidement ; pour accélérer le processus, allumer les phares.

Éclairage intérieur

Commande d'éclairage du tableau de bord



La luminosité des lampes suivantes peut être réglée quand les feux extérieurs sont allumés :

- Éclairage des instruments
- Commandes au volant

Tourner la molette  et la maintenir jusqu'à ce que la luminosité souhaitée soit atteinte.



Éclairage intérieur

Plafonniers

Avant



Actionner le commutateur à bascule :

- Appuyer sur  = arrêt
-  = allumage et extinction automatiques
- appuyer sur  = allumé

Arrière

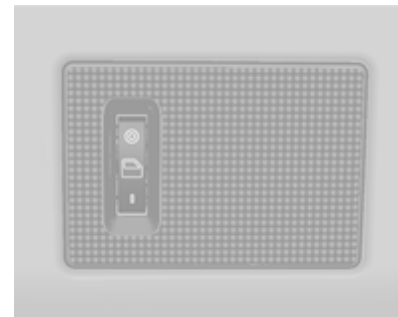



Actionner le commutateur à bascule :

- | = allumé
-  = allumage et extinction automatiques
- = éteint

Lampes de lecture



Les lampes de lecture se trouvent dans la console de pavillon.

Appuyer sur  et  pour allumer ou éteindre chaque feu.

Éclairage de boîte à gants

S'allume à l'ouverture de la boîte à gants.

Lampes de pare-soleil

S'allument quand le couvercle est ouvert.

Fonctions spéciales d'éclairage

Éclairage pour entrer dans le véhicule

Éclairage d'accueil

Les lampes suivantes sont allumées pendant un court instant lors du déverrouillage du véhicule avec la télécommande radio :

- feux de croisement,
- feux de position,
- feux arrière,
- feux de recul,
- éclairage de plaque minéralogique,
- éclairage du tableau de bord,
- éclairage intérieur.

Cette fonction ne marche que dans l'obscurité et facilite la localisation du véhicule.

Cette fonction peut être activée ou désactivée dans le menu **Réglages** de l'affichage d'informations. Personnalisation du véhicule ↗ 105.

Les lampes suivantes s'allument en plus quand la porte du conducteur est ouverte :

- certains commutateurs
- une partie de l'éclairage intérieur.

Éclairage pour quitter le véhicule

Les feux de croisement, les feux latéraux et les feux arrière éclairent la zone autour du véhicule après l'avoir quitté, pendant une durée réglable.

Mise en marche

L'activation, la désactivation et la durée d'éclairage de cette fonction sont modifiables dans le menu Configuration du véhicule. Personnalisation du véhicule ↗ 105.

Véhicules sans feux automatiques



1. Couper le contact.
2. Retirer la clé de contact.
3. Ouvrir la porte du conducteur.
4. Tirer la manette des clignotants vers le volant.
5. Fermer la porte du conducteur.

Si la porte du conducteur n'est pas fermée, l'éclairage s'éteint au bout de quelques secondes.

En tirant la manette de clignotants lorsque la porte conducteur est ouverte, la lumière s'éteint immédiatement.

Véhicules avec feux automatiques

1. Commutateur d'éclairage sur **AUTO**.
2. Couper le contact.
3. Retirer la clé de contact.

L'éclairage pour quitter le véhicule est activé en fonction des conditions d'éclairement extérieur.

Protection contre la décharge de la batterie

Pour éviter la décharge de la batterie quand le contact est coupé, certaines lampes intérieures sont automatiquement arrêtées après un certain temps.

Climatisation

| | |
|---------------------------------|-----|
| Systèmes de climatisation | 122 |
| Bouches d'aération | 127 |
| Maintenance | 128 |

Systèmes de climatisation

Chauffage et ventilation



Commandes pour :

- Répartition de l'air
- Température
- Vitesse de soufflerie

 : désembuage et dégivrage

Lunette arrière chauffante  → 32.



Température

rouge = chaud

bleu = froid

Le chauffage n'est vraiment efficace que lorsque le moteur a atteint sa température normale de fonctionnement.

Répartition de l'air

-  = vers le pare-brise et les vitres latérales avant
-  = vers la tête
-  = vers les pieds

Des réglages combinés sont possibles.

Vitesse de soufflerie

Régler le débit d'air en sélectionnant la vitesse de soufflerie souhaitée.

Désembuage et dégivrage

- Appuyer sur le bouton  : la soufflerie passe automatiquement en vitesse maximale, la répartition d'air est dirigée vers le pare-brise.
- Commutateur de température sur le niveau le plus chaud.

- Activer la lunette arrière chauffante .
- Ouvrir les bouches d'aération latérales selon les besoins et les diriger vers les vitres latérales.

Climatisation



En plus, le système de chauffage et de ventilation, la climatisation offre les commandes pour :

-  = refroidissement
-  = recyclage d'air

Refroidissement

Activé avec le bouton , uniquement lorsque le moteur et la soufflerie tournent.

Le système de climatisation refroidit et déshumidifie l'air dès que la température extérieure dépasse un niveau spécifique. Il peut alors se former de la condensation qui se traduit par un écoulement sous le véhicule.

Si aucun refroidissement ou déshumidification n'est requis, désactiver le système de refroidissement pour économiser le carburant. Le refroidissement activé peut empêcher les Auto-stops.

Recyclage d'air

Actionnement avec le bouton .

Attention



Le système de recyclage d'air réduit le renouvellement de l'air intérieur. En utilisation sans refroidissement, l'humidité de l'air augmente et les vitres peuvent se re-

couvrir de buée. On observe une baisse de la qualité de l'air, ce qui peut se traduire par des signes de fatigue chez les passagers.

Répartition d'air sur  : Le recyclage d'air est désactivé.

Refroidissement maximal

Ouvrir brièvement les vitres pour évacuer rapidement l'air chaud.

- Refroidissement  en marche.
- Recyclage d'air  enclenché.
- Appuyer sur le commutateur de répartition d'air .
- Placer le commutateur de température sur le niveau le plus froid.
- Régler la vitesse de soufflerie au maximum.
- Ouvrir toutes les bouches.

Désembuage et dégivrage des vitres

- Appuyer sur le bouton  : la soufflerie passe automatiquement en vitesse maximale, la répartition d'air est dirigée vers le pare-brise.

- Enclencher le refroidissement ☀.
- Commutateur de température sur le niveau le plus chaud.
- Activer la lunette arrière chauffante ☀.
- Ouvrir les bouches d'aération latérales selon les besoins et les diriger vers les vitres latérales.

Remarque

Appuyer sur le bouton ☀ pendant que le moteur est en marche interromps l'Autostop jusqu'à ce que le bouton ☀ soit enfoncé de nouveau.

Appuyer sur le bouton ☀ pendant que le moteur est en Autostop redémarre automatiquement le moteur.

Climatisation électronique



Commandes pour :

- Répartition de l'air
- Température
- Vitesse de soufflerie

AUTO = mode automatique

 = mode de recyclage d'air manuel

 = désembuage et dégivrage

Lunette arrière chauffante ☀ ⇨ 32.

La température présélectionnée est automatiquement régulée. En mode automatique, la vitesse de la soufflerie et la répartition de l'air régulent automatiquement le débit d'air.

Le système peut être réglé manuellement via les commandes de répartition de l'air et de débit.

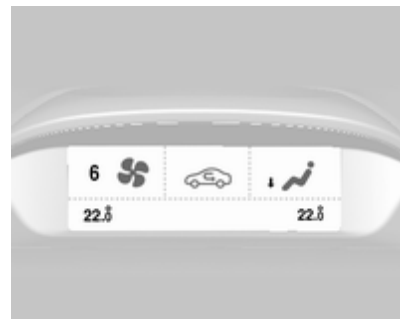

Toute modification de réglage apparaît pendant quelques secondes sur l'affichage d'informations.

Le système de climatisation automatique fonctionne uniquement avec le moteur en marche.

Mode Automatique AUTO

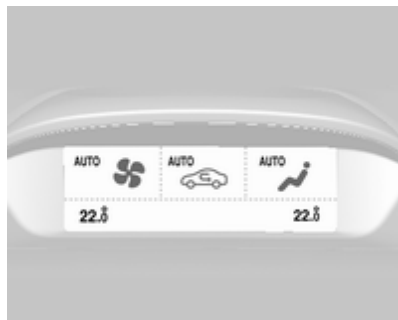

Réglage de base en vue d'un confort maximum :

- Appuyer sur le bouton **AUTO**, la répartition de l'air et la vitesse de la soufflante seront réglées automatiquement.
- Ouvrir toutes les bouches d'aération.
- Appuyer sur ☀ pour mettre le refroidissement en marche.
- Régler la température souhaitée.

Présélection de la température

La température peut être réglée à la valeur désirée.

Si la température minimale est réglée, la climatisation fonctionne avec sa capacité maximale de refroidissement.

Si la température maximale est réglée, la climatisation fonctionne avec sa capacité maximale de chauffage.

Remarque

Si la température est réduite pour des raisons de confort de climatisation, un Autostop peut être interrompu ou le moteur peut redémarrer automatiquement lorsque le refroidissement est activé.

Système Stop/Start ↻ 132.

La température peut être réglée séparément pour le conducteur et pour le passager avant.

Désembuage et dégivrage des vitres ☼

- Appuyer sur le bouton ☼.
- Appuyer sur le bouton de refroidissement ☀.
- La température et la répartition d'air se règlent automatiquement et la soufflerie fonctionne à grande vitesse.
- Activer la lunette arrière chauffante ☼.
- Pour revenir en mode automatique : appuyer sur le bouton ☼ ou le bouton **AUTO**.

Remarque

Appuyer sur le bouton ☼ pendant que le moteur est en marche interromps l'Autostop jusqu'à ce que le bouton ☼ soit enfoncé de nouveau.

Appuyer sur le bouton ☼ pendant que le moteur est en Autostop redémarre automatiquement le moteur.

Réglages manuels

Les réglages de la climatisation peuvent être modifiés en actionnant les boutons et les boutons rotatifs comme suit. Une modification de réglage désactivera le mode automatique.

Vitesse de soufflerie

La vitesse de soufflerie sélectionnée est indiquée par le symbole  et un chiffre sur l'affichage. Si la soufflerie est arrêtée, la climatisation l'est également.

Pour revenir en mode automatique : Appuyer sur le bouton **AUTO**.

Répartition de l'air

Appuyer sur le bouton correspondant au réglage souhaité. L'activation est signalée par la LED dans le bouton.

 = vers le pare-brise et les vitres latérales avant.

 = vers la tête.

 = vers les pieds.

Des combinaisons de réglages sont possibles.

Retour à la répartition d'air automatique : Désactiver le réglage correspondant ou appuyer sur le bouton **AUTO**.

Refroidissement

Activer ou désactiver avec le bouton .

Le système de climatisation refroidit et déshumidifie (assèche) l'air à partir d'une certaine température extérieure. Il peut alors se former de la condensation qui se traduit par un écoulement sous le véhicule.

Si aucun refroidissement ou déshumidification n'est requis, désactiver le système de refroidissement pour économiser le carburant. Le refroidissement activé peut empêcher les Autostops.

L'affichage indique **Eco** quand le refroidissement est désactivé.

Mode de recyclage d'air

Appuyer une fois sur le bouton  pour activer le mode de recyclage d'air.

Attention

Le système de recyclage d'air réduit le renouvellement de l'air intérieur. En utilisation sans refroidissement, l'humidité de l'air augmente et les vitres peuvent se recouvrir de buée. On observe une baisse de la qualité de l'air, ce qui peut se traduire par des signes de fatigue chez les passagers.

Climatisation avec le moteur à l'arrêt

Lorsque le contact est coupé, la chaleur ou le froid encore présent dans le système peut être utilisé pour la climatisation de l'habitacle.

Chauffage auxiliaire

Chauffage d'appoint

Quickheat est un chauffage électrique d'appoint qui chauffe automatiquement l'habitacle plus rapidement.

Bouches d'aération

Bouches d'aération réglables

Au moins une des bouches d'aération doit être ouverte quand le refroidissement fonctionne.

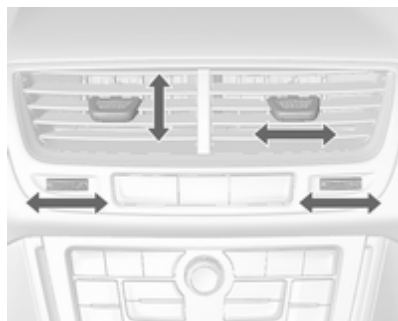

Pour ouvrir la bouche d'aération, tourner la molette de réglage vers la droite. Régler le débit d'air venant de la bouche d'aération en tournant la molette.

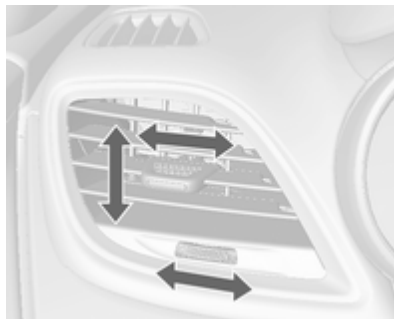

Régler la direction du flux d'air en faisant basculer et pivoter les lamelles. Pour fermer la bouche d'aération, tourner la molette de réglage vers la gauche.

⚠ Attention

Ne pas attacher d'objet aux lamelles des bouches d'aération. Risque de dommage et de blessure en cas d'accident.

Bouches d'aération fixes

D'autres bouches d'aération se trouvent sous le pare-brise et les vitres latérales ainsi que dans les espaces pour les pieds.

Maintenance

Prise d'air

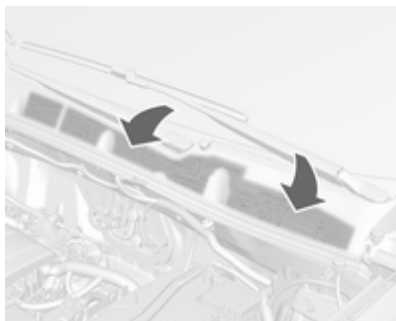

La prise d'air dans le compartiment moteur, à l'extérieur devant le pare-brise, ne doit pas être encombrée.

Le cas échéant, enlever les feuilles, les saletés ou la neige.

Filtre à pollens

Le filtre à pollen nettoie l'air provenant de l'extérieur des poussières et des particules telles que pollens et spores.

Fonctionnement normal de la climatisation

Pour assurer un fonctionnement parfait et constant, faire fonctionner le système de refroidissement une fois par mois pendant quelques minutes, quel que soit le temps ou la saison. Le refroidissement n'est pas possible quand la température extérieure est trop basse.

Service

Pour une performance optimale du refroidissement, il est recommandé de vérifier annuellement le système de climatisation, à partir de la troisième année de mise en circulation du véhicule, en ce compris :

- Test de fonctionnement et de pression.
- Fonctionnement du chauffage.
- Vérification de l'étanchéité.
- Contrôle de la courroie d'entraînement.

- Nettoyage du condenseur et de la purge d'évaporateur.
- Contrôle des performances.

Conduite et utilisation

| | |
|---|-----|
| Conseils de conduite | 129 |
| Démarrage et utilisation | 130 |
| Gaz d'échappement | 135 |
| Boîte automatique | 136 |
| Boîte manuelle | 139 |
| Systèmes d'entraînement | 140 |
| Freins | 141 |
| Systèmes de contrôle de conduite | 142 |
| Systèmes d'assistance au conducteur | 145 |
| Carburant | 159 |
| Attelage de remorque | 162 |

Conseils de conduite

Contrôle du véhicule

Ne jamais rouler avec le moteur arrêté (sauf lors d'un Autostop)

De nombreux systèmes ne fonctionneront plus dans ce cas (p. ex. le servofrein, la direction assistée). Conduire de cette façon constitue un danger pour vous et pour les autres. Tous les systèmes fonctionnent pendant un Autostop, mais il y aura une réduction contrôlée de l'assistance à la direction assistée et la vitesse du véhicule est réduite.

Système Stop/Start ⇨ 132.

Pédales

Afin d'empêcher le blocage de la pédale, la zone sous les pédales ne doit pas être recouverte d'un tapis.

Direction

En cas de perte de direction assistée en raison de l'arrêt du moteur ou d'une défaillance du système, le

véhicule peut tout de même être dirigé, mais un effort supplémentaire sera nécessaire.

Témoin ⚠ ⇨ 90.

Avertissement

Véhicules équipés d'une direction assistée hydraulique :

Si le volant est tourné jusqu'à ce qu'il atteigne la butée et qu'il est maintenu dans cette position pendant plus de 15 secondes, le système de direction assistée peut être endommagé et il peut se produire une perte de direction assistée.

Démarrage et utilisation

Rodage d'un véhicule neuf

Pendant les premiers déplacements, ne pas freiner brusquement si cela n'est pas nécessaire.

Au cours du premier trajet, de la fumée peut se former en raison de la cire et de l'huile qui s'évaporent du système d'échappement. Stationner le véhicule à l'air libre un moment après le premier trajet et éviter de respirer les vapeurs.

La consommation d'huile moteur et de carburant peut se révéler plus élevée et le processus de nettoyage du filtre à particules (pour diesel) peut avoir lieu plus souvent. L'Autostop peut être interrompu afin de permettre le chargement de la batterie.

Filtre à particules pour diesel ⇨ 135.

Positions de la serrure de contact

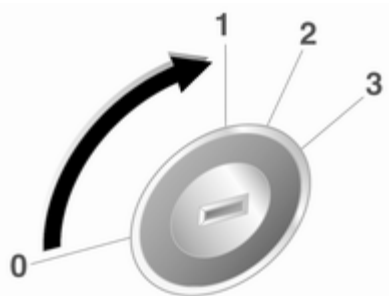

30051

- 0 = Contact coupé
- 1 = Blocage de direction déverrouillé, contact coupé
- 2 = Contact mis, pour moteur diesel : préchauffage
- 3 = Démarrer

Démarrage du moteur

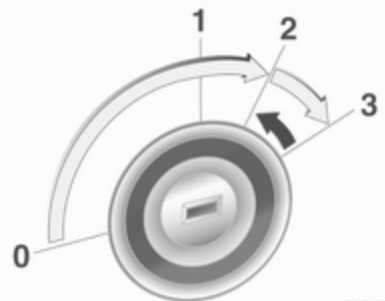

30047

Boîte manuelle : actionner l'embrayage.

Boîte automatique : actionner le frein et déplacer le levier sélecteur en **P** ou **N**.

Ne pas accélérer.

Moteurs diesel : tourner la clé en position **2** pour le préchauffage jusqu'à ce que le témoin  s'éteigne.

Tourner brièvement la clé en position **3** et la relâcher : une procédure automatique actionne le démarreur avec

un léger délai jusqu'à ce que le moteur tourne, voir Commande automatique du démarreur.

Avant de redémarrer ou pour arrêter le moteur, ramener la clef de contact en position **0**.

Pendant un Autostop, enfoncer la pédale d'embrayage pour démarrer le moteur.

Déverrouillage de la serrure de clé

Certains véhicules dotés d'une boîte automatique sont équipés d'un système de déverrouillage de serrure de clé électronique. Le déverrouillage de serrure de clé est conçu pour empêcher le retrait de la clé de contact, à moins que le levier sélecteur ne soit en position de stationnement, **P**.

Démarrage du véhicule à basses températures

Le démarrage du moteur sans chauffage auxiliaire est possible jusqu'à -25 °C pour les moteurs diesel et -30 °C pour les moteurs essence. Il faut juste choisir une huile moteur de viscosité adaptée, le carburant correct, effectuer les entretiens prescrits et avoir une batterie suffisamment chargée. À des températures inférieures à -30 °C, la boîte automatique a besoin d'un temps de chauffage d'environ 5 minutes. Le levier sélecteur doit se trouver en position **P**.

Commande automatique du démarreur

Cette fonction commande la procédure de démarrage du moteur. Le conducteur ne doit pas maintenir la clé en position **3**. Une fois lancé, le système continuera à démarrer le moteur automatiquement jusqu'à ce que ce dernier tourne. En raison de la procédure de contrôle, le moteur démarre après un léger délai.

Les causes de non-démarrage du moteur peuvent être :

- Pédale d'embrayage non enfoncée (boîte manuelle) ;
- Pédale de frein non enfoncée ou levier sélecteur pas en **P** ou **N** (boîte automatique) ;
- Temps imparti écoulé.

Mise à température du moteur suralimenté

Au démarrage, le couple disponible au moteur peut être limité pendant une brève période, en particulier quand la température du moteur est basse. Cette limitation permet au système de lubrification de protéger totalement le moteur.

Coupure d'alimentation en décélération

L'alimentation en carburant est automatiquement coupée en décélération, c'est-à-dire quand le véhicule roule et qu'un rapport est engagé, mais que la pédale d'accélérateur est relâchée.

Système d'arrêt-démarrage

Le système Stop/Start permet d'économiser du carburant et de réduire les émissions à l'échappement. Lorsque les conditions le permettent, il coupe le moteur dès que le véhicule roule lentement ou est à l'arrêt, par exemple, devant un feu rouge ou dans un bouchon. Il redémarre automatiquement le moteur dès que le conducteur actionne la pédale d'embrayage. Grâce à un capteur de batterie, la fonction Autostop n'est exécutée que si la batterie est suffisamment chargée pour assurer le redémarrage.

Activation

Le système Stop/Start est disponible dès que le moteur démarre, le véhicule prend la route et que les conditions décrites dans cette section sont remplies.

Désactivation



Pour désactiver le système Stop/Start manuellement, appuyer sur le bouton **eco**. La désactivation est signalée par l'extinction de la LED dans le bouton.

Autostop

Lorsque le véhicule roule à faible vitesse ou à l'arrêt, activer Autostop comme suit :

- Enfoncer la pédale d'embrayage
- passer le levier sélecteur au point mort
- relâcher la pédale d'embrayage.

Le moteur sera coupé pendant que le contact reste mis.



Une fonction Autostop est indiquée par l'aiguille à la position **AUTOSTOP** dans le compte-tours.

Pendant un Autostop, le rendement du chauffage, la direction assistée et la puissance de freinage sont maintenus.

Conditions pour un Autostop

Le système d'arrêt-démarrage vérifie si toutes les conditions suivantes sont remplies :

- Le système Stop/Start n'est pas désactivé manuellement,
- le capot est complètement fermé,
- la porte du conducteur est fermée ou la ceinture de sécurité du conducteur est bouclée,
- la batterie est suffisamment chargée et en bon état,
- le moteur est chaud,
- la température de liquide de refroidissement du moteur n'est pas trop élevée,
- la température des gaz d'échappement n'est pas trop élevée, par ex. après avoir roulé avec le moteur à charge élevée,
- la température ambiante n'est pas trop basse,
- le système de commande de climatisation permet un Autostop,
- la dépression de frein est suffisante,

- la fonction d'autonettoyage du filtre à particules pour diesel n'est pas activée,
- le véhicule a roulé depuis le dernier Autostop.

Sinon, l'Autostop sera inhibé.

Une température ambiante proche du point de gel peut interrompre un Autostop.

Certains réglages du système de climatisation peuvent empêcher un Autostop. Se reporter au chapitre sur la climatisation pour obtenir des informations plus détaillées.

La fonction Autostop peut être interrompue immédiatement après la conduire sur une autoroute.

Rodage d'un véhicule neuf ⇨ 130.

Protection contre le déchargement de la batterie

Pour assurer le redémarrage fiable du moteur, le système Stop/Start intègre plusieurs fonctions de protection contre la décharge de la batterie.

Mesures d'économie d'énergie

Pendant un Autostop, plusieurs équipements électriques tels que le chauffage électrique d'appoint ou le chauffage de lunette arrière sont désactivés ou commutés en mode d'économie d'énergie. La vitesse de soufflerie du système de climatisation est réduite pour économiser de l'énergie.

Redémarrage du moteur par le conducteur

Enfoncer la pédale d'embrayage pour redémarrer le moteur.

Le démarrage du moteur est indiqué par l'aiguille sur la position de ralenti dans le compte-tours.

Si le levier sélecteur est déplacé hors du point mort avant d'avoir enfoncé la pédale d'embrayage, le témoin  s'allume ou un message apparaît dans le centre d'informations du conducteur.

Témoin  ⇨ 90.

Redémarrage du moteur par le système Stop/Start

Le levier sélecteur doit être au point mort pour qu'un redémarrage automatique soit possible.

Si l'une des conditions suivantes se produit pendant un Autostop, le système d'arrêt-démarrage redémarrera automatiquement le moteur :

- Le système Stop/Start est désactivé manuellement,
- le capot est ouvert,
- la ceinture de sécurité du conducteur n'est pas attachée et la porte du conducteur est ouverte,
- la température du moteur est trop basse,
- la batterie est déchargée,
- la dépression de frein est insuffisante,
- le véhicule commence à démarrer lentement,
- le système de climatisation demande le démarrage du moteur,
- la climatisation est activée manuellement.

Si le capot n'est pas complètement fermé, un message d'avertissement est affiché sur le centre d'informations du conducteur.

Si un accessoire électrique, un lecteur CD portable par exemple, est branché sur la prise de courant, une brève chute de tension au redémarrage du moteur peut être perçue.

Stationnement

- Ne pas stationner le véhicule au-dessus d'un sol facilement inflammable. En effet, le sol pourrait s'enflammer en raison de températures élevées du système d'échappement.
- Serrer toujours le frein de stationnement sans actionner le bouton de déverrouillage. Dans une pente ou dans une côte, le serrer aussi fort que possible. Enfoncer la pédale de frein en même temps pour réduire l'effort d'actionnement.

- Couper le moteur et le contact. Tourner le volant jusqu'à ce que le blocage de la direction s'enclenche (antivol).
- Lorsque le véhicule est sur une route plane ou en côte, engager la première ou mettre le levier sélecteur sur **P** avant de couper le contact. Dans une côte, diriger les roues avant à l'opposé de la bordure du trottoir.

Lorsque le véhicule est stationné dans une descente, engager la marche arrière ou mettre le levier sélecteur sur **P** avant de couper le contact. Diriger les roues avant vers la bordure du trottoir.

- Verrouiller le véhicule et activer l'alarme antivol.

Remarque

En cas d'accident avec déploiement d'airbag, le moteur est automatiquement éteint si le véhicule s'arrête dans un temps prédéterminé.

Gaz d'échappement

⚠ Danger

Les gaz d'échappement contiennent du monoxyde de carbone incolore et inodore mais néanmoins nocif. Danger de mort en cas d'inhalation.

Si des gaz d'échappement pénètrent dans l'habitacle, ouvrir les vitres. Faire remédier à la cause de la défaillance par un atelier.

Éviter de rouler avec le coffre ouvert car des gaz d'échappement pourraient pénétrer dans le véhicule.

Filtere à particules (pour diesel)

Le système de filtre à particules pour diesel filtre les particules de suie nocives dans les gaz d'échappement du moteur. Le système dispose d'une fonction d'autonettoyage qui s'effectue automatiquement en roulant et

sans avertissement. Le filtre est nettoyé régulièrement par combustion à haute température des particules de suie retenues. Ce procédé se fait automatiquement dans certaines conditions de conduite et peut durer jusqu'à 25 minutes. En général, cela nécessite entre 7 et 12 minutes. L'Autostop n'est pas disponible et la consommation de carburant peut être plus importante pendant cette période. Le développement de fumées et d'odeur est normal.



Dans certaines conditions de conduite, par exemple des petits trajets, le système ne peut pas se nettoyer automatiquement.

Si le nettoyage du filtre est requis et que les conditions de circulation antérieures n'ont pas permis un nettoyage automatique, cela sera signalé par le témoin .

 s'allume quand le filtre à particules est rempli. Lancer le processus de nettoyage dès que possible.

 clignote quand le filtre à particules pour diesel a atteint son niveau de remplissage maximal. Lancer immédiatement le processus de nettoyage pour éviter d'endommager le moteur.

Processus de nettoyage

Pour activer le processus de nettoyage, continuer à rouler et garder un régime moteur supérieur à 2 000 tr/min. Si nécessaire, rétrograder. Le nettoyage du filtre à particules pour diesel est alors lancé.

Si le témoin  s'allume également, un nettoyage est possible : prendre contact avec un atelier.

Avertissement

Si le processus de nettoyage est interrompu, il y a un risque de provoquer de graves dégâts au moteur.

Le nettoyage s'opère plus rapidement lorsque le régime et la charge du moteur sont élevés.

Le témoin  s'éteint dès que l'opération d'autonettoyage est terminée.

Catalyseur

Le catalyseur réduit la quantité de substances nocives dans les gaz d'échappement.

Avertissement

Des qualités de carburant autres que celles mentionnées aux pages ↗ 159, ↗ 215 pourraient endommager le catalyseur ou les composants électroniques.

L'essence non brûlée surchauffe et endommage le catalyseur. Il faut donc éviter d'utiliser excessivement le démarreur, de rouler jusqu'à ce que le réservoir soit vide et de démarrer le moteur en poussant le véhicule ou en le remorquant.

En cas de ratés, de fonctionnement irrégulier du moteur, de réduction des performances du moteur ou d'autres problèmes inhabituels, faire remédier à la cause de la défaillance dès que possible. En cas d'urgence, il est possible de continuer à rouler pendant une brève période, à faible régime et à vitesse réduite.

Boîte automatique

Boîte de vitesses automatique

La boîte automatique permet un passage de vitesse automatique (mode automatique) ou un passage de vitesse manuel (mode manuel).

Affichage de la transmission

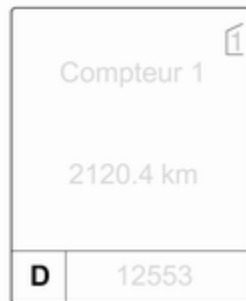

Le mode ou rapport sélectionné est indiqué sur l'affichage de transmission.

Levier sélecteur



- P** = Position de stationnement, les roues sont bloquées, à n'engager que si le véhicule est à l'arrêt et que le frein de stationnement est serré.
- R** = Marche arrière, à n'engager que si le véhicule est à l'arrêt.
- N** = Neutre (point mort)
- D** = Mode automatique avec tous les rapports
- M** = Mode manuel

Le levier sélecteur est verrouillé en **P** et peut uniquement être déplacé quand le contact est mis et que la pédale de frein est enfoncée.



Pour engager le levier sur **P** ou **R**, appuyer sur le bouton de verrouillage.

Le moteur ne peut démarrer que si le levier est en position **P** ou **N**. Quand la position **N** est sélectionnée, enfoncer la pédale de frein ou serrer le frein de stationnement avant de démarrer.

Ne pas accélérer pendant le changement de vitesse. Ne jamais actionner en même temps la pédale d'accélérateur et la pédale de frein.

Lorsqu'un rapport est sélectionné, le véhicule démarre lentement quand le frein est desserré.

Frein moteur

Pour utiliser l'effet du frein moteur, rétrograder à temps en cas de conduite en pente, voir Mode manuel.

Désenlèvement du véhicule

L'alternance marche avant / marche arrière est uniquement autorisée si le véhicule est enlisé dans du sable, de la boue ou de la neige. Déplacer le levier sélecteur entre les positions **D** et **R** de manière répétée. Ne pas emballer le moteur et éviter toute accélération brusque.

Stationnement

Serrer le frein de stationnement et engager le levier sur **P**.

La clé de contact ne peut être retirée que lorsque le levier sélecteur est en position **P**.

Mode manuel

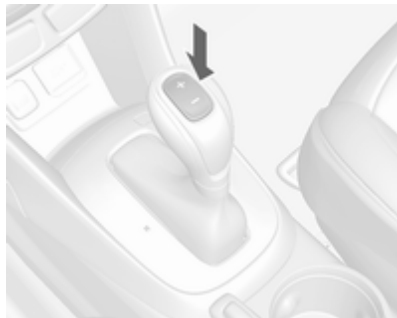

Placer le levier sélecteur en position **M**.

Appuyer sur le bouton du levier sélecteur :

+ = Passage au rapport supérieur.

- = Passage au rapport inférieur.

Si un rapport supérieur est engagé à trop faible vitesse ou un rapport inférieur à trop haut régime, aucun changement de vitesse n'a lieu. Ceci entraîne l'apparition d'un message dans l'affichage d'informations du conducteur.

En mode manuel et à hauts régimes du moteur, la boîte de vitesses ne passe pas automatiquement à un rapport supérieur.



Programmes de conduite électronique

- Après un démarrage à froid, le programme de température de service amène rapidement le catalyseur à la température nécessaire en augmentant le régime moteur.
- La fonction de passage automatique en position N met automatiquement la boîte de vitesses au point mort lorsque le véhicule est arrêté et qu'un rapport de marche avant est engagé et que la pédale de frein est enfoncée.
- Des programmes spéciaux adaptent automatiquement les points de changement de vitesse en cas de montées ou de descentes.

Kickdown

Si la pédale d'accélérateur est enfoncée au maximum en mode automatique, la boîte de vitesses passe à un rapport inférieur en fonction du régime moteur.

Défaillance

En cas de défaillance, le témoin  s'allume. En plus, un numéro de code ou un message de véhicule est affiché dans le centre d'informations du conducteur. Messages du véhicule  100.

La boîte de vitesses ne change plus automatiquement. Il est possible de continuer à rouler en changeant de vitesse manuellement.

Seul le plus haut rapport est disponible. Selon la défaillance, il se peut que la 2e vitesse soit aussi disponible en mode manuel. Ne changer de vitesse que si le véhicule est à l'arrêt.

Faire remédier à la cause du problème par un atelier.

Coupure de courant

En cas de coupure de courant, le levier sélecteur ne peut pas être déplacé hors de la position **P**. La clé de contact ne peut pas être enlevée de la serrure de contact.

Si la batterie est déchargée, effectuer le démarrage par câble ↗ 199.

Si la batterie n'est pas à l'origine de la défaillance, débloquer le levier sélecteur.

1. Couper le contact et retirer la clé.
2. Enfoncer et maintenir la pédale de frein et relever le levier du frein de stationnement.



3. Retirer le capuchon de la console avec un objet mince, comme un tournevis.

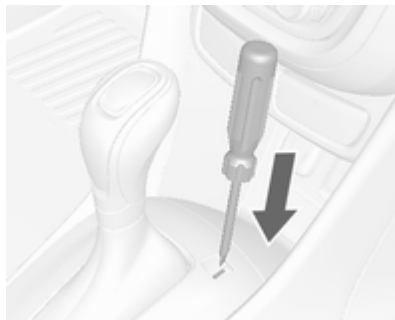

4. Insérer un tournevis dans l'ouverture, aussi loin que possible.
5. Placer le levier sélecteur sur **N**.
6. Retirer le tournevis de la fente.
7. Reposer le capuchon.
8. Faire corriger la cause de la coupure de courant par un atelier.

Boîte manuelle

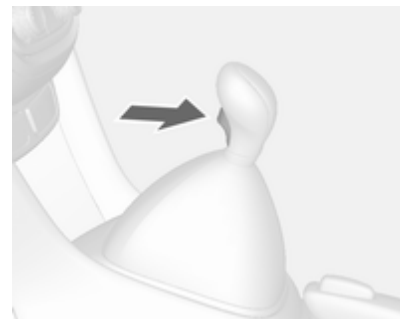

Pour engager la marche arrière : lorsque le véhicule est à l'arrêt, appuyer sur le bouton de déverrouillage du levier sélecteur 3 secondes après avoir enfoncé la pédale d'embrayage et engager la marche arrière.

Si le rapport ne s'engage pas, amener le levier au point mort, relâcher la pédale d'embrayage puis débrayer à nouveau ; réessayer de passer la marche arrière.

Ne pas laisser patiner l'embrayage inutilement.

Lors de la manœuvre, enfoncer la pédale d'embrayage à fond. Ne pas utiliser la pédale comme repose-pied.

Avertissement

Il n'est pas recommandé de conduire en gardant la main sur le levier sélecteur.

Systèmes d'entraînement

Transmission intégrale

La transmission intégrale (AWD) améliore la stabilité et les caractéristiques de conduite et aide à obtenir la meilleure tenue de route possible, quelle que soit l'état de la chaussée. Le système est toujours actif et ne peut pas être désactivé.

Le couple est distribué en continu entre les roues de l'essieu avant et arrière, en fonction des conditions de conduite. En outre, le couple entre les roues arrière est distribué en fonction de l'état de la chaussée.

Pour une performance optimale du système, les pneus du véhicule ne devraient pas présenter des degrés d'usure différents.

Lors de l'utilisation d'une roue de secours temporaire, le système de transmission intégrale est automatiquement désactivé.

Le système de transmission intégrale peut également être temporairement désactivé afin de protéger le système contre toute surchauffe en cas de patinage de roue. Une fois que le système a refroidi, la transmission intégrale est restaurée.

La désactivation du système de transmission intégrale (AWD) sera indiquée par un message sur le centre d'informations du conducteur.

Si un message de service ou un code S73 d'avertissement est affiché sur le centre d'informations du conducteur, le système de transmission intégrale est défectueux. Prendre contact avec un atelier.

Messages de véhicule ⇨ 100, Remorquage du véhicule ⇨ 201.

Freins

Le système de freinage possède deux circuits indépendants l'un de l'autre.

Si un circuit de freinage est défaillant, le véhicule peut toujours être freiné grâce à l'autre circuit de freinage.

Toutefois, le freinage n'est obtenu qu'en enfonçant la pédale de frein fermement. Un effort nettement supérieur doit être exercé. La distance de freinage est plus longue qu'habituellement. Prendre contact avec un atelier avant de poursuivre votre déplacement.

Quand le moteur ne tourne pas, l'assistance du servofrein disparaît une fois que la pédale de frein a été actionnée une ou deux fois. Le freinage n'est pas réduit, mais il nécessite une force beaucoup plus grande. Il est particulièrement important de garder cela à l'esprit quand le véhicule est remorqué.

Témoin (Ⓜ) ⇨ 90.

Antiblocage de sécurité

L'antiblocage de sécurité (ABS) empêche que les roues ne se bloquent.

Dès qu'une roue a tendance à bloquer, l'ABS module la pression de freinage de la roue incriminée. Le véhicule puisse toujours être dirigé, même en cas de freinage d'urgence.

La régulation ABS est identifiable à la pulsation de la pédale de frein et au bruit du processus de régulation.

Afin d'obtenir un freinage optimal, enfoncer la pédale de frein à fond pendant toute la durée du freinage malgré la pulsation de la pédale de frein. Ne pas réduire la pression sur la pédale.

Avant de prendre la route, le système procède à un test de fonctionnement automatique qui pourrait être perceptible.

Témoin (ABS) ⇨ 90.

Feux stop adaptatifs

En cas de freinage maximal, les trois feux stop clignotent pendant la durée de la régulation de l'ABS.

Défaillance

⚠ Attention

En cas de défaillance de l'ABS, les roues peuvent avoir tendance à se bloquer en cas de freinage brutal. Les avantages de l'ABS ne sont plus disponibles. Lors d'un freinage brutal, le véhicule ne peut plus être dirigé et peut déraiser.

Faire remédier à la cause du problème par un atelier.

Frein de stationnement

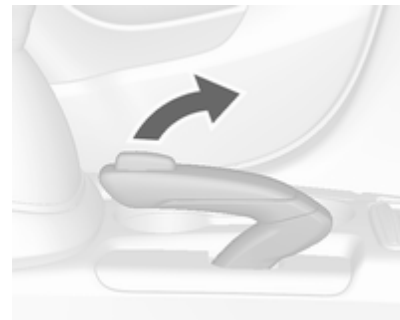

Serrer toujours le frein de stationnement sans actionner le bouton de déverrouillage. Dans une pente ou dans une côte, le serrer aussi fort que possible.

Pour desserrer le frein de stationnement, soulever un peu le levier, appuyer sur le bouton de déverrouillage et abaisser complètement le levier.

Pour réduire les efforts d'actionnement du frein de stationnement, enfoncer en même temps la pédale de frein.

Témoin  ⇨ 90.

Assistance au freinage

Lors d'un enfoncement rapide et puissant de la pédale de frein, la force de freinage maximale (freinage d'urgence) est sollicitée automatiquement.

Maintenir une pression constante sur la pédale de frein aussi longtemps qu'un freinage maximal est nécessaire. La force de freinage maximale est automatiquement réduite quand la pédale de frein est relâchée.

Aide au démarrage en côte

Le système aide à prévenir un recul intempestif lors d'un démarrage en côte.

Lorsque la pédale de frein est relâchée à l'arrêt dans une pente, les freins restent serrés pendant deux secondes supplémentaires. Les freins se relâchent automatiquement dès que le véhicule commence à accélérer.

L'aide au démarrage en côte n'est pas activée pendant un Autostop.

Systèmes de contrôle de conduite

Système antipatinage

Le système antipatinage (TC, Traction Control) est un composant de l'Electronic Stability Control (ESC) ⇨ 143.

Le TC améliore la stabilité de conduite lorsque c'est nécessaire, quels que soient le type de revêtement ou l'adhérence des pneus, empêchant ainsi les roues motrices de patiner.

Dès que les roues motrices commencent à patiner, la puissance délivrée par le moteur est réduite et la roue qui patine le plus est freinée individuellement. Ainsi, même sur chaussée glissante, la stabilité du véhicule est considérablement améliorée.

Le système TC est opérationnel après chaque démarrage du moteur, dès que le témoin  s'éteint.

Quand le TC fonctionne,  clignote.

⚠ Attention



Ce dispositif de sécurité particulier ne doit pas vous pousser à adopter un style de conduite dangereux.

Adapter la vitesse aux conditions de circulation.

Témoin  91.

Désactivation

Le TC peut être désactivé quand le patinage des roues est requis :

Appuyer brièvement sur le bouton  pour désactiver le TC.  s'allume. La désactivation est affichée par un message d'état dans le centre d'informations du conducteur.

Le TC est réactivé en appuyant à nouveau sur le bouton .

Le TC est également réactivé la prochaine fois que le contact est mis.

Electronic Stability Control

L'Electronic Stability Control (ESC) améliore la stabilité de la conduite lorsque c'est nécessaire, quel que soit le type de surface de revêtement ou l'adhérence des pneus. Il comprend également une fonction antipatinage.

Dès que le véhicule menace de déraiser (sous-virage, survirage), la puissance du moteur est réduite et les roues sont freinées individuellement. Ainsi, même sur chaussée glissante, la stabilité du véhicule est considérablement améliorée.

L'ESC est opérationnel après chaque démarrage du moteur, dès que le témoin  s'éteint.

Quand l'ESC fonctionne,  clignote.

⚠ Attention

Ce dispositif de sécurité particulier ne doit pas vous pousser à adopter un style de conduite dangereux.

Adapter la vitesse aux conditions de circulation.

Témoin  91.

Désactivation



Pour une conduite très sportive, l'ESC peut être désactivé : maintenir le bouton  enfoncé pendant environ 5 secondes.

Les témoins  et  s'allument.

L'ESC est réactivé en appuyant à nouveau sur le bouton . Si le système TC a été désactivé auparavant, le TC et l'ESC sont tous deux réactivés.

L'ESC est également réactivé la prochaine fois que le contact est mis.

Contrôle d'adhérence en descente



Le contrôle d'adhérence en descente (DCS) permet au véhicule de se déplacer à basse vitesse sans actionner la pédale de frein. Le véhicule décélère automatiquement jusqu'à une faible vitesse, qu'il conserve tant que le système est activé. Il arrive que le système de freinage émette du bruit ou des vibrations lorsqu'il fonctionne.

Avertissement

Ne l'utiliser que dans les descentes à forte pente en conduite tout terrain. Ne pas l'utiliser sur des routes normales. L'utilisation inutile de la fonction DCS, par exemple sur routes normales, risque d'endommager le système de freinage et la fonction ESC.

Mise en marche



À des vitesses inférieures à environ 40 km/h, appuyer sur le bouton . Le système DCS est opérationnel dès que le témoin  s'allume.

Activation



Le système DCS est actif entre 2 et 35 km/h. Selon sa vitesse, le véhicule subit une accélération ou une décélération jusqu'à une vitesse située entre 5 et 20 km/h. Quand le DCS est actif,  clignote.

Le DCS ne s'active que sur des routes d'une certaine inclinaison.

Désactivation

Le DCS est désactivé si le véhicule décélère jusqu'à moins de 2 km/h ou accélère jusqu'à plus de 35 km/h.

Désactivation

Appuyer à nouveau sur le bouton . Le témoin  s'éteint.

À des vitesses supérieures à 60 km/h, le système est automatiquement désactivé.

Systèmes d'assistance au conducteur

Attention

Les systèmes d'assistance au conducteur ont été conçus pour aider le conducteur et ne remplacent absolument pas sa vigilance.

Le conducteur assume la pleine responsabilité de sa conduite.

En cas d'emploi des systèmes d'assistance au conducteur, toujours rester attentif aux conditions de circulation actuelles.

Régulateur de vitesse

Le régulateur de vitesse peut mémoriser et maintenir des vitesses allant de 30 à 200 km/h. Descentes et montées peuvent provoquer des écarts par rapport à la vitesse mémorisée.

Pour des raisons de sécurité, le régulateur de vitesse ne peut être activé qu'après que vous ayez appuyé une

fois sur la pédale de frein. Une activation en première vitesse n'est pas possible.





Ne pas activer le régulateur de vitesse lorsqu'une vitesse constante n'est pas conseillée.

Avec une boîte automatique, n'activer le régulateur de vitesse qu'en mode automatique.

Témoin   93.

Mise en marche

Appuyer sur le bouton  : le témoin  s'allume en blanc sur le combiné d'instruments.

Activation

Accélérer jusqu'à la vitesse désirée et tourner la molette sur **SET/-** : la vitesse actuelle est mémorisée et maintenue. Le témoin  s'allume en vert sur le combiné d'instruments. La pédale d'accélérateur peut être relâchée.

Il est possible d'augmenter la vitesse en enfonçant la pédale d'accélérateur. Après relâchement de la pédale d'accélérateur, la vitesse mémorisée est rétablie.

Le régulateur de vitesse reste activé pendant le changement de vitesse.

Augmentation de la vitesse



Avec le régulateur de vitesse activé, maintenir la molette sur **RES/+** ou la tourner brièvement plusieurs fois sur **RES/+** : la vitesse augmente en continu ou pas à pas.

En variante, accélérer jusqu'à la vitesse souhaitée et la mémoriser en tournant la molette sur **SET/-**.

Diminution de la vitesse

Avec le régulateur de vitesse activé, maintenir la molette sur **SET/-** ou la tourner brièvement plusieurs fois sur **SET/-** : la vitesse diminue en continu ou pas à pas.

Désactivation

Appuyer sur le bouton  : le témoin  s'allume en blanc sur le combiné d'instruments. Le régulateur de vitesse est désactivé. La dernière vitesse réglée est mémorisée pour une reprise ultérieure de la vitesse.

Désactivation automatique :



- vitesse du véhicule inférieure à 30 km/h ;
- vitesse du véhicule supérieure à 200 km/h ;
- actionnement de la pédale de frein ;
- actionnement de la pédale d'embrayage pendant quelques secondes ;
- levier sélecteur en position **N** ;

- plage de régime moteur très basse ;
- le système antipatinage ou l'Electronic Stability Control est entré en fonctionnement.

Reprise de la vitesse mémorisée

Tourner la molette sur **RES/+** à une vitesse supérieure à 30 km/h. La vitesse mémorisée sera reprise.

Désactivation

Appuyer sur le bouton  : le témoin  s'éteint sur le combiné d'instruments. La vitesse mémorisée est effacée.

Appuyer sur le bouton  pour activer le limiteur de vitesse ou couper le contact arrête également le régulateur de vitesse et efface la vitesse mémorisée.

Limiteur de vitesse

Le limiteur de vitesse empêche le véhicule de dépasser une vitesse maximale prédéfinie.



La vitesse maximale peut être réglée à une vitesse supérieure à 25 km/h.

Le conducteur peut uniquement accélérer jusqu'à la vitesse prédéterminée. Les écarts par rapport à la vitesse limite peuvent se produire lors de la conduite du véhicule en descendant une pente.

La limitation de vitesse prédéterminée est affichée sur la ligne supérieure du centre d'informations du conducteur, lorsque le système est activé.

Activation



Appuyer sur le bouton . Si le régulateur de vitesse adaptatif ou le régulateur de vitesse ont été activés auparavant, il est désactivé lorsque le limiteur de vitesse est activé et le témoin  s'éteint.

Réglage de la limitation de vitesse

Lorsque le limiteur de vitesse est activé, maintenir la molette tournée sur **RES/+** ou tourner brièvement sur **RES/+** de manière répétitive jusqu'à ce que la vitesse maximale souhaitée soit affichée sur le centre d'informations du conducteur.

Une autre solution est d'accélérer jusqu'à la vitesse désirée et de tourner brièvement la molette sur **SET/-** : la vitesse actuelle est mémorisée comme la vitesse maximale. La limitation de vitesse est affichée sur le centre d'informations du conducteur.



Changer la limitation de vitesse

Lorsque le limiteur de vitesse est activé, tourner le bouton molette sur **RES/+** pour augmenter ou sur **SET/-** pour diminuer la vitesse maximale souhaitée.

Dépassement de la limitation de vitesse

En cas d'urgence, il est possible de dépasser la limitation de vitesse en enfonçant fermement la pédale d'accélérateur au-delà du point de résistance.

La vitesse limitée clignotera sur le centre d'informations du conducteur et un carillon se fera entendre pendant cette période.

Relâcher la pédale d'accélérateur et la fonction de limitation de vitesse est réactivée dès qu'une vitesse inférieure à la vitesse limite est atteinte.

Désactivation

Appuyer sur le bouton  : le limiteur de vitesse est désactivé et le véhicule peut être conduit sans limitation de vitesse.

La vitesse limitée est mémorisée et un message correspondant apparaît dans le centre d'informations du conducteur.

Reprise de la vitesse limite

Tourner la molette de réglage sur **RES/+**. La limitation de vitesse mémorisée sera reprise.

Désactivation



Appuyer sur le bouton , l'indication de limitation de vitesse s'éteint sur le centre d'informations du conducteur. La vitesse mémorisée est effacée.

En appuyant sur le bouton  pour activer le régulateur de vitesse adaptatif ou le régulateur de vitesse ou en coupant le contact, le limiteur de vitesse est également désactivé et la vitesse mémorisée est effacée.

Alerte de collision avant

L'alerte de collision avant peut permettre d'éviter ou de réduire les dégâts dus à une collision frontale. Si un véhicule directement devant est approché trop rapidement, un carillon d'avertissement retentit et une alarme est affichée sur le centre d'informations du conducteur.



Le symbole de véhicule à l'avant allumé en vert  s'affiche sur le compteur de vitesse lorsque le système a détecté un véhicule sur la voie de circulation. Une pré-condition est que l'alerte de collision avant est activée sur le menu de personnalisation du véhicule  105 ou qu'elle n'est pas désactivée par le bouton  (en fonction du système, voir ce qui suit).

Alerte de collision avant basée sur un système de caméra avant

L'alerte de collision avant utilise le système de caméra avant dans le pare-brise pour détecter un véhicule directement devant, sur la même voie, jusqu'à une distance d'environ 60 mètres.



Activation

L'alerte de collision avant opère automatiquement à une vitesse supérieure à 40 km/h, si elle n'est pas désactivée par le bouton , voir ci-dessous.

Sélection de la sensibilité de l'alerte

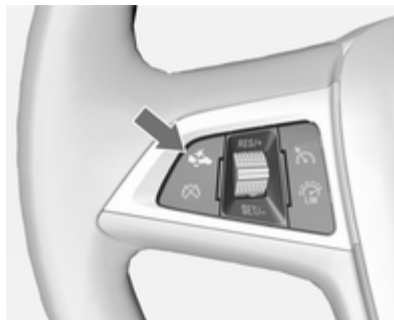
La sensibilité de l'alerte peut être réglée sur proche, moyenne ou éloignée.



Appuyer sur le bouton  ; le réglage actuel est affiché dans le centre d'informations du conducteur. Appuyer de nouveau sur le bouton  pour changer la sensibilité de l'alerte.

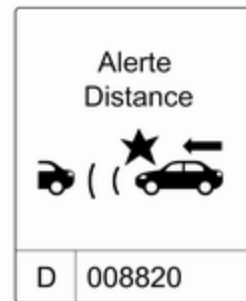

Alerte du conducteur

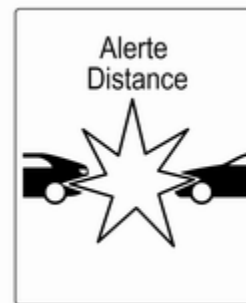

Lors de l'approche trop rapide d'un autre véhicule, la page d'alerte de collision sera affichée sur le centre d'informations du conducteur. En même temps, un signal sonore retentira. Enfoncer la pédale de frein, si cela est exigé par la situation.

Désactivation

Le système peut être désactivé. Appuyer sur le bouton  de manière répétitive jusqu'à ce que le message suivant apparaisse dans le centre d'informations du conducteur.



Remarques générales

⚠ Attention

Une alerte de collision avant est simplement un système d'avertissement et n'applique pas les freins. Lors de l'approche trop rapide d'un autre véhicule, il se peut qu'il n'y ait pas assez de temps pour éviter une collision.

Le conducteur endosse la pleine responsabilité de la distance de suivi en se basant sur les conditions de visibilité, météorologiques et de circulation.

L'attention complète du conducteur est exigée à tout moment pendant la conduite du véhicule. Le conducteur devra toujours s'être prêt à agir et appliquer les freins.

Limites du système

Le système est conçu pour détecter uniquement les véhicules, mais il peut également réagir à d'autres objets métalliques.

Dans les cas suivants, l'alerte de collision avant peut ne pas détecter un véhicule à l'avant ou la performance du capteur est limitée :

- sur des routes sinueuses,
- lorsque le temps limite la visibilité, par exemple en cas de brouillard, pluie ou neige,
- lorsque le capteur est bloqué par de la neige, glace, neige fondante, boue ou saletés ou en cas de dommages sur le pare-brise.

Aide au stationnement

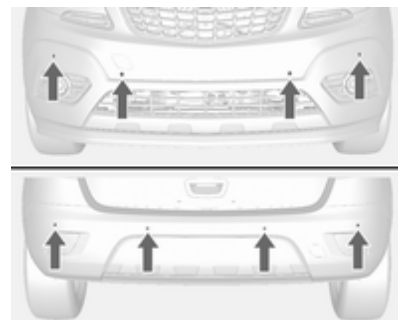

L'aide au stationnement facilite les manœuvres en mesurant la distance entre le véhicule et les obstacles et en émettant des signaux sonores. C'est toutefois le conducteur qui reste pleinement responsable de la manœuvre de stationnement.

Le système se compose de quatre capteurs de stationnement à ultrasons disposés dans le pare-chocs arrière. Si le véhicule est équipé d'une aide au stationnement avant, le système comporte en plus quatre autres capteurs de stationnement à ultrasons dans le pare-chocs avant.

Témoïn **P**  ↪ 91.

Activation



Le système est automatiquement activé quand la marche arrière est engagée.

L'aide au stationnement avant peut aussi être activée à faible vitesse en appuyant sur le bouton **P** .

Une LED allumée dans le bouton de l'aide au stationnement indique que le système est prêt à fonctionner.

Un obstacle est signalé par un signal sonore. L'intervalle entre les signaux sonores se réduit au fur et à mesure

que le véhicule se rapproche de l'obstacle. Quand la distance est inférieure à 30 cm, le signal sonore est continu.

Si le bouton **P**  est enfoncé une fois au cours d'un cycle d'allumage, l'aide au stationnement est toujours réactivé quand la vitesse du véhicule descend sous une certaine valeur.

Désactivation

Pour désactiver le système, appuyer sur le bouton **P** .

La LED dans le bouton s'éteint et **Aide stationnement désactivée** est affiché dans le centre d'informations du conducteur.

Le système est désactivé automatiquement à partir d'une certaine vitesse.

Défaillance

En cas de défaillance dans le système, **P**  s'allume ou un message de véhicule est affiché sur le centre d'informations du conducteur.

En plus, **P**  s'allume ou un message du véhicule est affiché sur le centre d'informations du conducteur si une

défaillance due à des conditions temporaires, telles que de la neige recouvrant les capteurs, est détectée.

Messages du véhicule ↗ 100.

Remarques importantes concernant les aides au stationnement

⚠ Attention

Dans certaines circonstances, les différentes surfaces réfléchissantes d'objets ou de vêtements ainsi que des sources externes de parasites peuvent empêcher la détection correcte d'obstacles.

Une attention particulière doit être accordée aux obstacles bas qui peuvent endommager la partie inférieure du pare-chocs. Si de tels obstacles quittent la zone de détection des capteurs durant l'approche du véhicule, un signal sonore continu retentira.

Avertissement

Les performances du capteur peuvent être dégradées par la présence de glace ou de neige, par ex., sur le capteur.

Les performances des systèmes d'aide au stationnement peuvent être réduites en raison de la charge élevée.

Des conditions spécifiques s'appliquent si des véhicules de plus grande taille sont impliqués (p. ex. véhicules tout terrain, fourgonnette, camionnette). L'identification d'objet dans la partie supérieure du véhicule ne peut pas être garantie.

Des objets offrant une section transversale de réflexion fort étroite, tels que des objets étroits ou des matériaux souples, peuvent ne pas être détectés par le système.

Les systèmes d'aide au stationnement ne sont pas prévus pour aider les conducteurs à éviter une collision avec des objets inattendus.

Remarque

Le système d'aide au stationnement détecte automatiquement un dispositif d'attelage monté en usine. Il est désactivé quand la fiche est branchée.

Le capteur pourrait détecter un objet fictif (écho parasite) causé par des parasites externes acoustiques ou mécaniques.

Remarque

L'aide au stationnement est désactivée lorsque le système de portvélo est utilisé et ouvert.

Caméra arrière

La caméra arrière aide le conducteur à reculer en affichant une vue de la zone derrière le véhicule.

La vue de la caméra est affichée sur l'affichage d'informations en couleur.

⚠ Attention

La caméra arrière ne remplace pas la vision conducteur. Il est à noter que les objets se trouvant à l'extérieur du champ de vision de la caméra et des capteurs du système avancé d'assistance au stationnement, par ex. sous le pare-chocs ou sous le véhicule ne sont pas affichés.

Ne pas faire marche arrière en regardant uniquement l'écran d'affichage d'informations et vérifier autour et derrière le véhicule avant d'engager la marche arrière.

Activation

La caméra arrière est automatiquement activée lorsque la marche arrière est engagée.

Fonctionnement

La caméra est montée sur la poignée du hayon et a un angle de vision de 130°.

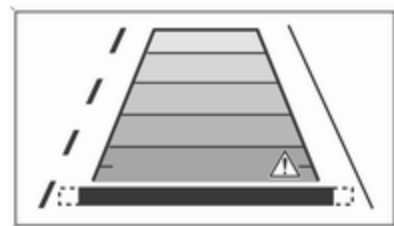

En raison de la position haute de la caméra, le pare-chocs peut être vu sur l'écran afin de mieux vous guider.

La zone affichée par la caméra est limitée. La distance de l'image qui s'affiche sur l'écran est différente de la distance réelle.

Lignes de guidage

Les lignes de guidage dynamique sont des lignes horizontales à des intervalles de 1 mètre projetées sur l'image pour définir la distance des objets.

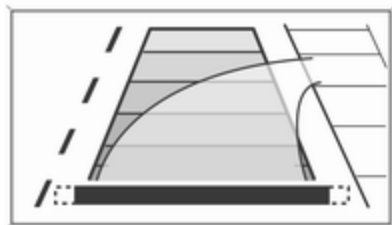

La trajectoire du véhicule est affichée en fonction de l'angle de braquage.

La fonction peut être désactivée dans le menu **Réglages** de l'affichage d'informations. Personnalisation du véhicule ⇨ 105.

Symboles d'avertissement

Les symboles d'avertissement sont indiqués comme des triangles \triangle sur l'image affichant les obstacles détectés par les capteurs arrière du système avancé d'assistance au stationnement.

Réglages d'affichage

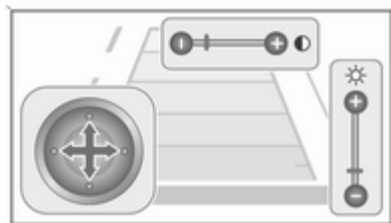

La luminosité peut être réglée avec les boutons haut/bas du bouton multifonction.

Le contraste peut être réglé avec les boutons gauche/droit du bouton multifonction.

Désactivation

La caméra est désactivée lorsqu'une certaine vitesse de marche arrière est dépassée ou si la marche arrière n'est plus engagée pendant environ 10 secondes.

La caméra arrière peut être activée ou désactivée dans le menu **Réglages** de l'affichage d'informations. Personnalisation du véhicule ⇨ 105.

Défaillance

Les messages de défaillance sont affichés avec un \triangle sur la ligne supérieure de l'affichage d'informations.

La caméra arrière peut ne pas fonctionner correctement si :

- la zone alentour est sombre,
- le soleil ou le faisceau des phares brille directement dans la lentille de la caméra,
- du gel, de la neige, boue ou tout autre matériau recouvre la lentille de la caméra. Nettoyer la lentille, la rincer à l'eau et l'essuyer avec un chiffon doux,
- le hayon n'est pas correctement fermé,
- l'arrière du véhicule est accidenté,
- il y a des changements de température extrêmes.

Assistant pour les panneaux de signalisation

Fonctionnement

L'assistant de détection des panneaux routiers détecte des panneaux routiers déterminés via une caméra à l'avant et les affiche dans le centre d'informations du conducteur.



Les panneaux routiers qui seront détectés sont :

Panneaux de limitation et d'interdiction de dépasser

- limitation de vitesse ;
- interdiction de dépasser ;

- fin de limitation de vitesse ;
- fin d'interdiction de dépasser.

Panneaux routiers

Commençant et finissant par :

- autoroutes ;
- routes pour automobiles / à accès réglementé ;
- zones résidentielles / de rencontre.

Ajout de panneaux

- informations complémentaires des panneaux de signalisation ;
- restriction d'emploi d'une remorque ;
- chaussée glissante ;
- chaussée verglacée ;
- flèches directionnelles.

Les panneaux de limitation de vitesse sont affichés sur le centre d'informations du conducteur jusqu'à ce que le prochain panneau de limitation de vitesse ou le panneau de fin de limitation de vitesse soit détecté ou après un dépassement de temps imparti de panneau.

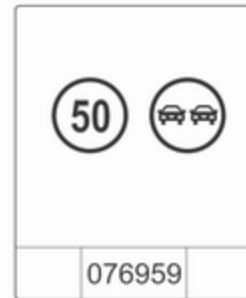

Des combinaisons de plusieurs panneaux dans l'affichage sont possibles.



Un point d'exclamation dans un cadre indique qu'il y a un panneau ajouté détecté que le système n'a pas pu reconnaître.

Le système est actif jusqu'à une vitesse de 200 km/h en fonction des conditions d'éclairage. La nuit, le système est actif jusqu'à une vitesse de 160 km/h.

Dès que la vitesse descend sous 55 km/h, l'affichage est réinitialisé et le contenu de la page des panneaux routiers sera effacé. La prochaine indication de vitesse reconnue sera affichée.

Indication sur l'affichage



Les panneaux routiers sont affichés sur la page **Détection des panneaux routiers** sur le centre d'informations du conducteur, en sélectionnant avec la roue moletée de la manette des clignotants ↻ 94.

Quand une autre fonction a été sélectionnée dans le menu du centre d'informations du conducteur et que la page **Détection des panneaux routiers** est à nouveau choisie, le dernier panneau routier reconnu sera affiché.

Après que la page de panneaux routiers a été effacée par le système, le symbole suivant est affiché :



Le contenu de la page des panneaux routiers est également effacé en roulant quand le bouton **SET/CLR** de la manette des clignotants est enfoncé pendant un temps plus long.



Fonction de surimpression

Les limites de vitesse et les panneaux d'interdiction de dépasser sont affichés comme des surimpressions sur chaque page du centre d'informations du conducteur.

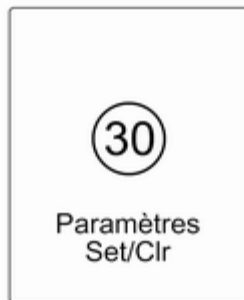

La fonction de surimpression peut être désactivée dans la page des panneaux routiers en appuyant sur le bouton **SET/CLR** de la manette des clignotants.



Une fois la page de réglage affichée, sélectionner **Arrêt** pour désactiver la fonction de surimpression. Réactiver en choisissant **Marche**. Quand le contact d'allumage est mis, la fonction de surimpression est désactivée.

L'indication en surimpression est affichée pendant environ 8 secondes dans le centre d'informations du conducteur.

Défaillance

L'assistant de détection des panneaux routiers peut ne pas fonctionner correctement quand :

- la zone de pare-brise où la caméra avant est placée n'est pas propre ;
- les panneaux routiers sont totalement ou partiellement recouverts ou sont difficilement identifiables ;
- les conditions météorologiques sont défavorables, par exemple, des fortes pluies, de la neige, une exposition directe au soleil, des ombres. Dans ce cas, **Absen. détect. pann. routier cause météo** est mentionné sur l'affichage ;
- les panneaux routiers sont mal installés ou sont endommagés ;
- les panneaux routiers ne sont pas conformes à la Convention de Vienne sur la signalisation routière.

Avertissement

Le système est conçu pour aider le conducteur à reconnaître certains signaux routiers dans une

plage de vitesse donnée. Ne pas ignorer les signaux routiers qui ne sont pas affichés par le système.

Le système ne reconnaît pas d'autres panneaux routiers qui ceux instaurent une limite de vitesse ou qui y mettent fin.

Ce dispositif particulier ne doit pas vous pousser à adopter un style de conduite dangereux.

Adapter toujours la vitesse aux conditions de circulation.

Les systèmes d'aide à la conduite ne relèvent pas le conducteur de la pleine responsabilité du fonctionnement du véhicule.

Avertissement de franchissement de ligne

Le système d'avertissement de franchissement de ligne observe les marquages au sol entre lesquels le véhicule se déplace à l'aide d'une caméra à l'avant. Le système détecte les changements de file et avertit le

conducteur acoustiquement et visuellement en cas de changement de file inattendu.



Les critères de détection d'un changement de file inattendu sont :

- pas de manœuvre des clignotants ;
- pas d'actionnement de la pédale de frein ;
- pas d'actionnement actif de l'accélérateur ou prise de vitesse ;
- pas de manœuvre active du volant.

Si le conducteur est actif, aucun avertissement n'aura lieu.

Activation



Le système d'avertissement de franchissement de ligne est activé en appuyant sur le bouton . La LED allumée dans le bouton indique que le système est activé. Quand le témoin  du combiné d'instruments s'allume en vert, le système est prêt à fonctionner.

Le système ne peut fonctionner qu'à des vitesses de véhicule supérieures à 56 km/h et si des marquages au sol sont présents.

Quand le système détecte un changement de file inattendu, le témoin  passe au jaune et clignote. Simultanément, un signal sonore retentit.



Désactivation

Le système est désactivé en appuyant sur le bouton , la LED du bouton s'éteint.

Le système ne fonctionne pas à des vitesses inférieures à 56 km/h.

Défaillance

Le système d'avertissement de franchissement de ligne peut ne pas fonctionner correctement si :

- le pare-brise n'est pas propre ;
- les conditions météorologiques sont mauvaises, comme des fortes pluies, de la neige, une exposition directe au soleil, des ombres.

Le système ne peut pas fonctionner quand aucun marquage au sol des bandes de circulation n'est détecté.

Carburant

Carburant pour moteurs à essence

N'utiliser que des carburants se confirmant à la norme européenne EN 228 ou E DIN 51626-1 ou toute autre norme équivalente.

Votre moteur peut fonctionner à l'E10 qui est conforme à ces normes. Le carburant E10 contient jusqu'à 10% de bioéthanol.

Utiliser du carburant avec l'indice d'octane recommandé \rightarrow 215. L'utilisation de carburant avec un indice d'octane trop bas peut réduire le couple et la puissance du moteur et augmenter légèrement la consommation de carburant.

Avertissement

Ne pas utiliser de carburant ou d'additifs pour carburant contenant des composés métalliques

tels que des additifs à base de manganèse. Ceci peut endommager le moteur.

Avertissement

L'utilisation de carburant ne se conformant pas à EN 228 ou E DIN 51626-1 ou toute autre spécification identique peut conduire à des dépôts, une usure plus importante ou des dommages sur le moteur et peut affecter la garantie.

Avertissement

Du carburant à l'indice d'octane trop bas peut entraîner une combustion incontrôlée et endommager le moteur.

Carburant pour moteurs diesel

N'utiliser que des carburants diesel selon EN 590.

Dans des pays hors de l'Union européenne, utiliser le carburant euro-diesel avec une concentration de soufre inférieure à 50 ppm.

Avertissement

L'utilisation de carburant ne se conformant pas à EN 590 ou toute autre spécification identique peut conduire à une perte de puissance du moteur, une usure plus importante ou des dommages sur le moteur et une perte de la garantie.

Ne pas utiliser du carburant diesel marin, du mazout, de l'Aquazole ou toute autre émulsion identique diesel-eau. Il n'est pas autorisé de mélanger le diesel avec des carburants pour moteurs à essence afin de le diluer.

Faire le plein



⚠ Danger

Avant de reprendre du carburant, arrêter le moteur ainsi que les chauffages externes avec chambre de combustion. Éteindre les téléphones mobiles.

Lors du remplissage du réservoir, respecter les prescriptions d'utilisation et de sécurité de la station-service.

⚠ Danger

Le carburant est inflammable et explosif. Ne pas fumer. Pas de flamme nue ou de formation d'étincelles.

Si une odeur de carburant se dégage dans le véhicule, faire immédiatement remédier au problème par un atelier.

Avertissement

En cas d'erreur de carburant, ne pas mettre le contact.

La trappe à carburant se trouve sur le côté arrière droit du véhicule.



La trappe de réservoir ne peut être ouverte que si le véhicule est déverrouillé. Pousser le volet et ouvrir.

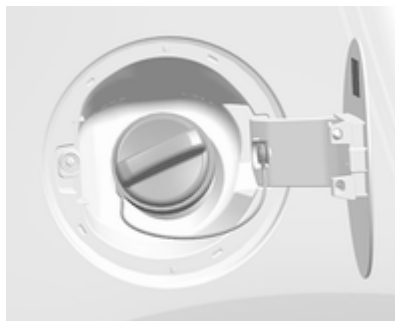

Pour ouvrir, tourner le bouchon lentement vers la gauche.

Le bouchon de remplissage peut être déposé dans le support sur la trappe à carburant.

Pour effectuer le remplissage, insérer complètement la buse de pompe et mettre en route.

Après l'arrêt automatique, deux doses supplémentaires de carburant peuvent être rajoutées.

Avertissement

Nettoyer aussitôt le carburant qui a débordé.

Pour fermer, tourner le bouchon de remplissage vers la droite jusqu'au dé clic.

Fermer la trappe et laisser s'engager.

Bouchon de remplissage

N'utiliser que des bouchons de remplissage d'origine. Les véhicules avec moteur diesel sont équipés d'un bouchon de remplissage spécifique.

Consommation de carburant - Émissions de CO₂

Les valeurs pour la consommation de carburant (cycle combiné) du modèle Opel Mokka se situent dans une plage comprise entre 7.9 et 4.5 l/100 km.

Les valeurs des émissions de CO₂ (cycle combiné) se situent dans une plage de 189 à 120 g/km.

Pour les valeurs spécifiques à votre véhicule, consulter le certificat de conformité CEE fourni avec votre véhicule et les autres documents d'enregistrement nationaux.

Remarques générales

Les chiffres de consommation de carburant officielle et des émissions CO₂ spécifiques indiqués se rapportent au modèle de base européen avec équipement série.

Les données de consommation de carburant et les données d'émission de CO₂ sont déterminées conformé-

ment au règlement R (CE) n°715/2007 (dans sa dernière version en vigueur), en prenant en compte le poids du véhicule en ordre de marche, comme spécifié dans la réglementation.

Les chiffres sont uniquement fournis afin de pouvoir faire une comparaison entre les divers modèles de véhicule et ne doivent pas être compris comme une garantie quant à la consommation de carburant réelle d'un véhicule particulier. La présence d'équipements optionnels peut entraîner une légère augmentation de la consommation de carburant et des niveaux de CO₂. La consommation de carburant dépend dans une large mesure du style de conduite ainsi que des conditions routières et du trafic.

Attelage de remorque

Informations générales

Utiliser uniquement un dispositif d'attelage homologué pour le véhicule. Nous vous recommandons de confier tout montage ultérieur d'un dispositif d'attelage à un atelier. Faire effectuer toute modification du véhicule qui concerne le système de refroidissement, les plaques de protection thermiques ou d'autres organes du véhicule.

La mise en place d'un dispositif d'attelage pourrait dissimuler l'ouverture de l'œillet de remorquage. Dans ce cas, utiliser la barre d'attelage pour le remorquage. Toujours garder la barre d'attelage dans le véhicule.

Caractéristiques de conduite et conseils pour le remorquage

Avant d'accrocher une remorque, lubrifier la boule d'attelage. Toutefois, il ne faut pas la lubrifier si un

stabilisateur qui agit sur la boule est utilisé pour réduire les mouvements de lacet.

Pour les remorques dont la stabilité de conduite est faible ainsi que pour les attelages caravane dont le poids total autorisé dépasse 1 000 kg, il est interdit de rouler à plus de 80 km/h. Il est recommandé d'utiliser un stabilisateur.

Si la remorque commence à balancer, ralentir, ne pas contre-braquer, freiner à fond si nécessaire.

En descente, engager le même rapport que pour monter la pente et rouler à plus ou moins la même vitesse.

Régler la pression de gonflage à la valeur pour pleine charge ⇨ 220.

Emploi d'une remorque

Charges remorquables

Les charges admissibles remorquables sont des valeurs maximales qui dépendent du moteur et qui ne doivent pas être dépassées. La charge remorquable réelle est la différence

entre le poids total en charge réel de la remorque et le poids à la flèche réel avec la remorque accrochée.

Les charges remorquables admissibles sont spécifiées dans les papiers du véhicule. En général, ces valeurs sont valides pour des pentes jusqu'à 12% maximum.

Les charges remorquables admissibles s'appliquent à la pente spécifiée et jusqu'à une altitude de 1 000 mètres au-dessus du niveau de la mer. Comme la puissance du moteur décroît quand l'altitude augmente en raison de la raréfaction de l'air, les performances en montagne sont réduites ; le poids total roulant autorisé est également réduit de 10% pour tous les 1 000 mètres d'altitude supplémentaire. Le poids total roulant ne doit pas être réduit quand le véhicule roule sur des routes à faible déclivité (moins de 8%, par exemple des autoroutes).

Le poids total roulant autorisé ne doit pas être dépassé. Ce poids est mentionné sur la plaquette signalétique ⇨ 210.

Charge verticale à l'attelage

La charge verticale à l'attelage est la charge exercée par la remorque sur la boule d'attelage. Elle peut varier en modifiant la répartition du poids lors du chargement de la remorque.

La charge verticale à l'attelage maximale admissible (75 kg) est spécifiée sur la plaquette signalétique du dispositif d'attelage et dans les papiers du véhicule. Toujours essayer d'être proche de la charge maximale, en particulier dans le cas de lourdes remorques. La charge verticale à l'attelage ne doit jamais descendre sous 25 kg.

Charge sur l'essieu arrière

La charge admissible sur l'essieu arrière (voir plaquette signalétique ou papiers du véhicule) ne peut être dépassée.

Soins du véhicule

| | |
|---|-----|
| Informations générales | 164 |
| Contrôles du véhicule | 165 |
| Remplacement des ampoules ... | 173 |
| Circuit électrique | 179 |
| Outillage du véhicule | 185 |
| Jantes et pneus | 186 |
| Démarrage par câbles auxiliai- res | 199 |
| Remorquage | 201 |
| Soins extérieurs et intérieurs | 203 |

Informations générales

Accessoires et modifications du véhicule

Nous vous recommandons d'utiliser les pièces et accessoires d'origine et les pièces homologuées par l'usine correspondant spécifiquement à votre type de véhicule. Nous ne pouvons porter aucun jugement sur la fiabilité d'autres pièces, même s'ils disposent d'un agrément officiel ou autre devait exister, et nous ne pouvons pas non plus en répondre.

N'apporter aucune modification à l'équipement électrique, par exemple des modifications de la gestion électronique (Chip-Tuning).

Avertissement

Les bavettes garde-boue peuvent être endommagées lors du transport du véhicule sur un train ou sur une dépanneuse.

Stockage du véhicule

Stockage pendant une période prolongée

Si le véhicule doit être stocké pendant plusieurs mois :

- Laver et lustrer le véhicule.
- Faire vérifier la protection à la cire dans le compartiment moteur et sur le soubassement.
- Nettoyer et protéger les joints d'étanchéité en caoutchouc.
- Remplir complètement le réservoir à carburant.
- Remplacer l'huile moteur.
- Vider le réservoir de liquide de lave-glace.
- Vérifier la protection antigel et anti-corrosion du liquide de refroidissement.
- Régler la pression de gonflage des pneus à la valeur pour la pleine charge.
- Garer le véhicule dans un local sec et bien ventilé. Engager la 1ère ou la marche arrière ou placer le levier

sélecteur sur **P**. Empêcher tout déplacement du véhicule grâce à des cales.

- Ne pas serrer le frein de stationnement.
- Ouvrir le capot, fermer toutes les portes et verrouiller le véhicule.
- Débrancher la cosse de la borne négative de la batterie du véhicule. Ne pas oublier que l'ensemble des systèmes ne fonctionne plus (par exemple l'alarme antivol).

Remise en service

Quand le véhicule est remis en circulation :

- Rebrancher la borne négative de la batterie. Activer l'électronique des lève-vitres.
- Vérifier la pression des pneus.
- Remplir le réservoir de lave-glace.
- Vérifier le niveau d'huile du moteur.
- Contrôler le niveau de liquide de refroidissement.
- Le cas échéant, poser la plaque d'immatriculation.

Reprise des véhicules hors d'usage

Vous trouverez des informations sur les centres de reprise des véhicules hors d'usage et leur recyclage sur notre site Web, selon les exigences légales. Ne confier ce travail qu'à un centre de recyclage agréé.

Contrôles du véhicule

Exécution du travail



⚠ Attention

N'effectuer des contrôles dans le compartiment moteur que lorsque le contact est coupé.

Le ventilateur de refroidissement peut également fonctionner lorsque le contact est coupé.

⚠ Danger

L'allumage et les phares au xénon utilisent une tension très élevée. Ne pas toucher.

Capot

Ouverture



Tirer le levier de déverrouillage et le ramener dans sa position de départ.

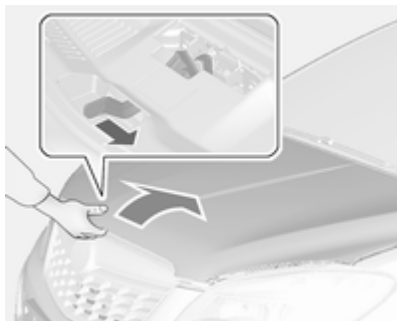

Déplacer le verrou de sécurité sur le côté gauche du véhicule et ouvrir le capot.

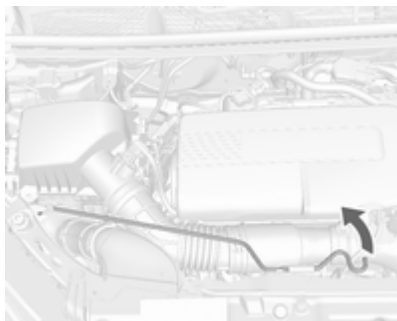

Sortir délicatement la béquille de son support. La fixer ensuite dans le crochet du côté gauche, sur le capot.

Si le capot est ouvert lors d'un Auto-stop, le moteur sera automatiquement redémarré pour des raisons de sécurité.

Fermeture

Avant de refermer le capot, enfoncer la béquille dans son support.

Abaisser le capot, le laisser tomber dans le verrou. Vérifier le verrouillage.

Huile moteur

Contrôler régulièrement le niveau d'huile moteur afin de protéger le moteur contre toute détérioration. Veiller à ce que l'huile utilisée respecte les valeurs spécifiées. Fluides et lubrifiants recommandés ⇨ 208.

Contrôle à effectuer uniquement lorsque le véhicule est à l'horizontale. Le moteur doit avoir atteint sa température de fonctionnement et être arrêté depuis au moins 5 minutes.

Sortir la jauge d'huile, l'essuyer, l'introduire dans le tube jusqu'à la butée sur la poignée, la ressortir et relever le niveau d'huile moteur.

Plonger la jauge jusqu'à la butée de la poignée et effectuer un demi-tour.



Lorsque le niveau d'huile moteur est descendu sous le repère **MIN**, faire l'appoint d'huile moteur.

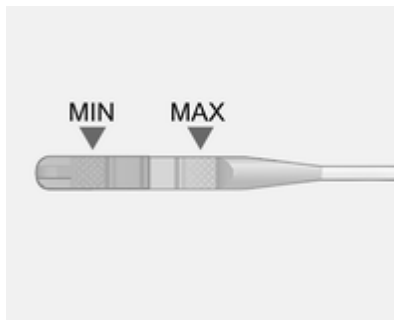

Nous recommandons d'utiliser une huile moteur de même qualité que celle utilisée lors de la dernière vidange.

Le niveau d'huile moteur ne doit pas dépasser le repère **MAX** de la jauge.

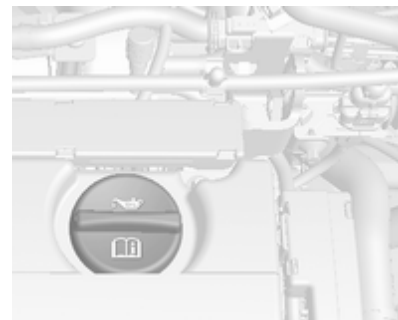

Le bouchon de remplissage d'huile moteur est situé sur le couvercle d'arbre à cames.

Avertissement

Un excès d'huile moteur doit être vidangé ou aspiré.

Capacités de remplissage ⇨ 219.

Remettre le bouchon droit et le serrer.

Liquide de refroidissement du moteur

Le liquide de refroidissement offre une protection contre le gel à des températures allant approximativement jusqu'à -30 °C. Dans les pays nordiques, le liquide de refroidissement rempli en usine offre une protection contre le gel à des températures allant jusqu'à environ -40 °C.

Avertissement

N'employer que du produit antigel homologué.

Niveau de liquide de refroidissement

Avertissement

Un niveau insuffisant de liquide de refroidissement peut provoquer des dommages au moteur.

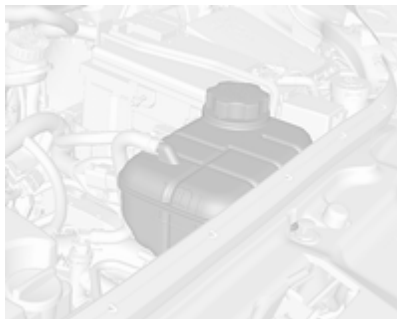

Si le système de refroidissement est froid, le niveau de liquide de refroidissement doit se trouver au-dessus du repère de niveau de remplissage. Faire l'appoint si le niveau est bas.

⚠ Attention

Laisser refroidir le moteur avant d'ouvrir le bouchon. Ouvrir le bouchon avec précaution, en laissant la pression s'évacuer lentement.

Pour faire l'appoint, utiliser un mélange 1:1 de concentré de liquide de refroidissement recommandé et d'eau de ville propre. Si du concentré

de liquide de refroidissement n'est pas disponible, utiliser de l'eau de ville propre. Serrer fermement le bouchon. Faire contrôler la concentration de liquide de refroidissement et faire remédier à la cause de la perte de liquide de refroidissement par un atelier.

Liquide de lave-glace



Remplir avec de l'eau propre mélangée d'une quantité adéquate de produit de lave-glace contenant de l'antigel. Pour connaître le rapport de mélange correct, se reporter au récipient du liquide de lave-glace.

Avertissement

Seule une concentration d'antigel adéquate dans le produit de lave-glace garantit la protection nécessaire à basses températures ou en cas de baisses soudaines de température.

Freins

Si la garniture de frein atteint une épaisseur minimale, un bruit de crissement retentit pendant le freinage.

On peut poursuivre sa route, mais il faut faire remplacer les garnitures de frein dès que possible.

Une fois que des garnitures de frein neuves ont été montées, ne pas effectuer de freinage d'urgence inutile pendant les premiers déplacements.

Liquide de frein

⚠ Attention

Le liquide de frein est nocif et corrosif. Éviter les contacts avec les yeux, la peau, les tissus et les surfaces peintes.

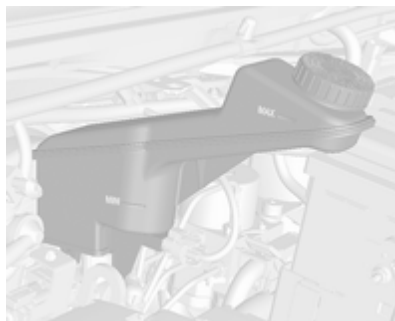

Le niveau de liquide de frein doit se situer entre les repères **MIN** et **MAX**.

Lors de l'appoint, veiller à la plus grande propreté car la présence d'impuretés dans le liquide de frein peut entraîner des défaillances du dispo-

sitif de freinage. Faire corriger la cause de la fuite de liquide de frein par un atelier.

N'utiliser que du liquide de frein à hautes performances homologué pour le véhicule. Liquide de frein/ d'embrayage ⇨ 208.

Batterie du véhicule

Les véhicules n'étant pas équipés d'un système d'arrêt-démarrage seront dotés d'une batterie au plomb. Les véhicules étant équipés d'un système d'arrêt-démarrage seront dotés d'une batterie AGM, cette batterie n'est pas une batterie au plomb.

La batterie du véhicule ne nécessite aucun entretien, à condition que le style de conduite adopté garantisse une charge suffisante de la batterie. Les petits trajets et les démarrages fréquents peuvent entraîner la décharge de la batterie. Éviter d'utiliser les consommateurs électriques non indispensables.



Les piles ne doivent pas être jetées avec les ordures ménagères. Elles doivent être recyclées via les centres de collecte appropriés.

Ne pas utiliser le véhicule pendant plus de 4 semaines peut conduire à une décharge de la batterie. Débrancher la cosse de la borne négative de la batterie du véhicule.

Ne brancher et débrancher la batterie que quand le contact est coupé.

Protection contre le déchargement de la batterie du véhicule ⇨ 121.

Remplacement de la batterie du véhicule

Remarque

Toute dérogation aux instructions données dans cette section peut entraîner la désactivation temporaire du système Stop/Start.

Quand la batterie du véhicule est remplacée, s'assurer qu'il n'y a pas de trous de ventilation ouverts à proximité de la borne positive. Si un trou de ventilation est ouvert dans cette zone, il doit être obturé par un capuchon borgne et la ventilation à proximité de la borne négative doit être ouverte.

N'utiliser que des batteries de véhicule qui permettent de monter la boîte à fusibles au-dessus d'elles.

Sur les véhicules dotés d'un système d'arrêt-démarrage, s'assurer que la batterie AGM (Absorptive Glass Mat) est remplacée par une autre batterie AGM.



Une batterie AGM se reconnaît à l'étiquette sur la batterie. Nous recommandons d'utiliser une batterie de véhicule d'origine Opel.

Remarque

L'utilisation d'une batterie de véhicule AGM autre qu'une batterie de véhicule Opel d'origine peut réduire les performances du système Stop/Start.

Nous vous recommandons de faire remplacer la batterie du véhicule par un atelier.

Système Stop/Start ⇨ 132.

Charge de la batterie du véhicule

⚠ Attention

Sur les véhicules avec système Stop/Start, s'assurer que la tension de charge ne dépasse pas 14,6 V en cas d'utilisation d'un chargeur de batterie. Sinon, la batterie du véhicule peut être endommagée.

Démarrage par câbles auxiliaires

↳ 199.

Étiquette d'avertissement



Signification des symboles :

- Pas d'étincelles ni de flammes nues et ne pas fumer.
- Toujours se protéger les yeux. Les gaz explosifs peuvent rendre aveugle ou blesser.
- Conserver la batterie du véhicule hors de portée des enfants.
- La batterie du véhicule contient de l'acide sulfurique qui peut rendre aveugle ou causer de graves brûlures.

- Pour plus d'informations, consulter le manuel d'utilisation.
- Du gaz explosif peut être présent aux alentours de la batterie du véhicule.

Purge du système d'alimentation en gazole (diesel)

Si le réservoir a été vidé, le circuit de gazole (diesel) doit être purgé de son air. Mettre le contact trois fois, chaque fois pour une durée de 15 secondes. Puis démarrer le moteur pendant 40 secondes au maximum. Répéter cette procédure après avoir attendu au moins 5 secondes. Si le moteur ne démarre pas, prendre contact avec un atelier.

Remplacement des balais d'essuie-glace

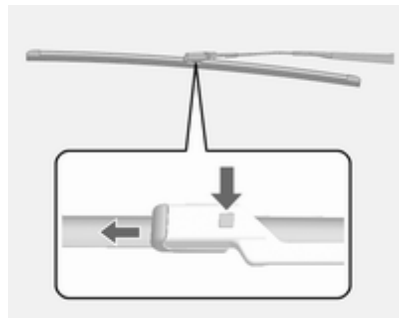

Soulever le bras d'essuie-glace, enfoncer le bouton pour libérer le balai d'essuie-glace et l'enlever.

Fixer le balai de l'essuie-glace légèrement à un angle par rapport au bras de l'essuie-glace jusqu'à ce qu'il s'encliquette.

Abaisser le bras d'essuie-glace avec précaution.

Balai d'essuie-glace de la lunette arrière



1. Déposer le couvercle d'essuie-glace de l'ensemble d'essuie-glaces.
2. Relever le balai d'essuie-glace.

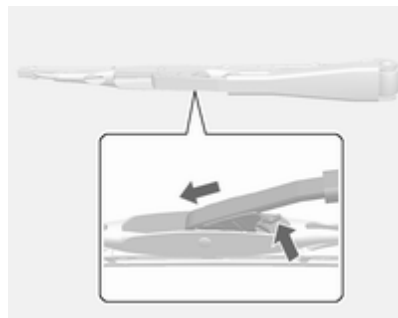

3. Appuyer sur la goupille de support coulissant.
4. Tirer sur le balai d'essuie-glace.

Remplacement des ampoules

Couper le contact et activer les commutateurs concernés ou fermer les portes.

Maintenir une ampoule uniquement par son culot. Ne pas toucher le verre de l'ampoule avec les doigts nus.

Ne remplacer les ampoules que par des ampoules du même type.

Remplacer les ampoules de phare depuis l'intérieur du compartiment moteur.

Phares halogènes

Feux de croisement et feux de route

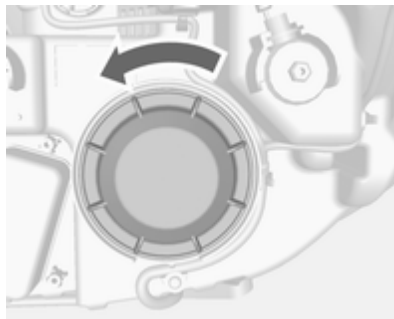

Retirer le couvercle de protection.

Feux de croisement



1. Débrancher le connecteur de socket d'ampoule de phare.



2. Appuyer sur l'attache ressort, la désencliqueter.



3. Déposer l'ampoule de son socket et la remplacer.
4. Lors de la pose d'une ampoule neuve, engager les pattes dans les logements du réflecteur.
5. Reposer l'ensemble de phare.
6. Engager l'attache ressort.
7. Brancher le connecteur de socket d'ampoule.
8. Remettre le couvercle de protection du phare en place et le refermer.

Feux de route

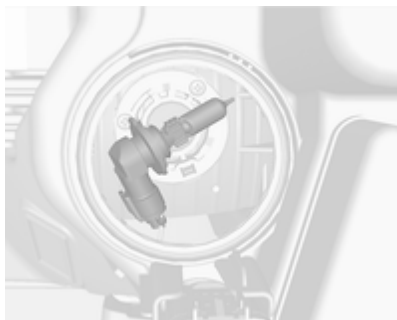

1. Déposer le socket d'ampoule en tirant.
2. Déposer l'ampoule de son socket et la remplacer.
3. Lors de la pose d'une ampoule neuve, engager les pattes dans les logements du réflecteur.
4. Reposer l'ensemble de phare.
5. Remettre le couvercle de protection du phare en place et le refermer.

Feux de position

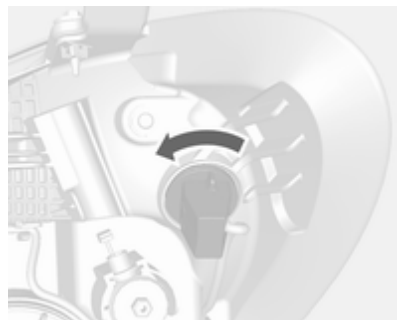

1. Déposer le socket de l'ensemble en le faisant tourner dans le sens inverse des aiguilles d'une montre.
2. Déposer le socket d'ampoule du réflecteur.
3. Débrancher la fiche de l'ampoule.

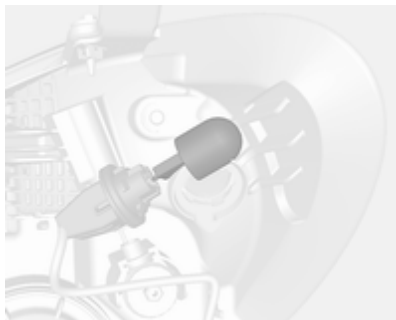

4. Enlever l'ampoule de la douille.
5. Insérer une nouvelle ampoule.
6. Brancher le connecteur sur l'ampoule.
7. Insérer le soquet dans le réflecteur.
8. Reposer l'ensemble.

Phares au xénon

⚠ Danger

Les phares au xénon fonctionnent sous très haute tension électrique. Ne pas toucher. Faire remplacer les ampoules par un atelier.

Feux directionnels

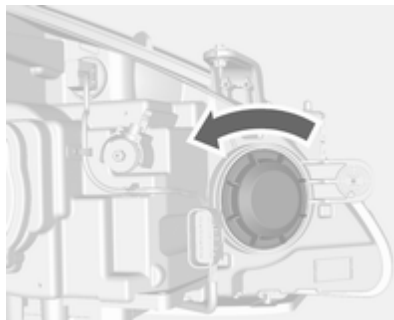

1. Déposer le couvercle de protection.

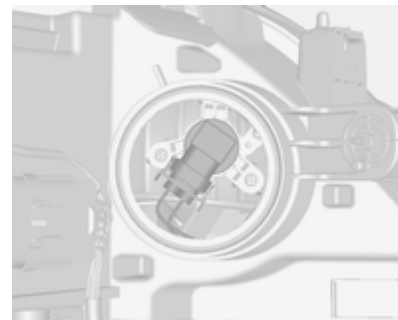

2. Déposer le soquet d'ampoule en tirant.

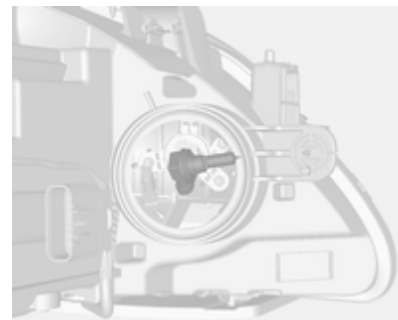

3. Déposer l'ampoule de son soquet et la remplacer.

4. Lors de la pose d'une ampoule neuve, engager les pattes dans les logements du réflecteur.
5. Reposer l'ensemble de phare.
6. Remettre le couvercle de protection du phare en place et le refermer.

Feux antibrouillard

Faire remplacer les ampoules par un atelier.

Clignotants avant



1. Faire tourner le support d'ampoule dans le sens inverse des aiguilles d'une montre et le désengager.



2. Pousser légèrement l'ampoule dans le socet, la faire tourner dans le sens inverse des aiguilles d'une montre, la déposer et la remplacer.
3. Introduire la douille de l'ampoule dans le réflecteur, la tourner dans le sens horaire pour l'encliquer.

Feux arrière

Côté gauche



1. Déposer les deux couvercles et dévisser les vis. Déposer le panneau.



2. Enlever le cache.

Côté droit



1. Retirer la porte du compartiment de rangement et le kit de réparation des pneus.



2. Enlever le cache.

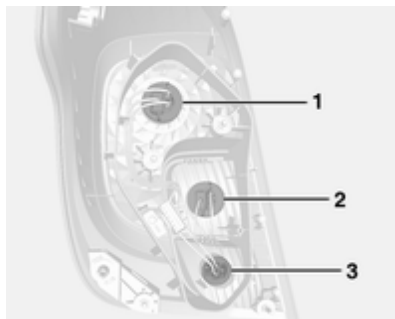

3. Feu arrière/stop (1)
Clignotant (2)
Feu de recul (3)

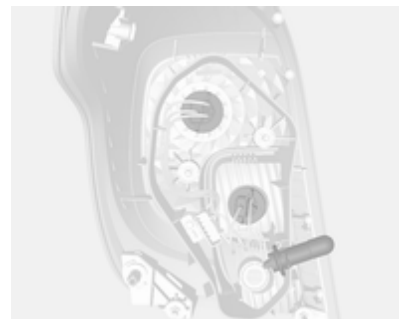

4. Enlever le support d'ampoule. Déposer l'ampoule et la remplacer.
5. Insérer le support d'ampoule dans l'ensemble de feu arrière. Poser l'ensemble de feu arrière dans la carrosserie et serrer. Fermer les couvercles et les encliquer.
6. Mettre le contact, faire fonctionner et vérifier tous les feux.

Clignotants latéraux



Si les feux ne fonctionnent pas, les faire vérifier par un atelier.

Troisième feu stop



Si le troisième feu stop ne fonctionne pas, le faire vérifier par un atelier.

Éclairage de plaque d'immatriculation



1. Extraire la lampe en faisant levier avec un tournevis.
2. Sortir le boîtier de l'ampoule par le bas en veillant à ne pas tirer sur le câble.

Faire tourner le support d'ampoule dans le sens inverse des aiguilles d'une montre pour le désengager.

3. Enlever l'ampoule de la douille et remplacer l'ampoule.

4. Introduire la douille de l'ampoule dans le boîtier de l'ampoule et tourner dans le sens horaire.
5. Introduire le boîtier d'ampoule et le bloquer en utilisant un tournevis.

Éclairage intérieur

Éclairage de courtoisie

1. Pour le déposer, dégager le côté opposé du commutateur d'éclairage à l'aide d'un tournevis à lame plate.
2. Enlever l'ampoule.
3. Remplacer l'ampoule.
4. Remonter l'ensemble de la lampe.

Éclairage du coffre

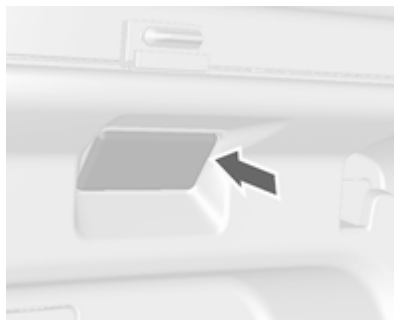

1. Extraire la lampe en faisant levier avec un tournevis.
2. Retirer l'ampoule.
3. Insérer une nouvelle ampoule.
4. Reposer la lampe.

Circuit électrique

Fusibles

Les inscriptions sur le fusible neuf doivent correspondre aux inscriptions sur le fusible défectueux.

Certains fusibles principaux se trouvent dans une boîte au-dessus de la borne positive de la batterie. Si nécessaire, les faire remplacer par un atelier.

Avant de remplacer un fusible, mettre le commutateur correspondant en position Off et couper le contact.

Un fusible défectueux se reconnaît à son filament brûlé. Ne pas remplacer le fusible tant que la cause de la défaillance n'a pas été supprimée.

Certains fonctions sont protégées par plusieurs fusibles.

Des fusibles peuvent aussi être enfilés même si la fonction n'est pas présente.

Remarque

Il se peut que certaines descriptions de fusibles données dans le présent manuel ne s'appliquent pas à votre véhicule.

Lors de l'inspection de la boîte à fusibles, se reporter à l'étiquette apposée sur la boîte à fusibles.

Pince à fusibles

Une pince à fusibles peut se trouver dans la boîte à fusibles du compartiment moteur.

Placer l'extracteur de fusible sur les différents types de fusibles, par le haut ou par le côté, et retirer le fusible.

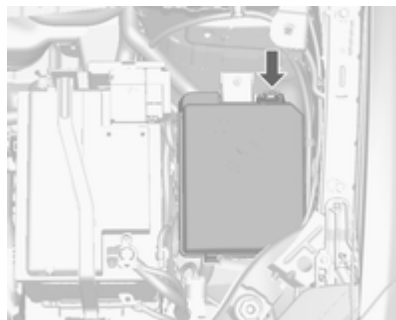
Boîte à fusibles du compartiment moteur

La boîte à fusibles se trouve dans le compartiment moteur.

Détacher le couvercle, le soulever et l'enlever.

**Mini-fusibles**

N° Circuit électrique

- 1 Toit ouvrant
- 2 Rétroviseurs extérieurs
- 3 –
- 4 –
- 5 Module de commande électronique des freins
- 6 Capteur de batterie intelligente
- 7 –
- 8 Module de commande de transmission
- 9 Module de commande de carrosserie
- 10 Réglage de niveau des phares
- 11 Essuie-glace de lunette arrière
- 12 Lunette arrière chauffante
- 13 Actionneur de phare (côté gauche)
- 14 Rétroviseurs extérieurs chauffants

N° Circuit électrique

- 15 –
- 16 Chauffage de siège
- 17 Module de commande de transmission
- 18 Module de commande du moteur
- 19 Pompe à carburant
- 20 –
- 21 Ventilateur de refroidissement
- 22 –
- 23 Bobine d'allumage, module de commande du moteur
- 24 Pompe de lave-glace
- 25 Actionneur de phare (côté droit)
- 26 Module de commande du moteur
- 27 –
- 28 Module de commande du moteur
- 29 Module de commande du moteur

N° Circuit électrique

- 30 Système d'échappement
- 31 Feu de route gauche
- 32 Feu de route droit
- 33 Module de commande du moteur
- 34 Avertisseur sonore
- 35 Climatisation, circuit de climatisation
- 36 Feu antibrouillard avant

Fusibles J-cases**N° Circuit électrique**

- 1 Module de commande électronique des freins
- 2 Essuie-glace avant
- 3 Module de commande du moteur
- 4 Module de commande du moteur
- 5 –
- 6 Chauffage de carburant

N° Circuit électrique

- 7 –
- 8 Ventilateur de refroidissement
- 9 Ventilateur de refroidissement
- 10 Module de commande du moteur, bougie de préchauffage
- 11 Démarreur

Boîte à fusibles du tableau de bord

Le bloc de fusibles intérieur se trouve sous la face inférieure du tableau de bord, côté conducteur.

Pour accéder aux fusibles, déposer le compartiment de rangement.

Pour déposer le compartiment de rangement, l'ouvrir et le tirer.

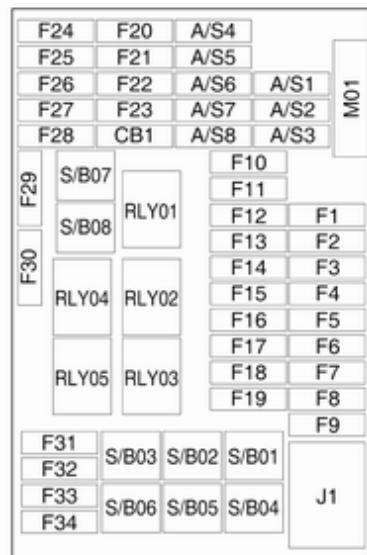

Mini-fusibles

N°. Circuit électrique

- 1 Module de commande de carrosserie
- 2 Module de commande de carrosserie
- 3 Module de commande de carrosserie
- 4 Module de commande de carrosserie
- 5 Module de commande de carrosserie
- 6 Module de commande de carrosserie
- 7 Module de commande de carrosserie
- 8 Module de commande de carrosserie
- 9 Serrures de porte
- 10 Module de diagnostic de sécurité
- 11 Serrures de porte

N°. Circuit électrique

- 12 Climatisation
- 13 Hayon
- 14 Aide au stationnement
- 15 Avertissement de franchissement de ligne, rétroviseur intérieur
- 16 Éclairage directionnel adaptatif
- 17 Lève-vitre électrique, conducteur
- 18 Détecteur de pluie
- 19 Réserve
- 20 Volant
- 21 Module de commande de transmission
- 22 Allume-cigares
- 23 Réserve
- 24 Réserve
- 25 Réserve

N°. Circuit électrique

- 26 Affichage
- 27 Combiné d'instruments
- 28 Éclairage directionnel adaptatif
- 29 Réserve
- 30 Réserve
- 31 Combiné d'instruments
- 32 Infotainment, auxiliaire, prise de courant
- 33 Affichage, Infotainment System
- 34 Onstar UHP/DAB

Fusibles S/B**N°. Circuit électrique**

- 01 Réserve
- 02 Réserve
- 03 Lève-vitres électriques avant
- 04 Lève-vitres électriques arrière
- 05 Mode Logistique

N°. Circuit électrique

- 06 Réserve
- 07 Réserve
- 08 Réserve

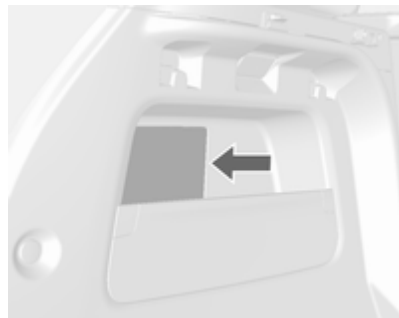
Boîte à fusibles du coffre

Elle se situe du côté gauche du compartiment arrière.

Pour accéder aux fusibles, déposer le couvercle.

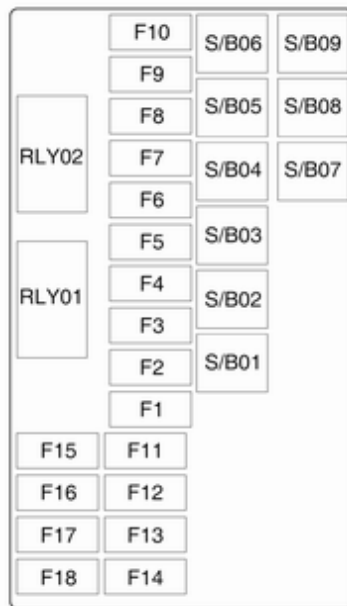
**Mini-fusibles****N° Circuit électrique**

- 1 Siège, soutien lombaire, conducteur
- 2 Siège, soutien lombaire, passager
- 3 Amplificateur
- 4 Prise de remorque
- 5 Transmission intégrale.
- 6 Affichage
- 7 Réserve
- 8 Remorque
- 9 Réserve
- 10 Réserve
- 11 Remorque
- 12 Navigation
- 13 Volant chauffé
- 14 Prise de remorque
- 15 Volant

N° Circuit électrique

- 16 Capteur d'eau dans le carburant
- 17 Rétroviseur intérieur
- 18 Réserve

Fusibles S/B**N° Circuit électrique**

- 01 Siège à commande électrique, conducteur
- 02 Siège à commande électrique, passager
- 03 Remorque
- 04 Convertisseur de tension
- 05 Batterie
- 06 Lave-phare
- 07 Réserve
- 08 Réserve
- 09 Réserve

Outillage du véhicule**Outillage****Véhicules avec kit de réparation des pneus**

Les outils et le kit de réparation des pneus se trouvent du côté droit du coffre ↻ 192.

Véhicules avec roue de secours

Le cric et les outils se trouvent dans un compartiment de rangement au-dessus de la roue de secours dans le coffre.

Changement d'une roue ↻ 195, roue de secours ↻ 197.

Jantes et pneus

État des pneus, état des jantes

Franchir les arêtes vives lentement et si possible à angle droit. Rouler sur des arêtes vives peut endommager les pneus et les jantes. Ne pas écraser un pneu contre une bordure de trottoir lors du stationnement.

Contrôler régulièrement l'état des pneus. En cas de dégâts ou d'usure anormale, prendre contact avec un atelier.

Pneus

Les pneus de dimension 195/70 R16 et 215/60 R17 ne peuvent être utilisés qu'en pneus d'hiver.

Pneus d'hiver

Les pneus d'hiver améliorent la sécurité de conduite à des températures inférieures à 7 °C et devraient donc être montés sur toutes les roues.

Disposer l'autocollant de vitesse dans le champ de vision du conducteur selon la réglementation du pays.

Désignations des pneus

par exemple **215/60 R 16 95 H**

- 215** = Largeur des pneus en mm
- 60** = Rapport de la section (hauteur du pneu sur largeur du pneu) en %
- R** = Type de carcasse : Radiale
- RF** = Type : RunFlat
- 16** = Diamètre des jantes en pouces
- 95** = Indice de capacité de charge par exemple : 95 correspond à 690 kg
- H** = Indicatif de vitesse

Indicatif de vitesse :

- Q** = jusqu'à 160 km/h
- S** = jusqu'à 180 km/h
- T** = jusqu'à 190 km/h
- H** = jusqu'à 210 km/h
- V** = jusqu'à 240 km/h
- W** = jusqu'à 270 km/h

Pression des pneus

Vérifier la pression des pneus (à froid) au moins tous les 14 jours et avant chaque long voyage. Ne pas oublier la roue de secours. Cela vaut également pour les véhicules avec système de surveillance de la pression des pneus.

Dévisser le capuchon de la valve.



Pression de gonflage ⇄ 220 et sur l'étiquette apposée sur le cadre de porte du conducteur.

Les données de pression de gonflage se rapportent aux pneus froids. Elles s'appliquent tant aux pneus d'été qu'aux pneus d'hiver.

Toujours gonfler la roue de secours à la pression de gonflage pour pleine charge.

La pression de gonflage ECO sert à atteindre la plus faible consommation de carburant possible.

Le surgonflage ou le sous-gonflage des pneus par rapport aux pressions prescrites influence défavorablement la sécurité, la tenue de route, le confort routier et la consommation et augmente l'usure des pneus.

La pression des pneus change selon les différentes options. Pour obtenir une valeur de pression des pneus correcte, appliquer la procédure ci-après :

1. Identifier l'appellation du moteur.
Caractéristiques du moteur
⇨ 215.
2. Identifier les pneus correspondants.

Les tableaux de pression des pneus indiquent toutes les combinaisons de pneus possibles ⇨ 220.

Pour les pneus homologués pour votre véhicule, consulter le certificat de conformité CEE fourni avec votre véhicule et les autres documents d'enregistrement nationaux.

Le conducteur est responsable du bon réglage de la pression des pneus.

Attention

Un gonflage insuffisant peut provoquer un échauffement considérable du pneu ainsi que des dommages internes entraînant le décollement de la bande de roulement et même l'éclatement du pneu à grande vitesse.

Système de surveillance de la pression des pneus

Le système de surveillance de la pression des pneus (TPMS) utilise une technologie de signaux radio et de capteurs pour contrôler les pressions des pneus.

Toutes les roues doivent être équipées de capteur de pression et les pneus doivent être gonflés à la pression prescrite.

Le système TPMS surveille la pression d'air des pneus et transmet les valeurs à un récepteur situé dans le véhicule.

Chaque pneu, y compris celui de la roue de réserve, doit être contrôlé mensuellement à froid et gonflé à la pression recommandée sur l'étiquette de pression des pneus.

Le témoin (⚠) s'allume lorsqu'un ou plusieurs des pneus soit considérablement sous-gonflés.

Vérifier la pression des pneus dès que possible et les gonfler à la pression correcte.



Lorsque le système détecte une défaillance,  clignote pendant une minute environ puis reste allumé en permanence. Cette séquence se poursuivra au démarrage suivant du véhicule, tant que la défaillance sera présente.

Lorsque  est allumé, le système peut ne pas pouvoir détecter ou signaler une basse pression comme prévu.

Fonctionnement du système de surveillance de la pression des pneus

Le système TPMS est conçu pour avertir le conducteur en cas de basse pression de pneu. Les capteurs TPMS sont montés sur chaque ensemble de pneu et roue, à l'exception de la roue de secours. Le système TPMS surveille la pression d'air des pneus et transmet les valeurs de pression à un récepteur situé dans le véhicule.



En cas de détection d'une basse pression de pneu, le témoin  s'allume. S'arrêter dès que possible et gonfler les pneus à la pression recommandée  186.

En outre, un message ou un code d'avertissement est affiché sur le centre d'informations du conducteur  100.

Le témoin de basse pression de pneu et un message ou un code d'avertissement s'activent lors de chaque cycle d'allumage, jusqu'à ce que les pneus soient gonflés à la pression correcte.

Témoin de dysfonctionnement TPMS et code de message

Le système TPMS ne fonctionne pas correctement si un ou plusieurs capteurs TPMS sont manquants ou inutilisables. Lorsque le système détecte une défaillance,  clignote pendant une minute environ puis s'allume. De plus, un code ou un message d'avertissement s'affiche.

L'indication du témoin de dysfonctionnement TPMS et le message ou le code d'avertissement s'activent lors de chaque cycle d'allumage, jusqu'à ce que le problème soit résolu. Quelques unes des conditions qui peuvent les faire allumer sont :

- L'un des pneus a été remplacé par la roue de secours qui ne comporte pas de capteur TPMS.
- Le processus d'appariement de capteur TPMS n'a pas été complètement effectué ou a échoué après la permutation des pneus. Le témoin de dysfonctionnement et le message ou le code d'avertissement doivent se désactiver après la réussite complète du processus

d'appariement de capteur. Voir « Processus d'appariement de capteur TPMS » plus loin dans cette section.

- Un ou plusieurs capteurs TPMS sont manquants ou endommagés. Le message ou le code d'avertissement et le témoin de dysfonctionnement doivent disparaître quand les capteurs TPMS sont posés et que le processus d'appariement de capteur a été réussi. Consulter l'atelier pour tout service.
- Les pneus ou les roues de rechange ne correspondent pas aux pneus ou aux roues d'origine. Des pneus ou des roues autres que ceux recommandés peuvent empêcher le fonctionnement correct du système TPMS.
- Le fonctionnement d'appareils électroniques ou la proximité d'installations utilisant des fréquences d'onde radio semblables à celles du système TPMS peuvent provoquer le dysfonctionnement des capteurs TPMS.

Si le système TPMS ne fonctionne pas correctement, il ne peut pas détecter ou signaler une faible pression de pneu. Consulter l'atelier pour tout service, dans le cas où le témoin de dysfonctionnement TPMS et un message ou un code d'avertissement apparaissent et persistent.

Processus d'appariement de capteur TPMS

Chaque capteur TPMS comporte un code d'identification unique. Le code d'identification doit correspondre à une nouvelle position des pneus/roues, après avoir permuté les pneus ou remplacé un ou plusieurs capteurs TPMS. Le processus d'appariement de capteur TPMS doit également être effectué après avoir remplacé une roue de secours par un pneu de route contenant le capteur TPMS.

Le témoin de dysfonctionnement et le message ou le code d'avertissement doivent disparaître lors du cycle d'allumage suivant. Les capteurs sont appariés aux positions de pneu/roue au moyen d'un outil de réappren-

sage TPMS, dans l'ordre suivant : pneu avant du côté conducteur, pneu avant du côté passager, pneu arrière du côté passager, pneu arrière du côté conducteur. Consulter l'atelier pour un service ou pour acheter un outil de réapprentissage. Il faut deux minutes pour appairer la première position de pneu/roue et cinq minutes au total pour appairer les quatre positions de pneu/roue. Si cela dure plus longtemps, le processus de correspondance s'arrête et doit être redémarré.

Processus d'appariement de capteur TPMS :

1. Serrer le frein de stationnement.
2. Mettez le contact.
3. Utiliser le bouton **MENU**, sur le levier de clignotant, pour sélectionner **Menu informations véhicule** dans le centre d'informations du conducteur.
4. Utiliser la molette pour atteindre le menu de pression des pneus.

5. Appuyer sur le bouton **SET/CLR** pour lancer le processus d'appariement de capteur. Un message demandant d'accepter le processus doit s'afficher.
6. Appuyer à nouveau sur le bouton **SET/CLR** pour confirmer la sélection. L'avertisseur sonore retentit deux fois pour indiquer que le récepteur se trouve en mode de réapprentissage.
7. Commencer par le pneu avant du côté conducteur.
8. Placer l'outil de réapprentissage contre le flanc du pneu, à côté de la tige de valve. Ensuite, appuyer sur le bouton pour activer le capteur TPMS. Un signal de l'avertisseur sonore confirme que le code d'identification du capteur correspond à cette position du pneu et de la roue.
9. Passer au pneu avant du côté passager et répéter la procédure de l'étape 8.
10. Passer au pneu arrière du côté passager et répéter la procédure de l'étape 8.
11. Passer au pneu arrière du côté conducteur et répéter la procédure de l'étape 8. L'avertisseur sonore retentit deux fois pour indiquer que le code d'identification du capteur a été apparié au pneu arrière du côté conducteur et que le processus d'appariement des capteurs du système TPMS n'est plus actif.
12. Couper le contact.
13. Amener les quatre pneus au niveau de pression recommandé, comme indiqué sur l'étiquette de pression des pneus.

Profondeur de sculptures

Contrôler régulièrement la profondeur des sculptures.

Pour des raisons de sécurité, les pneus doivent être remplacés à partir d'une profondeur de 2-3 mm (4 mm pour les pneus d'hiver).

Pour des raisons de sécurité, il est recommandé de ne pas dépasser un écart de plus de 2 mm entre les profondeurs de sculpture de pneu d'un même essieu.



La profondeur minimale de sculpture légalement autorisée (1,6 mm) est atteinte lorsque le profil est usé jusqu'au repère d'usure (TWI = Tread Wear Indicator). La position des repères d'usure est indiquée par des marques sur les flancs du pneu.

Si l'usure est plus importante à l'avant qu'à l'arrière, permuter les roues avant avec les roues arrière. S'assurer que le sens de rotation des roues est le même qu'auparavant.

Les pneus vieillissent même s'ils ne roulent pas. Nous recommandons de remplacer les pneus tous les 6 ans.

Changement de taille de pneus et de jantes

En cas d'utilisation de taille de pneus autre que celle montée d'origine, il faut, le cas échéant, reprogrammer le compteur de vitesse électronique ainsi que la pression de gonflage nominale et procéder à d'autres modifications du véhicule.

Après avoir changé de taille de pneu, faire remplacer l'étiquette de pression de gonflage.

⚠ Attention

L'utilisation de pneus ou de jantes non adaptés peut donner lieu à des accidents et entraîner la perte de l'homologation du véhicule.

Enjoliveurs

Utiliser des enjoliveurs et des pneus homologués en usine pour le véhicule correspondant afin de répondre à toutes les exigences concernant chaque combinaison roue et pneu.

Si des enjoliveurs ou des pneus non homologués en usine sont utilisés, les pneus ne peuvent pas présenter de bourrelet de protection de jante.

Les enjoliveurs ne doivent pas entraver le refroidissement des freins.

⚠ Attention

Des pneus ou des enjoliveurs non adéquats peuvent conduire à un dégonflage soudain des pneus et donc à des accidents.

Véhicules avec roues en alliage : Lors de la pose de roue en acier avec des écrous de roues en alliage, par exemple, lors du changement pour des pneus d'hiver, les enjoliveurs de roue ne peuvent pas être fixés aux roues en acier.

Chaînes à neige



Les chaînes à neige ne sont autorisées que sur les roues avant.

⚠ Attention

Un pneu endommagé est un pneu qui peut éclater.

Les chaînes à neige sont autorisées sur les pneus de taille 195/70 R16.

Utiliser des chaînes à neige à mail-
lons fins adéquates pour des véhicu-
les utilitaires sport, qui ne dépassent
pas la bande de roulement et les
flancs intérieurs des pneus de plus de
12 mm, fermoir de chaîne compris.

Sur les pneus de taille 215/55 R18,
des chaînes à neige spéciales sont
uniquement autorisées lorsqu'elles
sont conçues avec une courroie de
chaîne tournante, sans maillon de
chaîne sur les flancs intérieurs de
roue et de manière à ce que les chaî-
nes ne dépassent pas la bande de
roulement de pneu de plus de
12 mm. Pour de plus amples informa-
tions sur l'utilisation de chaînes à
neige correctes pour ce type de pneu,
contacter un concessionnaire de piè-
ces pour véhicule spécialisé ou un fa-
bricant de chaînes à neige.

Les chaînes à neige ne sont pas au-
torisées sur les pneus aux dimen-
sions 205/70 R16, 215/65 R16 et
215/60 R17.

L'utilisation de chaînes à neige sur la
roue de dépannage n'est pas autori-
sée.

Kit de réparation des pneus

De petits dégâts sur la bande de rou-
lement peuvent être réparés avec le
kit de réparation de pneus.

Ne pas enlever les corps étrangers du
pneu.

Les dégâts au pneu d'une taille supé-
rieure à 4 mm ou se situant dans le
flanc du pneu ne peuvent pas être ré-
parés à l'aide du kit de réparation des
pneus.

⚠ Attention

Ne pas dépasser 80 km/h.

Ne pas utiliser pendant une lon-
gue période.

Cela risque d'affecter la direction
et la manœuvrabilité.

En cas de crevaison de pneu :

Serrer le frein de stationnement, en-
gager la 1^{ère}, la marche arrière ou
placer le levier sélecteur sur **P**.



Le kit de réparation des pneus se
trouve du côté droit du compartiment
arrière.



1. Sortir le kit de réparation des pneus de son espace de rangement.
2. Enlever le compresseur.

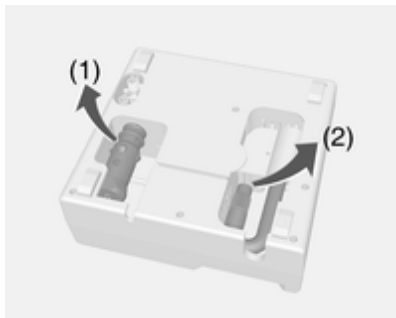

3. Enlever le câble de raccordement électrique (1) et le flexible d'air (2) de leur espace de rangement sur la face inférieure du compresseur.

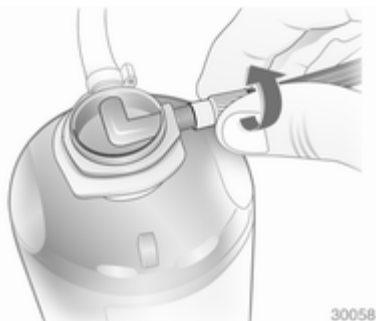

4. Visser le flexible d'air du compresseur sur le raccord sur la bouteille de produit d'étanchéité.
5. Placer la bouteille de produit d'étanchéité dans le support sur le compresseur.

Placer le compresseur près du pneu, de sorte que la bouteille de produit d'étanchéité soit verticale.

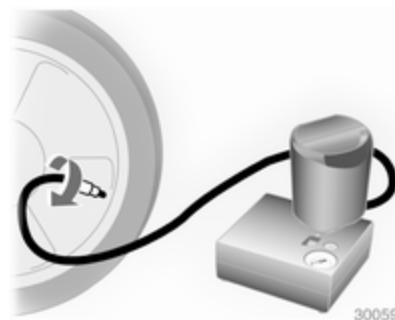

6. Dévisser le capuchon de valve de la roue défectueuse.
7. Visser le flexible de remplissage sur la valve de pneu.
8. Le commutateur du compresseur doit être placé sur O.
9. Brancher la fiche du compresseur sur la prise pour accessoires ou sur la prise d'allume-cigares.

Nous vous recommandons de laisser le moteur tourner afin d'éviter un déchargement de la batterie.

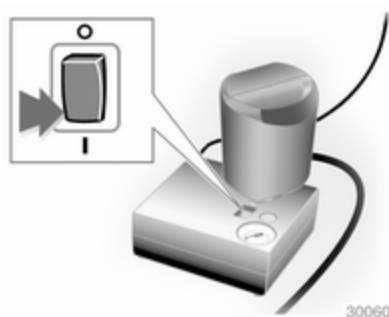

10. Placer le commutateur à bascule du compresseur sur I. Le pneu est rempli de produit d'étanchéité.
11. Le manomètre du compresseur indique brièvement une pression jusqu'à 6 bars pendant que la bouteille de produit d'étanchéité se vide (environ 30 secondes). Ensuite, la pression commence à chuter.
12. Le produit d'étanchéité a été complètement pompé dans le pneu. Puis, le pneu est gonflé à l'air.
13. La pression de gonflage prescrite devrait être atteinte dans les 10 minutes. Pression des pneus

⇨ 220. Quand la pression correcte est atteinte, éteindre le compresseur.



Si la pression de pneu prescrite n'est pas atteinte dans les 10 minutes, démonter le kit de réparation de pneus. Avancer ou reculer le véhicule d'un tour de roue. Brancher à nouveau le kit de réparation de pneus et poursuivre la procédure de remplissage pendant 10 minutes. Si la pression de gonflage prescrite n'est toujours pas atteinte, c'est que le pneu est trop fortement endommagé. Prendre contact avec un atelier.

Évacuer la pression excédentaire à l'aide du bouton situé au-dessus du manomètre.

Ne pas faire fonctionner le compresseur pendant plus de 10 minutes.

14. Détacher le kit de réparation des pneus. Pousser le loquet pour enlever la bouteille de produit d'étanchéité de son support. Visser le flexible de gonflage de pneu à l'orifice libre de la bouteille de produit d'étanchéité. Ceci empêche que le produit d'étanchéité ne s'échappe pas. Ranger le kit de réparation des pneus dans le coffre.
15. Essuyer avec un chiffon le produit d'étanchéité excédentaire.
16. Prélever l'étiquette apposée sur la bouteille de produit d'étanchéité et indiquant la vitesse maximale admise et la disposer dans le champ de vision du conducteur.
17. Reprendre la route sans délai afin que le produit d'étanchéité se répartisse uniformément dans le pneu. Après un trajet d'environ

10 km (mais pas plus de 10 minutes), s'arrêter et contrôler la pression du pneu. À cet effet, visser directement le flexible d'air sur la valve du pneu et le compresseur.

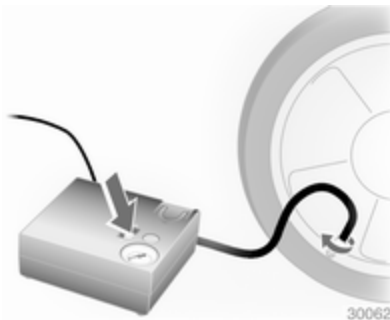

Si la pression du pneu dépasse 1,3 bar, corriger selon la valeur prescrite. Répéter la procédure, jusqu'à ce que plus aucune perte de pression ne se produise.

Si la pression des pneus est descendue au-dessous de 1,3 bar, il

ne faut plus utiliser le véhicule. Prendre contact avec un atelier.

18. Ranger le kit de réparation des pneus dans le coffre.

Remarque

Les caractéristiques de conduite du pneu réparé sont fortement dégradées, c'est pourquoi il convient de remplacer ce pneu.

En cas de bruits anormaux ou de fort échauffement du compresseur, l'arrêter pendant au moins 30 minutes.

La soupape de sécurité intégrée s'ouvre à une pression de 7 bars.

Être attentif à la date d'expiration du kit. Au-delà de cette date, sa capacité d'étanchéité n'est plus garantie. Tenir compte des consignes de stockage mentionnées sur la bouteille du produit d'étanchéité.

Remplacer la bouteille de produit d'étanchéité qui a été utilisée. Mettre la bouteille au rebut conformément aux prescriptions légales.

Le compresseur et le produit d'étanchéité peuvent être utilisés jusqu'à environ -30 °C.

Les adaptateurs fournis peuvent être utilisés pour gonfler d'autres objets (ballons, matelas pneumatiques, canots pneumatiques...). Ils se trouvent sur la face inférieure du compresseur. Pour les enlever, les visser sur le flexible d'air du compresseur et les sortir.

Changement d'une roue

Certains véhicules sont équipés d'un kit de réparation de pneus au lieu d'une roue de secours ↗ 192.

Effectuer les préparatifs suivants et suivre les conseils ci-après :

- Garer le véhicule sur un sol ferme, plat et non glissant. Mettre les roues avant en position droite.
- Serrer le frein de stationnement, engager la 1^{ère}, la marche arrière ou placer le levier sélecteur sur **P**.
- Enlever la roue de secours ↗ 197.
- Ne jamais changer simultanément plusieurs roues.

- N'utiliser le cric que pour remplacer les pneus crevés, pas pour monter des pneus d'hiver ou d'été au changement de saison.
- Si le sol n'est pas ferme, placer une planche solide d'une épaisseur maximale de 1 cm sous le cric.
- Aucune personne ni aucun animal ne doivent se trouver à l'intérieur du véhicule soulevé par un cric.
- Ne pas se glisser sous un véhicule soulevé par un cric.
- Ne pas démarrer un véhicule soulevé par un cric.
- Nettoyer les écrous de roue et leurs filets à l'aide d'un chiffon propre avant de monter la roue.

⚠ Attention

Ne pas graisser la vis de roue, l'écrou de roue ou le cône d'écrou de roue.

1. Dégager et retirer les capuchons des écrous de roue à l'aide d'un tournevis. Sortir l'enjoliveur.

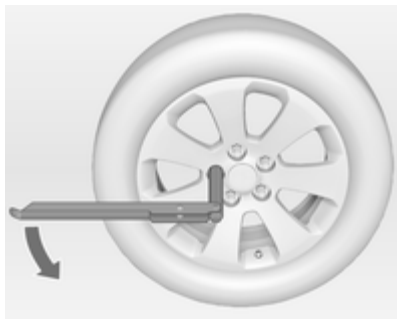

2. Déplier la clé de roue et la placer de sorte qu'elle soit bien positionnée et dévisser chaque écrou de roue d'un demi-tour.

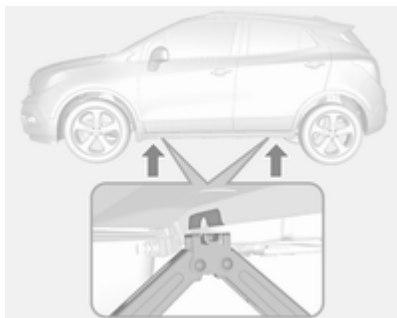

3. Vérifier que le cric est bien positionné sous le point de levage adéquat.
En fonction de l'équipement, déposer tout d'abord les couvercles des points de levage.
4. Régler le cric à la hauteur nécessaire. Le positionner juste au-dessous du point de levage de manière telle qu'il ne puisse pas glisser.

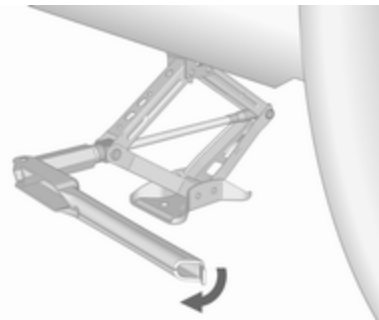

Attacher la clé de roue, aligner correctement le cric et tourner la clé de roue jusqu'à ce que la roue ait quitté le sol.

5. Dévisser les écrous de roue.

6. Changer la roue. Roue de secours ↗ 197.
7. Visser les écrous de roue.
8. Abaisser le véhicule et retirer le cric.
9. Poser la clé de roue en s'assurant qu'elle est bien placée et serrer chaque écrou en quinconce. Le couple de serrage est de 140 Nm.
10. Aligner le trou de valve de l'enjoliveur avec la valve de pneu avant de l'installer.
Placer les capuchons des écrous de roue.
Poser le capuchon central sur les roues en alliage léger.
11. Installer le couvercle de point de placement du cric sur le véhicule, pour les versions avec des panneaux de seuil.

12. Ranger la roue changée ↗ 197 ainsi que les outils du véhicule ↗ 185.
13. Vérifier la pression de gonflage du pneu et le couple de serrage des écrous de roue dès que possible.

Faire remplacer ou réparer le pneu défectueux dès que possible.

Point de levage sur un pont élévateur



Position du bras arrière du pont élévateur centrée sous le creux du seuil.



Positionner le bras avant du pont élévateur au niveau du soubassement.

Roue de secours

Certains véhicules sont équipés d'un kit de réparation de pneus au lieu d'une roue de secours.

Une roue de secours peut être qualifiée de roue de dépannage en raison de sa taille par rapport aux autres roues du véhicule et selon les réglementations nationales.

La roue de secours a toujours une jante en acier.

Avertissement

L'utilisation d'une roue de secours plus petite que les autres roues ou conjointement avec des pneus d'hiver peut altérer la tenue de route. Faire remplacer le pneu défectueux dès que possible.

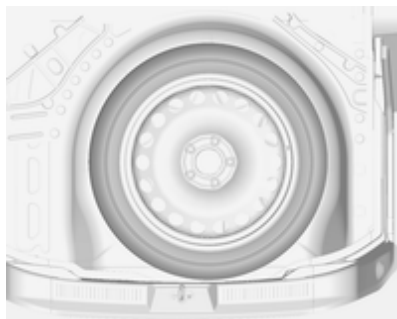

La roue de secours se trouve dans le coffre, sous le recouvrement de plancher. Elle est fixée par un écrou papillon.

Rangement d'une roue de plein format endommagée dans le coffre

Le logement de roue de secours n'est pas conçu pour une autre taille de roue que celle de la roue de secours.

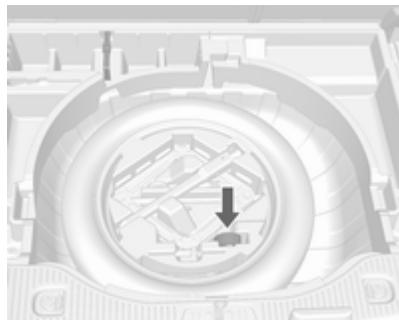

Une roue de plein format endommagée doit être rangée dans le coffre et attachée avec une sangle. Outillage de bord ↗ 185. Pour fixer la roue :

1. Positionner la roue au centre du coffre.
2. Placer l'extrémité libre de la sangle à travers l'anneau d'arrimage d'un côté.

3. Placer le crochet de la sangle à travers la boucle et la tirer jusqu'à ce que la sangle soit fixée fermement à l'anneau d'arrimage.

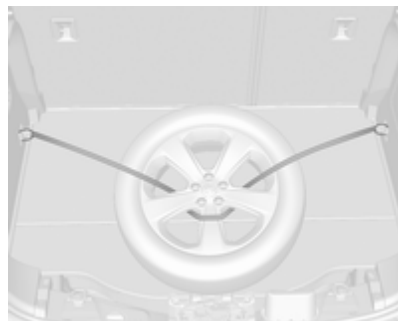

4. Faire passer la sangle entre les rayons de la roue, comme illustré.
5. Monter le crochet sur l'anneau d'arrimage opposé.
6. Serrer la sangle et la bloquer à l'aide de l'attache.

⚠ Danger

Toujours conduire avec les dossiers de sièges arrière dépliés et engagés lors du rangement d'une roue endommagée de taille normale dans le coffre.

Roue de dépannage temporaire**Avertissement**

L'utilisation d'une roue de secours plus petite que les autres roues ou conjointement avec des pneus d'hiver peut altérer la tenue de route. Faire remplacer le pneu défectueux dès que possible.

Ne monter qu'une seule roue de dépannage temporaire. Ne pas rouler à plus de 80 km/h. Rouler lentement dans les virages. Ne pas utiliser pendant une période prolongée.

Si votre véhicule a une crevaison à l'arrière lors du remorquage d'un autre véhicule, monter la roue de dépannage temporaire à l'avant et la roue de plein format à l'arrière.

Chaînes à neige ⇨ 191.

Pneus à sens de roulement imposé

Monter les pneus à sens de roulement imposé de sorte qu'ils roulent dans le sens de la marche. Le sens de rotation est reconnaissable au symbole (par exemple une flèche) placé sur le flanc du pneu.

En cas de roues montées dans le sens contraire de la marche, respecter ce qui suit :

- La tenue de route peut être altérée. Faire remplacer ou réparer le pneu défectueux dès que possible.
- Par temps de pluie et neige, conduire extrêmement prudemment.

Démarrage par câbles auxiliaires

Ne jamais démarrer à l'aide d'un chargeur rapide.

Lorsque la batterie est déchargée, démarrer le moteur à l'aide de câbles auxiliaires de démarrage et de la batterie d'un autre véhicule.

⚠ Attention

Le démarrage avec des câbles auxiliaires de démarrage doit être effectué avec la plus grande prudence. Tout non-respect des instructions suivantes peut entraîner des accidents ou des dégâts par explosion des batteries, ainsi que des dommages aux circuits électriques des deux véhicules.

⚠ Attention

Éviter les contacts avec les yeux, la peau, les tissus et les surfaces peintes. Le liquide de batterie

contient de l'acide sulfurique qui peut provoquer des blessures et des dégâts en cas de contact direct.

- Pas de flamme nue ni d'étincelles à proximité de la batterie.
- Une batterie déchargée peut déjà geler à une température de 0 °C. Dégeler la batterie gelée avant de raccorder les câbles de démarrage.
- Pour travailler à proximité de la batterie, porter des lunettes et des vêtements de protection.
- Utiliser une batterie de démarrage de même tension (12 volts). Sa capacité (Ah) ne doit pas être trop inférieure à celle de la batterie déchargée.
- Utiliser des câbles auxiliaires de démarrage avec pinces-crocodiles isolées et présentant une section d'au moins 16 mm² et de 25 mm² pour les moteurs diesel.
- Ne pas débrancher la batterie déchargée du réseau de bord.

- Arrêter les appareils électriques non indispensables.
- Pendant toute l'opération, ne pas se pencher sur la batterie.
- Veiller à ce que les pinces-crocodiles des câbles auxiliaires de démarrage ne se touchent pas.
- Les véhicules ne doivent pas se toucher pendant le démarrage à l'aide des câbles auxiliaires.
- Serrer le frein de stationnement, placer la boîte manuelle au point mort ou la boîte automatique en position **P**.
- Ouvrir les capuchons de protection de la borne positive des deux batteries.

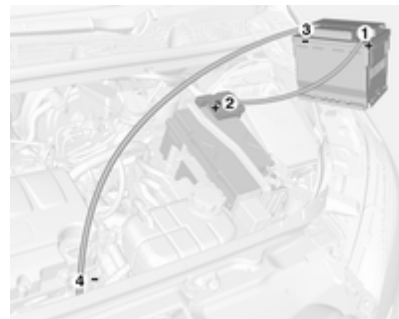

Séquence de raccordement des câbles :

1. Raccorder le câble rouge à la borne positive de la batterie de démarrage.
2. Raccorder l'autre extrémité du câble rouge à la borne positive de la batterie déchargée.
3. Raccorder le câble noir à la borne négative de la batterie de démarrage.
4. Raccorder l'autre extrémité du câble noir à un point de masse du véhicule tel que le bloc moteur ou un boulon de fixation du moteur.

Le raccorder aussi loin que possible de la batterie déchargée, à au moins 60 cm en tout cas.

Placer les câbles de sorte qu'ils ne puissent pas être happés par des pièces en mouvement dans le compartiment moteur.

Démarrage du moteur :

1. Mettre en marche le moteur du véhicule procurant le courant.
2. Au bout de 5 minutes, démarrer l'autre moteur. Les tentatives de démarrages ne doivent pas dépasser 15 secondes avec un intervalle de 1 minute entre elles.
3. Faire tourner les deux moteurs pendant environ 3 minutes au ralenti avec les câbles branchés.
4. Allumer les consommateurs électriques (par exemple phares, lunette arrière chauffante) sur le véhicule prenant le courant.
5. Le retrait des câbles se fait exactement dans l'ordre inverse de l'installation.

Remorquage

Remorquage du véhicule



Désengager le capuchon à l'aide d'un tournevis et le déposer.

L'œillet de remorquage se trouve dans l'outillage du véhicule ↗ 185.



Visser l'œillet de remorquage au maximum et jusqu'à ce qu'il soit en position horizontale.

Fixer un câble de remorquage ou mieux une barre de remorquage à l'œillet de remorquage.

L'œillet de remorquage ne doit être utilisé que pour le remorquage et non pour récupérer le véhicule enlisé.

Mettre le contact afin de pouvoir débloquer le volant et actionner les feux stop, l'avertisseur sonore et l'essuie-glace avant.

Boîte de vitesses au point mort (neutre).

Avertissement

Ne jamais remorquer un véhicule équipé d'une transmission intégrale (AWD) avec les roues avant et arrière sur la route. Si un véhicule équipé d'une transmission intégrale (AWD) est remorqué avec les roues avant ou arrière roulant sur la route, le système d'entraînement du véhicule peut être gravement endommagé. Lors du remorquage de véhicules équipés d'une transmission intégrale (AWD), les 4 roues ne doivent pas être en contact avec la route.

Avertissement

Démarrer lentement. Ne pas conduire par à-coups. Des forces de traction trop importantes peuvent endommager les véhicules.

Quand le moteur est arrêté, le freinage et la direction nécessitent de plus grands efforts.

Mettre en marche le système de recyclage de l'air ⇨ 123 et fermer les vitres afin d'éviter la pénétration des gaz d'échappement du véhicule tracteur.

Véhicules avec boîte manuelle : Le véhicule doit être remorqué dans le sens de la marche. La vitesse maximale est de 80 km/h. Dans tous les autres cas, ou bien si la boîte de vitesses est défectueuse, l'essieu avant doit être soulevé du sol.

Véhicule avec boîte de vitesses automatique : Ne pas remorquer le véhicule à l'aide de l'oeillet de remorquage. Remarquer avec une corde peut sérieusement endommager la boîte de vitesses automatique. Lors du remorquage d'un véhicule doté d'une boîte de vitesses automatique, utiliser un camion à plate-forme ou avec un cadre de levage.

Prendre contact avec un atelier.

Après le remorquage, dévisser l'oeillet de remorquage.

Introduire le capuchon et le refermer.

Remorquage d'un autre véhicule

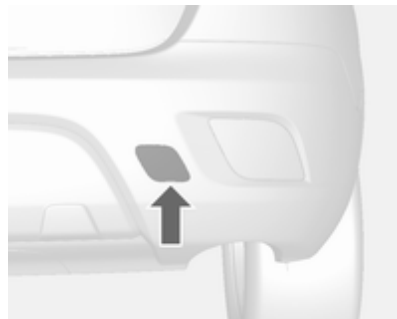

Désengager le capuchon à l'aide d'un tournevis et le déposer.

L'oeillet de remorquage se trouve dans l'outillage du véhicule ⇨ 185.



Visser l'œillet de remorquage au maximum et jusqu'à ce qu'il soit en position horizontale.

L'anneau d'arrimage situé à l'arrière sous le véhicule ne doit en aucun cas être utilisé comme œillet de remorquage.

Fixer un câble de remorquage ou mieux une barre de remorquage à l'œillet de remorquage.

L'œillet de remorquage ne doit être utilisé que pour le remorquage et non pour récupérer un véhicule enlisé.

Enclencher les feux de détresse des deux véhicules.

Avertissement

Démarrer lentement. Ne pas conduire par à-coups. Des forces de traction trop importantes peuvent endommager les véhicules.

Après le remorquage, dévisser l'œillet de remorquage.

Introduire le bas du capuchon et l'encliquer.

Soins extérieurs et intérieurs

Entretien extérieur

Serrures

Les serrures sont lubrifiées en usine en utilisant une graisse pour barilletts de haute qualité. N'utiliser des produits dégivrants que si cela est absolument nécessaire car leur effet dégraissant entrave le fonctionnement des barilletts. Après avoir utilisé un produit dégivrant, faire regraisser les barilletts par un atelier.

Lavage

La peinture du véhicule est soumise à des agressions extérieures. Il convient dès lors de laver et de lustrer la voiture régulièrement. Préférer un programme avec application d'une couche de cire protectrice en cas d'utilisation d'une station de lavage automatique.

Éliminer immédiatement les fientes, les insectes morts, les résines, le pollen, etc. car ils contiennent des composants corrosifs qui peuvent endommager la peinture.

En cas de passage à la station de lavage, suivre les instructions du fabricant. Les essuie-glaces avant et arrière doivent être arrêtés. Enlever l'antenne et les accessoires externes tels que galerie de toit, etc.

En cas de lavage à la main, rincer abondamment les parties intérieures des passages de roue.

Nettoyer à fond les rebords et replis intérieurs des portes, le capot ainsi que les parties de la carrosserie qu'ils recouvrent.

Avertissement

Toujours utiliser un produit de nettoyage dont le pH est compris entre 4 et 9.

Ne pas utiliser de produits de nettoyage sur des surfaces brûlantes.

Faire graisser les charnières de toutes les portes par un atelier.

Ne pas nettoyer le compartiment moteur avec un jet de vapeur ou haute pression.

Rincer abondamment le véhicule et l'essuyer à la peau de chamois. Rincer la peau de chamois. Utiliser des peaux de chamois différentes pour les surfaces peintes et pour les surfaces vitrées : des résidus de cire sur les vitres altèrent la vision.

Ne pas éliminer les taches de goudron avec des objets durs. Utiliser un spray éliminant le goudron sur les surfaces peintes.

Éclairage extérieur

Les lentilles des phares et des autres lampes sont en plastique. Ne pas utiliser de produits abrasifs ou corrosifs ni de grattoirs et ne pas effectuer de nettoyage à sec.

Polissage et lustrage

Lustrer le véhicule régulièrement (au plus tard lorsque l'eau ne perle plus). Sinon la peinture se dessèche.

Un polissage n'est rendu nécessaire que lorsque la peinture est souillée par des substances solides ou a pris un aspect mat et perdu son éclat.

Le produit autopolish aux silicones forme aussitôt un film protecteur, dispensant ainsi du lustrage.

Les parties de la carrosserie en plastique ne doivent pas être traités avec des produits de lustrage ou de polissage.

Vitres et balais d'essuie-glaces avant

Nettoyer à l'aide d'un chiffon doux non pelucheux ou d'une peau de chamois avec du produit de nettoyage pour vitres et du produit d'élimination des insectes.

Lors du nettoyage de la vitre arrière depuis l'intérieur, toujours passer le chiffon parallèlement à l'élément de chauffage pour éviter tout dommage.

Utiliser un grattoir à arêtes vives pour éliminer le givre (la glace) de façon mécanique. Appuyer le grattoir fermement sur la vitre afin que la crasse ne puisse pas passer en dessous et rayer ainsi la vitre.

Nettoyer les balais d'essuie-glaces gras avec un chiffon doux et un produit de nettoyage pour vitres.

Jantes et pneus

Ne pas utiliser de nettoyeurs à haute pression.

Nettoyer des jantes avec un nettoyant pour jantes à pH neutre.

Les jantes sont peintes et peuvent être nettoyées avec les mêmes produits que la carrosserie.

Dégâts à la peinture

Corriger les petits dégâts de peinture avec un crayon de retouche avant que la rouille ne se forme. Les grands dégâts de peinture ou la rouille doivent être réparés par un atelier.

Soubassement

Le soubassement est partiellement revêtu de PVC ou d'une couche de cire de protection permanente dans les zones les plus critiques.

Vérifier le soubassement après son lavage et le faire cirer le cas échéant.

Les matériaux en bitume caoutchouc peuvent abîmer la couche de PVC. Faire effectuer les travaux au soubassement par un atelier.

De préférence, laver le soubassement au début et à la fin de l'hiver et faire vérifier la couche de cire de protection.

Système de gaz de pétrole liquéfié

 Danger

Le gaz de pétrole liquéfié est plus lourd que l'air et peut stagner dans les points bas.

Être prudent en cas de travail sous le véhicule dans une fosse.

Pour les travaux de peinture quand une cabine de séchage à plus de 60 °C est utilisée, le réservoir de gaz de pétrole liquéfié doit être démonté.

N'apporter aucune modification au système de gaz liquéfié.

Dispositif d'attelage

Ne pas nettoyer la barre d'attelage avec un jet de vapeur ou haute pression.

Système de transport arrière

Nettoyer le système de transport arrière avec un jet de vapeur ou haute pression au moins une fois par an.

Faire fonctionner le système de transport arrière de temps en temps s'il n'est pas utilisé régulièrement, notamment en hiver.

Entretien intérieur

Intérieur et garnitures

Ne nettoyer l'habitacle, y compris le revêtement de tableau de bord et les revêtements qu'à l'aide d'un chiffon sec ou de produit de nettoyage intérieur.

Nettoyer les garnitures en cuir à l'eau propre et avec un chiffon doux. Pour les taches tenaces, utiliser un produit d'entretien pour cuir.

Nettoyer le combiné d'instruments et les écrans uniquement avec un chiffon doux humide. Le cas échéant, utiliser une solution savonneuse douce.

Les garnitures en tissu se nettoient le mieux à l'aspirateur et à la brosse. Pour éliminer les taches, utiliser un produit de nettoyage pour tissu.

Il se peut que les tissus ne soient pas grand teint. Cela peut provoquer des décolorations visibles, notamment sur les garnitures de couleur claire. Éliminer les taches et les décolorations dès que possible.

Nettoyer les ceintures de sécurité à l'eau tiède ou avec un produit de nettoyage pour intérieur.

Avertissement

Attacher les fermetures Velcro des vêtements car elles peuvent abîmer le garnissage du siège si elles restent ouvertes.

La même chose s'applique aux vêtements avec des objets aux bords tranchants, tels que fermetures éclair, ceintures ou jeans cloutés.

Éléments en matière plastique et en caoutchouc

Les pièces en plastique et en caoutchouc peuvent être entretenues avec les mêmes produits que la carrosserie. Le cas échéant, utiliser un produit de nettoyage pour intérieur. Ne pas utiliser d'autres produits. Éviter notamment les solvants et l'essence. Ne pas utiliser de nettoyeurs à haute pression.

Service et maintenance

| | |
|---|-----|
| Informations générales | 207 |
| Fluides, lubrifiants et pièces re- commandés | 208 |

Informations générales

Informations sur l'entretien

Il est important pour la sécurité, la fiabilité ainsi que pour le maintien de la valeur de votre véhicule que tous les travaux d'entretien soient effectués aux intervalles prévus.

Le dernier plan d'entretien détaillé pour votre véhicule est disponible auprès de votre atelier.

Affichage d'entretien ⇨ 84.

Intervalles d'entretien pour l'Europe

L'entretien de votre véhicule est requis tous les 30 000 km ou tous les ans, selon l'échéance survenant en premier, sauf indication contraire dans l'affichage d'entretien.

La périodicité des travaux d'entretien européens est valide pour les pays suivants :

Allemagne, Andorre, Autriche, Belgique, Bosnie-Herzégovine, Bulgarie, Chypre, Croatie, Danemark, Espagne, Estonie, Finlande, France,

Grèce, Groenland, Hongrie, Irlande, Islande, Italie, Lettonie, Lituanie, Luxembourg, Macédoine, Malte, Monténégro, Norvège, Pays-Bas, Pologne, Portugal, République tchèque, Roumanie, Royaume-Uni, Slovaquie, Slovénie, Suède, Suisse.

Affichage d'entretien ⇨ 84.

Intervalles d'entretien pour l'international

L'entretien de votre véhicule est requis tous les 15 000 km ou tous les ans, selon l'échéance survenant en premier, sauf indication contraire dans l'affichage d'entretien.

Les intervalles d'entretien pour l'international sont valides pour les pays qui ne sont pas mentionnés dans les intervalles d'entretien pour l'Europe.

Affichage d'entretien ⇨ 84.

Confirmations

La confirmation des entretiens effectués est indiquée dans le carnet d'entretien et de garantie. La date et le kilométrage sont ajoutés ainsi que la signature et le cachet de l'atelier ayant effectué l'entretien.

S'assurer que le carnet d'entretien et de garantie est correctement rempli car la preuve d'un entretien suivi est essentielle en cas d'appel à la garantie ou de demande de geste commercial et cela constituera aussi un argument positif lors de la revente éventuelle du véhicule.

Intervalle d'entretien avec la durée de vie restante de l'huile moteur

L'intervalle d'entretien repose sur différents paramètres dépendant de l'utilisation.

L'affichage de service vous indique quand il faut changer l'huile moteur.

Affichage d'entretien ⇨ 84.

Fluides, lubrifiants et pièces recommandés

Fluides et lubrifiants recommandés

Utiliser uniquement des produits satisfaisant les spécifications recommandées. L'utilisation de produit n'étant pas en conformité à ces spécifications peut conduire à des dommages n'étant pas couverts par la garantie.

⚠ Attention

Les produits nécessaires au fonctionnement du véhicule sont dangereux et peuvent être nocifs. Manipuler avec prudence. Respecter les consignes figurant sur les récipients.

Huile moteur

L'huile moteur est identifiée par sa qualité et par sa viscosité. Lors du choix de l'huile moteur à utiliser, la qualité est plus importante que la vis-

cosité. La qualité de l'huile garantit, par ex. la propreté du moteur, la protection contre l'usure et le contrôle du vieillissement de l'huile, alors que la classe de viscosité définit la capacité d'écoulement de l'huile sur une certaine gamme de températures.

Dexos est la toute dernière qualité d'huile moteur qui assure une protection optimale aux moteurs à essence et diesel. Si elle n'est pas possible de s'en procurer, les huiles moteur d'autres qualités mentionnées doivent être utilisées. Les recommandations données pour les moteurs à essence sont également valables pour les moteurs fonctionnant au gaz naturel pour véhicules (GNV ou CNG), au gaz de pétrole liquéfié (GPL ou LPG) et à l'éthanol (E85).

Sélectionner l'huile moteur appropriée en fonction de sa qualité et de la température ambiante minimale ⇨ 212.

Appoint d'huile moteur

Les huiles moteur de différentes marques et différents producteurs peuvent être mélangées pour autant que

vous respectiez les critères d'huile moteur spécifiés en terme de qualité et de viscosité.

L'utilisation d'huiles moteur ACEA A1/B1 et A5/B5 est interdite, car elles peuvent entraîner des dégâts du moteur à long terme dans certaines conditions d'utilisation.

Sélectionner l'huile moteur appropriée en fonction de sa qualité et de la température ambiante minimale ↪ 212.

Additifs supplémentaires d'huile moteur

L'utilisation d'additifs supplémentaires d'huile moteur peut entraîner des dégâts et rendre la garantie caduque.

Degrés de viscosité d'huile moteur

La classe de viscosité SAE définit la capacité d'écoulement d'une huile.

L'huile multigrade est représentée par deux chiffres, p. ex. SAE 5W-30. Le premier chiffre, suivi d'un W, indique la viscosité à basse température et le second chiffre, la viscosité à haute température.

Sélectionner la classe de viscosité adéquate en fonction de la température ambiante minimale ↪ 212.

Toutes les classes de viscosité recommandées sont adaptées pour une utilisation à des températures ambiantes élevées.

Liquide de refroidissement et antigel

Utiliser uniquement de l'antigel pour liquide de refroidissement sans silicates et à longue durée de vie (LLC).

Le système est rempli en usine d'un liquide de refroidissement assurant une excellente protection contre la corrosion et contre le gel jusqu'à -28 °C environ. Cette concentration doit être conservée tout au long de l'année. L'utilisation d'additifs supplémentaires pour liquide de refroidissement dont le but est de procurer une protection supplémentaire contre la corrosion ou d'assurer l'étanchéité en cas de petites fuites peut provoquer des problèmes de fonctionnement. Nous déclinons toute responsabilité

quant aux conséquences liées à l'utilisation d'additifs supplémentaires pour liquide de refroidissement.

Liquide de frein/ d'embrayage

Utiliser uniquement du liquide de frein haute performance homologué pour ce véhicule. Prendre contact avec un atelier.

Au fil du temps, le liquide de frein absorbe l'humidité, ce qui réduit l'efficacité du freinage. Le liquide de frein doit donc être remplacé à l'intervalle spécifié.

Le liquide de frein doit être stocké dans un récipient scellé pour éviter qu'il n'absorbe l'humidité.

S'assurer que le liquide de frein n'est pas contaminé.

Caractéristiques techniques

| | |
|----------------------------------|-----|
| Identification du véhicule | 210 |
| Données du véhicule | 212 |

Identification du véhicule

Numéro d'identification du véhicule

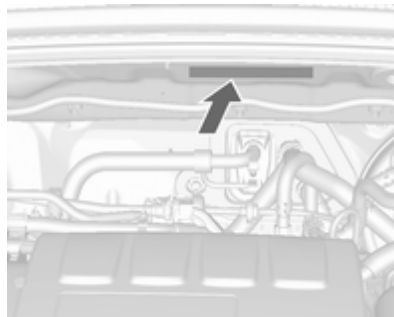

Le numéro d'identification du véhicule se trouve dans le compartiment moteur.

Plaquette d'identification



La plaque signalétique se trouve sur l'encadrement de la porte avant gauche.

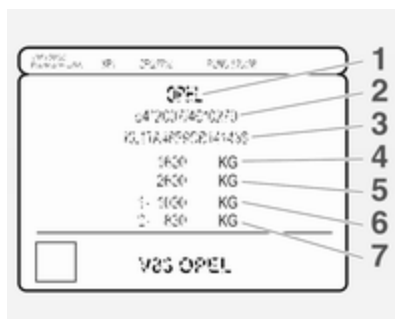

Données de la plaquette signalétique :

- 1 = Constructeur
- 2 = Numéro d'homologation
- 3 = Numéro d'identification du véhicule
- 4 = Poids nominal brut du véhicule en kg
- 5 = Poids total roulant autorisé en kg
- 6 = Charge maximale autorisée sur l'essieu avant en kg
- 7 = Charge maximale autorisée sur l'essieu arrière en kg

Identification du moteur

Les tableaux de caractéristiques techniques présentent l'appellation du moteur. Caractéristiques du moteur ↻ 215.

Pour identifier le moteur adéquat, voir la puissance du moteur dans le certificat de conformité CEE fourni avec votre véhicule et les autres documents d'enregistrement nationaux.

Données du véhicule

Liquides et lubrifiants recommandés

Plan d'entretien européen

Qualité de l'huile moteur recommandée

| Qualité de l'huile moteur | Tous pays européens (sauf Bélarus, Moldavie, Russie, Serbie, Turquie) | | Israël uniquement | |
|---------------------------|--|----------------|---|----------------|
| | Moteurs à essence (GNC, GPL, E85 inclus) | Moteurs diesel | Moteurs à essence (GNC, GPL, E85 inclus) | Moteurs diesel |
| dexos 1 | – | – | ✓ | – |
| dexos 2 | ✓ | ✓ | – | ✓ |

Si l'huile moteur dexos n'est pas disponible, un maximum de 1 litre d'huile de type ACEA C3 peut être utilisé pour faire l'appoint (une seule fois entre chaque vidange d'huile).

Degrés de viscosité d'huile moteur

| Tous pays européens et Israël (sauf Bélarus, Moldavie, Russie, Serbie, Turquie) | |
|--|-----------------------------|
| Température ambiante | Moteurs à essence et diesel |
| jusqu'à -25 °C | SAE 5W-30 ou SAE 5W-40 |
| au-dessous de -25 °C | SAE 0W-30 ou SAE 0W-40 |

Plan d'entretien international

Qualité de l'huile moteur recommandée

| Qualité de l'huile moteur | Tous pays hors Europe sauf Israël | | Bélarus, Moldavie, Russie, Serbie, Turquie uniquement | |
|---------------------------|---|----------------|---|----------------|
| | Moteurs à essence (GNC, GPL, E85 inclus) | Moteurs diesel | Moteurs à essence (GNC, GPL, E85 inclus) | Moteurs diesel |
| dexos 1 | ✓ | – | – | – |
| dexos 2 | – | ✓ | ✓ | ✓ |

Les qualités alternatives ci-dessous peuvent être utilisées si l'huile moteur dexos n'est pas disponible :

| Qualité de l'huile moteur | Tous pays hors Europe sauf Israël | | Bélarus, Moldavie, Russie, Serbie, Turquie uniquement | |
|---------------------------|---|----------------|---|----------------|
| | Moteurs à essence (GNC, GPL, E85 inclus) | Moteurs diesel | Moteurs à essence (GNC, GPL, E85 inclus) | Moteurs diesel |
| GM-LL-A-025 | ✓ | – | ✓ | – |
| GM-LL-B-025 | – | ✓ | – | ✓ |

| Qualité de l'huile moteur | Tous pays hors Europe sauf Israël | | Bélarus, Moldavie, Russie, Serbie, Turquie uniquement | |
|-------------------------------------|---|----------------|--|----------------|
| | Moteurs à essence (GNC, GPL, E85 inclus) | Moteurs diesel | Moteurs à essence (GNC, GPL, E85 inclus) | Moteurs diesel |
| ACEA A3/B3 | ✓ | – | ✓ | – |
| ACEA A3/B4 | ✓ | ✓ | ✓ | ✓ |
| ACEA C3 | ✓ | ✓ | ✓ | ✓ |
| API SM | ✓ | – | ✓ | – |
| Conservation de ressource API SN | ✓ | – | ✓ | – |

Degrés de viscosité d'huile moteur

Tous pays hors Europe (sauf Israël),
Bélarus, Moldavie, Russie, Serbie, Turquie inclus

| | |
|----------------------|--|
| Température ambiante | Moteurs à essence et diesel |
| jusqu'à -25 °C | SAE 5W-30 ou SAE 5W-40 |
| au-dessous de -25 °C | SAE 0W-30 ou SAE 0W-40 |
| jusqu'à -20 °C | SAE 10W-30 ¹⁾ ou SAE 10W-40 ¹⁾ |

¹⁾ Autorisée, mais l'utilisation d'une huile de viscosité SAE 5W-30 ou SAE 5W-40 certifiée dexos est recommandée.

Données du moteur

| Désignation de vente | 1.4 | 1.6 | 1.8 | 1.7 |
|----------------------------------|-----------|---------|---------|-----------------|
| Appellation du moteur | A14NET | A16XER | A18XER | A17DTS |
| Nombre de cylindres | 4 | 4 | 4 | 4 |
| Cylindrée [cm ³] | 1364 | 1598 | 1796 | 1686 |
| Puissance du moteur [kW] | 103 | 85 | 103 | 96 |
| à un régime de | 4900-6000 | 6000 | 6200 | 4000 |
| Couple [Nm] | 200 | 155 | 178 | 300 |
| à un régime de | 1850-4900 | 4000 | 3800 | 2000-2500 |
| Type de carburant | Essence | Essence | Essence | Gazole (diesel) |
| Indice d'octane RON | | | | |
| recommandé | 95 | 95 | 95 | |
| autorisé | 98 | 98 | 98 | |
| Consommation d'huile [l/1000 km] | 0,6 | 0,6 | 0,6 | 0,6 |

Performances

| Moteur | A14NET | A16XER | A18XER | A17DTS |
|---------------------------------------|---------------|---------------|---------------|-----------------------|
| Vitesse maximale ²⁾ [km/h] | | | | |
| Boîte manuelle | 186 | 170 | 180 | 190/185 ³⁾ |
| Boîte automatique | – | – | 180 | 184 |

²⁾ La vitesse maximale indiquée peut être atteinte avec le poids à vide (sans conducteur) plus une charge utile de 200 kg. Des équipements en option peuvent réduire la vitesse maximale indiquée.

³⁾ Véhicules avec transmission intégrale.

Poids du véhicule

Poids à vide, modèle de base sans équipement optionnel

| | Moteur | Boîte manuelle | Boîte automatique |
|---------------------------------|----------------------|----------------|-------------------|
| sans/avec climatisation [kg] | A14NET | 1414/1425 | – |
| | A16XER | 1324/1335 | – |
| | A18XER | 1349/1360 | 1446/1457 |
| | A17DTS | 1418/1429 | 1421/1432 |
| | A17DTS ⁴⁾ | 1479/1490 | – |

Poids à vide, modèle de base avec tous les équipements optionnels

| | Moteur | Boîte manuelle | Boîte automatique |
|---------------------------------|----------------------|----------------|-------------------|
| sans/avec climatisation [kg] | A14NET | –/1534 | – |
| | A16XER | –/1444 | – |
| | A18XER | –/1461 | –/1558 |
| | A17DTS | –/1538 | –/1541 |
| | A17DTS ⁴⁾ | –/1599 | – |

⁴⁾ Véhicules avec transmission intégrale.

Dimensions du véhicule

| | |
|--|------|
| Longueur [mm] | 4278 |
| Largeur sans rétroviseurs [mm] | 1764 |
| Largeur, les deux rétroviseurs compris [mm] | 2038 |
| Hauteur (sans antenne) [mm] | 1658 |
| Longueur du coffre au niveau du plancher [mm] | 729 |
| Longueur du coffre avec les sièges arrière rabattus [mm] | 1428 |
| Largeur du coffre [mm] | 915 |
| Hauteur du coffre [mm] | 757 |
| Empattement [mm] | 2555 |
| Diamètre de braquage [m] | 11,5 |

Capacités

Huile moteur

| Moteur | A14NET | A16XER | A18XER | A17DTS |
|----------------------|--------|--------|--------|--------|
| filtre inclus [l] | 4.5 | 5.1 | 4.5 | 5.4 |
| entre MIN et MAX [l] | 1.0 | 1.0 | 1.0 | 1.0 |

Réservoir de carburant

| Moteur | A14NET | A16XER | A18XER | A17DTS |
|---|--------|--------|--------|--------|
| Essence/Diesel, quantité de remplissage [l] | 52 | 52 | 53 | 52 |

Pressions des pneus

| Moteur | Pneus | Confort avec 3 personnes max. | | ECO pour une charge de 3 personnes | | À pleine charge | |
|------------------------|---|-------------------------------|----------------------|------------------------------------|-------------------|----------------------|----------------------|
| | | avant | arrière | avant | arrière | avant | arrière |
| | | [kPa/bar] ([psi]) | [kPa/bar] ([psi]) | [kPa/bar] ([psi]) | [kPa/bar] ([psi]) | [kPa/bar] ([psi]) | [kPa/bar] ([psi]) |
| A14NET, A16XER, A17DTS | 195/70 R16, 205/70 R16, 215/60 R17, 215/65 R16 | 200/2,0 (29) | 200/2,0 (29) | 270/2,7 (39) | 280/2,8 (41) | 270/2,7 (39) | 280/2,8 (41) |
| | 215/55 R18 | 220/2,2 (32) | 220/2,2 (32) | 270/2,7 (39) | 280/2,8 (41) | 270/2,7 (39) | 280/2,8 (41) |
| A18XER | 195/70 R16, 205/70 R16 | 200/2,0 (29) | 200/2,0 (29) | – | – | 200/2,0 (29) | 200/2,0 (29) |
| | 215/55 R18 | 220/2,2 (32) | 220/2,2 (32) | – | – | 220/2,2 (32) | 220/2,2 (32) |
| Tous | Roue de dépannage temporaire | 420/4,2 (61) | 420/4,2 (61) | – | – | 420/4,2 (61) | 420/4,2 (61) |

Dimensions de montage du dispositif d'attelage

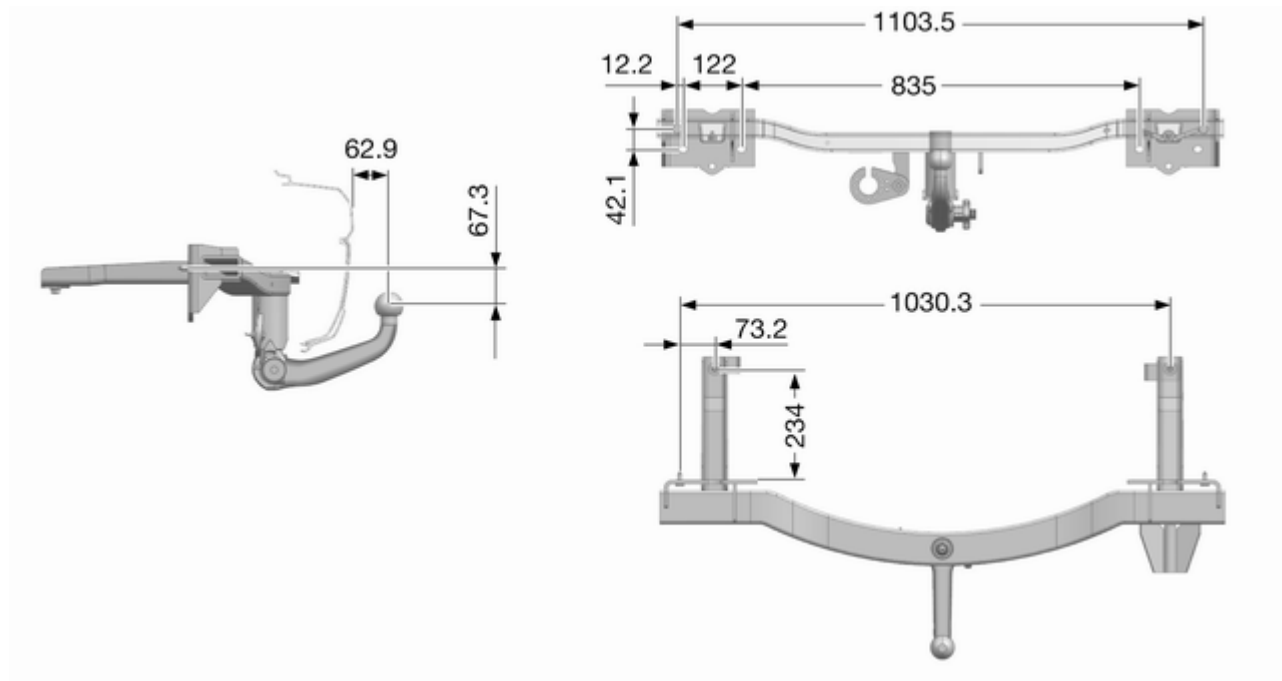

Informations au client

Informations au client 222

Enregistrement des données du
véhicule et vie privée 222

Informations au client

Déclaration de conformité

Ce véhicule dispose de systèmes transmettant et/ou recevant des ondes radio soumis à la directive 1999/5/EC. Ces systèmes sont conformes aux exigences essentielles ainsi qu'à d'autres dispositions pertinentes de la directive 1999/5/EC. Des copies des déclarations de conformité sont disponibles via notre site Web.

Enregistrement des données du véhicule et vie privée

Enregistrements des données d'événements

Modules de stockage de données dans le véhicule

Le véhicule est doté d'un grand nombre de composants électroniques contenant des modules de stockage de données qui mémorisent de manière temporaire ou permanente des données techniques concernant l'état du véhicule, les événements et les erreurs. En général, ces informations techniques permettent de documenter l'état des pièces, modules, systèmes ou l'environnement :

- Conditions de fonctionnement de composants de système (par ex. niveaux de remplissage)

- Messages d'état du véhicule et de ses composants uniques (par ex. nombre de tours de roue/vitesse de rotation, ralentissement, accélération latérale)
- Dysfonctionnement et défauts dans des composants de système important
- La réaction du véhicule dans des conditions particulières de conduite (par ex. déploiement d'un airbag, l'activation du système de régulation de stabilité)
- Conditions environnementales (par ex. température)

Ces données sont uniquement des données techniques et faciliteront l'identification et la correction des erreurs ainsi que l'optimisation des fonctions du véhicule.

Les profils de déplacement indiquant les itinéraires parcourus ne peuvent pas être créés avec ces données.

Si des services sont utilisés (par ex. travaux de réparation, procédures de services, cas de garantie, assurance qualité), les employés du réseau

d'entretien (y compris le fabricant) peuvent, en utilisant des appareils de diagnostic spéciaux lire, ces informations techniques à partir de modules de stockage de données d'évènement et d'erreur. Des informations supplémentaires peuvent vous être fournies dans ces ateliers, le cas échéant. Une fois qu'une erreur a été corrigée, les données sont effacées du module de stockage de données ou elles sont continuellement éradiées.

Il se peut que, pendant le fonctionnement normal du véhicule, certaines situations sont rencontrées où ces données techniques se rapportant à d'autres informations (rapport d'accident, dommages sur le véhicule, énoncés de témoin, etc.) peuvent être associées à une personne spécifique - éventuellement avec l'aide d'un expert.

Des fonctions supplémentaires, avec le consentement du client (par ex. location du véhicule en cas d'urgence) permettent la transmission de données particulières du véhicule.

Identification de fréquence radio (RFID)

La technologie RFID est utilisée sur certains véhicules pour des fonctions telles que la surveillance de la pression des pneus et la sécurité du circuit d'allumage. Il est également utilisé en association avec des fonctions de confort comme les télécommandes radio pour le verrouillage/déverrouillage des portes et les émetteurs embarqués d'ouverture de portails ou de portes de garage. La technologie RFID des véhicules Opel n'utilise pas et n'enregistre pas d'informations personnelles, pas plus qu'elle n'établit de liens vers d'autres systèmes Opel contenant des informations personnelles.

Index alphabétique

A

| | |
|---|-----|
| Accessoires et modifications du véhicule | 164 |
| Affichage d'informations graphique, affichage d'informations couleurs | 98 |
| Affichage de la transmission | 136 |
| Affichage de service | 84 |
| Affichages d'informations..... | 94 |
| Aide au démarrage en côte | 142 |
| Aide au stationnement | 150 |
| Aide au stationnement à ultrasons..... | 150 |
| Aide au stationnement par ultrasons | 91 |
| Airbags et rétracteurs de ceinture | 88 |
| Alarme antivol | 26 |
| Alerte de collision avant..... | 148 |
| Anneaux d'arrimage | 73 |
| Antiblocage de sécurité | 141 |
| Antiblocage de sécurité (ABS) ... | 90 |
| Antibrouillard | 93 |
| Appel de phares | 113 |
| Appuis-tête | 35 |
| Assistance au freinage | 142 |
| Assistant pour les panneaux de signalisation..... | 155 |

| | |
|--|---------|
| Avertissement de franchissement de ligne.... | 91, 158 |
| Avertisseur sonore | 13, 77 |

B

| | |
|---|-----|
| Barre de remorquage..... | 162 |
| Batterie du véhicule | 169 |
| Blocage de démarrage..... | 93 |
| Blocage du démarrage | 28 |
| Boîte à fusibles du coffre | 184 |
| Boîte à fusibles du compartiment moteur | 180 |
| Boîte à fusibles du tableau de bord | 182 |
| Boîte à gants | 58 |
| Boîte de vitesses | 16 |
| Boîte de vitesses automatique .. | 136 |
| Boîte manuelle | 139 |
| Bouches d'aération..... | 127 |
| Bouches d'aération fixes | 127 |
| Bouches d'aération réglables ... | 127 |

C

| | |
|--|-----|
| Cache-bagages | 72 |
| Caméra arrière | 152 |
| Capacités | 219 |
| Capot | 166 |
| Capot ouvert..... | 94 |
| Caractéristiques de conduite et conseils pour le remorquage .. | 162 |

| | | | | | |
|---|-----|--|---------|--|-------------|
| Caractéristiques du véhicule..... | 212 | Clignotants latéraux | 178 | Défaillance | 138 |
| Caractéristiques spécifiques du véhicule | 3 | Climatisation | 15, 123 | Démarrage du moteur | 130 |
| Carburant..... | 159 | Climatisation électronique | 124 | Démarrage et utilisation..... | 130 |
| Carburant pour moteurs à essence | 159 | Code..... | 100 | Démarrage par câbles auxiliaires | 199 |
| Carburant pour moteurs diesel .. | 160 | Coffre | 25, 71 | Désactivation d'airbag | 48, 89 |
| Catalyseur | 136 | Commande automatique des feux | 112 | Désignations des pneus | 186 |
| Ceinture de sécurité | 8 | Commande d'éclairage du tableau de bord | 119 | Déverrouillage du véhicule | 6 |
| Ceinture de sécurité à trois points | 41 | Commandes au volant | 76 | Dimensions de montage du dispositif d'attelage | 221 |
| Ceintures de sécurité | 40 | Commutateur d'éclairage | 112 | Dimensions du véhicule | 218 |
| Centre d'informations du conducteur..... | 94 | Compte-tours | 83 | Direction..... | 129 |
| Chaînes à neige | 191 | Compteur de vitesse | 83 | Direction assistée..... | 90 |
| Changement d'une roue | 195 | Compteur kilométrique | 83 | Dispositif antivol | 26 |
| Changement de taille de pneus et de jantes | 191 | Compteur kilométrique journalier . | 83 | Données du moteur | 215 |
| Charge au toit..... | 75 | Consommation de carburant - Émissions de CO ₂ | 162 | E | |
| Chauffage | 39 | Contrôle d'adhérence en descente..... | 144 | Éclairage de boîte à gants..... | 120 |
| Chauffage auxiliaire..... | 126 | Contrôle du véhicule | 129 | Éclairage de plaque d'immatriculation | 178 |
| Chauffage et ventilation | 122 | Contrôles du véhicule..... | 165 | Éclairage directionnel adapté | 93, 115 |
| Clé, réglages mémorisés..... | 22 | Coupure d'alimentation en décélération | 131 | Éclairage extérieur | 12, 93, 112 |
| Clés | 20 | Coupure de courant | 139 | Éclairage intérieur..... | 119, 179 |
| Clés, serrures..... | 20 | Crevaision..... | 195 | Éclairage pour entrer dans le véhicule | 120 |
| Clignotant | 88 | Cric de véhicule..... | 185 | Éclairage pour quitter le véhicule | 120 |
| Clignotants..... | 83 | D | | Electronic Stability Control..... | 143 |
| Clignotants avant | 176 | Danger, attention et avertissement | 4 | Electronic Stability Control désactivé..... | 91 |
| Clignotants de changement de direction et de file | 117 | Déclaration de conformité..... | 222 | | |

| | |
|--|---------|
| Electronic Stability Control et système antipatinage..... | 91 |
| Éléments de commande..... | 76 |
| Emplacements de montage d'un système de sécurité pour enfant | 51 |
| Emploi d'une remorque | 163 |
| En cas de panne..... | 201 |
| Enjoliveurs | 191 |
| Enregistrement des données du véhicule et vie privée..... | 222 |
| Enregistrements des données d'événements..... | 222 |
| Entretien extérieur | 203 |
| Entretien intérieur | 206 |
| Équipement électrique..... | 179 |
| Espaces de rangement..... | 57 |
| Essuie-glace / lave-glace avant ... | 77 |
| Essuie-glace / lave-glace de lunette arrière | 79 |
| Essuie-glaces et lave-glaces | 14 |
| Exécution du travail | 165 |
| F | |
| Faire le plein | 160 |
| Feu antibrouillard arrière | 93, 118 |
| Feux antibrouillard | 176 |
| Feux arrière | 176 |
| Feux de détresse..... | 83, 117 |
| Feux de jour | 115 |
| Feux de recul | 118 |

| | |
|---|----------|
| Feux de route | 93, 113 |
| Filtre à particules..... | 135 |
| Filtre à particules (pour diesel) .. | 91, 135 |
| Filtre à pollens | 128 |
| Fluides et lubrifiants recommandés | 208 |
| Fonctionnement normal de la climatisation | 128 |
| Fonctions spéciales d'éclairage.. | 120 |
| Forme convexe | 28 |
| Frein à main..... | 141 |
| Frein de stationnement | 141 |
| Freins | 141, 169 |
| Fusibles | 179 |

| | |
|-------------------------|-----|
| G | |
| Galerie de toit | 74 |
| Garnitures..... | 206 |
| Gaz d'échappement | 135 |

| | |
|--------------------|---------------|
| H | |
| Horloge | 80 |
| Huile moteur | 166, 208, 212 |

| | |
|---|-----|
| I | |
| Identification de fréquence radio (RFID)..... | 223 |
| Identification du moteur..... | 211 |
| Informations générales | 162 |

| | |
|---|-----|
| Informations pour un premier déplacement..... | 6 |
| Informations sur l'entretien | 207 |
| Informations sur le chargement ... | 75 |
| Introduction | 3 |

| | |
|--|-----|
| J | |
| Jantes et pneus | 186 |
| Jauge à carburant | 84 |
| Jauge de température de liquide de refroidissement du moteur . . | 84 |
| Jauges et cadrans..... | 83 |

| | |
|-----------------------------------|-----|
| K | |
| Kit de réparation des pneus | 192 |

| | |
|--|-----|
| L | |
| Lampes de lecture | 120 |
| Lampes de pare-soleil | 120 |
| Lentilles de feu embuées | 118 |
| Lève-vitres électriques | 31 |
| Lève-vitres manuels | 31 |
| Levier sélecteur | 137 |
| Limiteur de vitesse..... | 146 |
| Liquide de frein | 169 |
| Liquide de frein/ d'embrayage.... | 208 |
| Liquide de lave-glace | 168 |
| Liquide de refroidissement du moteur | 168 |

| | |
|---|-----|
| Liquide de refroidissement et antigel..... | 208 |
| Liquides et lubrifiants recommandés..... | 212 |
| Lunette arrière chauffante | 32 |

M

| | |
|----------------------------|-----|
| Messages du véhicule | 100 |
| Mode manuel | 138 |

N

| | |
|--|-----|
| Niveau bas de carburant | 92 |
| Numéro d'identification du véhicule | 210 |

O

| | |
|--------------------------|-----|
| Ordinateur de bord | 102 |
| Outillage | 185 |
| Outillage de bord..... | 185 |

P

| | |
|------------------------------------|-----|
| Pare-brise..... | 30 |
| Pare-soleil | 33 |
| Passage au rapport supérieur..... | 90 |
| Performances | 216 |
| Personnalisation du véhicule | 105 |
| Phares antibrouillard | 118 |
| Phares au xénon | 175 |
| Phares halogènes | 173 |

| | |
|--|-----|
| Phares pour conduite à l'étranger | 114 |
| Plaquette d'identification | 210 |
| Pneus | 186 |
| Pneus d'hiver | 186 |
| Poids du véhicule | 217 |
| Porte-gobelets | 58 |
| Porte ouverte | 94 |
| Portes..... | 25 |
| Porte-vélos..... | 60 |
| Position de siège | 36 |
| Position nuit automatique | 30 |
| Position nuit manuelle | 30 |
| Positions de la serrure de contact | 130 |
| Préchauffage | 91 |
| Prendre la route | 17 |
| Pression d'huile moteur | 92 |
| Pression des pneus | 186 |
| Pressions des pneus | 220 |
| Prise d'air | 128 |
| Prises de courant | 82 |
| Prochain entretien du véhicule | 89 |
| Profondeur de sculptures | 190 |
| Programmes de conduite électronique | 138 |

| | |
|--|-----|
| Protection contre la décharge de la batterie | 121 |
| Purge du système d'alimentation en gazole (diesel) | 171 |

R

| | |
|---|----------|
| Rangement dans la console centrale | 60 |
| Rangement pour lunettes de soleil | 59 |
| Rangements dans le tableau de bord..... | 57 |
| Rappel de ceinture de sécurité | 88 |
| Recommandations pour la conduite..... | 129 |
| Recouvrement des rangements dans le plancher arrière | 73 |
| Réglage de la portée des phares | 113 |
| Réglage des appuis-tête | 8 |
| Réglage de siège | 37 |
| Réglage des rétroviseurs | 8 |
| Réglage des sièges | 6 |
| Réglage du volant | 9, 76 |
| Réglage électrique | 28 |
| Réglages mémorisés..... | 22 |
| Régulateur de vitesse | 93, 145 |
| Remorquage..... | 162, 201 |
| Remorquage d'un autre véhicule | 202 |
| Remorquage du véhicule | 201 |
| Remplacement des ampoules ... | 173 |

| | | | | | |
|---|---------|--|---------|--|-----|
| Remplacement des balais d'essuie-glace | 172 | Système de charge | 89 | Troisième feu stop | 178 |
| Reprise des véhicules hors d'usage | 165 | Système de freinage et d'embrayage | 90 | Trousse de secours | 74 |
| Rétroviseur intérieur..... | 30 | Système de surveillance de la pression des pneus..... | 92, 187 | U | |
| Rétroviseurs chauffés | 29 | Système de transport arrière..... | 60 | Utilisation de ce manuel | 3 |
| Rétroviseurs extérieurs..... | 28 | Système Flex-Fix..... | 60 | V | |
| Rétroviseurs rabattables | 29 | Systèmes d'assistance au conducteur..... | 145 | Véhicule détecté à l'avant..... | 94 |
| Rodage d'un véhicule neuf | 130 | Systèmes de climatisation..... | 122 | Ventilation..... | 122 |
| Roue de secours | 197 | Systèmes de contrôle de conduite ; | 142 | Verrouillage automatique | 24 |
| S | | Systèmes de détection d'objets ; | 150 | Verrouillage central | 22 |
| Sécurité du véhicule..... | 26 | Systèmes de sécurité pour enfant | 50 | Verrouillage différé..... | 24 |
| Sécurité enfants | 25 | Systèmes de sécurité pour enfant ISOFIX | 55 | Vide-poches..... | 57 |
| Service | 128 | Systèmes de sécurité pour enfant Top-Tether | 56 | Vide-poches sous le siège | 59 |
| Sièges avant..... | 36 | T | | Vitres..... | 30 |
| Signaux sonores | 101 | Télécommande radio | 20 | Volant chauffé | 77 |
| Soin à la carrosserie..... | 203 | Témoin de dysfonctionnement ... | 89 | Vue d'ensemble du tableau de bord | 10 |
| Stationnement | 18, 134 | Témoins..... | 85 | | |
| Stockage du véhicule..... | 164 | Température extérieure | 80 | | |
| Symboles | 4 | Tension de pile | 102 | | |
| Système antipatinage | 142 | Toit..... | 33 | | |
| Système antipatinage désactivé... | 91 | Toit ouvrant | 33 | | |
| Système d'adhérence en descente | 90 | Transmission intégrale | 140 | | |
| Système d'airbag | 43 | Triangle de présignalisation | 74 | | |
| Système d'airbag frontal | 46 | | | | |
| Système d'airbag latéral | 47 | | | | |
| Système d'airbag rideau | 48 | | | | |
| Système d'arrêt-démarrage..... | 132 | | | | |

Copyright by ADAM OPEL AG, Rüsselsheim, Germany.

Les données mentionnées dans cette publication correspondent à la situation indiquée. Adam Opel AG se réserve le droit d'apporter des modifications techniques, de l'équipement et de la forme du véhicule par rapport aux indications reprises dans cette publication ainsi que des modifications de cette publication proprement dite.

Situation : juillet 2013, ADAM OPEL AG, Rüsselsheim.

Imprimé sur papier blanchi sans chlore.

KTA-2749/1-fr

07/2013

