

OPEL MOVANO

Manuel d'utilisation



Sommaire

Introduction	2
En bref	6
Clés, portes et vitres	19
Sièges, systèmes de sécurité	41
Rangement	69
Instruments et commandes	77
Éclairage	101
Climatisation	110
Conduite et utilisation	125
Soins du véhicule	167
Service et maintenance	213
Caractéristiques techniques	218
Informations au client	242
Index alphabétique	244

Introduction

Carburants

Désignation

Huile moteur

Qualité

Viscosité

Pression de gonflage des pneus

Monte

avant

arrière

Pneus été

Pneus d'hiver

Poids

Poids total autorisé

- Poids à vide du modèle de base

= Chargement

Caractéristiques spécifiques du véhicule

Veillez inscrire les données de votre véhicule à la page précédente afin de les garder facilement accessibles. Ces informations figurent aux chapitres « Service et maintenance » et « Caractéristiques techniques » ainsi que sur la plaquette signalétique.

Introduction

Votre véhicule associe technologie avancée, sécurité, écologie et économie.

Le présent Manuel d'utilisation contient toutes les informations qui vous seront nécessaires pour conduire votre véhicule efficacement et en toute sécurité.

Informez les occupants du véhicule des risques éventuels d'accident et de blessure dus à une mauvaise utilisation.

Vous devez toujours vous plier aux lois et réglementations en vigueur dans le pays dans lequel vous vous

trouvez. Ces lois peuvent différer des informations contenues dans ce Manuel d'utilisation.

L'ignorance de la description donnée dans ce manuel peut affecter votre garantie.

Quand il est indiqué de prendre contact avec un atelier, nous vous recommandons de chercher un Réparateur Agréé Opel.

Les Réparateurs Agréés Opel offrent un service de première qualité à des prix raisonnables. Le personnel expérimenté formé par Opel travaille selon les prescriptions spécifiques d'Opel.

La documentation destinée au client doit toujours être conservée à portée de main, dans le véhicule.

Utilisation de ce manuel

- Le présent manuel décrit toutes les options et fonctions disponibles pour ce modèle. **Certaines descriptions, notamment celles des fonctions de menu et d'affichage, peuvent ne pas s'appliquer à votre véhicule en**

raison des variantes de modèle, de spécifications propres à votre pays, à des accessoires ou des équipements spéciaux.

- Vous trouverez un premier aperçu dans le chapitre « En bref ».
- Le sommaire situé au début de ce manuel et dans chaque chapitre indique où se trouvent les informations.
- L'index vous permet de rechercher des informations spécifiques.
- Le présent Manuel d'utilisation montre des véhicules avec direction à gauche. L'utilisation de véhicules avec direction à droite est similaire.
- Le Manuel d'utilisation reprend les désignations de moteur utilisées en usine. Les désignations de vente correspondantes se trouvent dans le chapitre « Caractéristiques techniques ».

- Les indications de direction, telles que à gauche, à droite ou vers l'avant et vers l'arrière, sont toujours données par rapport au sens de la marche.
- Il se peut que les informations des écrans de votre véhicule ne s'affichent pas dans votre langue.
- Les messages affichés et l'étiquetage intérieur sont écrits en caractères **gras**.

Danger, attention et avertissement

Danger

Les paragraphes accompagnés de la mention ** Danger** fournissent des informations concernant un risque de blessure mortelle. Ignorer ces informations peut entraîner un danger de mort.



Attention

Les paragraphes accompagnés de la mention ** Attention** fournissent des informations concernant un risque d'accident ou de blessure. Ignorer ces informations peut entraîner des blessures.

Avertissement

Les paragraphes accompagnés de la mention **Avertissement** fournissent des informations concernant un risque de dégradation du véhicule. Ignorer cette information peut entraîner une dégradation du véhicule.

Symboles

Les références à une page sont marquées d'un symbole .  signifie « voir page ».

Les références des pages et les entrées d'index se rapportent aux titres des rubriques donnés dans la table des matières.

Bonne route !
Adam Opel AG

En bref

Informations pour un premier déplacement

Déverrouillage du véhicule

Déverrouillage avec la clé

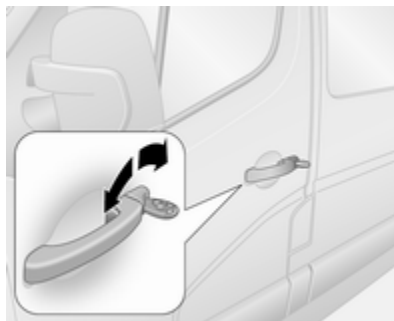

Tourner la clé dans la serrure de la porte du conducteur. Ouvrir les portes en tirant les poignées.



Déverrouillage avec la télécommande



Selon la configuration du véhicule : Appuyer sur  pour déverrouiller les portes avant. Appuyer à nouveau pour déverrouiller le véhicule complet.

Ouvrir les portes en tirant les poignées.

Avec la télécommande à 3 touches, appuyer sur ; seul le coffre est déverrouillé.

Télécommande radio  20, verrouillage central  21, alarme antivol  32.

Réglage des sièges

Réglage longitudinal

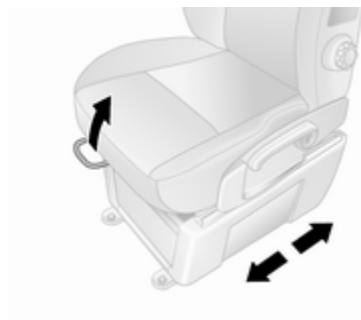

Tirer la poignée, déplacer le siège et relâcher la poignée.

Essayer de déplacer le siège vers l'arrière et l'avant pour s'assurer que le siège est verrouillé en place.

Position de siège ⇨ 42, réglage des sièges ⇨ 43.

Inclinaison des dossiers

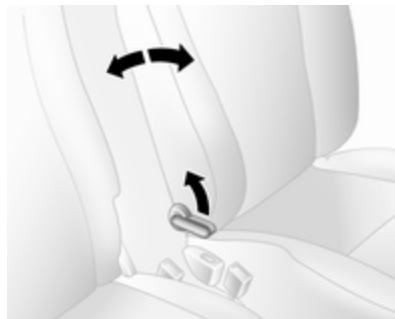

Tirer le levier, régler l'inclinaison et relâcher le levier. Laisser le siège s'encliqueter de manière audible.

Position de siège ⇨ 42, réglage des sièges ⇨ 43.

Hauteur de siège



Déplacement de la manette

vers le haut : siège plus haut
vers le bas : siège plus bas

Position de siège ⇨ 42, réglage des sièges ⇨ 43.

Réglage des appuis-tête

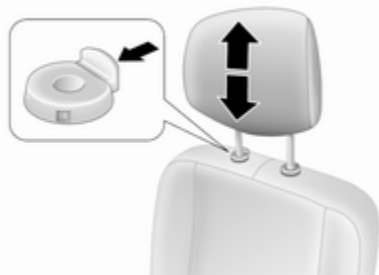

Appuyer sur le loquet de déblocage, régler la hauteur et encliqueter.

Appuis-tête ⇨ 41.

Ceinture de sécurité



Tirer la ceinture de sécurité et l'attacher dans la boucle de ceinture. La ceinture de sécurité ne doit pas être vrillée et doit être placée près du corps. Le dossier ne doit pas être incliné trop en arrière (environ 25° maximum).

Pour détacher la ceinture, appuyer sur le bouton rouge de la boucle de ceinture.

Position de siège ⇨ 42, ceintures de sécurité ⇨ 51, système d'airbag ⇨ 54.

Réglage des rétroviseurs

Rétroviseur intérieur

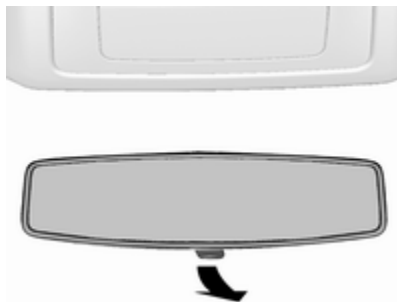

Pour réduire l'éblouissement, régler le levier sous le rétroviseur.

Rétroviseur intérieur, rétroviseur grand angle ⇨ 36.

Rétroviseurs extérieurs

Réglage manuel

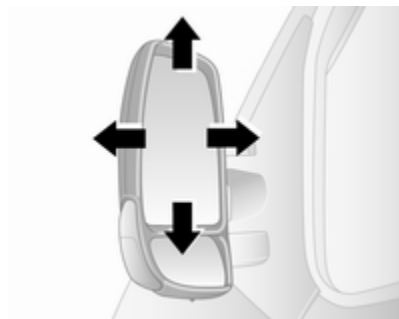

Pivoter le rétroviseur dans la direction requise.

Rétroviseurs extérieurs ↗ 34.

Réglage électrique



Sélectionner le rétroviseur extérieur correspondant et le régler.

Rétroviseurs extérieurs convexes ↗ 34, réglage électrique ↗ 35, rétroviseurs extérieurs rabattables ↗ 35, rétroviseurs extérieurs chauffants ↗ 35.

Réglage du volant

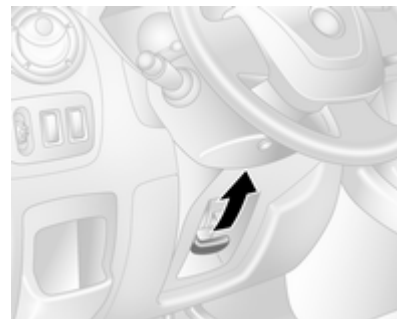

Débloquer le levier, régler le volant puis bloquer le levier et vérifier qu'il est bien verrouillé.

Ne régler le volant que lorsque le véhicule est arrêté et la direction débloquée.

Système d'airbags ↗ 54, positions d'allumage ↗ 127.

Vue d'ensemble du tableau de bord

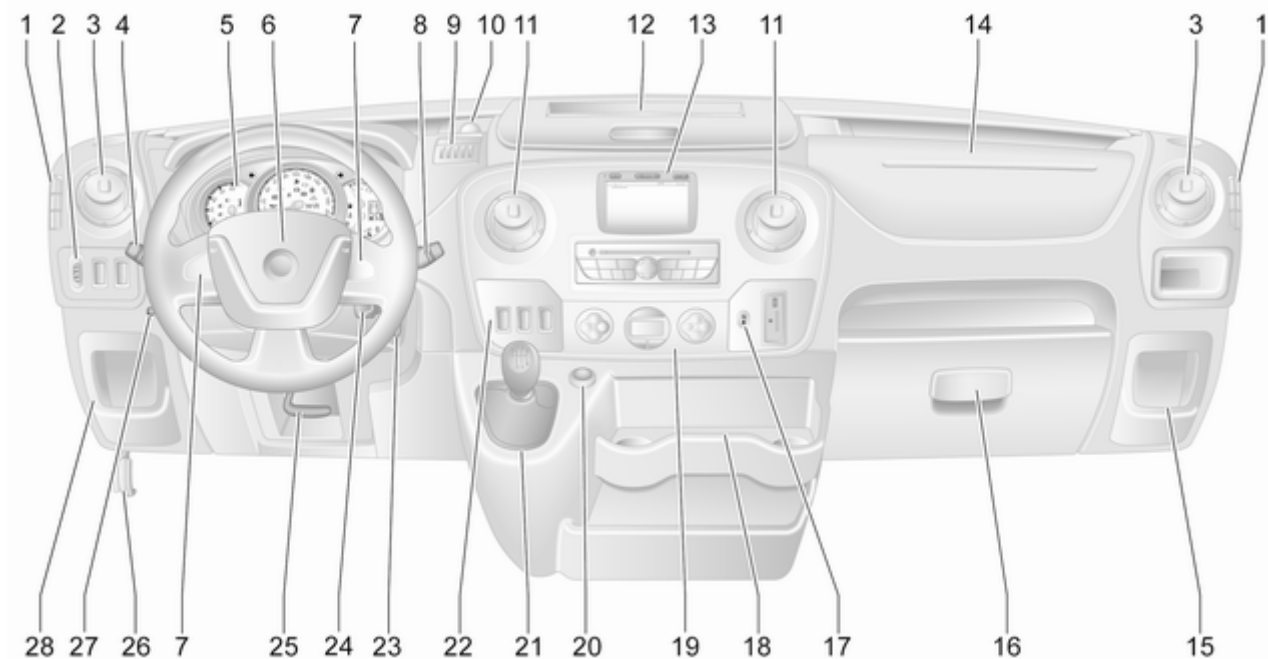



<p>1 Bouches d'aération rigides . 123</p> <p>2 Réglage de la portée des phares 104</p> <p>Aide au stationnement à ultrasons 154</p> <p>Système antipatinage 148</p> <p>Electronic Stability Program 149</p> <p>3 Bouches d'aération latérales 122</p> <p>4 Commutateur d'éclairage ... 101</p> <p>Clignotants de changement de direction et de file 105</p> <p>Feux de route et de croisement, appel de phares 102</p> <p>Feux latéraux 101</p> <p>Commande automatique des feux 102</p> <p>Éclairage pour quitter le véhicule 108</p> <p>Phares antibrouillard 105</p>	<p>Feu antibrouillard arrière 106</p> <p>Feux de route automatiques 102</p> <p>5 Instruments 82</p> <p>Affichage de transmission 86</p> <p>Centre d'informations du conducteur (DIC) 95</p> <p>6 Avertisseur sonore 78</p> <p>Airbag conducteur 57</p> <p>7 Télécommande au volant 78</p> <p>Régulateur de vitesse 151</p> <p>8 Essuie-glace avant, lave-glace avant 79</p> <p>Ordinateur de bord 98</p> <p>9 Boîte à monnaie 69</p> <p>10 Prise de courant, port USB ... 81</p> <p>11 Bouches d'aération centrales 122</p> <p>12 Vide-poches 69</p> <p>13 Affichage d'informations 96</p> <p>14 Airbag pour passager avant .. 57</p> <p>15 Vide-poches 69</p> <p>16 Boîte à gants 70</p>	<p>17 Rappel de ceinture de sécurité 89</p> <p>Désactivation d'airbag passager avant 58</p> <p>18 Porte-gobelets 70</p> <p>19 Climatisation automatique 110, 112</p> <p>Climatisation automatique . . 112</p> <p>20 Allume-cigares 82</p> <p>Prise pour accessoires 81</p> <p>21 Levier de changement de vitesses, boîte manuelle 141</p> <p>Boîte manuelle automatisée 142</p> <p>22 Régulateur de vitesse et limiteur de vitesse 151</p> <p>Boîte manuelle automatisée, modes Hiver et Chargé 144</p> <p>Régime de ralenti 128</p> <p>Système Stop/Start 129</p> <p>Mode ECO 126</p>
-----------------------------------------------------------------------------------------------------------------------------------------------------------------------------------------------------------------------------------------------------------------------------------------------------------------------------------------------------------------------------------------------------------------------------------------------------------------------------------------------------------------------------------------------------------------------------------------------------------------------------------------------------------------------	-----------------------------------------------------------------------------------------------------------------------------------------------------------------------------------------------------------------------------------------------------------------------------------------------------------------------------------------------------------------------------------------------------------------------------------------------------------------------------------------------------------------------------------------------------------------------------------------------------------------------------------------------------------------------------------------------------------------------------------------------------------------------------------------------------------------------------------------------------------------------------------	---------------------------------------------------------------------------------------------------------------------------------------------------------------------------------------------------------------------------------------------------------------------------------------------------------------------------------------------------------------------------------------------------------------------------------------------------------------------------------------------------------------------------------------------------------------------------------------------------------------------------------------------------------------------------------------------------------------

23	Commutateur d'allumage avec blocage de la direction	127
24	Commandes de la colonne de direction	78
25	Réglage du volant	78
26	Poignée de déverrouillage du capot moteur	169
27	Chauffage autonome	117
28	Vide-poches	69
	Boîte à fusibles	187

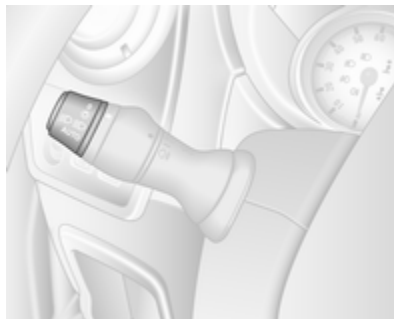
Éclairage extérieur



Tourner le commutateur d'éclairage externe :



- O** : éteint
-  : feux de position
-  : phares
- AUTO** : commande automatique des feux : les phares s'allument et s'éteignent automatiquement.

Éclairage ⇨ 101, Commande automatique des feux ⇨ 102, Rappel d'extinction des phares ⇨ 97, Éclairage directionnel adaptatif ⇨ 104.

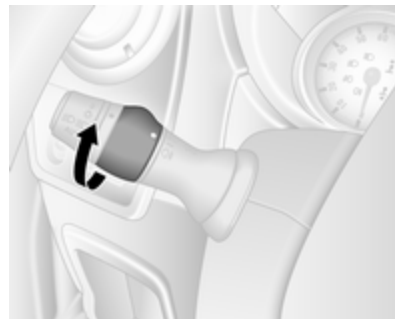
Feux antibrouillard avant et arrière



Tourner le commutateur d'éclairage interne :

-  : phares antibrouillard
-  : feux antibrouillard arrière

Feux antibrouillard avant et arrière ⇨ 105, ⇨ 106.

Appel de phares, feux de route et feux de croisement

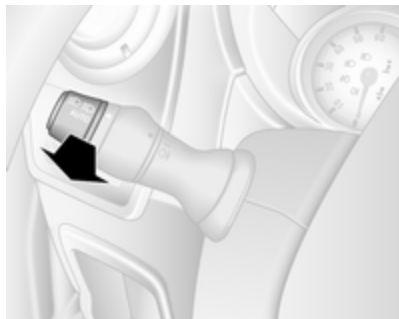

Tirer la manette.

Feux de route ⇨ 102, appels de phares ⇨ 104.

Clignotants de changement de direction et de file

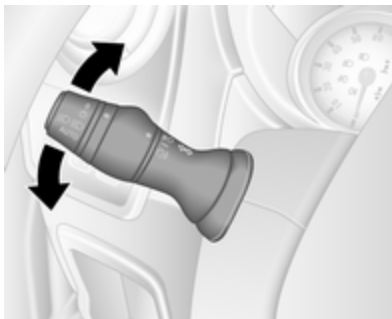

Manette vers le haut : Clignotants droits

Manette vers le bas : Clignotants gauches

Clignotants de changement de direction et de file ⇨ 105.

Feux de détresse



Actionnement avec le bouton ▲.

Feux de détresse ⇨ 105.

Avertisseur sonore



Appuyer sur .

Essuie-glaces et lave-glaces

Essuie-glace avant



0 : arrêté

 / **AUTO** : fonctionnement intermittent ou balayage automatique avec capteur de pluie

1 : lent

2 : rapide

Essuie-glace avant ⇨ 79, remplacement des balais ⇨ 177.

Lave-glace avant

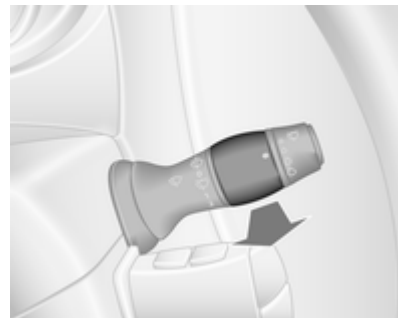

Tirer la manette.

Tirer brièvement : un seul balayage et du liquide de lave-glace est pulvérisé sur le pare-brise

Tirer longuement : plusieurs balayages avec projection de liquide de lave-glace sur le pare-brise

Lave-glace avant ⇨ 79, liquide de lave-glace ⇨ 173.

Climatisation

Lunette arrière chauffante



Le chauffage est activé en appuyant sur ☀️.

Lunette arrière chauffante ↪ 39.

Rétroviseurs extérieurs chauffants

Une pression sur ☀️ active également les rétroviseurs extérieurs chauffants.

Rétroviseurs extérieurs chauffants ↪ 35.

Désembuage et dégivrage des vitres

Climatisation automatique



- Commutateur de température sur le niveau le plus chaud.
- Régler la vitesse de soufflerie au maximum.
- Régler la commande de répartition de l'air sur 🌀.
- Activer la lunette arrière chauffante ☀️.

- Enclencher le refroidissement A/C.
- Ouvrir les bouches d'aération latérales selon les besoins et les diriger vers les vitres latérales.

Climatisation automatique ↪ 110.

Climatisation automatique



Appuyer sur .

La température et la répartition d'air sont réglées automatiquement et la soufflerie tourne à sa vitesse maximale.

Climatisation automatique ⇨ 112.

Boîte de vitesses

Boîte manuelle



Marche arrière : lorsque le véhicule est à l'arrêt, enfoncer la pédale d'embrayage, puis soulever la bague du levier sélecteur et engager la marche arrière.

Si le rapport ne s'engage pas, amener le levier au point mort, relâcher la pédale d'embrayage puis débrayer à nouveau ; réessayer de passer la marche arrière.

Boîte manuelle ⇨ 141.

Boîte manuelle automatisée

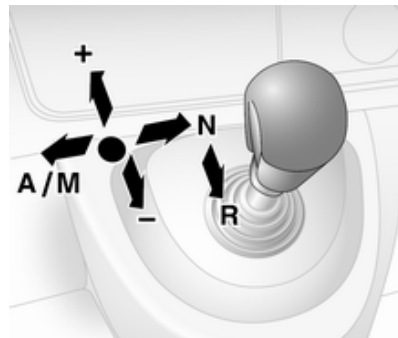

- N** : Neutre (point mort)
- : Position de conduite
- +** : Rapport supérieur
- : Rapport inférieur
- A/M** : Basculement entre le mode automatique et le mode manuel
- R** : marche arrière. N'engager qu'avec le véhicule à l'arrêt.

Boîte manuelle automatisée ⇨ 142.

Prendre la route

Contrôles avant de prendre la route

- Pression de gonflage et état des pneus ↪ 193, ↪ 240.
- Niveau d'huile moteur et niveau des liquides ↪ 170.
- Tous les rétroviseurs, les vitres, les éclairages extérieurs et les plaques d'immatriculation doivent être en bon état, propres et débarrassés de toute neige ou glace.
- Position correcte des rétroviseurs, des sièges et des ceintures de sécurité ↪ 35, ↪ 42, ↪ 52.
- Vérifier le fonctionnement du système de freinage à faible vitesse, notamment lorsque les freins sont humides.

Démarrage du moteur

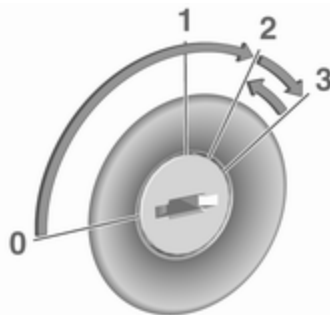

- Tourner la clé en position **1**.
- Bouger légèrement le volant pour débloquer le verrou du volant.
- Actionner l'embrayage et les freins.
- Ne pas accélérer.
- Tourner la clé en position **2** pour le préchauffage et attendre que le témoin  s'éteigne sur le centre d'informations du conducteur.
- Tourner la clé en position **3** et la relâcher.

Démarrage du moteur ↪ 128.

Système Stop/Start



Lorsque le véhicule est au ralenti ou à l'arrêt et que certaines conditions sont réunies, activer Autostop (Arrêt automatique) comme suit :

- Enfoncer la pédale d'embrayage.
- Déplacer le levier sélecteur sur **N**.
- Relâcher la pédale d'embrayage.

Un arrêt automatique est indiqué lorsque le témoin  s'allume en vert sur le combiné d'instruments.

Pour redémarrer le moteur, enfoncer de nouveau la pédale d'embrayage.





Système Stop/Start ↪ 129.

Stationnement

Attention



- Ne pas stationner le véhicule sur une surface aisément inflammable. La température élevée du système d'échappement pourrait enflammer la surface.
- Serrer toujours le frein de stationnement sans actionner le bouton de déverrouillage. Dans une pente ou dans une côte, le serrer aussi fort que possible. Enfoncer la pédale de frein en même temps pour réduire l'effort d'actionnement.
- Arrêter le moteur.
- Si le véhicule se trouve sur une surface horizontale ou dans une côte, engager la première vitesse. Dans une côte, diriger les roues avant à l'opposé de la bordure du trottoir.
Si le véhicule se trouve dans une pente, engager la marche

arrière. Diriger les roues avant vers la bordure du trottoir.

- Fermer les vitres.
- Retirer la clé de contact du commutateur d'allumage. Tourner le volant jusqu'à ce que le blocage de la direction s'enclenche (antivol).
- Verrouiller le véhicule en appuyant sur  de la télécommande  21.
- Activer l'alarme antivol  32.
- Le ventilateur de refroidissement du moteur peut se mettre en marche même si le moteur est arrêté  169.

Avertissement

À la suite de régimes élevés ou d'une charge élevée du moteur, il convient, pour ménager le turbo-compresseur, de faire fonctionner brièvement le moteur à faible charge avant de l'arrêter ou de le faire tourner au ralenti pendant environ 30 secondes.

Clés, serrures  19, arrêt du véhicule pour une période prolongée  168.

Clés, portes et vitres

Clés, serrures	19
Clés	19
Car Pass	19
Télécommande radio	20
Serrures de porte	21
Serrures manuelles de porte	21
Verrouillage central	21
Serrures de porte électriques	25
Verrouillage automatique	25
Sécurité enfants	26
Portes	26
Porte coulissante	26
Portes arrière	30
Sécurité du véhicule	32
Dispositif antivol	32
Alarme antivol	32
Blocage du démarrage	34
Rétroviseurs extérieurs	34
Forme convexe	34
Réglage manuel	34
Réglage électrique	35
Rabattement	35
Rétroviseurs chauffés	35
Rétroviseur intérieur	36
Position nuit manuelle	36

Vitres	37
Pare-brise	37
Lève-vitres manuels	37
Lève-vitres électriques	37
Vitres arrière	38
Lunette arrière chauffante	39
Pare-soleil	39
Toit	40
Panneau vitré	40

Clés, serrures

Clés

Clés de rechange

Le numéro de clé est mentionné dans le Car Pass ou sur une étiquette détachable.

Le numéro de clé doit être communiqué lors de la commande des clés de rechange car il s'agit d'un composant du système de blocage du démarrage.

Serrures ⇨ 210.

Car Pass

Le Car Pass contient toutes les données relatives à la sécurité du véhicule et doit être conservé en lieu sûr.

Lors d'un passage à l'atelier, les données de ce véhicule sont nécessaires pour effectuer certains travaux.

Télécommande radio



Utilisée pour commander :

- verrouillage central
- dispositif antivol
- alarme antivol

Selon le modèle, le véhicule peut être doté d'une télécommande à 2 boutons ou à 3 boutons.

La télécommande a une portée de 5 mètres environ. Elle peut être réduite en raison de facteurs externes. Les feux de détresse confirment l'activation.

Manipuler la télécommande avec précaution, la protéger de l'humidité et des températures élevées, éviter tout actionnement inutile.

Défaillance

Si un actionnement du verrouillage central n'est pas possible à l'aide de la télécommande, cela peut être dû aux causes suivantes :

- La portée est dépassée.
- La tension de pile est trop basse.
- Utilisation fréquente et répétée de la télécommande alors que le véhicule est hors de portée, ce qui nécessitera une reprogrammation en atelier .
- Recouvrement des ondes radio par des installations radioélectriques externes plus puissantes.

Déverrouillage ⇨ 21.

Remplacement de pile de la télécommande

Remplacer la pile dès que la portée commence à se réduire.



Les piles ne doivent pas être jetées avec les ordures ménagères. Elles doivent être recyclées via les centres de collecte appropriés.



Enlever la vis et ouvrir le logement de pile en introduisant une pièce de monnaie dans la rainure et en la pivotant.

Remplacer la pile (pile de type CR2016) en faisant attention à la position de montage.

Remonter les deux moitiés du couvercle en veillant à ce qu'elles s'engagent correctement.

Reposer la vis et la serrer.

Serrures de porte

Verrou de sécurité antivol

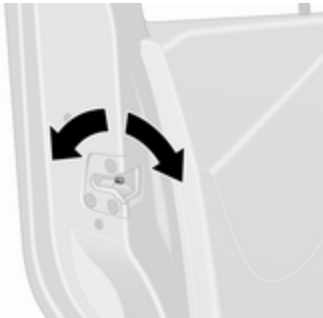

Afin d'empêcher l'ouverture des portes avant de l'extérieur, ouvrir la porte et engager le verrou de sécurité antivol.

À l'aide d'un outil adapté, tourner le contacteur de verrouillage de la porte en position verrouillée horizontale. La porte ne peut pas être ouverte de l'extérieur et peut uniquement être ouverte de l'intérieur du véhicule ou en utilisant la clé manuelle.

Pour le désengager, tourner le contacteur en position déverrouillée.

Serrures manuelles de porte

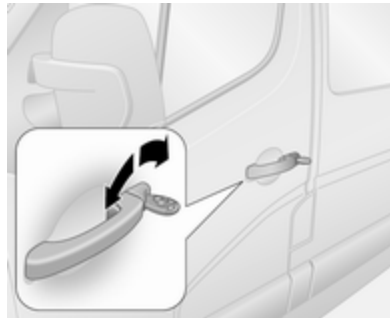

Tourner la clé dans la serrure de la porte du conducteur. Ouvrir les portes en tirant les poignées.

Verrouillage central

Déverrouille et verrouille les portes avant, les portes latérales coulissantes et le coffre.

Avec la télécommande à 3 touches, les portes avant et le coffre (et selon la configuration du véhicule, les portes latérales coulissantes) peuvent être déverrouillés et verrouillés séparément.

Remarque

Peu de temps après le déverrouillage à l'aide de la télécommande, les portes se verrouillent automatiquement si aucune d'entre elles n'est ouverte.

Déverrouillage du véhicule

Déverrouillage avec la télécommande à 2 boutons



Appuyer sur  pour déverrouiller les portes avant. Appuyer à nouveau pour déverrouiller le véhicule complet.

Déverrouillage avec la télécommande à 3 boutons



Selon la configuration du véhicule :

- Appuyer sur  : Les portes avant et les portes latérales coulissantes sont déverrouillées.

Appuyer à nouveau sur  : Le coffre est également déverrouillé.

- Appuyer sur  : Les portes avant sont déverrouillées.

Appuyer à nouveau sur  : Les portes latérales coulissantes et le

coffre sont également déverrouillés.

- Appuyer sur  : Toutes les portes et le coffre sont déverrouillés.

Verrouillage du véhicule

Fermer toutes les portes et le coffre. Si les portes ne sont pas bien fermées, le verrouillage central ne fonctionnera pas.

Verrouillage avec la télécommande à 2 boutons





Appuyer sur  : toutes les portes et le coffre sont verrouillés.

Verrouillage avec la télécommande à 3 boutons



Appuyer sur  : toutes les portes et le coffre sont verrouillés.

Remarque

Si installée, la surveillance de l'habitacle  32 se désactive par un appui prolongé sur  (jusqu'à ce qu'un signal sonore retentisse pour confirmer la désactivation).

En cas de désactivation accidentelle, déverrouiller à nouveau les portes et appuyer brièvement sur  pour verrouiller le véhicule.

Coffre

Verrouillage et déverrouillage du coffre avec la télécommande à 2 boutons





Une fois les portes avant déverrouillées à l'aide de , appuyer de nouveau sur  : Le coffre est déverrouillé.

Appuyer une fois sur  : Le coffre est verrouillé.

Verrouillage et déverrouillage du coffre avec la télécommande à 3 boutons



Selon la configuration du véhicule :

- Appuyer sur  : le coffre est verrouillé ou déverrouillé.
- Appuyer sur  : le coffre et les portes latérales coulissantes sont verrouillés ou déverrouillés.

Bouton de verrouillage central

Verrouille ou déverrouille les portes et le coffre depuis l'intérieur de l'habitacle.





Appuyer sur  pour verrouiller ou déverrouiller.

Le voyant dans le commutateur s'allume lorsque le véhicule est verrouillé.

En fonction de la version du véhicule, s'il est conduit avec un coffre ouvert, les portes avant (et les portes latérales coulissantes) peuvent toujours être verrouillées. Le contact étant mis, appuyer sur  et le maintenir enfoncé pendant plus de 5 secondes. Lors de la fermeture des portes arrière et du hayon, le verrouillage est automatique.

Verrouillage automatique en sortant du véhicule

En fonction de la version du véhicule, le commutateur  peut également être utilisé pour verrouiller automatiquement toutes les portes et le coffre en sortant du véhicule et en fermant la porte avant :

Extraire la clé du contacteur d'allumage et appuyer sans le relâcher sur le commutateur  pendant plus de 5 secondes ; le véhicule est verrouillé lorsque la porte avant est fermée.

Verrouillage automatique après avoir pris la route ↻ 25.

Défaillance dans le système de télécommande

Déverrouillage

Déverrouiller manuellement la porte avant en tournant la clé dans la serrure.

Mettre le contact et appuyer sur le commutateur de verrouillage central  pour ouvrir toutes les portes et le coffre.

Verrouillage

Verrouiller manuellement la porte avant en tournant la clé dans la serrure.

Défaillance du verrouillage central

Déverrouillage

Déverrouiller manuellement la porte avant en tournant la clé dans la serrure. Les autres portes peuvent être ouvertes en tirant les poignées intérieures.

Verrouillage

Pousser vers l'intérieur le bouton de sûreté de toutes les portes, sauf celle du conducteur. Puis fermer la porte du conducteur et la verrouiller de l'extérieur avec la clé.

Serrures de porte électriques

Combi, bus

Pour la sécurité, le conducteur a la possibilité d'actionner, à distance, les serrures de porte électriques des passagers.

Toutes les portes doivent être intégralement fermées et le verrouillage automatique doit être désactivé ↗ 25.

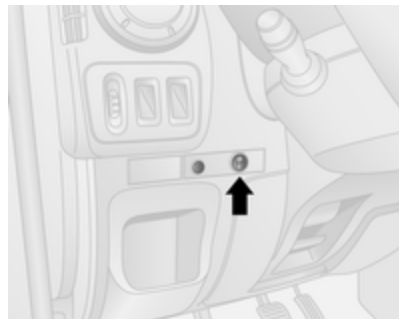

Pour verrouiller, appuyer sur le côté I du commutateur; le témoin ainsi que le commutateur clignotent alors une fois et un bip retentit.



Les témoins des portes correspondantes restent allumés.

Pour déverrouiller, appuyer sur le côté 0 du commutateur.

Défaillance

Dans le cas d'une défaillance du système, le témoin situé à côté du commutateur reste allumé et un avertissement sonore retentit.

Vérifier que les portes sont manuellement déverrouillées (commutateurs de serrures de portes intérieurs).

Le cas échéant, faire remédier à la cause du problème par un atelier.

Verrouillage automatique

Verrouillage automatique après avoir pris la route

En fonction de la version du véhicule, cette fonction de protection peut être configurée pour verrouiller toutes les portes et le coffre dès que le véhicule roule.



Activation

Le contact étant mis, appuyer sur le bouton de verrouillage central (I) et le maintenir enfoncé pendant environ 5 secondes. Jusqu'à ce qu'un signal sonore de confirmation retentisse.

Le voyant dans le commutateur s'allume lorsque le véhicule est verrouillé.

Désactivation

Le contact étant mis, appuyer sur  et le maintenir enfoncé pendant environ 5 secondes. Jusqu'à ce qu'un signal sonore de confirmation retentisse.

Sécurité enfants

Attention

Utiliser les sécurités enfants quand les places arrière sont occupées par des enfants.



Enfoncer la sécurité enfants pour que la porte ne puisse pas être ouverte depuis l'intérieur. La relever pour la désactiver.

Portes

Porte coulissante



Verrouiller et déverrouiller la porte latérale coulissante avec la télécommande ou la clé (si le véhicule en est équipé).

Ouvrir et fermer la porte latérale coulissante uniquement lorsque le véhicule est à l'arrêt avec le frein de stationnement serré (sur certains modèles, un signal sonore retentit lorsque la porte latérale coulissante est ouverte et que le frein de stationnement est relâché).

La porte latérale coulissante peut être verrouillée depuis l'intérieur à l'aide du commutateur de verrouillage intérieur.

S'assurer que la porte latérale est bien fermée et verrouillée avant de prendre la route.

⚠ Attention

Faire attention lors du fonctionnement de la porte latérale coulissante. Risque de blessure.

Vérifier qu'aucun objet n'est coincé pendant son fonctionnement et que personne ne se trouve dans la zone où elle se déplace.

En cas de stationnement sur une route, les portes coulissantes ouvertes peuvent se déplacer involontairement de par leur propre poids.

Avant de prendre la route, fermer les portes coulissantes.

Porte coulissante électrique

Ouverture



Véhicule à l'arrêt et frein de stationnement serré, appuyer sur le commutateur du tableau de bord pour ouvrir automatiquement la porte latérale coulissante. Le témoin du commutateur clignote pendant la manœuvre.

Remarque

Si le frein de stationnement n'est pas serré lors de l'enfoncement du commutateur, un signal sonore se fera entendre.

Pour arrêter le mouvement à tout instant, appuyer de nouveau sur le commutateur. Appuyer une fois pour poursuivre le mouvement de la porte coulissante électrique.

Remarque

Si la porte coulissante électrique est bloquée de l'intérieur avec la sécurité enfants active, un signal sonore retentit. Débloquer manuellement la porte de l'intérieur.

Fermeture

Appuyer à nouveau sur le commutateur; le témoin clignote et un signal sonore retentit pendant la manœuvre.

En cas de difficultés à l'ouverture ou à la fermeture, par ex. en raison du gel, maintenir le commutateur enfoncé pour accroître la force électrique de la porte coulissante.

⚠ Attention

Faire attention lors du fonctionnement de la porte coulissante électrique. Risque de blessure, en particulier pour les enfants.

Il convient d'être particulièrement attentif lorsque le véhicule est garé dans une côte : ouvrir ou fermer la porte intégralement jusqu'à l'encliquetage en position de verrouillage.

Observer attentivement la porte quand elle fonctionne. Vérifier qu'aucun objet n'est coincé pendant son fonctionnement et que personne ne se trouve dans la zone où elle se déplace.

Remarque

Ne pas actionner la porte coulissante électrique trop souvent sans faire tourner le moteur, car cela déchargera la batterie du véhicule.

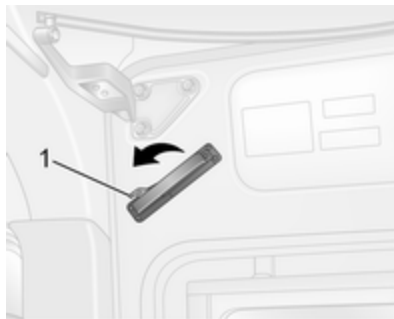
Sortie du véhicule en cas d'urgence

En cas d'urgence, la porte latérale coulissante peut être ouverte manuellement après avoir relâché la poignée intérieure.

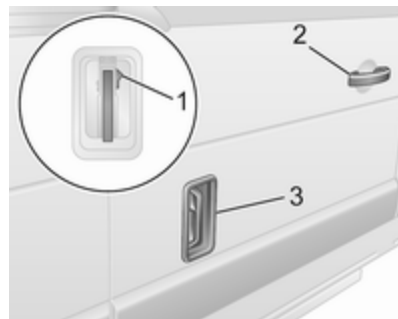

Il est également possible, si le véhicule est déverrouillé, d'ouvrir la porte en utilisant la poignée extérieure (en fonction de la variante du modèle). Soulever la poignée (3) sur la position du deuxième cran, puis faire glisser la porte vers l'arrière en utilisant la poignée (2) se trouvant près du bord avant de la porte.

Réinitialisation

Si la porte a été ouverte manuellement, le système de porte coulissante électrique doit être réinitialisé.



Ouvrir la porte latérale coulissante à moitié et déplacer la poignée appropriée sur la position du premier cran, le témoin s'allume sur le tableau de bord. Puis appuyer sur le bouton (1) de la poignée concernée.

Déplacer la poignée de l'avant vers l'arrière pour vérifier le bon fonctionnement du moteur d'actionneur de porte ; puis appuyer et maintenir enfoncé le commutateur sur le tableau de bord pour complètement fermer la porte ; le témoin s'éteint lorsque le système est correctement réinitialisé.

Maintenance



Le propriétaire est responsable du remplacement de la courroie d'entraînement tous les 25 000 cycles ; c'est pourquoi un compteur est incorporé au bas du montant B. Le compteur est incrémenté à chaque ouverture et fermeture, et il n'est pas possible de le réinitialiser. Prendre contact avec un atelier.

En cas de défaillance de la courroie d'entraînement, la porte peut être ouverte et fermée manuellement.

Défaillance

Si une défaillance du système est détectée lors du déverrouillage des portes, un signal sonore retentit et la diode intégrée au commutateur s'allume. Vérifier la position de la poignée extérieure. Réinitialiser la poignée si elle se trouve dans la position ouverte et utiliser la clé pour opérer les serrures de porte.

Prendre contact avec un atelier si la défaillance persiste.

Marche latérale électrique

Attention

Faire attention lors de l'utilisation de la marche latérale électrique, en particulier par temps humide et froid.



La marche latérale électrique fonctionne automatiquement à l'ouverture ou à la fermeture de la porte coulissante.

⚠ Attention

Vérifier que l'espace libre est suffisant pour que la marche latérale électrique puisse se déployer intégralement et se rétracter sans obstruction.



Le témoin s'allume pendant le fonctionnement de la marche latérale électrique. S'il reste allumé une fois la porte fermée, cela signifie que la marche ne s'est pas rétractée.

En cas de défaillance, rétracter manuellement la marche latérale électrique en dévissant la manivelle orange se trouvant à l'arrière de la marche, en s'assurant qu'aucun obstacle n'empêche son retrait. Une fois la marche rétractée, visser la manivelle orange. Prendre contact avec un atelier.

Portes arrière

Verrouiller et déverrouiller les portes arrière avec la télécommande ou la clé (si le véhicule en est équipé).

Pour ouvrir la porte arrière droite, tirer la poignée extérieure.

La porte droite peut également être ouverte de l'intérieur du véhicule en tirant sur la poignée intérieure.



La porte arrière gauche est alors déverrouillée à l'aide du levier.

⚠ Attention

Les feux arrière peuvent être cachés si les portes arrière sont ouvertes et que le véhicule stationne sur le bord de la chaussée.

Signaler la présence du véhicule aux autres usagers en utilisant un triangle de présignalisation ou tout autre équipement spécifié par le code de la route.

Les portes sont maintenues dans une position à 90°, grâce à des limiteurs d'ouverture.



Pour ouvrir les portes à 180° ou plus (en fonction du modèle), libérer les limiteurs d'ouverture des loquets dans les cadres de porte et ouvrir les portes à la position souhaitée.



Lors de l'ouverture des portes à 270°, les portes sont maintenues en position totalement ouvertes grâce à des aimants situés sur le flanc de la carrosserie.

⚠ Attention

Vérifier que les portes ouvertes à fond sont bien fixées.

Des portes ouvertes peuvent se refermer en claquant sous l'effet du vent !

Lors de la fermeture des portes, attacher chaque limiteur d'ouverture au loquet du cadre de porte.

Les portes arrière peuvent être verrouillées depuis l'intérieur à l'aide du commutateur de verrouillage intérieur situé sur l'intérieur de la porte droite.

Toujours fermer la porte gauche avant la porte droite.

Combi, bus

Sur les véhicules avec direction à gauche, les portes arrière sont ouvertes depuis l'intérieur en tirant sur la poignée intérieure.

Les véhicules à conduite à droite, tirer sur la poignée intérieure de la porte droite depuis l'intérieur du véhicule et ouvrir, puis relâcher la porte gauche en abaissant le levier et ouvrir.

Toujours fermer la porte gauche avant la porte droite.

Sécurité du véhicule

Dispositif antivol

⚠ Attention

Ne pas mettre le dispositif antivol en marche quand des personnes sont dans le véhicule ! Le déverrouillage de l'intérieur est impossible.

Le système condamne toutes les portes. Toutes les portes doivent être fermées pour pouvoir activer le système.

Remarque

Quand les feux de détresse ou les feux latéraux sont enclenchés, le dispositif antivol ne peut pas être activé.

L'activation ou la désactivation n'est pas possible avec le bouton de verrouillage central.

Activation



Appuyer deux fois sur  en moins 3 secondes.

Les feux de détresse clignotent cinq fois à titre de confirmation.

Désactivation

Déverrouiller les portes en appuyant sur  de la télécommande.

Alarme antivol

L'alarme antivol fonctionne en association avec le verrouillage central.

Elle surveille :

- portes, hayon et capot
- habitacle
- coffre
- allumage
- interruption de l'alimentation électrique de la sirène

Activation

Toutes les portes et le capot doivent être fermés.



Appuyer sur  pour activer l'alarme antivol. Les feux de détresse clignotent deux fois pour confirmer l'activation.

Si les feux de détresse ne clignotent pas lors de l'activation, une porte ou le capot moteur n'est pas bien fermé.

Remarque

Toute modification de l'environnement intérieur du véhicule, telle que l'usage de housses de siège et vitres ouvertes risque de perturber la fonction de surveillance de l'habitacle.

Désactivation

Le déverrouillage du véhicule ou la mise du contact désactive l'alarme antivol. Les feux de détresse clignotent une fois pour confirmer la désactivation.

Remarque

Si l'alarme s'est déclenchée, déverrouiller le véhicule avec la clé n'arrêtera pas la sirène d'alarme. Pour arrêter la sirène d'alarme, mettre le contact. Si l'alarme s'est déclenchée, les feux de détresse ne clignoteront pas lors de la désactivation.

Activation sans surveillance de l'habitacle

Désactiver la surveillance de l'habitacle quand des personnes ou des animaux restent dans le véhicule ou si le chauffage auxiliaire  117 est programmé pour un démarrage temporisé ou commandé à distance.



Selon la configuration du véhicule :

- enfoncer et maintenir  ou
- mettre le contact et le couper deux fois rapidement, fermer alors les portes et activer le système antivol

Un signal sonore est émis comme confirmation.

Cette situation subsiste jusqu'à ce que les portes soient déverrouillées.

Alarme

Une fois déclenchée, l'alarme retentit via une sirène auto-alimentée distincte et les feux de détresse clignotent en même temps. Le nombre et la durée des signaux d'alarme sont spécifiés par la législation.

Si la batterie du véhicule est débranchée ou si l'alimentation de l'alarme est coupée, la sirène d'alarme retentira. Si la batterie du véhicule doit être débranchée, d'abord désactiver l'alarme antivol.

Pour arrêter la sirène d'alarme (si elle s'est déclenchée) et, par conséquent, désactiver l'alarme antivol, rebrancher la batterie du véhicule et déverrouiller le véhicule en appuyant sur le bouton  de la télécommande (ou mettre le contact).



Blocage du démarrage

Le système fait partie du contact d'allumage et vérifie si le véhicule peut être démarré avec la clé utilisée.

Le blocage du démarrage est automatiquement activé après avoir enlevé la clé de la serrure d'allumage et aussi si la clé est laissée dans le commutateur d'allumage quand le moteur est arrêté.

S'il est impossible de démarrer le moteur, couper le contact et enlever la clé, attendre plus ou moins 2 secondes, puis répéter la tentative de démarrage. Si la tentative de démarrage est à nouveau infructueuse, essayer de démarrer le moteur en utilisant la clé de réserve et prendre contact avec un atelier.

Remarque

Le blocage du démarrage ne verrouille pas les portes. Toujours verrouiller les portes en quittant le véhicule et activer l'alarme antivol  21,  32.

Rétroviseurs extérieurs

Forme convexe

Le rétroviseur extérieur convexe se compose d'une zone asphérique et réduit les angles morts. La forme du miroir rend les objets d'apparence plus petite, ce qui rend plus difficile l'estimation des distances.

Réglage manuel

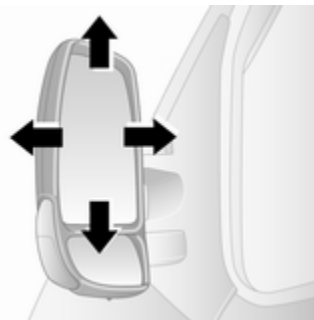

Régler les rétroviseurs en les faisant pivoter dans la direction souhaitée.

Les miroirs inférieurs ne sont pas réglables.

Réglage électrique



Mettre le contact pour opérer les rétroviseurs extérieurs.

Sélectionner le rétroviseur extérieur concerné en tournant la commande vers la gauche ou la droite. Pivoter ensuite la commande pour régler le rétroviseur.

En position centrale, aucun rétroviseur n'est sélectionné.

Les miroirs inférieurs ne sont pas réglables.

Rabattement



Pour la sécurité des piétons, les rétroviseurs extérieurs se rabattent s'ils sont violemment heurtés. Repositionner le rétroviseur en appuyant légèrement sur son boîtier.

Position de stationnement

Les rétroviseurs extérieurs peuvent être rabattus en appuyant doucement sur le bord extérieur du boîtier, par exemple en cas de stationnement dans un endroit exigü.

Rétroviseurs chauffés



Commandés en appuyant sur  de chaque système. Le voyant intégré au bouton s'allume pendant le fonctionnement.



Le chauffage fonctionne quand le moteur tourne et est automatiquement arrêté au bout d'un certain temps.

Climatisation automatique ↪ 110.

Climatisation automatique ↪ 112.

Rétroviseur intérieur

Position nuit manuelle

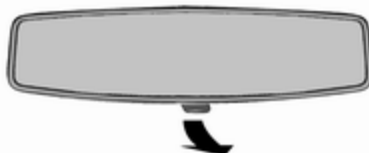

Pour réduire l'éblouissement, régler le levier sous le rétroviseur.

Rétroviseur grand angle



Selon le véhicule, un grand rétroviseur convexe se trouve devant le pare-soleil passager avant afin d'améliorer la visibilité et de réduire les angles morts.

Vitres

Pare-brise

Autocollants sur le pare-brise

Ne pas fixer d'autocollants sur le pare-brise, par ex. des autocollants de péage ou tout autre élément identique, dans la zone du rétroviseur intérieur du pare-brise. Dans le cas contraire, la zone de détection du capteur se trouvant dans le logement de rétroviseur pourrait se trouver restreinte.

Lève-vitres manuels

Les vitres de portes peuvent être ouvertes ou fermées au moyen des manivelles de vitre.

Lève-vitres électriques

⚠ Attention

Manipuler les lève-vitres électroniques avec prudence. Risque de blessure, en particulier pour les enfants.

Fermer les vitres en observant bien la zone de fermeture. S'assurer que rien ne puisse être coincé.

Mettre le contact pour manœuvrer les lève-vitres électriques.



Manœuvrer le commutateur de la vitre concernée en l'appuyant pour l'ouvrir ou en le relevant pour la fermer.

Pour les véhicules avec fonction d'ouverture automatique de la vitre de la porte du conducteur ; au cours de l'ouverture, actionner à nouveau le commutateur pour arrêter le mouvement d'ouverture de la vitre.

En cas de problème de fermeture, par exemple dû au gel, actionner plusieurs fois le commutateur pour fermer la vitre étape par étape.

Surcharge

Si les vitres sont manœuvrées fréquemment à de courts intervalles, la commande des vitres est désactivée un certain temps.

Vitres arrière

Vitres latérales coulissantes

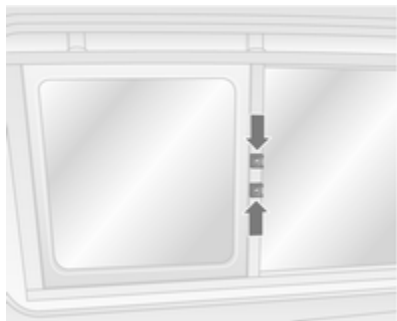

Appuyer sur le verrou et faire coulisser la vitre pour l'ouvrir. Vérifier que le verrou s'engage à la fermeture.

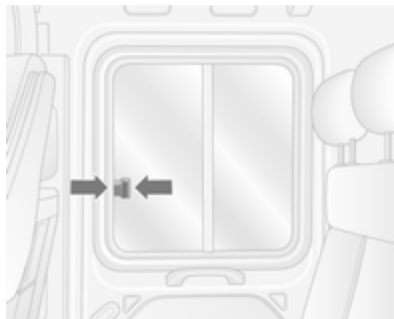

Appuyer sur le verrou et faire coulisser la vitre pour l'ouvrir. Vérifier que le verrou s'engage à la fermeture.

Ouverture des vitres latérales

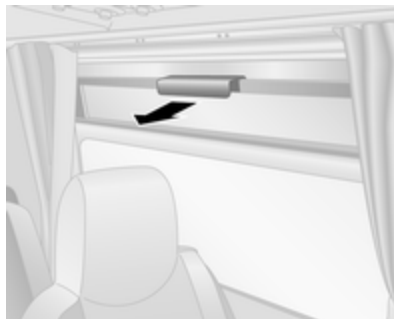

Tirer sur la poignée pour ouvrir la vitre.

Remarque

Certaines vitres peuvent ne pas s'ouvrir complètement en fonction du modèle.

Sortie du véhicule en cas d'urgence



Pour sortir du véhicule en cas d'urgence, utiliser le marteau 1 pour briser la vitre 2.

En fonction de la version du véhicule, la sortie de secours peut être via le panneau vitré du toit ↪ 40.

Lunette arrière chauffante



Commandés en appuyant sur  de chaque système. Le voyant intégré au bouton s'allume pendant le fonctionnement.



Le chauffage fonctionne quand le moteur tourne et est automatiquement arrêté au bout d'un certain temps.

Climatisation automatique ⇨ 110.

Climatisation automatique ⇨ 112.

Pare-soleil

Les pare-soleil peuvent être abaissés et pivotés latéralement pour éviter les éblouissements.

Si les pare-soleil sont équipés de miroirs de courtoisie, les caches de ces derniers doivent être fermés en roulant.

Les pare-soleil peuvent également être dotés d'un support pour les tickets de parking etc.

Rétroviseur grand angle ⇨ 36.

Toit

Panneau vitré

Sortie du véhicule en cas d'urgence



En cas d'urgence, on peut briser la vitre. Utiliser le marteau pour frapper la vitre.

En fonction de la version du véhicule, la sortie de secours peut être via les vitres latérales ↪ 38.

Sièges, systèmes de sécurité

Appuis-tête	41
Sièges avant	42
Position de siège	42
Réglage de siège	43
Accoudoir	47
Chauffage	48
Sièges arrière	48
Ceintures de sécurité	51
Ceinture de sécurité à trois points	52
Système d'airbag	54
Système d'airbag frontal	57
Système d'airbag latéral	58
Désactivation d'airbag	58
Systèmes de sécurité pour enfant	60
Emplacements de montage d'un système de sécurité pour enfant	61
Systèmes de sécurité pour enfant ISOFIX	68
Systèmes de sécurité pour enfant Top-Tether	68

Appuis-tête

Position

⚠ Attention

Ne rouler que si l'appui-tête est correctement réglé.

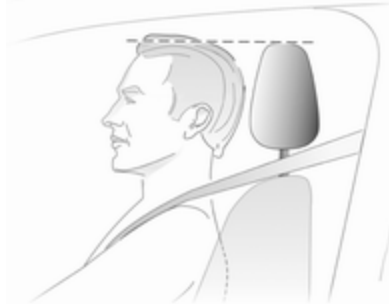

Le bord supérieur de l'appui-tête doit toujours être au niveau du haut de la tête. Si cela s'avérait impossible pour des personnes de très grande taille, l'appui-tête doit être réglé sur la posi-

tion la plus haute. Pour des personnes de très petite taille, régler l'appui-tête sur la position la plus basse.

Réglage

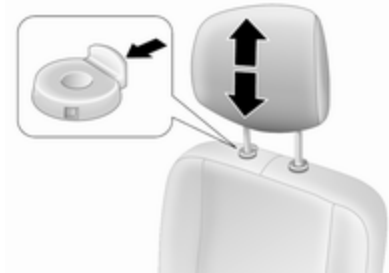

Tirer sur le loquet pour monter l'appui-tête ou enfoncer le loquet pour l'abaisser. Vérifier que l'appui-tête s'engage.



En fonction de la version, les appuis-tête peuvent également être inclinés vers l'avant ou vers l'arrière. Pousser ou tirer la partie inférieure de l'appui-tête pour l'ajuster.

Remarque

Des accessoires homologués ne peuvent être attachés à l'appui-tête de passager avant que si le siège n'est pas occupé.

Démontage

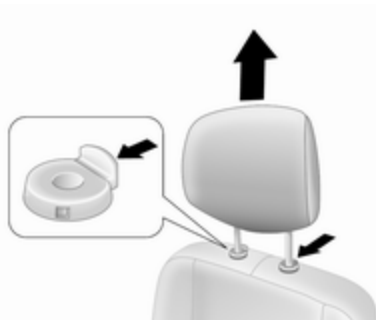

Enfoncer les deux loquets, tirer l'appui-tête vers le haut et l'enlever.

Ranger les appuis-tête en les attachant dans le coffre. Ne pas rouler avec l'appui-tête enlevé si le siège est occupé.

Sièges avant

Position de siège

⚠ Attention

Ne conduire que si le siège est correctement réglé.

⚠ Danger

Ne pas s'asseoir à moins de 25 cm du volant afin de permettre un déploiement sûr de l'airbag.

⚠ Attention

Ne jamais régler les sièges en roulant. Ils pourraient se déplacer de manière incontrôlée.

⚠ Attention

Ne jamais ranger d'objets en vrac sous les sièges.

Vide-poches sous le siège, boîte de rangement ⇨ 71



- S'asseoir avec les fesses aussi près que possible du dossier. Ajuster la distance entre le siège et les pédales de sorte que vos jambes soient légèrement fléchies en enfonçant les pédales. Reculer au maximum le siège du passager avant.
- Régler la hauteur de siège suffisamment haut que pour disposer d'un champ de vision claire de tous les côtés et de tous les instruments. Respecter un écartement d'au moins une main entre votre tête et le cadre du toit. Vos

cuisses doivent reposer légèrement sur le siège sans s'y enfoncer.

- S'asseoir avec les épaules aussi près que possible du dossier. Régler l'inclinaison du dossier de sorte qu'il soit possible d'atteindre le volant avec les bras légèrement fléchis. En tournant le volant, le contact entre les épaules et le dossier doit être maintenu. Ne pas trop incliner le dossier vers l'arrière. Angle d'inclinaison maximal recommandé d'environ 25°.
- Régler le volant ⇨ 78.
- Régler l'appui-tête ⇨ 41.
- Réglage de la hauteur des ceintures de sécurité ⇨ 52.
- Régler le soutien lombaire de manière à épouser la forme naturelle de la colonne vertébrale ⇨ 43.

Réglage de siège

Conduire uniquement le véhicule si les sièges et les dossiers sont correctement encliquetés.

Réglage longitudinal

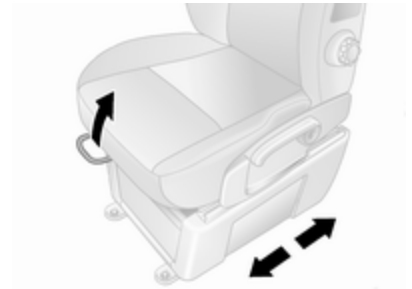

Tirer la poignée, déplacer le siège et relâcher la poignée.

Essayer de déplacer le siège vers l'arrière et l'avant pour s'assurer que le siège est verrouillé en place.

Réglage longitudinal du siège à suspension



Tirer la poignée, déplacer le siège et relâcher la poignée.

Essayer de déplacer le siège vers l'arrière et l'avant pour s'assurer que le siège est verrouillé en place.

Inclinaison du dossier

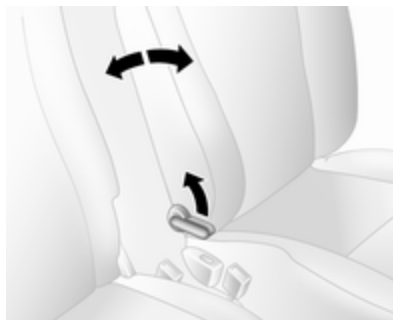

Tirer le levier, régler l'inclinaison et relâcher le levier. Laisser le siège s'encliqueter de manière audible.

Inclinaison du dossier du siège à suspension



Tirer le levier, régler l'inclinaison et relâcher le levier. Laisser le siège s'encliqueter de manière audible.

Hauteur de siège



Mouvement de pompage du levier
vers le haut : siège plus haut
vers le bas : siège plus bas

Hauteur de siège à suspension

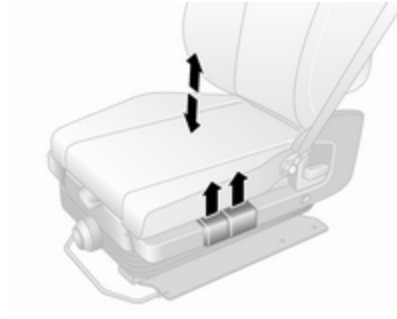

Tirer la manette de déverrouillage
avant pour régler la hauteur de la partie
avant du siège.
Tirer la manette de déverrouillage
arrière pour régler la hauteur de la partie
arrière du siège.

Soutien lombaire



Régler le soutien lombaire en fonction
des besoins personnels.
Augmenter ou diminuer le soutien :
tourner la roue moletée sans exercer
d'effort sur le dossier.

Soutien lombaire de siège à suspension



Régler le soutien lombaire en fonction des besoins personnels.

Opérer la pompe à main de manière répétitive (située sous l'unité) pour augmenter la fermeté.

Appuyer sur le bouton de décharge (sur l'avant de l'unité) pour diminuer la fermeté.

Sensibilité du siège à suspension



Pour ajuster le niveau de sensibilité du siège à suspension.

tourner à droite : plus dure
tourner à gauche : moins dure

Réglage de siège pivotant

Position du siège

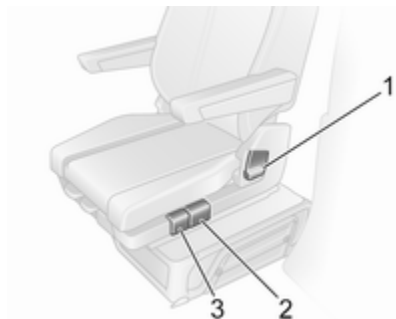

Déplacer la poignée 2, déplacer le siège et relâcher la poignée.

Essayer de déplacer le siège vers l'arrière et l'avant pour s'assurer que le siège est verrouillé en place.

Dossiers de siège

Tirer la manette 1, régler l'inclinaison et relâcher la manette. Laisser le siège s'encliqueter de manière audible.

Angle de la base du siège

Déplacer la poignée **3** pour régler l'angle de la base du siège.

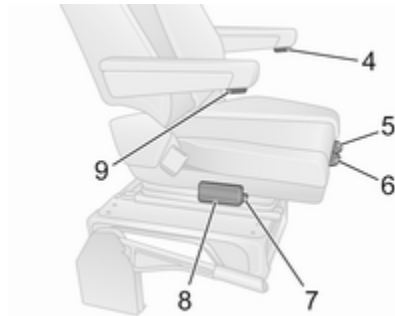
Soutien lombaire

Régler le soutien lombaire en fonction des besoins personnels.

Opérer la pompe à main **8** de manière répétitive (située sous le l'unité) pour augmenter la fermeté.

Appuyer sur le bouton de décharge **7** pour diminuer la fermeté.

Positionnement de la base de siège

Soulever la poignée **5**, déplacer la base du siège vers l'avant ou l'arrière, relâcher la poignée.

Accoudoirs

Pour régler la hauteur des accoudoirs, tourner le bouton **4** ou **9**.

Pivotement du siège

Le siège du conducteur peut être pivoté sur 180° de la position face à la route, par exemple pour faciliter l'accès à la zone du coffre lorsque le véhicule est immobile et que le moteur est coupé.

Avant de faire pivoter le siège, effectuer les préparatifs suivants :

- Déboucler la ceinture de sécurité.
- Relever les accoudoirs.
- Reculer au maximum le siège.
- Régler l'angle de la base du siège à sa position la plus basse.
- Régler l'inclinaison du dossier de siège à la position verticale.
- Ouvrir la porte du conducteur.

Soulever la poignée **6**, faire pivoter le siège de la position face à la route, puis relâcher la poignée.

Toujours repositionner le siège face à la route avant de conduire le véhicule et vérifier que le siège est verrouillé en place avant de démarrer.

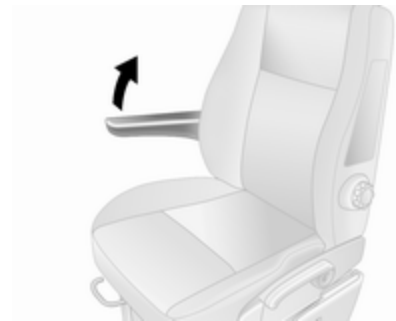
Accoudoir

Les accoudoirs peuvent être relevés quand ils ne sont pas utilisés.

Chauffage

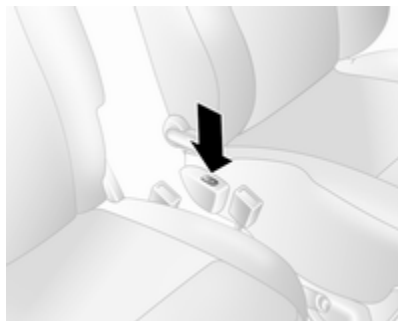

Appuyer sur  pour le siège correspondant. Le voyant du bouton s'allume. Appuyer sur l'autre extrémité du commutateur à bascule pour arrêter le chauffage du siège.

Le chauffage de siège est à commande thermostatique et se coupe automatiquement lorsque la température du siège est suffisante. Le voyant s'allume pour indiquer que le système est activé, et non pas simplement lorsque le chauffage est en marche.

Un usage prolongé n'est pas recommandé pour les personnes ayant la peau sensible.

Le chauffage des sièges n'est possible qu'avec le moteur en marche.

Sièges arrière

Accès aux sièges arrière



En fonction de la version du véhicule, pour faciliter l'accès aux sièges arrière, tirer sur le levier de déverrouillage et rabattre le dossier de siège vers l'avant.

⚠ Attention

S'assurer que le dossier revienne à la position correcte et que les boucles de ceinture de sécurité soit correctement fixées.

Bouclage de la ceinture de sécurité
⇨ 52.

Sièges arrière amovibles**⚠ Attention**

Ne jamais déposer les sièges arrière en roulant. Ils pourraient se déplacer de manière incontrôlée.

Démontage

Sur certains modèles, la zone de chargement peut être augmentée en enlevant les sièges arrière.

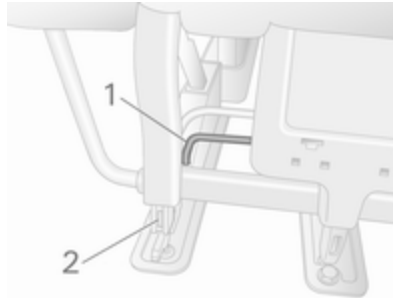

- Soulever le levier 1 des deux côtés du siège ; des goupilles 2 apparaissent pour indiquer que le siège est déverrouillé.
- Reculer le siège pour déverrouiller des points d'ancrage au plancher.
- Le siège peut maintenant être soulevé.

⚠ Attention

Les sièges amovibles sont lourds !
Ne pas essayer de les enlever seul.

Pose**Avertissement**

Les sièges de 2e et 3e rangées ne sont pas interchangeables et doivent être remis à leur emplacement d'origine.

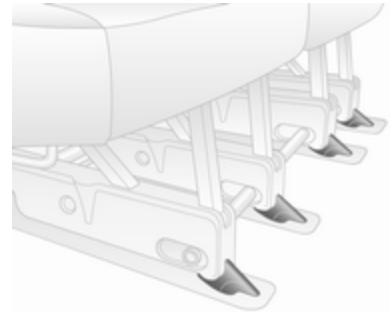

Positionner les guides de siège immédiatement derrière les points d'ancrage de plancher avant et faire coulisser vers l'avant pour l'engager.

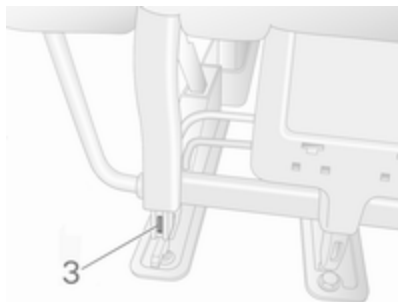

Le siège se verrouille automatiquement et les goupilles **3** disparaissent à la vue, indiquant que le siège est verrouillé.

Avertissement

Lors du montage des sièges, s'assurer que les sièges sont bien positionnés dans les points d'ancrage et que les loquets de verrouillage sont bien engagés.

Combi, bus

Démontage

À l'aide de l'outil de la trousse d'outillage se trouvant dans la boîte à gants, tourner les leviers pour débloquer le siège.

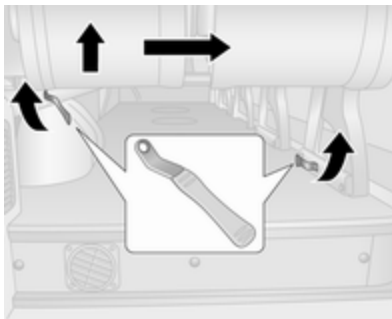

1. Débloquer la fixation externe.
2. Débloquer la fixation interne.
3. Lever le siège du côté externe et le déplacer vers le centre du véhicule.

⚠ Attention

Les sièges amovibles sont lourds !
Ne pas essayer de les enlever seul.

Pose

1. Placer le siège au-dessus des points d'ancrage.
2. Abaisser le siège jusqu'à ce qu'il s'engage.
3. Vérifier que le siège est fermement bloqué en place.

Ceintures de sécurité



Les ceintures de sécurité sont bloquées lors d'accélération ou de décélération brutales du véhicule, ce qui assure le maintien des occupants à leur place. Le risque de blessure est ainsi sensiblement réduit.

⚠ Attention

Boucler la ceinture de sécurité avant chaque déplacement.

Les personnes non attachées mettent en danger tous les occupants du véhicule, en plus d'eux-mêmes.

Les ceintures de sécurité sont conçues pour n'être utilisées que par une seule personne à la fois. Système de sécurité pour enfants ↪ 60.

Vérifier régulièrement toutes les parties du système de ceinture pour s'assurer qu'elles fonctionnent bien et qu'elles ne sont pas endommagées.

Faire remplacer les pièces endommagées. Après un accident, faire remplacer les ceintures et les rétracteurs de ceinture déclenchés dans un atelier.

Remarque

S'assurer que les ceintures ne sont pas coincées ni endommagées par des chaussures ou des objets tran-

chants. Empêcher que des saletés ne pénètrent dans les rétracteurs de ceinture.

Rappel de ceinture de sécurité

Le siège avant est doté d'un rappel de ceinture de sécurité, indiqué par le témoin  du tableau de bord ↪ 86, ↪ 89.

Limiteurs d'effort



Aux sièges avant, ils réduisent la charge sur le corps grâce à un relâchement progressif de la ceinture pendant une collision.

Rétracteurs de ceinture

Les ceintures de sécurité des sièges avant sont tendues en cas de collision avant et arrière d'une certaine gravité.

⚠ Attention

Une manipulation incorrecte (p. ex. la dépose ou la pose des ceintures) peut déclencher les rétracteurs de ceinture.

Le déclenchement des rétracteurs de ceinture est indiqué par un témoin  qui est allumé continuellement  89.

Faire remplacer les rétracteurs de ceinture déclenchés par un atelier. Les rétracteurs de ceinture ne se déclenchent qu'une seule fois.

Remarque

Ne pas fixer ou installer d'accessoires ou d'autres objets qui peuvent interférer avec le fonctionnement des rétracteurs de ceinture. Ne pas apporter de changement aux composants des rétracteurs de ceinture car cela annulerait l'homologation du véhicule.

Ceinture de sécurité à trois points

Boucler



Tirer la ceinture hors de l'enrouleur, la guider sur le corps sans la vriller et insérer la plaque de verrouillage dans la boucle. En roulant, tendre régulièrement la sangle abdominale en tirant sur la sangle thoracique.

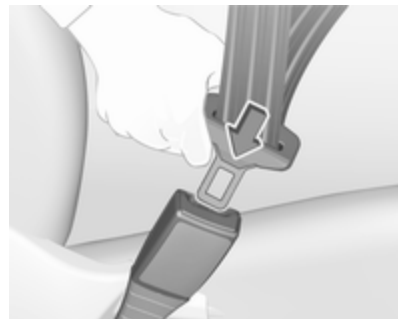

Le port de vêtements larges ou épais gêne la position tendue de la ceinture. Ne pas placer d'objets, comme un sac à main ou un téléphone portable, entre la ceinture et le corps.

Attention

Ne pas faire passer la ceinture sur des objets durs ou fragiles dans les poches des vêtements.

Rappel de ceinture de sécurité   89.

Réglage en hauteur

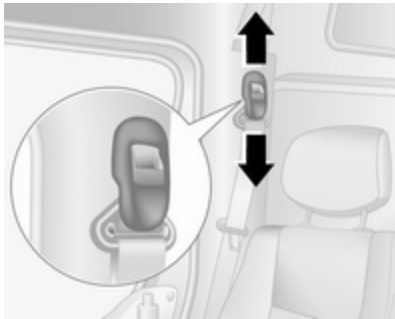

1. Sortir un peu la ceinture.
2. Déplacer le réglage de hauteur vers le haut ou appuyer sur le bouton pour le désengager et déplacer le réglage de hauteur vers le bas.



Régler la hauteur de sorte que la ceinture passe au-dessus de l'épaule. Elle ne doit pas passer sur le cou ou le haut du bras.

⚠ Attention

Ne pas régler pendant la conduite.

Déboucler



Pour détacher la ceinture, appuyer sur le bouton rouge de la boucle de ceinture.

Utilisation de la ceinture de sécurité pendant la grossesse



⚠ Attention

La sangle abdominale doit passer le plus bas possible sur le bassin pour éviter la pression sur le bas-ventre.

Système d'airbag

Le système d'airbags comporte une série de systèmes individuels en fonction de l'étendue de l'équipement.

Une fois déclenché, les airbags se déploient en quelques millisecondes. Il se dégonfle si rapidement que cela passe souvent inaperçu pendant la collision.

⚠ Attention

En cas de manipulation non conforme, les systèmes d'airbags peuvent se déclencher en explosant.

Remarque



Dans la zone de la console centrale se trouve l'électronique de commande du système d'airbags et de rétracteurs de ceinture. Ne ranger aucun objet magnétique à cet endroit.

Ne fixer aucun objet sur les recouvrements des airbags et ne pas les recouvrir d'autres matériaux.

Chaque airbag ne peut être déclenché qu'une seule fois. Faire remplacer les airbags par un atelier. En outre, il peut être nécessaire de faire remplacer le volant, le tableau de bord, des pièces de garnissage, les joints de portes, les poignées et les sièges.

Ne pas apporter de changement au système d'airbag car cela annulerait l'homologation du véhicule.

Quand les airbags se gonflent, des gaz brûlants s'échappent et peuvent provoquer des brûlures.

Témoin  des systèmes d'airbags
 89.

Systèmes de sécurité pour enfant sur le siège passager avant avec systèmes d'airbag

Avertissement selon la réglementation ECE R94.02 :



EN: NEVER use a rear-facing child restraint system on a seat protected by an ACTIVE AIRBAG in front of it, DEATH or SERIOUS INJURY to the CHILD can occur.

DE: Nach hinten gerichtete Kindersitze NIEMALS auf einem Sitz verwenden, der durch einen davor befindlichen AKTIVEN AIRBAG geschützt ist, da dies den TOD oder SCHWERE VERLETZUNGEN DES KINDES zur Folge haben kann.

FR: NE JAMAIS utiliser un siège d'enfant orienté vers l'arrière sur un siège protégé par un COUSSIN GONFLABLE ACTIF placé devant lui, sous

peine d'infliger des BLESSURES GRAVES, voire MORTELLES à l'ENFANT.

ES: NUNCA utilice un sistema de retención infantil orientado hacia atrás en un asiento protegido por un AIRBAG FRONTAL ACTIVO. Peligro de MUERTE o LESIONES GRAVES para el NIÑO.

RU: ЗАПРЕЩАЕТСЯ устанавливать детское удерживающее устройство лицом назад на сиденье автомобиля, оборудованном фронтальной подушкой безопасности, если ПОДУШКА НЕ ОТКЛЮЧЕНА! Это может привести к СМЕРТИ или СЕРЬЕЗНЫМ ТРАВМАМ РЕБЕНКА.

NL: Gebruik NOOIT een achterwaarts gericht kinderzitje op een stoel met een ACTIEVE AIRBAG ervoor, om DODELIJK of ERNSTIG LETSEL van het KIND te voorkomen.

DA: Brug ALDRIG en bagudvendt autostol på et forsæde med AKTIV AIRBAG, BARNET kan komme i LIVSFARE eller komme ALVORLIGT TIL SKADE.

SV: Använd ALDRIG en bakåtvänd barnstol på ett säte som skyddas med en framförvarande AKTIV AIRBAG. DÖDSFALL eller ALLVARLIGA SKADOR kan drabba BARNET.

FI: ÄLÄ KOSKAAN sijoita taaksepäin suunnattua lasten turvaistuinta istuimelle, jonka edessä on AKTIIVINEN TURVATYYNYY, LAPSI VOI KUOLLA tai VAMMAUTUA VAKAVASTI.

NO: Bakovervendt barnesikringsutstyr må ALDRIG brukes på et sete med AKTIV KOLLISJONSPUTE foran, da det kan føre til at BARNET utsettes for LIVSFARE og fare for ALVORLIGE SKADER.

PT: NUNCA use um sistema de retenção para crianças voltado para trás num banco protegido com um AIRBAG ACTIVO na frente do mesmo, poderá ocorrer a PERDA DE VIDA ou FERIMENTOS GRAVES na CRIANÇA.

IT: Non usare mai un sistema di sicurezza per bambini rivolto all'indietro su un sedile protetto da AIRBAG ATTIVO di fronte ad esso: pericolo di MORTE o LESIONI GRAVI per il BAMBINO!

EL: ΠΟΤΕ μη χρησιμοποιείτε παιδικό κάθισμα ασφαλείας με φορά προς τα πίσω σε κάθισμα που προστατεύεται από μετωπικό ΕΝΕΡΓΟ ΑΕΡΟΣΑΚΟ, διότι το παιδί μπορεί να υποστεί ΘΑΝΑΣΙΜΟ ή ΣΟΒΑΡΟ ΤΡΑΥΜΑΤΙΣΜΟ.

PL: NIE WOLNO montować fotelika dziecięcego zwróconego tyłem do kierunku jazdy na fotelu, przed którym znajduje się WŁĄCZONA PODUSZKA POWIETRZNA. Niezastosowanie się do tego zalecenia może być przyczyną ŚMIERCI lub POWAŻNYCH OBRAŻEŃ u DZIECKA.

TR: Arkaya bakan bir çocuk emniyet sistemini KESİNLİKLE önünde bir AKTİF HAVA YASTIĞI ile korunmakta olan bir koltukta kullanmayınız. ÇOCUK ÖLEBİLİR veya AĞIR ŞEKİLDE YARALANABİLİR.

UK: НИКОЛИ не використовуйте систему безпеки для дітей, що встановлюється обличчям назад, на сидінні з УВІМКНЕНОЮ ПОДУШКОЮ БЕЗПЕКИ, інакше це може призвести до СМЕРТІ чи СЕРІОЗНОГО ТРАВМУВАННЯ ДИТИНИ.

HU: SOHA ne használjon hátrafelé néző biztonsági gyerekülést előlről AKTÍV LÉGZSÁKKAL védett ülésen, mert a GYERMEK HALÁLÁT vagy KOMOLY SÉRÜLÉSÉT okozhatja.

HR: NIKADA nemojte koristiti sustav zadržavanja za djecu okrenut prema natrag na sjedalu s AKTIVNIM ZRAČNIM JASTUKOM ispred njega, to bi moglo dovesti do SMRTI ili OZBILJNIH OZLJEDA za DIJETE.

SL: NIKOLI ne nameščajte otroškega varnostnega sedeža, obrnjenega v nasprotni smeri vožnje, na sedež z AKTIVNO ČELNO ZRAČNO BLAZINO, saj pri tem obstaja nevarnost RESNIH ali SMRTNIH POŠKODB za OTROKA.

SR: NIKADA ne koristiti bezbednosni sistem za decu u kome su deca okrenuta unazad na sedištu sa AKTIVNIM VAZDUŠNIM JASTUKOM ispred sedišta zato što DETE može da NASTRADA ili da se TEŠKO POVREDI.

MK: НИКОГАШ не користете детско седиште свртено наназад на седиште заштитено со АКТИВНО

ВОЗДУШНО ПЕРНИЧЕ пред него, затоа што детето може ДА ЗАГИНЕ или да биде ТЕШКО ПОВРЕДЕНО.

BG: НИКОГА не използвайте детска седалка, гледаща назад, върху седалка, която е защитена чрез АКТИВНА ВЪЗДУШНА ВЪЗГЛАВНИЦА пред нея - може да се стигне до СМЪРТ или СЕРИОЗНО НАРАНЯВАНЕ на ДЕТЕТО.

RO: Nu utilizați NICIODATĂ un scaun pentru copil îndreptat spre partea din spate a mașinii pe un scaun protejat de un AIRBAG ACTIV în fața sa; acest lucru poate duce la DECESUL sau VĂTĂMAREA GRAVĂ a COPILULUI.

CS: NIKDY nepoužívejte dětský zádržný systém instalovaný proti směru jízdy na sedadle, které je chráněno před sedadlem AKTIVNÍM AIRBAGEM. Mohlo by dojít k VÁŽNÉMU PORANĚNÍ nebo ÚMRTÍ DÍTĚTE.

SK: NIKDY nepoužívajte detskú sedačku otočenú vzad na sedadle chránenom AKTÍVNYM AIRBAGOM, pretože môže dôjsť k SMRTI alebo VÁŽNYM ZRANENIAM DIEŤAŤA.

LT: JOKIU BŪDU nemontuokite atgal atgręžtos vaiko tvirtinimo sistemos sėdynėje, prieš kurią įrengta AKTYVI ORO PAGALVĖ, nes VAIKAS GALI ŽŪTI arba RIMTAI SUSIŽALOTI.

LV: NEKĀDĀ GADĪJUMĀ neizmantojiet uz aizmuguri vērstu bērnu sēdekļi sēdvietā, kas tiek aizsargāta ar tās priekšā uzstādītu AKTĪVU DROŠĪBAS SPILVENU, jo pretējā gadījumā BĒRNS var gūt SMAGAS TRAUMAS vai IET BOJĀ.

ET: ÄRGE kasutage tahapoole suunatud lapseturvaistet istmel, mille ees on AKTIIVSE TURVAPADJAGA kaitstud iste, sest see võib põhjustada LAPSE SURMA või TÕSISE VI-GASTUSE.

MT: QATT tuża trażżin għat-tfal li jħares lejn in-naħa ta' wara fuq sit protett b'AIRBAG ATTIV quddiemu; dan jista' jikkawża l-MEWJ jew GRIEĦI SERJI li-t-FAL.

Au-delà de l'avertissement requis par la réglementation ECE R94.02, et pour des raisons de sécurité, vous ne devez utiliser un système de sécurité

pour enfant face à la route que conformément aux instructions et restrictions du tableau ⇨ 61.

L'étiquette d'airbag peut se trouver des deux côtés du pare-soleil du passager avant.

⚠ Danger

Ne pas utiliser de système de sécurité pour enfant sur le siège passager lorsque l'airbag avant est actif.

Désactivation d'airbag ⇨ 58.

Système d'airbag frontal

Le système d'airbags avant se compose de deux airbags, un dans le volant et un autre dans le tableau de bord en face du passager avant. Ils sont reconnaissables à l'inscription **AIRBAG**.



De plus, un autocollant d'avertissement se trouve sur le côté du tableau de bord, visible quand la porte du passager avant est ouverte.

Le système d'airbag frontal se déclenche en cas d'un accident d'une certaine gravité. Le contact doit être mis.

Les airbags gonflés amortissent l'impact, réduisant dès lors considérablement le risque de blessure du tronc et de la tête des occupants avant.

⚠ Attention

Une protection optimale n'est assurée que si le siège se trouve dans la position correcte.

Position de siège ⇨ 42.

Ne placer aucune partie du corps ni objet dans la zone de déploiement de l'airbag.

Fixer correctement la ceinture de sécurité et l'enclencher fermement. C'est indispensable pour que la protection de l'airbag soit efficace.

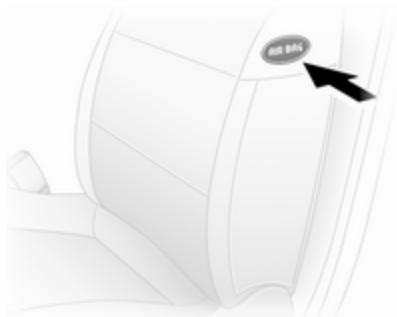
Système d'airbag latéral

Le système d'airbags latéraux se compose d'un airbag dans chacun des dossiers de siège avant. Ils sont reconnaissables à l'inscription **AIRBAG**.

Le système d'airbag latéral se déclenche en cas d'un accident d'une certaine gravité. Le contact doit être mis.

Les airbags gonflés amortissent l'impact, réduisant dès lors considérablement le risque de blessure du tronc et du bassin en cas de collision latérale.

⚠ Attention

Ne placer aucune partie du corps ni objet dans la zone de déploiement de l'airbag.

Remarque

N'utiliser que des housses de protection de siège qui sont homologuées pour le véhicule. Ne pas couvrir les airbags.

Désactivation d'airbag

Les systèmes d'airbag frontaux et latéraux du siège passager avant doivent être désactivés si un système de

sécurité pour enfant doit être installé sur ce siège, conformément aux instructions figurant dans les tableaux d'emplacements de montage d'un système de sécurité pour enfant ⇨ 61.

Les rétracteurs de ceinture et tous les systèmes d'airbag de conducteur restent actifs.





Le système d'airbag de passager avant peut être désactivé via un commutateur placé sur le côté du tableau de bord.



Contact coupé, ouvrir la porte avant, pousser le commutateur et le tourner dans le sens inverse des aiguilles d'une montre sur la position **OFF**.



Les airbags du siège de passager avant sont désactivés et ne se déploieront pas en cas de collision. Le témoin  90 s'allume en continu dans le combiné d'instruments et un message correspondant s'affiche au centre d'informations du conducteur (DIC)  95.





Un système de sécurité pour enfant peut être installé en conformité avec le tableau des emplacements de montage  61. Un adulte ne doit pas occuper le siège de passager avant.

Danger



Risque de blessure mortelle pour un enfant placé dans un système de sécurité pour enfant quand l'airbag pour passager avant est activé.

Risque de blessure mortelle pour un adulte quand l'airbag pour passager avant est désactivé.

Tant que le témoin  n'est pas allumé, les systèmes d'airbag du siège de passager avant se gonfleront en cas de collision.

Si le témoin  reste allumé conjointement avec , cela indique que le système présente une défaillance. La position du commutateur peut avoir été changée accidentellement avec le contact mis. Couper le contact et le remettre et réinitialiser la position du commutateur. Si  et  restent allumés, prendre contact avec un atelier.

Ne changer de mode que si le véhicule est à l'arrêt avec le contact coupé. Cette situation subsiste jusqu'à la prochaine modification.

Témoin  de désactivation d'airbag  90.

Systemes de sécurité pour enfant

Nous vous recommandons l'utilisation du système de sécurité pour enfants Opel car il a été spécifiquement conçu pour votre véhicule.

Quand un système de sécurité pour enfant est employé, faire attention aux instructions de montage et d'utilisation qui suivent ainsi qu'à celles fournies avec le système de sécurité pour enfant.

Toujours se plier aux réglementations locales ou nationales. Dans certains pays, l'utilisation de systèmes de sécurité pour enfant est interdite sur certains sièges.

Attention

Lors de l'utilisation d'un système de sécurité pour enfant sur le siège du passager avant, les systèmes d'airbags du siège de passager avant doivent être désactivés ; si ce n'est pas le cas, le dé-

clenchement des airbags entraîne un risque de blessure mortelle pour l'enfant.

Ceci est particulièrement vrai si un système de sécurité pour enfant dos à la route est utilisé sur le siège du passager avant.

Désactivation d'airbag ⇨ 58.

Étiquette d'airbag ⇨ 54.

Les sièges arrière constituent l'emplacement idéal pour fixer le système de sécurité pour enfant.

Les enfants devraient voyager aussi longtemps que possible avec le dos à la route. En cas d'accident, ceci assure que moins de contraintes sollicitent la colonne vertébrale de l'enfant, toujours très fragile.

Sécurité enfants ⇨ 26.

Sélection du système adéquat

Les systèmes de sécurité adaptés sont ceux conformes aux réglementations UN ECE en vigueur. Vérifier les lois et réglementations locales concernant l'utilisation obligatoire de systèmes de sécurité pour enfant.

S'assurer que le système de sécurité pour enfant à installer est compatible avec le type de véhicule.

S'assurer que la position de montage du système de sécurité pour enfant dans le véhicule est correcte. Voir les tableaux suivants.

Ne laisser les enfants monter et descendre du véhicule que du côté opposé au trafic.

Quand le système de sécurité pour enfant n'est pas employé, attacher le siège avec une ceinture de sécurité ou l'enlever du véhicule.

Les systèmes de sécurité pour enfant doivent être attachés avec des ancrages de fixation ISOFIX, une sangle supérieure si elle est disponible, et/ou une ceinture de sécurité à trois points. Se reporter aux tableaux suivants.

Remarque

Ne pas relier d'objets aux systèmes de sécurité pour enfant et ne pas les recouvrir d'autres matériaux.

Il faut remplacer les systèmes de sécurité pour enfant qui ont subi des contraintes dans un accident.

Emplacements de montage d'un système de sécurité pour enfant

Possibilités autorisées de fixation de système de sécurité pour enfant

Sièges avant - Tous les modèles

Catégorie de poids et classe d'âge	Siège individuel - côté passager avant ¹⁾		Banquette - côté passager avant			
	sans airbag	avec airbag	sans airbag	avec airbag	centre extérieur	centre extérieur
Groupe 0 : jusqu'à 10 kg ou environ 10 mois	U	U ²⁾	U	U	U ²⁾	U ²⁾
Groupe 0+ : jusqu'à 13 kg ou environ 2 ans	U	U ²⁾	U	U	U ²⁾	U ²⁾
Groupe I : de 9 à 18 kg ou environ de 8 mois à 4 ans	U	U ²⁾	U	U	U ²⁾	U ²⁾
Groupe II : de 15 à 25 kg ou environ de 3 à 7 ans	U	U ²⁾	U	U	U ²⁾	U ²⁾
Groupe III : de 22 à 36 kg ou environ de 6 à 12 ans	U	U ²⁾	U	U	U ²⁾	U ²⁾

1) Si le siège est réglable, s'assurer qu'il est reculé au maximum. Vérifier que la ceinture de sécurité est aussi droite que possible entre l'épaule et le point d'ancrage supérieur.

2) S'assurer que le système d'airbag pour passager avant est désactivé quand un système de sécurité pour enfant est monté à cette place.

62 Sièges, systèmes de sécurité

Double cabine - sièges arrière

Catégorie de poids et classe d'âge

2e rangée de sièges

Extérieur

Au centre

Groupe 0 : jusqu'à 10 kg

ou environ 10 mois

U

X

Groupe 0+ : jusqu'à 13 kg

ou environ 2 ans

Groupe I : de 9 à 18 kg

ou environ de 8 mois à 4 ans

U

X

Groupe II : de 15 à 25 kg

ou environ de 3 à 7 ans

U

X

Groupe III : de 22 à 36 kg

ou environ de 6 à 12 ans

Combi : sièges arrière

Catégorie de poids et classe d'âge	2e rangée de sièges		3e rangée de sièges	
	Côté conducteur siège extérieur	Siège central	Côté passager avant siège extérieur	
Groupe 0 : jusqu'à 10 kg ou environ 10 mois	U ³⁾ , +	X	X	X
Groupe 0+ : jusqu'à 13 kg ou environ 2 ans				
Groupe I : de 9 à 18 kg ou environ de 8 mois à 4 ans	U ⁴⁾ , +	UF ⁴⁾ , +	UF ⁴⁾	X
Groupe II : de 15 à 25 kg ou environ de 3 à 7 ans	U ⁴⁾	UF ⁴⁾	UF ⁴⁾	X
Groupe III : de 22 à 36 kg ou environ de 6 à 12 ans				

- 3) Avancer le siège avant au maximum pour installer un siège enfant dirigé vers l'arrière, puis reculer le siège avant conformément aux instructions de pose du siège enfant.
- 4) Siège enfant dirigé vers l'avant : placer le dossier du siège enfant en contact avec le dossier du siège du véhicule. Régler la hauteur de l'appui-tête ou le retirer si nécessaire. Ne pas reculer le siège devant l'enfant de plus de la moitié du parcours de ses glissières et ne pas incliner le dossier de plus de 25°.

64 Sièges, systèmes de sécurité

Bus - Sièges arrière

Catégorie de poids et classe d'âge

Sièges arrière

Groupe 0 : jusqu'à 10 kg

ou environ 10 mois

X

Groupe 0+ : jusqu'à 13 kg

ou environ 2 ans

Groupe I : de 9 à 18 kg

ou environ de 8 mois à 4 ans

X

Groupe II : de 15 à 25 kg

ou environ de 3 à 7 ans

X

Groupe III : de 22 à 36 kg

ou environ de 6 à 12 ans

Cabine double - Sièges arrière

Catégorie de poids et classe d'âge

2e rangée de sièges

Extérieur

Au centre

Groupe 0 : jusqu'à 10 kg

ou environ 10 mois

U

X

Groupe 0+ : jusqu'à 13 kg

ou environ 2 ans

Groupe I : de 9 à 18 kg

ou environ de 8 mois à 4 ans

U

X

Groupe II : de 15 à 25 kg

ou environ de 3 à 7 ans

U

X

Groupe III : de 22 à 36 kg

ou environ de 6 à 12 ans

U : convient pour les systèmes de sécurité de type universel à utiliser dans cette catégorie de poids, en conjonction avec ceinture de sécurité trois points.

UF : convient pour les systèmes de sécurité de type universel face à la route à utiliser dans cette catégorie de poids, en conjonction avec ceinture de sécurité trois points.

+

⊕ : convient pour les systèmes de sécurité pour enfant ISOFIX avec étriers de fixation et points d'ancrage. Lors du montage d'un système de sécurité pour enfant ISOFIX, seuls les systèmes qui ont été homologués pour le véhicule peuvent être utilisés. Voir « Possibilités autorisées de fixation d'un système de sécurité pour enfant ISOFIX ».

X : position de siège ne convenant pas aux enfants de cette catégorie de poids et de classe d'âge.

Possibilités autorisées de fixation de système de sécurité pour enfant ISOFIX

Combi

Catégorie de poids	Catégorie de taille	Fixation	Sièges avant	2e rangée de sièges		Côté passager avant siège extérieur	3e rangée de sièges
				Côté conducteur siège extérieur	Siège central		
Groupe 0 : jusqu'à 10 kg ou environ 10 mois	E	ISO/R1	X	IL	X	X	X
Groupe 0+ : jusqu'à 13 kg ou environ 2 ans	E	ISO/R1	X	IL	X	X	X
	D	ISO/R2	X	IL	X	X	X
	C	ISO/R3	X	IL	X	X	X
Groupe I : de 9 à 18 kg ou environ de 8 mois à 4 ans	D	ISO/R2	X	IL	X	X	X
	C	ISO/R3	X	IL	X	X	X
	B	ISO/F2	X	IL, IUF	IL, IUF	X	X
	B1	ISO/F2X	X	IL, IUF	IL, IUF	X	X
	A	ISO/F3	X	IL, IUF	IL, IUF	X	X

- IL : convient pour les systèmes de sécurité ISOFIX des catégories « Spécifique au véhicule », « Usage restreint » ou « Semi-universel ». Le système de sécurité ISOFIX doit être homologué pour le type de véhicule spécifique.
- IUF : convient aux systèmes de sécurité ISOFIX pour enfant face à la route de la catégorie universelle homologuée pour une utilisation dans cette catégorie de poids.
- X : pas de système de sécurité ISOFIX pour enfant homologué dans cette catégorie de poids.

Siège et catégorie de taille ISOFIX

- A - ISO/F3 : système de sécurité pour enfant face à la route pour des enfants de taille maximale dans la catégorie de poids de 9 à 18 kg.
- B - ISO/F2 : système de sécurité pour enfant face à la route pour des enfants plus petits dans la catégorie de poids de 9 à 18 kg.
- B1 - ISO/F2X : système de sécurité pour enfant face à la route pour des enfants plus petits dans la catégorie de poids de 9 à 18 kg.
- C - ISO/R3 : système de sécurité pour enfant dos à la route pour des enfants de taille maximale dans la catégorie de poids jusqu'à 18 kg.
- D - ISO/R2 : système de sécurité pour enfant dos à la route pour des enfants plus petits dans la catégorie de poids jusqu'à 18 kg.
- E - ISO/R1 : système de sécurité pour enfant dos à la route pour de jeunes enfants dans la catégorie de poids jusqu'à 13 kg.

Systèmes de sécurité pour enfant ISOFIX

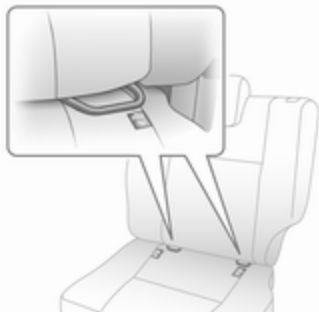

Fixer les systèmes de sécurité pour enfant ISOFIX homologués pour le véhicule aux étriers de fixation ISOFIX.

Des systèmes de sécurité pour enfants ISOFIX homologués universellement peuvent être utilisés quand les étriers de fixation ISOFIX sont employés.

Les positions de montage autorisées pour les systèmes de sécurité pour enfant ISOFIX sont marquées par **+**, **IL** et **IUF** dans les tableaux.

Systèmes de sécurité pour enfant Top-Tether

Les systèmes de sécurité pour enfant Top-Tether se trouvent sur le dossier du siège.

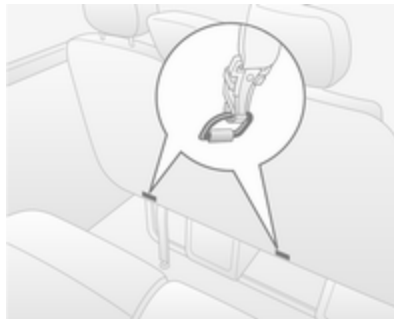

En plus de la fixation ISOFIX, attacher la sangle Top-Tether aux systèmes de sécurité pour enfant Top-Tether. La sangle doit alors passer entre les deux tiges de guidage de l'appui-tête.

Les positions des systèmes de sécurité pour enfant ISOFIX de catégorie universelle sont indiquées par **IUF** dans le tableau.

Rangement

Espaces de rangement	69
Rangements dans le tableau de bord	69
Boîte à gants	70
Porte-gobelets	70
Rangement à l'avant	70
Vide-poches de pavillon	70
Vide-poches sous le siège	71
Rangement de toit	71
Coffre	72
Anneaux d'arrimage	72
Système flexible de compartimentage du coffre	72
Filet de sécurité	74
Triangle de présignalisation	74
Trousse de secours	74
Extincteur	74
Galerie de toit	75
Informations sur le chargement ...	75

Espaces de rangement

⚠ Attention

Ne pas entreposer d'objets lourds ou tranchants dans les espaces de rangement. Sinon, les occupants du véhicule risquent d'être blessés par des objets projetés en cas de freinage appuyé, de changement de direction soudain ou d'accident.

Rangements dans le tableau de bord



Le tableau de bord dispose d'espaces, de poches et de bacs de rangement.

Un porte-téléphone et/ou un rangement-monnaie avec une attache pour maintenir les tickets sont placés sur le haut du tableau de bord.

Le bac situé au milieu et en haut du tableau de bord est doté d'un couvercle.

Porte-documents



Sortir le porte-documents du tableau de bord en tirant la base vers vous, puis en la pivotant vers le bas.

Pour le rentrer, soulever la base jusqu'à ce que le porte-documents soit horizontal, puis le repousser à fond.

Boîte à gants



En roulant, la boîte à gants doit rester fermée.

Refroidisseur de boîte à gants
⇨ 123.

Porte-gobelets

Des porte-gobelets se trouvent à chaque extrémité du tableau de bord et dans la partie centrale inférieure du tableau de bord.

Les porte-gobelets peuvent aussi être utilisés pour maintenir le cendrier amovible ⇨ 82.

Rangement à l'avant

Trois patères sont disposées sur la cloison de cabine

Les poches des portes avant sont dotées de porte-bouteilles.

Rabattement du dossier de passager

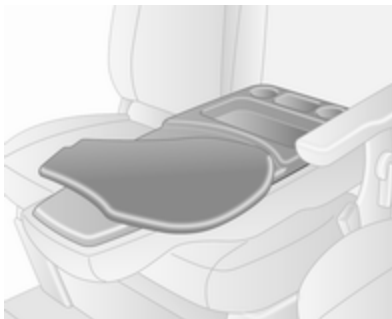

Le dossier de siège de passager, quand il est totalement rabattu vers l'avant, présente des espaces de rangement et des porte-gobelets.

La tablette rabattable, qui peut être utilisée pour écrire ou pour accueillir des documents, doit être ramenée dans sa position initiale avant de relever le dossier de siège.

Vide-poches de pavillon



Le poids total dans ces compartiments ne doit pas dépasser 5 kg.

Vide-poches sous le siège



En utilisant les deux boucles de l'assise de siège du passager, tirer l'assise vers l'avant pour accéder au rangement situé sous le siège.

Siège de banquette arrière

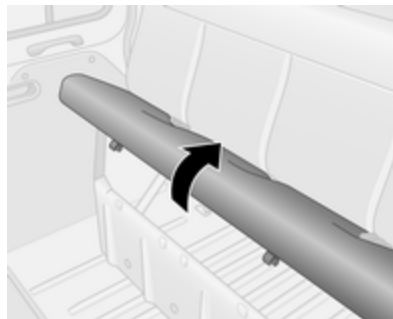

Soulever la base du siège pour accéder à l'espace de rangement sous le siège de banquette.

Rangement de toit



Le poids total dans ce compartiment ne doit pas dépasser 35 kg.

Rangement à l'arrière

Combi, bus

Il est possible de ranger des objets dans des compartiments placés au-dessus des sièges de passager arrière.

Le poids total ne doit pas dépasser 20 kg en vérifiant qu'il est bien reparti.

Coffre

Anneaux d'arrimage

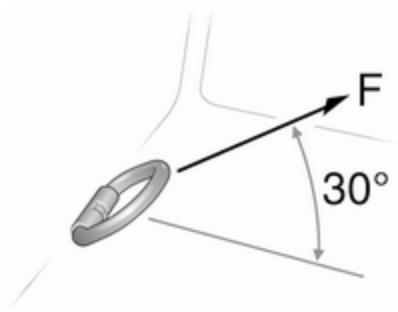

Les anneaux d'arrimage sont disposés dans le coffre pour maintenir le chargement en place en utilisant des sangles de serrage ou un filet à bagages.

La force appliquée maximale sur les anneaux d'arrimage ne doit pas dépasser 6250 N à 30°.

Anneaux d'arrimage amovibles

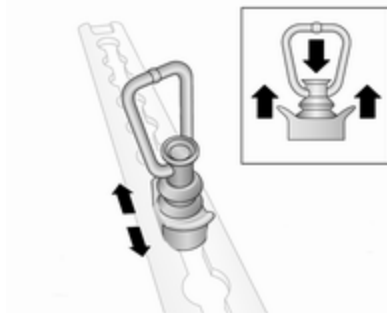

Pour repositionner, appuyer sur le capuchon central et faire coulisser à la position désirée. Vérifier que l'anneau d'arrimage s'engage correctement dans le renforcement.

Informations sur le chargement
 ⇨ 75.

Système flexible de compartimentage du coffre

Paroi mobile

La paroi mobile peut s'utiliser entre le plancher et les longerons du toit.

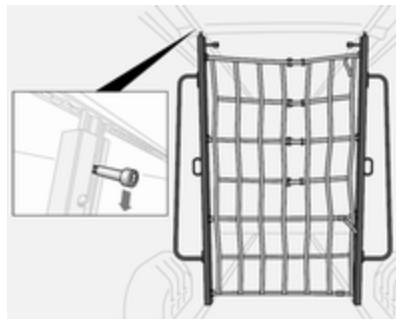

Pour la déplacer, abaisser le verrou afin de la déverrouiller et la positionner à l'endroit requis. Vérifier que le verrou s'engage entièrement et que la paroi est bien droite.

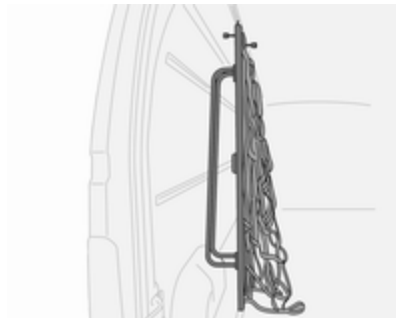

Ranger la paroi sur un côté du coffre quand on ne l'utilise pas.

Barres de blocage télescopiques

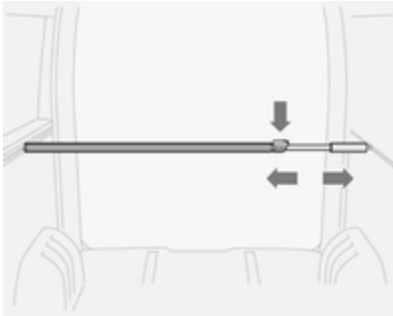

Les barres de blocage télescopiques peuvent s'utiliser à la verticale ou à l'horizontale.

Vérifier que les barres de blocage sont entièrement engagées dans les longerons de charge avant de charger.

Pour les déverrouiller, appuyer sur le verrou et faire coulisser les barres simultanément.

Chargement maximal 100 daN/
700 mm.

Sangles à cliquet

Les sangles à cliquets appropriées permettent de fixer des objets aux anneaux d'arrimage amovibles placés dans les longerons de charge latéraux ou de plancher.



Le chargement maximal des longerons de plancher est de 500 daN/
700 mm.

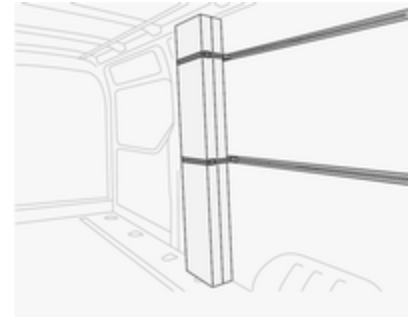

Le chargement maximal des longerons de charge latéraux est de 100 daN/700 mm.

Anneaux d'arrimage amovibles ⇨ 72,
informations sur le chargement
⇨ 75.

Filet de sécurité



Abaisser le filet de sécurité du toit et la fixer aux anneaux d'arrimage ↻ 72.

Régler la tension des sangles pour bien maintenir la charge.

Ranger le filet de sécurité dans le toit quand on ne l'utilise pas.

Informations sur le chargement ↻ 75.

Triangle de présignalisation

Le triangle de présignalisation peut être rangé dans l'espace situé sous les sièges avant.

Vide-poches sous le siège ↻ 71.

Trousse de secours

Une étiquette d'avertissement apposée sur le vide-poches de pavillon indique la présence d'une trousse de secours ↻ 70.

La boîte de secours peut être rangée dans l'espace situé sous les sièges avant.

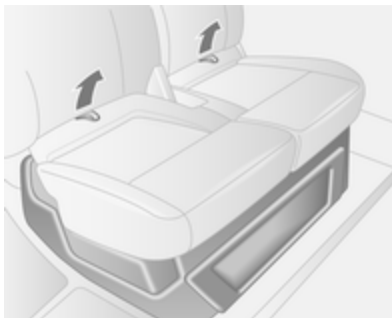

Avec les deux boucles de l'assise du siège, tirer l'assise vers l'avant pour y accéder.

Vide-poches sous le siège ↻ 71.

En fonction de la version du véhicule, la trousse de secours peut aussi être située dans l'espace entre les sièges avant ou dans le vide-poches de pavillon.

Extincteur

Une étiquette d'avertissement apposée sur le vide-poches de pavillon indique la présence d'un extincteur ↻ 70.

L'extincteur peut être rangé dans l'espace situé sous les sièges avant. Avec les deux boucles de l'assise du siège, tirer l'assise vers l'avant pour y accéder.

Vide-poches sous le siège ↻ 71.

En fonction de la version du véhicule, l'extincteur peut aussi être situé dans l'espace entre les sièges avant.

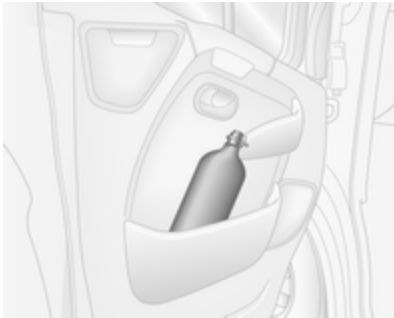

Un extincteur supplémentaire peut être trouvé dans le panneau de porte avant ou le coffre.

Galerie de toit

Pour des raisons de sécurité et pour éviter d'endommager le toit, nous vous recommandons d'utiliser le système de galerie de toit homologué pour votre véhicule.

Respecter les instructions de montage et ôter la galerie de toit si elle n'est pas utilisée.

Informations sur le chargement

- Les objets lourds doivent être répartis de manière uniforme et placés aussi loin que possible vers l'avant dans le coffre. Dans le cas d'objets empilés, placer les plus lourds en bas.
- Attacher les objets avec des sangles de serrage fixées aux anneaux d'arrimage ↪ 72.
- Arrimer les objets dans le coffre pour éviter qu'ils ne glissent.
- Le chargement ne doit pas gêner l'utilisation des pédales, du frein de stationnement, du levier de vitesses et ne doit pas gêner le conducteur dans ses mouvements. Ne pas laisser des objets non arrimés dans l'habitacle.
- Ne pas conduire avec le coffre ouvert. En outre, la plaque d'immatriculation n'est visible et correctement éclairée que si les portes sont fermées.

⚠ Attention

Toujours s'assurer que le chargement dans le véhicule est bien arrimé. Sans quoi, des objets pourraient se trouver projetés dans l'habitacle, provoquant des blessures ou des dégâts au chargement ou au véhicule.

- La charge utile est la différence entre le poids total autorisé en charge (voir plaquette signalétique ↪ 219) et le poids à vide selon norme CE.
Pour calculer le poids à vide, saisir les données de votre véhicule indiquées dans le tableau des poids au début de ce manuel.
Le poids en ordre de marche CE inclut le poids du conducteur (68 kg), des bagages (7 kg) et tous les liquides (réservoir de carburant rempli à 90 %).
Les équipements et accessoires en option augmentent le poids à vide.

- La charge sur le toit augmente la sensibilité au vent latéral du véhicule et altère la tenue de route du fait de l'élévation du centre de gravité du véhicule. Répartir la charge de manière uniforme et l'arrimer fermement avec des sangles afin qu'elle ne glisse pas. Adapter la pression des pneus et la vitesse du véhicule à l'état de charge. Contrôler régulièrement les fixations et les resserrer.
Ne pas dépasser 120 km/h.
- La charge admissible sur le toit (comprenant le poids de la galerie) est de 200 kg pour les variantes de toit standard. La masse sur le toit est la somme des masses de la galerie de toit et de la charge.

Instruments et commandes

Commandes	78	Affichage de service	85	Feux de route	94
Réglage du volant	78	Affichage de transmission	86	Feux de route automatiques	94
Commandes au volant	78	Témoins	86	Antibrouillard	94
Avertisseur sonore	78	Clignotant	89	Feu antibrouillard arrière	94
Commandes au volant	78	Rappel de ceinture de sécurité ..	89	Régulateur de vitesse	95
Essuie-glace / lave-glace		Airbags et rétracteurs de		Tachygraphe	95
avant	79	ceinture	89	Porte ouverte	95
Température extérieure	80	Désactivation d'airbag	90	Affichages d'information	95
Horloge	80	Système de charge	90	Centre d'informations du	
Prises de courant	81	Témoin de dysfonctionnement .	90	conducteur	95
Allume-cigares	82	Prochain entretien du véhicule ..	90	Affichage d'informations	96
Cendriers	82	Arrêter le moteur	91	Messages du véhicule	96
Témoins et cadrans	82	Système de freinage	91	Signaux sonores	97
Combiné d'instruments	82	Antiblocage de sécurité (ABS) .	91	Ordinateur de bord	98
Compteur de vitesse	82	Passage au rapport supérieur ...	92	Tachygraphe	100
Compteur kilométrique	83	Avertissement de			
Compteur kilométrique		franchissement de ligne	92		
journalier	83	Electronic Stability Program	92		
Compte-tours	83	Electronic Stability Program			
Jauge à carburant	84	désactivé	92		
Jauge de température de liquide		Température de liquide de			
de refroidissement du moteur .	84	refroidissement du moteur	92		
Surveillance du niveau d'huile		Préchauffage	93		
moteur	85	AdBlue	93		
		Système de surveillance de la			
		pression des pneus	93		
		Pression d'huile moteur	93		
		Niveau bas de carburant	94		
		Système Stop/Start	94		
		Éclairage extérieur	94		

Commandes

Réglage du volant

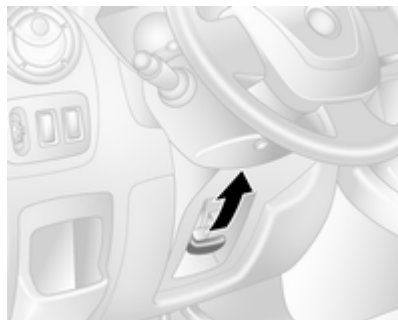

Débloquer le levier, régler le volant puis bloquer le levier et vérifier qu'il est bien verrouillé.

Ne régler le volant que lorsque le véhicule est arrêté et la direction débloquée.

Commandes au volant



Le régulateur de vitesse et le limiteur de vitesse peuvent être réglés à l'aide des commandes au volant.

Régulateur de vitesse et limiteur de vitesse ⇄ 151.

Avertisseur sonore



Appuyer sur .

L'avertisseur sonore retentira quelle que soit la position du commutateur d'allumage.

Commandes au volant

L'Infotainment System peut également être commandé à partir du volant.

D'autres informations figurent dans le manuel de l'Infotainment.

Essuie-glace / lave-glace avant

Essuie-glace avant

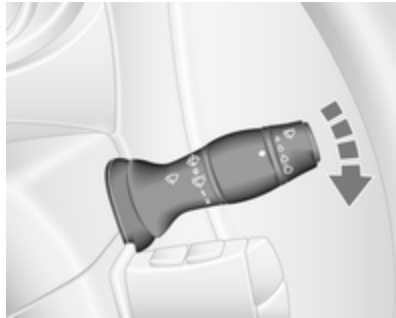

- 0** : désactivé
 / **AUTO** : balayage intermittent ou balayage automatique avec détecteur de pluie
1 : lent
2 : rapide

Ne pas mettre en marche lorsque les vitres sont gelées.

Ne pas enclencher les essuie-glaces ou les lave-glaces dans les stations de lavage de voiture.

Balayage automatique avec capteur de pluie

-  / **AUTO** : balayage automatique avec capteur de pluie

Le capteur de pluie détecte la quantité d'eau sur le pare-brise et règle automatiquement la vitesse de l'essuie-glace avant.

Au démarrage du moteur, le balayage automatique doit être à nouveau sélectionné.

Sensibilité réglable du capteur de pluie

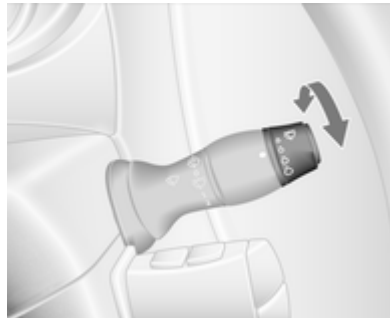

Tourner la roue moletée pour régler la sensibilité :

- faible sensibilité : tourner la roue moletée vers le bas
 grande sensibilité : tourner la roue moletée vers le haut

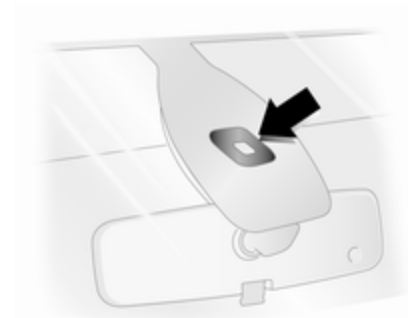

Le champ du capteur de pluie doit rester propre, c'est-à-dire sans poussière, saletés, ni givre.

Lave-glace avant

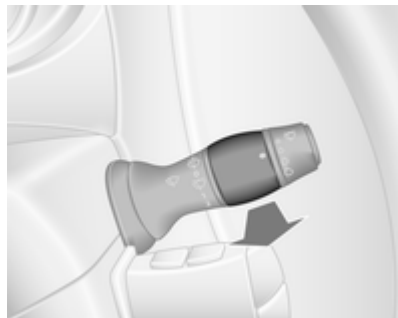

Tirer la manette. Du liquide lave-glace est pulvérisé sur le pare-brise.

tirer brièvement : un seul balayage
tirer longuement : plusieurs balayages

Température extérieure

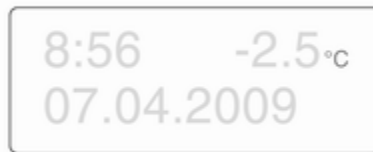

Une chute de la température est affichée immédiatement, une hausse de la température est indiquée après un certain délai.

Si la température extérieure descend sous 3 °C, le témoin °C clignote dans l'affichage d'informations pour indiquer un risque de chaussée verglacée. Il continuera à clignoter jusqu'à ce que la température remonte au-dessus de 3 °C.

⚠ Attention

Lorsque l'affichage indique une température de quelques degrés au-dessus de 0 °C, il se peut que la chaussée soit déjà verglacée.

Horloge

Selon le véhicule, l'heure et/ou la date actuelles peuvent être affichées dans l'affichage d'informations ↵ 96 ou le centre d'informations du conducteur (DIC) ↵ 95.

Réglage de l'heure et de la date sur l'affichage d'informations

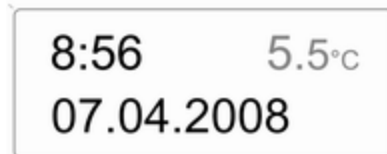

Les heures et les minutes peuvent être réglées en enfonçant les boutons correspondants de l'affichage ou via les commandes de l'Infotainment System.

D'autres informations figurent dans le Manuel de l'Infotainment System.

Réglage de l'heure sur le centre d'informations du conducteur



Afficher la fonction d'horloge en enfonçant à plusieurs reprises le bouton à l'extrémité de la manette d'essuie-glace. Lorsque l'heure clignote (après environ 2 secondes) :

- Appuyer et maintenir enfoncé le bouton inférieur.
- Les heures clignotent.
- Appuyer le bouton supérieur pour changer les heures.
- Enfoncer et maintenir le bouton inférieur pour régler les heures.
- Les minutes clignotent.
- Appuyer le bouton supérieur pour changer les minutes.
- Appuyer et maintenir enfoncé le bouton pour régler les minutes et quitter le mode de réglage.

Prises de courant



Des prises pour accessoires 12 V se trouvent sur le tableau de bord et à l'arrière du véhicule.



Si des accessoires électriques sont raccordés et que le moteur ne tourne pas, la batterie du véhicule se décharge.

La puissance maximale absorbée ne doit pas dépasser 120 watts.

Quand le contact est coupé, la prise de courant est désactivée.

En outre, elle peut également être désactivée si la tension de la batterie est trop faible.

Les accessoires électriques branchés doivent répondre à la norme DIN VDE 40 839 en matière de compatibilité électromagnétique.

Avertissement

Ne pas connecter d'accessoires fournissant du courant tels que chargeurs électriques ou batteries.

Ne pas endommager les prises en utilisant des fiches inadaptées.

Allume-cigares



Appuyer sur l'allume-cigares. Il s'éteint automatiquement lorsque la résistance est incandescente. Retirer l'allume-cigares.

Cendriers

Avertissement

Uniquement destiné aux cendres, pas aux déchets combustibles.

Cendrier amovible

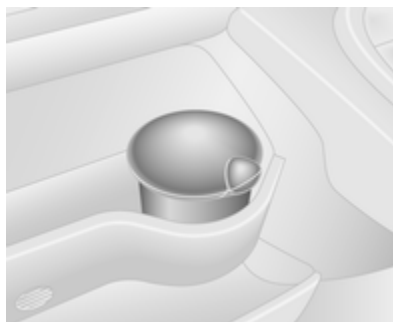

Boîtier de cendrier pour une utilisation portable dans le véhicule. Pour l'employer, ouvrir le couvercle.

Témoins et cadrans

Combiné d'instruments

Sur certaines versions, les aiguilles du combiné d'instruments montent brièvement à fond lors de la mise du contact.

Compteur de vitesse



Affiche la vitesse du véhicule.

Limiteur de vitesse

La vitesse maximale peut être limitée par un limiteur de vitesse. Témoin visible de cela, une étiquette d'avertissement est apposée sur le tableau de bord.

Un signal sonore d'avertissement retentira pendant 10 secondes si le véhicule dépasse brièvement la limite fixée.

Remarque

Dans certaines conditions (p. ex. fortes pentes), la vitesse du véhicule peut dépasser la limite fixée.

Limiteur de vitesse ⇨ 154, limiteur de vitesse de régulateur de vitesse ⇨ 151.

Compteur kilométrique



Affiche la distance parcourue en kilomètres.

Compteur kilométrique journalier

Le compteur kilométrique journalier affiche la distance parcourue depuis la dernière remise à zéro.

Appuyer sur le bouton à l'extrémité de la manette d'essuie-glace pour afficher le compteur kilométrique journalier.

Pour remettre à zéro le compteur kilométrique journalier, lorsqu'il est affiché, appuyer et maintenir enfoncé le bouton pendant quelques secondes avec le contact mis. L'affichage clignotera et la valeur sera remise à zéro.

Tachygraphe ⇨ 100.

Compte-tours



Affiche le régime du moteur.

Si possible, conduire dans la plage de régime inférieure sur chaque rapport.

Avertissement

Le régime maximal autorisé est dépassé si l'aiguille atteint la zone d'avertissement rouge. Danger pour le moteur.

Jauge à carburant



Indique le niveau de carburant dans le réservoir.

Si le niveau est bas dans le réservoir, le témoin  s'allume. Reprendre immédiatement du carburant \rightarrow 161.

Ne jamais rouler jusqu'à ce que le réservoir soit vide. Purge du système d'alimentation en gazole (diesel) \rightarrow 176.

En raison du reste de carburant présent dans le réservoir, la quantité ajoutée peut être inférieure à la capacité nominale indiquée pour le réservoir de carburant.

Jauge d'AdBlue



Indique le niveau d'AdBlue dans le réservoir.

Si le niveau est bas dans le réservoir, le témoin  \rightarrow 93 s'allume. Remplir d'AdBlue au plus vite afin d'éviter tout blocage de démarrage du moteur \rightarrow 136.

Jauge de température de liquide de refroidissement du moteur



Affiche la température du liquide de refroidissement.

- zone gauche : la température normale de fonctionnement du moteur n'est pas encore atteinte
- zone centrale : température normale de fonctionnement du moteur
- zone droite : température trop élevée

Le témoin  s'allume si la température est trop élevée \rightarrow 91, \rightarrow 92.

Avertissement

Si la température de liquide de refroidissement du moteur est trop élevée, arrêter le véhicule, couper le moteur. Danger pour le moteur. Vérifier le niveau de liquide de refroidissement.

Pour des raisons physiques, la jauge de température de liquide de refroidissement n'indique la température du liquide de refroidissement que si le niveau de liquide de refroidissement est adéquat.

Surveillance du niveau d'huile moteur

La surveillance du niveau d'huile moteur n'est correcte que si le véhicule est stationné sur une surface horizontale avec le moteur froid.

Si le niveau d'huile moteur est correct quand le contact est mis, **NIVEAU D'HUILE CORRECT** s'affiche brièvement dans le centre d'informations du conducteur (DIC).

Si l'huile moteur est au-dessus du niveau minimal, appuyer sur le bouton de l'ordinateur de bord à l'extrémité de la manette d'essuie-glace dans les 30 secondes suivant la mise du contact. Le message **NIVEAU D'HUILE** s'affiche en association avec les carrés indiquant le niveau d'huile.

Au fur et à mesure que le niveau d'huile diminue, les carrés affichés sont remplacés par des traits.

- : niveau maximum
- - - : niveau intermédiaire
- - - - - : niveau minimum

Si le niveau minimum d'huile moteur est atteint, **NIVEAU D'HUILE A REAJUSTER** s'affiche en combinaison avec le témoin  pendant 30 secondes après avoir mis le contact. Contrôle du niveau et appoint d'huile moteur \rightarrow 170.



Pour quitter l'écran de surveillance de niveau d'huile, appuyer sur l'un des boutons de l'ordinateur de bord.

Ordinateur de bord \rightarrow 98.

Affichage de service

Quand le contact est mis, la distance restante avant le prochain entretien peut s'afficher brièvement au centre d'informations du conducteur (DIC). Basé sur les conditions de conduite, l'intervalle auquel un entretien sera signalé peut considérablement varier.

Quand la distance restante avant le prochain entretien est inférieure à 3 000 km ou 2 mois, **REVISION DANS** s'affiche dans le centre d'informations du conducteur (DIC).

Lorsque la distance atteint 0 km ou que la date d'entretien est à terme, les témoins  et  s'allument sur le combiné d'instruments et **FAIRE REVISION RAPIDEMENT** s'affiche sur le centre d'informations du conducteur (DIC).

Le véhicule a besoin d'un entretien. Prendre contact avec un atelier.

Réinitialisation de l'affichage de service

Après un entretien, l'affichage de service doit être réinitialisé. Le cas échéant, sélectionner la distance avant l'affichage de service dans le centre d'informations du conducteur (DIC), puis maintenir enfoncé le bouton situé à l'extrémité de la manette d'essuie-glace pendant environ 10 secondes jusqu'à ce que la distance avant le service ne soit affichée en continu.

Ordinateur de bord  98.

Centre d'informations du conducteur (DIC)  95.

Informations sur le service  213.

Affichage de transmission



Le mode ou le rapport sélectionné de la boîte manuelle automatisée est indiqué sur l'affichage de la transmission.

R : marche arrière

N : neutre (point mort)

A : mode automatique

kg : mode Chargé

 : programme Hiver

 : actionner la pédale de frein

 : électronique de la transmission

Boîte manuelle automatisée  142.

Témoins

Les témoins décrits ne se retrouvent pas sur tous les véhicules. La description s'applique à toutes les versions d'instruments. Selon l'équipement, la position des témoins peut varier. Lors de la mise du contact, la plupart des témoins s'allument brièvement pour effectuer un test de fonctionnement.

Signification des couleurs des témoins :

Rouge : Danger, rappel important

Jaune : Avertissement, instruction, défaillance

Vert : Confirmation de mise en marche

Bleu : Confirmation de mise en marche

Blanc : Confirmation de mise en marche

Témoins du combiné d'instruments





























Témoins du tableau de bord









Témoins de la console de toit



Vue d'ensemble

-  Clignotants ⇨ 89
-  Rappel de ceinture de sécurité ⇨ 89
-  Airbags et rétracteurs de ceinture ⇨ 89
-  Désactivation d'airbag ⇨ 90
-  Système de charge ⇨ 90
-  Témoin de dysfonctionnement ⇨ 90
-  Prochain entretien du véhicule ⇨ 90
-  Affichage de service ⇨ 90
-  STOP Arrêter le moteur ⇨ 91
-  (P) Système de freinage ⇨ 91
-  (ABS) Antiblocage de sécurité (ABS) ⇨ 91
-   Passage au rapport supérieur, passage au rapport inférieur ⇨ 92
-  Avertissement de franchissement de ligne ⇨ 92
-  Electronic Stability Program ⇨ 92
-  Electronic Stability Program arrêté ⇨ 92
-  Température de liquide de refroidissement du moteur ⇨ 92
-  Préchauffage ⇨ 93
-  AdBlue ⇨ 93
-  (P) Système de surveillance de la pression des pneus ⇨ 93
-  Niveau d'huile moteur ⇨ 93
-  Niveau bas de carburant ⇨ 94
-  (A) Autostop ⇨ 129
-  (A) Autostop bloqué ⇨ 129
-  (E) Éclairage extérieur ⇨ 94
-  (H) Feux de route ⇨ 94

-  Feux de route automatiques
↪ 94
-  Antibrouillard ↪ 94
-  Feu antibrouillard arrière ↪ 94
-  Régulateur de vitesse ↪ 95
-  Limiteur de vitesse ↪ 95
- T** Tachygraphe ↪ 95
-  Porte ouverte ↪ 95

Clignotant

↔ clignote en vert.

Clignote lorsque les clignotants ou les feux de détresse sont allumés.

Clignotement rapidement : défaillance d'une ampoule de clignotant ou du fusible associé.

Un signal sonore peut être entendu quand les clignotants fonctionnent. En cas d'emploi d'une remorque, la hauteur des signaux sonores varie.

Remplacement des ampoules
↪ 177.

Fusibles ↪ 185.

Clignotants ↪ 105.

Rappel de ceinture de sécurité

 s'allume ou clignote en rouge.

Si la ceinture de sécurité n'est pas bouclée, le témoin  clignote dès que la vitesse du véhicule dépasse 16 km/h environ. Un signal sonore retentit également pendant 90 secondes environ.

Si la ceinture de sécurité est attachée, le témoin s'éteint.

Attention

Boucler la ceinture de sécurité avant chaque déplacement.

Les personnes non attachées mettent en danger tous les occupants du véhicule, en plus d'eux-mêmes.

Ceintures de sécurité à trois points
↪ 52.

Airbags et rétracteurs de ceinture

 s'allume en jaune.

Lors de la mise du contact, le témoin s'allume brièvement. S'il ne s'allume pas ou s'il s'allume en roulant, le système d'airbag présente une défaillance. Prendre contact avec un atelier. Les airbags et les rétracteurs de ceinture peuvent ne pas se déclencher en cas d'accident.

Des rétracteurs de ceinture ou airbags déclenchés sont signalés par le témoin  qui reste allumé.

Attention

Faire immédiatement remédier à la cause de la défaillance par un atelier.

Rétracteurs de ceinture, systèmes d'airbags ↪ 51, ↪ 54.

Désactivation d'airbag

 s'allume en jaune quand le contact est mis et reste allumé quand l'airbag pour passager avant a été désactivé ⇨ 58.

Danger

Risque de blessure mortelle pour un enfant placé dans un système de sécurité pour enfant quand le l'airbag pour passager avant est activé.

Risque de blessure mortelle pour un adulte quand le l'airbag pour passager avant est désactivé.

Système d'airbag ⇨ 54, rétracteurs de ceinture ⇨ 51, désactivation d'airbag ⇨ 58.

Système de charge

 s'allume en rouge.

S'allume lorsque le contact est mis et s'éteint peu après la mise en marche du moteur.

S'il s'allume lorsque le moteur tourne

S'arrêter, couper le moteur. La batterie de véhicule ne se charge pas. Le refroidissement du moteur peut être interrompu. L'unité de servofrein peut cesser de fonctionner. Prendre contact avec un atelier.



Témoin de dysfonctionnement

 s'allume ou clignote en jaune.

S'allume brièvement quand le contact est mis.

S'il s'allume lorsque le moteur tourne

Défaillance dans le système d'épuration des gaz d'échappement. Les valeurs des gaz d'échappement autorisées peuvent être dépassées. Prendre immédiatement contact avec un atelier.

Si  s'allume en combinaison avec , arrêter le véhicule et couper le moteur dès que possible.

Attention

Faire immédiatement remédier à la cause de la défaillance par un atelier.

Il clignote lorsque le moteur tourne

Défaillance pouvant endommager le catalyseur. Relâcher l'accélérateur jusqu'à ce que le témoin cesse de clignoter. Prendre immédiatement contact avec un atelier.

Prochain entretien du véhicule

 s'allume en jaune.

S'allume brièvement quand le contact est mis.

Le véhicule a besoin d'un entretien.

Peut s'allumer en même temps qu'un autre témoin ou qu'un message dans le centre d'informations du conducteur (DIC) ⇨ 95.

S'allume si le nettoyage du filtre à particules pour diesel est nécessaire et que le nettoyage automatique n'est pas réalisé ↪ 135.

⚠ Attention

Faire immédiatement remédier à la cause de la défaillance par un atelier.

Affichage d'entretien

Le témoin  s'allume également dans le centre d'informations du conducteur (DIC) lorsque le kilométrage avant le prochain entretien du véhicule atteint 0 km ou lorsque l'échéance de l'entretien est atteinte.



Le message **FAIRE REVISION RAPIDEMENT** s'affiche également sur le centre d'informations du conducteur.

Affichage d'entretien ↪ 85.

Arrêter le moteur

 s'allume en rouge.

S'allume brièvement quand le contact est mis.

Si  s'allume (éventuellement en combinaison avec  et/ou ), arrêter le véhicule et couper le moteur dès que possible.

⚠ Attention



Faire immédiatement remédier à la cause de la défaillance par un atelier.

Selon le type de défaillance, un message d'avertissement peut également s'afficher sur le centre d'informations du conducteur (DIC) ↪ 95.

Système de freinage

 s'allume en rouge.

Le témoin  s'allume lorsque le contact est mis si le frein de stationnement est serré et s'éteint lorsque le frein de stationnement est relâché ↪ 147.

Lorsque le frein de stationnement est relâché,  s'allume (probablement en même temps que  si le niveau de liquide de frein est trop bas ↪ 173.

⚠ Attention



S'arrêter. Interrompre immédiatement le trajet. Prendre contact avec un atelier.





Système de freinage ↪ 146.

Antiblocage de sécurité (ABS)

 s'allume en jaune.

S'allume brièvement quand le contact est mis. Le système est opérationnel dès que  s'éteint.

Si les témoins  et  s'allument avec les messages **ABS A CONTROLER** et **ESP A CONTROLER** sur le centre d'informations du conducteur (DIC) ↪ 95, l'ABS présente une défaillance. Le système de freinage reste opérationnel, mais sans régulation ABS.

Si les témoins , ,  et  s'allument, l'ABS et l'ESP sont désactivés et le message **PANNE DU FREINAGE** est affiché. Prendre contact avec un atelier.

Antiblocage de sécurité ⇨ 146.

Passage au rapport supérieur

⚡ ou ⚡ s'allume en jaune.

S'allume quand il est conseillé de changer de rapport pour des raisons d'économie du carburant.

Mode ECO ⇨ 126.

Avertissement de franchissement de ligne

⚠ s'allume en blanc.

S'allume brièvement lorsque le contact est mis et que le système est prêt à fonctionner.

Un signal sonore retentit en conjonction avec ⚠ lorsque le système reconnaît un changement de file inattendu.

Avertissement de franchissement de ligne ⇨ 159.

Electronic Stability Program

⚡ s'allume en jaune.

S'allume brièvement quand le contact est mis.

S'il clignote en roulant

Le système est enclenché activement. La puissance du moteur peut être réduite et le véhicule peut être légèrement freiné automatiquement ⇨ 149.

S'allume pendant la conduite



Le système est indisponible.

Peut s'allumer en même temps que le témoin ⚡ ⇨ 90. Un message correspondant s'affiche également sur le centre d'informations du conducteur (DIC) ⇨ 95.

ESP®Plus ⇨ 149, système antipatinage ⇨ 148.

Electronic Stability Program désactivé

⚡ s'allume en vert.

Si l'ESP®Plus a été désactivé par  sur le tableau de bord, le témoin  s'allume et un message correspondant s'affiche sur le centre d'informations du conducteur (DIC) ⇨ 95.

ESP®Plus ⇨ 149, système antipatinage ⇨ 148.

Température de liquide de refroidissement du moteur

⚡ s'allume en rouge.

S'allume brièvement quand le contact est mis.

S'il s'allume lorsque le moteur tourne

Si  s'allume (probablement en même temps que le témoin STOP), arrêter le véhicule et couper le moteur.

Avertissement

La température de liquide de refroidissement est trop élevée.

Contrôler le niveau de liquide de refroidissement ⇨ 171.

S'il y a suffisamment de liquide de refroidissement, prendre contact avec un atelier.

Préchauffage

 s'allume en jaune.

Le préchauffage est activé. Il s'enclenche uniquement lorsque la température extérieure est basse.

AdBlue

 s'allume en jaune.

Le niveau d'AdBlue est bas. Remplir d'AdBlue au plus vite afin d'éviter tout blocage de démarrage du moteur.

S'allume en même temps que le témoin  pour indiquer un système défaillant ou pour avertir que le démarrage du moteur peut ne plus être possible après une certaine distance. Prendre immédiatement contact avec un atelier.

Un message correspondant s'affiche sur le centre d'informations du conducteur (DIC)  95.

AdBlue  136.



Système de surveillance de la pression des pneus

 s'allume ou clignote en jaune.

S'allume brièvement quand le contact est mis.



Allumé

Perte de pression des pneus. S'arrêter immédiatement et vérifier la pression de gonflage.

Le témoin  est allumé en même temps que  91 et un message correspondant s'affiche sur le centre d'informations du conducteur (DIC) lorsqu'une crevaillon ou un pneu dangereusement sous-gonflé est détecté.

Clignotement

Défaillance dans le système. Après un délai, le témoin s'allume en continu. Prendre contact avec un atelier.

Le témoin  est allumé en même temps que   90 et un message correspondant s'affiche sur le centre d'informations du conducteur (DIC)

lorsqu'un pneu sans capteur de pression est posé (par ex. une roue de secours).

Système de surveillance de la pression des pneus  194.

Pression d'huile moteur

 s'allume en rouge.

S'allume brièvement quand le contact est mis.

S'il s'allume lorsque le moteur tourne

Avertissement

La lubrification du moteur peut être interrompue. Cela peut entraîner des dégâts au moteur et/ou un blocage des roues motrices.

1. Appuyer sur l'embrayage.
2. Mettre la boîte au point mort, placer le levier sélecteur sur **N**.
3. Quitter le trafic le plus rapidement possible sans gêner les autres véhicules.
4. Couper le contact.

⚠ Attention

Quand le moteur est arrêté, il faut exercer des efforts plus importants pour freiner et manœuvrer le volant. Au cours d'un Autostop, le servofrein reste opérationnel.

Ne pas ôter la clé tant que le véhicule n'est pas à l'arrêt, afin d'éviter tout enclenchement inopiné de l'antivol de direction.

Vérifier le niveau d'huile avant de faire appel à un atelier ⇨ 170.

Niveau bas de carburant

 s'allume en jaune.

S'allume lorsque le contact est mis et s'éteint peu après la mise en marche du moteur.

S'il s'allume lorsque le moteur tourne

Le niveau de carburant dans le réservoir est trop bas. Faire le plein immédiatement.

Ne jamais rouler jusqu'à ce que le réservoir soit vide.

Faire le plein ⇨ 161.

Catalyseur ⇨ 135.

Purge d'air du circuit de gazole (diesel) ⇨ 176.

Système Stop/Start

S'allume lorsqu'un arrêt automatique est inhibé quand certaines conditions ne sont pas remplies.

 s'allume ou clignote en jaune / vert.

Allumé

S'allume en vert lors d'un Autostop.

L'éclairage en jaune de  indique une défaillance dans le Système d'arrêt-démarrage. Prendre contact avec un atelier.

Clignotement

Clignote en vert lors du redémarrage automatique.

Système Stop/Start ⇨ 129.

Éclairage extérieur

 s'allume en vert.

Il s'allume lorsque l'éclairage extérieur est allumé ⇨ 101.

Feux de route

 s'allume en bleu.

Il s'allume quand les feux de route sont allumés ou en cas d'appel de phares ⇨ 102.

Feux de route automatiques

 s'allume lorsque les feux de route automatiques sont activés ⇨ 102.

Antibrouillard

 s'allume en vert.

Il s'allume lorsque les phares antibrouillard sont allumés ⇨ 105.

Feu antibrouillard arrière

 s'allume en jaune.

Allumé quand le feu antibrouillard arrière est allumé ⇨ 106.

Régulateur de vitesse

 s'allume en vert ou en jaune.

 s'allume en vert quand une certaine vitesse est mémorisée.

 s'allume en vert quand le système fonctionne.

Limiteur de vitesse

 s'allume en jaune.

 s'allume en jaune quand le système fonctionne.

Régulateur de vitesse, limiteur de vitesse ↪ 151.

Tachygraphe

T s'allume en cas de défaillance
↪ 100.

Porte ouverte

 s'allume en jaune.

S'allume lorsque l'allumage est mis en route tandis qu'une porte ou le coffre est ouvert.

En fonction de la version du véhicule, le témoin s'allume également dans l'affichage de transmission, indiquant la porte ouverte concernée.

Affichages d'information

Centre d'informations du conducteur

Le centre d'informations du conducteur (DIC) se trouve dans le combiné d'instruments sous le compteur de vitesse.



En fonction de la configuration du véhicule, les éléments suivants s'affichent à l'écran :

- la température extérieure ↪ 80
- horloge ↪ 80

- compteur kilométrique, compteur kilométrique journalier ⇨ 83
- surveillance de niveau d'huile moteur ⇨ 85
- message d'entretien ⇨ 85
- les messages du véhicule ⇨ 96
- ordinateur de bord ⇨ 98

Certaines des fonctions affichées peuvent être différentes selon que le véhicule est en mouvement (conduit) ou immobile. Certaines fonctions sont uniquement disponibles lorsque le véhicule est en train d'être conduit.

Affichage d'informations

Affiche l'heure, la température extérieure et les informations de l'Infotainment System quand le contact est mis.

Pour de plus amples informations, consulter le guide de l'Infotainment.

Messages du véhicule

Les messages s'affichent sur le centre d'informations du conducteur (DIC), en combinaison avec  ou

STOP.

Messages d'information

Messages d'information

MODE ECONOMIE BATTERIE

ANTIPATINAGE DESACTIVE

ECLAIRAGE AUTO DES FEUX OFF

NIVEAU D'HUILE CORRECT

Messages de défaillance

Affichés en combinaison avec le témoin . Conduire avec prudence et prendre contact avec un atelier.

Pour effacer le message de défaillance, appuyer sur le bouton à l'extrémité de la manette d'essuie-glace. Après quelques secondes, le message peut disparaître automatique-

ment et  reste allumé. La défaillance sera alors mémorisée dans le système embarqué.

Messages de défaillance

ESP A CONTROLER

FILTRE GAZOLE A PURGER

BOITE VITESSES A CONTROLER

ECLAIRAGE AUTO A CONTROLER

Messages d'avertissement

Ceux-ci peuvent apparaître avec le témoin STOP ou en combinaison avec d'autres messages d'avertissement, avec des témoins ou avec un signal sonore. Arrêter immédiatement le moteur et prendre contact avec un atelier.

Messages d'avertissement

PANNE DE L'INJECTION

SURCHAUFFE DU MOTEUR

BOITE VITESSES SURCHAUFFE

Système de surveillance de la pression des pneus ↷ 194.

Signaux sonores

Lors du démarrage du moteur ou en roulant

Un seul signal sonore se fera entendre à la fois.

Le signal sonore indiquant des ceintures de sécurité déboutées aura la priorité sur tout autre signal sonore.

- En cas de ceinture de sécurité non bouclée ↷ 52.
- Si une vitesse donnée est dépassée alors que le frein de stationnement est serré ↷ 147.
- Si l'aide au stationnement détecte un objet ou en cas de défaillance ↷ 154.

- Si le véhicule est équipé d'une boîte manuelle automatisée et que la température d'embrayage est fort élevée ↷ 142.
- Si la vitesse du véhicule dépasse brièvement une limite fixée ↷ 82.
- Lors de la fermeture de la porte coulissante électrique ↷ 26.
- Si la porte coulissante est ouverte et que le frein de stationnement est relâché ↷ 26.
- Lors de l'activation ou de la désactivation de la surveillance de l'inclinaison du véhicule ↷ 32.
- Si le niveau d'AdBlue chute sous une certaine quantité ou en cas de défaillance ↷ 136.
- Si le système d'avertissement de franchissement de ligne détecte un changement de file inattendu et que le système est activé ↷ 159.

Quand le véhicule est à l'arrêt et/ou que la porte du conducteur est ouverte

- Si la clé de contact est dans la serrure de contact.
- Avec l'éclairage extérieur allumé.
- Si le véhicule est équipé d'une boîte manuelle automatisée ↷ 142 ; que le frein de stationnement n'a pas été serré, que le point mort n'est pas sélectionné ou que la pédale de frein n'a pas été enfoncée. Un message correspondant peut également s'afficher au centre d'informations du conducteur (DIC) ↷ 95.
- Si la poignée extérieure de porte latérale coulissante est en position ouverte lors du déverrouillage du véhicule ↷ 26.
- Si le moteur est en situation d'Autostop mais qu'il n'est pas coupé. Système Stop/Start ↷ 129.

Ordinateur de bord

L'ordinateur de bord informe sur les données de conduite qui sont enregistrées en permanence et évaluées électroniquement.



Selon le véhicule, les fonctions suivantes peuvent être sélectionnées en appuyant plusieurs fois sur l'extrémité de la manette d'essuie-glace :

- carburant consommé
- consommation moyenne
- consommation instantanée
- autonomie
- distance parcourue

- vitesse moyenne
- distance avant entretien ⇨ 85
- horloge ⇨ 80
- compteur kilométrique ⇨ 83, compteur kilométrique journalier ⇨ 83
- vitesse mémorisée par le régulateur de vitesse et le limiteur de vitesse ⇨ 151
- messages de défaillance et d'informations

Carburant consommé

Affiche la quantité de carburant consommé depuis la dernière remise à zéro.

La mesure peut être relancée à tout moment en appuyant sans le relâcher sur le bouton à l'extrémité du levier d'essuie-glace.

Consommation moyenne

La valeur est affichée après avoir parcouru une distance de 400 mètres.

La consommation moyenne est affichée, en tenant compte de la distance parcourue et du carburant consommé depuis la dernière remise à zéro.

La mesure peut être relancée à tout moment.

Consommation instantanée

La valeur est affichée après avoir atteint une vitesse de 30 km/h.

Autonomie

La valeur est affichée après avoir parcouru une distance de 400 mètres.

L'autonomie est calculée à partir du contenu actuel du réservoir à carburant et de la consommation moyenne depuis la dernière remise à zéro.

L'autonomie ne s'affichera pas si le témoin  est allumé dans le combiné d'instruments ⇨ 94.

La mesure peut être relancée à tout moment.

Distance parcourue

Affiche la distance parcourue depuis la dernière remise à zéro.

La mesure peut être relancée à tout moment.

Vitesse moyenne

La valeur est affichée après avoir parcouru une distance de 400 mètres.

La vitesse moyenne depuis la dernière remise à zéro est affichée.

La mesure peut être relancée à tout moment.

Les arrêts avec coupure du contact pendant le voyage ne sont pas pris en compte.

Réinitialiser les informations de l'ordinateur de bord

Pour remettre à zéro l'ordinateur de bord, sélectionner une de ses fonctions, puis enfoncer et maintenir le bouton à l'extrémité de la manette d'essuie-glace.

Les informations suivantes de l'ordinateur de bord seront réinitialisées :

- carburant consommé
- consommation moyenne
- autonomie

- distance parcourue
- vitesse moyenne

L'ordinateur de bord se réinitialisera automatiquement quand la valeur maximale d'un des paramètres sera atteinte.

Taux d'économie de carburant (ecoScoring (score d'économie))

Une note de 0 à 100 s'affiche en option à l'écran pour évaluer le rendement du carburant sur base de votre style de conduite.

Les notes plus élevées indiquent une meilleure économie de carburant.

Des conseils pour améliorer la consommation de carburant sont affichés. Les voyages peuvent être sauvegardés dans la mémoire du système, ce qui permet de comparer les performances. Se reporter au manuel du système d'infodivertissement pour de plus amples informations.

Messages du véhicule ⇨ 96.

Enregistrement de parcours

Lorsque le moteur est arrêté, un enregistrement du dernier parcours est affiché à l'écran.

Les informations suivantes s'affichent :

- consommation moyenne de carburant
- compteur kilométrique journalier
- économie de carburant en km

Coupure d'alimentation électrique

Après une coupure de courant ou une baisse de tension trop forte de la batterie du véhicule, les valeurs stockées dans l'ordinateur de bord seront perdues.

Tachygraphe



L'utilisation du tachygraphe s'effectue comme décrit dans le manuel d'utilisation fourni. Suivre la réglementation relative à son usage.

Le témoin T s'allume sur le combiné d'instruments en cas de défaillance. Prendre contact avec un atelier.

Remarque

Lorsqu'un tachygraphe est installé, la distance totale parcourue peut être affichée uniquement sur le ta-

chygraphe et pas sur le compteur kilométrique dans l'affichage des instruments.

Compteur kilométrique ↪ 83.

Éclairage

Feux extérieurs	101
Commutateur d'éclairage	101
Commande automatique des feux	102
Feux de route	102
Feux de route automatiques	102
Appel de phares	104
Réglage de la portée des phares	104
Phares pour conduite à l'étranger	104
Feux de jour	104
Éclairage directionnel adaptatif	104
Feux de détresse	105
Clignotants de changement de direction et de file	105
Phares antibrouillard	105
Feux antibrouillard arrière	106
Feux de recul	106
Lentilles de feu embuées	106
Éclairage intérieur	106
Éclairage du coffre	107
Lampes de lecture	107



Fonctions spéciales d'éclairage .	108
Éclairage pour quitter le véhicule	108
Protection contre la décharge de la batterie	109

Feux extérieurs

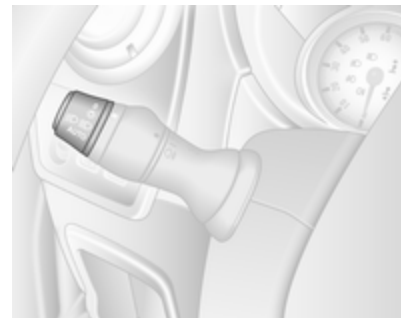
Commutateur d'éclairage



Tourner le commutateur d'éclairage externe :

- O** : éteint
-  : feux de position
-  : phares
- AUTO** : commande automatique des feux : les phares s'allument et s'éteignent automatiquement.

Tourner le commutateur d'éclairage interne :

☞ : phares antibrouillard

☞ : feux antibrouillard arrière

Témoin de feux de route ☞ 94.

Témoin de feux de croisement ☞ 94.

Feux arrière

Les feux arrière sont allumés en même temps que les feux de croisement et les feux de position.

Commande automatique des feux

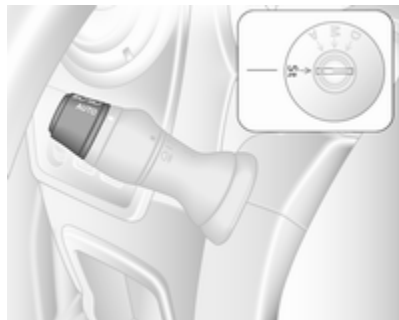

Quand la commande automatique des feux est activée et que le moteur tourne, le système bascule entre feux de jour (si montés) et phares selon les conditions d'éclairage.

Pour des raisons de sécurité, le commutateur d'éclairage devrait toujours rester en position **AUTO**.

Feux de jour ☞ 104.

Allumage automatique des phares

En cas de mauvaises conditions d'éclairage, les phares s'allument automatiquement.

Feux de route

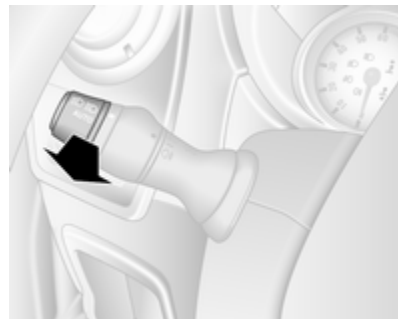

Pour basculer entre feux de route et feux de croisement, tirer la manette jusqu'à sentir un déclic.

Feux de route automatiques

Cette fonction permet d'utiliser les feux de route comme feux principaux de conduite la nuit et quand la vitesse du véhicule est supérieure à 45 km/h.

Les feux de croisement sont enclenchés quand :



- Un capteur détecte les feux des véhicules venant en sens inverse ou qui précèdent.
- S'il y a du brouillard ou s'il neige.
- Le véhicule se trouve en zone urbaine.

Si ces dernières conditions ne sont plus rencontrées, le système repasse en feux de route.

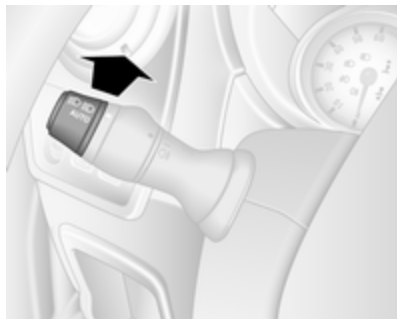
Activation



Tourner le commutateur d'éclairage extérieur sur **AUTO**, puis pousser la manette des clignotants vers l'avant pour activer les feux de route automatiques.

Le témoin  s'allume continuellement sur le combiné d'instruments lorsque les feux de route automatiques sont activés alors que le témoin bleu  94 s'allume lorsque les feux de route sont allumés.

Témoin  94.

Remarque

L'utilisation de ce système ne relève pas le conducteur de la pleine responsabilité du fonctionnement du véhicule.

Désactivation

Pousser de nouveau la manette des clignotants vers l'avant. Le témoin  s'éteint.

Les feux de route automatiques sont également désactivés lorsque le commutateur d'éclairage extérieur est déplacé hors de la position **AUTO**.

Remarque

En fonction de la version, le système peut également être désactivé via l'Infotainment System. Se reporter au manuel de l'Infotainment System pour de plus amples informations.

Remarques générales

La performance du système peut être affectée par une des conditions suivantes :

- Conditions climatiques extrêmes, par exemple forte pluie, brouillard ou neige.
- La caméra avant ou le pare-brise sont obstrués.
- Les feux des véhicules venant en sens inverse ou qui précèdent ne sont pas détectés.
- Les phares ne sont pas correctement réglés.
- Diverses surfaces réfléchissantes peuvent également empêcher le système de détecter d'autres véhicules.

Appel de phares

Actionner l'appel de phares : tirer la manette vers le volant.

Réglage de la portée des phares

Réglage manuel de la portée des phares



Les feux de croisement étant allumés, adapter l'angle de portée des phares en fonction du chargement du véhicule afin de ne pas éblouir le trafic venant en sens inverse.

Tourner la roue moletée dans la position désirée :

- 0 : siège avant occupé
- 4 : chargé jusqu'au poids maximum admissible

Phares pour conduite à l'étranger

Les phares asymétriques assurent une meilleure vue du bord de la route du côté passager.

Dans les pays où le sens de circulation n'est pas le même, il est nécessaire de régler correctement les phares pour ne pas éblouir les véhicules roulant en sens inverse.

Faire régler les phares par un atelier.

Feux de jour

Les feux de jour augmentent la visibilité du véhicule pendant la journée.

Les feux s'allument automatiquement lors que le contact est mis.

Si le véhicule est doté de la fonction de commande automatique des feux, le système passe des feux de jour aux

phares en fonction des conditions de luminosité. Allumage automatique des feux de croisement ⇨ 102.

Éclairage directionnel adaptatif



Feu de changement de direction

En fonction de l'angle de braquage, de la vitesse du véhicule et du rapport engagé lors du changement de direction, un feu supplémentaire éclaire le coin de la route du côté du braquage.

Le feu d'éclairage dans les virages est éteint automatiquement après une utilisation prolongée et à une vitesse du véhicule supérieure à 40 km/h.

Feux de détresse



Pour les enclencher, appuyer sur .
En cas de freinage brutale, les feux de détresse peuvent s'allumer automatiquement. Les arrêter en appuyant sur .

Clignotants de changement de direction et de file

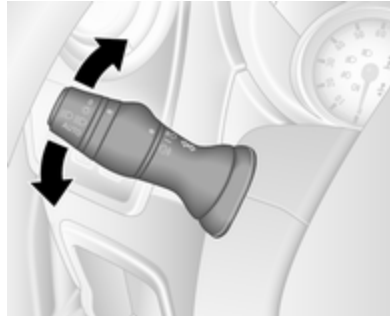

Manette vers le haut : Clignotants droits
Manette vers le bas : Clignotants gauches

Quand le volant est ramené en position normale, la manette reprend automatiquement sa position initiale et les clignotants sont arrêtés. Ce n'est pas le cas lorsque la manœuvre du volant est minime, par exemple lors d'un changement de file.

Pour trois clignotement, par exemple en changeant de voie, déplacer le levier à mi-chemin au premier cran. Une fois relâchée, la manette reprend sa position initiale sous l'effet d'un ressort.

En actionnant la manette au-delà de la première butée, le clignotant reste enclenché en permanence. Arrêter le clignotement manuellement en ramenant la manette à sa position initiale.

Phares antibrouillard

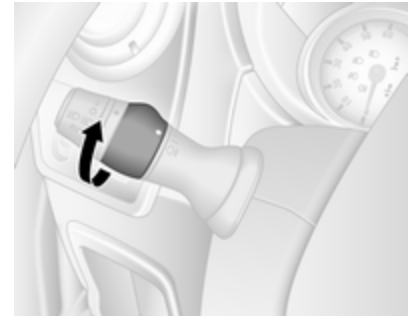

Tourner le commutateur intérieur en position  et le relâcher.

Les phares antibrouillard fonctionnent avec le moteur tournant et les phares allumés.

Feux antibrouillard arrière



Tourner le commutateur intérieur en position ☉ et le relâcher.

Les feux antibrouillard arrière fonctionnent avec le moteur tournant et les phares allumés.

Feux de recul

Les feux de recul s'allument lorsque le contact est mis et que la marche arrière est engagée.

Lentilles de feu embuées

L'intérieur des couvre-phares peut s'embuer brièvement si le temps est humide, s'il pleut fortement ou après un lavage de voiture. La buée disparaît rapidement ; pour accélérer le processus, allumer les phares.

Éclairage intérieur

Les lampes de courtoisie s'allument lorsque le véhicule est déverrouillé avec la télécommande ou que les portes avant sont ouvertes.

Une fois que les portes sont fermées, l'éclairage de courtoisie s'éteint après un délai ou immédiatement dès que le contact est mis.

Plafonnier avant

L'éclairage fonctionne comme une lampe de courtoisie avec le commutateur en position centrale.



Pour l'allumer, appuyer sur le commutateur .

- allumé en permanence
- allumé lorsque les portes sont déverrouillées et ouvertes
- éteint en permanence

Plafonniers arrière

Combi, bus

L'éclairage de courtoisie de plancher et de plafond se trouve à l'arrière de l'habitacle.



Actionner l'interrupteur à bascule sur le tableau de bord :

Appuyer sur **OFF** : éteint
Appuyer sur  : allumé

Lampes de lecture  ⇨ 107.

Éclairage du coffre

L'éclairage du coffre peut être réglé de manière à s'allumer quand les portes latérale et arrière sont ouvertes ou en permanence.

L'éclairage fonctionne comme une lampe de courtoisie avec le commutateur en position centrale.



Pour l'allumer, appuyer sur le commutateur .

- allumé en permanence
- allumé lorsque les portes sont déverrouillées et ouvertes
- éteint en permanence

Une fois que les portes sont fermées, l'éclairage de courtoisie s'éteint après un délai ou immédiatement dès que le contact est mis.

Lampes de lecture

Lampe de lecture avant



Actionnement avec .

La lampe de lecture peut être dirigée là ou elle est nécessaire, en fonction de la version du véhicule.

Lampes de lecture arrière

Combi, bus



Actionner l'interrupteur à bascule sur le tableau de bord :

Appuyer sur  : allumé

Appuyer sur **OFF** : arrêté

Lampes de courtoisie   106.



Chaque lampe de lecture peut être allumée ou éteinte individuellement et dirigée là ou elle est nécessaire.

Fonctions spéciales d'éclairage

Éclairage pour quitter le véhicule

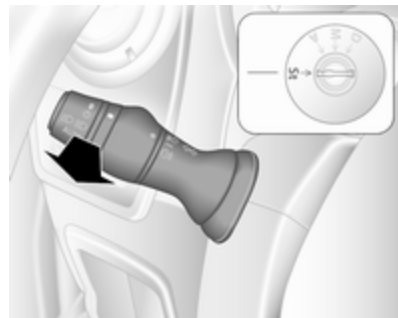

Les phares s'allument pendant 30 secondes environ après avoir stationné le véhicule et activé le système.

Activation

1. Couper le contact.
2. Retirer la clé de contact.
3. Tirer la manette des clignotants vers le volant.

Cette action peut être répétée jusqu'à quatre fois.

Les phares sont éteints automatiquement en tournant le commutateur d'éclairage dans une de ses positions et en le ramenant sur **O**.

Protection contre la décharge de la batterie

Pour éviter la décharge de la batterie du véhicule quand le contact est coupé, certains éclairages intérieurs peuvent être éteints automatiquement après un certain temps.

Climatisation

Systèmes de climatisation	110
Chauffage et ventilation	110
Climatisation	111
Climatisation électronique	112
Système de chauffage arrière .	115
Climatisation arrière	116
Chauffage auxiliaire	117
Bouches d'aération	122
Bouches d'aération réglables .	122
Bouches d'aération fixes	123
Refroidisseur de boîte à gants	123
Maintenance	123
Prise d'air	123
Filtre à pollens	123
Fonctionnement normal de la climatisation	124
Service	124



Systèmes de climatisation

Chauffage et ventilation



Commandes pour :

- température
- vitesse de soufflerie
- répartition de l'air
- désembuage et dégivrage

Lunette arrière chauffante  ⇨ 39,
sièges chauffants  ⇨ 48.

Température

Rouge : Chaud





Bleu : Froid

Le chauffage n'est vraiment efficace que lorsque le moteur a atteint sa température normale de fonctionnement.

Vitesse de soufflerie



Régler le débit d'air en sélectionnant la vitesse de soufflerie souhaitée.

Répartition de l'air

-  : vers la tête
-  : vers la tête et les pieds
-  : vers les pieds
-  : vers le pare-brise, les vitres latérales avant et les pieds
-  : vers le pare-brise et les vitres latérales avant

Des positions intermédiaires sont possibles.

Désembuage et dégivrage des vitres



- Commutateur de température sur le niveau le plus chaud.
- Régler la vitesse de soufflerie au maximum.
- Régler la commande de répartition de l'air sur .
- Activer la lunette arrière chauffante .
- Ouvrir les bouches d'aération latérales selon les besoins et les diriger vers les vitres latérales.
- Pour réchauffer en même temps l'espace pour les pieds, placer la commande de répartition de l'air sur .

Climatisation



En plus du système de chauffage et de ventilation, la climatisation offre les commandes pour :

- A/C** : Refroidissement
 : Recyclage d'air

Lunette arrière chauffante  ⇨ 39,
 sièges chauffants  ⇨ 48.

Refroidissement (climatisation)

Activé en appuyant sur **A/C**, uniquement lorsque le moteur et la soufflerie tournent.

Le système de climatisation refroidit et déshumidifie l'air quand la température extérieure est légèrement supérieure au point de gel. Il peut alors se former de la condensation qui se traduit par un écoulement sous le véhicule.

Si aucun refroidissement ni aucune déshumidification ne sont souhaités, éteindre le refroidissement pour économiser le carburant.

Remarque

Régler le système de climatisation sur le refroidissement maximum à des températures ambiantes élevées peut inhiber un Autostop jusqu'à ce que la température souhaitée dans l'habitacle soit atteinte.

Régler le système de climatisation sur le refroidissement maximum pendant que le moteur est en Autostop peut faire redémarrer le moteur automatiquement.

Système Stop/Start ⇨ 129.

Recyclage d'air



Pour les enclencher, appuyer sur .

⚠ Attention



Le système de recyclage d'air réduit le renouvellement de l'air intérieur. En utilisation sans refroidissement, l'humidité de l'air augmente et les vitres peuvent se recouvrir de buée. On observe une baisse de la qualité de l'air, ce qui peut se traduire par des signes de fatigue chez les passagers.

Refroidissement maximal



Ouvrir brièvement les vitres pour évacuer rapidement l'air chaud.

- Refroidissement **A/C** en marche.
- Recyclage d'air  activé.
- Régler la commande de répartition de l'air sur .
- Placer le commutateur de température sur le niveau le plus froid.
- Régler la vitesse de soufflerie au maximum.
- Ouvrir toutes les bouches d'aération.

Désembuage et dégivrage des vitres

- Enclencher le refroidissement **A/C**.
- Commutateur de température sur le niveau le plus chaud.
- Régler la vitesse de soufflerie au maximum.
- Régler la commande de répartition de l'air sur .
- Activer la lunette arrière chauffante .
- Ouvrir les bouches d'aération latérales selon les besoins et les diriger vers les vitres latérales.
- Pour réchauffer en même temps l'espace pour les pieds, placer la commande de répartition de l'air sur .

Remarque



Une pression sur , quand le moteur est en marche, empêche tout arrêt automatique jusqu'à ce que le bouton  soit pressé à nouveau.



Si  est pressé pendant un arrêt automatique du moteur, le moteur redémarre automatiquement.

Système Stop/Start ↪ 129.

Climatisation électronique



Commandes pour :

- température
- distribution de l'air ( ou ) et sélection de menu
- vitesse de soufflerie 

AUTO : Mode automatique
 : Recyclage d'air
 : Désembuage et dégivrage

 : Lunette arrière chauffante, rétroviseurs extérieurs chauffants

A/C OFF : arrêter la climatisation

Lunette arrière chauffante, rétroviseurs extérieurs chauffants  ↻ 39, ↻ 35, sièges chauffants  ↻ 48.

La température présélectionnée est automatiquement régulée. En mode automatique, la vitesse de la soufflerie et la répartition de l'air régulent automatiquement le débit d'air.

Le système peut être adapté manuellement en utilisant les commandes de répartition et de débit d'air.

La climatisation électronique n'est pleinement opérationnelle que si le moteur tourne.

Pour un fonctionnement correct, ne pas couvrir le capteur sur le tableau de bord.

Mode Automatique

Réglage de base pour un confort maximal :

- Appuyer sur **AUTO** (« AUTO » apparaît sur l'affichage).
- Régler la température souhaitée (la température s'affiche à l'écran).
- Ouvrir toutes les bouches d'aération.

Durant le fonctionnement en mode automatique, les réglages de vitesse de ventilateur, de distribution d'air, d'air conditionné et de recirculation d'air sont régulés automatiquement par le système et ne sont pas affichés sur l'écran.

Présélection de la température

Les températures peuvent être réglées à la valeur souhaitée à l'aide des 2 boutons au-dessous de l'écran.

Pour des raisons de confort, ne modifier la température que petit à petit.

Rouge : Chaud

Bleu : Froid

Le chauffage n'est vraiment efficace que lorsque le moteur a atteint sa température normale de fonctionnement.

Si la température minimale de 15 °C est réglée, la climatisation électronique fonctionne à sa puissance de refroidissement maximum.

Si la température maximale de 27 °C est réglée, la climatisation électronique fonctionne à sa puissance de chauffe maximale.

Remarque

Si la température doit être réduite pour des raisons de confort de climatisation, un Autostop peut être interrompu ou le moteur peut redémarrer automatiquement lorsque le refroidissement est activé.

Système Stop/Start ↻ 129.

Vitesse de soufflerie

La vitesse du ventilateur peut être augmentée ou diminuée à l'aide des boutons .

La vitesse de soufflerie sélectionnée est indiquée par  sur l'affichage.

Si la soufflerie est coupée, la climatisation est également désactivée.

Pour revenir en mode automatique : Appuyer sur **AUTO**.



Désembuage et dégivrage des vitres

Appuyer sur , le voyant s'allume.

La température et la répartition d'air se règlent automatiquement, la climatisation est activée et la soufflerie fonctionne à grande vitesse.

Pour revenir en mode automatique : appuyer sur  ou sur **AUTO**.

Remarque

Une pression sur , quand le moteur est en marche, empêche tout arrêt automatique jusqu'à ce que le bouton  soit pressé à nouveau.

Si  est pressé pendant un arrêt automatique du moteur, le moteur redémarre automatiquement.

Système Stop/Start ⇨ 129.

Répartition de l'air

Appuyer plusieurs fois sur  ou .

Les flèches présentes sur l'affichage indiquent les réglages de la répartition d'air :

 : vers le pare-brise et les vitres latérales avant

 : vers le pare-brise, les vitres latérales avant et les pieds

 : vers la tête

 : vers la tête et les pieds

 : vers les pieds

Pour revenir en mode automatique : Appuyer sur **AUTO**.



Refroidissement

La climatisation refroidit et déshumidifie (sèche) l'air quand la température extérieure est au-dessus d'une valeur donnée. Il peut alors se former de la condensation qui se traduit par un écoulement sous le véhicule.

Si aucun refroidissement ni aucune déshumidification ne sont souhaités, appuyer sur **A/C OFF** pour couper le système de refroidissement afin d'économiser le carburant.

« **A/C OFF** » s'affiche à l'écran.

Mode de recyclage d'air manuel

Appuyer sur . Le voyant s'allume et  s'affiche à l'écran.

Attention

Le système de recyclage d'air réduit le renouvellement de l'air intérieur. En utilisation sans refroidissement, l'humidité de l'air augmente et les vitres peuvent se recouvrir de buée. On observe une baisse de la qualité de l'air, ce qui peut se traduire par des signes de fatigue chez les passagers.

Pour revenir en mode automatique : appuyer sur  ou sur **AUTO**.

Système de chauffage arrière



Si le moteur est coupé, l'arrière de l'habitacle peut être chauffé à l'aide du chauffage supplémentaire par l'intermédiaire des bouches d'aération inférieures.

L'utilisateur peut programmer les valeurs d'heure, de jour et de température à l'aide du tableau de commande.

Le chauffage cessera de fonctionner si le niveau de carburant du véhicule descend trop bas.

Le fonctionnement est alimenté par la batterie du véhicule. En cas de trajets courts, vérifier régulièrement la batterie du véhicule et la recharger si nécessaire.

Pour que le système fonctionne correctement, il ne faut pas obstruer les bouches d'aération inférieures de l'arrière de l'habitacle.

⚠ Attention

Ne pas faire fonctionner le système pendant le plein de carburant, en présence de poussière ou de vapeurs de combustible ou dans des espaces clos (par exemple, garage).

Réglage de l'heure et de la date

Appuyer sur \odot jusqu'à ce que l'heure clignote.

Si l'alimentation de batterie du véhicule a été interrompue avant son utilisation, appuyer sur \triangleleft ou \triangleright brièvement pour que l'heure clignote.

Régler l'heure en appuyant sur \triangleleft ou \triangleright .

L'heure est réglée quand elle cesse de clignoter.

L'affichage de la date clignote ensuite : régler la date en appuyant sur \triangleleft ou \triangleright .

La date est réglée quand l'affichage cesse de clignoter.

L'affichage demeure allumé pendant environ 15 secondes après la coupure du contact.

Fonctionnement du chauffage supplémentaire de l'arrière de l'habitacle

Appuyer sur ⏏ pour faire fonctionner le chauffage. ⏏ s'affiche à l'écran pour indiquer que le chauffage fonctionne.

Changement de la période de fonctionnement du chauffage

Couper le chauffage (⏏ éteint à l'écran), appuyer sur \triangleleft pendant environ 3 secondes jusqu'à ce que la période de chauffage clignote à l'écran.

Appuyer sur ◀ ou ▶ pour régler la durée du chauffage. La durée est réglée quand l'écran s'éteint.

Programmation du mode de chauffage

Il est possible de mémoriser jusqu'à trois programmes permettant d'activer le chauffage.

Appuyer sur **P** le nombre de fois correspondant pour sélectionner le programme mémorisé désiré.

Appuyer sur ◀ ou ▶ brièvement : l'heure de programmation clignote à l'écran.

Appuyer sur ◀ ou ▶ pour régler l'heure désirée. Puis, dès que l'heure cesse de clignoter, régler la date en appuyant sur ◀ ou ▶.

L'heure et la date sont réglées lorsque l'affichage s'arrête de clignoter et que l'horloge est affichée.

Rappel d'un mode de programmation

Pour activer un programme mémorisé, appuyer sur **P** le nombre de fois correspondant jusqu'à ce que le nombre correspondant s'affiche à l'écran.

Position neutre ou absence d'activation de programme mémorisé

Appuyer sur **P** jusqu'à ce qu'aucun numéro de programme mémorisé n'apparaisse à l'écran.

Réglage de la température

Pour régler la température du chauffage, tourner le bouton situé sur le tableau de commande.

tourner dans le sens des aiguilles d'une montre : augmenter la température

tourner dans le sens inverse des aiguilles d'une montre : réduire la température

Climatisation arrière

La climatisation arrière est activée en association avec la climatisation de l'habitacle avant.

Minibus

Bouches d'aération arrière



Une climatisation supplémentaire est fournie à l'arrière de l'habitacle via les bouches d'aération de plafond.

Vitesse de soufflerie



Régler le débit d'air à la vitesse désirée.

tourner dans le sens des aiguilles d'une montre : augmenter le débit d'air

tourner dans le sens inverse des aiguilles d'une montre : réduire le débit d'air

Combi

L'arrière de l'habitacle bénéficie d'une climatisation supplémentaire via les bouches d'aération situées au-dessus de la partie conducteur et passager avant de l'habitacle.

Activer le système de climatisation de l'avant de l'habitacle et régler le débit d'air à la vitesse désirée.

Vérifier que les bouches d'aération sont ouvertes quand le système fonctionne pour éviter la formation de glace.

Chauffage auxiliaire

Chauffage de liquide de refroidissement

Le chauffage au carburant du liquide de refroidissement Eberspächer est indépendant du moteur. Il réchauffe rapidement le liquide de refroidissement du moteur afin de chauffer l'habitacle lorsque le moteur est à l'arrêt.

⚠ Attention

Ne pas faire fonctionner le système pendant le plein de carburant, en présence de poussière ou de vapeurs de combustible ou dans des espaces clos (par exemple, garage).

Avant de démarrer ou de programmer le démarrage du système, tourner le système de commande de la climatisation sur chauffage, régler la répartition d'air sur  et activer le ventilateur.

Le couper lorsque l'on n'en a pas besoin. Le chauffage s'arrête automatiquement après le temps de marche programmé. Il cessera de fonctionner si le niveau de carburant du véhicule descend trop bas.

Le fonctionnement est alimenté par la batterie du véhicule. Le temps de conduite doit dès lors être au moins aussi long que le temps de chauffage. En cas de trajets courts, vérifier régulièrement la batterie du véhicule et la recharger si nécessaire.





Pour assurer de bonnes performances, faire fonctionner le chauffage auxiliaire au moins une fois par mois.

Dispositifs de commande

Le temporisateur ou la télécommande active et désactive le système et sert à programmer les heures de départ.







Temporisateur



- 1 Affichage** : Affiche le pré-réglage, le jour de la semaine ou le jour pré-réglé, l'heure actuelle ou l'heure pré-réglée, la température,  et 
- 2 Température** : Sélectionne la température
- 3 ►** : Augmente la valeur
- 4 ◀** : Diminue la valeur
- 5 ** : Sélectionne les réglages du chauffage
- 6 P** : Sélectionne les pré-réglages
- 7 ** : Sélectionne les réglages d'heure et de jour de la semaine

Commande à distance (Type A)



- 1 Affichage** : Affiche le pré-réglage, l'heure actuelle ou l'heure pré-réglée, la température, , ,  et 
- 2 ** : Pression longue : active le chauffage, pression courte : allume l'affichage ou confirme une sélection
- 3 ►** : Augmente la valeur
- 4 ** : Pression longue : désactive le chauffage, pression courte : sort du menu ou éteint l'affichage

5 ◀ : Diminue la valeur

Si aucun bouton n'est pressé dans les 10 secondes, l'affichage s'éteint automatiquement.

Commande à distance (Type B)



1 **Affichage** : Affiche le pré réglage, l'heure actuelle ou l'heure pré réglée, la température, ☀, ☁, ☂, ☃ et ❄

2 ▶ : Augmente la valeur

3 **Arrêt** : Désactiver le chauffage, ou presser simultanément ☂ et **Arrêt** pour confirmer la sélection

4 ☂ : Activer le chauffage, ou presser simultanément ☂ et **Arrêt** pour confirmer la sélection

5 ◀ : Diminue la valeur

Si aucun bouton n'est pressé dans les 30 secondes, l'affichage s'éteint automatiquement.

⚠ Attention

Pendant le plein, couper la télécommande et le chauffage !

La télécommande possède une portée maximale de 1000 mètres. Cette portée peut diminuer du fait de l'environnement et quand la batterie faiblit.



Outre la commande à distance, le chauffage peut également être activé pour une durée de 30 minutes ou être désactivé à l'aide du bouton du tableau de bord.

Remplacement de la batterie



Remplacer la batterie quand la portée de la télécommande diminue ou quand le symbole de charge clignote. Ouvrir le couvercle et remplacer la batterie (Type A : CR 2430, Type B : 2CR 11108, ou équivalent), en veillant à ce que la nouvelle batterie soit correctement posée avec le côté positif (+) face aux bornes positives. Remettre le couvercle en place.

Jeter les batteries usagées conformément à la réglementation environnementale.



Les piles ne doivent pas être jetées avec les ordures ménagères. Elles doivent être recyclées via les centres de collecte appropriés.

Messages d'erreur de la télécommande

- ∇ : mauvais signal - Régler la position
- ∇ : absence de signal - Se rapprocher
-  : batterie faible - Changer la batterie
-  : erreur système - Consulter l'atelier
- Add, AddE** : système en mode apprentissage

Configuration de la télécommande

Si la batterie du véhicule est rebranchée, le voyant de la touche du tableau de bord s'allume et le système configure automatiquement le menu de la télécommande. Si la diode clignote, sélectionner **Add** ou **AddE** et confirmer.

Il est possible de configurer également des télécommandes supplémentaires. Appuyer sur la touche jusqu'à ce que le voyant clignote, activer la télécommande, sélectionner **Add** et confirmer.

AddE ne configure que la télécommande active et bloque toutes les télécommandes précédemment configurées. **Add** configure jusqu'à 4 télécommandes, mais une seule peut fonctionner à la fois.

Utilisation

Chauffage

Presser , la durée de chauffage prédéterminée, par exemple **30**, s'affiche.

Pour régler temporairement la durée de chauffage, utiliser ◀ ou ▶. La valeur peut se situer entre 10 et 120 minutes. En raison de la puissance consommée, noter la durée de chauffage.

Pour désactiver, presser .

Pour modifier la durée de chauffage prédéterminée par défaut, s'assurer que le chauffage est désactivé, presser longuement ◀ jusqu'à ce que l'affichage clignote et ajuster avec ◀ ou ▶.

Programmation P

Il est possible de programmer jusqu'à 3 heures de départ par jour ou une heure de départ sur une semaine.

- Presser une fois **P** pour sélectionner la mémoire pré-réglée numéro **1**.
- Presser deux fois **P** pour sélectionner la mémoire pré-réglée numéro **2**.

- Presser trois fois **P** pour sélectionner la mémoire préréglée numéro **3**.
- Presser à nouveau **P** pour sortir de la mémoire préréglée.

Lancement du chauffage dans les 24 heures

- Presser **P** pour sélectionner la mémoire préréglée numéro **1**, **2** ou **3** désirée.
- Presser brièvement ◀ ou ▶ ; l'heure préréglée clignote.
- Ajuster l'heure préréglée avec ◀ ou ▶.
- Presser **P** pour confirmer et sortir de la mémoire préréglée.

Lancement du chauffage jusqu'à 7 jours

- Presser **P** pour sélectionner la mémoire préréglée numéro **1**, **2** ou **3** désirée.
- Presser brièvement ◀ ou ▶ ; l'heure préréglée clignote.
- Ajuster l'heure préréglée avec ◀ ou ▶.

- Après 5 secondes le jour préréglé clignote.
- Ajuster le jour préréglé avec ◀ ou ▶.
- L'heure et le jour préréglés sont mémorisés lorsque l'affichage revient à l'heure actuelle.

Régler l'heure et le jour de la semaine ☺

Si la batterie du véhicule est débranchée ou si sa tension est trop basse, il faut régler à nouveau l'appareil.

- Presser ☺ jusqu'à ce que l'heure clignote.
- Presser ◀ ou ▶ pour modifier l'heure actuelle.
- L'heure est mémorisée lorsque le clignotement de l'affichage s'interrompt.
- Attendre que le jour de la semaine clignote.
- Presser ◀ ou ▶ pour modifier le jour de la semaine.
- Le jour de la semaine est mémorisé lorsque le clignotement de l'affichage s'interrompt.

Niveau de chauffage

Le niveau de chauffage préféré pour les heures de départ programmées peut être réglé entre 10 et 30°C.

Ajuster à l'aide de la commande de présélection de la température.

Bouches d'aération

Bouches d'aération réglables

Le refroidissement d'air étant allumé, au moins une bouche d'aération doit être ouverte pour éviter que l'évaporateur ne givre par manque de circulation d'air.

Bouches d'aération centrales

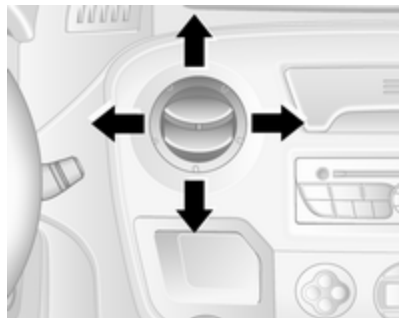

Appuyer sur la bouche d'aération pour l'ouvrir.

Diriger le flux d'air en pivotant la bouche d'aération.

Pousser la bouche d'aération pour la fermer.

Bouches d'aération latérales

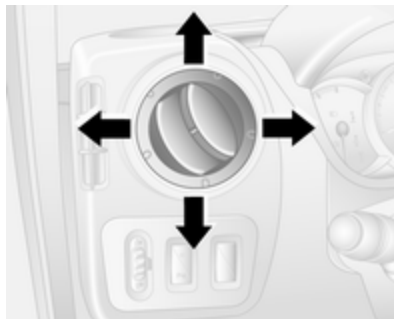

Appuyer sur la bouche d'aération pour l'ouvrir.

Diriger le flux d'air en pivotant la bouche d'aération.

En fonction de la position de la commande de température, de l'air sera envoyé dans le véhicule via les bouches d'aération latérales.

⚠ Attention

Ne pas attacher d'objet aux lamelles des bouches d'aération. Risque de dommage et de blessure en cas d'accident.

Combi



Les bouches d'aération réglables sont situées sur le cadre de toit. Pour ouvrir, appuyer sur la bouche d'aération. Maintenir la bouche d'aération et la tourner à la position souhaitée pour diriger l'air.

Minibus



Les bouches d'aération réglables sont situées sur le cadre de toit au-dessus des sièges. Tourner le dispositif de réglage pour augmenter/diminuer l'air vers le siège concerné.

Bouches d'aération fixes

D'autres bouches d'aération se trouvent sous le pare-brise et les vitres latérales ainsi que dans les espaces pour les pieds.

Refroidisseur de boîte à gants

Le système de climatisation permet aussi de garder au frais le contenu de la boîte à gants.

Maintenance

Prise d'air

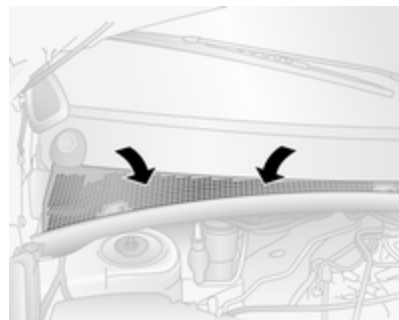

La prise d'air qui est pratiquée dans le compartiment moteur devant le pare-brise doit rester dégagée afin de laisser passer l'air. Le cas échéant, enlever les feuilles, les saletés ou la neige.

Filtre à pollens

Le filtre à pollens élimine la poussière, les suies, les pollens et les spores de l'air qui accède à l'habitacle via la prise d'air.

Fonctionnement normal de la climatisation

Pour assurer un fonctionnement parfait et constant, faire fonctionner le système de refroidissement une fois par mois pendant quelques minutes, quel que soit le temps ou la saison. Le refroidissement n'est pas possible quand la température extérieure est trop basse.

Service

Pour une puissance de refroidissement optimale, l'entretien du système de climatisation est recommandé une fois par an, la première fois trois ans après la première immatriculation, et comprend :

- test de fonctionnement et de pression
- fonctionnement du chauffage
- vérification de l'étanchéité
- contrôle des courroies d'entraînement
- nettoyage du condenseur et purge de l'évaporateur
- contrôle des performances

Conduite et utilisation

Conseils de conduite	126
Conduite économique	126
Contrôle du véhicule	126
Direction	126
Démarrage et utilisation	127
Rodage d'un véhicule neuf	127
Positions de la serrure de contact	127
Démarrage du moteur	128
Commande du régime de ralenti	128
Coupeure d'alimentation en décélération	129
Système d'arrêt-démarrage	129
Stationnement	132
Suspension pneumatique	132
Gaz d'échappement	135
Filtre à particules (pour diesel)	135
Catalyseur	135
AdBlue	136
Boîte manuelle	141
Boîte manuelle automatisée	142
Affichage de la transmission ...	142

Démarrage du moteur	142
Lever sélecteur	142
Mode manuel	144
Programmes de conduite électroniques	144
Défaillance	145
Coupeure de courant	145
Freins	146
Antiblocage de sécurité	146
Frein de stationnement	147
Assistance au freinage	148
Aide au démarrage en côte	148
Systèmes de contrôle de conduite	148
Système antipatinage	148
Electronic Stability Program ...	149
Systèmes d'assistance au conducteur	151
Régulateur de vitesse	151
Limiteur de vitesse	154
Aide au stationnement	154
Caméra arrière	156
Avertissement de franchissement de ligne	159
Carburant	160
Carburant pour moteurs diesel	160
Faire le plein	161
Consommation de carburant - Émissions de CO ₂	162

Attelage de remorque	163
Informations générales	163
Caractéristiques de conduite et conseils pour le remorquage ..	163
Emploi d'une remorque	163
Dispositif d'attelage	164
Programme de stabilité de la remorque	164
Fonctions auxiliaires	165
Prise de force	165

Conseils de conduite

Conduite économique

Mode ECO

Le mode ECO est une fonction qui permet d'optimiser la consommation de carburant. Il affecte la puissance et le couple du moteur, l'accélération, l'indication de changement de rapport, le chauffage, la climatisation et la consommation électrique.

Activation



Appuyer sur **ECO**. Le témoin est allumé lors de l'activation et un message correspondant s'affiche sur le centre d'informations du conducteur (DIC) ⇨ 95.

Pendant la conduite, il est possible de désactiver temporairement le mode ECO, par ex. pour augmenter les performances du moteur, en appuyant à fond sur la pédale d'accélérateur.

Le mode ECO est réactivé lorsque la pression exercée sur la pédale d'accélérateur est réduite.

Désactivation

Appuyer à nouveau sur **ECO**. Le témoin s'éteint.

Contrôle du véhicule

Ne jamais rouler avec le moteur arrêté (sauf lors d'un Autostop)

De nombreux systèmes ne fonctionneront plus dans ce cas (p. ex. le servofrein, la direction assistée). Conduire de cette façon constitue un danger pour vous et pour les autres. Tous les systèmes fonctionnent pendant un Autostop, mais il y aura une

réduction contrôlée de l'assistance à la direction assistée et la vitesse du véhicule est réduite.

Système Stop/Start ⇨ 129.

Pédales

Afin d'empêcher le blocage de la pédale, la zone sous les pédales ne doit pas être recouverte d'un tapis.

Utiliser uniquement des tapis de sol qui se posent correctement et qui sont fixés par des dispositifs de maintien sur le côté conducteur.

Direction

Si la direction assistée est perdue parce que le moteur s'arrête ou en raison d'un dysfonctionnement du système, le véhicule peut être dirigé mais demande un effort plus important.

Avertissement

Véhicules équipés d'une direction assistée hydraulique :

Si le volant est tourné jusqu'à ce qu'il atteigne la butée et qu'il est maintenu dans cette position pendant plus de 15 secondes, le système de direction assistée peut être endommagé et il peut se produire une perte de direction assistée.

Démarrage et utilisation

Rodage d'un véhicule neuf

Ne pas freiner brusquement sans raison impérieuse au cours des premiers déplacements et après la pose de nouvelles plaquettes de frein.

Au cours du premier trajet, de la fumée peut se former en raison de la cire et de l'huile qui s'évaporent du système d'échappement. Stationner le véhicule à l'air libre un moment après le premier trajet et éviter de respirer les vapeurs.

La consommation d'huile moteur et de carburant peut se révéler plus élevée et le processus de nettoyage du filtre à particules (pour diesel) peut avoir lieu plus souvent. L'Autostop peut être interrompu pour permettre le chargement de la batterie du véhicule.

Système Stop/Start ⇨ 129.

Filtre à particules pour diesel ⇨ 135.

Positions de la serrure de contact

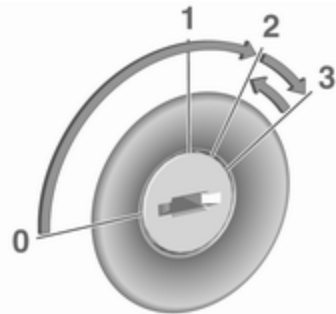

- 0 : contact coupé
- 1 : blocage de direction déverrouillé, contact coupé
- 2 : contact mis
moteurs diesel : préchauffage
- 3 : démarrage

Démarrage du moteur

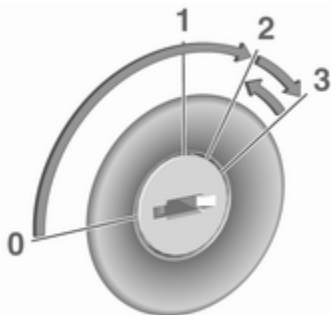

Boîte manuelle : actionner l'embrayage.

Boîte manuelle automatisée : actionner le frein ; la boîte passe automatiquement sur **N**.

Ne pas accélérer.

Tourner la clé en position **2** pour le préchauffage et maintenir jusqu'à ce que le témoin  s'éteigne sur le centre d'informations du conducteur.

Tourner la clé en position **3** et la relâcher.

Le régime accéléré du moteur revient automatiquement à un régime de ralenti normal quand la température du moteur augmente.

Les tentatives de démarrage ne doivent pas durer plus de 15 secondes. Si le moteur ne démarre pas, attendre 15 secondes avant de répéter la procédure de démarrage. Si nécessaire, enfoncer l'accélérateur avant de répéter la procédure de démarrage.

Avant de redémarrer ou pour arrêter le moteur, ramener la clé de contact en position **0**.

Pendant un Autostop, enfoncer la pédale d'embrayage pour démarrer le moteur. Système Stop/Start ⇨ 129.

Réchauffement du moteur turbo

Après le lancement, le couple moteur disponible peut être réduit pendant quelques instants, notamment lorsque le moteur est froid, en vue de permettre au système de lubrification d'assurer la protection totale du moteur.

Commande du régime de ralenti



Pour augmenter le régime de ralenti, appuyer sur le commutateur. La fonction est activée après quelques secondes.

La fonction sera désactivée quand :

- La pédale d'embrayage est enfoncée.
- La pédale d'accélérateur est enfoncée.
- La boîte de vitesses manuelle automatisée n'est pas sur le **N** (point mort).

- La vitesse du véhicule est supérieure à 0 km/h.
- Le témoin  ou STOP s'allume dans le combiné d'instruments.

Pour augmenter ou réduire le niveau du régime de ralenti rapide, prendre contact avec un atelier.

Remarque

Lorsque la fonction de ralenti rapide est activée, le système d'arrêt-démarrage est automatiquement désactivé.

Système Stop/Start ⇨ 129.

Coupure d'alimentation en décélération

L'alimentation en carburant est automatiquement coupée en décélération, c'est-à-dire quand le véhicule roule et qu'un rapport est engagé, mais que la pédale d'accélérateur est relâchée.

Système d'arrêt-démarrage

Le système Stop/Start permet d'économiser du carburant et de réduire les émissions à l'échappement. Lorsque les conditions le permettent, il coupe le moteur dès que le véhicule est à l'arrêt ou à faible vitesse, par exemple, devant un feu rouge ou dans un bouchon. Il redémarre automatiquement le moteur dès que le conducteur actionne la pédale d'embrayage. Grâce à un capteur de batterie de véhicule, la fonction Autostop n'est exécutée que si la batterie du véhicule est suffisamment chargée pour assurer le redémarrage.

Activation

Le système Stop/Start est disponible dès que le moteur démarre, le véhicule prend la route et que les conditions décrites dans cette section sont remplies.

Désactivation



Pour désactiver le système Stop/Start manuellement, appuyer sur . Pour signaler la désactivation, la LED du bouton s'allume.

Remarque

Lorsque la fonction de ralenti rapide est activée, le système d'arrêt-démarrage est automatiquement désactivé et ne peut pas être réactivé par une pression sur . Le voyant du bouton s'allume pour indiquer la

désactivation et un message correspondant peut s'afficher dans le centre d'informations du conducteur (DIC) ↪ 95.

Commande du régime de ralenti
↪ 128.

Autostop

Lorsque le véhicule est au ralenti ou à l'arrêt, activer un arrêt automatique comme suit :

- enfoncer la pédale d'embrayage
- déplacer le levier sélecteur en position Neutre (boîte manuelle) ou **N** (boîte manuelle automatisée)
- relâcher la pédale d'embrayage.

Le moteur est coupé alors que le contact reste allumé si les conditions requises sont remplies.



Un arrêt automatique est indiqué lorsque **(A)** s'allume en vert sur le combiné d'instruments.

Pendant un Autostop, le rendement du chauffage, la direction assistée et la puissance de freinage sont maintenus. Cependant, l'assistance au freinage n'est pas disponible ↪ 148.

Conditions pour un Autostop

Le système d'arrêt-démarrage vérifie si chacune des conditions suivantes est remplie ; autrement, un arrêt automatique est inhibé et le témoin **(A)** s'allume dans le combiné d'instruments.

- Le système d'arrêt-démarrage n'est pas désactivé manuellement,
- le capot est complètement fermé,
- la porte du conducteur est fermée ou la ceinture de sécurité du conducteur est bouclée,
- la batterie du véhicule est suffisamment chargée et en bon état,
- le moteur est chaud,
- la température de liquide de refroidissement du moteur n'est pas trop élevée,
- la température ambiante n'est pas trop basse,
- la fonction de dégivrage n'est pas activée,
- le système de climatisation n'empêche pas un Autostop,
- la dépression de frein est suffisante,
- la fonction d'autonettoyage du filtre à particules pour diesel n'est pas activée,
- le véhicule a roulé depuis le dernier Autostop.

Sinon, l'Autostop sera inhibé.

Des températures ambiantes avoisinant le point de gel peuvent rendre la fonction d'arrêt automatique indisponible.

Certains réglages du système de climatisation peuvent également empêcher un arrêt automatique. Voir le chapitre « Climatisation » pour de plus amples informations ↪ 110.

La fonction Autostop peut être interrompue immédiatement après la conduire sur une autoroute.

L'arrêt automatique peut également être bloqué temporairement si la batterie du véhicule a été rechargée par une source externe.

Rodage d'un véhicule neuf ↪ 127.

Protection contre le déchargement de la batterie du véhicule

Pour assurer le redémarrage fiable du moteur, le système d'arrêt-démarrage intègre plusieurs fonctions de protection contre la décharge de la batterie du véhicule.

Redémarrage du moteur par le conducteur

Enfoncer la pédale d'embrayage pour redémarrer le moteur.

Si le levier sélecteur n'est pas en position Neutre (boîte manuelle) ou **N** (boîte manuelle automatisée) ou que d'autres conditions ne sont pas remplies, démarrer avec la clé de contact.

Le témoin vert ^(A) s'éteint sur le combiné d'instruments quand le moteur est redémarré.

Si le levier sélecteur n'est pas en position Neutre (boîte manuelle) ou **N** (boîte manuelle automatisée) alors que l'embrayage n'est pas encore enfoncé, le redémarrage n'a pas lieu.

Redémarrage du moteur par le système Stop/Start

Le levier sélecteur doit être en position Neutre (boîte manuelle) ou **N** (boîte manuelle automatisée) pour permettre un redémarrage automatique.

Si l'une des conditions suivantes se produit pendant un Autostop, le système Stop/Start redémarrera auto-

matiquement le moteur. Le témoin ^(A) clignote en vert au niveau du combiné d'instruments pendant le redémarrage automatique du moteur.

- le système Stop/Start est désactivé manuellement,
- le capot est ouvert,
- la ceinture de sécurité du conducteur n'est pas attachée et la porte du conducteur est ouverte,
- la température du moteur est trop basse,
- la batterie du véhicule est déchargée,
- la dépression de frein est insuffisante,
- le véhicule commence à démarrer lentement,
- la fonction de dégivrage est activée,
- le système de climatisation demande le démarrage du moteur,
- le temps prévu a été dépassé.

Si un accessoire électrique, un lecteur CD portable par exemple, est branché sur la prise de courant, une brève chute de tension au redémarrage peut être perçue.

Si l'Infotainment System est en cours de fonctionnement, le son peut être momentanément réduit ou interrompu pendant le redémarrage.

Signaux sonores ⇨ 97.

Défaillance

L'éclairage en jaune du témoin  indique une défaillance dans le système d'arrêt-démarrage ⇨ 94. Un message correspondant s'affiche également sur le centre d'informations du conducteur ⇨ 95. Prendre contact avec un atelier.

Stationnement

Attention

- Ne pas stationner le véhicule sur une surface aisément inflammable. La température éle-

vée du système d'échappement pourrait enflammer la surface.

- Serrer toujours le frein de stationnement sans actionner le bouton de déverrouillage. Dans une pente ou dans une côte, le serrer aussi fort que possible. Enfoncer la pédale de frein en même temps pour réduire l'effort d'actionnement.
- Arrêter le moteur.
- Si le véhicule se trouve sur une surface horizontale ou dans une côte, engager la première vitesse. Dans une côte, diriger les roues avant à l'opposé de la bordure du trottoir.

Si le véhicule se trouve dans une pente, engager la marche arrière. Diriger les roues avant vers la bordure du trottoir.

- Fermer les vitres.
- Tourner la clé de contact en position **0** et la retirer. Tourner le volant jusqu'à ce que le blocage de la direction s'enclenche (antivol).

Verrouiller le véhicule ⇨ 21 et activer le dispositif antivol ⇨ 32 ainsi que l'alarme antivol ⇨ 32.

Suspension pneumatique

Fonctionne automatiquement quand le véhicule roule. Le système de suspension pneumatique adapte constamment la garde au sol en fonction de la charge du véhicule.

Avertissement

Pour assurer un bon fonctionnement du système de suspension pneumatique, ne pas dépasser la valeur nominale du poids brut maximal permis du véhicule. Consulter la plaquette d'identification ⇨ 219 ou les documents du véhicule.

Se reporter aux instructions d'utilisation fournies pour obtenir plus d'informations sur le système de suspension pneumatique.

Interrupteur général

Avertissement

Le système de suspension pneumatique doit être arrêté lorsque le véhicule est remorqué, démarré par câbles auxiliaires, surélevé ou transporté.

Ne pas arrêter le système de suspension pneumatique en roulant.

Démarrage par câbles auxiliaires
 ⇨ 206, remorquage du véhicule
 ⇨ 208.



L'interrupteur général se trouve sur le montant de porte.

Actionner pour activer le fonctionnement et le réglage du système de suspension pneumatique.

Télécommande



La télécommande permet de relever ou d'abaisser la suspension afin d'augmenter la garde au sol ou de faciliter l'accès dans le véhicule.

Avertissement

Vérifier que l'espace est suffisant et qu'il n'y a pas d'obstacle lors du réglage de la hauteur de suspension.

Le boîtier de télécommande aimanté peut être fixé sur toute pièce métallique du véhicule ou rangé dans son support.

Avec le moteur tournant, appuyer sur le bouton correspondant pendant 2 secondes pour régler la hauteur de la suspension. Le témoin lumineux clignote par intermittence pendant que le réglage est en cours et s'allume lorsqu'il est terminé.



Si le contact est mis mais que le moteur ne tourne pas, la hauteur de suspension peut uniquement être diminuée.

Remarque

Manipuler avec précaution, protéger de l'humidité et des températures élevées, éviter tout actionnement inutile.

Réglages préprogrammés

Règle la hauteur de la suspension sur l'une des positions préprogrammées.



-  : position abaissée
-  : position normale
-  : position élevée

Avertissement

Si un obstacle est détecté lors de la montée ou l'abaissement, la hauteur de suspension revient à la position normale après un certain délai. Ceci ne garantit pas une opération sans dommage. Il est de la responsabilité du conducteur de vérifier que l'espace est suffisant et qu'il n'y a pas d'obstacle.

Réglages manuels

Le réglage manuel peut être effectué uniquement quand le véhicule est à l'arrêt.

Sélectionner en enfonçant  pendant 2 secondes, puis appuyer sur  pour augmenter ou sur  pour abaisser.

Pour quitter, appuyer sur l'un des boutons préprogrammés.

Remarque

La détection d'obstacle n'est pas disponible pendant le réglage manuel.

Lorsqu'une certaine basse vitesse est dépassée ou si le contact est coupé, le réglage de hauteur est automati-

quement désactivé et la hauteur de suspension est remise à la position normale.





Mode Service

Lorsque le véhicule est immobile, appuyer sur  pendant 5 secondes pour passer le véhicule en mode Service. Le témoin lumineux s'allumera.

L'interrupteur général pour la suspension pneumatique doit être éteint quand le mode service est activé.

Appuyer à nouveau sur  pendant 5 secondes pour quitter le mode service.

Défaillance

Une défaillance est signalée par le clignotement intermittent de . Si le mode service est activé et qu'il y a une défaillance, ,  et  clignoteront simultanément.

Faire remédier à la cause du problème par un atelier.

Gaz d'échappement

Danger

Les gaz d'échappement contiennent du monoxyde de carbone incolore et inodore mais néanmoins nocif. Danger de mort en cas d'inhalation.

Si des gaz d'échappement pénètrent dans l'habitacle, ouvrir les vitres. Faire remédier à la cause de la défaillance par un atelier.

Éviter de rouler avec le coffre ouvert car des gaz d'échappement pourraient pénétrer dans le véhicule.

Filtere à particules (pour diesel)

Le système de filtre à particules pour diesel filtre les particules de suie nocives dans les gaz d'échappement du moteur. Le système dispose d'une fonction d'autonettoyage qui s'effectue automatiquement en roulant et sans avertissement.

Le filtre est nettoyé régulièrement par combustion à haute température des particules de suie retenues. Ce processus s'effectue automatiquement sous certaines conditions de conduite programmées. L'Autostop n'est pas disponible et la consommation de carburant peut être plus importante pendant cette période. Le développement de fumées et d'odeur est normal.

Dans certaines conditions de conduite, par exemple en cas de petits trajets, le système ne peut pas se nettoyer automatiquement.

Si le nettoyage du filtre est requis et que les conditions de circulation antérieures n'ont pas permis un nettoyage automatique, cela sera signalé par le déclenchement du témoin  90. Prendre immédiatement contact avec un atelier.

Avertissement



Si le processus de nettoyage est interrompu, il y a un risque de provoquer de graves dégâts au moteur.

Le nettoyage s'opère plus rapidement lorsque le régime et la charge du moteur sont élevés.

Catalyseur

Le catalyseur réduit la quantité de substances nocives dans les gaz d'échappement.



Avertissement

Des qualités de carburant autres que celles mentionnées aux pages  160,  221 pourraient endommager le catalyseur ou les composants électroniques.

L'essence non brûlée surchauffera et endommagera le catalyseur. Il faut dès lors éviter d'utiliser le démarreur de manière excessive, de rouler jusqu'en panne sèche et de faire démarrer le moteur en poussant ou en remorquant le véhicule.

En cas de ratés, de fonctionnement irrégulier du moteur, de réduction des performances du moteur ou d'autres problèmes inhabituels, faire remédier

à la cause de la défaillance dès que possible. En cas d'urgence, il est possible de continuer à rouler pendant une brève période, à faible régime et à vitesse réduite.

Si le témoin  clignote, les limites d'émission autorisées peuvent avoir été dépassées. Relever le pied de l'accélérateur jusqu'à ce que  arrête de clignoter et reste allumé en permanence. Prendre immédiatement contact avec un atelier.

Témoin de dysfonctionnement  90.

AdBlue

Remarques générales

La méthode de réduction catalytique sélective (BlueInjection) consiste à réduire considérablement les oxydes d'azote dans les émissions de gaz d'échappement. Cette méthode est atteinte en injectant un fluide d'échappement diesel (DEF) dans le système d'échappement.

La désignation de ce fluide est AdBlue®. Il s'agit d'un fluide non toxique, ininflammable, incolore et inodore composé de 32 % d'urée et de 68 % d'eau.

Remarque

AdBlue® est une marque déposée de Verband der Automobilindustrie e.V. (VDA).

⚠ Attention

Éviter tout contact d'AdBlue avec les yeux ou la peau.

En cas de contact avec les yeux ou la peau, rincer à l'eau.

⚠ Avertissement

Éviter tout contact de la peinture avec l'AdBlue.

En cas de contact, rincer à l'eau.

AdBlue gèle à une température d'environ -11 °C. Étant donné que le véhicule est équipé d'un système de préchauffage d'AdBlue, la réduction des émissions à basses tempéra-

res est assurée. Le système de préchauffage d'AdBlue fonctionne automatiquement.

Jauge d'AdBlue



Le niveau de liquide réel restant est affiché sur la jauge d'AdBlue  84.

Avertissements de niveau

La consommation d'AdBlue est d'environ 1,5 litre par 1 000 km et dépend du style de conduite.

Version avec avertissements de niveau au centre d'informations du conducteur

Si le niveau d'AdBlue tombe au-dessous d'une certaine valeur, un avertissement de niveau s'affiche au centre d'informations du conducteur
 ↪ 95.



En outre, le témoin  s'allume en continu en même temps qu'un signal sonore d'avertissement retentit.

Remplir le réservoir d'AdBlue au plus vite. Se reporter à la section « **Remplissage d'AdBlue** » ci-après.

La conduite est possible sans restrictions.

Si l'on ne fait pas l'appoint d'AdBlue avant une certaine distance, d'autres avertissements de niveau s'affichent au centre d'informations du conducteur en fonction du niveau d'AdBlue actuel.

Redémarrages du moteur bloqués

Les demandes suivantes de remplissage d'AdBlue, puis l'annonce du blocage de tout redémarrage du moteur sont affichées au centre d'informations du conducteur.

Remarque



Ces restrictions sont réglementaires.

Avant de bloquer tout redémarrage du moteur, un message d'avertissement avec 0 km s'affiche dans le DIC et précise qu'après avoir coupé le contact, le redémarrage du moteur sera interdit.

Après avoir bloqué tout redémarrage du moteur, un message d'avertissement s'affiche au centre d'informations du conducteur pour rappeler au conducteur que le niveau d'AdBlue est insuffisant.

Pour être en mesure de redémarrer le moteur, le réservoir doit être rempli avec au minimum 10 litres d'AdBlue.

Avertissements concernant un niveau d'émissions élevé

Si les émissions d'échappement dépassent une certaine valeur, des avertissements, semblables aux avertissements d'autonomie décrits ci-dessus, seront affichés au centre d'informations du conducteur. Le témoin  s'allume en continu en même temps que  90 et un signal sonore retentit.

Les demandes de vérification du système d'échappement, puis l'annonce du blocage de tout redémarrage du moteur sont affichées au centre d'informations du conducteur.

Remarque

Ces restrictions sont réglementaires.

À une distance d'AdBlue de 1 100 km, un message d'avertissement s'affiche au centre d'informations du conducteur pour indiquer la

distance restante que le véhicule peut parcourir avant le blocage des redémarrages du moteur. Ce message d'avertissement est répété tous les 100 km.

Prendre contact avec un atelier dès que possible.

Version sans avertissements de niveau au centre d'informations du conducteur



Lorsque la jauge d'Adblue affiche un niveau très bas, le témoin  s'allume tout d'abord continuellement, puis lorsque le niveau d'AdBlue chute à

une certaine quantité,  clignote pendant quelques secondes puis s'allume continuellement.

Remplir le réservoir d'AdBlue au plus vite. Se reporter à la section « **Remplissage d'AdBlue** » ci-après.

La conduite est possible sans restrictions.

Perte de puissance moteur

Lorsque l'Adblue chute à un niveau encore plus bas, le témoin  clignote pendant quelques secondes puis s'allume continuellement ; il est accompagné d'un signal sonore et d'une perte de puissance moteur.



Remarque



Ces restrictions sont réglementaires.



Si le réservoir d'AdBlue n'est pas rempli avant qu'il ne soit vide,  clignote et après le démarrage du moteur suivant, la vitesse du véhicule sera limitée à environ 20 km/h.

Remplir immédiatement avec au moins 10 litres d'AdBlue.

Avertissements concernant un niveau d'émissions élevé

Si les émissions d'échappement s'élèvent au-dessus d'une certaine valeur, le témoin  s'allume avec  90. Prendre contact avec un atelier dès que possible.

Si le problème ne peut pas être résolu avant une certaine distance,  et  clignotent quelques secondes, puis s'allument continuellement. Perte de puissance moteur.

Lorsque la défaillance est critique,  et  clignotent continuellement et après le démarrage du moteur suivant, la vitesse du véhicule sera limitée à environ 20 km/h.

Remarque

Ces restrictions sont réglementaires.

Prendre contact avec un atelier dès que possible.

Remplissage d'AdBlue



Avertissement

N'utiliser que l'AdBlue conforme aux normes européennes DIN 70 070 et ISO 22241-1.

Ne pas utiliser d'additifs.

Ne pas diluer l'AdBlue.

Autrement, le système de réduction catalytique sélective pourrait être endommagé.

Remarque

Si l'AdBlue doit être rempli à des températures très basses, l'appoint d'AdBlue peut ne pas être détecté par le système. Dans ce cas, garer le véhicule dans un espace où la température ambiante est plus élevée, jusqu'à ce que l'AdBlue soit liquéfié.

Remarque

Si le démarrage du moteur est bloqué en raison d'un niveau d'AdBlue bas, nous recommandons d'ajouter un volume minimum de 10 litres d'AdBlue lors de l'appoint. Éviter les petits appoints (par exemple de moins de 5 litres), sans quoi le système pourrait ne pas détecter l'appoint.

Remarque

Lors du dévissage du capuchon de protection du goulot de remplissage, des vapeurs d'ammoniac peuvent s'échapper. Ne pas inhaler car les vapeurs ont une odeur âcre. Les vapeurs ne sont pas nocives par inhalation.

Le véhicule doit être garé sur une surface plane.

Le goulot de remplissage d'AdBlue se trouve derrière le volet de remplissage de carburant, situé sur le côté droit du véhicule.

Le volet de remplissage ne peut être ouvert que si le véhicule est déverrouillé et que la porte droite est ouverte.

⚠ Danger

Véhicules avec système d'arrêt-démarrage : Le moteur doit être coupé et la clé de contact retirée pour éviter tout risque de redémarrage automatique du moteur par le système.

Capacités de remplissage ⇨ 239.

Station-service

⚠ Danger

Lors de l'appoint d'AdBlue, respecter les prescriptions d'utilisation et de sécurité de la station-service.

1. Couper le moteur et extraire la clé de la serrure de contact.
2. Tirer sur le volet de remplissage pour l'ouvrir.



3. Dévisser le bouchon du goulot de remplissage dans le sens antihoraire.
4. Insérer complètement la buse de la pompe dans le goulot de remplissage et mettre en route.
5. Une fois le plein effectué, replacer le bouchon et tourner dans le sens horaire jusqu'à ce qu'il soit engagé.
6. Fermer le volet de remplissage et la porte du côté droit.

Réservoir d'AdBlue

Remarque

N'utiliser que les réservoirs d'AdBlue conçus pour le remplissage afin d'empêcher un trop-plein d'AdBlue. En outre, les vapeurs du réservoir sont capturées dans le réservoir et n'émergent pas.

Remarque

Étant donné qu'AdBlue a une longévité limitée, vérifier la date d'expiration avant l'appoint.

1. Couper le moteur et extraire la clé de la serrure de contact.
2. Tirer sur le volet de remplissage pour l'ouvrir.



3. Dévisser le bouchon du goulot de remplissage dans le sens antihoraire.
4. Ouvrir réservoir d'AdBlue.
5. Monter une extrémité du flexible sur réservoir et visser l'autre extrémité sur le goulot de remplissage.
6. Lever réservoir jusqu'à ce qu'il soit vide.
7. Dévisser le flexible du goulot de remplissage.
8. Monter le capuchon protection et le tourner dans le sens des aiguilles d'une montre jusqu'à ce qu'il s'enclenche.
9. Fermer le volet de remplissage et la porte du côté droit.

Remarque

Mettre le réservoir d'AdBlue et le flexible au rebut conformément aux exigences environnementales.

Remarque

Laisser le véhicule tourner au ralenti pendant 10 secondes pour permettre au système de détecter un remplissage d'AdBlue.

Si l'on ne respecte pas cette procédure, le système ne reconnaîtra le remplissage d'AdBlue qu'après 20 minutes de conduite.



Si le remplissage d'AdBlue est correctement détecté, l'avertissement de niveau d'AdBlue disparaîtra.

Si le remplissage d'AdBlue n'est pas détecté quelques instants après avoir fait tourner le moteur, prendre contact avec un atelier.

Bouchon de remplissage

Utiliser uniquement des bouchons de remplissage d'origine. Le réservoir d'AdBlue est doté d'un bouchon spécial.

Défaillance

Si le système détecte une anomalie de fonctionnement, le témoin  s'allume conjointement avec  et un si-

gnal sonore d'avertissement. Prendre immédiatement contact avec un atelier.

En fonction de la version, un message correspondant peut également apparaître dans le centre d'informations du conducteur  95.

Boîte manuelle

Pour passer la marche arrière, avec le véhicule à l'arrêt, enfoncer la pédale d'embrayage, soulever la bague du levier sélecteur puis engager le rapport.

Si le rapport ne s'engage pas, amener le levier au point mort, relâcher la pédale d'embrayage puis débrayer à nouveau ; réessayer de passer la marche arrière.

Ne pas laisser patiner l'embrayage inutilement.

Lors de la manœuvre, enfoncer la pédale d'embrayage à fond. Ne pas utiliser la pédale comme repose-pied.

Avertissement

Il n'est pas recommandé de conduire en gardant la main sur le levier sélecteur.

Boîte manuelle automatisée

La boîte manuelle automatisée (MTA) permet un passage des vitesses manuel (mode manuel) ou automatique (mode automatique) avec, dans tous les cas, une commande d'embrayage automatique.

Affichage de la transmission



Affichage du mode et du rapport actuel.

Démarrage du moteur

Enfoncer la pédale de frein en démarant le moteur. Si la pédale de frein n'est pas enfoncée,  s'allume sur l'affichage de la transmission et il est impossible de démarrer le moteur.

Quand la pédale de frein est enfoncée, la boîte passe automatiquement à la position N (point mort) ; « N » apparaît sur l'affichage de la transmission et le moteur peut être démarré. Un léger retard peut survenir.

Levier sélecteur

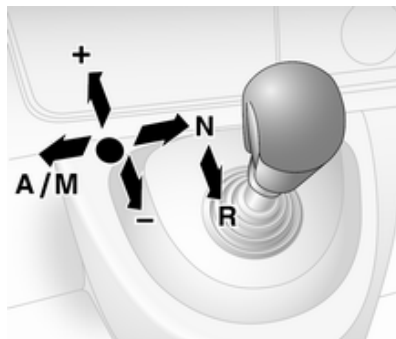

Toujours déplacer le levier sélecteur aussi loin que possible dans la direction adéquate. Quand il est relâché, il revient automatiquement en position centrale.

N : Neutre (point mort)

A/ : Basculement entre le mode

M automatique et le mode manuel

L'affichage de la transmission indique « A » en mode automatique.

R : Marche arrière

N'engager qu'avec le véhicule à l'arrêt. L'affichage de la transmission indique « R » quand la marche arrière est engagée.

+ : passage au rapport supérieur.

- : passer au rapport inférieur.

Prendre la route

Quand le moteur est démarré, la boîte de vitesse est en mode automatique. Enfoncer la pédale de frein et déplacer le levier sélecteur vers **+** pour engager le premier rapport.

En sélectionnant **R**, la marche arrière est engagée. Après avoir relâché la pédale de frein, le

véhicule commence à démarrer lentement. Pour démarrer rapidement, relâcher la pédale de frein et accélérer directement après avoir engagé un rapport.

En mode automatique, la boîte de vitesses passe automatiquement les autres rapports, en fonction des conditions de conduite.

Pour engager le mode manuel, déplacer le levier sélecteur vers **A/M**. Le rapport actuel apparaît dans l'affichage de transmission.

Pour engager le premier rapport, enfoncer la pédale de frein et déplacer le levier sélecteur vers **+** ou **-**. Passer un rapport supérieur ou inférieur en déplaçant le levier sélecteur vers **+** ou **-**. Des rapports peuvent être sautés en déplaçant le levier sélecteur plusieurs fois à bref intervalle.

Arrêt du véhicule

En mode automatique ou manuel, le premier rapport est engagé et la boîte de vitesses est débrayée quand le véhicule est arrêté. En **R**, la marche arrière reste engagée.

En cas d'arrêt dans une pente, serrer le frein de stationnement ou enfoncer la pédale de frein. Pour éviter la surchauffe de l'embrayage, un avertissement sonore intermittent peut retentir pour rappeler d'enfoncer la pédale de frein ou de serrer le frein de stationnement.

Couper le moteur si l'arrêt est prolongé, par exemple dans les embouteillages.

Quand le véhicule est à l'arrêt et que la porte du conducteur est ouverte, un signal sonore peut retentir pour rappeler de mettre la boîte au point mort ou d'enfoncer la pédale de frein.

Frein moteur

Mode Automatique

En pente, la boîte manuelle automatisée ne passe pas aux rapports supérieurs à moins qu'un régime moteur relativement important n'ait été atteint. Elle rétrograde à temps lors des freinages.

Mode manuel

Pour utiliser l'effet du frein moteur, rétrograder à temps en cas de conduite en pente.

Désenlisement du véhicule

L'alternance marche avant / marche arrière est uniquement autorisée si le véhicule est enlisé dans du sable, de la boue, de la neige ou bloqué dans une ornière. Déplacer le levier sélecteur entre **R** et **A/M** (ou entre **+** et **-**) de façon répétée, en appliquant une légère pression sur la pédale d'accélérateur. Ne pas emballer le moteur et éviter toute accélération brusque.

Stationnement

Serrer le frein de stationnement. Le dernier rapport engagé (indication sur l'affichage de la transmission) reste engagé. En position **N**, aucun rapport n'est engagé.

Une fois le contact coupé, la boîte de vitesses ne réagit plus aux déplacements du levier sélecteur.

Si le contact n'est pas mis ou si le frein de stationnement n'a pas été serré, un signal sonore intermittent retentira lors de l'ouverture de la porte du conducteur.

Mode manuel

Si un rapport supérieur est engagé à trop faible régime ou si un rapport inférieur est engagé à trop haut régime, aucun changement de vitesse n'a lieu. Ceci permet d'éviter des régimes trop faibles ou trop élevés du moteur.

À un régime moteur trop bas, la boîte de vitesses passe automatiquement à un rapport inférieur.

À un régime moteur trop haut, la boîte de vitesses passe automatiquement à un rapport supérieur uniquement via un kickdown.

Programmes de conduite électroniques

Programme Hiver ❄



En cas de difficulté de démarrage sur chaussée glissante, activer le mode Hiver.

Activation

Appuyer ❄. Le témoin ❄ apparaît sur l'affichage de transmission. La boîte de vitesses passe en mode automatique et le véhicule démarre dans un rapport adéquat.

Désactivation

Le mode Hiver est désactivé si :

- nouvel appui sur 
- coupure du contact d'allumage ;
- basculement en mode manuel

Afin de protéger la boîte de vitesses en cas de températures d'embrayage extrêmement élevées, un signal sonore intermittent peut retentir. Dans de tels cas, enfoncer la pédale de frein, sélectionner « N » et serrer le frein de stationnement pour permettre le refroidissement de l'embrayage.

Mode Chargé kg



Il est possible d'utiliser le mode Chargé à la fois dans le mode manuel et dans le mode automatique. Dans les deux cas, les schémas de changement de rapport sont automatiquement adaptés pour le transport d'une charge utile accrue.

Activation

Appuyer **kg**. Le témoin **kg** apparaît sur l'affichage de transmission. La boîte sélectionnera alors des schémas de changement de rapport optimisés.

Désactivation

Le mode Chargé est désactivé si :

- nouvel appui sur **kg**
- coupure du contact d'allumage ;

Kickdown

En enfonçant la pédale d'accélérateur au-delà du point de résistance, un rapport inférieur est sélectionné en fonction du régime moteur. La pleine puissance du moteur est disponible pour accélérer.

Si le régime moteur est trop élevé, la boîte de vitesses passe à un rapport supérieur, même en mode manuel. Sans kickdown, ce changement de rapport automatiquement n'est pas effectif en mode manuel.

Défaillance

En cas de défaillance, le témoin  apparaît sur l'affichage de la transmission. Il est possible de continuer à rouler pour autant que le véhicule soit conduit avec prudence et anticipation.

Faire remédier à la cause du problème par un atelier.

Coupure de courant

La transmission reste embrayée s'il y a une coupure de courant et qu'un rapport est engagé. Il est impossible de bouger le véhicule.

Si la batterie du véhicule est déchargée, effectuer le démarrage par câble  206.

Si le problème ne vient pas d'une batterie de véhicule déchargée, prendre contact avec un atelier.

Si la position neutre (point mort) ne peut pas être sélectionnée, le véhicule ne doit être remorqué qu'avec les roues motrices soulevées ⇨ 208.

Remorquage du véhicule ⇨ 208.

Freins

Le système de freinage possède deux circuits indépendants l'un de l'autre.

Si un circuit de freinage est défaillant, le véhicule peut toujours être freiné grâce à l'autre circuit de freinage. Toutefois, l'efficacité de freinage n'est obtenue qu'avec la pédale de frein fermement enfoncée. Il est donc nécessaire d'exercer un effort nettement plus important. La distance de freinage est plus longue qu'habituellement. Prendre contact avec un atelier avant de poursuivre votre déplacement.

Quand le moteur ne tourne pas, l'assistance du servofrein disparaît une fois que la pédale de frein a été actionnée une ou deux fois. Le freinage n'est pas réduit, mais il nécessite une force beaucoup plus grande. Il est particulièrement important de garder cela à l'esprit quand le véhicule est remorqué.

Témoin  ⇨ 91.

Antiblocage de sécurité

L'antiblocage de sécurité (ABS) empêche que les roues ne se bloquent.



Dès qu'une roue a tendance à bloquer, l'ABS module la pression de freinage de la roue incriminée. Le véhicule puisse toujours être dirigé, même en cas de freinage d'urgence.

La régulation ABS est identifiable à la pulsation de la pédale de frein et au bruit du processus de régulation.

Afin d'obtenir un freinage optimal, enfoncer la pédale de frein à fond pendant toute la durée du freinage malgré la pulsation de la pédale de frein. Ne pas réduire la pression sur la pédale.

Témoin  ⇨ 91.

Défaillance

Si les témoins  et  s'allument avec les messages **ABS A CONTROLER** et **ESP A CONTROLER** sur le centre d'informations du conducteur (DIC), l'ABS présente une défaillance. Le système de freinage reste opérationnel, mais sans régulation ABS.

⚠ Attention

En cas de défaillance de l'ABS, les roues peuvent avoir tendance à se bloquer en cas de freinage brutal. Les avantages de l'ABS ne sont plus disponibles. Lors d'un freinage brutal, le véhicule ne peut plus être dirigé et peut dérapier.

Si les témoins (ABS), , (ESP) et STOP s'allument, l'ABS et l'ESP sont désactivés et le message **PANNE DU FREINAGE** s'affiche sur le centre d'informations du conducteur. Prendre contact avec un atelier

Faire remédier à la cause du problème par un atelier.

Frein de stationnement

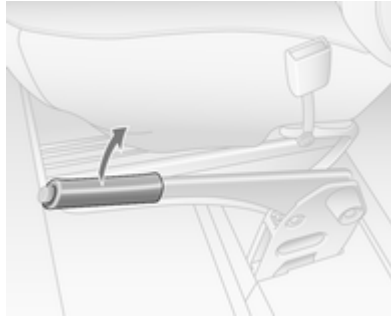

⚠ Attention

Serrer toujours le frein de stationnement sans actionner le bouton de déverrouillage. Dans une pente ou dans une côte, le serrer aussi fort que possible.

Pour desserrer le frein de stationnement, soulever un peu le levier, appuyer sur le bouton de déverrouillage et abaisser complètement le levier.

Pour réduire les efforts d'actionnement du frein de stationnement, enfoncer en même temps la pédale de frein.

Témoin (ESP)  91.

Stationnement  132.

Frein de stationnement rétractable

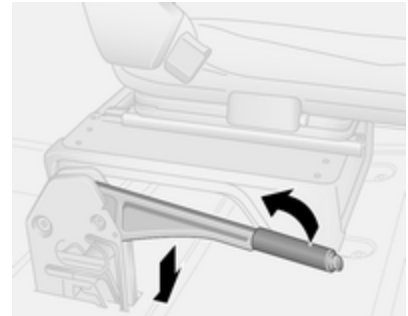

Selon le véhicule, le levier de frein de stationnement se rétracte en position horizontale, même lorsque le frein de stationnement est appliqué.

Pour desserrer le frein de stationnement, soulever un peu le levier, appuyer sur le bouton de déverrouillage et replacer le levier en position horizontale.

Pour appliquer le frein de stationnement, tirer le levier vers le haut, puis le relâcher. Le levier reste en position horizontale.

Assistance au freinage

Lors d'un enfoncement rapide et puissant de la pédale de frein, la force de freinage maximale (freinage d'urgence) est sollicitée automatiquement.

Maintenir une pression constante sur la pédale de frein aussi longtemps qu'un freinage maximal est nécessaire. La force de freinage maximale est automatiquement réduite quand la pédale de frein est relâchée.

L'assistance au freinage est indisponible pendant une arrêt automatique (Autostop). Système Stop/Start
 ⇨ 129.

Aide au démarrage en côte

Le système aide à empêcher tout mouvement involontaire lors du démarrage en côte.

Lors du relâchement de la pédale de frein après un arrêt en côte (avec le levier sélecteur en position de marche avant ou marche arrière), les freins restent serrés pendant 2 secondes supplémentaires. Les freins se relâchent automatiquement dès que le véhicule commence à accélérer.

Avertissement

L'aide au démarrage en côte ne peut pas complètement interdire le mouvement du véhicule dans toutes les situations (pentes à très forts gradients, etc.).

Si nécessaire, enfoncer la pédale de frein pour éviter que le véhicule ne se déplace vers l'avant ou l'arrière.

L'aide au démarrage en côte n'est pas activée pendant un Autostop. Système Stop/Start ⇨ 129.

Systèmes de contrôle de conduite

Système antipatinage

Le système antipatinage (TC) est un composant de l'Electronic Stability Program (ESP®Plus) qui améliore la stabilité de conduite lorsque c'est nécessaire, quels que soient le type de revêtement ou l'adhérence des pneus, empêchant ainsi les roues motrices de patiner.

Dès que les roues motrices commencent à patiner, la puissance délivrée par le moteur est réduite et la roue qui patine le plus est freinée individuellement. Ainsi, même sur chaussée glissante, la stabilité du véhicule est considérablement améliorée.

L'antipatinage est fonctionnel dès que le contact est mis et que le témoin  s'éteint dans le combiné d'instruments. Un message correspondant s'affiche également sur le centre d'informations du conducteur (DIC)
 ⇨ 95.

Quand le TC est actif,  clignote.

⚠ Attention

Ce dispositif de sécurité particulier ne doit pas vous pousser à adopter un style de conduite dangereux.

Adapter la vitesse aux conditions de circulation.

Témoin  ↪ 92.

Programme de stabilité de remorque (TSA) ↪ 164.

Fonction de traction améliorée





Si nécessaire, en cas de routes couvertes de boue ou de neige ou sur sol meuble, le système antipatinage (TC) peut être désactivé pour améliorer la traction :

Appuyer sur  au tableau de bord.





Le témoin  s'allume dans le combiné d'instruments et un message correspondant s'affiche sur le DIC ↪ 95.

Lorsque la vitesse du véhicule atteint 50 km/h, le système passe automatiquement de la fonction Traction améliorée au fonctionnement TC. Témoins  s'éteignent dans le combiné d'instruments.

Le système antipatinage (TC) est réactivé en appuyant sur la touche . Le témoin  s'éteint.

Le TC est également réactivé la prochaine fois que le contact est mis.

Défaillance

Si le système détecte une défaillance, le témoin  ↪ 92 s'allume avec  ↪ 90 dans le combiné d'instruments et un message correspondant s'affiche sur le DIC ↪ 95.



Le système antipatinage (TC) n'est pas opérationnel. Faire remédier à la cause du problème par un atelier.

Messages du véhicule ↪ 96.

Electronic Stability Program

L'Electronic Stability Program (ESP^{Plus}) améliore la stabilité de la conduite lorsque c'est nécessaire, quel que soit le type de surface de revêtement ou l'adhérence des pneus. Il comprend également une fonction antipatinage.

Dès que le véhicule menace de déra- per (sous-virage, survirage), la puis- sance du moteur est réduite et les roues sont freinées individuellement. Ainsi, même sur chaussée glissante, la stabilité du véhicule est considéra- blement améliorée.

L'ESP®Plus est fonctionnel dès que le contact est mis et que le témoin  s'éteint sur le combiné d'instruments. Un message correspondant s'affiche également sur le centre d'informa- tions du conducteur (DIC)  95.

Le fonctionnement de l'ESP®Plus est signalé par le clignotement de .

Attention

Ce dispositif de sécurité particulier ne doit pas vous pousser à adop- ter un style de conduite dange- reux.

Adapter la vitesse aux conditions de circulation.

Témoin   92.

Programme de stabilité de remorque (TSA)  164.



Fonction de traction améliorée



Si nécessaire, en cas de routes cou- vertes de boue ou de neige ou sur sol meuble, l'ESP®Plus peut être désac- tivé pour améliorer la traction :

Appuyer sur  au tableau de bord.







Le témoin  s'allume dans le com- biné d'instruments et un message correspondant s'affiche sur le DIC  95.

Lorsque la vitesse du véhicule atteint 50 km/h, le système passe automati- quement de la fonction Traction amé- liorée au fonctionnement de l'ESP®Plus. Témoins  s'éteignent dans le combiné d'instruments.

Pour réactiver l'ESP®Plus, appuyer à nouveau sur . Le témoin  s'éteint.

L'ESP®Plus est également réactivé la prochaine fois que le contact sera mis.

Défaillance

Si le système détecte une défaillance, le témoin   92 s'allume avec   90 dans le combiné d'instruments et un message correspondant s'affiche sur le DIC  95.

L'Electronic stability program (ESP^{®Plus}) n'est pas opérationnel. Faire remédier à la cause du problème par un atelier.

Messages du véhicule  96.

Systèmes d'assistance au conducteur

⚠ Attention

Les systèmes d'assistance au conducteur ont été conçus pour aider le conducteur et ne remplacent absolument pas sa vigilance.

Le conducteur assume la pleine responsabilité de sa conduite.

En cas d'emploi des systèmes d'assistance au conducteur, toujours rester attentif aux conditions de circulation actuelles.

Régulateur de vitesse

Le régulateur de vitesse peut mémoriser et maintenir des vitesses égales ou supérieures à 30 km/h. Descentes et montées peuvent provoquer des écarts par rapport à la vitesse mémorisée. La vitesse mémorisée clignote dans le centre d'informations du conducteur (DIC)  95.

Pour des raisons de sécurité le régulateur de vitesse ne peut être activé qu'après que vous avez appuyé une fois sur la pédale de frein.



Ne pas activer le régulateur de vitesse lorsqu'une vitesse constante n'est pas conseillée.

Avec une boîte manuelle automatisée, n'activer le régulateur de vitesse qu'en mode automatique.

Témoins  et   95.

Activation





Appuyer sur , le témoin  s'allume en vert dans le combiné d'instruments.

Le régulateur de vitesse est maintenant en mode Attente et un message correspondant s'affiche sur le centre d'informations du conducteur (DIC).



Accélérer jusqu'à la vitesse souhaitée, puis appuyer sur **+** ou **-**. La vitesse actuelle est alors mémorisée et maintenue et la pédale d'accélérateur peut être relâchée.



Le témoin  s'allume en vert dans le combiné d'instruments conjointement avec  et un message correspondant s'affiche sur le DIC.

Il est possible d'augmenter la vitesse en enfonçant la pédale d'accélérateur. La vitesse mémorisée clignote dans le combiné d'instruments. Après relâchement de la pédale d'accélérateur, la vitesse mémorisée est rétablie.

Le régulateur de vitesse reste activé pendant le changement de vitesse.

La vitesse reste mémorisée jusqu'à ce que le contact soit coupé.

Augmentation de la vitesse

Avec le régulateur de vitesse activé, la vitesse du véhicule peut être augmentée en continu ou pas à pas en maintenant **+** enfoncé ou en tapotant plusieurs fois.

Quand le commutateur est relâché, la vitesse courante est mémorisée et maintenue.

Il est également possible d'accélérer jusqu'à la vitesse souhaitée et de la mémoriser en appuyant sur **+**.

Diminution de la vitesse

Avec le régulateur de vitesse activé, la vitesse du véhicule peut être réduite en continu ou pas à pas en maintenant **-** enfoncé ou en tapotant plusieurs fois.

Quand le commutateur est relâché, la vitesse courante est mémorisée et maintenue.

Désactivation

Appuyer sur **O**, le régulateur de vitesse est désactivé et le témoin vert  s'éteint dans le combiné d'instruments.

Désactivation automatique :

- la vitesse du véhicule descend sous 30 km/h
- actionnement de la pédale de frein
- actionnement de la pédale d'embrayage
- le levier sélecteur est en position **N**

La vitesse est mémorisée et un message correspondant s'affiche sur le DIC.



Réactivation

Appuyer sur **R** à une vitesse supérieure à 30 km/h.

Si la vitesse mémorisée est nettement supérieure à la vitesse actuelle, le véhicule accélérera fortement jusqu'à ce que la vitesse mémorisée soit atteinte.

Appuyer sur **+** pour réactiver également la fonction de régulateur de vitesse, mais à la vitesse actuelle du véhicule et non pas à la vitesse mémorisée.

Effacement de la vitesse mémorisée



Appuyer sur  : les témoins verts  et  s'éteignent dans le combiné d'instruments.

Limiteur de vitesse

Le limiteur de vitesse empêche le véhicule de dépasser une vitesse maximale prédéfinie de plus de 30 km/h.

Activation



Appuyer sur , le témoin  s'allume en jaune dans le combiné d'instruments.

La fonction de limitation de vitesse du régulateur de vitesse est maintenant en mode Attente et un message correspondant s'affiche dans le DIC.

Accélérer jusqu'à la vitesse souhaitée, puis appuyer sur **+** ou **-**. La vitesse actuelle est enregistrée.

Le véhicule peut être conduit normalement, mais il ne sera pas possible de dépasser la vitesse limite programmée, sauf en cas d'urgence.

Quand la vitesse limite ne peut pas être maintenue, p. ex. dans une forte pente, la vitesse limite clignote sur le centre d'informations du conducteur (DIC).

Augmentation de la vitesse limite

La vitesse limite peut être augmentée en continu ou pas à pas en maintenant **+** enfoncé ou en tapotant plusieurs fois.

Réduction de la vitesse limite

La vitesse limite peut être réduite en continu ou pas à pas en maintenant **-** enfoncé ou en tapotant plusieurs fois.

Dépassement de la vitesse limite

En cas d'urgence, il est possible de dépasser la vitesse limite en appuyant fermement sur la pédale d'accélérateur au-delà du point de résistance.

Pendant ce temps, la vitesse limite clignotera sur le centre d'informations du conducteur (DIC).

Relâcher la pédale d'accélérateur et la fonction de limitation de vitesse est réactivée dès qu'une vitesse inférieure à la vitesse limite est atteinte.

Remarque

Si le véhicule est doté d'un limiteur de vitesse, enfoncer complètement la pédale d'accélérateur ne permettra pas de dépasser la vitesse maximale réglée du véhicule. Limiteur de vitesse ⇨ 154.

Désactivation

Appuyer sur **O**, le limiteur de vitesse est désactivé et le véhicule peut être conduit normalement.

La vitesse limite est mémorisée et un message correspondant s'affiche sur le DIC.

Réactivation

Appuyer sur **R**, la fonction de limitation de vitesse est réactivée.

Appuyer sur **+** pour réactiver également la fonction de limiteur de vitesse, mais à la vitesse actuelle du véhicule et non pas à la vitesse mémorisée.

Effacement de la vitesse limite

Appuyer sur .

Le témoin jaune  s'éteint dans le combiné d'instruments.

Limiteur de vitesse

Conformément aux réglementations locales ou nationales, le véhicule peut être équipé d'un limiteur de vitesse qui ne peut être désactivé.

Si le véhicule en est équipé, une étiquette d'avertissement indiquant la limite de vitesse maximale fixée (90 à 130 km/h) s'affiche sur le tableau de bord.

Les écarts par rapport à la limite de vitesse peuvent se produire brièvement en descente pour des raisons physiques.

Un signal sonore d'avertissement peut retentir pendant 10 secondes si le véhicule dépasse brièvement la limite fixée.

Véhicules également équipés de limiteur du régulateur de vitesse : la vitesse maximale ne peut être dépassée en appuyant sur la pédale d'accélérateur fermement, au-delà du point de résistance.

Limiteur de vitesse ⇨ 151.

Aide au stationnement

L'aide au stationnement facilite les manœuvres de stationnement en arrière en mesurant la distance entre l'arrière du véhicule et les obstacles. C'est toutefois le conducteur qui reste pleinement responsable de la manœuvre de stationnement.



Le système se compose de quatre capteurs de stationnement à ultrasons disposés dans le pare-chocs arrière.

Remarque

Des pièces fixées dans la zone de détection peuvent entraîner un dysfonctionnement du système.

Activation

Le système s'enclenche automatiquement quand la marche arrière est engagée. Un bref signal sonore indique que le système est prêt à fonctionner.

Un obstacle est signalé par un signal sonore. L'intervalle entre les signaux sonores se réduit au fur et à mesure que le véhicule se rapproche de l'obstacle. Quand la distance est inférieure à 30 cm, le signal sonore est continu.

⚠ Attention

Différentes surfaces réfléchissantes d'objets ou de vêtements ainsi que des sources externes de parasites peuvent, dans des conditions particulières, empêcher le système de reconnaître des obstacles.

Une attention particulière doit être accordée aux obstacles bas qui peuvent endommager la partie inférieure du pare-chocs.

Avertissement

Les performances du capteur peuvent être dégradées par la présence de glace ou de neige, par ex., sur le capteur.

Les performances du système d'aide au stationnement peuvent être réduites en raison de la charge élevée.

Des conditions spécifiques s'appliquent si des véhicules de plus grande taille sont impliqués (p. ex. véhicules tout terrain, fourgonnette, camionnette). L'identification d'objet dans la partie supérieure du véhicule ne peut pas être garantie.

Des objets offrant une section transversale de réflexion fort étroite, tels que des objets étroits ou des matériaux souples, peuvent ne pas être détectés par le système.

L'aide au stationnement ne détectera pas des objets hors de sa plage de détection.

Désactivation



Il est possible de désactiver ou de désactiver temporairement le système.

Désactivation temporaire

Désactiver temporairement le système en appuyant sur **P** au tableau de bord lorsque le contact est mis. Le témoin dans le bouton s'allume.

Si aucun signal sonore n'est émis quand la marche arrière est engagée, cela indique que le système est désactivé.

La fonction est réactivée en appuyant à nouveau sur **P** ou à la prochaine fois que le contact est mis.

Désactivation temporaire

Désactiver de manière permanente le système en pressant et maintenant **P** au tableau de bord pendant 3 secondes environ lorsque le contact est mis. Le témoin dans le bouton s'allume en permanence.

Le système est désactivé et ne fonctionnera plus. Si aucun signal sonore n'est émis quand la marche arrière est engagée, cela indique que le système est désactivé.

La fonction est réactivée en enfonçant et en maintenant **P** pendant 3 secondes environ.

Défaillance

Si le système détecte une défaillance de fonctionnement, un signal sonore continu retentira pendant environ 3 secondes quand la marche arrière est engagée. Prendre contact avec un atelier pour remédier à la cause du problème.

Avertissement

Lors de la marche arrière, la zone doit être dégagée de tout obstacle qui pourrait entrer en collision avec le soubassement du véhicule.

Un impact à l'essieu arrière, qui peut ne pas être visible, pourrait engendrer des changements inhabituels dans le comportement du véhicule. En cas d'un tel impact, prendre contact avec un atelier.

Caméra arrière

La caméra arrière aide le conducteur lors d'une marche arrière en affichant une vue de la zone située derrière le véhicule dans l'écran d'affichage du rétroviseur intérieur, du pare-soleil du conducteur ou de l'Infotainment System.

⚠ Attention

La caméra arrière ne remplace pas la vision conducteur. Il est à noter que les objets se trouvant à

l'extérieur du champ de vision de la caméra, par exemple sous le pare-chocs ou sous le véhicule ne sont pas affichés.

Ne pas faire marche arrière en regardant uniquement l'écran d'affichage et vérifier la zone autour et derrière le véhicule avant d'engager la marche arrière.



La caméra est normalement installée sur les portes arrière/hayon, sous la moulure de la plaque minéralogique.

La zone affichée par la caméra est limitée. La distance de l'image qui s'affiche sur l'écran est différente de la distance réelle.

Remarque

Pour obtenir une visibilité optimale, la caméra arrière ne doit pas être obscurcie par des saletés, de la neige ou de la glace.

Activation

Écran d'affichage du rétroviseur intérieur



L'affichage de la caméra arrière est automatiquement activé lorsque la marche arrière est engagée. Jusqu'à ce qu'un signal sonore de confirmation retentisse.

Écran d'affichage du pare-soleil



Pour activer ou désactiver le système, sélectionner le bouton marche/arrêt situé à droite de l'écran d'affichage.

Les boutons restants du côté de l'écran permettent à l'utilisateur de sélectionner la source AV1 ou AV2 et de régler la luminosité et le contraste de l'écran d'affichage.

Écran d'affichage de l'Infotainment System



Sur les véhicules équipés d'un système de navigation, l'affichage de la caméra arrière est montré sur l'écran d'affichage de l'Infotainment System.

Image de l'affichage de la voie dans la trajectoire (1)

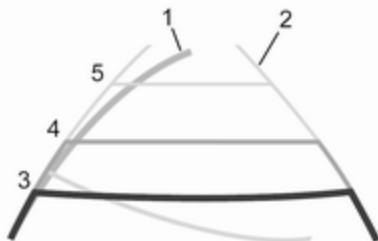

Selon la version, la voie dans la trajectoire (1) du véhicule est représentée en bleu à l'affichage d'information. Elle montre le trajet du véhicule en conformité avec l'angle de braquage.

Image de l'affichage de la voie fixe (2)

L'affichage de la voie fixe (2) montre le chemin du véhicule lorsque les roues sont maintenues en ligne droite.

Des lignes de guidage (3, 4, 5) sont utilisées en même temps que l'affichage de la voie fixe (2) et indiquent la distance à l'arrière du véhicule.

Les intervalles de ligne de guidage sont les suivants :

- 3 (rouge) : 30 cm
- 4 (jaune) : 70 cm
- 5 (vert) : 150 cm

Réglages

Les réglages tels que l'intensité lumineuse sont possibles via le système d'infodivertissement. Se reporter au manuel du système d'infodivertissement pour de plus amples informations.

Désactivation

La caméra est désactivée après un délai si la marche arrière n'est pas engagée.

Défaillance

La caméra arrière peut ne pas fonctionner correctement si :

- la zone alentour est sombre
- le soleil ou le faisceau des phares brille directement dans la lentille de la caméra

- du gel, de la neige, boue ou tout autre matériau recouvre la lentille de la caméra. Nettoyer la lentille, la rincer à l'eau et l'essuyer avec un chiffon doux
- si les portes arrière ou le hayon ne sont pas fermés complètement
- l'arrière du véhicule est accidenté
- il y a des changements de température extrêmes

Avertissement de franchissement de ligne

Le système d'avertissement de franchissement de ligne utilise une caméra avant afin d'observer les marquages de voie entre lesquels le véhicule circule. Le système détecte les changements de file et avertit le conducteur acoustiquement et visuellement en cas de changement de file inattendu.

Les critères de détection d'un changement de file inattendu sont :

- pas d'utilisation des clignotants de changement de direction et de file
- pas de manœuvre active du volant

Si le conducteur effectue l'une de ces actions, aucun avertissement n'est émis.

Activation



Le système d'avertissement de franchissement de ligne est activé en appuyant sur  sur la console de toit ;

la diode intégrée au bouton s'éteint pour indiquer que le système est activé.



Quand le témoin  92 s'allume sur le combiné d'instruments, le système est prêt à fonctionner. Un message correspondant s'affiche également sur le centre d'informations du conducteur (DIC) 95.

Le témoin  s'éteint lorsque le système n'est pas prêt à avertir le conducteur.

Le système ne peut fonctionner qu'à des vitesses de véhicule supérieures à 60 km/h et si des marquages au sol sont présents et détectés.

Si les clignotants de changement de direction et de file ne sont pas opérés lors de changements de file, c.-à-d. si un changement de file inattendu est détecté, le témoin  clignote et un signal sonore se fait entendre pour avertir le conducteur.

Désactivation

Le système est désactivé en appuyant sur , ce qui allume le voyant du bouton. Un message correspondant s'affiche également sur le centre d'informations du conducteur.

Le système n'est pas opérationnel à des vitesses inférieures à 60 km/h.

Conseils d'utilisation

Le système d'avertissement de franchissement de ligne peut ne pas fonctionner correctement si :

- Le pare-brise n'est pas propre.
- Les conditions météorologiques sont défavorables, comme des fortes pluies, de la neige, une exposition directe au soleil, des ombres.

Le système ne peut pas opérer lorsqu'aucun marquage au sol n'est détecté.

Défaillance

En cas de défaillance du système, un message d'avertissement s'affiche sur le centre d'informations du conducteur et le voyant dans le bouton s'allume.

Prendre contact avec un atelier.

Centre d'informations du conducteur (DIC) ⇨ 95.

Carburant

Carburant pour moteurs diesel

N'utiliser que du carburant diesel (gazole) qui répond à la norme EN 590. Le carburant doit présenter une faible teneur en soufre (max. 10 ppm). Les carburants standardisés équivalents avec une teneur en biodiesel (= FAME selon EN14214) de max. 7% en volume (conformément à DIN 51628 ou normes équivalentes) peuvent être utilisés.

Dans des pays hors de l'Union européenne, utiliser le carburant euro-diesel avec une concentration de soufre inférieure à 50 ppm.

Avertissement

L'utilisation de carburant ne se conformant pas à EN 590 ou toute autre spécification identique peut conduire à une perte de puissance du moteur, une usure plus importante ou des dommages sur le moteur et peut affecter la garantie.

Ne pas utiliser de fuel diesel pour moteurs marins, de fuel de chauffage, de carburants diesel fabriqués entièrement à partir de plantes comme par exemple huile de colza ou biodiesel, Aquazole et autres émulsions gazole-eau similaires. Il n'est pas autorisé de mélanger le diesel avec des carburants pour moteurs à essence afin de le diluer.

La fluidité et la filtrabilité du carburant diesel dépendent de la température. À basses températures, faire le plein de diesel avec des propriétés hivernales garanties.

Filtre à gazole (diesel) ↪ 176, purge du système d'alimentation en gazole (diesel) ↪ 176.

Faire le plein

⚠ Danger

Avant de reprendre du carburant, arrêter le moteur ainsi que les chauffages externes avec chambre de combustion. Éteindre les téléphones mobiles.

Lors du remplissage du réservoir, respecter les prescriptions d'utilisation et de sécurité de la station-service.

⚠ Danger

Le carburant est inflammable et explosif. Ne pas fumer. Pas de flamme nue ou de formation d'étincelles.

Si une odeur de carburant se dégage dans le véhicule, faire immédiatement remédier au problème par un atelier.

Avertissement

En cas d'erreur de carburant, ne pas mettre le contact.

La tubulure de remplissage de carburant avec bouchon à baïonnette se trouve sur le côté avant gauche du véhicule.

La trappe à carburant ne peut être ouverte que si le véhicule est déverrouillé et que la porte est ouverte. Ouvrir la trappe à carburant avec la main.

⚠ Danger

Véhicules avec système d'arrêt-démarrage : Le moteur doit être coupé et la clé de contact retirée pour éviter tout risque de redémarrage automatique du moteur par le système.

Capacités de remplissage ↪ 239.



Enlever le bouchon à carburant en le tournant dans le sens antihoraire.

Le bouchon à carburant peut être suspendu au crochet inférieur de la trappe à carburant.

Pour effectuer le remplissage, insérer complètement la buse de pompe et mettre en route.

Après une coupure automatique, le remplissage peut être achevé en actionnant deux fois de plus au maximum la buse de pompe.

Avertissement

Nettoyer aussitôt le carburant qui a débordé.

Quand le plein est fait, replacer le bouchon de remplissage du réservoir à carburant et le tourner dans le sens horaire.

Fermer la trappe de remplissage de carburant.

Bouchon de remplissage

Utiliser uniquement des bouchons de remplissage d'origine. Les véhicules avec moteur diesel sont équipés d'un bouchon de remplissage spécifique.

Consommation de carburant - Émissions de CO₂

Pour les valeurs spécifiques à votre véhicule, consulter le certificat de conformité CEE fourni avec votre véhicule et les autres documents d'enregistrement nationaux.

Remarques générales

Les chiffres de consommation de carburant officielle et des émissions CO₂ spécifiques indiqués se rapportent au modèle de base européen avec équipement série.

Les données de consommation de carburant et les données d'émission de CO₂ sont déterminées conformément à la réglementation 715/2007 692/2008 A, en prenant en

compte le poids du véhicule en ordre de marche, comme spécifié dans la réglementation.

Les indications ne doivent pas être comprises comme une garantie quant à la consommation de carburant réelle du véhicule. La présence d'équipements optionnels peut entraîner une légère augmentation de la consommation de carburant et des niveaux de CO₂. La consommation de carburant dépend dans une large mesure du style de conduite ainsi que des conditions routières et du trafic.

Attelage de remorque

Informations générales

Utiliser uniquement un dispositif d'attelage homologué pour le véhicule. Confier le montage ultérieur d'un dispositif d'attelage à un atelier. Faire effectuer toute modification du véhicule qui concerne le système de refroidissement, les plaques de protection thermiques ou d'autres organes du véhicule.

Caractéristiques de conduite et conseils pour le remorquage

Dans le cas de remorques freinées, attacher le câble de freinage automatique.

Avant d'accrocher une remorque, lubrifier la boule d'attelage. Toutefois, il ne faut pas la lubrifier si un stabilisateur qui agit sur la boule est utilisé pour réduire les mouvements de lacet. Pour les remorques dont la stabilité est réduite, il est recommandé d'utiliser un stabilisateur.

Une vitesse maximale de 80 km/h ne doit pas être dépassée, même si la législation de certains pays autorise des vitesses plus élevées.

Si la remorque commence à balancer, ralentir, ne pas contre-braquer, freiner à fond si nécessaire.

En descente, engager le même rapport que pour monter la pente et rouler à plus ou moins la même vitesse.

Régler la pression de gonflage à la valeur pour pleine charge ↻ 240.

Emploi d'une remorque

Charges remorquables

Les charges admissibles remorquables sont des valeurs maximales qui dépendent du moteur et qui ne doivent pas être dépassées. La charge remorquable réelle est la différence entre le poids total en charge réel de la remorque et le poids à la flèche réel avec la remorque accrochée.

Les charges remorquables admissibles sont spécifiées dans les papiers du véhicule. En général, ces valeurs sont valides pour des pentes jusqu'à 12 % maximum.

La charge remorquable admissible s'applique à la pente spécifiée et jusqu'à une altitude de 1 000 mètres au-dessus du niveau de la mer. Comme la puissance du moteur décroît quand l'altitude augmente en raison de la raréfaction de l'air, les performances en montagne sont réduites ; le poids total roulant autorisé est également réduit de 10 % pour tous les 1 000 mètres d'altitude supplémentaire. Le poids total roulant ne doit pas être réduit quand le véhicule roule sur des routes à faible déclivité (moins de 8 %, par exemple des autoroutes).

Le poids total roulant autorisé ne doit pas être dépassé. Ce poids est mentionné sur la plaquette signalétique ↻ 219.

Charge verticale à l'attelage

La charge verticale à l'attelage est la charge exercée par la remorque sur la boule d'attelage. Elle peut varier en modifiant la répartition du poids lors du chargement de la remorque.

La charge verticale à l'attelage maximale admissible est spécifiée sur la plaquette signalétique du dispositif d'attelage et dans les papiers du véhicule. Toujours essayer d'être proche de la charge maximale, en particulier dans le cas de lourdes remorques. La charge verticale à l'attelage ne doit jamais descendre sous 25 kg.

Dans le cas où la masse remorquée est égale ou supérieure à 1200 kg, la charge verticale à l'attelage ne devra pas être inférieure à 50 kg.

Charge sur l'essieu arrière

Quand la remorque est attelée et que le véhicule tracteur est chargé au maximum (y compris l'ensemble des occupants), la charge admissible sur l'essieu arrière (voir plaquette signalétique ou papiers du véhicule) ne doit pas être dépassée.

Dispositif d'attelage

Avertissement
Quand le véhicule ne tracte pas de remorque, démonter la barre d'attelage.

Signal sonore en cas de dispositif d'attelage

Pour les véhicules équipés d'un dispositif d'attelage et connectés à une remorque, la hauteur du son du signal est modifiée quand les clignotants sont utilisés.

La hauteur du son varie si une ampoule de clignotant de la remorque ou du véhicule tracteur est défailante.

Programme de stabilité de la remorque

Si le système détecte un fort mouvement de lacet, la puissance du moteur est réduite et l'attelage est freiné de manière déterminée jusqu'à la dispa-

rition du lacet. Quand le système est en action, garder le volant aussi immobile que possible.

Le programme de stabilité de la remorque (TSA) est une fonction de l'ESP (Electronic Stability Program) ↻ 149.

Fonctions auxiliaires

Prise de force



Activation

Pour activer la prise de force, le véhicule étant stationnaire et le moteur tournant au ralenti :

- Engager le levier sélecteur sur la position de point mort (véhicules équipés d'une boîte manuelle automatisée : levier sélecteur sur la position **N**).
- Enfoncer la pédale d'embrayage.

- Appuyer sur le commutateur du tableau de bord ; la LED s'allume après environ 2 secondes.
- Relâcher la pédale d'embrayage.

Le régime de ralenti du moteur passe à 1 200 tours/minute.

Avertissement

Durant le fonctionnement de la prise de force, ne jamais désengager le levier sélecteur de la position de point mort (véhicules équipés d'une boîte manuelle automatisée : levier sélecteur en position **N**), pour éviter d'endommager la boîte de vitesses.

Si un changement de rapport de vitesse s'avère nécessaire, p.ex. pour régler la vitesse de conduite, la prise de force doit être préalablement désactivée.

Désactivation

Pour désactiver la prise de force :

- Enfoncer la pédale d'embrayage.
- Appuyer sur le commutateur du tableau de bord ; la LED s'éteint après environ 2 secondes.
- Relâcher la pédale d'embrayage.

Défaillance

Si la LED intégrée au commutateur ne s'allume pas en essayant d'activer la prise de force et/ou que le système ne fonctionne pas :



Relâcher progressivement la pédale d'embrayage.

- ou -

- Engager le levier sélecteur sur la position de point mort (véhicules équipés d'une boîte manuelle automatisée : levier sélecteur sur la position **N**).
- Enfoncer la pédale d'embrayage.
- Appuyer sur le commutateur du tableau de bord ; la LED s'allume après environ 2 secondes.
- Relâcher la pédale d'embrayage.

Répéter ensuite la procédure sus-mentionnée.

Remarque

Il n'est pas possible de faire fonctionner la prise de force lorsque le témoin «» 90, STOP  91 ou  92 est allumé.

Soins du véhicule

Informations générales	168
Accessoires et modifications du véhicule	168
Stockage du véhicule	168
Reprise des véhicules hors d'usage	169
Contrôles du véhicule	169
Exécution du travail	169
Capot	169
Huile moteur	170
Liquide de refroidissement du moteur	171
Liquide de direction assistée ...	172
Liquide de lave-glace	173
Freins	173
Liquide de frein	173
Batterie du véhicule	174
Filtre à gazole (diesel)	176
Purge du système d'alimentation en gazole (diesel)	176
Remplacement des balais d'essuie-glace	177
Remplacement des ampoules ...	177
Phares	178

Éclairage directionnel adaptatif	180
Feux antibrouillard	180
Clignotants avant	181
Feux arrière	181
Clignotants latéraux	182
Troisième feu stop	183
Éclairage de plaque d'immatriculation	184
Éclairage intérieur	184
Éclairage du tableau de bord ..	185
Circuit électrique	185
Fusibles	185
Boîte à fusibles du compartiment moteur	187
Boîte à fusibles du tableau de bord	187
Boîte à fusibles du coffre	189
Outillage du véhicule	191
Outillage	191
Jantes et pneus	192
Pneus	192
Pneus d'hiver	192
Désignations des pneus	192
Pression des pneus	193
Système de surveillance de la pression des pneus	194
Profondeur de sculptures	196

Changement de taille de pneus et de jantes	196
Enjoliveurs	196
Chaînes à neige	197
Kit de réparation des pneus	197
Changement d'une roue	201
Roue de secours	203
Démarrage par câbles auxiliaires	206
Remorquage	208
Remorquage du véhicule	208
Remorquage d'un autre véhicule	209
Soins extérieurs et intérieurs	210
Entretien extérieur	210
Entretien intérieur	212

Informations générales

Accessoires et modifications du véhicule

Nous vous recommandons d'utiliser les pièces et accessoires d'origine et les pièces homologuées par l'usine correspondant spécifiquement à votre type de véhicule. Nous ne pouvons porter aucun jugement sur la fiabilité d'autres pièces, même si un agrément officiel ou autre devait exister, et nous ne pouvons pas non plus en répondre.

N'apporter aucune modification à l'équipement électrique, par exemple des modifications de la gestion électronique (Chip-Tuning).

Avertissement

Les bavettes garde-boue peuvent être endommagées lors du transport du véhicule sur un train ou sur une dépanneuse.

Stockage du véhicule

Stockage pendant une période prolongée

Si le véhicule doit être stocké pendant plusieurs mois :

- Laver et lustrer le véhicule.
- Faire vérifier la protection à la cire dans le compartiment moteur et sur le soubassement.
- Nettoyer et protéger les joints d'étanchéité en caoutchouc.
- Remplacer l'huile moteur.
- Vider le réservoir de liquide de lave-glace.
- Vérifier la protection antigel et anticorrosion du liquide de refroidissement.
- Régler la pression de gonflage des pneus à la valeur pour la pleine charge.
- Garer le véhicule dans un local sec et bien ventilé. Engager la première ou la marche arrière. Caler les roues du véhicule.
- Ne pas serrer le frein de stationnement.

- Ouvrir le capot, fermer toutes les portes et verrouiller le véhicule.
- Débrancher la cosse de la borne négative de la batterie du véhicule. Ne pas oublier que l'ensemble des systèmes ne fonctionne plus (par exemple l'alarme antivol).

Remise en service

Quand le véhicule est remis en circulation :

- Rebrancher la borne négative de la batterie. Activer l'électronique des lève-vitres.
- Vérifier la pression des pneus.
- Remplir le réservoir de lave-glace.
- Vérifier le niveau d'huile du moteur.
- Contrôler le niveau de liquide de refroidissement.
- Le cas échéant, poser la plaque d'immatriculation.

Reprise des véhicules hors d'usage

Vous trouverez des informations sur les centres de reprise des véhicules hors d'usage et leur recyclage sur notre site Web, selon les exigences légales. Ne confier ce travail qu'à un centre de recyclage agréé.

Contrôles du véhicule

Exécution du travail

⚠ Attention

N'effectuer des contrôles dans le compartiment moteur que lorsque le contact est coupé.

Le ventilateur de refroidissement peut également fonctionner lorsque le contact est coupé.

⚠ Danger

Le système d'allumage génère des tensions extrêmement élevées. Ne pas toucher.

Afin de les repérer plus facilement, les bouchons de remplissage d'huile moteur, de liquide de refroidissement, de liquide de lave-glaces ainsi que la poignée de jauge d'huile sont de couleur jaune.

Capot

Ouverture



Tirer le levier de déverrouillage et le ramener dans sa position de départ.

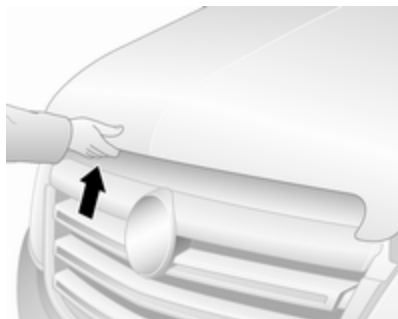

Tirer le verrou de sécurité, situé légèrement sur la gauche et ouvrir le capot moteur.

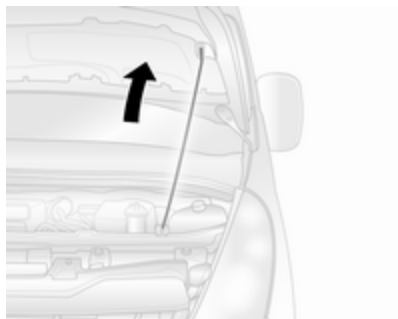

Sortir la barre de soutien de son support, puis la fixer au crochet de droite sous le capot moteur.

Si le capot est ouvert lors d'un Auto-stop, le moteur sera automatiquement redémarré pour des raisons de sécurité.

Fermeture

Avant de refermer le capot, enfoncer la béquille dans son support.

Abaisser le capot à une hauteur réduite (20-25 cm) et le laisser retomber dans le loquet à partir de cette hauteur. Vérifier le verrouillage.

Huile moteur

Vérifier manuellement le niveau d'huile moteur à intervalle régulier afin d'éviter d'endommager le moteur.

Veiller à ce que de l'huile de spécification correcte soit utilisée. Fluides et lubrifiants recommandés ↗ 215.

La consommation maximale d'huile moteur est de 0,6 l par 1 000 km.

Contrôle à effectuer uniquement lorsque le véhicule est à l'horizontale. Le moteur doit avoir atteint sa température de fonctionnement et être arrêté depuis au moins 10 minutes.

Sortir la jauge d'huile, l'essuyer, l'introduire dans le tube jusqu'à la butée sur la poignée, la ressortir et relever le niveau d'huile moteur.

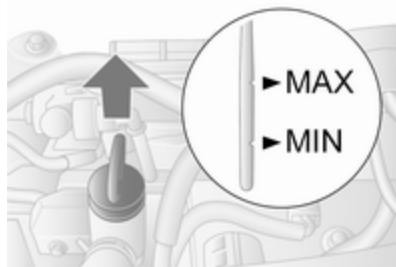

Lorsque le niveau d'huile moteur est descendu sous le repère **MIN**, faire l'appoint d'huile moteur.

Avertissement

Ne pas laisser le niveau d'huile moteur descendre sous le niveau minimum !

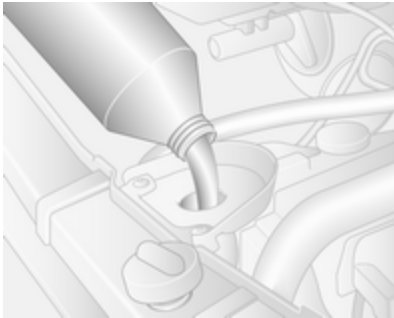

Nous vous recommandons d'utiliser le même type d'huile moteur que celle utilisée à la dernière vidange.

Le niveau d'huile moteur ne doit pas dépasser le repère maximum **MAX** de la jauge.

Avertissement

Un excès d'huile moteur doit être vidangé ou aspiré.

Pour éviter les débordements lors du remplissage d'huile moteur, nous recommandons d'utiliser un entonnoir. L'entonnoir doit être placé correctement sur le tuyau de remplissage.

Une stabilisation de la consommation de l'huile moteur ne pourra avoir lieu qu'après avoir parcouru plusieurs milliers de kilomètres. Ce n'est qu'alors que le niveau réel de consommation peut être déterminé.

Si la consommation dépasse 0,6 litre tous les 1000 km après cette période de rodage, prendre contact avec un atelier.

Capacités ↗ 239, surveillance de niveau d'huile moteur ↗ 85.

Remettre le bouchon droit et le serrer.

Liquide de refroidissement du moteur

Le liquide de refroidissement offre une protection contre le gel allant jusqu'à environ -28 °C.

Avertissement

N'employer que du produit antigel homologué.

Niveau de liquide de refroidissement**Avertissement**

Un niveau insuffisant de liquide de refroidissement peut provoquer des dommages au moteur.

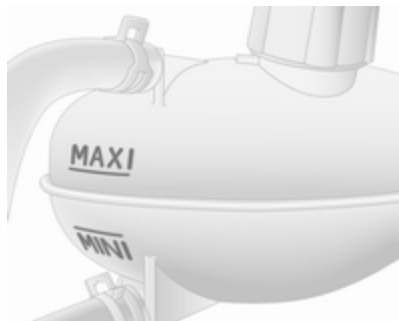

Si le système de refroidissement est froid, le niveau de liquide de refroidissement doit se trouver juste au-dessus du repère **MINI**. Faire l'appoint si le niveau est bas.

⚠ Attention

Laisser refroidir le moteur avant d'ouvrir le bouchon. Ouvrir le bouchon avec précaution, en laissant la pression s'évacuer lentement.

Compléter avec de l'antigel. S'il n'y a pas d'antigel disponible, utiliser de l'eau de distribution ou de l'eau distillée. Serrer fermement le bouchon.

Faire contrôler la concentration de produit antigel et faire remédier à la cause de la perte de liquide de refroidissement par un atelier.

Si une quantité importante de liquide de refroidissement est requise, il sera nécessaire de purger l'air éventuellement emprisonné dans le système de refroidissement. Prendre contact avec un atelier.

Liquide de direction assistée

Avertissement

Des quantités extrêmement faibles de saleté peuvent endommager le circuit de direction et provoquer des pannes. Ne pas laisser de saletés entrer en contact avec le côté liquide du bouchon du réservoir ou pénétrer dans le réservoir.

Normalement, la vérification du niveau de liquide est superflu. Si un bruit inhabituel est entendu pendant

l'utilisation du volant ou si la direction réagit de manière singulière, demander l'aide d'un atelier.

Selon le véhicule, le réservoir de liquide de direction assistée peut se trouver dans le compartiment moteur (Type A) ou sous le passage de roue avant, derrière un panneau de garnissage (Type B).

Type A



Si le niveau de liquide dans le réservoir descend sous le repère **MINI**, prendre contact avec un atelier.

Type B



Si le niveau de liquide dans le réservoir descend sous le repère **MIN**, prendre contact avec un atelier.

Liquide de lave-glace



Remplir avec de l'eau propre mélangée d'une quantité adéquate de produit de lave-glace contenant de l'antigel.

Avertissement

Seule une concentration d'antigel adéquate dans le produit de lave-glace garantit la protection nécessaire à basses températures ou en cas de baisses soudaines de température.

L'utilisation de liquide de lave-glace contenant de l'alcool isopropylique peut endommager les feux extérieurs.

Freins

Si la garniture de frein atteint une épaisseur minimale, un bruit de crissement retentit pendant le freinage.

On peut poursuivre sa route, mais il faut faire remplacer les garnitures de frein dès que possible.

Une fois que des garnitures de frein neuves ont été montées, ne pas effectuer de freinage d'urgence inutile pendant les premiers déplacements.

Liquide de frein

⚠ Attention

Le liquide de frein est nocif et corrosif. Éviter les contacts avec les yeux, la peau, les tissus et les surfaces peintes.

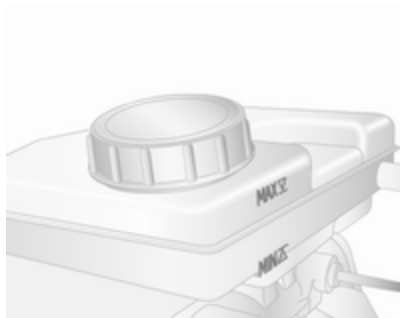

Le niveau de liquide de frein doit se situer entre les repères **MIN** et **MAX**.

Lors de l'appoint, veiller à la plus grande propreté car la présence d'impuretés dans le liquide de frein peut entraîner des défaillances du dispositif de freinage. Faire corriger la cause de la fuite de liquide de frein par un atelier.

N'utiliser que du liquide de frein homologué pour votre véhicule.

Liquide de frein/ d'embrayage ⇨ 215.

Batterie du véhicule

La batterie du véhicule ne nécessite aucun entretien, à condition que le style de conduite adopté garantisse une charge suffisante de la batterie. Les petits trajets et les démarrages fréquents peuvent entraîner la décharge de la batterie. Éviter l'utilisation de consommateurs électriques non nécessaires.



Les piles ne doivent pas être jetées avec les ordures ménagères. Elles doivent être recyclées via les centres de collecte appropriés.

Ne pas utiliser le véhicule pendant plus de 4 semaines peut conduire à une décharge de la batterie. débrancher la cosse de la borne négative de la batterie du véhicule.

Ne brancher et débrancher la batterie que quand le contact est coupé.

Accès à la batterie



La batterie est située derrière un panneau dans la marche de la porte avant gauche. Enlever le panneau pour accéder à la batterie.

Remplacement de la batterie du véhicule

Dans les véhicules équipés d'une batterie AGM (fibre de verre absorbante), veiller à faire remplacer la batterie par une autre batterie AGM.



Une batterie AGM se reconnaît à l'étiquette sur la batterie. Nous recommandons d'utiliser une batterie d'origine Opel.

Remarque

L'utilisation d'une batterie de véhicule AGM autre qu'une batterie de véhicule Opel d'origine peut réduire les performances du système Stop/Start.

Nous vous recommandons de faire remplacer la batterie du véhicule par un atelier.

Système Stop/Start ↪ 129.

Charge de la batterie du véhicule

⚠ Attention

Sur les véhicules avec système Stop/Start, s'assurer que la tension de charge ne dépasse pas 14,6 V en cas d'utilisation d'un chargeur de batterie. Sinon, la batterie du véhicule peut être endommagée.

⚠ Danger

Assurer une ventilation adéquate lors de la charge de la batterie. Il y a un risque d'explosion si on laisse s'accumuler les gaz générés pendant la charge !

Démarrage par câbles auxiliaires
↪ 206.

Étiquette d'avertissement



Signification des symboles :

- Pas d'étincelle ou de flamme nue, interdit de fumer.
- Toujours protéger les yeux. Les gaz explosifs peuvent causer une cécité ou des blessures.
- Garder la batterie du véhicule hors de portée des enfants.
- La batterie du véhicule contient de l'acide sulfurique qui peut rendre aveugle ou causer de graves brûlures.

- Consulter le manuel d'utilisation pour de plus amples informations.
- Des gaz explosifs peuvent être présents à proximité de la batterie.

Batterie supplémentaire

En fonction de l'équipement auxiliaire du véhicule, certains modèles peuvent disposer d'une batterie supplémentaire montée sous le siège avant.

Filtre à gazole (diesel)



Purger l'eau résiduelle du filtre à gazole (diesel) à chaque vidange d'huile moteur.

Placer un récipient sous le carter du filtre. Desserrer les vis moletées du couvercle de filtre et de la partie inférieure du filtre, d'environ un tour afin de purger l'eau.

Le filtre est purgé dès que du gazole (diesel) s'échappe de la vis moletée dans le bas du filtre. Resserrer les deux vis.

Contrôler le filtre à gazole (diesel) à des intervalles plus rapprochés si le véhicule est utilisé dans des conditions de fonctionnement extrêmes.

Purge du système d'alimentation en gazole (diesel)

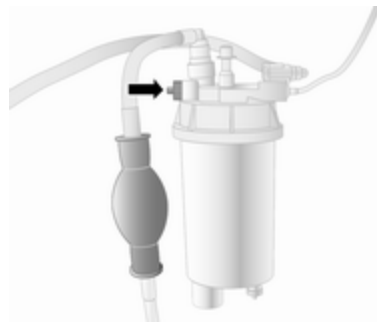

En cas de panne sèche, il sera nécessaire de purger l'air du circuit d'alimentation en gazole (diesel).

Remplir le réservoir de carburant et procéder comme suit :

1. Placer un récipient adéquat sous la vis de purge du filtre à carburant afin de récolter le carburant qui s'échappe.
2. Desserrer la vis de purge (flèche) d'un tour.

3. Manœuvrer manuellement la pompe d'alimentation en ligne de manière lente et constante jusqu'à ce que le carburant qui s'échappe de la vis de purge desserrée soit exempt de bulles d'air.
4. Resserrer la vis de purge.

Si le moteur ne peut pas être démarré après plusieurs tentatives de purge d'air du système d'alimentation en gazole (diesel), prendre contact avec un atelier.

Remplacement des balais d'essuie-glace

Balais d'essuie-glace avant

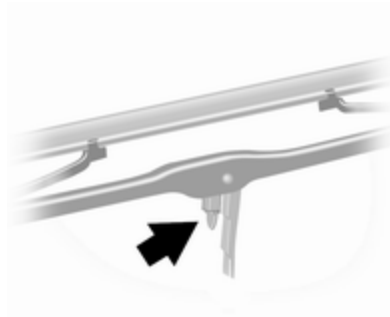

Soulever le bras d'essuie-glace, presser l'attache vers le bras d'essuie-glace et détacher le balai.

Fixer le balai de l'essuie-glace légèrement à un angle par rapport au bras de l'essuie-glace jusqu'à ce qu'il s'encliquette.

Abaisser le bras d'essuie-glace avec précaution.

Remplacement des ampoules

Couper le contact et activer les commutateurs concernés ou fermer les portes.

Maintenir une ampoule uniquement par son culot. Ne pas toucher le verre de l'ampoule avec les doigts nus.

Ne remplacer les ampoules que par des ampoules du même type.

Vérification d'ampoule

Après le remplacement d'une ampoule, mettre le contact, opérer et vérifier les feux.

Phares

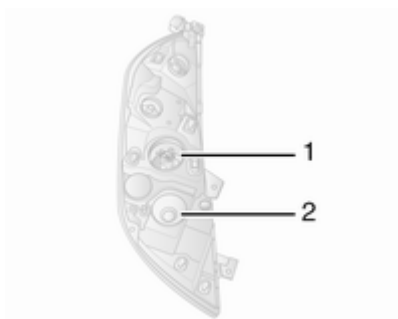

Les phares disposent de circuits différents pour les feux de route **1** et les feux de croisement **2**.

Feux de route



1. Enlever le couvercle de protection du phare.
2. Débrancher le connecteur de l'ampoule.

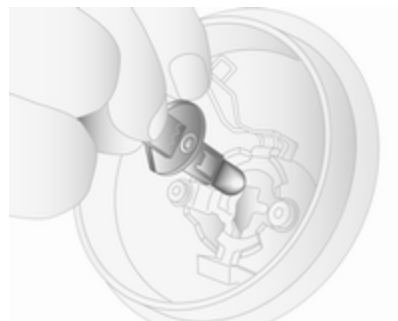

3. Libérer l'attache ressort.
4. Sortir l'ampoule du boîtier du réflecteur.
5. Remplacer l'ampoule et la fixer à l'aide de l'attache ressort.
6. Rebrancher le connecteur sur l'ampoule.
7. Remplacer le couvercle de protection du phare.

Feu de croisement



1. Enlever le couvercle de protection du phare.
2. Débrancher le connecteur de l'ampoule.
3. Faire tourner la douille de l'ampoule dans le sens antihoraire pour la désencliqueter.
4. Sortir la douille d'ampoule du boîtier du réflecteur.

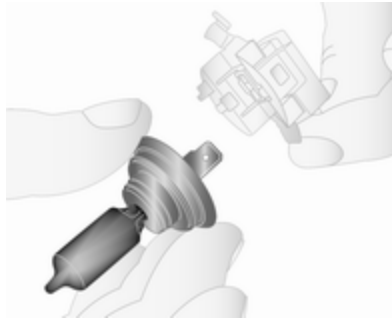

5. Détacher l'ampoule de sa douille et remplacer l'ampoule.
6. Introduire la douille d'ampoule en engageant les deux ergots dans le boîtier du réflecteur et la tourner dans le sens horaire.
7. Rebrancher le connecteur sur l'ampoule.
8. Remplacer le couvercle de protection du phare.

Feux de position



1. Retirer le couvercle de protection.
2. Débrancher le connecteur de l'ampoule.
3. Faire tourner la douille de l'ampoule dans le sens antihoraire pour la désencliqueter.
4. Sortir la douille d'ampoule du boîtier du réflecteur.

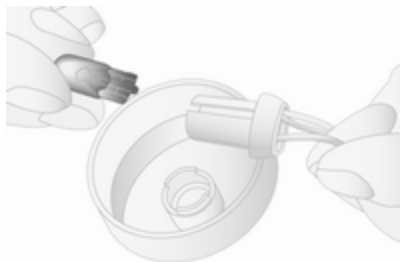

5. Détacher l'ampoule de sa douille et remplacer l'ampoule.
6. Introduire la douille d'ampoule en engageant les deux ergots dans le boîtier du réflecteur et la tourner dans le sens horaire.
7. Rebrancher le connecteur sur l'ampoule.
8. Remplacer le couvercle de protection.

Éclairage directionnel adaptatif

Feu de changement de direction

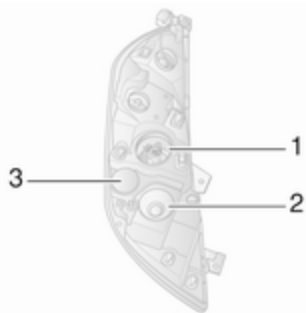

Les phares disposent de circuits différents pour les feux de route **1** et les feux de croisement **2**. Le feu de changement de direction **3** se trouve entre les phares.

1. Retirer le couvercle de protection.
2. Débrancher le connecteur de l'ampoule.
3. Faire tourner la douille de l'ampoule dans le sens antihoraire pour la désencliqueter.

4. Sortir la douille d'ampoule du boîtier du réflecteur.

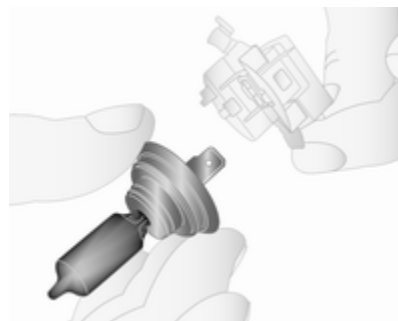

5. Détacher l'ampoule de sa douille et remplacer l'ampoule.
6. Introduire la douille d'ampoule en engageant les deux ergots dans le boîtier du réflecteur et la tourner dans le sens horaire.
7. Rebrancher le connecteur sur l'ampoule.
8. Remplacer le couvercle de protection.

Feux antibrouillard

Les ampoules de phares antibrouillard sont à remplacer par un atelier.

Clignotants avant



1. Retirer le couvercle de protection.
2. Débrancher le connecteur de l'ampoule.
3. Faire tourner la douille de l'ampoule dans le sens antihoraire pour la désencliqueter.
4. Sortir la douille d'ampoule du boîtier du réflecteur.

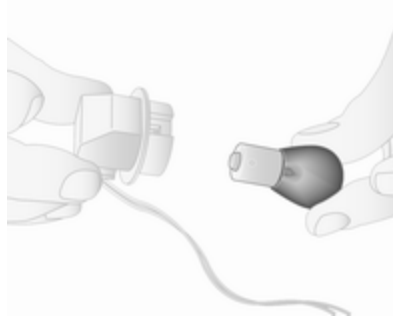

5. Détacher l'ampoule de sa douille et remplacer l'ampoule.
6. Introduire la douille d'ampoule en engageant les deux ergots dans le boîtier du réflecteur et la tourner dans le sens horaire.
7. Rebrancher le connecteur sur l'ampoule.
8. Remplacer le couvercle de protection.

Feux arrière

Feu stop arrière, feu arrière, clignotant, feu de recul et feu antibrouillard arrière

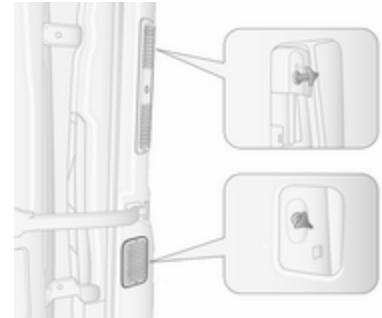

1. Enlever les panneaux de garnissage supérieur et inférieur du montant arrière.
2. Dévisser les deux écrous des goujons de positionnement à l'arrière de l'ensemble des lampes.
3. Sortir l'ensemble de lampes vers l'arrière depuis le côté extérieur.
4. Débrancher le connecteur de l'ensemble de lampes.



5. Enlever les trois vis de l'arrière de l'ensemble des lampes.
6. Enlever la douille d'ampoule de l'ensemble de lampes.



7. Pousser légèrement l'ampoule dans la douille, la tourner dans le sens antihoraire, l'enlever puis la remplacer par une neuve.

Clignotant (1)

Feu arrière et stop (2)

Feu de recul (3)

Feu antibrouillard arrière, éventuellement d'un seul côté (4)

8. Replacer la douille d'ampoule dans l'ensemble de lampes.
9. Replacer les trois vis de l'arrière sur l'ensemble des lampes.
10. Rebrancher le connecteur sur l'ensemble de lampes.
11. Remettre l'ensemble de lampes dans sa position initiale depuis le côté extérieur en vérifiant que son assise est correcte.
12. Replacer les deux écrous sur les goujons de positionnement à l'arrière de l'ensemble des lampes.
13. Reposer les panneaux de garnissage supérieur et inférieur sur le montant arrière.

Clignotants latéraux

1. Pousser l'ensemble de lampes vers la droite et tirer sur son côté gauche pour le dégager de l'ouverture.



2. Débrancher le connecteur de l'ensemble de lampes.
3. Enlever la douille de l'ampoule de l'ensemble de lampes en la faisant tourner de 90° et remplacer l'ampoule.
4. Placer la douille d'ampoule dans l'ensemble de lampes.

5. Rebrancher le connecteur
6. Monter l'ensemble de lampes dans l'ouverture et le pousser vers la gauche pour le bloquer.

Clignotants de rétroviseur

1. Bouger l'ensemble inférieur de rétroviseur de l'avant pour accéder à la vis.
2. Enlever la vis en utilisant un tournevis Torx.

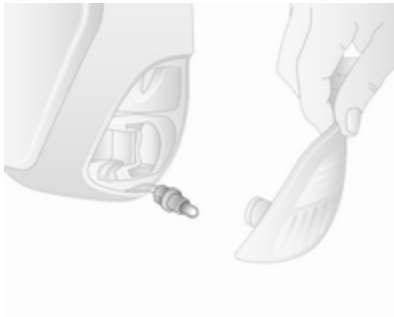

3. Enlever la douille d'ampoule depuis l'arrière de l'ensemble inférieur de rétroviseur.
4. Remplacer l'ampoule.

5. Replacer la douille d'ampoule.
6. Replacer la vis.

Troisième feu stop



1. Enlever le couvercle de l'intérieur de la porte arrière.
2. Dévisser l'écrou du goujon de positionnement à l'arrière de l'ensemble des lampes.

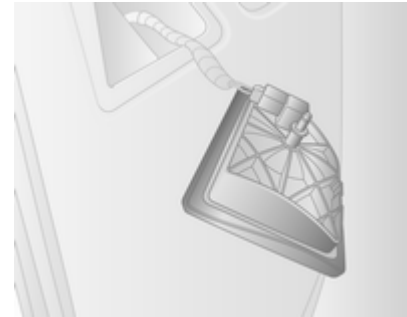

3. Enlever l'ensemble de lampes depuis l'ouverture sur le côté extérieur.
4. Débrancher le connecteur de l'ensemble de lampes.
5. Enlever la douille de l'ampoule de l'ensemble de lampes et remplacer l'ampoule.
6. Placer la douille d'ampoule dans l'ensemble de lampes et y rebrancher le connecteur.
7. Remettre l'ensemble de lampes dans l'ouverture en vérifiant que son assise est correcte.

8. Replacer l'écrou sur le goujon de positionnement à l'arrière de l'ensemble des lampes.
9. Reposer le couvercle sur l'intérieur de la porte arrière.

Éclairage de plaque d'immatriculation



1. Déclipser la lentille à l'aide d'un tournevis à lame plate.
2. Enlever le couvercle et remplacer l'ampoule.
3. Reposer la lentille.

Éclairage intérieur

Plafonnier avant



1. Enlever la lentille à l'aide d'un tournevis à lame plate.
2. Remplacer l'ampoule.
3. Reposer la lentille.

Éclairage du coffre



1. Enlever l'ensemble de lampes à l'aide d'un tournevis à lame plate.
2. Débrancher le connecteur de l'ensemble de lampes.
3. Enlever le couvercle de lentille et remplacer l'ampoule.
4. Rebrancher le connecteur et remonter l'ensemble de lampes.

Éclairage de panneau de porte avant



1. Enlever l'ensemble de lampes à l'aide d'un tournevis à lame plate.
2. Enlever la lentille de l'ensemble de lampes.
3. Remplacer l'ampoule et remonter la lentille.
4. Remonter l'ensemble de lampes.

Plafonniers arrière

Faire remplacer les ampoules par un atelier.

Éclairage de la boîte à gants

Faire remplacer les ampoules par un atelier.

Éclairage du tableau de bord

Faire remplacer les ampoules par un atelier.

Circuit électrique

Fusibles

Les inscriptions sur le fusible neuf doivent correspondre aux inscriptions sur le fusible défectueux.

Le véhicule est équipé de deux boîtes à fusibles :

- sur le côté gauche du tableau de bord, derrière le panneau de garnissage
- dans le compartiment, sous le vase d'expansion du liquide de refroidissement

Combi

Une boîte à fusibles supplémentaire est située derrière le panneau de garnissage sur le côté droit du coffre, derrière la porte arrière.

Minibus

Une boîte à fusibles supplémentaire est située sur le côté droit bas du coffre, dessous le panneau de garnissage de la marche.

Avant de remplacer un fusible, mettre le commutateur correspondant en position Off et couper le contact.

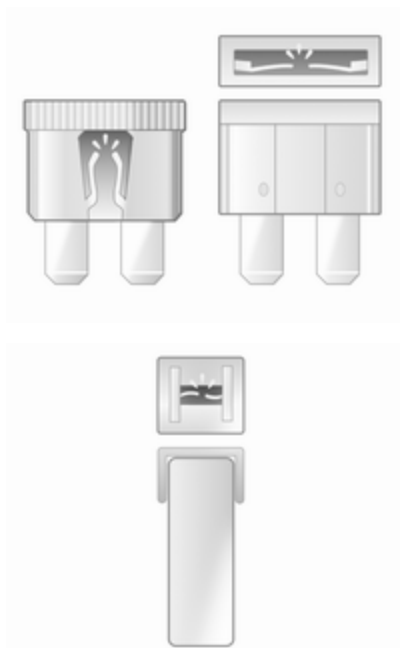

Un fusible défectueux se reconnaît à son filament brûlé. Ne pas remplacer le fusible tant que la cause de la défaillance n'a pas été supprimée.

Il est recommandé d'emporter un jeu complet de fusibles. Prendre contact avec un atelier.

Certaines fonctions sont protégées par plusieurs fusibles.

Des fusibles peuvent aussi être enfilés même si la fonction n'est pas présente.

Remarque

Il se peut que certaines descriptions de fusibles données dans le présent manuel ne s'appliquent pas à votre véhicule.

Lors de l'inspection de la boîte à fusibles, se reporter à l'étiquette apposée sur la boîte à fusibles.

Pince à fusibles

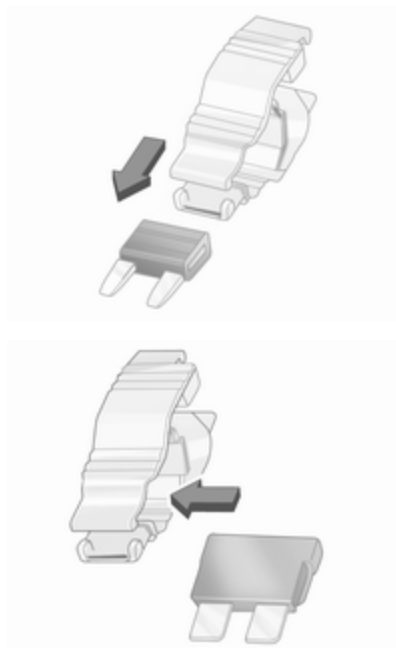



Pour faciliter le remplacement des fusibles, une pince à fusibles se trouve dans la boîte à fusibles du tableau de bord.

Placer la pince à fusibles par le haut ou le côté sur les différents types de fusibles et retirer le fusible.











Boîte à fusibles du compartiment moteur

Située sous le vase d'expansion du liquide de refroidissement.

Certains circuits sont protégés par plusieurs fusibles.

En raison de la difficulté d'accès, faire remplacer les fusibles par un atelier.

Symbole Circuit électrique

	Feux côté droit
	Feux côté gauche
	Feu de croisement droit
	Feu de croisement gauche
	Phares antibrouillard
	Feu de route gauche
	Feu de route droit
	ABS
	Essuie-glace avant
	Chauffage et ventilation / climatisation
	Pare-brise chauffant

Boîte à fusibles du tableau de bord













Située derrière le panneau de garnissage du tableau de bord, côté gauche. Tirer sur la partie supérieure du panneau de garnissage pour l'enlever.











Ne pas ranger d'objet derrière ce panneau.

Certains circuits sont protégés par plusieurs fusibles.







Symbole Circuit électrique

	Infotainment System / siège chauffant / écran d'affichage du véhicule / connexions audio / alarme
	Prise pour accessoires
	Allume-cigares
	Tableau de bord
	Verrouillage central
	Éclairage intérieur ;
	Clignotants / feux anti-brouillard arrière / module de commande de carrosserie
DIAG	Connecteur de diagnostic
	ABS / Electronic Stability Program
	Éclairage intérieur / feux stop
	Module de commande de carrosserie
STOP	Feu stop

Symbole Circuit électrique

<small>ALIM UCH</small> 	Module de commande de carrosserie / lève-vitres électriques / chauffage et ventilation, climatisation
	Lunette arrière chauffante, gauche
	Lunette arrière chauffante, droite
	Lave-glace avant
	Blocage électronique du démarrage
	Sièges chauffants
FBL	Feu de changement de direction
	Connexion mains libres
T	Tachygraphe
PTO	Prise de force
	Avertisseur sonore
	Préchauffage / filtre à gazole (diesel)
	Soufflerie de climatisation

Symbole Circuit électrique

	Rétroviseurs extérieurs chauffants
	Feu latéral gauche
	Feu latéral droit
<small>CONFORT</small> 	Suspension pneumatique
	Système de navigation
ADP	Adaptations supplémentaires
	Lève-vitres électriques / module de commande de carrosserie

Boîte à fusibles du coffre

Combi

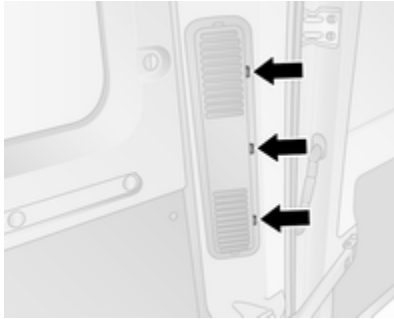

Situé derrière le panneau de garnissage sur le côté droit du coffre, derrière la porte arrière.

À l'aide d'un outil adéquat, par ex. un tournevis plat, déclipser le panneau de garnissage aux 3 emplacements montrés sur l'illustration et le déposer.

Ne pas ranger d'objet derrière ce panneau.

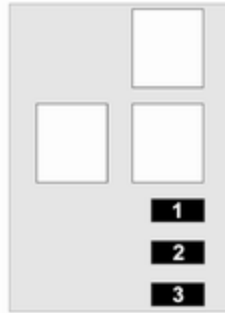

N° Circuit électrique

- 1 Vitesse 3 : évaporateur supplémentaire
- 2 Vitesse 2 : évaporateur supplémentaire
- 3 Vitesse 1 : évaporateur supplémentaire

Minibus

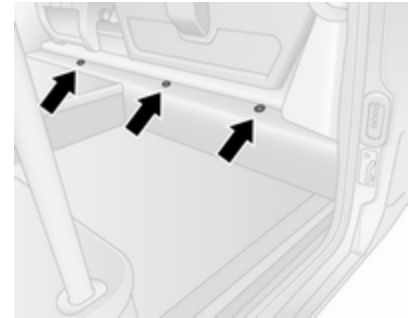

Situé derrière le panneau de garnissage de la marche, sur le côté droit bas du coffre.

À l'aide d'un outil adéquat, par ex. un tournevis plat, déclipser le panneau de garnissage aux 3 emplacements montrés sur l'illustration et le déposer.

Ne pas ranger d'objet derrière ce panneau.



N° Circuit électrique

- 1 Vitesse 2 : ventilateur d'évaporateur du côté droit
- 2 Vitesse 2 : ventilateur d'évaporateur du côté gauche
- 3 Vitesse 1 : ventilateur d'évaporateur du côté gauche
- 4 Chauffage du côté gauche
- 5 Vitesse 3 : ventilateur d'évaporateur du côté gauche
- 6 Ventilateur de condenseur
- 7 Chauffage du côté droit
- 8 Vitesse 3 : ventilateur d'évaporateur du côté droit
- 9 Porte coulissante électrique
- 10 Éclairage de passage
- 11 Panneau de pied
- 12 Signal sonore d'avertissement de sécurité enfant
- 13 Vitesse 1 : ventilateur d'évaporateur du côté droit

Certains circuits sont protégés par plusieurs fusibles.

Outillage du véhicule

Outillage

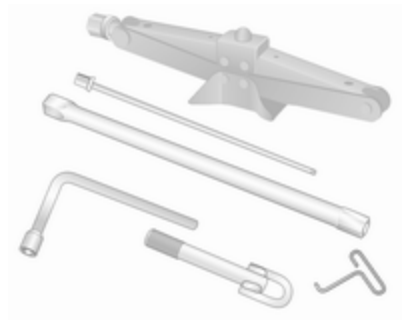

Le cric, la clé de roue, les adaptateurs (pour la dépose de la roue de secours), le crochet d'enjoliveur et l'œillet de remorquage sont contenus dans un ensemble rangé sous le siège avant.

Remarque

Plusieurs adaptateurs sont disponibles pour le retrait de la roue de secours en fonction du véhicule.



Véhicules avec transmission aux roues arrière : un cric hydraulique et un jeu de pièces d'extension à utiliser avec le cric sont également inclus.

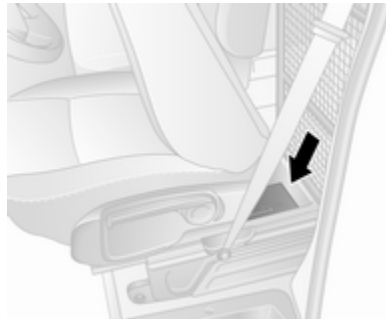

Pour accéder à cet ensemble, avancer le siège au maximum et rabattre le dossier.

Kit de réparation des pneus ↻ 197.

Changement de roue ↻ 201.

Roue de secours ↻ 203.

Jantes et pneus

État des pneus, état des jantes

Franchir les arêtes vives lentement et si possible à angle droit. Rouler sur des arêtes vives peut endommager les pneus et les jantes. Ne pas écraser un pneu contre une bordure de trottoir lors du stationnement.

Contrôler régulièrement l'état des pneus. En cas de dégâts ou d'usure anormale, prendre contact avec un atelier.

Nous recommandons de ne pas échanger les roues avant avec les roues arrière, et inversement, car cela peut affecter la stabilité du véhicule. Toujours utiliser les pneus les moins usés sur l'essieu arrière.

Pneus

Les pneus montés en usine sont adaptés au châssis et offrent une sécurité et un confort de conduite optimaux.

Pneus d'hiver

Les pneus d'hiver améliorent la sécurité de conduite à des températures inférieures à 7 °C et devraient donc être montés sur toutes les roues.

Disposer l'autocollant de vitesse maximale dans le champ de vision du conducteur selon la réglementation du pays.

Désignations des pneus

P. ex. **215/65 R 16 C 109 R**

215 : largeur des pneus, mm

65 : rapport de la section (hauteur du pneu sur largeur du pneu), en %

R : type de carcasse : radiale

RF : type : RunFlat

16 : diamètre des jantes, en pouces

C : usage commercial ou transport

88 : indice de capacité de charge par exemple : 109 correspond à environ 1030 kg

R : indicatif de vitesse

Indicatif de vitesse :

Q : jusqu'à 160 km/h

S : jusqu'à 180 km/h

T : jusqu'à 190 km/h

H : jusqu'à 210 km/h

V : jusqu'à 240 km/h

W : jusqu'à 270 km/h

Choisir un pneu approprié à la vitesse maximale du véhicule.

La vitesse maximale peut être atteinte avec le poids à vide avec conducteur (75 kg) plus une charge utile de 125 kg. Des équipements optionnels peuvent réduire la vitesse maximale du véhicule.

Pneus à sens de roulement imposé

Monter les pneus à sens de roulement imposé de sorte qu'ils roulent dans le sens de la marche. Le sens de rotation est reconnaissable au symbole (par exemple une flèche) placé sur le flanc du pneu.

Pression des pneus

Vérifier la pression des pneus (à froid) au moins tous les 14 jours et avant chaque long voyage. Ne pas oublier la roue de secours. Cela vaut également pour les véhicules avec système de surveillance de la pression des pneus.

L'étiquette d'information sur la pression des pneus présente dans le cadre de porte côté conducteur indique l'équipement pneumatique d'origine du véhicule et les pressions de gonflage correspondantes. Toujours gonfler les pneus aux pressions indiquées sur l'étiquette.

Pression des pneus ⇨ 240.

Les données de pression de gonflage se rapportent aux pneus froids. Elles s'appliquent tant aux pneus d'été qu'aux pneus d'hiver.

Toujours gonfler la roue de secours à la pression de gonflage pour pleine charge.

Le surgonflage ou le sous-gonflage des pneus par rapport aux pressions prescrites influence défavorablement

la sécurité, la tenue de route, le confort routier et la consommation et augmente l'usure des pneus.

La pression des pneus change selon les différentes options. Pour obtenir une valeur de pression des pneus correcte, appliquer la procédure ci-après :

1. Identifier l'appellation du moteur.
Caractéristiques du moteur
⇨ 221.
2. Identifier les pneus correspondants.

Les tableaux de pression des pneus indiquent toutes les combinaisons de pneus possibles ⇨ 240.

Pour les pneus homologués pour votre véhicule, consulter le certificat de conformité CEE fourni avec votre véhicule et les autres documents d'enregistrement nationaux.

Le conducteur est responsable du bon réglage de la pression des pneus.

Attention

Un gonflage insuffisant peut provoquer un échauffement considérable du pneu ainsi que des dommages internes entraînant le décollement de la bande de roulement et même l'éclatement du pneu à grande vitesse.

Attention

En cas de pneus spécifiques, la pression des pneus recommandée indiquée sur le tableau de pression des pneus peut dépasser la pression des pneus maximale indiquée sur le pneu. Ne jamais dépasser la pression des pneus indiquée sur le pneu.

Importance de la température

La pression des pneus dépend de la température du pneu. Pendant la conduite, la pression et la température des pneus augmentent.

Les valeurs de pression des pneus indiquées sur l'étiquette des pneus et le tableau de pression des pneus sont applicables à des pneus froids, c'est-à-dire à 20 °C. La pression augmente de près de 10 kPa (0,1 bar) à chaque augmentation de la température de 10 °C. Cet élément doit être pris en compte lors de la vérification de pneus chauds.

Roues arrière motrices jumelées

Pour gonfler le pneu extérieur, la tige du gonfleur doit passer entre les deux roues.

Système de surveillance de la pression des pneus

Le système de surveillance de la pression des pneus (TPMS) utilise une technologie de signaux radio et de capteurs pour contrôler les pressions des pneus.

Avertissement

Le système de surveillance de la pression des pneus se contente d'avertir au sujet de l'état de basse pression des pneus et ne remplace pas l'entretien régulier des pneus par le conducteur.

Toutes les roues doivent être équipées de capteur de pression et les pneus doivent être gonflés à la pression prescrite.

Remarque

Dans les pays où le système de surveillance de la pression des pneus constitue une obligation légale, l'utilisation de roues sans capteurs de pression invalide l'homologation du type de véhicule.

Le système TPMS surveille la pression d'air des pneus et transmet les valeurs à un récepteur situé dans le véhicule.

Tableau de pression des pneus
↳ 240.

Basse pression des pneus





Une basse pression de pneu détectée est indiquée par l'éclairage du témoin (⚠) ↳ 93 et un message correspondant s'affiche dans le DIC.

Si le symbole (⚠) s'allume, arrêter dès que possible et gonfler les pneus selon la recommandation ↳ 240.

Après un gonflage, parcourir une certaine distance peut s'avérer nécessaire pour mettre à jour les valeurs de pression des pneus dans le système. Pendant ce temps, le symbole (⚠) peut s'allumer.

Si le symbole  s'allume à des températures plus basses et s'éteint après quelques instants de conduite, cela peut être un signe que les pneus atteignent un état de basse pression. Vérifier la pression des quatre pneus.

Si la pression de gonflage doit être réduite ou augmentée, couper le contact.

Monter uniquement des roues avec des capteurs de pression, faute de quoi  clignote pendant plusieurs secondes, puis s'allume en permanence en même temps que le témoin  \rightarrow 90 et un message correspondant s'affiche au DIC.

Les roues de secours ou roues de dépannage temporaires ne sont pas équipées de capteurs de pression. Le système de surveillance de la pression des pneus (TPMS) n'est pas fonctionnel pour ces roues. Le système TPMS reste opérationnel pour les trois autres roues.

Le témoin  et le message correspondant s'affichent à chaque cycle d'allumage jusqu'à ce que les pneus soient gonflés à la bonne pression.

Centre d'informations du conducteur (DIC) \rightarrow 95.

Messages du véhicule \rightarrow 96.

Crevaision

Un pneu crevé ou trop gonflé est indiqué par le témoin  qui s'allume en même temps que **STOP** \rightarrow 91 ainsi que par un message correspondant dans le DIC. Arrêter le véhicule et couper le moteur.

Pression de pneu \rightarrow 240, trousse de réparation de pneu \rightarrow 197, roue de secours \rightarrow 203, changement de roue \rightarrow 201.

Fonction de réapprentissage



Après avoir réparé une crevaision et gonflé les pneus à la pression correcte, le TPMS doit effectuer un nouveau calcul.

Pression des pneus \rightarrow 240, Kit de réparation des pneus \rightarrow 197

En roulant, sélectionner le menu de pression des pneus du DIC en pressant le bouton de l'extrémité du levier des essuie-glaces. Maintenir le bouton enfoncé pendant 5 secondes environ pour lancer le nouveau calcul. Un message correspondant s'affiche dans le DIC.

Une conduite de plusieurs minutes au-dessus de 40 km/h peut être nécessaire pour finaliser le processus de réapprentissage. Le système ne peut fournir que des informations limitées durant cette période.

En cas de problème pendant le processus de réapprentissage, le témoin  reste allumé et un message d'avertissement s'affiche sur le DIC.

Centre d'informations du conducteur (DIC) \rightarrow 95.

Messages du véhicule \rightarrow 96.

Remarques générales

L'utilisation de chaînes à neige ou de kits de réparation de pneu du type liquide disponibles dans le commerce peut entraver le fonctionnement du système. Des kits de réparation des pneus approuvés par l'usine peuvent être utilisés.

Kit de réparation des pneus ⇨ 197,
Chaînes à neige ⇨ 197.

Les systèmes radio externes à haute puissance peuvent nuire au système de surveillance de la pression des pneus.

À chaque remplacement des pneus, les capteurs du système TPMS doivent être démontés et faire l'objet d'un entretien par un atelier.

Profondeur de sculptures

Contrôler régulièrement la profondeur des sculptures.

Pour des raisons de sécurité, les pneus doivent être remplacés à partir d'une profondeur de 2-3 mm (4 mm pour les pneus d'hiver).

Pour des raisons de sécurité, il est recommandé de ne pas dépasser un écart de plus de 2 mm entre les profondeurs de sculpture de pneu d'un même essieu.



La profondeur minimale de sculpture légalement autorisée (1,6 mm) est atteinte lorsque le profil est usé jusqu'au repère d'usure (TWI = Tread Wear Indicator). La position des repères d'usure est indiquée par des marques sur les flancs du pneu.

Les pneus vieillissent même s'ils ne roulent pas. Nous recommandons de remplacer les pneus tous les 6 ans.

Changement de taille de pneus et de jantes

En cas d'utilisation de taille de pneus autre que celle montée d'origine, il faut, le cas échéant, reprogrammer le compteur de vitesse électronique ainsi que la pression de gonflage nominale et procéder à d'autres modifications du véhicule.

Après avoir changé de taille de pneu, faire remplacer l'étiquette de pression de gonflage.

⚠ Attention

L'utilisation de pneus ou de jantes non adaptés peut donner lieu à des accidents et entraîner la perte de l'homologation du véhicule.

Enjoliveurs

Utiliser des enjoliveurs et des pneus homologués en usine pour le véhicule correspondant afin de répondre à toutes les exigences concernant chaque combinaison roue et pneu.

Si des enjoliveurs ou des pneus non homologués en usine sont utilisés, les pneus ne peuvent pas présenter de bourrelet de protection de jante.

Les enjoliveurs ne doivent pas entraîner le refroidissement des freins.

⚠ Attention

Des pneus ou des enjoliveurs non adéquats peuvent conduire à un dégonflage soudain des pneus et donc à des accidents.

Chaînes à neige



Les chaînes à neige ne sont autorisées que sur les roues motrices.

Sur les véhicules avec roues arrière jumelées, des chaînes à neige sont uniquement autorisées sur les roues extérieures.

Utiliser des chaînes à neige à maillons fins qui ne dépassent pas la bande de roulement et les flancs intérieurs des pneus de plus de 15 mm, fermoir de chaîne compris.

⚠ Attention

Un pneu endommagé est un pneu qui peut éclater.

Les enjoliveurs sur les jantes en acier peuvent entrer en contact avec des parties des chaînes. Si tel est le cas, enlever les enjoliveurs.

Des chaînes à neige peuvent uniquement être utilisées à des vitesses inférieures à 50 km/h et elles ne peuvent être utilisées que brièvement sur des routes dégagées de neige car elles sont soumises à une usure rapide sur un revêtement dur et peuvent se briser.

L'utilisation de chaînes à neige sur la roue de dépannage n'est pas autorisée.

Kit de réparation des pneus

De petits dégâts sur la bande de roulement peuvent être réparés avec le kit de réparation de pneus.

Ne pas enlever les corps étrangers du pneu.

Les dégâts au pneu d'une taille supérieure à 4 mm ou se situant dans le flanc du pneu près de la jante ne peuvent pas être réparés à l'aide du kit de réparation des pneus.

⚠ Attention

Ne pas dépasser 80 km/h.

Ne pas utiliser pendant une longue période.

Cela risque d'affecter la direction et la manœuvrabilité.

Si le véhicule a un pneu à plat :

Serrer le frein de stationnement et engager le point mort (boîte manuelle) ou **N** (boîte manuelle automatisée).

Le kit de réparation des pneus se trouve sous le siège avant. Avancer le siège au maximum et rabattre le dossier pour accéder au kit.

1. Sortir le kit de réparation des pneus situé sous le siège avant.
2. Enlever le compresseur.
3. Enlever le(s) câble(s) d'alimentation et le flexible d'air de leur espace de rangement sur la face inférieure du compresseur.



4. Visser le flexible d'air du compresseur sur le raccord sur la bouteille de produit d'étanchéité.

5. Placer la bouteille de produit d'étanchéité dans le support sur le compresseur.

Placer le compresseur près du pneu, de sorte que la bouteille de produit d'étanchéité soit verticale.

6. Dévisser le capuchon de valve de la roue défectueuse.

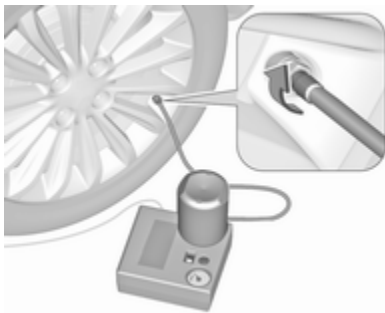

7. Visser le flexible de remplissage de produit d'étanchéité sur la valve du pneu.
8. Le commutateur à bascule du compresseur doit être placé en position **O**.

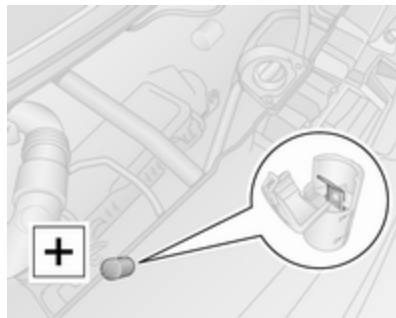

9. Brancher le câble rouge d'alimentation **+** du compresseur sur la borne de démarrage par câbles auxiliaires ↪ 206.

Remarque

Selon le modèle, la borne de démarrage par câbles auxiliaires peut être placée du côté gauche ou du côté droit du compartiment moteur.

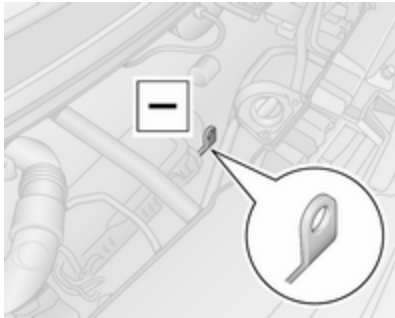

10. Raccorder le câble noir d'alimentation — à un point de masse du véhicule, par ex. le bloc moteur ou un boulon de fixation du moteur.

Remarque

Selon le type du kit de réparation des pneus, il peut être nécessaire de raccorder le fil d'alimentation unique à la prise de courant ou à la prise d'allume-cigares.

Pour ce type, les fils d'alimentation rouge + et noir — ne sont pas présents.

Nous vous recommandons de laisser le moteur tourner afin

d'éviter un déchargement de la batterie.

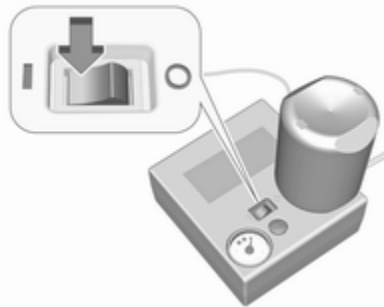

11. Placer le commutateur à bascule du compresseur en position I. Le pneu est rempli de produit d'étanchéité.
12. Le manomètre du compresseur indique brièvement une pression allant jusqu'à 6 bars. Ensuite, la pression commence à chuter.
13. Le produit d'étanchéité a été complètement pompé dans le pneu. Puis, le pneu est gonflé à l'air.



14. La pression de gonflage prescrite devrait être atteinte dans les 10 minutes. Pression des pneus ⇨ 240. Une fois la pression adéquate obtenue, arrêter le compresseur en plaçant le commutateur à bascule en position O.

Si la pression de pneu prescrite n'est pas atteinte dans les 10 minutes, démonter le kit de réparation de pneus. Avancer ou reculer le véhicule d'un tour de roue (environ 2 mètres). Brancher à nouveau le kit de réparation de pneus et poursuivre la procédure de remplissage pendant

10 minutes. Si la pression de gonflage prescrite n'est toujours pas atteinte, c'est que le pneu est trop fortement endommagé. Prendre contact avec un atelier.

Évacuer la pression excédentaire à l'aide du bouton situé à côté du manomètre.

Ne pas faire fonctionner le compresseur pendant plus de 10 minutes.

15. Détacher le kit de réparation des pneus.
16. Essuyer avec un chiffon le produit d'étanchéité excédentaire.
17. Prélever l'étiquette présente dans le kit de réparation des pneus et indiquant la vitesse maximale admise et la disposer dans le champ de vision du conducteur.
18. Visser le flexible de remplissage de produit d'étanchéité sur le raccord libre de la bouteille de produit d'étanchéité. Ceci empêche que le produit d'étanchéité ne s'échappe pas. Ranger le flacon de produit d'étanchéité dans le

sac de plastique. Ranger le kit de réparation des pneus sous le siège avant.

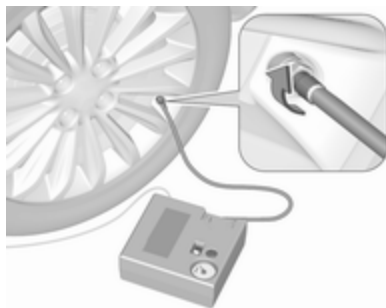

19. Reprendre la route sans délai afin que le produit d'étanchéité se répartisse uniformément dans le pneu. Après un trajet d'environ 10 km, mais pas plus de 10 minutes, s'arrêter et contrôler la pression du pneu à l'aide du compresseur. À cet effet, visser directement le flexible d'air sur la valve du pneu et le compresseur.
20. Si la pression du pneu dépasse 3,1 bar, corriger selon la valeur prescrite. Répéter la procédure,

jusqu'à ce que plus aucune perte de pression ne se produise.

Si la pression des pneus est descendue au-dessous de 3,1 bar, il ne faut plus utiliser le véhicule. Prendre contact avec un atelier.

21. Ranger le kit de réparation des pneus sous le siège avant.

Remarque

Les caractéristiques de conduite du pneu réparé sont fortement dégradées, c'est pourquoi il convient de remplacer ce pneu.

En cas de bruits anormaux ou de fort échauffement du compresseur, l'arrêter pendant au moins 30 minutes.

La soupape de sécurité intégrée s'ouvre à une pression de 7 bars.

Être attentif à la date d'expiration du kit. Au-delà de cette date, sa capacité d'étanchéité n'est plus garantie. Tenir compte des consignes de stockage mentionnées sur la bouteille du produit d'étanchéité.

Remplacer la bouteille de produit d'étanchéité qui a été utilisée. Mettre la bouteille au rebut conformément aux prescriptions légales.

Le compresseur et le produit d'étanchéité peuvent être utilisés jusqu'à environ -30 °C.

Changement d'une roue

Certains véhicules sont équipés d'un kit de réparation de pneus au lieu d'une roue de secours ⇨ 197.

Effectuer les préparatifs suivants et suivre les conseils ci-après :

- Garer le véhicule sur un sol ferme, plat et non glissant. Mettre les roues avant en position droite.
- Serrer le frein de stationnement et engager le premier rapport de vitesse ou la marche arrière (boîte manuelle) ou N (boîte manuelle automatisée).
- Désactiver le système de suspension pneumatique ⇨ 132.
- Enlever la roue de secours ⇨ 203.
- Ne pas changer plus d'une roue à la fois.

- N'utiliser le cric que pour remplacer les pneus crevés, pas pour monter des pneus d'hiver ou d'été au changement de saison.
- Le cric ne requiert aucun entretien.
- Si le sol n'est pas ferme, placer une planche solide d'une épaisseur maximale de 1 cm sous le cric.
- Aucune personne ni aucun animal ne doivent se trouver à l'intérieur du véhicule soulevé par un cric.
- Ne pas se glisser sous un véhicule soulevé par un cric.
- Ne pas démarrer le moteur d'un véhicule soulevé par un cric.
- Nettoyer les vis / écrous de roue et leurs filets avant de remonter la roue.

⚠ Attention

Ne pas graisser la vis de roue, l'écrou de roue ou le cône d'écrou de roue.

1. Enlever l'enjoliveur en utilisant le crochet fourni. Outillage de bord ⇨ 191.
2. Placer la clé de roue, s'assurer qu'elle est bien positionnée et desserrer chaque boulon/écrou de roue d'un demi-tour.

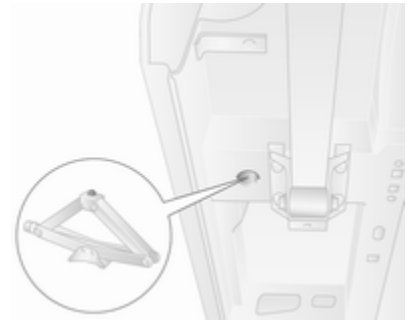

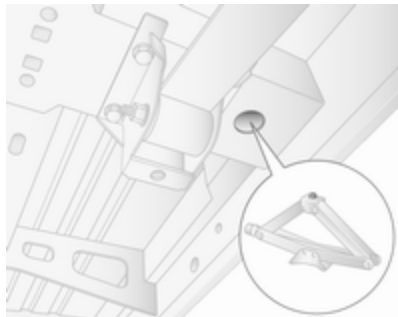

3. Véhicules avec transmission aux roues avant :

Soulever le véhicule en plaçant le téton de la tête du cric sous le logement de levage qui est le plus proche de la roue concernée.

S'assurer que le cric est correctement positionné. La base du cric doit reposer sur le sol juste sous le logement de levage et de manière telle qu'il ne puisse pas glisser.

Fixer la clé de roue sur le cric et soulever le véhicule en actionnant la clé jusqu'à ce que la roue ait quitté le sol.

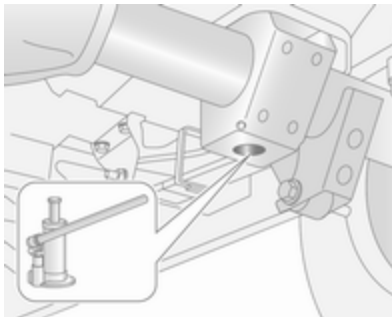

Véhicules avec transmission aux roues arrière :

Respecter les instructions d'utilisation fournies avec le cric hydraulique et assembler les pièces requises comme spécifiées.

Positionner l'adaptateur dans le trou de levage le plus proche de la roue concernée.

S'assurer que le cric est correctement positionné. La tête du cric doit être à la verticale du trou de levage. Faire sortir le cric par un mouvement de pompage de la clé de roue afin de positionner la semelle correctement.

Soulever le véhicule par un mouvement de pompage de la clé de roue jusqu'à ce que la roue ait quitté le sol.

4. Dévisser complètement les écrous / vis de roue et les essuyer avec un chiffon.

Ranger les vis / écrous de roue en un endroit où les filets ne seront pas salis.

5. Changer la roue.

6. Visser les vis / écrous de roue.

7. Abaisser le véhicule.

8. Placer la clé de roue, s'assurer qu'elle est bien positionnée et serrer chaque boulon/écrou de roue en ordre croisé. Le couple de serrage est de : 172 Nm (roues avant motrices), 235 Nm (roues arrière motrices jumelées), 264 Nm (roues arrière motrices non jumelées).

9. Remonter l'enjoliveur.

Remarque

Si cela est applicable, poser les boulons anti-vol près de la valve de pneu (sinon il peut ne pas être possible de reposer l'enjoliveur).

10. Ranger la roue changée ↗ 203 ainsi que les outils du véhicule ↗ 191.
11. Faire équilibrer la nouvelle roue du véhicule. Vérifier la pression de gonflage du pneu monté ↗ 240 et le couple de serrage des vis / écrous de roue dès que possible.

Faire remplacer ou réparer le pneu défectueux.

Roue de secours

Certains véhicules sont équipés d'un kit de réparation de pneus au lieu d'une roue de secours ↗ 197.

En cas de pose d'une roue de secours différente des autres roues, cette roue de secours peut être classée comme roue de dépannage temporaire et les limites de vitesse correspondantes s'appliquent, même si aucune étiquette ne le précise. Se renseigner auprès d'un atelier pour vérifier les limites applicables.

Avertissement

L'utilisation d'une roue de secours plus petite que les autres roues ou conjointement avec des pneus d'hiver peut altérer la tenue de route. Faire remplacer le pneu défectueux dès que possible.

La roue de secours est maintenue sous le châssis du véhicule à l'aide d'un treuil et est bloquée en serrant un câble avec la clé de roue et les adaptateurs (en fonction du véhicule).

Il peut parfois être nécessaire de soulever le véhicule avec le cric pour accéder à la roue de secours si le véhicule est fortement chargé et qu'un pneu est plat.



Pour libérer la roue de secours, desserrer le câble en raccordant la clé de roue et les adaptateurs (en fonction du véhicule) à la position oblongue illustrée et abaisser complètement la roue en tournant la clé dans le sens horaire.

Avertissement

Utiliser uniquement la clé de roue et les adaptateurs (en fonction du véhicule) pour abaisser la roue de secours.

Il est interdit d'utiliser des outils pneumatiques. Ceci peut avoir pour résultat des dommages sur le câble de treuil et l'équipement.



Placer la roue debout, déclipser le dispositif de maintien de la jante de roue et relâcher la roue du câble et du dispositif de maintien raccordé en faisant passer ces composants par le centre de la roue.

Les véhicules à roues arrière jumelées disposent d'une plaque de fixation supplémentaire. Avant d'utiliser la roue, défaire l'écrou et enlever la plaque de fixation.

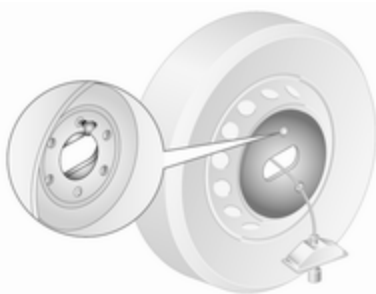

Lors de la remise en place d'une roue de secours, serrer d'abord la plaque de fixation (véhicules à roues arrière jumelées) et fixer à l'aide de l'écrou.

Placer la roue debout, puis faire passer le câble et le dispositif de maintien raccordé depuis l'avant de la roue (côté avec valve de pneu) à travers le centre de la roue. Attacher le dispositif de retenue et le clipser en position, en veillant à le positionner correctement et à ce que l'avant de la

roue (côté avec valve de pneu) soit tourné vers le haut lors de la remise en place.

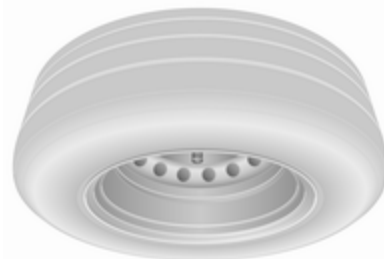

Placer la roue sous le châssis du véhicule, directement sous le mécanisme du treuil.

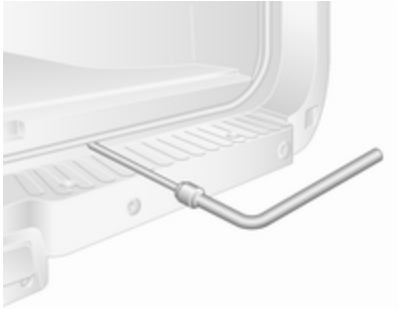

Serrer ensuite le câble à l'aide de la clé de roue et des adaptateurs en l'insérant dans la fente illustrée ci-dessus et en tournant la clé en sens anti-horaire jusqu'à ce que la roue soit totalement relevée et fixée.

⚠ Attention

S'assurer que l'avant de la roue (côté avec valve de pneu) est tourné vers le haut lors de la remise en place de la roue de secours sous le cadre du véhicule.

Roue de dépannage temporaire

Avertissement

L'utilisation d'une roue de secours plus petite que les autres roues ou conjointement avec des pneus d'hiver peut altérer la tenue de route. Faire remplacer le pneu défectueux dès que possible.

Ne monter qu'une seule roue de dépannage temporaire. Ne pas rouler à plus de 80 km/h. Rouler lentement dans les virages. Ne pas utiliser pendant une période prolongée.

Si votre véhicule a une crevaillon à l'arrière lors du remorquage d'un autre véhicule, monter la roue de secours temporaire à l'avant et la roue pleine à l'arrière.

Chaînes à neige ⇨ 197.

Pneus d'été et d'hiver

Si vous utilisez des pneus d'hiver, la roue de secours peut rester chaussée d'un pneu d'été.

Si vous utilisez la roue de secours chaussée d'un pneu d'été, la tenue de roue du véhicule peut être affectée, en particulier sur des chaussées glissantes.

Pneus à sens de roulement imposé

Monter les pneus à sens de roulement imposé de sorte qu'ils roulent dans le sens de la marche. Le sens de rotation est reconnaissable au symbole (par exemple une flèche) placé sur le flanc du pneu.

En cas de roues montées dans le sens contraire de la marche, respecter ce qui suit :

- La tenue de route peut être altérée. Faire remplacer ou réparer le pneu défectueux dès que possible et le poser à la place de la roue de secours.
- Ne pas dépasser 80 km/h.
- Par temps de pluie et neige, conduire extrêmement prudemment.

Démarrage par câbles auxiliaires

Ne jamais démarrer à l'aide d'un chargeur rapide.

Lorsque la batterie est déchargée, démarrer le moteur à l'aide de câbles auxiliaires de démarrage et de la batterie d'un autre véhicule.

⚠ Attention

Le démarrage avec des câbles auxiliaires de démarrage doit être effectué avec la plus grande prudence. Tout non-respect des instructions suivantes peut entraîner des accidents ou des dégâts par explosion des batteries, ainsi que des dommages aux circuits électriques des deux véhicules.

⚠ Attention

Éviter les contacts avec les yeux, la peau, les tissus et les surfaces peintes. Le liquide contient de

l'acide sulfurique qui peut provoquer des blessures et des dégâts en cas de contact direct.

Avertissement

Le système de suspension pneumatique doit être arrêté avant le démarrage par câbles auxiliaires.

⚠ Attention

Éviter les contacts avec les yeux, la peau, les tissus et les surfaces peintes. Le liquide de batterie contient de l'acide sulfurique qui peut provoquer des blessures et des dégâts en cas de contact direct.

- Pas de flamme nue ni d'étincelles à proximité de la batterie du véhicule.
- Une batterie déchargée peut commencer à geler à une température de 0 °C. Dégeler la batterie gelée du véhicule avant de raccorder les câbles de démarrage.

- Pour travailler à proximité de la batterie du véhicule, porter des lunettes et des vêtements de protection.
- Utiliser une batterie de démarrage de même tension (12 volts). Sa capacité (Ah) ne peut pas être trop inférieure à celle de la batterie déchargée.
- Utiliser des câbles auxiliaires de démarrage avec pinces-crocodiles isolées et présentant une section d'au moins 25 mm².
- Ne pas débrancher la batterie déchargée du réseau de bord.
- Arrêter les appareils électriques non indispensables.
- Désactiver le système de suspension pneumatique ⇨ 132.
- Pendant toute l'opération, ne pas se pencher sur la batterie du véhicule.
- Veiller à ce que les pinces-crocodiles des câbles auxiliaires de démarrage ne se touchent pas.

- Les véhicules ne doivent pas se toucher pendant le démarrage à l'aide des câbles auxiliaires.
- Serrer le frein de stationnement et engager le point mort (boîte manuelle) ou **N** (boîte manuelle automatisée).

Borne de démarrage par câbles auxiliaires



Si la batterie du véhicule est déchargée, la borne de démarrage par câbles auxiliaires permet le démarrage du véhicule sans devoir accéder à la batterie à l'intérieur du véhicule.

La borne de démarrage par câbles auxiliaires se trouve dans le compartiment moteur et est identifiée par un signe **+** sur le capuchon isolant rouge. Soulever le capuchon isolant rouge pour accéder à la borne.

Veiller à ce que le capuchon isolant rouge soit bien encliqueté à sa place quand la borne n'est pas utilisée.

Procédure de démarrage par câbles auxiliaires

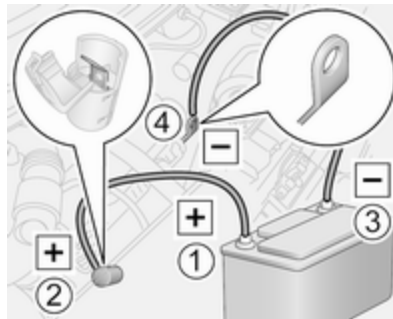

Selon le modèle, la borne de démarrage par câbles auxiliaires peut être placée du côté droit ou du côté gauche du compartiment moteur.

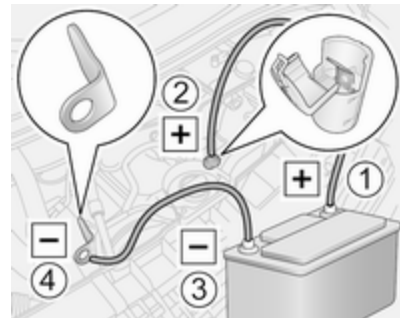

Séquence de raccordement des câbles :

1. Raccorder le câble rouge à la borne positive de la batterie de démarrage.
2. Raccorder l'autre extrémité du câble rouge à la borne de démarrage par câbles auxiliaires sur le véhicule dont la batterie est déchargée.
3. Raccorder le câble noir à la borne négative de la batterie de démarrage.
4. Raccorder l'autre extrémité du câble noir à un point de masse du véhicule tel que le bloc moteur ou

un boulon de fixation du moteur.
Le raccorder aussi loin que possible de la batterie de véhicule déchargée, à au moins 60 cm.

Placer les câbles de sorte qu'ils ne puissent pas être happés par des pièces en mouvement dans le compartiment moteur.

Démarrage du moteur :

1. Mettre en marche le moteur du véhicule procurant le courant.
2. Au bout de 5 minutes, démarrer l'autre moteur. Les tentatives de démarrages ne doivent pas dépasser 15 secondes avec un intervalle de 1 minute entre elles.
3. Faire tourner les deux moteurs pendant environ 3 minutes au ralenti avec les câbles branchés.
4. Allumer les consommateurs électriques (par exemple phares, lunette arrière chauffante) sur le véhicule prenant le courant.
5. Le retrait des câbles se fait exactement dans l'ordre inverse de l'installation.

Remorquage

Remorquage du véhicule

L'œillet de remorquage se trouve dans l'outillage du véhicule ↪ 191.



Dégager le couvercle à l'aide d'un outil adéquat et l'enlever.

Visser l'œillet de remorquage dans le sens horaire dans le point de remorquage avant et bien serrer en utilisant la clé de roue.

Attacher un câble de remorquage - ou mieux une barre de remorquage - à l'œillet de remorquage, jamais au pare-chocs ou aux organes de suspension avant.

Avertissement

Ne pas remorquer le véhicule depuis l'arrière. L'œillet de remorquage avant ne doit être utilisé que pour le remorquage et non pour récupérer un véhicule enlisé.

Mettre le contact pour permettre l'opération des feux stop, de l'avertisseur sonore et des essuie-glaces avant et déplacer légèrement le volant pour le déverrouiller.

Désactiver le système de suspension pneumatique ↪ 132.

Boîte de vitesses au point mort (neutre).

Avertissement

Véhicules avec boîte manuelle automatisée : S'il n'est pas possible de revenir au neutre (point mort),

le véhicule ne doit être remorqué qu'avec les roues avant soulevées.

Le véhicule doit toujours être remorqué avec le contact coupé.

Boîte manuelle automatisée
⇨ 142.

Avertissement

Démarrer lentement. Ne pas conduire par à-coups. Des forces de traction trop importantes peuvent endommager les véhicules.

Quand le moteur est arrêté, le freinage et la direction nécessitent de plus grands efforts.

Mettre en marche le système de recyclage de l'air ⇨ 111 et fermer les vitres afin d'éviter la pénétration des gaz d'échappement du véhicule tracteur.

Prendre contact avec un atelier.

Après le remorquage, dévisser l'œillet de remorquage et reposer le cache.

Remorquage d'un autre véhicule



Attacher un câble de remorquage - ou mieux une barre de remorquage - à l'œillet de remorquage arrière, jamais à l'essieu arrière ou aux organes de suspension.

L'œillet de remorquage arrière ne doit être utilisé que pour le remorquage et non pour récupérer un véhicule enlisé.

Avertissement

Démarrer lentement. Ne pas conduire par à-coups. Des forces de traction trop importantes peuvent endommager les véhicules.

Soins extérieurs et intérieurs

Entretien extérieur

Serrures

Les serrures sont lubrifiées en usine en utilisant une graisse pour barilletts de haute qualité. N'utiliser des produits dégivrants que si cela est absolument nécessaire car leur effet dégraissant entrave le fonctionnement des barilletts. Après avoir utilisé un produit dégivrant, faire regraisser les barilletts par un atelier.

Lavage

La peinture du véhicule est soumise à des agressions extérieures. Il convient dès lors de laver et de lustrer la voiture régulièrement. Préférer un programme avec application d'une couche de cire protectrice en cas d'utilisation d'une station de lavage automatique. Restrictions relatives aux rubans de décor ou aux pièces de carrosserie peints mats ou filmés, voir Polissage et lustrage.

Éliminer immédiatement les fientes, les insectes morts, les résines, le pollen, etc. car ils contiennent des composants corrosifs qui peuvent endommager la peinture.

En cas de passage à la station de lavage, suivre les instructions du fabricant. L'essuie-glace avant doit être arrêté et les rétroviseurs extérieurs doivent être rabattus. Enlever l'antenne et les accessoires externes tels que galerie de toit, etc.

En cas de lavage à la main, rincer abondamment les parties intérieures des passages de roue.

Nettoyer à fond les rebords et replis intérieurs des portes, le capot ainsi que les parties de la carrosserie qu'ils recouvrent.

Nettoyer les moulures en métal brillant avec une solution de nettoyage homologuée pour l'aluminium afin d'éviter tout dommage.

Avertissement

Toujours utiliser un produit de nettoyage dont le pH est compris entre 4 et 9.

Ne pas utiliser de produits de nettoyage sur des surfaces brûlantes.

Faire graisser les charnières de toutes les portes par un atelier.

Ne pas nettoyer le compartiment moteur avec un jet de vapeur ou haute pression.

Rincer abondamment le véhicule et l'essuyer à la peau de chamois. Rincer la peau de chamois. Utiliser des peaux de chamois différentes pour les surfaces peintes et pour les surfaces vitrées : des résidus de cire sur les vitres altèrent la vision.

Ne pas éliminer les taches de goudron avec des objets durs. Utiliser un spray éliminant le goudron sur les surfaces peintes.

Éclairage extérieur

Les lentilles des phares et des autres lampes sont en plastique. Ne pas utiliser de produits abrasifs ou corrosifs ni de grattoirs et ne pas effectuer de nettoyage à sec.

Polissage et lustrage

Lustrer le véhicule régulièrement (au plus tard lorsque l'eau ne perle plus). Sinon la peinture se dessèche.

Un polissage n'est rendu nécessaire que lorsque la peinture est souillée par des substances solides ou a pris un aspect mat et perdu son éclat.

Le produit autopolish aux silicones forme aussitôt un film protecteur, dispensant ainsi du lustrage.

Les parties de la carrosserie en plastique non peint ne doivent pas être traitées avec des produits de lustrage ou de polissage.

Les rubans de décor ou pièces de carrosserie filmés mats ne doivent pas être polis afin d'éviter tout reflet. Ne pas utiliser les programmes à cire

chaude des stations de lavage automatiques si le véhicule est doté de telles pièces.

Les pièces de décor peintes mates, par ex. le cache de logement de rétroviseur, ne doivent pas être polies. Dans le cas contraire, ces pièces pourraient présenter des reflets et cela pourrait dissoudre la couleur.

Vitres et balais d'essuie-glaces avant

Nettoyer à l'aide d'un chiffon doux non pelucheux ou d'une peau de chamois avec du produit de nettoyage pour vitres et du produit d'élimination des insectes.

Lors du nettoyage de la vitre arrière depuis l'intérieur, toujours passer le chiffon parallèlement à l'élément de chauffage pour éviter tout dommage.

Utiliser un grattoir à arêtes vives pour éliminer le givre (la glace) de façon mécanique. Appuyer le grattoir fermement sur la vitre afin que la crasse ne puisse pas passer en dessous et rayer ainsi la vitre.

Retirer les résidus de saleté des balais d'essuie-glaces salis à l'aide d'un chiffon doux et d'un nettoyant pour vitres. S'assurer également de bien retirer tous les résidus de cire, insectes et autres de la vitre.

Jantes et pneus

Ne pas utiliser de nettoyeurs à haute pression.

Nettoyer des jantes avec un nettoyant pour jantes à pH neutre.

Les jantes sont peintes et peuvent être nettoyées avec les mêmes produits que la carrosserie.

Dégâts à la peinture

Corriger les petits dégâts de peinture avec un crayon de retouche avant que la rouille ne se forme. Les grands dégâts de peinture ou la rouille doivent être réparés par un atelier.

Soubassement

Le soubassement est partiellement revêtu de PVC ou d'une couche de cire de protection permanente dans les zones les plus critiques.

Vérifier le soubassement après son lavage et le faire cirer le cas échéant.

Les matériaux en bitume caoutchouc peuvent abîmer la couche de PVC. Faire effectuer les travaux au soubassement par un atelier.

De préférence, laver le soubassement au début et à la fin de l'hiver et faire vérifier la couche de cire de protection.

Dispositif d'attelage

Ne pas nettoyer la barre d'attelage avec un jet de vapeur ou haute pression.

Entretien intérieur

Intérieur et garnitures

Ne nettoyer l'habitacle, y compris le revêtement de tableau de bord et les revêtements qu'à l'aide d'un chiffon sec ou de produit de nettoyage intérieur.

Nettoyer les garnitures en cuir à l'eau propre et avec un chiffon doux. Pour les taches tenaces, utiliser un produit d'entretien pour cuir.

Nettoyer le combiné d'instruments et les afficheurs uniquement avec un chiffon doux humide. Le cas échéant, utiliser une solution savonneuse douce.

Les garnitures en tissu se nettoient le mieux à l'aspirateur et à la brosse. Pour éliminer les taches, utiliser un produit de nettoyage pour tissu.

Il se peut que les tissus ne soient pas grand teint. Cela peut provoquer des décolorations visibles, notamment sur les garnitures de couleur claire. Éliminer les taches et les décolorations dès que possible.

Nettoyer les ceintures de sécurité à l'eau tiède ou avec un produit de nettoyage pour intérieur.

Avertissement

Attacher les fermetures Velcro des vêtements car elles peuvent abîmer le garnissage du siège si elles restent ouvertes.

La même chose s'applique aux vêtements avec des objets aux bords tranchants, tels que fermetures éclair, ceintures ou jeans cloutés.

Éléments en matière plastique et en caoutchouc

Les pièces en plastique et en caoutchouc peuvent être entretenues avec les mêmes produits que la carrosserie. Le cas échéant, utiliser un produit de nettoyage pour intérieur. Ne pas utiliser d'autres produits. Éviter notamment les solvants et l'essence. Ne pas utiliser de nettoyeurs à haute pression.

Service et maintenance

Informations générales	213
Informations sur l'entretien	213
Fluides, lubrifiants et pièces recommandés	215
Fluides et lubrifiants recommandés	215

Informations générales

Informations sur l'entretien

Il est important pour la sécurité, la fiabilité ainsi que pour le maintien de la valeur de votre véhicule que tous les travaux d'entretien soient effectués aux intervalles prévus.

Le programme d'entretien détaillé et à jour pour votre véhicule est disponible auprès de votre atelier.

Affichage d'entretien ⇨ 85.

Identification du moteur ⇨ 219.

Périodicité des travaux d'entretien pour l'Europe - sauf Bus

La maintenance de votre véhicule est requise tous les 40 000 km ou après 2 ans, selon l'échéance survenant en premier, sauf indication contraire dans l'affichage de service.

Un intervalle d'entretien plus court peut être valide pour les comportements de conduite intenses, par ex. pour les taxis et les véhicules de police.

Périodicité des travaux d'entretien pour l'Europe - Uniquement Bus

La maintenance de votre véhicule est requise tous les 30 000 km ou après 1 an, selon l'échéance survenant en premier, sauf indication contraire dans l'affichage de service.

La périodicité des travaux d'entretien européens est valide pour les pays suivants :

Andorre, Autriche, Belgique, Croatie, République tchèque, Danemark, Estonie, Finlande, France, Allemagne, Grèce, Hongrie, Islande, Irlande, Italie, Lettonie, Liechtenstein, Lituanie, Luxembourg, Pays-Bas, Norvège, Pologne, Portugal, Slovaquie, Slovénie, Espagne, Suède, Suisse, Royaume-Uni.

Périodicité des travaux d'entretien pour l'international

Israël :

La maintenance de votre véhicule est requise tous les 40 000 km ou après 1 an, selon l'échéance survenant en premier, sauf indication contraire dans l'affichage de service.

Albanie, Bosnie-Herzégovine, Kosovo, Macédoine, Monténégro, Serbie :

La maintenance de votre véhicule est requise tous les 30 000 km ou après 2 ans, selon l'échéance survenant en premier, sauf indication contraire dans l'affichage de service.

Roumanie, Bulgarie, Moldavie, Chypre :

La maintenance de votre véhicule est requise tous les 30 000 km ou après 2 ans, selon l'échéance survenant en premier, sauf indication contraire dans l'affichage de service.

Australie, Nouvelle-Zélande :

La maintenance de votre véhicule est requise tous les 30 000 km ou après 2 ans, selon l'échéance survenant en premier, sauf indication contraire dans l'affichage de service.

Turquie :

La maintenance de votre véhicule est requise tous les 20 000 km ou après 1 an, selon l'échéance survenant en premier, sauf indication contraire dans l'affichage de service.

Maroc :

La maintenance de votre véhicule est requise tous les 20 000 km ou après 1 an, selon l'échéance survenant en premier, sauf indication contraire dans l'affichage de service.

Afrique du Sud :

La maintenance de votre véhicule est requise tous les 15 000 km ou après 1 an, selon l'échéance survenant en premier, sauf indication contraire dans l'affichage de service.

Russie, Ukraine, Bélarus, Kazakhstan :

La maintenance de votre véhicule est requise tous les 15 000 km ou après 1 an, selon l'échéance survenant en premier, sauf indication contraire dans l'affichage de service.

Algérie, Tunisie :

La maintenance de votre véhicule est requise tous les 10 000 km ou après 1 an, selon l'échéance survenant en premier, sauf indication contraire dans l'affichage de service.

International :

La maintenance de votre véhicule est requise tous les 15 000 km ou après 1 an, selon l'échéance survenant en premier, sauf indication contraire dans l'affichage de service.

Voici la liste des pays internationaux :
Malte, Singapour.

International + :

La maintenance de votre véhicule est requise tous les 10 000 km ou après 1 an, selon l'échéance survenant en premier, sauf indication contraire dans l'affichage de service.

Voici la liste des pays internationaux
+ : À définir.

International ++ :

La maintenance de votre véhicule est requise tous les 8 000 km ou après 1 an, selon l'échéance survenant en premier, sauf indication contraire dans l'affichage de service.

Voici la liste des pays internationaux
++ : Hong Kong.

Confirmations

La confirmation du service est enregistrée dans le carnet d'entretien et de garantie. La date et le kilométrage sont ajoutés ainsi que la signature et le cachet de l'atelier ayant effectué l'entretien.

S'assurer que le carnet d'entretien et de garantie est correctement rempli car la preuve d'un entretien suivi est essentielle en cas d'appel à la garantie ou de demande de geste commercial et cela constituera aussi un argument positif lors de la revente éventuelle du véhicule.

Affichage d'entretien

L'intervalle d'entretien est basé sur plusieurs paramètres en fonction de l'utilisation.

Le message d'entretien, situé sur le centre d'informations du conducteur (DIC), indique quand le prochain entretien est dû. Prendre contact avec un atelier.

Affichage d'entretien ⇨ 85.

Surveillance de niveau d'huile moteur ⇨ 85.

Fluides, lubrifiants et pièces recommandés

Fluides et lubrifiants recommandés

Utiliser uniquement des produits satisfaisant les spécifications recommandées.

⚠ Attention

Les produits nécessaires au fonctionnement du véhicule sont dangereux et peuvent être nocifs. Manipuler avec prudence. Respecter les consignes figurant sur les récipients.

Huile moteur

L'huile moteur est identifiée par sa qualité et par sa viscosité. Lors du choix de l'huile moteur à utiliser, la qualité est plus importante que la viscosité. La qualité de l'huile garantit notamment la propreté du moteur, la protection contre l'usure et le contrôle du vieillissement de l'huile, tandis que

le degré de viscosité indique la fluidité de l'huile sur une plage de température donnée.

Dexos est la plus récente des huiles moteur de qualité et offre une protection optimale des moteurs diesel. S'il n'est pas possible de s'en procurer, il faut utiliser des huiles moteur d'autres qualités mentionnées.

Sélectionner l'huile moteur adéquate en fonction de sa qualité et de la température ambiante minimale ↗ 220.

Appoint d'huile moteur

Les huiles moteur de différentes marques et différents producteurs peuvent être mélangées pour autant que vous respectiez les qualité et viscosité d'huile moteur requises.

L'utilisation d'huile moteur d'une qualité de seulement ACEA A1/B1 ou seulement A5/B5 est interdite, car cela peut provoquer des dégâts à long terme du moteur dans certaines conditions de fonctionnement.

Sélectionner l'huile moteur adéquate en fonction de sa qualité et de la température ambiante minimale ↗ 220.

Additifs d'huile moteur supplémentaires

L'utilisation d'additifs d'huile moteur supplémentaires peut entraîner des dégâts et rendre la garantie caduque.

Classes de viscosité d'huile moteur

La classe de viscosité SAE définit la capacité d'écoulement d'une huile.

L'huile multigrade est représentée par deux chiffres, par ex.

SAE 5W-30. Le premier chiffre, suivi d'un W, indique la viscosité à basse température et le second chiffre, la viscosité à haute température.

Sélectionner la classe de viscosité adéquate en fonction de la température ambiante minimale ↗ 220.

Toutes les classes de viscosité recommandées sont adaptées pour une utilisation à des températures ambiantes élevées.

Liquide de refroidissement et antigel

Utiliser uniquement de l'antigel pour liquide de refroidissement sans silicates et à longue durée de vie (LLC), approuvé pour le véhicule. Prendre contact avec un atelier.

Le système est rempli en usine d'un liquide de refroidissement assurant une excellente protection contre la corrosion et contre le gel jusqu'à -28 °C environ. Cette concentration doit être conservée tout au long de l'année. L'utilisation d'additifs supplémentaires pour liquide de refroidissement dont le but est de procurer une protection supplémentaire contre la corrosion ou d'assurer l'étanchéité en cas de petites fuites peut provoquer des problèmes de fonctionnement. Nous déclinons toute responsabilité quant aux conséquences liées à l'utilisation d'additifs supplémentaires pour liquide de refroidissement.

Liquide de frein

Au fil du temps, le liquide de frein absorbe l'humidité, ce qui réduit l'efficacité du freinage. Le liquide de frein doit donc être remplacé à l'intervalle spécifié.

AdBlue

Utiliser uniquement AdBlue pour réduire les oxydes d'azote dans les émissions de gaz d'échappement
⇨ 136.

Caractéristiques techniques

Identification du véhicule	218
Numéro d'identification du véhicule	218
Plaque d'identification	219
Identification du moteur	219
Données du véhicule	220
Liquides et lubrifiants recommandés	220
Données du moteur	221
Poids du véhicule	223
Dimensions du véhicule	230
Capacités	239
Pressions des pneus	240

Identification du véhicule

Numéro d'identification du véhicule



Le numéro d'identification du véhicule (NIV) est visible à travers le pare-brise.



Le NIV peut également être lu derrière un cache en plastique amovible sur le seuil de porte avant droit. Déclipser les couvercles à l'aide d'un tournevis à lame plate pou y accéder.

Plaquette d'identification



La plaquette signalétique se trouve sur le montant de porte droit.

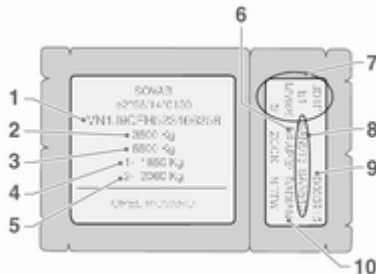

Données de la plaquette signalétique :

- 1 : numéro d'identification du véhicule
- 2 : poids nominal brut autorisé du véhicule en kg
- 3 : poids total roulant autorisé en kg
- 4 : charge maximale autorisée sur l'essieu avant en kg
- 5 : charge maximale autorisée sur l'essieu arrière en kg
- 6 : code de garnissage
- 7 : spécifications techniques du véhicule, comprenant : Code de la peinture extérieure, niveau d'équipement et type de véhicule
- 8 : spécification d'équipement additionnel
- 9 : numéro de série
- 10 : code de garnissage intérieur

Remarque

La plaquette d'identification de votre véhicule peut différer de celle illustrée ici.

La charge sur essieu avant et la charge sur essieu arrière ne doivent pas dépasser ensemble le poids total

autorisé en charge. Si, par exemple, la charge sur l'essieu avant est maximale, la charge sur l'essieu arrière doit être telle que le poids total autorisé en charge n'est pas dépassé.

Les caractéristiques techniques ont été établies selon les normes de la Communauté Européenne. Tous droits de modification réservés. Les indications figurant sur les papiers du véhicule ont toujours priorité sur celles du présent manuel.

Appellation du moteur et numéro de moteur

Estampés sur le bloc-cylindres du moteur et indiqués sur une étiquette fixée au capot de chaîne de distribution selon la variante.

Identification du moteur

Les tableaux de caractéristiques techniques présentent l'appellation du moteur. Caractéristiques du moteur ↪ 221.

Pour identifier le moteur adéquat, voir la puissance du moteur dans le certificat de conformité CEE fourni avec votre véhicule et les autres documents d'enregistrement nationaux.

Données du véhicule

Liquides et lubrifiants recommandés

Qualité de l'huile moteur exigée

Qualité de l'huile moteur : Europe

dexos 2 ✓

Dans les pays disposant d'un intervalle d'entretien international ⇄ 213, les qualités d'huile répertoriées ci-dessous peuvent être utilisées :

Qualité de l'huile moteur : International

dexos 2 ✓

GM-LL-A/B-025 ✓

ACEA C3 ✓

moteurs diesel avec FAP

ACEA A3/B4 ✓

moteurs diesel sans FAP

Classes de viscosité d'huile moteur

Température ambiante

jusqu'à -25 °C SAE 5W-30 ou SAE 5W-40

au-dessous de -25 °C SAE 0W-30 ou SAE 0W-40

Données du moteur

Désignation de vente	2.3 CDTi 110 ¹⁾	2.3 CDTi 125 ²⁾	2.3 CDTi 150 ¹⁾
Appellation du moteur	M9T	M9T	M9T
Nombre de cylindres	4	4	4
Cylindrée [cm ³]	2298	2298	2298
Puissance du moteur [kW] (PS)	81 (110)	92 (125)	110 (150)
à un régime de	3500	3500	3500
Couple [Nm]	285	310	350
à un régime de	1250	1250	1500
Type de carburant	Gazole (diesel)	Gazole (diesel)	Gazole (diesel)

1) Euro 5.

2) Euro 4, Euro 5.

222 Caractéristiques techniques

Désignation de vente	2.3 CDTi BiTurbo 135 ³⁾	2.3 CDTi BiTurbo 165 ³⁾	2.3 CDTi BiTurbo 140 ⁴⁾	2.3 CDTi BiTurbo 170 ⁴⁾
Appellation du moteur	M9T	M9T	M9T	M9T
Nombre de cylindres	4	4	4	4
Cylindrée [cm ³]	2298	2298	2298	2298
Puissance du moteur [kW] (PS)	100 (135)	120 (165)	103 (140)	125 (170)
à un régime de	3500	3500	3500	3500
Couple [Nm]	340/350 ⁵⁾	360	360	380
à un régime de	1500	1500	1500	1500
Type de carburant	Gazole (diesel)	Gazole (diesel)	Gazole (diesel)	Gazole (diesel)

3) Euro 5.

4) Euro 6 avec Adblue.

5) Traction avant/propulsion.

AdBlue ↪ 136.

Poids du véhicule

Poids à vide, modèle de base sans équipement optionnel

Les équipements et accessoires en option augmentent le poids à vide.

Fourgonnette

Roues motrices	Longueur	Hauteur de toit	Poids total autorisé en charge	Poids à vide
Roues avant motrices	L1	H1	2800	1806
			3300	1811
			3500	1816
	L2	H2	2800	1834
			3300	1839
			3500	1844
		H3	3300	1885
			3500	1890
			3500	1921
L3	H2	3500	1970	
	H3	3500	2010	

224 Caractéristiques techniques

Roues motrices	Longueur	Hauteur de toit	Poids total autorisé en charge	Poids à vide
Roues arrière motrices	L3	H2	3500 ⁶⁾	2159
			3500 ⁷⁾	2246
			4500	2246
		H3	3500 ⁶⁾	2148
			3500 ⁷⁾	2279
			4500	2279
	L4	H2	3500 ⁶⁾	2270
			3500 ⁷⁾	2324
			4500	2324
		H3	3500 ⁶⁾	2300
			3500 ⁷⁾	2366
			4500	2366

6) À roues arrière simples.

7) À roues arrière jumelées.

Double cabine

Roues motrices	Longueur	Hauteur de toit	Poids total autorisé en charge	Poids à vide	
Roues avant motrices	L1	H1	3300	1970	
			3500	1975	
	L1	H2	3300	1995	
			3500	2000	
	L2	H2	3300	2094	
			3500	2102	
	L3	H2	3500	2177	
	Roues arrière motrices	L3	H2	3500 ⁶⁾	2324
				3500 ⁷⁾	2453
				4500 ⁷⁾	2453

6) À roues arrière simples.

7) À roues arrière jumelées.

Combi

Roues motrices	Longueur	Hauteur de toit	Poids total autorisé en charge	Poids à vide
Roues avant motrices	L1	H1	3300	2002
	L2	H2	3500	2149

226 Caractéristiques techniques

Minibus

Roues motrices	Longueur	Hauteur de toit	Poids total autorisé en charge	Poids à vide
Roues avant motrices	L3	H2	3500	2493
		H3	3500	- ⁸⁾
Roues arrière motrices	L4	H3	3500	- ⁸⁾

⁸⁾ Chiffre non disponible au moment de la mise sous presse. Merci de consulter la plaquette d'identification située sur le montant de la porte de droite.

Châssis cabine

Roues motrices	Longueur	Hauteur de toit	Poids total autorisé en charge	Poids à vide
Roues avant motrices	L2	H1	3500	1686
	L3	H1	3500	1707
Roues arrière motrices	L2	H1	3500 ⁶⁾	1835
			3500 ⁷⁾	1967
			4500 ⁷⁾	1967
	L3	H1	3500 ⁶⁾	1860
			3500 ⁷⁾	1975
			4500 ⁷⁾	1975
	L4	H1	3500 ⁷⁾	2005
			4500 ⁷⁾	2005

6) À roues arrière simples.

7) À roues arrière jumelées.

228 Caractéristiques techniques

Cabine double

Roues motrices	Longueur	Hauteur de toit	Poids total autorisé en charge	Poids à vide
Roues avant motrices	L2	H1	3500	1887
	L3	H1	3500	1915
Roues arrière motrices	L2	H1	3500 ⁶⁾	2037
			3500 ⁶⁾	2068
			3500 ⁷⁾	2154
	L3	H1	4500 ⁷⁾	2154
			3500 ⁷⁾	2223
			4500 ⁷⁾	2223

6) À roues arrière simples.

7) À roues arrière jumelées.

Plancher cabine

Roues motrices	Longueur	Hauteur de toit	Poids total autorisé en charge	Poids à vide
Roues avant motrices	L1	H1	3500	1570
	L2	H1	3500	1578
		H2	3500	1593
	L3	H1	3500	1599
		H2	3500	1613

Remarque

Les chiffres du poids à vide indiquent le poids minimal du véhicule en fonction de l'approbation du type, y compris tous les fluides, l'outillage du véhicule et un réservoir de carburant rempli à 90 %. Hors poids du conducteur et des options qu'il est possible de supprimer telles que roue de secours, tablier et porte latérale coulissante, par exemple. Le poids final peut varier en fonction des caractéristiques du véhicule, par exemple des options, des options qu'il est possible de supprimer et des accessoires.

Remarque

Augmentation du poids à vide et du poids total du véhicule sur les modèles dotés du pack Équipement pour routes dégradées - voir la plaquette d'identification ⇨ 219.

Informations sur le chargement ⇨ 75.

Dimensions du véhicule

Fourgonnette, double cabine

Roues avant motrices

Poids total autorisé en charge	2800,	3300,	3500
	3500	3500	3500
Taille	L1	L2	L3
Longueur [mm]	5048	5548	6198
Largeur sans rétroviseurs [mm]	2070	2070	2070
Largeur avec rétroviseurs [mm]	2470	2470	2470
Hauteur - non chargé (sans antenne) [mm]	2307	-	-
H1			
H2	2500	2500	2488
H3	-	2749	2744
Empattement [mm]	3182	3682	4332
Largeur de voie [mm]	1750	1750	1750
Avant			
Arrière	1730	1730	1730

Fourgonnette, double cabine	Roues arrière motrices	
	3500, 4500	3500, 4500
Poids total autorisé en charge		
Taille	L3	L4
Longueur [mm]	6198	6848
Largeur sans rétroviseurs [mm]	2070	2070
Largeur avec rétroviseurs [mm]	2470	2470
Hauteur - non chargé (sans antenne) [mm]	2527 ⁹⁾ /2549 ¹⁰⁾	2557
H2		
H3	2786 ⁹⁾ /2815 ¹⁰⁾	2808
Empattement [mm]	3682	4332
Largeur de voie [mm]	1750	1750
Avant		
Arrière	1730 ⁹⁾ /1612 ¹⁰⁾	1612

9) À roues arrière simples.

10) À roues arrière jumelées.

232 Caractéristiques techniques

Combi	Roues avant motrices	
	2800, 3500	2800, 3500
Taille	L1	L2
Longueur [mm]	5048	5548
Largeur sans rétroviseurs [mm]	2070	2070
Largeur avec rétroviseurs [mm]	2470	2470
Hauteur - non chargé (sans antenne) [mm]	2307	-
H1		
H2	-	2500
Empattement [mm]	3182	3682
Largeur de voie [mm]	1750	1750
Avant		
Arrière	1730	1730

Minibus	Roues avant motrices	Roues arrière motrices
Poids total autorisé en charge	3900	4500
Taille	L3	L4
Longueur [mm]	6198	6848
Largeur sans rétroviseurs [mm]	2070	2070
Largeur avec rétroviseurs [mm]	2470	2470
Empattement [mm]	4332	4332
Hauteur - non chargé (sans antenne) [mm]	2488	-
H2		
H3	- ¹¹⁾	2808
Largeur de voie [mm]	1750	1750
Avant		
Arrière	1730	1612

¹¹⁾ Chiffre non disponible au moment de la mise sous presse. Merci de consulter la plaquette d'identification située sur le montant de la porte de droite.

234 Caractéristiques techniques

Châssis cabine	Roues avant motrices		Roues arrière motrices				
	3500	3500	3500 ¹²⁾	3500 ¹²⁾	3500 ¹³⁾ , 4500	3500 ¹³⁾ , 4500	3500 ¹³⁾ , 4500
Taille	L2	L3	L2	L3	L2	L3	L4
Longueur [mm]	5643	6293	5643	6293	5643	6193	6843
Largeur sans rétroviseurs [mm]	2070	2070	2070	2070	2070	2070	2070
Largeur avec rétroviseurs [mm]	2470	2470	2470	2470	2470	2470	2470
Hauteur - non chargé (sans antenne) [mm]	2265	2258	2284	2283	2284	2283	2273
H1							
Empattement [mm]	3682	4332	3682	4332	3682	3682	4332
Largeur de voie [mm]	1750	1750	1750	1750	1750	1750	1750
Avant							
Arrière	1730	1730	1730	1730	1730	1612	1612

¹²⁾ À roues arrière simples.

¹³⁾ À roues arrière jumelées.

Cabine double	Roues avant motrices		Roues arrière motrices				
	3500	3500	3500 ¹⁴⁾	3500 ¹⁵⁾	3500 ¹⁴⁾	3500 ¹⁵⁾ , 4500	3500 ¹⁵⁾ , 4500
Taille	L2	L3	L2	L2	L3	L3	L4
Longueur [mm]	5643	6293	5643	5643	6293	6193	6843
Largeur sans rétroviseurs [mm]	2070	2070	2070	2070	2070	2070	2070
Largeur avec rétroviseurs [mm]	2470	2470	2470	2470	2470	2470	2470
Hauteur - non chargé (sans antenne) [mm]	2273	2263	2272	2301	2285	2285	2286
H1							
Empattement [mm]	3682	4332	3682	3682	4332	3682	4332
Largeur de voie [mm]	1750	1750	1750	1750	1750	1750	1750
Avant							
Arrière	1730	1730	1730	1612	1730	1730	1612

¹⁴⁾ À roues arrière simples.

¹⁵⁾ À roues arrière jumelées.

236 Caractéristiques techniques

Plancher cabine

Poids total autorisé en charge

Roues avant motrices

3500

3500

3500

Taille

L1

L2

L3

Longueur [mm]

5030

5530

6180

Largeur sans rétroviseurs [mm]

2070

2070

2070

Largeur avec rétroviseurs [mm]

2470

2470

2470

Hauteur - non chargé (sans antenne) [mm]

2276

2270

2264

H1

H2

-

2463

2457

Empattement [mm]

3182

3682

4332

Largeur de voie [mm]

1750

1750

1750

Avant

Arrière

1730

1730

1730

Dimensions de l'espace de chargement

Fourgonnette

Roues avant motrices

Longueur

L1

L2

L3

Hauteur de toit

H1

H2

H2

H3

H2

H3

Poids total autorisé en charge

2800,

2800,

3300,

3300,

3500

3500

3500

3500

3500

3500

Hauteur maximale de baie de portes arrière [mm]

1627

1820

1820

1820

1820

1820

Largeur de baie de portes arrière (au niveau du plancher) [mm]

1577

1577

1577

1577

1577

1577

Hauteur maximale d'espace de chargement [mm]

1700

1894

1894

2144

1894

2144

Largeur maximale d'espace de chargement [mm]

1765

1765

1765

1765

1765

1765

Largeur entre les passages de roue [mm]

1380

1380

1380

1380

1380

1380

Longueur maximale du plancher de chargement [mm]

2583

2583

3083

3083

3733

3733

Hauteur de baie de porte latérale [mm]

1581

1780

1780

1780

1780

1780

Largeur de baie de porte latérale [mm]

1050

1050

1270

1270

1270

1270

Capacités

Huile moteur

Moteur

M9T

Vidange d'huile, filtre inclus [1] (env.)

8,0 Roues avant motrices

8,9 Roues arrière motrices

entre MIN et MAX [1] (approx.)

1,5 - 2,0

Réservoir de carburant

Réservoir à carburant, capacité nominale [1]

80 ou 105

Réservoir d'AdBlue

AdBlue, contenance nominale [1]

22,5

Pressions des pneus

Roues avant motrices

Moteur	Poids total autorisé en charge	Pneu	Pression de gonflage à charge maximale ¹⁶⁾	
			Avant [kPa/bar] (psi)	Arrière [kPa/bar] (psi)
M9T	2800	215/65 R16 C	340/3,4 (49)	360/3,6 (52)
	3300	215/65 R16 C	360/3,6 (52)	430/4,3 (62)
	3500	225/65 R16 C	380/3,8 (55)	460/4,6 (68)
	3900	225/65 R16 C	380/3,8 (55)	460/4,6 (68)

¹⁶⁾ La roue de secours doit être gonflée à la pression applicable la plus élevée du tableau.

Roues arrière motrices, à roues arrière simples

Moteur	Poids total autorisé en charge	Pneu	Pression de gonflage à charge maximale ¹⁶⁾	
			Avant [kPa/bar] (psi)	Arrière [kPa/bar] (psi)
M9T	3500	235/65 R16 C	360/3,6 (52)	450/4,5 (65)

¹⁶⁾ La roue de secours doit être gonflée à la pression applicable la plus élevée du tableau.

Roues arrière motrices jumelées

Moteur	Poids total autorisé en charge	Pneu	Pression de gonflage à charge maximale ¹⁶⁾	
			Avant [kPa/bar] (psi)	Arrière [kPa/bar] (psi)
M9T	3500	195/75 R16 C	420/4,2 (61)	420/4,2 (61)
	4500	195/75 R16 C	420/4,2 (61)	420/4,2 (61)

¹⁶⁾ La roue de secours doit être gonflée à la pression applicable la plus élevée du tableau.

L'étiquette d'information sur la pression des pneus présente dans le cadre de porte côté conducteur indique l'équipement pneumatique d'origine du véhicule et les pressions de gonflage correspondantes. Toujours gonfler les pneus aux pressions indiquées sur l'étiquette.

Étiquette d'information de pression des pneus ⇨ 193.

Informations au client

Informations au client	242
Déclaration de conformité	242
Enregistrement des données du véhicule et vie privée	242
Enregistrements des données d'événements	242
Identification de fréquence radio (RFID)	243

Informations au client

Déclaration de conformité

Ce véhicule dispose de systèmes transmettant et/ou recevant des ondes radio soumis à la directive 1999/5/EC. Ces systèmes sont conformes aux exigences essentielles ainsi qu'à d'autres dispositions pertinentes de la directive 1999/5/EC. Des copies des déclarations de conformité sont disponibles via notre site Web.

Enregistrement des données du véhicule et vie privée

Enregistrements des données d'événements

Modules de stockage de données dans le véhicule

Le véhicule est doté d'un grand nombre de composants électroniques contenant des modules de stockage de données qui mémorisent de manière temporaire ou permanente des données techniques concernant l'état du véhicule, les événements et les erreurs. En général, ces informations techniques permettent de documenter l'état des pièces, modules, systèmes ou l'environnement :

- Conditions de fonctionnement de composants de système (par ex. niveaux de remplissage).

- Messages d'état du véhicule et de ses composants uniques (par ex. nombre de tours de roue/vitesse de rotation, ralentissement, accélération latérale).
- Dysfonctionnement et défauts dans des composants de système importants.
- La réaction du véhicule dans des conditions particulières de conduite (par ex. déploiement d'un airbag, l'activation du système de régulation de stabilité).
- Conditions environnementales (par ex. température).

Ces données sont uniquement des données techniques et faciliteront l'identification et la correction des erreurs ainsi que l'optimisation des fonctions du véhicule.

Les profils de déplacement indiquant les itinéraires parcourus ne peuvent pas être créés avec ces données.

Si des services sont utilisés (par ex. travaux de réparation, procédures de services, cas de garantie, assurance qualité), les employés du réseau d'entretien (y compris le fabricant)

peuvent, en utilisant des appareils de diagnostic spéciaux lire, ces informations techniques à partir de modules de stockage de données d'évènement et d'erreur. Des informations supplémentaires peuvent vous être fournies dans ces ateliers, le cas échéant. Une fois qu'une erreur a été corrigée, les données sont effacées du module de stockage de données ou elles sont continuellement écrasées.

Il se peut que, pendant le fonctionnement normal du véhicule, certaines situations sont rencontrées où ces données techniques se rapportant à d'autres informations (rapport d'accident, dommages sur le véhicule, énoncés de témoin, etc.) peuvent être associées à une personne spécifique - éventuellement avec l'aide d'un expert.

Des fonctions supplémentaires, avec le consentement du client (par ex. location du véhicule en cas d'urgence) permettent la transmission de données particulières du véhicule.

Identification de fréquence radio (RFID)

La technologie RFID est utilisée sur certains véhicules pour des fonctions telles que la surveillance de la pression des pneus et la sécurité du circuit d'allumage. Il est également utilisé en association avec des fonctions de confort comme les télécommandes radio pour le verrouillage/déverrouillage des portes et les émetteurs embarqués d'ouverture de portails ou de portes de garage. La technologie RFID des véhicules Opel n'utilise pas et n'enregistre pas d'informations personnelles, pas plus qu'elle n'établit de liens vers d'autres systèmes Opel contenant des informations personnelles.

Index alphabétique

A

Accessoires et modifications du véhicule	168
Accoudoir	47
Accouplement de remorque.....	163
AdBlue.....	93, 136, 215
Additifs d'huile moteur.....	215
Affichage d'entretien.....	90
Affichage d'informations.....	96
Affichage de la transmission	142
Affichage de service	85
Affichage de transmission	86
Affichages d'informations.....	95
Aide au démarrage en côte	148
Aide au stationnement	154
Aide au stationnement à ultrasons.....	154
Airbags et rétracteurs de ceinture	89
Alarme antivol	32
Allume-cigares	82
Anneaux d'arrimage	72
Antiblocage de sécurité	146
Antiblocage de sécurité (ABS)	91
Antibrouillard	94
Antigel.....	171
Appel de phares	104
Appuis-tête	41
Arrêter le moteur.....	91
Assistance au freinage	148
Autostop.....	128, 129

Avertissement de franchissement de ligne....	92, 159
Avertisseur sonore	14, 78

B

Barre d'attelage.....	164
Barre de remorquage.....	163
Batterie AGM.....	174
Batterie, démarrage par câbles auxiliaires.....	206
Batterie du véhicule	174
Batterie en fibre de verre microporeuse.....	174
Blocage du démarrage	34
BlueInjection.....	136
Boîte à fusibles.....	187, 189
Boîte à fusibles du coffre	189
Boîte à fusibles du compartiment moteur	187
Boîte à fusibles du tableau de bord	187
Boîte à gants	70
Boîte de vitesses	16
Boîte manuelle.....	16, 141
Boîte manuelle automatisée.	16, 142
Bouches d'aération.....	122
Bouches d'aération fixes	123
Bouches d'aération réglables	122
Boulons antivol.....	201

C		
Caméra arrière	156	
Capacités	239	
Capot	169	
Caractéristiques de conduite et conseils pour le remorquage ..	163	
Caractéristiques du véhicule.....	220	
Caractéristiques spécifiques du véhicule	3	
Caractéristiques techniques.....	221	
Carburant diesel.....	160	
Carburant pour moteurs diesel ..	160	
Car Pass	19	
Catalyseur	135	
Ceinture de sécurité	8	
Ceinture de sécurité à trois points	52	
Ceintures.....	51	
Ceintures de sécurité	51	
Cendriers	82	
Centre d'informations du conducteur.....	95	
Chaînes à neige	197	
Changement d'une roue	201	
Changement de pneus.....	201	
Changement de taille de pneus et de jantes	196	
Charge au toit.....	75	
Chauffage	48	
Chauffage auxiliaire.....	117	
Chauffage de liquide de refroidissement.....	117	
Chauffage de siège.....	48	
Chauffage et ventilation	110	
Classes de viscosité d'huile moteur.....	215	
Clé de roue.....	191	
Clés	19	
Clés, serrures.....	19	
Clignotant	89	
Clignotants.....	82	
Clignotants avant	181	
Clignotants de changement de direction et de file	105	
Clignotants latéraux	182	
Climatisation	15, 111	
Climatisation arrière	116	
Climatisation électronique	112	
Coffre.....	21	
Combiné d'instruments	82	
Commande automatique des feux	102	
Commande du régime de ralenti	128	
Commandes au volant	78	
Commutateur d'éclairage	101	
Compte-tours	83	
Compteur de vitesse	82	
Compteur kilométrique	83	
Compteur kilométrique journalier	83	
Conduite économique.....	126	
Consommation de carburant - Émissions de CO ₂	162	
Contrôle du véhicule	126	
Contrôles du véhicule.....	169	
Coupure d'alimentation en décélération	129	
Coupure de courant	145	
Crevaison.....	197, 201	
Cric.....	191	
Cric de véhicule.....	191	
Crochet de d'enjoliveur de moyeu.....	191	
D		
Danger, attention et avertissement	4	
Déclaration de conformité.....	242	
DEF.....	136	
Défaillance	145	
Démarrage du moteur. .	17, 128, 142	
Démarrage et utilisation.....	127	
Démarrage par câbles auxiliaires	206	
Désactivation d'airbag	58, 90	
Désembuage et dégivrage.....	15	
Désignations des pneus	192	
Détecteur de pluie.....	79	
Déverrouillage du véhicule	6	
Dimensions du véhicule	230	
Direction.....	126	
Dispositif antivol	32	

Dispositif d'attelage	164
Données du moteur	221

E

Éclairage.....	101
Éclairage de plaque d'immatriculation	184
Éclairage directionnel adaptatif	104, 180
Éclairage du coffre.....	107
Éclairage du tableau de bord	185
Éclairage extérieur	12, 94, 101
Éclairage intérieur	106, 184
Éclairage pour quitter le véhicule	108
ecoScoring (score d'économie)....	98
Electronic Stability Program 92, 149, 164	
Electronic Stability Program désactivé	92
Éléments de commande.....	78
Emplacements de montage d'un système de sécurité pour enfant	61
Emploi d'une remorque	163
En cas de panne.....	208
Enjoliveurs	196
Enregistrement de parcours.....	98
Enregistrement des données du véhicule et vie privée.....	242
Enregistrements des données d'événements.....	242

Entretien.....	213
Entretien extérieur	210
Entretien intérieur	212
Équipement électrique.....	185
Équipements d'éclairage.....	108
Espaces de rangement.....	69
Essuie-glace / lave-glace avant ...	79
Essuie-glaces et lave-glaces.....	14
Étiquette d'airbag.....	54
Exécution du travail	169
Extincteur.....	74

F

FAP (Filtre à particules pour diesel).....	135
Faire le plein	161
Feu antibrouillard arrière	94, 101
Feu de changement de direction.....	104, 180
Feux antibrouillard	180
Feux antibrouillard arrière	106
Feux arrière	181
Feux de détresse.....	82, 105
Feux de jour	104
Feux de recul	106
Feux de route	94, 102
Feux de route automatiques.	94, 102
Feux latéraux.....	101
Filet de sécurité	74
Filtre à gazole (diesel)	176

Filtre à particules.....	135
Filtre à particules (pour diesel) ..	135
Filtre à pollens	123
Fluide d'échappement diesel.....	136
Fluides et lubrifiants recommandés	215
Fonction de traction améliorée.	148, 149
Fonctionnement normal de la climatisation	124
Forme convexe	34
Frein à main : voir Frein de stationnement.....	147
Frein de stationnement	147
Frein de stationnement rétractable.....	147
Freins	146, 173
Fusibles	185

G

Galerie de toit	75
Garde au sol.....	132
Garnitures.....	212
Gaz d'échappement.....	135

H

Hauteur de suspension.....	132
Horloge	80
Huile.....	170
Huile moteur	170, 215, 220, 239

Positions de la serrure de contact	127
Préchauffage	93, 128
Premiers secours.....	74
Prendre la route	17
Pression d'huile.....	93
Pression d'huile moteur	93
Pression des pneus	193
Pressions des pneus	240
Prise d'air	123
Prise de force.....	165
Prises de courant	81
Prochain entretien du véhicule	90
Profondeur de sculptures	196
Programme de stabilité de la remorque	164
Programmes de conduite électroniques	144
Protection contre la décharge de la batterie	109
Purge du système d'alimentation en gazole (diesel)	176

R

Rabattement	35
Rangement.....	69
Rangement à l'arrière.....	71
Rangement à l'avant.....	70

Rangement de siège de banquette arrière.....	71
Rangement de toit	71
Rangements dans le tableau de bord	69
Rappel de ceinture de sécurité	89
Réchauffement du moteur turbo.	128
Recommandations pour la conduite.....	126
Réduction catalytique sélective. .	136
Refroidisseur de boîte à gants . .	123
Réglage de la portée des phares	104
Réglage des appuis-tête	8
Réglage de siège	43
Réglage des rétroviseurs	8
Réglage des sièges	7
Réglage du volant	9, 78
Réglage électrique	35
Réglage manuel	34
Régulateur de vitesse	95, 151
Remorquage.....	163
Remorquage d'un autre véhicule	209
Remorquage du véhicule	208
Remplacement des ampoules ...	177
Remplacement des balais d'essuie-glace	177
Reprise des véhicules hors d'usage	169
Réservoir d'AdBlue.....	239
Réservoir de carburant.....	239

Rétroviseur grand angle.....	36, 39
Rétroviseur intérieur.....	36
Rétroviseurs.....	34, 36
Rétroviseurs chauffés	35
Rétroviseurs extérieurs.....	34
Rétroviseurs extérieurs chauffants	15
Rodage d'un véhicule neuf	127
Roue de secours	203

S

Sécurité du véhicule.....	32
Sécurité enfants	26
Serrures de porte.....	21
Serrures de porte électriques.....	25
Serrures manuelles de porte.....	21
Service	124
Siège à suspension.....	43
Sièges arrière.....	48
Sièges avant.....	42
Signaux sonores	97
Soin à la carrosserie.....	210
Sortie du véhicule en cas d'urgence.....	38, 40
Stationnement	18, 132
Stockage du véhicule.....	168
Surveillance du niveau d'huile moteur.....	85
Suspension pneumatique	132
Symboles	4
Système antipatinage	148

Système d'airbag	54
Système d'airbag frontal	57
Système d'airbag latéral	58
Système d'arrêt-démarrage.....	129
Système de charge	90
Système de chauffage arrière ...	115
Système de freinage	91
Système de surveillance de la pression des pneus.....	93, 194
Système de suspension pneumatique.....	208
Système flexible de compartimentage du coffre	72
Systèmes d'assistance au conducteur.....	151
Systèmes de climatisation.....	110
Systèmes de contrôle de conduite.....	148
Systèmes de détection d'objets..	154
Systèmes de sécurité pour enfant	60
Systèmes de sécurité pour enfant ISOFIX	68
Systèmes de sécurité pour enfant Top-Tether	68
Système Stop/Start.....	17, 94
T	
Tachygraphe.....	95, 100
Taille des jantes et des pneus, changer.....	196

Taux d'économie de carburant (ecoScoring (score d'économie)).....	98
Télécommande.....	20
Télécommande radio	20
Témoin de dysfonctionnement ...	90
Témoins.....	86
Température de liquide de refroidissement du moteur	92
Température extérieure	80
Toit.....	40
Triangle de présignalisation	74
Troisième feu stop	183
Trousse de secours	74

U

Utilisation d'une remorque.....	163
Utilisation de ce manuel	3

V

Ventilation.....	110
Verrou de sécurité antivol.....	21
Verrouillage automatique.....	21, 25
Verrouillage central	21
Vide-poches.....	69
Vide-poches de pavillon	70
Vide-poches sous le siège	71
Vitres.....	37
Vitres arrière	38

Vitres latérales.....	38
Vue d'ensemble du tableau de bord	10

www.opel.com

Copyright by ADAM OPEL AG, Rüsselsheim, Germany.

Les données mentionnées dans cette publication correspondent à la situation indiquée. Adam Opel AG se réserve le droit d'apporter des modifications techniques, de l'équipement et de la forme du véhicule par rapport aux indications reprises dans cette publication ainsi que des modifications de cette publication proprement dite.

Situation : février 2016, ADAM OPEL AG, Rüsselsheim.

Imprimé sur papier blanchi sans chlore.

KTA-2683/10-fr

02/2016

