

MOVANO

Manuel d'utilisation



Sommaire

Introduction	2
En bref	6
Clés, portes et vitres	20
Sièges, systèmes de sécurité	44
Rangement	75
Instruments et commandes	86
Éclairage	113
Climatisation	122
Conduite et utilisation	140
Soins du véhicule	186
Service et maintenance	235
Caractéristiques techniques	240
Informations au client	264
Index alphabétique	272

Introduction

Carburants

Désignation

Huile moteur

Qualité

Viscosité

Pression de gonflage des pneus

Monte

avant

arrière

Pneus été

Pneus d'hiver

Poids

Poids total autorisé

- Poids à vide du modèle de base

= Chargement

Caractéristiques spécifiques du véhicule

Veillez inscrire les données de votre véhicule à la page précédente afin de les garder facilement accessibles. Ces informations figurent aux chapitres « Service et maintenance » et « Caractéristiques techniques » ainsi que sur la plaquette signalétique.

Introduction

Votre véhicule associe technologie avancée, sécurité, écologie et économie.

Le présent Manuel d'utilisation contient toutes les informations qui vous seront nécessaires pour conduire votre véhicule efficacement et en toute sécurité.

Informez les occupants du véhicule des risques éventuels d'accident et de blessure dus à une mauvaise utilisation.

Vous devez toujours vous plier aux lois et réglementations en vigueur dans le pays dans lequel vous vous

trouvez. Ces lois peuvent différer des informations contenues dans ce Manuel d'utilisation.

L'ignorance de la description donnée dans ce manuel peut affecter votre garantie.

Quand il est indiqué de prendre contact avec un atelier, nous vous recommandons de chercher un Réparateur Agréé Opel.

Les Réparateurs Agréés Opel offrent un service de première qualité à des prix raisonnables. Le personnel expérimenté formé par Opel travaille selon les prescriptions spécifiques d'Opel.

La documentation destinée au client doit toujours être conservée à portée de main, dans le véhicule.

Utilisation de ce manuel

- Le présent manuel décrit toutes les options et fonctions disponibles pour ce modèle. **Certaines descriptions, notamment celles des fonctions de menu et d'affichage, peuvent ne pas s'appliquer à votre véhicule en raison des variantes de modèle,**

de spécifications propres à votre pays, à des accessoires ou des équipements spéciaux.

- Vous trouverez un premier aperçu dans le chapitre « En bref ».
- Le sommaire situé au début de ce manuel et dans chaque chapitre indique où se trouvent les informations.
- L'index vous permet de rechercher des informations spécifiques.
- Le présent Manuel d'utilisation montre des véhicules avec direction à gauche. L'utilisation de véhicules avec direction à droite est similaire.
- Le Manuel d'utilisation reprend les désignations de moteur utilisées en usine. Les désignations de vente correspondantes se trouvent dans le chapitre « Caractéristiques techniques ».

- Les indications de direction, telles que à gauche, à droite ou vers l'avant et vers l'arrière, sont toujours données par rapport au sens de la marche.
- Il se peut que les informations des écrans de votre véhicule ne s'affichent pas dans votre langue.
- Les messages affichés et l'étiquetage intérieur sont écrits en caractères **gras**.

Danger, attention et avertissement

Danger

Les paragraphes accompagnés de la mention ** Danger** fournissent des informations concernant un risque de blessure mortelle. Ignorer ces informations peut entraîner un danger de mort.



Attention

Les paragraphes accompagnés de la mention ** Attention** fournissent des informations concernant un risque d'accident ou de blessure. Ignorer ces informations peut entraîner des blessures.

Avertissement

Les paragraphes accompagnés de la mention **Avertissement** fournissent des informations concernant un risque de dégradation du véhicule. Ignorer cette information peut entraîner une dégradation du véhicule.

Symboles

Les références à une page sont marquées d'un symbole .  signifie « voir page ».

Les références des pages et les entrées d'index se rapportent aux titres des rubriques donnés dans la table des matières.

Bonne route !
Adam Opel GmbH

En bref

Informations pour un premier déplacement

Déverrouillage du véhicule

Déverrouillage avec la clé

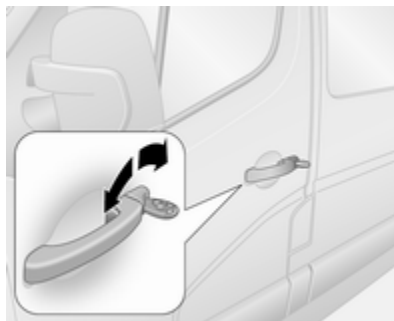

Tourner la clé dans la serrure de la porte du conducteur. Ouvrir les portes en tirant les poignées.

Déverrouillage avec la télécommande



Selon la configuration du véhicule : Appuyer sur  pour déverrouiller les portes avant. Appuyer à nouveau pour déverrouiller le véhicule complet.

Ouvrir les portes en tirant les poignées.

Avec la télécommande à 3 touches, appuyer sur  ; seul le coffre est déverrouillé.

Télécommande radio ⇨ 21, verrouillage central ⇨ 23, alarme antivol ⇨ 35.

Réglage des sièges

Réglage longitudinal

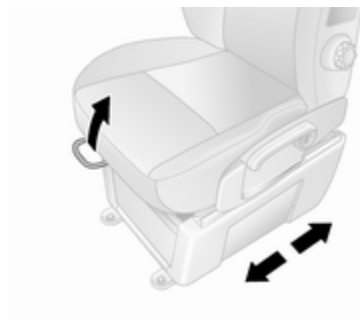

Tirer la poignée, déplacer le siège et relâcher la poignée.

Essayer de déplacer le siège vers l'arrière et l'avant pour s'assurer que le siège est verrouillé en place.

Position de siège ⇨ 46, réglage des sièges ⇨ 47.

Inclinaison des dossiers

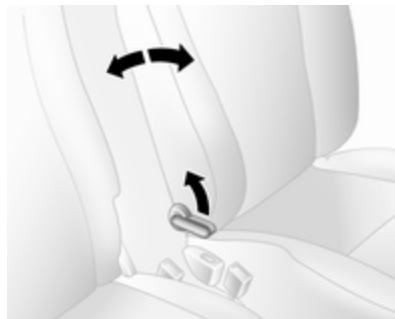

Tirer le levier, régler l'inclinaison et relâcher le levier. Laisser le siège s'encliqueter de manière audible.

Position de siège ⇨ 46, réglage des sièges ⇨ 47.

Hauteur de siège



Déplacement de la manette

vers le haut : siège plus haut
vers le bas : siège plus bas

Position de siège ⇨ 46, réglage des sièges ⇨ 47.

Réglage des appuis-tête

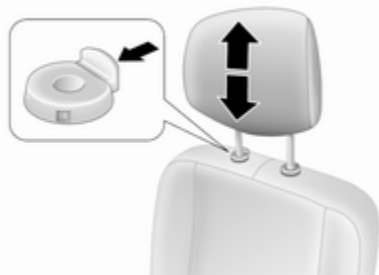

Appuyer sur le bouton de déverrouillage, régler la hauteur, verrouiller.
Appuis-tête ⇨ 44.

Ceinture de sécurité



Tirer la ceinture de sécurité et l'attacher dans la boucle de ceinture. La ceinture de sécurité ne doit pas être vrillée et doit être placée près du corps. Le dossier ne doit pas être incliné trop en arrière (environ 25° maximum).

Pour détacher la ceinture, appuyer sur le bouton rouge de la boucle de ceinture.

Position de siège ⇨ 46, ceintures de sécurité ⇨ 55, système d'airbag ⇨ 59.

Réglage des rétroviseurs

Rétroviseur intérieur



Pour régler le rétroviseur, déplacer le boîtier du rétroviseur dans la direction désirée.

Rétroviseur intérieur, rétroviseur grand angle ⇨ 39.

Rétroviseurs extérieurs

Réglage manuel

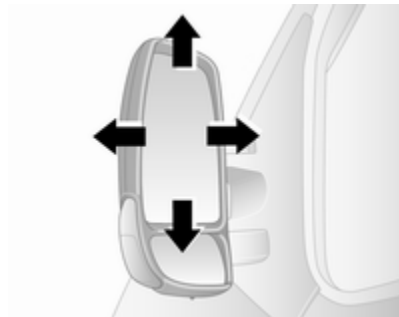

Pivoter le rétroviseur dans la direction requise.

Rétroviseurs extérieurs ⇨ 37.

Réglage électrique



Sélectionner le rétroviseur extérieur concerné et le régler en faisant pivoter la commande.

Rétroviseurs extérieurs convexes ⇨ 37, réglage électrique ⇨ 37, rétroviseurs extérieurs rabattables ⇨ 38, rétroviseurs extérieurs chauffants ⇨ 38.

Réglage du volant

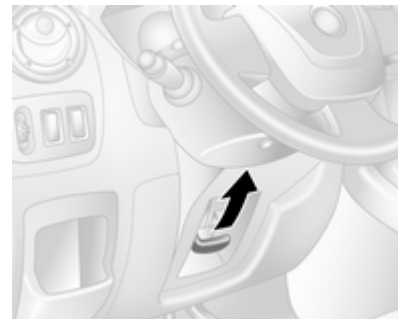

Débloquer le levier, régler le volant puis bloquer le levier et vérifier qu'il est bien verrouillé.

Ne régler le volant que lorsque le véhicule est arrêté et la direction débloquée.

Système d'airbags ⇨ 59, positions d'allumage ⇨ 142.

Vue d'ensemble du tableau de bord

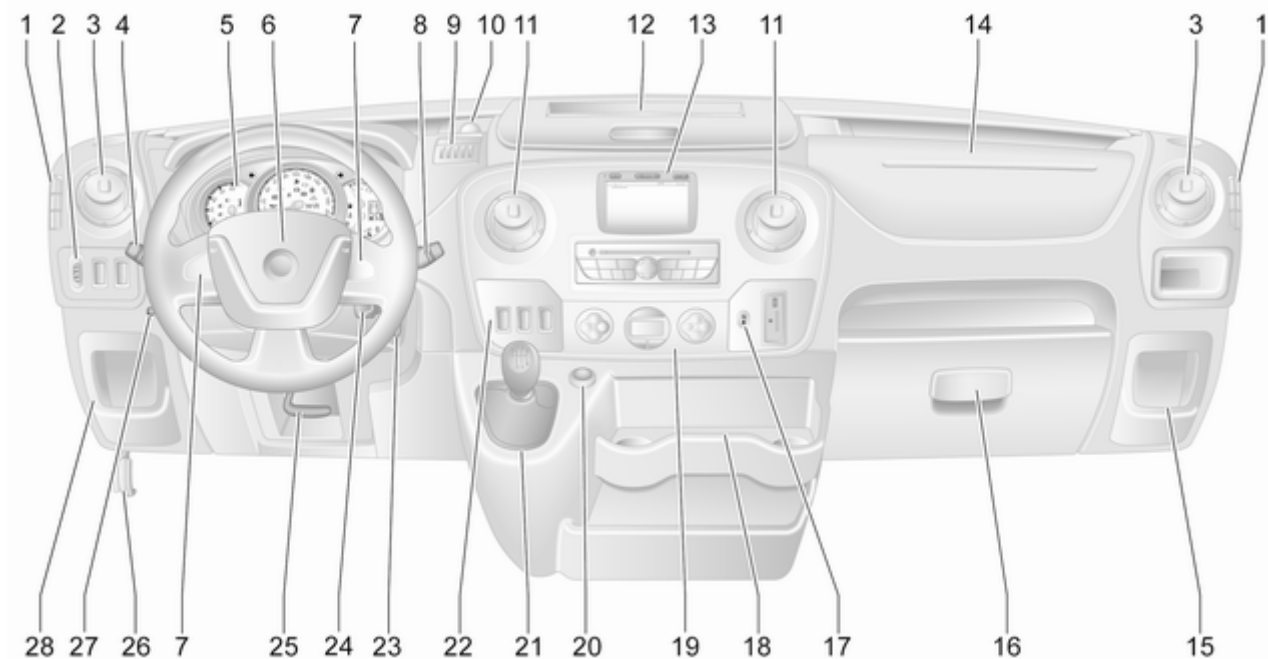



<p>1 Bouches d'aération rigides . 138</p> <p>2 Réglage de la portée des phares 116</p> <p>Aide au stationnement à ultrasons 174</p> <p>Système antipatinage 167</p> <p>Electronic Stability Program 168</p> <p>3 Bouches d'aération latérales 137</p> <p>4 Commutateur d'éclairage ... 113</p> <p>Clignotants de changement de direction et de file 117</p> <p>Feux de route et de croisement, appel de phares 114</p> <p>Feux latéraux 113</p> <p>Commande automatique des feux 114</p> <p>Éclairage pour quitter le véhicule 121</p> <p>Phares antibrouillard 118</p>	<p>Feu antibrouillard arrière 118</p> <p>Feux de route automatiques 115</p> <p>5 Instruments 93</p> <p>Affichage de transmission 96</p> <p>Centre d'informations du conducteur 106</p> <p>Ordinateur de bord 109</p> <p>6 Avertisseur sonore 87</p> <p>Airbag conducteur 62</p> <p>7 Télécommande au volant 87</p> <p>Régulateur de vitesse 170</p> <p>8 Essuie-glace avant, lave-glace avant 88</p> <p>Ordinateur de bord 109</p> <p>9 Boîte à monnaie 75</p> <p>10 Prise de courant, port USB ... 91</p> <p>11 Bouches d'aération centrales 137</p> <p>12 Vide-poches 75</p> <p>13 Affichage d'informations 107</p> <p>14 Airbag pour passager avant .. 62</p>	<p>15 Vide-poches 75</p> <p>16 Boîte à gants 76</p> <p>17 Rappel de ceinture de sécurité 100</p> <p>Désactivation d'airbag passager avant 64</p> <p>18 Porte-gobelets 76</p> <p>19 Climatisation automatique . 122</p> <p>Climatisation électronique ... 125</p> <p>20 Allume-cigares 92</p> <p>Prise pour accessoires 91</p> <p>21 Levier de changement de vitesses, boîte manuelle 160</p> <p>Boîte manuelle automatisée 160</p> <p>22 Régulateur de vitesse et limiteur de vitesse 170</p> <p>Boîte manuelle automatisée, modes Hiver et Chargé 163</p> <p>Régime de ralenti 144</p> <p>Système Stop/Start 145</p> <p>Mode ECO 141</p>
-----------------------------------------------------------------------------------------------------------------------------------------------------------------------------------------------------------------------------------------------------------------------------------------------------------------------------------------------------------------------------------------------------------------------------------------------------------------------------------------------------------------------------------------------------------------------------------------------------------------------------------------------------------------------	--------------------------------------------------------------------------------------------------------------------------------------------------------------------------------------------------------------------------------------------------------------------------------------------------------------------------------------------------------------------------------------------------------------------------------------------------------------------------------------------------------------------------------------------------------------------------------------------------------------------------------------------------------------------------------------------------------------------------------------------------------------------------------------------------------------------------------------	--------------------------------------------------------------------------------------------------------------------------------------------------------------------------------------------------------------------------------------------------------------------------------------------------------------------------------------------------------------------------------------------------------------------------------------------------------------------------------------------------------------------------------------------------------------------------------------------------------------------------------------------------------------------------------------------------------------------------------------------------------------------------------------

23	Commutateur d'allumage avec blocage de la direction	142
24	Commandes de la colonne de direction	87
25	Réglage du volant	87
26	Poignée de déverrouillage du capot moteur	188
27	Chauffage autonome	130
28	Vide-poches	75
	Boîte à fusibles	208

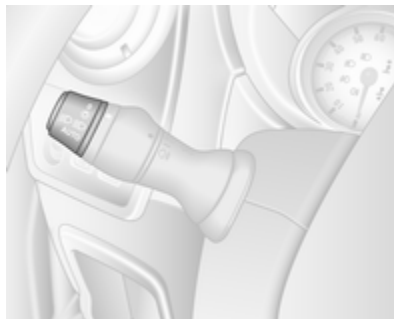
Éclairage extérieur



Tourner le commutateur d'éclairage externe :



- O** : éteint
-  : feux de position
-  : phares
- AUTO** : commande automatique des feux : les phares s'allument et s'éteignent automatiquement.

Éclairage ⇨ 113, Commande automatique des feux ⇨ 114, Rappel d'extinction des phares ⇨ 108, Éclairage directionnel adaptatif ⇨ 117.

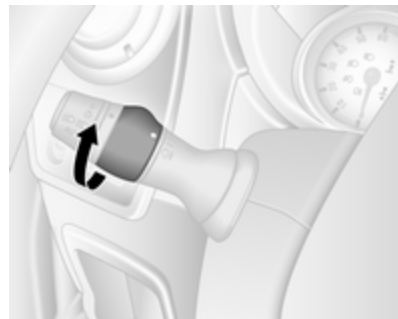
Feux antibrouillard avant et arrière



Tourner le commutateur d'éclairage interne :

-  : phares antibrouillard
-  : feux antibrouillard arrière

Feux antibrouillard avant et arrière ⇨ 118, ⇨ 118.

Appel de phares, feux de route et feux de croisement

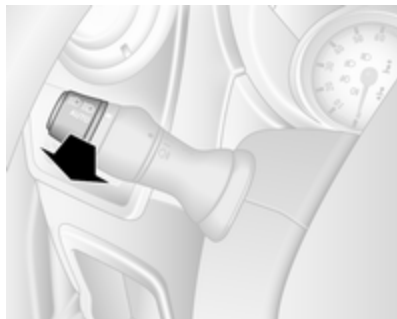

Tirer la manette.

Feux de route ⇨ 114, appels de phares ⇨ 116.

Clignotants de changement de direction et de file

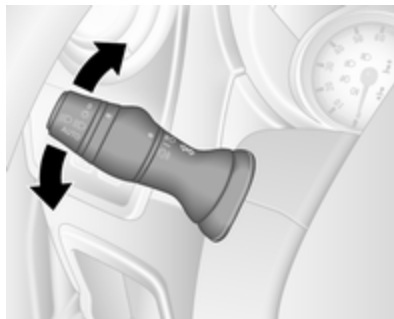

Manette vers le haut : Clignotants droits

Manette vers le bas : Clignotants gauches

Clignotants de changement de direction et de file ⇨ 117.

Feux de détresse



Pour les enclencher, appuyer sur .

Feux de détresse ⇨ 117.

Avertisseur sonore



Appuyer sur .

Avertisseur sonore ⇨ 87.

Essuie-glaces et lave-glaces

Essuie-glace avant



0 : arrêté

 / **AUTO** : fonctionnement intermittent ou balayage automatique avec capteur de pluie

1 : lent

2 : rapide

Essuie-glace avant ⇨ 88, remplacement des balais ⇨ 197.

Lave-glace avant

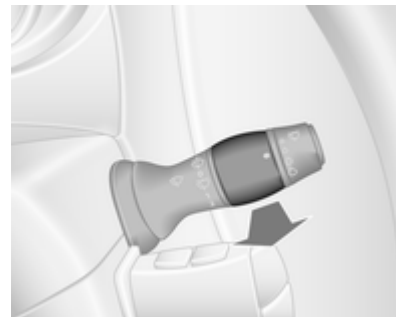

Tirer la manette.

Tirer brièvement : un seul balayage et du liquide de lave-glace est pulvérisé sur le pare-brise

Tirer longuement : plusieurs balayages avec projection de liquide de lave-glace sur le pare-brise

Lave-glace avant ⇨ 88, liquide de lave-glace ⇨ 192.

Climatisation

Lunette arrière chauffante



Le chauffage est activé en appuyant sur .

Lunette arrière chauffante ↪ 42.

Rétroviseurs extérieurs chauffants



Une pression sur  active également les rétroviseurs extérieurs chauffants.

Rétroviseurs extérieurs chauffants ↪ 38.

Désembuage et dégivrage des vitres

Climatisation automatique



- Commutateur de température sur le niveau le plus chaud.
- Régler la vitesse de soufflerie au maximum.
- Régler la commande de répartition de l'air sur .
- Activer la lunette arrière chauffante .

- Enclencher le refroidissement A/C.
- Ouvrir les bouches d'aération latérales selon les besoins et les diriger vers les vitres latérales.

Climatisation automatique ↪ 122.

Climatisation électronique



Appuyer sur .

La température et la répartition d'air sont réglées automatiquement et la soufflerie tourne à sa vitesse maximale.

Climatisation électronique ⇨ 125.

Boîte de vitesses

Boîte manuelle



Marche arrière : lorsque le véhicule est à l'arrêt, enfoncer la pédale d'embrayage, puis soulever la bague du levier sélecteur et engager la marche arrière.

Si le rapport ne s'engage pas, amener le levier au point mort, relâcher la pédale d'embrayage puis débrayer à nouveau ; réessayer de passer la marche arrière.

Boîte manuelle ⇨ 160.

Boîte manuelle automatisée

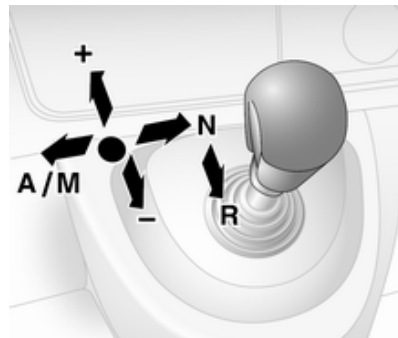

- N** : Neutre (point mort)
- : Position de conduite
- +** : Rapport supérieur
- : Rapport inférieur
- A/M** : Basculement entre le mode automatique et le mode manuel
- R** : marche arrière. N'engager qu'avec le véhicule à l'arrêt.

Boîte manuelle automatisée ⇨ 160.

Prendre la route

Contrôles avant de prendre la route

- Pression de gonflage et état des pneus ↷ 214, ↷ 262.
- Niveau d'huile moteur et niveau des liquides ↷ 189.
- Tous les rétroviseurs, les vitres, les éclairages extérieurs et les plaques d'immatriculation doivent être en bon état, propres et débarrassés de toute neige ou glace.
- Position correcte des rétroviseurs, des sièges et des ceintures de sécurité ↷ 37, ↷ 46, ↷ 56.
- Vérifier le fonctionnement du système de freinage à faible vitesse, notamment lorsque les freins sont humides.

Démarrage du moteur

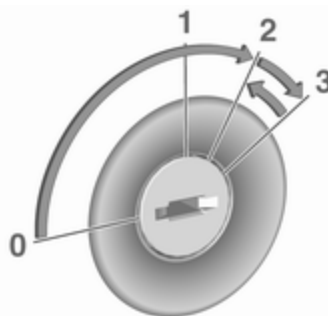

- Tourner la clé en position 1.
- Bouger légèrement le volant pour débloquer le verrou du volant.
- Actionner l'embrayage et les freins.
- Ne pas accélérer.
- Tourner la clé en position 2 pour le préchauffage et attendre que le témoin  s'éteigne sur le centre d'informations du conducteur.
- Tourner la clé en position 3 et la relâcher.

Démarrage du moteur ↷ 143.

Système d'arrêt-démarrage



Un arrêt automatique est indiqué lorsque le témoin  s'allume en vert sur le combiné d'instruments.

Boîte manuelle

Lorsque le véhicule est au ralenti ou à l'arrêt et que certaines conditions sont réunies, activer l'arrêt automatique comme suit :

- enfoncer la pédale d'embrayage
- placer le levier sélecteur au point mort,
- relâcher la pédale d'embrayage

Pour redémarrer le moteur, mettre le levier sélecteur au point mort et enfoncer la pédale d'embrayage.

Boîte manuelle automatisée

Si le véhicule est à l'arrêt et que certaines conditions sont réunies, activer l'arrêt automatique comme suit :

- levier sélecteur en position **N** (ou **A/M**).
- enfoncer fermement la pédale de frein
- ne pas accélérer

Pour redémarrer le moteur, levier sélecteur en position **N** (ou **A/M**) et frein de stationnement desserré, relâcher la pédale de frein.

Système d'arrêt-démarrage ⇨ 145.

Stationnement

⚠ Attention

- Ne pas stationner le véhicule sur une surface aisément inflammable. La température élevée du système d'échappement pourrait enflammer la surface.
- Serrer toujours le frein de stationnement sans actionner le bouton de déverrouillage. Dans une pente ou dans une côte, le serrer aussi fort que possible. Enfoncer la pédale de frein en même temps pour réduire l'effort d'actionnement.
- Arrêter le moteur.
- Si le véhicule se trouve sur une surface horizontale ou dans une côte, engager la première vitesse. Dans une côte, diriger les roues avant à l'opposé de la bordure du trottoir.
Si le véhicule se trouve dans une pente, engager la marche

arrière. Diriger les roues avant vers la bordure du trottoir.

- Fermer les vitres.
- Retirer la clé de contact du commutateur d'allumage. Tourner le volant jusqu'à ce que le blocage de la direction s'enclenche (antivol).
- Verrouiller le véhicule en appuyant sur  de la télécommande ⇨ 23.
- Activer l'alarme antivol ⇨ 35.
- Le ventilateur de refroidissement du moteur peut se mettre en marche même si le moteur est arrêté ⇨ 188.

Avertissement

À la suite de régimes élevés ou d'une charge élevée du moteur, il convient, pour ménager le turbo-compresseur, de faire fonctionner brièvement le moteur à faible

charge avant de l'arrêter ou de le faire tourner au ralenti pendant environ 30 secondes.

Clés, serrures ↻ 20, arrêt du véhicule pour une période prolongée ↻ 187.

Clés, portes et vitres

Clés, serrures	20
Clés	20
Car Pass	20
Télécommande radio	21
Serrures de porte	22
Serrures manuelles de porte	22
Verrouillage central	23
Serrures de porte électriques	26
Verrouillage automatique	27
Sécurité enfants	28
Portes	28
Porte coulissante	28
Portes arrière	32
Sécurité du véhicule	34
Dispositif antivol	34
Alarme antivol	35
Blocage du démarrage	36
Rétroviseurs extérieurs	37
Forme convexe	37
Réglage manuel	37
Réglage électrique	37
Rabattement	38
Rétroviseurs chauffés	38
Rétroviseur intérieur	39
Position nuit manuelle	39

Vitres	39
Pare-brise	39
Lève-vitres manuels	40
Lève-vitres électriques	40
Vitres arrière	40
Lunette arrière chauffante	42
Pare-soleil	42
Toit	43
Panneau vitré	43

Clés, serrures

Clés

Avertissement

Ne pas fixer d'éléments lourds ou volumineux à la clé de contact.

Clés de rechange

Le numéro de clé est mentionné dans le Car Pass ou sur une étiquette détachable.

Le numéro de clé doit être communiqué lors de la commande des clés de rechange car il s'agit d'un composant du système de blocage du démarrage.

Verrous ⇨ 231, Télécommande radio ⇨ 21, Verrouillage central ⇨ 23, Démarrage du moteur ⇨ 143.

Car Pass

Le Car Pass contient toutes les données relatives à la sécurité du véhicule et doit être conservé en lieu sûr.

Lors d'un passage à l'atelier, les données de ce véhicule sont nécessaires pour effectuer certains travaux.

Télécommande radio



Utilisée pour commander :

- verrouillage central
- dispositif antivol
- alarme antivol

Selon le modèle, le véhicule peut être doté d'une télécommande à 2 boutons ou à 3 boutons.

L'autonomie de la commande à distance est d'environ cinq mètres. Elle peut être réduite en raison de facteurs externes. Les feux de détresse confirment l'activation.

Manipuler la télécommande avec précaution, la protéger de l'humidité et des températures élevées, éviter tout actionnement inutile.

Défaillance

Si un actionnement du verrouillage central n'est pas possible à l'aide de la télécommande, cela peut être dû aux causes suivantes :

- La portée est dépassée.
- La tension de pile est trop basse.
- Utilisation fréquente et répétée de la télécommande alors que le véhicule est hors de portée, ce qui nécessitera une reprogrammation en atelier.

- Surcharge du verrouillage central suite à des manœuvres trop fréquentes, ce qui interrompt l'alimentation électrique pendant quelques instants.
- Recouvrement des ondes radio par des installations radioélectriques externes plus puissantes.

Déverrouillage ⇨ 23.

Remplacement de pile de la télécommande

Remplacer la pile dès que la portée commence à se réduire.



Les piles ne doivent pas être jetées avec les ordures ménagères. Elles doivent être recyclées via les centres de collecte appropriés.



Enlever la vis et ouvrir le logement de pile en introduisant une pièce de monnaie dans la rainure et en la pivotant.

Remplacer la pile (pile de type CR2016) en faisant attention à la position de montage.

Remonter les deux moitiés du couvercle en veillant à ce qu'elles s'engagent correctement.

Reposer la vis et la serrer.

Serrures de porte

Verrou de sécurité antivol

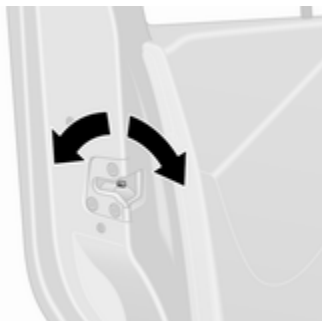

Afin d'empêcher l'ouverture des portes avant de l'extérieur, ouvrir la porte et engager le verrou de sécurité antivol.

À l'aide d'un outil adapté, tourner le contacteur de verrouillage de la porte en position verrouillée horizontale. La porte ne peut pas être ouverte de l'extérieur et peut uniquement être ouverte de l'intérieur du véhicule ou en utilisant la clé manuelle.

Pour le désengager, tourner le contacteur en position déverrouillée.

Serrures manuelles de porte

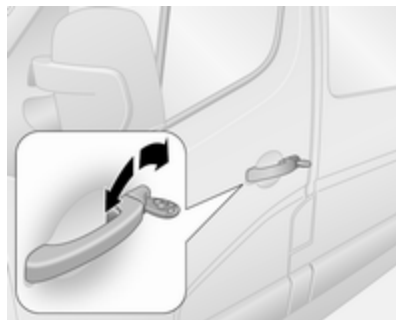

Pour déverrouiller manuellement les portes avant, faire tourner la clé dans la serrure de la porte du conducteur. Ouvrir les portes avant en tirant sur les poignées.

Porte(s) latérale(s) coulissante(s)
 ⇨ 28.

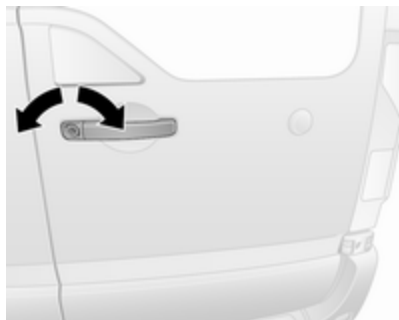

Pour déverrouiller manuellement les portes arrière, faire tourner la clé dans la serrure de la porte arrière droite. Ouvrir la porte en tirant la poignée.



La porte arrière gauche est également déverrouillée en utilisant le levier du bord intérieur de la porte.

Toujours fermer la porte gauche avant la porte droite.

Portes arrière ⇨ 32.

Verrouillage central

Déverrouille et verrouille les portes avant, les portes latérales coulissantes et le coffre.

Avec la télécommande à 3 touches, les portes avant et le coffre (et selon la configuration du véhicule, les portes latérales coulissantes) peuvent être déverrouillés et verrouillés séparément.

Remarque

Peu de temps après le déverrouillage à l'aide de la télécommande, les portes se verrouillent automatiquement si aucune d'entre elles n'est ouverte.

Déverrouillage du véhicule

Le fonctionnement du système de verrouillage centralisé avec télécommande est confirmé par les feux de détresse. Les feux de détresse clignotent une fois pour indiquer que le véhicule est déverrouillé et deux fois pour indiquer que le véhicule est verrouillé.

Déverrouillage avec la télécommande à 2 boutons



Appuyer sur  pour déverrouiller les portes avant. Appuyer à nouveau pour déverrouiller le véhicule complet.

Déverrouillage avec la télécommande à 3 boutons



Selon la configuration du véhicule :

- Appuyer sur  : Les portes avant et les portes latérales coulissantes sont déverrouillées.

Appuyer à nouveau sur  : Le coffre est également déverrouillé.

- Appuyer sur  : Les portes avant sont déverrouillées.

Appuyer à nouveau sur  : Les portes latérales coulissantes et le

coffre sont également déverrouillés.

- Appuyer sur  : Toutes les portes et le coffre sont déverrouillés.

Verrouillage du véhicule

Fermer toutes les portes et le coffre. Si les portes ne sont pas bien fermées, le verrouillage central ne fonctionnera pas.

Verrouillage avec la télécommande à 2 boutons





Appuyer sur  : toutes les portes et le coffre sont verrouillés.

Verrouillage avec la télécommande à 3 boutons



Appuyer sur  : Toutes les portes et le coffre sont verrouillés.

Remarque



Si installée, la surveillance de l'habitacle  35 se désactive par un appui prolongé sur  (jusqu'à ce qu'un signal sonore retentisse pour confirmer la désactivation).

En cas de désactivation accidentelle, déverrouiller à nouveau les portes et appuyer brièvement sur  pour verrouiller le véhicule.

Coffre

Verrouillage et déverrouillage du coffre avec la télécommande à 2 boutons





Une fois les portes avant déverrouillées à l'aide de , appuyer de nouveau sur  : Le coffre est déverrouillé.

Appuyer une fois sur  : Le coffre est verrouillé.

Verrouillage et déverrouillage du coffre avec la télécommande à 3 boutons



Selon la configuration du véhicule :

- Appuyer sur  : Le coffre est verrouillé ou déverrouillé.
- Appuyer sur  : Le coffre et les portes latérales coulissantes sont verrouillés ou déverrouillés.

Bouton de verrouillage central

Verrouille ou déverrouille les portes et le coffre depuis l'intérieur de l'habitacle.





Appuyer sur  pour verrouiller ou déverrouiller.

Le voyant dans le commutateur s'allume lorsque le véhicule est verrouillé.

En fonction de la version du véhicule, s'il est conduit avec un coffre ouvert, les portes avant (et les portes latérales coulissantes) peuvent toujours être verrouillées. Le contact étant mis, maintenir enfoncé  pendant plus de cinq secondes. Lors de la fermeture des portes arrière et du hayon, le verrouillage est automatique.

Verrouillage automatique en sortant du véhicule

En fonction de la version du véhicule, le commutateur  peut également être utilisé pour verrouiller automatiquement toutes les portes et le coffre en sortant du véhicule et en fermant la porte avant :

Extraire la clé du commutateur d'allumage et appuyer sans le relâcher sur le commutateur  pendant plus de cinq secondes ; le véhicule est verrouillé lorsque la porte avant est fermée.

Verrouillage automatique après avoir pris la route  27.

Défaillance dans le système de télécommande

Déverrouillage

Déverrouiller manuellement la porte avant en tournant la clé dans la serrure.

Mettre le contact et appuyer sur le commutateur de verrouillage central  pour ouvrir toutes les portes et le coffre.

Verrouillage

Verrouiller manuellement la porte avant en tournant la clé dans la serrure.

Défaillance dans le système de verrouillage central

Déverrouillage

Déverrouiller manuellement la porte avant en tournant la clé dans la serrure. Les autres portes peuvent être ouvertes en tirant les poignées intérieures.

Verrouillage

Pousser vers l'intérieur le bouton de sûreté de toutes les portes, sauf celle du conducteur. Puis fermer la porte du conducteur et la verrouiller de l'extérieur avec la clé.

Serrures de porte électriques

Combi, bus

Pour la sécurité, le conducteur a la possibilité d'actionner, à distance, les serrures de porte électriques des passagers.

Toutes les portes doivent être intégralement fermées et le verrouillage automatique doit être désactivé  27.

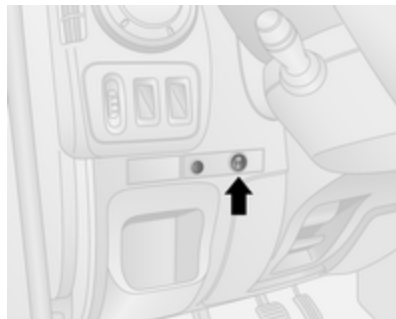

Pour verrouiller, presser le côté I du commutateur ; le témoin situé à côté du commutateur clignote une fois (puis s'éteint) et un signal sonore d'avertissement retentit.



Les témoins des portes correspondantes s'éteignent.

Pour déverrouiller, appuyer sur le côté O du commutateur. Les témoins des portes correspondantes s'allument de façon continue.

Défaillance

En cas de défaillance du système, le témoin situé à côté du commutateur s'allume de façon continue et un signal sonore d'avertissement retentit.

Vérifier que les portes sont manuellement déverrouillées (commutateurs de serrures de portes intérieures).

Le cas échéant, faire remédier à la cause du problème par un atelier.

Verrouillage automatique

Verrouillage automatique après avoir pris la route

En fonction de la version du véhicule, cette fonction de protection peut être configurée pour verrouiller toutes les portes et le coffre dès que le véhicule roule.



Activation

Le contact étant mis, appuyer sur le commutateur de verrouillage central  et le maintenir enfoncé pendant environ cinq secondes. Jusqu'à ce qu'un signal sonore de confirmation retentisse.

Le voyant dans le commutateur s'allume lorsque le véhicule est verrouillé.

Désactivation

Le contact étant mis, maintenir enfoncé  pendant environ cinq secondes. Jusqu'à ce qu'un signal sonore de confirmation retentisse.

Sécurité enfants

⚠ Attention

Utiliser les sécurités enfants quand les places arrière sont occupées par des enfants.



Enfoncer la sécurité enfants pour que la porte ne puisse pas être ouverte depuis l'intérieur. La relever pour la désactiver.

Portes

Porte coulissante

Déverrouiller la porte latérale coulissante avec la commande à distance ou la clé (si le véhicule en est équipé). Ouvrir la porte en tirant sur la poignée et en faisant glisser la porte vers l'arrière.

Ouvrir et fermer la porte latérale coulissante uniquement lorsque le véhicule est à l'arrêt avec le frein de stationnement serré (sur certains modèles, un signal sonore retentit lorsque la porte latérale coulissante est ouverte et que le frein de stationnement est relâché).



La porte latérale coulissante peut être verrouillée depuis l'intérieur à l'aide du commutateur de verrouillage intérieur.

S'assurer que la porte latérale est bien fermée et verrouillée avant de prendre la route.

⚠ Attention

Faire attention lors du fonctionnement de la porte latérale coulissante. Risque de blessure.

Vérifier qu'aucun objet n'est coincé pendant son fonctionnement et que personne ne se trouve dans la zone où elle se déplace.

En cas de stationnement sur une route, les portes coulissantes ouvertes peuvent se déplacer involontairement de par leur propre poids.

Avant de prendre la route, fermer les portes coulissantes.

⚠ Danger

Ne pas rouler avec la porte latérale coulissante ouverte ou entrouverte, par exemple lors du transport des objets encombrants, car des gaz d'échappement toxiques, invisibles et inodores, pour-

raient pénétrer dans le véhicule. Ceux-ci peuvent rendre inconscients et sont mortels.

Verrouillage central ⇨ 23.

Porte coulissante électrique**Ouverture**

Véhicule à l'arrêt et frein de stationnement serré, appuyer sur le commutateur du tableau de bord pour ouvrir automatiquement la porte latérale coulissante. Le témoin du commutateur clignote pendant la manœuvre.

Si le commutateur est pressé pendant que le moteur est en arrêt automatique, le moteur redémarre automatiquement.

Système d'arrêt-démarrage ⇨ 145.

Remarque

Si le frein de stationnement n'est pas serré pendant que le commutateur est pressé, une sonnerie d'avertissement retentit et la porte coulissante motorisée ne s'ouvre pas.

Pour arrêter le mouvement à tout instant, appuyer de nouveau sur le commutateur. Appuyer une fois pour poursuivre le mouvement de la porte coulissante électrique.

Remarque

Si la porte coulissante électrique est bloquée de l'intérieur avec la sécurité enfants active, un signal sonore retentit. Débloquer manuellement la porte de l'intérieur.

Minibus

Le moteur redémarre automatiquement lors de l'actionnement de la porte coulissante électrique ou au cours d'un arrêt automatique.

Système d'arrêt-démarrage ⇨ 145.

Fermeture

Appuyer à nouveau sur le commutateur ; le témoin clignote et un signal sonore retentit pendant la manoeuvre.

En cas de difficultés à l'ouverture ou à la fermeture, par ex. en raison du gel, maintenir le commutateur enfoncé pour accroître la force électrique de la porte coulissante.

⚠ Attention

Faire attention lors du fonctionnement de la porte coulissante électrique. Risque de blessure, en particulier pour les enfants.

Il convient d'être particulièrement attentif lorsque le véhicule est garé dans une côte : ouvrir ou fermer la porte intégralement jusqu'à l'encliquetage en position de verrouillage.

Observer attentivement la porte quand elle fonctionne. Vérifier qu'aucun objet n'est coincé

pendant son fonctionnement et que personne ne se trouve dans la zone où elle se déplace.

Remarque

Ne pas actionner la porte coulissante électrique trop souvent sans faire tourner le moteur, car cela déchargera la batterie du véhicule.

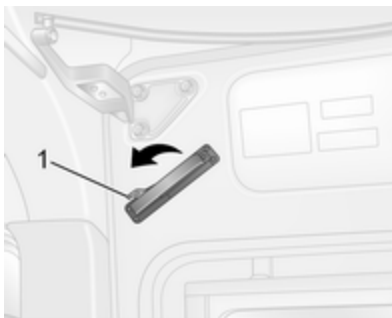
Sortie du véhicule en cas d'urgence

En cas d'urgence, la porte latérale coulissante peut être ouverte manuellement après avoir relâché la poignée intérieure.

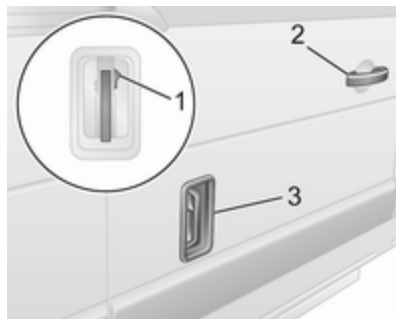

Il est également possible, si le véhicule est déverrouillé, ouvrir la porte en utilisant la poignée extérieure (en fonction de la variante du modèle). Soulever la poignée (3) sur la position du deuxième cran, puis faire glisser la porte vers l'arrière en utilisant la poignée (2) se trouvant près du bord avant de la porte.

Réinitialisation

Si la porte a été ouverte manuellement, le système de porte coulissante électrique doit être réinitialisé.



Ouvrir la porte latérale coulissante à moitié et déplacer la poignée appropriée sur la position du premier cran, le témoin s'allume sur le tableau de bord. Puis appuyer sur le bouton (1) de la poignée concernée.

Déplacer la poignée de l'avant vers l'arrière pour vérifier le bon fonctionnement du moteur d'actionneur de porte ; puis appuyer et maintenir enfoncé le commutateur sur le tableau de bord pour complètement fermer la porte ; le témoin s'éteint lorsque le système est correctement réinitialisé.

Maintenance



Le propriétaire est responsable du remplacement de la courroie d'entraînement tous les 25 000 cycles ; c'est pourquoi un compteur est incorporé au bas du montant B. Le compteur est incrémenté à chaque ouverture et fermeture, et il n'est pas possible de le réinitialiser. Prendre contact avec un atelier.

En cas de défaillance de la courroie d'entraînement, la porte peut être ouverte et fermée manuellement.

Défaillance

Si une défaillance du système est détectée lors du déverrouillage des portes, un signal sonore retentit et la diode intégrée au commutateur s'allume. Vérifier la position de la poignée extérieure. Réinitialiser la poignée si elle se trouve dans la position ouverte et utiliser la clé pour opérer les serrures de porte.

Prendre contact avec un atelier si la défaillance persiste.

Marche latérale électrique

Attention

Faire attention lors de l'utilisation de la marche latérale électrique, en particulier par temps humide et froid.



La marche latérale électrique fonctionne automatiquement à l'ouverture ou à la fermeture de la porte coulissante.

⚠ Attention

Vérifier que l'espace libre est suffisant pour que la marche latérale électrique puisse se déployer intégralement et se rétracter sans obstruction.



Le témoin s'allume pendant le fonctionnement de la marche latérale électrique. S'il reste allumé avec la porte fermée, la marche n'est pas rétractée ou la porte n'a pas été complètement verrouillée.

En cas de défaillance, rétracter manuellement la marche latérale électrique en dévissant la manivelle orange se trouvant à l'arrière de la marche, en s'assurant qu'aucun obstacle n'empêche son retrait. Une fois la marche rétractée, visser la manivelle orange. Prendre contact avec un atelier.

Portes arrière

Verrouiller et déverrouiller les portes arrière avec la télécommande ou la clé (si le véhicule en est équipé).

Système de verrouillage central
 ⇨ 23, serrures manuelles de porte
 ⇨ 22.

Pour ouvrir la porte arrière droite, tirer la poignée extérieure.



La porte droite peut également être ouverte de l'intérieur du véhicule en tirant sur la poignée intérieure.



La porte arrière gauche est alors déverrouillée à l'aide du levier.

⚠ Attention

Les feux arrière peuvent être cachés si les portes arrière sont ouvertes et que le véhicule stationne sur le bord de la chaussée.

Signaler la présence du véhicule aux autres usagers en utilisant un triangle de présignalisation ou tout autre équipement spécifié par le code de la route.

Les portes sont maintenues dans une position à 90°, grâce à des limiteurs d'ouverture.



Pour ouvrir les portes à 180° ou plus (en fonction du modèle), libérer les limiteurs d'ouverture des loquets dans les cadres de porte et ouvrir les portes à la position souhaitée.



Lors de l'ouverture des portes à 270°, les portes sont maintenues en position totalement ouvertes grâce à des aimants situés sur le flanc de la carrosserie.

⚠ Attention

Vérifier que les portes ouvertes à fond sont bien fixées.

Des portes ouvertes peuvent se refermer en claquant sous l'effet du vent !

Lors de la fermeture des portes, attacher chaque limiteur d'ouverture au loquet du cadre de porte.

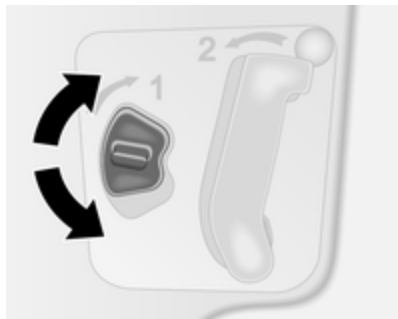

Les portes arrière peuvent être verrouillées depuis l'intérieur à l'aide du commutateur de verrouillage intérieur situé sur l'intérieur de la porte droite.

Toujours fermer la porte gauche avant la porte droite.

Combi, bus

Sur les véhicules avec direction à gauche, les portes arrière sont ouvertes depuis l'intérieur en tirant sur la poignée intérieure.

Les véhicules à conduite à droite, tirer sur la poignée intérieure de la porte droite depuis l'intérieur du véhicule et ouvrir, puis relâcher la porte gauche en abaissant le levier et ouvrir.

Toujours fermer la porte gauche avant la porte droite.

⚠ Danger

Ne pas rouler avec les portes arrière ouvertes ou entrouvertes, par exemple lors du transport des objets encombrants, car des gaz d'échappement toxiques, invisibles et inodores, pourraient pénétrer dans le véhicule. Ceux-ci peuvent rendre inconscients et sont mortels.

Sécurité du véhicule

Dispositif antivol

⚠ Attention

Ne pas mettre le dispositif antivol en marche quand des personnes sont dans le véhicule ! Le déverrouillage de l'intérieur est impossible.

Le système condamne toutes les portes. Toutes les portes doivent être fermées pour pouvoir activer le système.

Remarque

Quand les feux de détresse ou les feux latéraux sont enclenchés, le dispositif antivol ne peut pas être activé.

L'activation ou la désactivation n'est pas possible avec le bouton de verrouillage central.

Activation



Appuyer deux fois sur  en moins de trois secondes.

Les feux de détresse clignotent cinq fois à titre de confirmation.

Désactivation

Déverrouiller les portes en appuyant sur  de la télécommande.

Alarme antivol

L'alarme antivol fonctionne en association avec le verrouillage central.

Elle surveille :

- portes, hayon et capot
- habitacle
- coffre
- allumage
- interruption de l'alimentation électrique de la sirène

Activation

Toutes les portes et le capot doivent être fermés.



Appuyer sur  pour activer l'alarme antivol. Les feux de détresse clignotent deux fois pour confirmer l'activation.

Si les feux de détresse ne clignotent pas lors de l'activation, une porte ou le capot moteur n'est pas bien fermé.

Remarque

Toute modification de l'environnement intérieur du véhicule, telle que l'usage de housses de siège et vitres ouvertes risque de perturber la fonction de surveillance de l'habitacle.

Désactivation

Le déverrouillage du véhicule ou la mise du contact désactive l'alarme antivol. Les feux de détresse clignotent une fois pour confirmer la désactivation.

Remarque

Si l'alarme s'est déclenchée, déverrouiller le véhicule avec la clé n'arrêtera pas la sirène d'alarme. Pour arrêter la sirène d'alarme, mettre le contact. Si l'alarme s'est déclenchée, les feux de détresse ne clignoteront pas lors de la désactivation.

Activation sans surveillance de l'habitacle

Désactiver la surveillance de l'habitacle quand des personnes ou des animaux restent dans le véhicule ou si le chauffage auxiliaire ⇨ 130 est programmé pour un démarrage temporisé ou commandé à distance.



Selon la configuration du véhicule :

- enfoncer et maintenir  ou
- mettre le contact et le couper deux fois rapidement, fermer alors les portes et activer le système antivol

Un signal sonore est émis comme confirmation.

Cette situation subsiste jusqu'à ce que les portes soient déverrouillées.

Alarme

Une fois déclenchée, l'alarme retentit via une sirène auto-alimentée distincte et les feux de détresse clignotent en même temps. Le nombre et la durée des signaux d'alarme sont spécifiés par la législation.

Si la batterie du véhicule est débranchée ou si l'alimentation de l'alarme est coupée, la sirène d'alarme retentira. Si la batterie du véhicule doit être débranchée, d'abord désactiver l'alarme antivol.

Pour arrêter la sirène d'alarme (si elle s'est déclenchée) et, par conséquent, désactiver l'alarme antivol, rebrancher la batterie du véhicule et déverrouiller le véhicule en appuyant sur le bouton  de la télécommande (ou mettre le contact).

Blocage du démarrage

Le système fait partie du commutateur d'allumage et vérifie si le véhicule peut être démarré avec la clé utilisée.

Le blocage du démarrage est automatiquement activé après avoir enlevé la clé de la serrure d'allumage et aussi si la clé est laissée dans le commutateur d'allumage quand le moteur est arrêté.

S'il est impossible de démarrer le moteur, couper le contact et enlever la clé, attendre plus ou moins deux secondes, puis répéter la tentative de démarrage. Si la tentative de démarrage est à nouveau infructueuse, essayer de démarrer le moteur en utilisant la clé de réserve et prendre contact avec un atelier.

Remarque

Les étiquettes d'identification de fréquence radio (RFID) peuvent provoquer des interférences avec la clé. Ne les placez pas près de la clé en démarrant le véhicule.

Remarque

Le blocage du démarrage ne verrouille pas les portes. Toujours verrouiller les portes en quittant le véhicule et activer l'alarme antivol
⇨ 23, ⇨ 35.

Rétroviseurs extérieurs**Forme convexe**

Le rétroviseur extérieur convexe se compose d'une zone asphérique et réduit les angles morts. La forme du miroir rend les objets d'apparence plus petite, ce qui rend plus difficile l'estimation des distances.

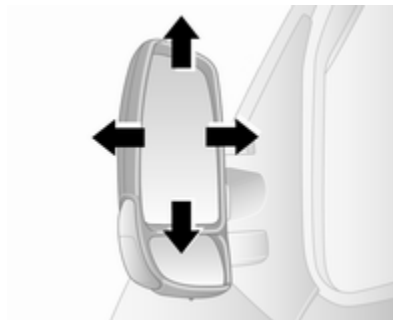
Réglage manuel

Régler les rétroviseurs en les faisant pivoter dans la direction souhaitée.

Les miroirs inférieurs ne sont pas réglables.

Réglage électrique

Mettre le contact pour opérer les rétroviseurs extérieurs.

Sélectionner le rétroviseur extérieur concerné en tournant la commande vers la gauche ou la droite. Pivoter ensuite la commande pour régler le rétroviseur.

En position centrale, aucun rétroviseur n'est sélectionné.

Les miroirs inférieurs ne sont pas réglables.

Rabattement



Pour la sécurité des piétons, les rétroviseurs extérieurs se rabattent s'ils sont violemment heurtés. Repositionner le rétroviseur en appuyant légèrement sur son boîtier.

Position de stationnement

Les rétroviseurs extérieurs peuvent être rabattus en appuyant doucement sur le bord extérieur du boîtier, par exemple en cas de stationnement dans un endroit exigu.

Rétroviseurs chauffés



Commandés en appuyant sur  de chaque système. Le voyant intégré au bouton s'allume pendant le fonctionnement.



Le chauffage fonctionne quand le moteur tourne et est automatiquement arrêté au bout d'un certain temps.

Climatisation automatique ⇨ 122.

Climatisation électronique ⇨ 125.

Rétroviseur intérieur

Position nuit manuelle

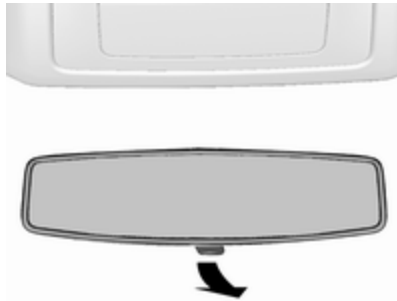

Pour réduire l'éblouissement, régler le levier sous le rétroviseur.

Rétroviseur grand angle



Selon le véhicule, un grand rétroviseur convexe se trouve devant le pare-soleil passager avant afin d'améliorer la visibilité et de réduire les angles morts.

Vitres

Pare-brise

Autocollants sur le pare-brise

Ne pas fixer d'autocollants sur le pare-brise, par ex. des autocollants de péage ou tout autre élément identique, dans la zone du rétroviseur intérieur du pare-brise. Dans le cas contraire, la zone de détection du capteur se trouvant dans le logement de rétroviseur pourrait se trouver restreinte.

Remplacement du pare-brise

Avertissement

Si le véhicule est doté d'un capteur de caméra orienté vers l'avant pour les systèmes d'assistance au conducteur, il est très important que tout remplacement de pare-brise soit effectué précisément et conformément aux spécifications d'Opel. Faute de quoi ces systèmes peuvent ne pas fonctionner.

correctement et il existe un risque de comportement et/ou de messages inattendus de ces systèmes.

Lève-vitres manuels

Les vitres de portes peuvent être ouvertes ou fermées au moyen des manivelles de vitre.

Lève-vitres électriques

⚠ Attention

Manipuler les lève-vitres électroniques avec prudence. Risque de blessure, en particulier pour les enfants.

Fermer les vitres en observant bien la zone de fermeture. S'assurer que rien ne puisse être coincé.

Mettre le contact pour manœuvrer les lève-vitres électriques.



Manœuvrer le commutateur de la vitre concernée en l'appuyant pour l'ouvrir ou en le relevant pour la fermer.

Pour les véhicules avec fonction d'ouverture automatique de la vitre de la porte du conducteur ; au cours de l'ouverture, actionner à nouveau le commutateur pour arrêter le mouvement d'ouverture de la vitre.

En cas de problème de fermeture, par exemple dû au gel, actionner plusieurs fois le commutateur pour fermer la vitre étape par étape.

Surcharge

Si les vitres sont manœuvrées fréquemment à de courts intervalles, la commande des vitres est désactivée un certain temps.

Vitres arrière

Vitres latérales coulissantes



Appuyer sur le verrou et faire coulisser la vitre pour l'ouvrir. Vérifier que le verrou s'engage à la fermeture.

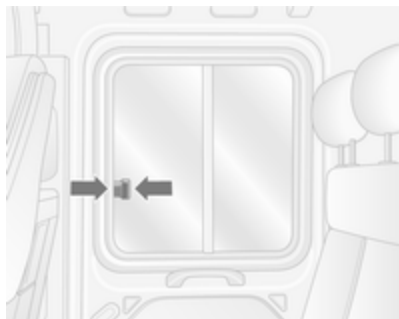

Appuyer sur le verrou et faire coulisser la vitre pour l'ouvrir. Vérifier que le verrou s'engage à la fermeture.

Ouverture des vitres latérales

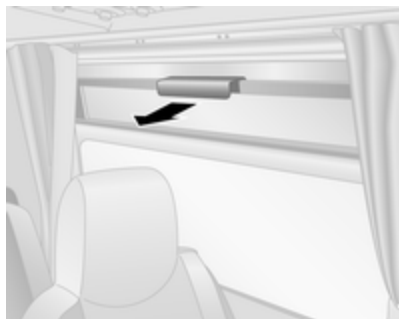

Tirer sur la poignée pour ouvrir la vitre.

Remarque

Certaines vitres peuvent ne pas s'ouvrir complètement en fonction du modèle.

Sortie du véhicule en cas d'urgence



Pour sortir du véhicule en cas d'urgence, utiliser le marteau 1 pour briser la vitre 2.

En fonction de la version du véhicule, la sortie de secours peut être via le panneau vitré du toit ↗ 43.

Lentille de recul



Une lentille de recul peut être placée sur la lunette arrière.

La lentille de recul aide le conducteur en marche arrière en réduisant les angles morts.

Lunette arrière chauffante



Commandés en appuyant sur  de chaque système. Le voyant intégré au bouton s'allume pendant le fonctionnement.



Le chauffage fonctionne quand le moteur tourne et est automatiquement arrêté au bout d'un certain temps.

Climatisation automatique ↗ 122.

Climatisation automatique ↗ 125.

Pare-soleil

Les pare-soleil peuvent être abaissés et pivotés latéralement pour éviter les éblouissements.

Si les pare-soleil sont équipés de miroirs de courtoisie, les caches de ces derniers doivent être fermés en roulant.

Les pare-soleil peuvent également être dotés d'un support pour les tickets de parking etc.

Rétroviseur grand angle ↗ 39.

Toit

Panneau vitré



Selon le modèle, le compartiment de chargement peut intégrer un panneau de toit de verre simple ou double.

Sortie du véhicule en cas d'urgence



En cas d'urgence, on peut briser la vitre. Utiliser le marteau fourni pour frapper le panneau vitré.

En fonction de la version du véhicule, la sortie de secours peut se réaliser alternativement via les vitres latérales ⇨ 40.

Sièges, systèmes de sécurité

Appuis-tête	44
Sièges avant	46
Position de siège	46
Réglage de siège	47
Accoudoir	51
Chauffage	51
Sièges arrière	52
Ceintures de sécurité	55
Ceinture de sécurité à trois points	56
Système d'airbag	59
Système d'airbag frontal	62
Système d'airbag latéral	63
Désactivation d'airbag	64
Systèmes de sécurité pour enfant	65
Emplacements de montage d'un système de sécurité pour enfant	68

Appuis-tête

Position

⚠ Attention

Ne rouler que si l'appui-tête est correctement réglé.

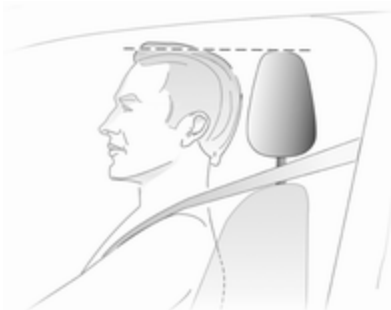

Le bord supérieur de l'appui-tête doit toujours être au niveau du haut de la tête. Si cela s'avérait impossible pour des personnes de très grande taille, l'appui-tête doit être réglé sur la posi-

tion la plus haute. Pour des personnes de très petite taille, régler l'appui-tête sur la position la plus basse.

Réglage

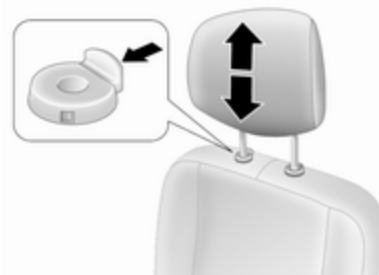

Tirer vers le haut pour relever ou appuyer sur le bouton et abaisser l'appui-tête. Vérifier que l'appui-tête s'engage.



En fonction de la version, les appuis-tête peuvent également être inclinés vers l'avant ou vers l'arrière. Pousser ou tirer la partie inférieure de l'appui-tête pour l'ajuster.

Remarque

Des accessoires homologués ne peuvent être attachés à l'appui-tête de passager avant que si le siège n'est pas occupé.

Démontage

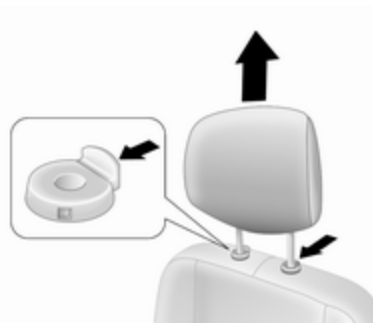

Par exemple lorsque vous utilisez un système de sécurité pour enfant ↻ 65.

Commencer par incliner le dossier vers l'avant puis lever l'appui-tête à la position la plus élevée. Appuyer sur les deux boutons de déverrouillage et tirer l'appui-tête vers le haut pour le retirer.

Ranger les appuis-tête en les attachant dans le coffre.

Ne pas rouler avec l'appui-tête enlevé si le siège est occupé.

Pose

Commencer par incliner le dossier vers l'avant, puis insérer les tiges de l'appui-tête dans leurs orifices.

Abaisser autant que possible l'appui-tête, puis relever l'appui-tête (commencer par appuyer au besoin sur les boutons de déverrouillage) jusqu'à ce qu'il s'enclenche fermement dans la position désirée.

Sièges avant

Position de siège

⚠ Attention

Ne conduire que si le siège est correctement réglé.

⚠ Danger

Ne pas s'asseoir à moins de 25 cm du volant afin de permettre le déploiement de l'airbag en toute sécurité.

⚠ Attention

Ne jamais régler les sièges en roulant. Ils pourraient se déplacer de manière incontrôlée.

⚠ Attention

Ne jamais ranger d'objets en vrac sous les sièges.

Vide-poches sous le siège, boîte de rangement ⇨ 77



- S'asseoir avec les fesses aussi près que possible du dossier. Ajuster la distance entre le siège et les pédales de sorte que les jambes soient légèrement fléchies en enfonçant les pédales. Reculer au maximum le siège du passager avant.

- Régler la hauteur de siège suffisamment haut que pour disposer d'un champ de vision claire de tous les côtés et de tous les instruments. Respecter un écartement d'au moins une main entre la tête et le cadre du toit. Les cuisses doivent reposer légèrement sur le siège sans s'y enfoncer.
- S'asseoir avec les épaules aussi près que possible du dossier. Régler l'inclinaison du dossier de sorte qu'il soit possible d'atteindre le volant avec les bras légèrement fléchis. En tournant le volant, le contact entre les épaules et le dossier doit être maintenu. Ne pas trop incliner le dossier vers l'arrière. Nous conseillons un angle d'inclinaison maximal d'environ 25°.
- Ajuster le siège et le volant de sorte que le poignet repose sur le dessus du volant avec le bras entièrement déplié et les épaules sur le dossier.
- Régler le volant ⇨ 87.
- Régler les appuie-tête ⇨ 44.

- Réglage de la hauteur des ceintures de sécurité ↗ 56.
- Régler le soutien lombaire de manière à épouser la forme naturelle de la colonne vertébrale ↗ 47.

Réglage de siège

Conduire uniquement le véhicule si les sièges et les dossiers sont correctement encliquetés.

Réglage longitudinal



Tirer la poignée, déplacer le siège et relâcher la poignée.

Essayer de déplacer le siège vers l'arrière et l'avant pour s'assurer que le siège est verrouillé en place.

Réglage longitudinal du siège à suspension



Tirer la poignée, déplacer le siège et relâcher la poignée.

Essayer de déplacer le siège vers l'arrière et l'avant pour s'assurer que le siège est verrouillé en place.

Inclinaison du dossier

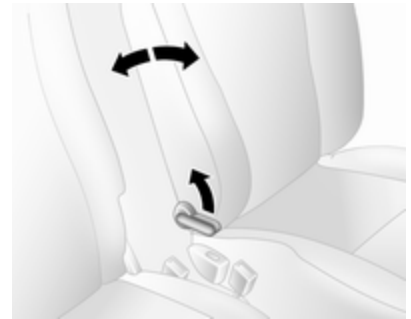

Tirer le levier, régler l'inclinaison et relâcher le levier. Laisser le siège s'encliquer de manière audible.

Inclinaison du dossier du siège à suspension



Tirer le levier, régler l'inclinaison et relâcher le levier. Laisser le siège s'encliqueter de manière audible.

Hauteur de siège



Mouvement de pompage du levier

vers le haut : siège plus haut
vers le bas : siège plus bas

Hauteur de siège à suspension

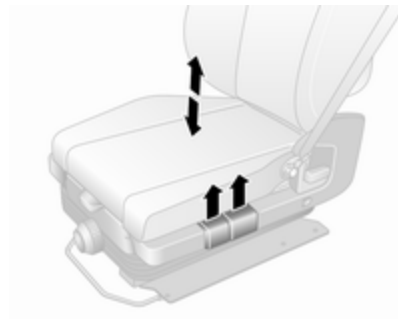

Tirer la manette de déverrouillage avant pour régler la hauteur de la partie avant du siège.

Tirer la manette de déverrouillage arrière pour régler la hauteur de la partie arrière du siège.

Soutien lombaire



Régler le soutien lombaire en fonction des besoins personnels.

Augmenter ou diminuer le soutien : tourner la roue moletée sans exercer d'effort sur le dossier.

Soutien lombaire de siège à suspension



Régler le soutien lombaire en fonction des besoins personnels.

Opérer la pompe à main de manière répétitive (située sous le l'unité) pour augmenter la fermeté.

Appuyer sur le bouton de décharge (sur l'avant de l'unité) pour diminuer la fermeté.

Sensibilité du siège à suspension



Pour ajuster le niveau de sensibilité du siège à suspension.

tourner à droite : plus dure
tourner à gauche : moins dure

Réglage de siège pivotant

Position du siège



Déplacer la poignée **2**, déplacer le siège et relâcher la poignée.

Essayer de déplacer le siège vers l'arrière et l'avant pour s'assurer que le siège est verrouillé en place.

Dossiers de siège

Tirer la manette **1**, régler l'inclinaison et relâcher la manette. Laisser le siège s'encliqueter de manière audible.

Angle de la base du siège

Déplacer la poignée **3** pour régler l'angle de la base du siège.

Soutien lombaire

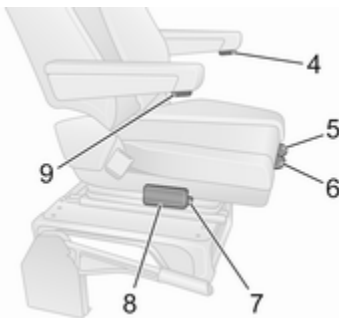

Régler le soutien lombaire en fonction des besoins personnels.

Opérer la pompe à main **8** de manière répétitive (située sous l'unité) pour augmenter la fermeté.

Appuyer sur le bouton de décharge **7** pour diminuer la fermeté.

Positionnement de la base de siège

Soulever la poignée **5**, déplacer la base du siège vers l'avant ou l'arrière, relâcher la poignée.

Accoudoirs

Pour régler la hauteur des accoudoirs, tourner le bouton **4** ou **9**.

Pivotement du siège

Le siège du conducteur peut être pivoté sur 180° de la position face à la route, par exemple pour faciliter l'accès à la zone du coffre lorsque le véhicule est immobile et que le moteur est coupé.

Avant de faire pivoter le siège, effectuer les préparatifs suivants :

- Déboucler la ceinture de sécurité.
- Relever les accoudoirs.
- Reculer au maximum le siège.
- Régler l'angle de la base du siège à sa position la plus basse.
- Régler l'inclinaison du dossier de siège à la position verticale.
- Ouvrir la porte du conducteur.

Soulever la poignée **6**, faire pivoter le siège de la position face à la route, puis relâcher la poignée.

Toujours repositionner le siège face à la route avant de conduire le véhicule et vérifier que le siège est verrouillé en place avant de démarrer.

Accoudoir

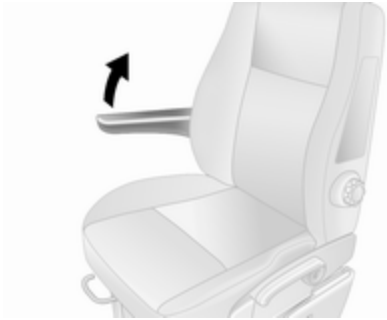

Les accoudoirs peuvent être relevés quand ils ne sont pas utilisés.

Chauffage

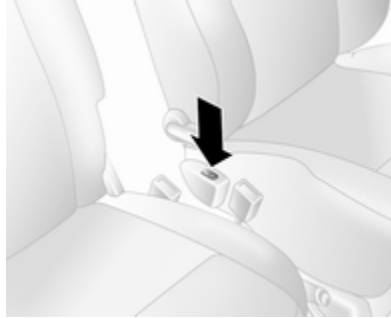

Appuyer sur  pour le siège correspondant ; la diode du commutateur s'allume. Appuyer sur l'autre extrémité du commutateur à bascule pour arrêter le chauffage du siège.

Véhicules avec siège à suspension : le commutateur  se trouve sous le levier de déverrouillage du dossier, sur le côté extérieur du siège.

Le chauffage de siège est à commande thermostatique et se coupe automatiquement lorsque la température du siège est suffisante. Le voyant s'allume pour indiquer que

le système est activé, et non pas simplement lorsque le chauffage est en marche.

Un usage prolongé n'est pas recommandé pour les personnes ayant la peau sensible.

Le chauffage des sièges n'est possible qu'avec le moteur en marche.

Sièges arrière

Accès aux sièges arrière



Pour faciliter l'accès aux sièges de la 3ème rangée (s'ils sont présents), ouvrir la porte latérale coulissante et tirer le levier de déverrouillage du siège d'accès rabattable de la 2ème rangée et rabattre le dossier du siège vers l'avant. Si nécessaire, détacher les ceintures de sécurité de leurs boucles.

⚠ Attention

S'assurer que le dossier revienne à la position correcte et que les boucles de ceinture de sécurité soit correctement fixées.

Bouclage et débouclage de ceinture de sécurité ⇨ 56.

Porte coulissante ⇨ 28.

Sièges arrière amovibles

⚠ Attention

Lors du retrait des sièges arrière, garder les mains et les pieds à l'écart de la zone du mouvement.

Ne jamais retirer les sièges en roulant. Ils pourraient se déplacer de manière incontrôlée.

Les sièges arrière et les appuis-tête doivent être complètement engagés avant d'occuper les sièges arrière.

Démontage

Sur certains modèles, l'espace de chargement peut être accru en retirant les sièges arrière.

⚠ Attention

Les sièges amovibles sont lourds ! Ne pas essayer de les enlever seul.

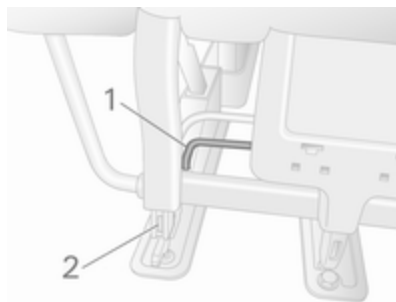

- Soulever le levier 1 des deux côtés du siège ; des goupilles 2 apparaissent pour indiquer que le siège est déverrouillé.

- Reculer le siège pour déverrouiller des points d'ancrage au plancher.
- Le siège peut maintenant être soulevé.

Pose

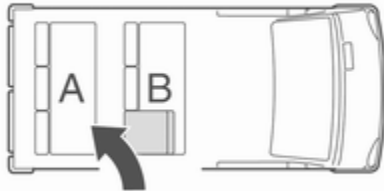

En reposant les sièges, toujours vérifier que la rangée avec le siège d'accès rabattable **B** est correctement positionnée devant la rangée de sièges fixes **A**.

Avertissement

Les sièges de 2e et 3e rangées ne sont pas interchangeables et doivent être remis à leur emplacement d'origine.

Remarque

S'assurer que les points d'ancrage sont propres avant de monter le siège. Ils doivent être exempts de poussières ou d'autres éléments pouvant empêcher un verrouillage ferme du siège.

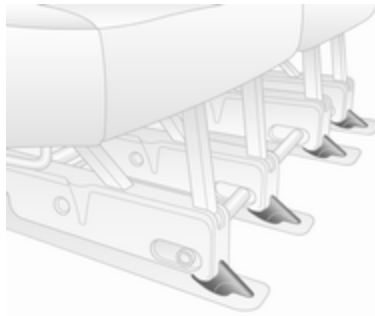

Positionner les guides de siège immédiatement derrière les points d'ancrage de plancher avant et faire coulisser vers l'avant pour l'engager.

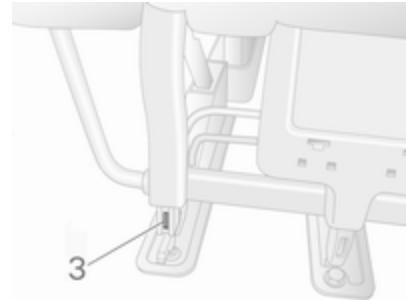

Le siège se verrouille automatiquement et les goupilles **3** disparaissent à la vue, indiquant que le siège est verrouillé.

Avertissement

Lors du montage des sièges, s'assurer que les sièges sont bien positionnés dans les points d'ancrage et que les loquets de verrouillage sont bien engagés.

Consulter un atelier si les sièges ne peuvent pas être verrouillés en position.

**Minibus
Démontage****⚠ Attention**

Les sièges amovibles sont lourds !
Ne pas essayer de les enlever seul.

À l'aide de l'outil de la trousse d'outillage se trouvant dans la boîte à gants, tourner les leviers pour débloquer le siège:

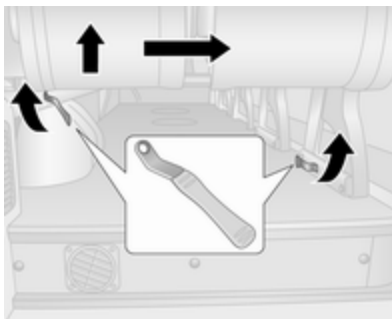

1. Débloquer la fixation externe.
2. Relâcher la fixation intérieure (située à la base du siège).
3. Soulever le siège par l'arrière.
4. Tirer le siège vers le centre du véhicule afin de libérer complètement le siège de ses points d'ancrage.

Pose**Remarque**

S'assurer que les points d'ancrage sont propres avant de monter le siège. Ils doivent être exempts de poussières ou d'autres éléments pouvant empêcher un verrouillage ferme du siège.

1. Placer le siège au-dessus des points d'ancrage.
2. Abaisser le siège jusqu'à ce qu'il s'engage de manière audible dans les points d'ancrage.
3. S'assurer que le siège est fermement verrouillé en position en essayant de déplacer le siège d'avant en arrière et de gauche à droite.

Répéter la procédure de pose si nécessaire.

Consulter un atelier si le siège ne peut pas être verrouillé en position.

Ceintures de sécurité



Les ceintures de sécurité sont bloquées lors d'accélération ou de décélération brutales du véhicule, ce qui assure le maintien des occupants à leur place. Le risque de blessure est ainsi sensiblement réduit.

⚠ Attention

Boucler la ceinture de sécurité avant chaque déplacement.

Les personnes non attachées mettent en danger tous les occupants du véhicule, en plus d'eux-mêmes.

Les ceintures de sécurité sont conçues pour n'être utilisées que par une seule personne à la fois.

Système de sécurité pour enfant
↳ 65.

Vérifier régulièrement toutes les parties du système de ceinture pour s'assurer qu'elles fonctionnent bien et qu'elles ne sont pas endommagées.

Faire remplacer les pièces endommagées. Après un accident, faire remplacer les ceintures et les rétracteurs de ceinture déclenchés dans un atelier.

Remarque

S'assurer que les ceintures ne sont pas coincées ni endommagées par des chaussures ou des objets tran-

chants. Empêcher que des saletés ne pénètrent dans les rétracteurs de ceinture.

Rappel de ceinture de sécurité

En fonction de la version, les deux sièges avant peuvent être dotés d'un rappel de ceinture de sécurité, indiqué par le témoin  au tableau de bord ↳ 97, ↳ 100.

Limiteurs d'effort



Aux sièges avant, ils réduisent la charge sur le corps grâce à un relâchement progressif de la ceinture pendant une collision.

Rétracteurs de ceinture de sécurité

Les ceintures de sécurité des sièges avant sont tendues en cas de collision avant et arrière d'une certaine gravité.

⚠ Attention

Une manipulation incorrecte (p. ex. la dépose ou la pose des ceintures) peut déclencher les rétracteurs de ceinture.

Le déclenchement des rétracteurs de ceinture est indiqué par un témoin  qui est allumé continuellement  100.

Faire remplacer les rétracteurs de ceinture déclenchés par un atelier. Les rétracteurs de ceinture ne se déclenchent qu'une seule fois.

Remarque

Ne pas fixer ou installer d'accessoires ou d'autres objets qui peuvent interférer avec le fonctionnement des rétracteurs de ceinture. Ne pas apporter de changement aux composants des prétensionneurs de ceinture car cela annulerait l'homologation d'usage du véhicule.

Ceinture de sécurité à trois points**Ceinture de sécurité des sièges avant****Boucler**

Tirer la ceinture hors de l'enrouleur, la guider sur le corps sans la vriller et insérer la plaque de verrouillage dans la boucle.

En roulant, tendre régulièrement la sangle abdominale en tirant sur la sangle thoracique.

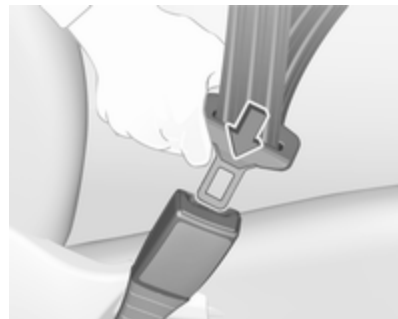

Le port de vêtements larges ou épais gêne la position tendue de la ceinture. Ne pas placer d'objets, comme un sac à main ou un téléphone portable, entre la ceinture et le corps.

⚠ Attention

Ne pas faire passer la ceinture sur des objets durs ou fragiles dans les poches des vêtements.

Rappel de ceinture de sécurité   100.

Réglage en hauteur

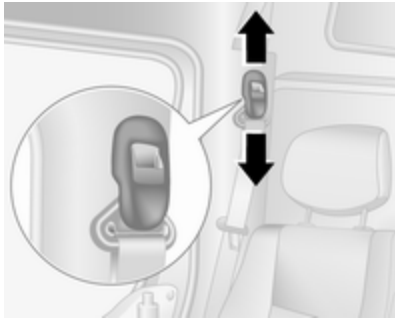

1. Sortir un peu la ceinture.
2. Déplacer le réglage de hauteur vers le haut ou appuyer sur le bouton pour le désengager et déplacer le réglage de hauteur vers le bas.



Régler la hauteur de sorte que la ceinture passe au-dessus de l'épaule. Elle ne doit pas passer sur le cou ou le haut du bras.

⚠ Attention

Ne pas régler pendant la conduite.

Déboucler



Pour détacher la ceinture, appuyer sur le bouton rouge de la boucle de ceinture. La ceinture de sécurité s'enroule automatiquement.

Ceinture de sécurité des sièges arrière

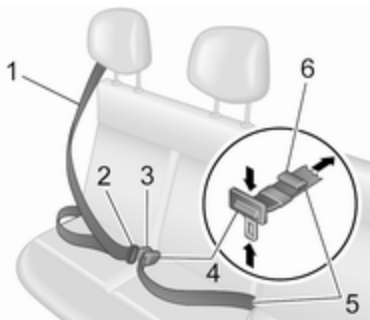

Retirer la sangle 1 de l'enrouleur, la guider non tordue à travers la carrosserie et vérifier si la plaque de verrouillage 2 est complètement engagée dans sa boucle 3 en tirant sur la plaque de verrouillage 2.

La sangle abdominale 5 doit être portée étroitement sur les cuisses et contre l'abdomen.

Pour serrer, tirer sur la section libre 6 de la sangle. Pour desserrer, faire tourner la boucle de réglage 4 jusqu'à ce qu'elle soit à 90° par rapport à la

sangle et appuyer sur la boucle de réglage 4 en tirant sur la sangle abdominale 5.

Le port de vêtements larges ou épais gêne la position tendue de la ceinture. Ne pas placer d'objets, comme un sac à main ou un téléphone portable, entre la ceinture et le corps.

⚠ Attention

Ne pas faire passer la ceinture sur des objets durs ou fragiles dans les poches des vêtements.

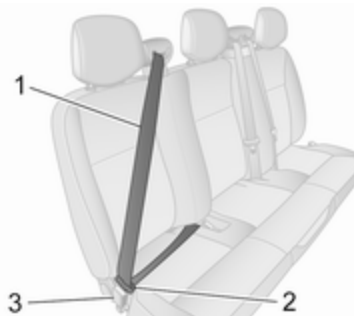

Pour déverrouiller, appuyer sur le bouton rouge de la boucle de ceinture de sécurité 3 pour relâcher la plaque de verrouillage 2.

Guider la ceinture de sécurité 1 étant donné qu'elle se rétracte automatiquement.

⚠ Attention

Les sièges arrière et les appuis-tête doivent être complètement engagés avant d'occuper les sièges arrière.

Sièges arrière ⇨ 52.

Avertissement

Pour éviter d'endommager le véhicule, fixer toujours les ceintures de sécurité arrière même si les sièges ne sont pas occupés.

Utilisation de la ceinture de sécurité pendant la grossesse



⚠ Attention

La sangle abdominale doit passer le plus bas possible sur le bassin pour éviter la pression sur le bas-ventre.

Système d'airbag

Le système d'airbags comporte une série de systèmes individuels en fonction de l'étendue de l'équipement.

Une fois déclenché, les airbags se déploient en quelques millisecondes. Il se dégonfle si rapidement que cela passe souvent inaperçu pendant la collision.

⚠ Attention

Le système d'airbag se déploie de manière explosive et les réparations doivent être effectuées uniquement par du personnel qualifié.

⚠ Attention

L'ajout d'accessoires modifiant la configuration d'origine du châssis du véhicule, du système de pare-chocs, de leur hauteur, de la tôlerie d'extrémité avant ou latérale, peut empêcher le système d'air-

bag de fonctionner correctement. Le fonctionnement du système d'airbag peut également être affecté par la modification de toute pièce des sièges avant, des ceintures de sécurité, du module de détection et de diagnostic d'airbag, du volant, du tableau de bord, des joints d'étanchéité de porte intérieurs y compris les haut-parleurs, de l'un des modules d'airbag, de garniture de plafonnier ou de montant, des capteurs avant, des capteurs d'impact latéral ou du câblage d'airbag.

Remarque

Dans la zone de la console centrale se trouve l'électronique de commande du système d'airbags et de rétracteurs de ceinture. Ne ranger aucun objet magnétique à cet endroit.

Ne relier aucun objet aux recouvrements des airbags et ne pas les recouvrir d'autres matériaux. Faire remplacer les recouvrements endommagés dans un atelier.

Chaque airbag ne peut être déclenché qu'une seule fois. Faire remplacer les airbags par un atelier. En outre, il peut être nécessaire de faire remplacer le volant, le tableau de bord, des pièces de garnissage, les joints de portes, les poignées et les sièges.

Ne pas apporter de changement au système d'airbag, car cela annulerait l'homologation d'usage du véhicule.

Témoin  des systèmes d'airbags
 ⇨ 100.

Systèmes de sécurité pour enfant sur le siège passager avant avec systèmes d'airbag

Avertissement selon la réglementation ECE R94.02 :



EN: NEVER use a rear-facing child restraint system on a seat protected by an ACTIVE AIRBAG in front of it, DEATH or SERIOUS INJURY to the CHILD can occur.

DE: Nach hinten gerichtete Kindersitze NIEMALS auf einem Sitz verwenden, der durch einen davor befindlichen AKTIVEN AIRBAG geschützt ist, da dies den TOD oder SCHWERE VERLETZUNGEN DES KINDES zur Folge haben kann.

FR: NE JAMAIS utiliser un siège d'enfant orienté vers l'arrière sur un siège protégé par un COUSSIN GONFLABLE ACTIF placé devant lui, sous

peine d'infliger des BLESSURES GRAVES, voire MORTELLES à l'ENFANT.

ES: NUNCA utilice un sistema de retención infantil orientado hacia atrás en un asiento protegido por un AIRBAG FRONTAL ACTIVO. Peligro de MUERTE o LESIONES GRAVES para el NIÑO.

RU: ЗАПРЕЩАЕТСЯ устанавливать детское удерживающее устройство лицом назад на сиденье автомобиля, оборудованном фронтальной подушкой безопасности, если ПОДУШКА НЕ ОТКЛЮЧЕНА! Это может привести к СМЕРТИ или СЕРЬЕЗНЫМ ТРАВМАМ РЕБЕНКА.

NL: Gebruik NOOIT een achterwaarts gericht kinderzitje op een stoel met een ACTIEVE AIRBAG ervoor, om DODELIJK of ERNSTIG LETSEL van het KIND te voorkomen.

DA: Brug ALDRIG en bagudvendt autostol på et forsæde med AKTIV AIRBAG, BARNET kan komme I LIVSFARE eller komme ALVORLIGT TIL SKADE.

SV: Använd ALDRIG en bakåtvänd barnstol på ett säte som skyddas med en framförvarande AKTIV AIRBAG. DÖDSFALL eller ALLVARLIGA SKADOR kan drabba BARNET.

FI: ÄLÄ KOSKAAN sijoita taaksepäin suunnattua lasten turvaistuinta istuimelle, jonka edessä on AKTIIVINEN TURVATYYNY, LAPSI VOI KUOLLA tai VAMMAUTUA VAKAVASTI.

NO: Bakovervendt barnesikringsutstyr må ALDRI brukes på et sete med AKTIV KOLLISJONSPUTE foran, da det kan føre til at BARNET utsettes for LIVSFARE og fare for ALVORLIGE SKADER.

PT: NUNCA use um sistema de retenção para crianças voltado para trás num banco protegido com um AIRBAG ACTIVO na frente do mesmo, poderá ocorrer a PERDA DE VIDA ou FERIMENTOS GRAVES na CRIANÇA.

IT: Non usare mai un sistema di sicurezza per bambini rivolto all'indietro su un sedile protetto da AIRBAG ATTIVO di fronte ad esso: pericolo di MORTE o LESIONI GRAVI per il BAMBINO!

EL: ΠΟΤΕ μη χρησιμοποιείτε παιδικό κάθισμα ασφαλείας με φορά προς τα πίσω σε κάθισμα που προστατεύεται από μετωπικό ΕΝΕΡΓΟ ΑΕΡΟΣΑΚΟ, διότι το παιδί μπορεί να υποστεί ΘΑΝΑΣΙΜΟ ή ΣΟΒΑΡΟ ΤΡΑΥΜΑΤΙΣΜΟ.

PL: NIE WOLNO montować fotelika dziecięcego zwróconego tyłem do kierunku jazdy na fotelu, przed którym znajduje się WŁĄCZONA PODUSZKA POWIETRZNA. Niezastosowanie się do tego zalecenia może być przyczyną ŚMIERCI lub POWAŻNYCH OBRAŻEŃ u DZIECKA.

TR: Arkaya bakan bir çocuk emniyet sistemini KESİNLİKLE önünde bir AKTİF HAVA YASTIĞI ile korumakta olan bir koltukta kullanmayınız. ÇOCUK ÖLEBİLİR veya AĞIR ŞEKİLDE YARALANABİLİR.

UK: НИКОЛИ не використовуйте систему безпеки для дітей, що встановлюється обличчям назад, на сидінні з УВІМКНЕНОЮ ПОДУШКОЮ БЕЗПЕКИ, інакше це

може призвести до СМЕРТИ чи СЕРЬОЗНОГО ТРАВМУВАННЯ ДИТИНИ.

HU: SOHA ne használjon hátrafelé néző biztonsági gyerekülést előlről AKTÍV LÉGZSÁKKAL védett ülésen, mert a GYERMEK HALÁLÁT vagy KOMOLY SÉRÜLÉSÉT okozhatja.

HR: NIKADA nemojte koristiti sustav zadržavanja za djecu okrenut prema natrag na sjedalu s AKTIVNIM ZRAČNIM JASTUKOM ispred njega, to bi moglo dovesti do SMRTI ili OZBILJNIH OZLJEDA za DIJETE.

SL: NIKOLI ne nameščajte otroškega varnostnega sedeža, obrnjenega v nasprotni smeri vožnje, na sedež z AKTIVNO ČELNO ZRAČNO BLAZINO, saj pri tem obstaja nevarnost RESNIH ali SMRTNIH POŠKODB za OTROKA.

SR: NIKADA ne koristiti bezbednosni sistem za decu u kome su deca okrenuta unazad na sedištu sa AKTIVNIM VAZDUŠNIM JASTUKOM ispred sedišta zato što DETE može da NASTRADA ili da se TEŠKO POVREDI.

МК: НИКОГАШ не користете детско седиште свртено наназад на седиште заштитено со АКТИВНО ВОЗДУШНО ПЕРНИЧЕ пред него, затоа што детето може ДА ЗАГИНЕ или да биде ТЕШКО ПОВРЕДЕНО.

ВГ: НИКОГА не използвайте детска седалка, гледаща назад, върху седалка, която е защитена чрез АКТИВНА ВЪЗДУШНА ВЪЗГЛАВНИЦА пред нея - може да се стигне до СМЪРТ или СЕРИОЗНО НАРАНЯВАНЕ на ДЕТЕТО.

RO: Nu utilizați NICIODATĂ un scaun pentru copil îndreptat spre partea din spate a mașinii pe un scaun protejat de un AIRBAG ACTIV în fața sa; acest lucru poate duce la DECESUL sau VĂTĂMAREA GRAVĂ a COPIILUI.

CS: NIKDY nepoužívejte dětský zádržný systém instalovaný proti směru jízdy na sedadle, které je chráněno před sedadlem AKTIVNÍM AIRBAGEM. Mohlo by dojít k VÁŽNÉMU PORANĚNÍ nebo ÚMRTÍ DÍTĚTE.

SK: NIKDY nepoužívajte detskú sedačku otočenú vzad na sedadle chránenom AKTÍVNYM AIRBAGOM, pretože môže dôjsť k SMRTI alebo VÁŽNYM ZRANENIAM DIEŤAŤA.

LT: JOKIU BŪDU nemontuokite atgal atgręžtos vaiko tvirtinimo sistemas sėdynėje, prieš kurią įrengta AKTYVI ORO PAGALVĖ, nes VAIKAS GALI ŽŪTI arba RIMTAI SUSIŽALOTI.

LV: NEKĀDĀ GADĪJUMĀ neizmantojiet uz aizmuguri vērstu bērnu sēdekļi sēdvietā, kas tiek aizsargāta ar tās priekšā uzstādītu AKTĪVU DROŠĪBAS SPILVENU, jo pretējā gadījumā BĒRNS var gūt SMAGAS TRAUMAS vai IET BOJĀ.

ET: ÄRGE kasutage tahapoole suunatud lapseturvaistet istmel, mille ees on AKTIIVSE TURVAPADJAGA kaitstud iste, sest see võib põhjustada LAPSE SURMA või TÕSISE VIGASTUSE.

MT: QATT tuża trażżin għat-tfal li jħares lejn in-naħa ta' wara fuq sit protett b' AIRBAG ATTIV quddiemu; dan jista' jikkawża I-MEWT jew GRIEHI SERJI lit-TFAL.

GA: Ná húsáid srian sábháilteachta linbh cúil RIAMH ar shuíochán a bhfuil mála aeir ag feidhmiú os a chomhair. Tá baol BÁIS nó GORTÚ DONA don PHÁISTE ag baint leis.

Au-delà de l'avertissement requis par la réglementation ECE R94.02, et pour des raisons de sécurité, vous ne devez utiliser un système de sécurité pour enfant face à la route que conformément aux instructions et restrictions du tableau ⇨ 68.

L'étiquette d'airbag peut se trouver des deux côtés du pare-soleil du passager avant.

Danger

Ne pas utiliser de système de sécurité pour enfant sur le siège passager lorsque l'airbag avant est actif.

Désactivation d'airbag ⇨ 64.

Système d'airbag frontal

Le système d'airbags avant se compose de deux airbags, un dans le volant et un autre dans le tableau de

bord en face du passager avant. Ils sont reconnaissables à l'inscription **AIRBAG**.



De plus, un autocollant d'avertissement se trouve sur le côté du tableau de bord, visible quand la porte du passager avant est ouverte.

Le système d'airbag frontal se déclenche en cas d'un accident d'une certaine gravité. Le contact doit être mis.

Les airbags gonflés amortissent l'impact, réduisant dès lors considérablement le risque de blessure du tronc et de la tête des occupants avant.

⚠ Attention

Une protection optimale n'est assurée que si le siège se trouve dans la position correcte.

Position de siège ⇨ 46.

Ne placer aucune partie du corps ni objet dans la zone de déploiement de l'airbag.

Fixer correctement la ceinture de sécurité et l'enclencher fermement. C'est indispensable pour que la protection de l'airbag soit efficace.

Système d'airbag latéral

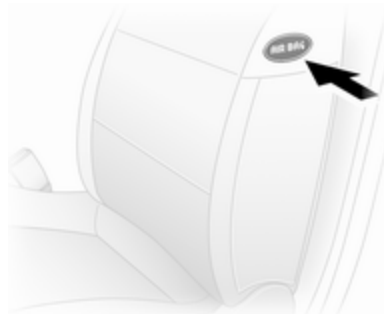

Le système d'airbags latéraux se compose d'un airbag dans chacun des dossiers de siège avant. Ils sont reconnaissables à l'inscription **AIRBAG**.

Le système d'airbag latéral se déclenche en cas d'un accident d'une certaine gravité. Le contact doit être mis.

Les airbags gonflés amortissent l'impact, réduisant dès lors considérablement le risque de blessure du tronc et du bassin en cas de collision latérale.

⚠ Attention

Ne placer aucune partie du corps ni objet dans la zone de déploiement de l'airbag.

Remarque

N'utiliser que des housses de protection de siège qui sont homologuées pour le véhicule. Ne pas couvrir les airbags.

Désactivation d'airbag

Les systèmes d'airbag frontaux et latéraux du siège passager avant doivent être désactivés si un système de sécurité pour enfant doit être installé sur ce siège, conformément aux instructions figurant dans les tableaux d'emplacements de montage d'un système de sécurité pour enfant ↗ 68.

Les rétracteurs de ceinture et tous les systèmes d'airbag de conducteur restent actifs.



Le système d'airbag de passager avant peut être désactivé via un commutateur placé sur le côté du tableau de bord.



Contact coupé, ouvrir la porte avant, pousser le commutateur et le tourner dans le sens inverse des aiguilles d'une montre sur la position **OFF**.



Les airbags du siège de passager avant sont désactivés et ne se déploieront pas en cas de collision. Le témoin  ↗ 101 s'allume en continu dans le combiné d'instruments et un message correspondant s'affiche au centre d'informations du conducteur ↗ 106.





Un système de sécurité pour enfant peut être installé en conformité avec le tableau des emplacements de montage ↗ 68. Un adulte ne doit pas occuper le siège de passager avant.

⚠ Danger

Ne désactiver l'airbag passager que dans le cas de l'utilisation d'un système de sécurité pour enfant soumis aux instructions et restrictions du tableau ⇨ 68.

Dans le cas contraire, il existe un risque de blessure mortelle pour la personne occupant un siège quand l'airbag pour passager avant est désactivé.

Tant que le témoin  n'est pas allumé, les systèmes d'airbag du siège de passager avant se gonfleront en cas de collision.

Si le témoin  reste allumé conjointement avec , cela indique que le système présente une défaillance. La position du commutateur peut avoir été changée accidentellement avec le contact mis. Couper le contact et le remettre et réinitialiser la position du commutateur. Si  et  restent allumés, prendre contact avec un atelier.

Ne changer de mode que si le véhicule est à l'arrêt avec le contact coupé. Cette situation subsiste jusqu'à la prochaine modification.

Témoin  de désactivation d'airbag ⇨ 101.

Systèmes de sécurité pour enfant**⚠ Attention**

Lors de l'utilisation d'un système de sécurité pour enfant sur le siège du passager avant, les systèmes d'airbags du siège de passager avant doivent être désactivés ; si ce n'est pas le cas, le déclenchement des airbags entraîne un risque de blessure mortelle pour l'enfant.

Ceci est particulièrement vrai si un système de sécurité pour enfant dos à la route est utilisé sur le siège du passager avant.

Désactivation d'airbag ⇨ 64.

Étiquette d'airbag ⇨ 59.

Nous conseillons un système de retenue enfants spécialement adapté au véhicule. Pour de plus amples informations, consulter l'atelier.

Quand un système de sécurité pour enfant est utilisé, respecter les instructions de montage et d'utilisation suivantes ainsi que celles fournies par le fabricant du système de sécurité pour enfant.

Toujours se plier aux réglementations locales ou nationales. Dans certains pays, l'utilisation de systèmes de sécurité pour enfant est interdite sur certains sièges.

Les systèmes de sécurité pour enfant peuvent être fixés avec :

- Ceinture de sécurité à trois points
- Supports ISOFIX
- Top-Tether

Ceinture de sécurité à trois points

Les systèmes de sécurité pour enfant peuvent être fixés à l'aide d'une ceinture de sécurité à trois points ↪ 56.

Selon la taille des systèmes de protection enfant utilisés et le modèle, les systèmes de protection enfant peuvent être fixés à certains sièges arrière de 2^{de} et de 3^{ème} rangée ↪ 68.

Système de sécurité pour enfant ISOFIX

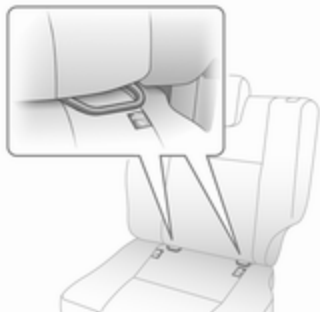

Fixer les systèmes de sécurité pour enfant ISOFIX homologués pour le véhicule aux étriers de fixation ISOFIX.

Des systèmes de sécurité pour enfants ISOFIX homologués universellement peuvent être utilisés quand les étriers de fixation ISOFIX sont employés.

Une sangle d'attache supérieure doit être utilisée en addition aux supports de montage ISOFIX.

Les positions de montage autorisées pour les systèmes de sécurité pour enfant ISOFIX sont marquées par +, IL et IUF dans les tableaux.

Ancrages Top-Tether

Les ancrages Top-Tether se trouvent sur le dossier du siège.

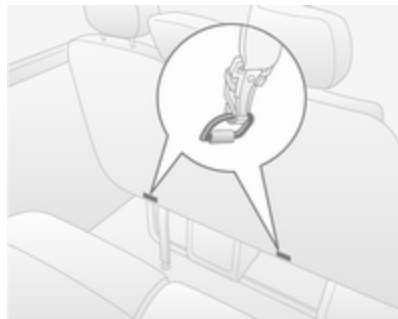

En plus du montage ISOFIX, attacher la sangle du Top-Tether aux ancrages du Top-Tether.

Les positions des systèmes de sécurité pour enfant ISOFIX de catégorie universelle sont indiquées par IUF dans le tableau ↪ 68.

Sélection du système adéquat

Les sièges arrière constituent l'emplacement idéal pour fixer le système de sécurité pour enfant.

Les enfants devraient voyager aussi longtemps que possible avec le dos à la route. En cas d'accident, ceci assure que moins de contraintes sollicitent la colonne vertébrale de l'enfant, toujours très fragile.

Les systèmes de sécurité adaptés sont tous ceux conformes aux réglementations UN ECE en vigueur. Vérifier les lois et réglementations locales concernant l'utilisation obligatoire de systèmes de sécurité pour enfant.

S'assurer que le système de sécurité pour enfant à installer est compatible avec le type de véhicule.

S'assurer que la position de montage du système de sécurité pour enfant dans le véhicule est correcte. Voir les tableaux suivants.

Ne laisser les enfants monter et descendre du véhicule que du côté opposé au trafic.

Quand le système de sécurité pour enfant n'est pas employé, attacher le siège avec une ceinture de sécurité ou l'enlever du véhicule.

Remarque

Ne pas relier d'objets aux systèmes de sécurité pour enfant et ne pas les recouvrir d'autres matériaux.

Il faut remplacer les systèmes de sécurité pour enfant qui ont subi des contraintes dans un accident.

Sécurité enfants ⇨ 28.

Emplacements de montage d'un système de sécurité pour enfant

Possibilités autorisées de fixation de système de sécurité pour enfant

Sièges avant - Tous les modèles

Catégorie de poids et classe d'âge	Siège individuel - côté passager avant ¹⁾		Banquette - côté passager avant			
	sans airbag	avec airbag	sans airbag	avec airbag	centre extérieur	centre extérieur
Groupe 0 : jusqu'à 10 kg ou environ 10 mois	U	U ²⁾	U	U	U ²⁾	U ²⁾
Groupe 0+ : jusqu'à 13 kg ou environ deux ans	U	U ²⁾	U	U	U ²⁾	U ²⁾
Groupe I : de 9 à 18 kg ou environ huit mois à quatre ans	U	U ²⁾	U	U	U ²⁾	U ²⁾
Groupe II : de 15 à 25 kg ou environ trois à sept ans	U	U ²⁾	U	U	U ²⁾	U ²⁾
Groupe III : de 22 à 36 kg ou environ six à 12 ans	U	U ²⁾	U	U	U ²⁾	U ²⁾

1) Si le siège est réglable, s'assurer qu'il est reculé au maximum. Vérifier que la ceinture de sécurité est aussi droite que possible entre l'épaule et le point d'ancrage supérieur.

2) S'assurer que le système d'airbag pour passager avant est désactivé quand un système de sécurité pour enfant est monté à cette place.

Double cabine - sièges arrière

Catégorie de poids et classe d'âge

2e rangée de sièges

Extérieur

Au centre

Groupe 0 : jusqu'à 10 kg

ou environ 10 mois

U

X

Groupe 0+ : jusqu'à 13 kg

ou environ deux ans

Groupe I : de 9 à 18 kg

ou environ huit mois à quatre ans

U

X

Groupe II : de 15 à 25 kg

ou environ trois à sept ans

U

X

Groupe III : de 22 à 36 kg

ou environ six à 12 ans

70 Sièges, systèmes de sécurité

Combi : sièges arrière

Catégorie de poids et classe d'âge	2e rangée de sièges		3e rangée de sièges	
	Côté conducteur siège extérieur	Siège central	Côté passager avant siège extérieur	
Groupe 0 : jusqu'à 10 kg ou environ 10 mois	U ³⁾ , +	X	X	X
Groupe 0+ : jusqu'à 13 kg ou environ deux ans				
Groupe I : de 9 à 18 kg ou environ huit mois à quatre ans	U ⁴⁾ , +	UF ⁴⁾ , +	UF ⁴⁾	X
Groupe II : de 15 à 25 kg ou environ trois à sept ans	U ⁴⁾	UF ⁴⁾	UF ⁴⁾	X
Groupe III : de 22 à 36 kg ou environ six à 12 ans				

3) Avancer le siège avant au maximum pour installer un siège enfant dirigé vers l'arrière, puis reculer le siège avant conformément aux instructions de pose du siège enfant.

4) Siège enfant dirigé vers l'avant : placer le dossier du siège enfant en contact avec le dossier du siège du véhicule. Régler la hauteur de l'appui-tête ou le retirer si nécessaire. Ne pas reculer le siège devant l'enfant de plus de la moitié du parcours de ses glissières et ne pas incliner le dossier de plus de 25°.

Bus - Sièges arrière**Catégorie de poids et classe d'âge****Sièges arrière**

Groupe 0 : jusqu'à 10 kg

ou environ 10 mois

X

Groupe 0+ : jusqu'à 13 kg

ou environ deux ans

Groupe I : de 9 à 18 kg

ou environ huit mois à quatre ans

X

Groupe II : de 15 à 25 kg

ou environ trois à sept ans

X

Groupe III : de 22 à 36 kg

ou environ six à 12 ans

72 Sièges, systèmes de sécurité

Cabine double - Sièges arrière

Catégorie de poids et classe d'âge

2e rangée de sièges

Extérieur

Au centre

Groupe 0 : jusqu'à 10 kg

ou environ 10 mois

U

X

Groupe 0+ : jusqu'à 13 kg

ou environ deux ans

Groupe I : de 9 à 18 kg

ou environ huit mois à quatre ans

U

X

Groupe II : de 15 à 25 kg

ou environ trois à sept ans

U

X

Groupe III : de 22 à 36 kg

ou environ six à 12 ans

U : convient pour les systèmes de sécurité de type universel à utiliser dans cette catégorie de poids, en conjonction avec ceinture de sécurité trois points.

UF : convient pour les systèmes de sécurité de type universel face à la route à utiliser dans cette catégorie de poids, en conjonction avec ceinture de sécurité trois points.

⊕ : convient pour les systèmes de sécurité pour enfant ISOFIX avec étriers de fixation et points d'ancrage. Lors du montage d'un système de sécurité pour enfant ISOFIX, seuls les systèmes qui ont été homologués pour le véhicule peuvent être utilisés. Voir « **Possibilités autorisées de fixation d'un système de sécurité pour enfant ISOFIX** ».

X : position de siège ne convenant pas aux enfants de cette catégorie de poids et de classe d'âge.

Possibilités autorisées de fixation de système de sécurité pour enfant ISOFIX

Combi

Catégorie de poids	Catégorie de taille	Fixation	Sièges avant	2e rangée de sièges		3e rangée de sièges	
				Côté conducteur siège extérieur	Siège central		
					Côté passager avant siège extérieur		
Groupe 0 : jusqu'à 10 kg ou environ 10 mois	E	ISO/R1	X	IL	X	X	X
Groupe 0+ : jusqu'à 13 kg ou environ deux ans	E	ISO/R1	X	IL	X	X	X
	D	ISO/R2	X	IL	X	X	X
	C	ISO/R3	X	IL	X	X	X
Groupe I : de 9 à 18 kg ou environ huit mois à quatre ans	D	ISO/R2	X	IL	X	X	X
	C	ISO/R3	X	IL	X	X	X
	B	ISO/F2	X	IL, IUF	IL, IUF	X	X
	B1	ISO/F2X	X	IL, IUF	IL, IUF	X	X
	A	ISO/F3	X	IL, IUF	IL, IUF	X	X

- IL : convient pour les systèmes de sécurité ISOFIX des catégories « Spécifique au véhicule », « Usage restreint » ou « Semi-universel ». Le système de sécurité ISOFIX doit être homologué pour le type de véhicule spécifique.
- IUF : convient aux systèmes de sécurité ISOFIX pour enfant face à la route de la catégorie universelle homologuée pour une utilisation dans cette catégorie de poids.
- X : pas de système de sécurité ISOFIX pour enfant homologué dans cette catégorie de poids.

Siège et catégorie de taille ISOFIX

- A - ISO/F3 : système de sécurité pour enfant face à la route pour des enfants de taille maximale dans la catégorie de poids de 9 à 18 kg.
- B - ISO/F2 : système de sécurité pour enfant face à la route pour des enfants plus petits dans la catégorie de poids de 9 à 18 kg.
- B1 - ISO/F2X : système de sécurité pour enfant face à la route pour des enfants plus petits dans la catégorie de poids de 9 à 18 kg.
- C - ISO/R3 : système de sécurité pour enfant dos à la route pour des enfants de taille maximale dans la catégorie de poids jusqu'à 18 kg.
- D - ISO/R2 : système de sécurité pour enfant dos à la route pour des enfants plus petits dans la catégorie de poids jusqu'à 18 kg.
- E - ISO/R1 : système de sécurité pour enfant dos à la route pour de jeunes enfants dans la catégorie de poids jusqu'à 13 kg.

Rangement

Espaces de rangement	75
Rangements dans le tableau de bord	75
Boîte à gants	76
Porte-gobelets	76
Rangement à l'avant	76
Vide-poches de pavillon	77
Vide-poches sous le siège	77
Rangement de toit	78
Coffre	78
Anneaux d'arrimage	78
Système flexible de compartimentage du coffre	80
Filet de sécurité	82
Grille de coffre	82
Triangle de présignalisation	83
Trousse de secours	83
Extincteur	83
Galerie de toit	84
Informations sur le chargement ...	84

Espaces de rangement

⚠ Attention

Ne pas entreposer d'objets lourds ou tranchants dans les espaces de rangement. Sinon, les occupants du véhicule risquent d'être blessés par des objets projetés en cas de freinage appuyé, de changement de direction soudain ou d'accident.

Rangements dans le tableau de bord



Le tableau de bord dispose d'espaces, de poches et de bacs de rangement.

Un porte-téléphone et/ou un rangement-monnaie avec une attache pour maintenir les tickets sont placés sur le haut du tableau de bord.

Le bac situé au milieu et en haut du tableau de bord est doté d'un couvercle.

Porte-documents

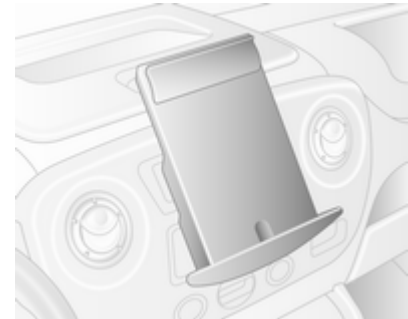

Sortir le porte-documents du tableau de bord en tirant la base vers vous, puis en la pivotant vers le bas.

Pour le rentrer, soulever la base jusqu'à ce que le porte-documents soit horizontal, puis le repousser à fond.

Boîte à gants



En roulant, la boîte à gants doit rester fermée.

Refroidisseur de boîte à gants
⇨ 138.

Porte-gobelets

Des porte-gobelets se trouvent à chaque extrémité du tableau de bord et dans la partie centrale inférieure du tableau de bord.

Les porte-gobelets peuvent aussi être utilisés pour maintenir le cendrier amovible ⇨ 92.

En outre, des porte-gobelets peuvent être placés à l'arrière du siège passager central avant. Rabattement du dossier de siège passager ⇨ 76.

En fonction du modèles, des porte-gobelets peuvent également se trouver dans la partie inférieure avant des sièges arrière.

Rangement à l'avant

En fonction du modèle, des crochets à vêtements ou des filets de rangement peuvent être présents sur la cloison de la cabine.

Les poches des portes avant sont dotées de porte-bouteilles.

Rabattement de dossier de siège passager avant central

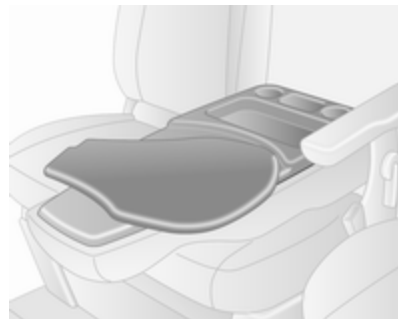

Tirer sur le levier de déverrouillage d'accoudoir sur le siège de passager avant central vers l'avant du véhicule avant de rabattre l'accoudoir en position horizontale.

L'arrière de l'accoudoir comprend des compartiments de rangement, des porte-gobelets et une étagère pivotante qui peuvent être utilisés pour l'écriture ou des documents.

Replacer l'étagère pivotante à sa position d'origine avant de tirer sur le levier de relâchement d'accoudoir et de lever l'accoudoir.

Vide-poches de pavillon



Le poids total dans ces compartiments ne doit pas dépasser 5 kg.

Vide-poches sous le siège

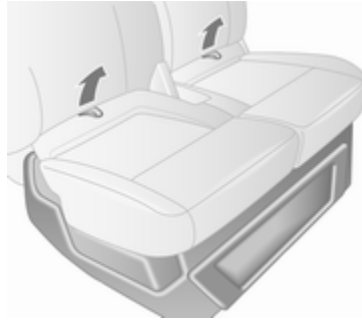

En utilisant les deux boucles de l'assise de siège du passager, tirer l'assise vers l'avant pour accéder au rangement situé sous le siège.

Siège de banquette arrière

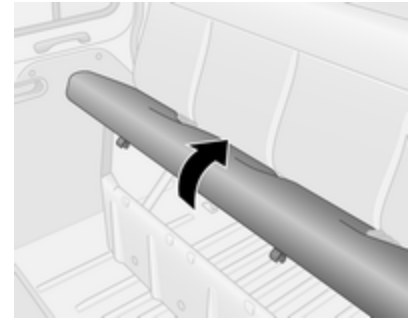

Soulever la base du siège à l'avant et le déposer pour accéder à l'espace de rangement sous le siège de banquette.

En fonction du modèle, les sièges de banquette peuvent également comporter des espaces de rangement dans la partie inférieure avant du siège et un filet de rangement sur le côté extérieur du siège.

Rangement de toit



Le poids total dans ce compartiment ne doit pas dépasser 35 kg.

Rangement à l'arrière

Combi, bus

Il est possible de ranger des objets dans des compartiments placés au-dessus des sièges de passager arrière.

Le poids total ne doit pas dépasser 20 kg en vérifiant qu'il est bien reparti.

Coffre

⚠ Attention

Toujours s'assurer que le chargement dans le véhicule est bien arrimé. Sans quoi, des objets pourraient se trouver projetés dans l'habitacle, provoquant des blessures ou des dégâts au chargement ou au véhicule.



Utiliser les poignées de maintien, placées à côté des portes arrière et coulissantes pour l'assistance pendant l'entrée et la sortie du coffre.

Anneaux d'arrimage

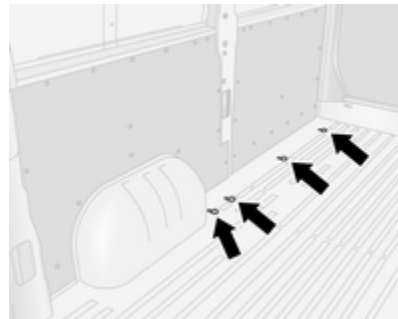

Les anneaux d'arrimage sont disposés dans le coffre pour maintenir le chargement en place en utilisant des sangles de serrage ou un filet à bagages.

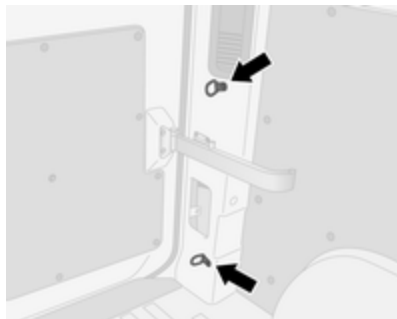

Les anneaux d'arrimage peuvent être situés sur le plancher du véhicule et/ou dans la cloison. Le nombre et l'emplacement des anneaux d'arrimage peuvent varier en fonction du véhicule.

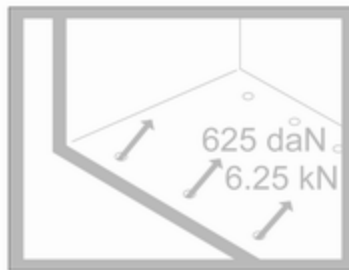

La force maximale appliquée sur les anneaux d'arrimage ne doit pas dépasser 625 daN/6,25 kN/6 250 N.

Selon le pays, la force maximale (à savoir 500 daN/5 kN/5 000 N) peut être mentionnée sur une étiquette.

Remarque

Les spécifications de l'étiquette ont toujours priorité sur celles du présent manuel.

Informations sur le chargement
 ⇨ 84.

Anneaux d'arrimage amovibles

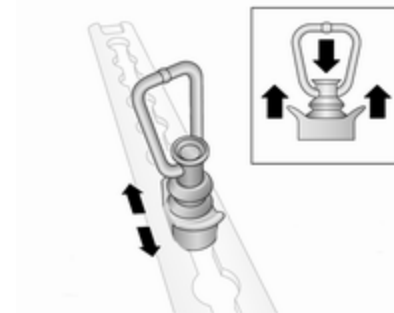

Les anneaux d'arrimage amovibles peuvent être assujettis sur le côté, au sol ou sur les longerons du toit. Se reporter au système flexible de compartimentage du coffre, plus loin pour plus d'information.

Pour repositionner, appuyer sur le capuchon central et faire coulisser à la position désirée. Les anneaux d'arrimage doivent s'engager correctement dans les évidements.

Informations sur le chargement
 ⇨ 84.

Système flexible de compartimentage du coffre

Selon le véhicule, les objets du coffre peuvent être assujettis en place ou empêcher de trop glisser en fixant la fonction de gestion de chargement sur le côté, au sol ou aux longerons du toit en utilisant les anneaux d'arrimage amovibles (en cas de besoin).

Des longerons inférieurs et supérieurs peuvent exister en fonction de la version.

Paroi mobile

La paroi mobile de séparation peut être utilisée entre le plancher et les longerons du toit.

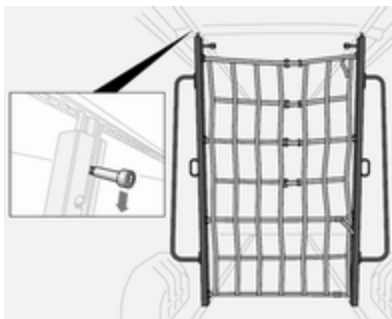

Pour la déplacer, abaisser le verrou afin de la déverrouiller et la positionner à l'endroit requis. Vérifier que le verrou s'engage entièrement et que la paroi est bien droite.

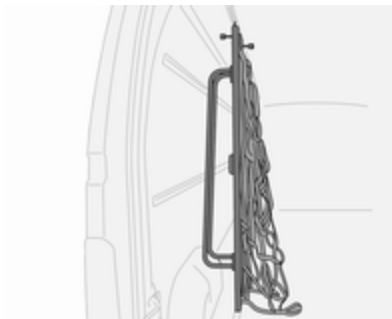

Ranger la paroi sur un côté du coffre quand on ne l'utilise pas.

Barres de blocage télescopiques

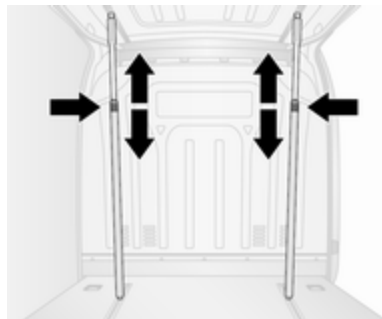

Les barres télescopiques de blocage peuvent être utilisées en position verticale, assujetties au plancher et aux longerons du toit

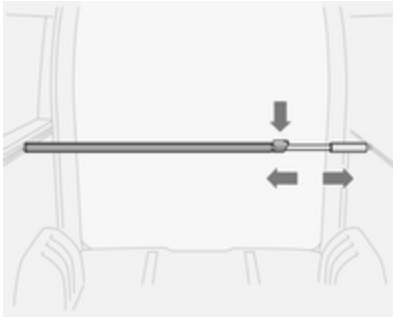

ou en position horizontale, assujetties aux longerons latéraux.

Vérifier que les barres de blocage sont entièrement engagées dans les longerons de charge avant de charger le véhicule.

Pour les déverrouiller, appuyer sur le verrou et faire coulisser les barres simultanément.

Le chargement maximal des longerons de charge latéraux est de 100 daN/700 mm.

Capacité de blocage : 300 kg.

Barre de blocage avec filet de sécurité

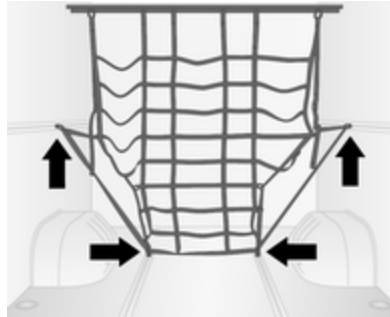

La barre de blocage peut être assujettie aux longerons de charge latéraux supérieurs. Faire tourner la poignée pour fixer la barre de blocage en place. Vérifier si la barre de blocage s'engage complètement.

Le filet de sécurité intégré peut être fixé aux anneaux d'arrimage amovibles dans les longerons de chargement latéraux et du plancher (voir l'illustration).

Sangles à cliquet

Les sangles à cliquets appropriées permettent de fixer des objets en place aux anneaux d'arrimage amovibles placés dans les longerons de charge latéraux ou de plancher.



Le chargement maximal des longerons de charge de plancher est de 500 daN/700 mm.

Capacité d'arrimage : 800 daN avec les sangles.

Capacité de fixation d'acier : 170 daN en tension directe.

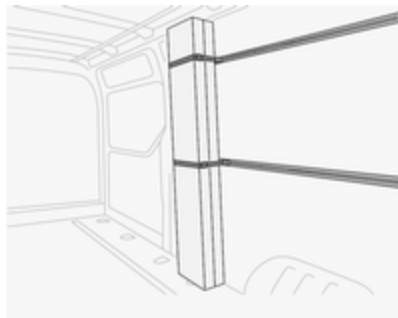

Le chargement maximal des longérons de charge latéraux est de 100 daN/700 mm.

Capacité d'arrimage : 300 daN avec les sangles.

Anneaux d'arrimage amovibles ⇨ 78, informations sur le chargement ⇨ 84.

Filet de sécurité



Abaisser le filet de sécurité du toit et la fixer aux anneaux d'arrimage dans le plancher du véhicule ⇨ 78.

Régler la tension des sangles pour bien maintenir la charge.

Ranger le filet de sécurité dans le toit quand on ne l'utilise pas.

Informations sur le chargement ⇨ 84.

Grille de coffre



Les véhicules avec vitre dans la cloison de la cabine peuvent inclure une grille métallique côté coffre.

La grille apporte une protection contre les objets du coffre projetés en cas de freinage brutal, de changement soudain de direction ou d'accident.



En fonction de la version, les vitres de la porte arrière et de la(des) porte(s) latérale(s) coulissante(s) contiennent également des protections de vitre pour renforcer la protection et la sécurité.

Informations sur le chargement
⇨ 84.

Triangle de présignalisation

Le triangle de présignalisation peut être rangé dans l'espace situé sous les sièges avant.

Vide-poches sous le siège ⇨ 77.

Trousse de secours

Une étiquette d'avertissement apposée sur le vide-poches de pavillon indique la présence d'une trousse de secours ⇨ 77.

La boîte de secours peut être rangée dans l'espace situé sous les sièges avant.



Avec les deux boucles de l'assise du siège, tirer l'assise vers l'avant pour y accéder.

Vide-poches sous le siège ⇨ 77.

En fonction de la version du véhicule, la trousse de secours peut aussi être située dans l'espace entre les sièges avant ou dans le vide-poches de pavillon.

Extincteur

Une étiquette d'avertissement apposée sur le vide-poches de pavillon indique la présence d'un extincteur ⇨ 77.

L'extincteur peut être rangé dans l'espace situé sous les sièges avant. Avec les deux boucles de l'assise du siège, tirer l'assise vers l'avant pour y accéder.

Vide-poches sous le siège ⇨ 77.

En fonction de la version du véhicule, l'extincteur peut aussi être situé dans l'espace entre les sièges avant.



Un extincteur supplémentaire peut être trouvé dans le panneau de porte avant ou le coffre.

Galerie de toit

Pour des raisons de sécurité et pour éviter d'endommager le toit, nous vous recommandons d'utiliser le système de galerie de toit homologué pour votre véhicule.

Respecter les instructions de montage et ôter la galerie de toit si elle n'est pas utilisée.

Informations sur le chargement

- Les objets lourds doivent être répartis de manière uniforme et placés aussi loin que possible vers l'avant dans le coffre. Dans le cas d'objets empilés, placer les plus lourds en bas.
- Attacher les objets avec des sangles de serrage fixées aux anneaux d'arrimage ↗ 78.
- Assujettir les objets en place ou empêcher les charges de trop glisser en fixant les dispositifs en option de gestion de chargement aux longerons de charge en utilisant les anneaux d'arrimage amovibles. Système flexible de compartimentage du coffre ↗ 80.
- Arrimer les objets dans le coffre pour éviter qu'ils ne glissent.
- Le chargement ne doit pas gêner l'utilisation des pédales, du frein de stationnement, du levier de vitesses et ne doit pas gêner le

conducteur dans ses mouvements. Ne pas laisser des objets non arrimés dans l'habitacle.

- Ne pas conduire avec le coffre ouvert. En outre, la plaque d'immatriculation n'est visible et correctement éclairée que si les portes sont fermées.

Attention

Toujours s'assurer que le chargement dans le véhicule est bien arrimé. Sans quoi, des objets pourraient se trouver projetés dans l'habitacle, provoquant des blessures ou des dégâts au chargement ou au véhicule.

- La charge utile est la différence entre le poids total autorisé en charge (voir plaquette signalétique ↗ 241) et le poids à vide selon norme CE.

Pour calculer le poids à vide, saisir les données de votre véhicule indiquées dans le tableau des poids au début de ce manuel.

Le poids en ordre de marche CE inclut le poids du conducteur (68 kg), des bagages (7 kg) et tous les liquides (réservoir de carburant rempli à 90 %).

Les équipements et accessoires en option augmentent le poids à vide.

- La charge sur le toit augmente la sensibilité au vent latéral du véhicule et altère la tenue de route du fait de l'élévation du centre de gravité du véhicule. Répartir la charge de manière uniforme et l'arrimer fermement avec des sangles afin qu'elle ne glisse pas. Adapter la pression des pneus et la vitesse du véhicule à l'état de charge. Contrôler régulièrement les fixations et les resserrer.
Ne pas dépasser 120 km/h.
- La charge admissible sur le toit (comprenant le poids de la galerie) est de 200 kg pour les variantes de toit standard. La masse sur le toit est la somme des masses de la galerie de toit et de la charge.

Instruments et commandes

Commandes	87
Réglage du volant	87
Commandes au volant	87
Avertisseur sonore	87
Commandes au volant	87
Essuie-glace / lave-glace avant	88
Température extérieure	89
Horloge	90
Prises de courant	91
Allume-cigares	92
Cendriers	92
Témoins et cadrans	93
Combiné d'instruments	93
Compteur de vitesse	93
Compteur kilométrique	93
Compteur kilométrique journalier	93
Compte-tours	94
Jauge à carburant	94
Indicateur AdBlue	94
Jauge de température de liquide de refroidissement du moteur ..	95

Surveillance du niveau d'huile moteur	95
Affichage de service	96
Affichage de transmission	96
Témoins	97
Clignotant	100
Rappel de ceinture de sécurité	100
Airbags et rétracteurs de ceinture	100
Désactivation d'airbag	101
Système de charge	101
Témoin de dysfonctionnement	101
Prochain entretien du véhicule	101
Arrêter le moteur	102
Système de freinage	102
Antiblocage de sécurité (ABS)	102
Passage au rapport supérieur	103
Avertissement de franchissement de ligne	103
Electronic Stability Program ...	103
Electronic Stability Program désactivé	103
Température de liquide de refroidissement du moteur	103
Préchauffage	104
AdBlue	104
Système de surveillance de la pression des pneus	104
Pression d'huile moteur	104
Niveau bas de carburant	105

Système Stop/Start	105
Éclairage extérieur	105
Feux de route	105
Feux de route automatiques	105
Antibrouillard	105
Feu antibrouillard arrière	105
Régulateur de vitesse	106
Tachygraphe	106
Porte ouverte	106
Affichages d'information	106
Centre d'informations du conducteur	106
Affichage d'informations	107
Messages du véhicule	107
Signaux sonores	108
Ordinateur de bord	109
Tachygraphe	111

Commandes

Réglage du volant

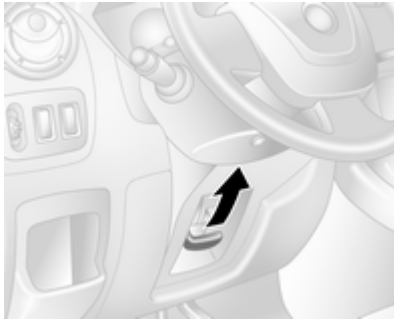

Débloquer le levier, régler le volant puis bloquer le levier et vérifier qu'il est bien verrouillé.

Ne régler le volant que lorsque le véhicule est arrêté et la direction débloquée.

Commandes au volant



Le régulateur de vitesse et le limiteur de vitesse peuvent être réglés à l'aide des commandes au volant.

Régulateur de vitesse et limiteur de vitesse ⇄ 170.

Avertisseur sonore



Appuyer sur .

L'avertisseur sonore retentira quelle que soit la position du commutateur d'allumage.

Commandes au volant

L'Infotainment System peut également être commandé à partir du volant.

D'autres informations figurent dans le manuel de l'Infotainment.

Essuie-glace / lave-glace avant

Essuie-glace avant

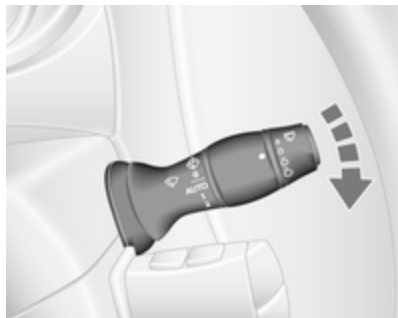

- 0** : éteint
-  / **AUTO** : balayage intermittent ou balayage automatique avec détecteur de pluie
- 1** : lent
- 2** : rapide

Ne pas mettre en marche lorsque les vitres sont gelées.

Ne pas enclencher les essuie-glaces ou les lave-glaces dans les stations de lavage de voiture.

Remarque

Pendant la conduite, la vitesse d'essuie-glace est réduite automatiquement lorsque le véhicule est arrêté. Dès que le véhicule redémarre, le balayage retourne à la vitesse sélectionnée sauf si le levier a été déplacé.

Délai réglable de balayage avec intervalle temporisé

 / **AUTO** : balayage intermittent

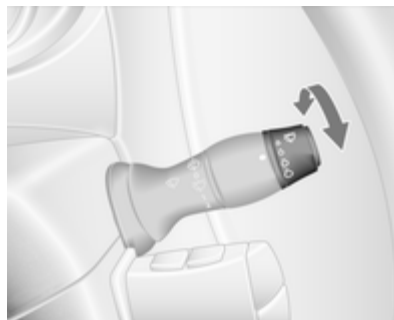

Faire tourner la molette de réglage pour régler le délai entre les balayages :

- délai plus long : tourner la roue moletée vers le bas
- délai plus court : tourner la roue moletée vers le haut

Le balayage avec intervalle temporisé doit être sélectionné à nouveau si le contact a été coupé.

Balayage automatique avec capteur de pluie

 / **AUTO** : balayage automatique avec capteur de pluie

Le capteur de pluie détecte la quantité d'eau sur le pare-brise et règle automatiquement la vitesse de l'essuie-glace avant.

Au démarrage du moteur, le balayage automatique doit être à nouveau sélectionné.

Remarque

Pendant les conditions météo extrêmes, telles que le brouillard ou la neige, un balayage automatique

avec capteur de pluie peut devenir indisponible. Au besoin, sélectionner une autre position d'essuie-glace.

Sensibilité réglable du capteur de pluie

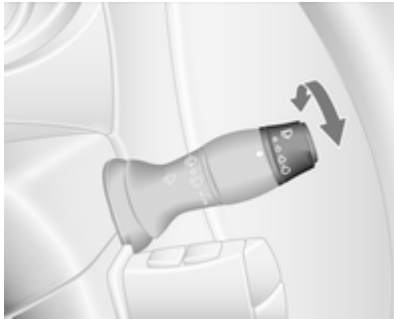

Tourner la roue moletée pour régler la sensibilité :

faible sensibilité : tourner la roue moletée vers le bas

grande sensibilité : tourner la roue moletée vers le haut

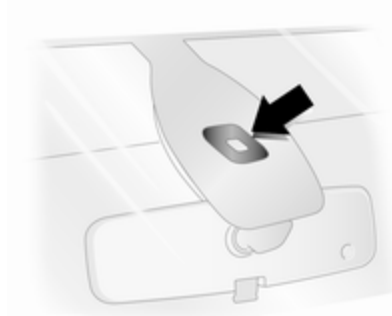

Le champ du capteur de pluie doit rester propre, c'est-à-dire sans poussière, saletés, ni givre.

Lave-glace avant

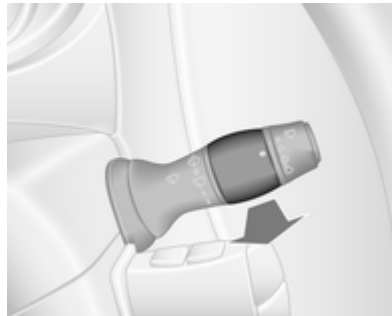

Tirer la manette. Du liquide lave-glace est pulvérisé sur le pare-brise.

tirer brièvement : un seul balayage
tirer longuement : plusieurs balayages

Température extérieure

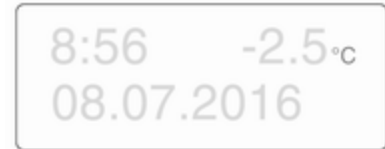

Une chute de la température est affichée immédiatement, une hausse de la température est indiquée après un certain délai.

Si la température extérieure descend sous 3 °C, le témoin °C clignote dans l'affichage d'informations pour indiquer un risque de chaussée verglacée. Il continuera à clignoter jusqu'à ce que la température remonte au-dessus de 3 °C.

⚠ Attention

Lorsque l'affichage indique une température de quelques degrés au-dessus de 0 °C, il se peut que la chaussée soit déjà verglacée.

Horloge

Selon le véhicule, l'heure et/ou la date actuelles peuvent être affichées dans l'affichage d'informations ↗ 107 ou le centre d'informations du conducteur ↗ 106.

Réglage de l'heure et de la date sur l'affichage d'informations

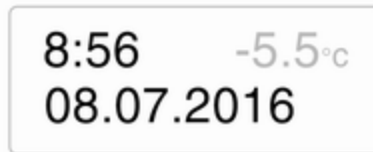

Les heures et les minutes peuvent être réglées en enfonçant les boutons correspondants de l'affichage ou via les commandes de l'Infotainment System.

D'autres informations figurent dans le manuel de l'Infotainment.

Régler l'heure sur le centre d'informations du conducteur



Afficher la fonction d'horloge en enfonçant à plusieurs reprises le bouton à l'extrémité de la manette d'essuie-glace. Lorsque l'heure clignote (après environ deux secondes) :

- Appuyer et maintenir enfoncé le bouton inférieur.
- Les heures clignotent.
- Appuyer le bouton supérieur pour changer les heures.
- Enfoncer et maintenir le bouton inférieur pour régler les heures.

- Les minutes clignotent.
- Appuyer le bouton supérieur pour changer les minutes.
- Appuyer et maintenir enfoncé le bouton pour régler les minutes et quitter le mode de réglage.

Prises de courant



Des prises de courant 12 V se trouvent au sommet du tableau de bord ou à côté du levier de vitesses.



En fonction du véhicule, une prise supplémentaire peut se trouver à l'arrière du véhicule.

Si des accessoires électriques sont raccordés et que le moteur ne tourne pas, la batterie du véhicule se décharge. La puissance maximale absorbée ne doit pas dépasser 120 watts.

⚠ Danger

Pour éviter tout risque d'incendie, si plusieurs prises de courant sont utilisées simultanément, la

consommation totale de courant des accessoires connectés ne doit pas dépasser 180 watts.

Quand le contact est coupé, la prise de courant peut être désactivée.

En outre, elle peut également être désactivée si la tension de la batterie est trop faible.

Les accessoires électriques branchés doivent répondre à la norme DIN VDE 40 839 en matière de compatibilité électromagnétique.

Avertissement

Ne pas connecter d'accessoires fournissant du courant tels que chargeurs électriques ou batteries.

Ne pas endommager les prises en utilisant des fiches inadaptées.

Prise USB



Dans l'unité d'Infotainment (ou sur le tableau de bord) se trouve une prise USB Ψ destinée au branchement de sources audio externes et de dispositifs de chargement.

Remarque

Les prises doivent toujours rester propres et sèches.

Prise AUX, fente de carte SD - se référer au Guide de l'Infotainment.

Allume-cigares



Appuyer sur l'allume-cigares. Il s'éteint automatiquement lorsque la résistance est incandescente. Retirer l'allume-cigares.

Cendriers

Avertissement

Uniquement destiné aux cendres, pas aux déchets combustibles.

Cendrier amovible

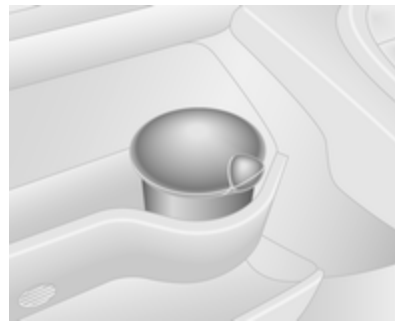

Boîtier de cendrier pour une utilisation portable dans le véhicule. Pour l'employer, ouvrir le couvercle.

Témoins et cadrans

Combiné d'instruments

Sur certaines versions, les aiguilles du combiné d'instruments montent brièvement à fond lors de la mise du contact.

Compteur de vitesse



Affiche la vitesse du véhicule.

Limiteur de vitesse

La vitesse maximale peut être limitée par un limiteur de vitesse. Témoin visible de cela, une étiquette d'avertissement est apposée sur le tableau de bord.

Un signal sonore d'avertissement retentira pendant dix secondes si le véhicule dépasse brièvement la limite fixée.

Remarque

Dans certaines conditions (p. ex. fortes pentes), la vitesse du véhicule peut dépasser la limite fixée.

Limiteur de vitesse ⇨ 173, limiteur de vitesse de régulateur de vitesse ⇨ 170.

Compteur kilométrique



Affiche la distance parcourue en kilomètres.

Compteur kilométrique journalier

Le compteur kilométrique journalier affiche la distance parcourue depuis la dernière remise à zéro.

Appuyer sur le bouton à l'extrémité de la manette d'essuie-glace pour afficher le compteur kilométrique journalier.

Pour remettre à zéro le compteur kilométrique journalier, lorsqu'il est affiché, appuyer et maintenir enfoncé le bouton pendant quelques secondes avec le contact mis. L'affichage clignotera et la valeur sera remise à zéro.

Tachygraphe ↪ 111.

Compte-tours



Affiche le régime du moteur.

Si possible, conduire dans la plage de régime inférieure sur chaque rapport.

Avertissement

Le régime maximal autorisé est dépassé si l'aiguille atteint la zone d'avertissement rouge. Danger pour le moteur.

Jauge à carburant



Indique le niveau de carburant dans le réservoir.

Si le niveau est bas dans le réservoir, le témoin  s'allume. Reprendre immédiatement du carburant ↪ 180.

Ne jamais rouler jusqu'à ce que le réservoir soit vide. Purge du système d'alimentation en gazole (diesel) ↪ 196.

En raison du reste de carburant présent dans le réservoir, la quantité ajoutée peut être inférieure à la capacité nominale indiquée pour le réservoir de carburant.

Indicateur AdBlue



Dans les versions sans avertissement de niveau AdBlue du centre d'informations du conducteur, un indicateur AdBlue est présent, qui affiche le niveau actuel de liquide AdBlue restant dans le réservoir.

Si le niveau est bas dans le réservoir, le témoin  s'allume. Remplir d'AdBlue au plus vite afin d'éviter tout blocage de démarrage du moteur.



AdBlue  152.

Jauge de température de liquide de refroidissement du moteur



Affiche la température du liquide de refroidissement.

- zone gauche : la température normale de fonctionnement du moteur n'est pas encore atteinte
- zone centrale : température normale de fonctionnement du moteur
- zone droite : température trop élevée

Le témoin  s'allume si la température est trop élevée  102,  103.

Avertissement

Si la température de liquide de refroidissement du moteur est trop élevée, arrêter le véhicule, couper le moteur. Danger pour le moteur. Vérifier le niveau de liquide de refroidissement.

Pour des raisons physiques, la jauge de température de liquide de refroidissement n'indique la température

du liquide de refroidissement que si le niveau de liquide de refroidissement est adéquat.

Surveillance du niveau d'huile moteur

La surveillance du niveau d'huile moteur n'est correcte que si le véhicule est stationné sur une surface horizontale avec le moteur froid.

Si le niveau d'huile moteur est correct quand le contact est mis, **NIVEAU D'HUILE CORRECT** s'affiche brièvement dans le centre d'informations du conducteur.

Si l'huile moteur est au-dessus du niveau minimal, appuyer sur le bouton de l'ordinateur de bord à l'extrémité de la manette d'essuie-glace dans les 30 secondes suivant la mise du contact. Le message **NIVEAU D'HUILE** s'affiche en association avec les carrés indiquant le niveau d'huile.

Au fur et à mesure que le niveau d'huile diminue, les carrés affichés sont remplacés par des traits.

- : niveau maximum
 □□□- - - : niveau intermédiaire
 - - - - - : niveau minimum

Si le niveau minimum d'huile moteur est atteint, **NIVEAU D'HUILE A REAJUSTER** s'affiche en combinaison avec le témoin  pendant 30 secondes après avoir mis le contact. Contrôle du niveau et appoint d'huile moteur ⇨ 189.



Pour quitter l'écran de surveillance de niveau d'huile, appuyer sur l'un des boutons de l'ordinateur de bord.

Ordinateur de bord ⇨ 109.

Affichage de service

Quand le contact est mis, la distance restante avant le prochain entretien peut s'afficher brièvement dans le centre d'informations du conducteur. Basé sur les conditions de conduite, l'intervalle de vidange de l'huile moteur et de remplacement de filtre qui sera indiqué peut fortement varier.

Quand la distance restante avant le prochain entretien est inférieure à 3000 km ou deux mois, **REVISION DANS** s'affiche dans le centre d'informations du conducteur.

Lorsque la distance atteint 0 km ou que la date d'entretien est à terme, les témoins  et  s'allument sur le combiné d'instruments et **FAIRE REVISION RAPIDEMENT** s'affiche sur le centre d'informations du conducteur.

Le véhicule doit subir un entretien. Prendre contact avec un atelier.

Remise à zéro de l'affichage de service

Après un entretien, l'affichage de service doit être réinitialisé. Le cas échéant, sélectionner la distance avant l'affichage de service dans le centre d'informations du conducteur, puis maintenir enfoncé le bouton situé à l'extrémité de la manette d'essuie-glace pendant environ dix secondes jusqu'à ce que la distance avant le service ne soit affichée en continu.

Ordinateur de bord ⇨ 109.



Centre d'informations du conducteur ⇨ 106.

Informations sur le service ⇨ 235.

Affichage de transmission



Le mode ou le rapport sélectionné de la boîte manuelle automatisée est indiqué sur l'affichage de la transmission.

- R** : marche arrière
- N** : neutre (point mort)
- A** : mode automatique
- kg** : mode Chargé
-  : programme Hiver
-  : actionner la pédale de frein
-  : électronique de la transmission

Boîte manuelle automatisée ⇨ 160.

Témoins

Les témoins décrits ne se retrouvent pas sur tous les véhicules. La description s'applique à toutes les versions d'instruments. Selon l'équipement, la position des témoins peut varier. Lors de la mise du contact, la plupart des témoins s'allument brièvement pour effectuer un test de fonctionnement.

Signification des couleurs des témoins :

- Rouge : Danger, rappel important
- Jaune : Avertissement, instruction, défaillance
- Vert : Confirmation de mise en marche
- Bleu : Confirmation de mise en marche
- Blanc : Confirmation de mise en marche

Témoins du combiné d'instruments



Témoins du tableau de bord



Témoins de la console de toit



Vue d'ensemble

- ↔ Clignotants ↪ 100
- 🚗 Rappel de ceinture de sécurité ↪ 100
- 🚗 Airbags et rétracteurs de ceinture ↪ 100
- 🚗 Désactivation d'airbag ↪ 101
- 🔋 Système de charge ↪ 101
- 🚗 Témoin de dysfonctionnement ↪ 101
- 🛠️ Prochain entretien du véhicule ↪ 101
- 🛠️ Affichage de service ↪ 101
- STOP Arrêter le moteur ↪ 102
- 🚗 Système de freinage ↪ 102
- (ABS) Antiblocage de sécurité (ABS) ↪ 102
- 🚗 Passage au rapport supérieur, passage au rapport inférieur ↪ 103

- 🚗 Avertissement de franchissement de ligne ↪ 103
- 🚗 Electronic Stability Program ↪ 103
- 🚗 Electronic Stability Program arrêté ↪ 103
- 🚗 Température de liquide de refroidissement du moteur ↪ 103
- 🔥 Préchauffage ↪ 104
- 🚗 AdBlue ↪ 104
- 🚗 Système de surveillance de la pression des pneus ↪ 104
- 🚗 Pression de l'huile moteur ↪ 104
- 🚗 Niveau bas de carburant ↪ 105
- (A) Autostop (système arrêt-démarrage) ↪ 105
- (A) Autostop inhibé (système arrêt-démarrage) ↪ 105
- 🚗 Éclairage extérieur ↪ 105

 Feux de route ⇨ 105

 Feux de route automatiques
⇨ 105

 Antibrouillard ⇨ 105

 Feu antibrouillard arrière ⇨ 105

 Régulateur de vitesse ⇨ 106

 Limiteur de vitesse ⇨ 106

T Tachygraphe ⇨ 106

 Porte ouverte ⇨ 106

Clignotant

⇨ clignote en vert.

Clignote lorsque les clignotants ou les feux de détresse sont allumés.

Clignotement rapidement : défaillance d'une ampoule de clignotant ou du fusible associé.

Un signal sonore peut être entendu quand les clignotants fonctionnent. En cas d'emploi d'une remorque, la hauteur des signaux sonores varie.

Remplacement des ampoules
⇨ 197.

Fusibles ⇨ 206.

Clignotants ⇨ 117.

Rappel de ceinture de sécurité

 s'allume ou clignote en rouge.

Si la ceinture de sécurité n'est pas bouclée, le témoin  clignote dès que la vitesse du véhicule dépasse 16 km/h environ. Un signal sonore retentit également pendant 90 secondes environ.

Si la ceinture de sécurité est attachée, le témoin s'éteint.

Attention

Boucler la ceinture de sécurité avant chaque déplacement.

Les personnes non attachées mettent en danger tous les occupants du véhicule, en plus d'eux-mêmes.

Ceintures de sécurité à trois points
⇨ 56.

Airbags et rétracteurs de ceinture

 s'allume en jaune.

Lors de la mise du contact, le témoin s'allume brièvement. S'il ne s'allume pas ou s'il s'allume en roulant, le système d'airbag présente une défaillance. Prendre contact avec un atelier. Les airbags et les rétracteurs de ceinture peuvent ne pas se déclencher en cas d'accident.



Des rétracteurs de ceinture ou airbags déclenchés sont signalés par le témoin  qui reste allumé.

Attention

Faire immédiatement remédier à la cause de la défaillance par un atelier.

Rétracteurs de ceinture, systèmes d'airbags ⇨ 55, ⇨ 59.



Désactivation d'airbag

 s'allume en jaune quand le contact est mis et reste allumé quand l'airbag pour passager avant a été désactivé  64.

Danger

Risque de blessure mortelle pour un enfant placé dans un système de sécurité pour enfant quand le l'airbag pour passager avant est activé.

Risque de blessure mortelle pour un adulte quand le l'airbag pour passager avant est désactivé.

Système d'airbag  59, rétracteurs de ceinture  55, désactivation d'airbag  64.

Système de charge

 s'allume en rouge.

S'allume lorsque le contact est mis et s'éteint peu après la mise en marche du moteur.

S'il s'allume lorsque le moteur tourne

S'arrêter, couper le moteur. La batterie de véhicule ne se charge pas. Le refroidissement du moteur peut être interrompu. L'unité de servofrein peut cesser de fonctionner. Prendre contact avec un atelier.



Témoin de dysfonctionnement

 s'allume ou clignote en jaune.

S'allume brièvement quand le contact est mis.

S'il s'allume lorsque le moteur tourne

Défaillance dans le système d'épuration des gaz d'échappement. Les valeurs des gaz d'échappement autorisées peuvent être dépassées. Prendre immédiatement contact avec un atelier.

Si  s'allume en combinaison avec , arrêter le véhicule et couper le moteur dès que possible.

Attention

Faire immédiatement remédier à la cause de la défaillance par un atelier.

Il clignote lorsque le moteur tourne

Défaillance pouvant endommager le catalyseur. Relâcher l'accélérateur jusqu'à ce que le témoin cesse de clignoter. Prendre immédiatement contact avec un atelier.

Prochain entretien du véhicule

 s'allume en jaune.

S'allume brièvement quand le contact est mis.

Le véhicule doit subir un entretien.

Peut s'allumer en même temps qu'un autre témoin ou qu'un message dans le centre d'informations du conducteur  106.

S'allume si le nettoyage du filtre à particules pour diesel est nécessaire et que le nettoyage automatique n'est pas réalisé ↪ 151.

⚠ Attention

Faire immédiatement remédier à la cause de la défaillance par un atelier.

Affichage d'entretien

Le témoin  s'allume également dans le centre d'informations du conducteur lorsque le kilométrage avant le prochain entretien du véhicule atteint 0 km ou lorsque l'échéance de l'entretien est atteinte.



Le message **FAIRE REVISION RAPIDEMENT** apparaît également dans le centre d'informations du conducteur.

Affichage d'entretien ↪ 96.

Arrêter le moteur

 s'allume en rouge.

S'allume brièvement quand le contact est mis.

Si  s'allume (éventuellement en combinaison avec  et/ou ), arrêter le véhicule et couper le moteur dès que possible.

⚠ Attention



Faire immédiatement remédier à la cause de la défaillance par un atelier.

Selon le type de défaillance, un message d'avertissement peut également s'afficher sur le centre d'informations du conducteur ↪ 106.

Système de freinage

 s'allume en rouge.

Le témoin  s'allume lorsque le contact est mis si le frein de stationnement est serré et s'éteint lorsque le frein de stationnement est relâché ↪ 165.

Lorsque le frein de stationnement est relâché,  s'allume (probablement en même temps que  si le niveau de liquide de frein est trop bas ↪ 193.

⚠ Attention



S'arrêter. Interrompre immédiatement le trajet. Prendre contact avec un atelier.





Système de freinage ↪ 164.

Antiblocage de sécurité (ABS)

 s'allume en jaune.

S'allume brièvement quand le contact est mis. Le système est opérationnel dès que  s'éteint.

Si les témoins  et  s'allument avec les messages **ABS A CONTROLER** et **ESP A CONTROLER** sur le centre d'informations du conducteur ↪ 106, l'ABS présente une défaillance. Le système de freinage reste opérationnel, mais sans régulation ABS.

Si les témoins , ,  et  s'allument, l'ABS et l'ESP sont désactivés et le message **PANNE DU FREINAGE** est affiché. Prendre contact avec un atelier.

Antiblocage de sécurité ⇨ 165.

Passage au rapport supérieur

 ou  s'allume en jaune.

S'allume quand il est conseillé de changer de rapport pour des raisons d'économie du carburant.

Mode ECO ⇨ 141.

Avertissement de franchissement de ligne

 s'allume en blanc.

S'allume brièvement lorsque le contact est mis et que le système est prêt à fonctionner.

Un signal sonore retentit en conjonction avec  lorsque le système reconnaît un changement de file inattendu.

Avertissement de franchissement de ligne ⇨ 178.

Electronic Stability Program

 clignote ou s'allume en jaune.

S'allume brièvement quand le contact est mis.

S'il clignote en roulant

Le système est engagé activement. La puissance du moteur peut être réduite et le véhicule peut être légèrement freiné automatiquement ⇨ 168.

S'allume pendant la conduite



Le système est indisponible.

Peut s'allumer en même temps que le témoin  ⇨ 101. Un message correspondant s'affiche également sur le centre d'informations du conducteur ⇨ 106.

ESP@Plus ⇨ 168, système antipatinage ⇨ 167.

Electronic Stability Program désactivé

 s'allume en vert.

Si l'ESP@Plus a été désactivé par  sur le tableau de bord, le témoin  s'allume et un message correspondant s'affiche sur le centre d'informations du conducteur ⇨ 106.



ESP@Plus ⇨ 168, système antipatinage ⇨ 167.

Température de liquide de refroidissement du moteur

 s'allume en rouge.

S'allume brièvement quand le contact est mis.

S'il s'allume lorsque le moteur tourne

Si  s'allume (probablement en même temps que le témoin )_{STOP}, arrêter le véhicule et couper le moteur.

Avertissement

La température de liquide de refroidissement est trop élevée.

Contrôler le niveau de liquide de refroidissement ⇨ 190.

S'il y a suffisamment de liquide de refroidissement, prendre contact avec un atelier.

Préchauffage

 s'allume en jaune.

Le préchauffage est activé. Il s'enclenche uniquement lorsque la température extérieure est basse.

AdBlue

 s'allume en jaune.

Le niveau d'AdBlue est bas. Remplir d'AdBlue au plus vite afin d'éviter tout blocage de démarrage du moteur.

S'allume en même temps que le témoin  pour indiquer un système défaillant ou pour avertir que le démarrage du moteur peut ne plus être possible après une certaine distance. Prendre immédiatement contact avec un atelier.

Un message correspondant s'affiche sur le centre d'informations du conducteur  106.

AdBlue  152.



Système de surveillance de la pression des pneus

 s'allume ou clignote en jaune.

S'allume brièvement quand le contact est mis.



Allumé

Perte de pression des pneus. S'arrêter immédiatement et vérifier la pression de gonflage.

Le témoin  est allumé en même temps que  102 et un message correspondant s'affiche sur le centre d'informations du conducteur lorsqu'une crevaison ou un pneu dangereusement sous-gonflé est détecté.

Clignotement

Défaillance dans le système. Après un délai, le témoin s'allume en continu. Prendre contact avec un atelier.

Le témoin  est allumé en même temps que   101 et un message correspondant s'affiche sur le centre d'informations du conducteur lors-

qu'un pneu sans capteur de pression est posé (par ex. une roue de secours).

Système de surveillance de la pression des pneus  215.

Pression d'huile moteur

 s'allume en rouge.

S'allume brièvement quand le contact est mis.

S'il s'allume lorsque le moteur tourne

Avertissement

La lubrification du moteur peut être interrompue. Cela peut entraîner des dégâts au moteur et/ou un blocage des roues motrices.

1. Appuyer sur l'embrayage.
2. Mettre la boîte au point mort, placer le levier sélecteur sur **N**.
3. Quitter le trafic le plus rapidement possible sans gêner les autres véhicules.
4. Couper le contact.

⚠ Attention

Quand le moteur est arrêté, il faut exercer des efforts plus importants pour freiner et manœuvrer le volant. Au cours d'un Autostop, le servofrein reste opérationnel.

Ne pas ôter la clé tant que le véhicule n'est pas à l'arrêt, afin d'éviter tout enclenchement inopiné de l'antivol de direction.

Vérifier le niveau d'huile avant de faire appel à un atelier ⇨ 189.

Niveau bas de carburant

 s'allume en jaune.

S'allume lorsque le contact est mis et s'éteint peu après la mise en marche du moteur.

S'il s'allume lorsque le moteur tourne

Le niveau de carburant dans le réservoir est trop bas. Faire le plein immédiatement.

Ne jamais rouler jusqu'à ce que le réservoir soit vide.

Faire le plein ⇨ 180.

Catalyseur ⇨ 151.

Purge d'air du circuit de gazole (diesel) ⇨ 196.

Système Stop/Start

S'allume lorsqu'un arrêt automatique est inhibé quand certaines conditions ne sont pas remplies.

 s'allume ou clignote en jaune / vert.

Allumé

S'allume en vert lors d'un Autostop.

L'éclairage en jaune de  indique une défaillance dans le Système d'arrêt-démarrage. Prendre contact avec un atelier.

Clignotement

Clignote en vert lors du redémarrage automatique.

Système Stop/Start ⇨ 145.

Éclairage extérieur

 s'allume en vert.

Il s'allume lorsque l'éclairage extérieur est allumé ⇨ 113.

Feux de route

 s'allume en bleu.

Il s'allume quand les feux de route sont allumés ou en cas d'appel de phares ⇨ 114.

Feux de route automatiques

 s'allume lorsque les feux de route automatiques sont activés ⇨ 115.

Antibrouillard

 s'allume en vert.

Il s'allume lorsque les phares antibrouillard sont allumés ⇨ 118.

Feu antibrouillard arrière

 s'allume en jaune.

Allumé quand le feu antibrouillard arrière est allumé ⇨ 118.

Régulateur de vitesse

 s'allume en vert ou en jaune.

 s'allume en vert quand une certaine vitesse est mémorisée.

 s'allume en vert quand le système fonctionne.

Limiteur de vitesse

 s'allume en jaune.

 s'allume en jaune quand le système fonctionne.

Régulateur de vitesse, limiteur de vitesse ⇨ 170.

Tachygraphe

T s'allume en cas de défaillance
⇨ 111.

Porte ouverte

 s'allume en jaune.

S'allume lorsque l'allumage est mis en route tandis qu'une porte ou le coffre est ouvert.

En fonction de la version du véhicule, le témoin s'allume également dans l'affichage de transmission, indiquant la porte ouverte concernée.

Affichages d'information

Centre d'informations du conducteur

Le centre d'informations du conducteur se trouve dans le combiné d'instruments sous le compteur de vitesse.



En fonction de la configuration du véhicule, les éléments suivants s'affichent à l'écran :

- la température extérieure ⇨ 89
- horloge ⇨ 90

- compteur kilométrique, compteur kilométrique journalier ⇨ 93
- surveillance de niveau d'huile moteur ⇨ 95
- message d'entretien ⇨ 96
- les messages du véhicule ⇨ 107
- ordinateur de bord ⇨ 109

Certaines des fonctions affichées peuvent être différentes selon que le véhicule est en mouvement (conduit) ou immobile. Certaines fonctions sont uniquement disponibles lorsque le véhicule est en train d'être conduit.

Affichage d'informations

L'affichage central du système d'infodivertissement affiche l'heure (et/ou la température extérieure, selon la version) et l'information du système d'infodivertissement.

Appuyer sur  pour allumer l'Infotainment System. Alternativement, il commute automatiquement en position de marche lorsque le contact est mis.

Selon le système, le système d'infodivertissement est actionné par des boutons fixes et rotatifs de la façade du système d'infodivertissement, via les commandes au volant, le système de reconnaissance vocale (si disponible) ou via l'écran tactile.

Fonctionnement de l'écran tactile

Exécuter la sélection désirée à partir des menus et options disponibles en touchant l'écran d'affichage avec le doigt.

D'autres informations figurent dans le manuel de l'Infotainment System.

Messages du véhicule

Les messages s'affichent sur le centre d'informations du conducteur, en combinaison avec  OU STOP.

Messages d'information

Messages d'information

MODE ECONOMIE BATTERIE

ANTIPATINAGE DESACTIVE

ECLAIRAGE AUTO DES FEUX OFF

NIVEAU D'HUILE CORRECT

Messages de défaillance

Affichés en combinaison avec le témoin . Conduire avec prudence et prendre contact avec un atelier.

Pour effacer le message de défaillance, appuyer sur le bouton à l'extrémité de la manette d'essuie-glace. Après quelques secondes, le

message peut disparaître automatiquement et  reste allumé. La défaillance sera alors mémorisée dans le système embarqué.

Messages de défaillance

ESP A CONTROLER

FILTRE GAZOLE A PURGER

BOITE VITESSES A CONTROLER

ECLAIRAGE AUTO A CONTROLER

Messages d'avertissement

Ceux-ci peuvent apparaître avec le témoin STOP ou en combinaison avec d'autres messages d'avertissement, avec des témoins ou avec un signal sonore. Arrêter immédiatement le moteur et prendre contact avec un atelier.

Messages d'avertissement

PANNE DE L'INJECTION

SURCHAUFFE DU MOTEUR

BOITE VITESSES SURCHAUFFE

Système de surveillance de la pression des pneus ⇨ 215.

Signaux sonores

Lors du démarrage du moteur ou en roulant

Un seul signal sonore se fera entendre à la fois.

Le signal sonore indiquant des ceintures de sécurité débouclées aura la priorité sur tout autre signal sonore.

- En cas de ceinture de sécurité non bouclée ⇨ 56.
- Si une vitesse donnée est dépassée alors que le frein de stationnement est serré ⇨ 165.
- Si l'aide au stationnement détecte un objet ou en cas de défaillance ⇨ 174.

- Si le véhicule est équipé d'une boîte manuelle automatisée et que la température d'embrayage est fort élevée ⇨ 160.
- Si la vitesse du véhicule dépasse brièvement une limite fixée ⇨ 93.
- Lors de la fermeture de la porte coulissante électrique ⇨ 28.
- Si la porte coulissante est ouverte et que le frein de stationnement est relâché ⇨ 28.
- Lors de l'activation ou de la désactivation de la surveillance de l'inclinaison du véhicule ⇨ 35.
- Si le niveau d'AdBlue chute sous une certaine quantité ou en cas de défaillance ⇨ 152.
- Si le système d'avertissement de franchissement de ligne détecte un changement de file inattendu et que le système est activé ⇨ 178.

Quand le véhicule est à l'arrêt et/ou que la porte du conducteur est ouverte

- Si la clé de contact se trouve dans le contacteur.
- Avec l'éclairage extérieur allumé ↪ 113.
- Il existe une anomalie du système de serrure mécanisé de porte ↪ 26.
- Si le véhicule est équipé d'une boîte manuelle automatisée ↪ 160 ; que le frein de stationnement n'a pas été serré, que le point mort n'est pas sélectionné ou que la pédale de frein n'a pas été enfoncée. Un message correspondant peut également apparaître dans le centre d'informations du conducteur ↪ 106.
- Si la poignée extérieure de porte latérale coulissante est en position ouverte lors du déverrouillage du véhicule ↪ 28.
- Si le frein de stationnement n'est pas appliqué pendant que le commutateur de porte coulissante motorisée est pressé ↪ 28.

- Si la porte coulissante motorisée est verrouillée depuis l'intérieur avec la serrure enfant active ↪ 28.
- Si le moteur est en situation d'Autostop mais qu'il n'est pas coupé. Système Stop/Start ↪ 145.

Ordinateur de bord

L'ordinateur de bord informe sur les données de conduite qui sont enregistrées en permanence et évaluées électroniquement.



Selon le véhicule, les fonctions suivantes peuvent être sélectionnées en appuyant plusieurs fois sur l'extrémité de la manette d'essuie-glace :

- carburant consommé
- consommation moyenne
- consommation instantanée
- autonomie
- distance parcourue

- vitesse moyenne
- distance avant entretien ⇨ 96
- horloge ⇨ 90
- vitesse mémorisée par le régulateur de vitesse et le limiteur de vitesse ⇨ 170
- messages de défaillance et d'informations
- compteur kilométrique ⇨ 93, compteur kilométrique journalier ⇨ 93

Carburant consommé

Affiche la quantité de carburant consommé depuis la dernière remise à zéro.

La mesure peut être relancée à tout moment en appuyant sans le relâcher sur le bouton à l'extrémité du levier d'essuie-glace.

Consommation moyenne

La valeur est affichée après avoir parcouru une distance de 400 mètres.

La consommation moyenne est affichée, en tenant compte de la distance parcourue et du carburant consommé depuis la dernière remise à zéro.

La mesure peut être relancée à tout moment.

Consommation instantanée

La valeur est affichée après avoir atteint une vitesse de 30 km/h.

Autonomie

La valeur est affichée après avoir parcouru une distance de 400 mètres.

L'autonomie est calculée à partir du contenu actuel du réservoir à carburant et de la consommation moyenne depuis la dernière remise à zéro.

L'autonomie ne s'affichera pas si le témoin  est allumé dans le combiné d'instruments ⇨ 105.

La mesure peut être relancée à tout moment.

Distance parcourue

Affiche la distance parcourue depuis la dernière remise à zéro.

La mesure peut être relancée à tout moment.

Vitesse moyenne

La valeur est affichée après avoir parcouru une distance de 400 mètres.

La vitesse moyenne depuis la dernière remise à zéro est affichée.

La mesure peut être relancée à tout moment.

Les arrêts avec coupure du contact pendant le voyage ne sont pas pris en compte.

Réinitialiser les informations de l'ordinateur de bord

Pour remettre à zéro l'ordinateur de bord, sélectionner une de ses fonctions, puis enfoncer et maintenir le bouton à l'extrémité de la manette d'essuie-glace.

Les informations suivantes de l'ordinateur de bord peuvent être réinitialisées :

- carburant consommé
- consommation moyenne

- distance parcourue
- vitesse moyenne

L'ordinateur de bord se réinitialisera automatiquement quand la valeur maximale d'un des paramètres sera atteinte.

Taux d'économie de carburant (ecoScoring (score d'économie))

Selon l'équipement, une note de 0 à 100 s'affiche sur l'écran de l'Infotainment system pour évaluer le rendement énergétique sur base de votre style de conduite.

Les notes plus élevées indiquent une meilleure économie de carburant.

Des conseils pour améliorer la consommation de carburant sont affichés. Les voyages peuvent être sauvegardés dans la mémoire du système, ce qui permet de comparer les performances. Consulter le mode d'emploi de l'Infotainment System pour de plus amples informations.

Messages du véhicule ⇨ 107.

Enregistrement de parcours

Lorsque le moteur est arrêté, un enregistrement du dernier parcours peut être affiché sur l'écran de l'Infotainment system.

Les informations suivantes s'affichent :

- consommation moyenne de carburant
- compteur kilométrique journalier
- économie de carburant en km

Consulter le mode d'emploi de l'Infotainment System pour de plus amples informations.

Coupure d'alimentation électrique

Après une coupure de courant ou une baisse de tension trop forte de la batterie du véhicule, les valeurs stockées dans l'ordinateur de bord seront perdues.

Tachygraphe



L'utilisation du tachygraphe s'effectue comme décrit dans le manuel d'utilisation fourni. Suivre la réglementation relative à son usage.

Le témoin T s'allume sur le combiné d'instruments en cas de défaillance. Prendre contact avec un atelier.

Remarque

Lorsqu'un tachygraphe est installé, la distance totale parcourue peut être affichée uniquement sur le

tachygraphe et pas sur le compteur kilométrique dans l'affichage des instruments.

Compteur kilométrique ↪ 93.

Éclairage

Feux extérieurs	113
Commutateur d'éclairage	113
Commande automatique des feux	114
Feux de route	114
Feux de route automatiques	115
Appel de phares	116
Réglage de la portée des phares	116
Phares pour conduite à l'étranger	116
Feux de jour	116
Éclairage directionnel adaptatif	117
Feux de détresse	117
Clignotants de changement de direction et de file	117
Phares antibrouillard	118
Feux antibrouillard arrière	118
Feux de recul	118
Lentilles de feu embuées	119
Éclairage intérieur	119
Éclairage du coffre	120
Lampes de lecture	120



Fonctions spéciales d'éclairage .	121
Éclairage pour quitter le véhicule	121
Protection contre la décharge de la batterie	121

Feux extérieurs

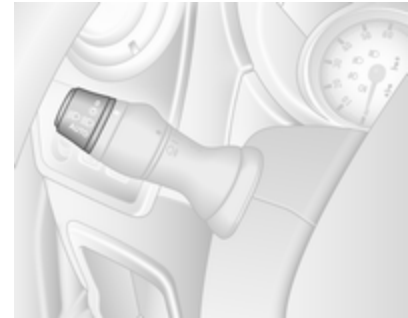
Commutateur d'éclairage



Tourner le commutateur d'éclairage externe :

- O** : éteint
-  : feux de position
-  : phares
- AUTO** : commande automatique des feux : les phares s'allument et s'éteignent automatiquement.

Tourner le commutateur d'éclairage interne :

☞ : phares antibrouillard

☞ : feux antibrouillard arrière

Témoin de feux de route ☞ 105.

Témoin de feux de croisement ☞ 105.

Remarque

Si les phares ont été allumés manuellement, une sonnerie d'avertissement retentit lorsque le moteur du véhicule est coupé et lorsque la porte du conducteur est ouverte à titre de rappel des phares restés allumés.

Feux arrière

Les feux arrière sont allumés en même temps que les feux de croisement et les feux de position.

Commande automatique des feux

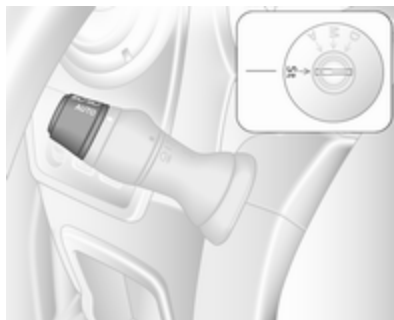

Quand la commande automatique des feux est activée et que le moteur tourne, le système bascule entre feux de jour (si montés) et phares selon les conditions d'éclairage.

Pour des raisons de sécurité, il est recommandé de laisser le commutateur d'éclairage en position **AUTO**.

Feux de jour ☞ 116.

Allumage automatique des phares

En cas de mauvaises conditions d'éclairage, les phares s'allument automatiquement.

En outre, les phares sont allumés si les essuie-glaces de pare-brise ont effectué plusieurs balayages.

Feux de route

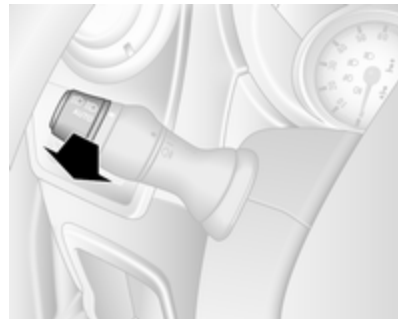

Pour basculer entre feux de route et feux de croisement, tirer la manette jusqu'à sentir un déclic.

Feux de route automatiques

Cette fonction permet d'utiliser les feux de route comme feux principaux de conduite la nuit et quand la vitesse du véhicule est supérieure à 45 km/h.

Les feux de croisement sont enclenchés quand :



- La caméra dans le pare-brise détecte les feux des véhicules précédents ou venant en sens inverse.
- S'il y a du brouillard ou s'il neige.
- Le véhicule se trouve en zone urbaine.

Si ces dernières conditions ne sont plus rencontrées, le système repasse en feux de route.

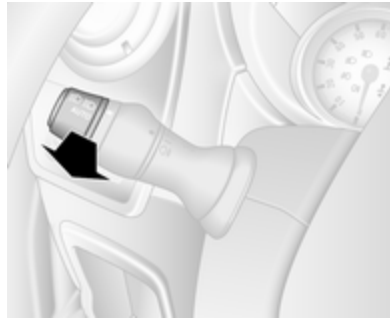
Activation



Tourner le commutateur d'éclairage extérieur sur **AUTO**, puis tirer la manette des clignotants pour activer les feux de route automatiques.

Le témoin  s'allume continuellement sur le combiné d'instruments lorsque les feux de route automatiques sont activés alors que le témoin bleu  105 s'allume lorsque les feux de route sont allumés.

Témoin  105.

Remarque

L'utilisation de ce système ne relève pas le conducteur de la pleine responsabilité du fonctionnement du véhicule.

Désactivation

Tirer à nouveau la manette des clignotants vers le volant. Le témoin  s'éteint.

Les feux de route automatiques sont également désactivés lorsque le commutateur d'éclairage extérieur est déplacé hors de la position **AUTO**.

Remarque

En fonction de la version, le système peut également être désactivé via l'Infotainment System. Consulter le mode d'emploi de l'Infotainment System pour de plus amples informations.

Remarques générales

La performance du système peut être affectée par une des conditions suivantes :

- Conditions climatiques extrêmes, par exemple forte pluie, brouillard ou neige.
- La caméra avant ou le pare-brise est obstrué, par exemple par un système de navigation portable.
- Les feux des véhicules venant en sens inverse ou qui précèdent ne sont pas détectés.
- Les phares ne sont pas correctement réglés.
- Diverses surfaces réfléchissantes peuvent également empêcher le système de détecter d'autres véhicules.

Appel de phares

Actionner l'appel de phares : tirer la manette vers le volant.

Réglage de la portée des phares

Réglage manuel de la portée des phares



Les feux de croisement étant allumés, adapter l'angle de portée des phares en fonction du chargement du véhicule afin de ne pas éblouir le trafic venant en sens inverse.

Tourner la roue moletée dans la position désirée :

- 0 : siège avant occupé
- 4 : chargé jusqu'au poids maximum admissible

Phares pour conduite à l'étranger

Les phares asymétriques assurent une meilleure vue du bord de la route du côté passager.

Dans les pays où le sens de circulation n'est pas le même, il est nécessaire de régler correctement les phares pour ne pas éblouir les véhicules roulant en sens inverse.

Faire régler les phares par un atelier.

Feux de jour

Les feux de jour augmentent la visibilité du véhicule pendant la journée.

Les feux s'allument automatiquement lors que le contact est mis.

Si le véhicule est doté de la fonction de commande automatique des feux, le système passe des feux de jour aux phares en fonction des conditions de luminosité. Allumage automatique des feux de croisement ⇨ 114.

Éclairage directionnel adaptatif

Éclairage de changement de direction

En fonction de l'angle de braquage, de la vitesse du véhicule et du rapport engagé lors du virage, un feu supplémentaire éclaire l'angle correspondant de la route lorsque les phares sont allumés.

Le feu d'éclairage dans les virages est éteint automatiquement après une utilisation prolongée et à une vitesse du véhicule supérieure à 40 km/h.

Feux de détresse



Pour les enclencher, appuyer sur .

En cas de freinage brutale, les feux de détresse peuvent s'allumer automatiquement. Les arrêter en appuyant sur .

Clignotants de changement de direction et de file

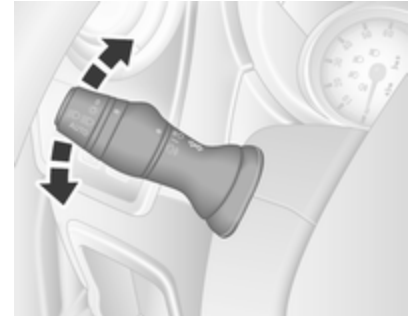

Manette vers le haut : Clignotants droits

Manette vers le bas : Clignotants gauches

Un cran de résistance peut être ressenti lors du déplacement du levier.

Le clignotement continu est activé lorsque le levier est déplacé au-delà du point de résistance. Il s'arrête lorsque le volant est tourné dans la direction opposée ou lorsque le levier est replacé manuellement en position neutre.

Activer un clignotement temporaire en maintenant le levier juste avant le cran de résistance. Les clignotants sont activés jusqu'à ce que le levier soit relâché.

Pour activer trois clignotements, appuyer brièvement sur le levier sans passer le cran de résistance.

Phares antibrouillard

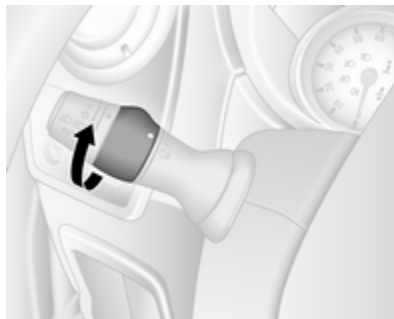

Tourner le commutateur intérieur en position D et le relâcher.

Les phares antibrouillard fonctionnent avec le moteur tournant et les phares allumés.

Feux antibrouillard arrière

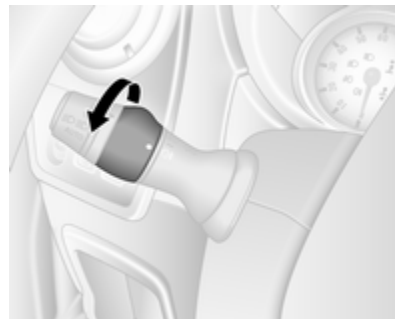

Tourner le commutateur intérieur en position R et le relâcher.

Les feux antibrouillard arrière fonctionnent avec le moteur tournant et les phares allumés.

Feux de recul

Les feux de recul s'allument lorsque le contact est mis et que la marche arrière est engagée.

Lentilles de feu embuées

L'intérieur des couvre-phares peut s'embuer brièvement si le temps est humide, s'il pleut fortement ou après un lavage de voiture. La buée disparaît rapidement ; pour accélérer le processus, allumer les phares.

Éclairage intérieur

Les lampes de courtoisie s'allument lorsque le véhicule est déverrouillé avec la télécommande ou que les portes avant sont ouvertes.

Une fois que les portes sont fermées, l'éclairage de courtoisie s'éteint après un délai ou immédiatement dès que le contact est mis.

Plafonnier avant

L'éclairage fonctionne comme une lampe de courtoisie avec le commutateur en position centrale.



Pour l'allumer, appuyer sur le commutateur .

- allumé en permanence
- allumé lorsque les portes sont déverrouillées et ouvertes
- éteint en permanence

Plafonniers arrière

Combi, bus

L'éclairage de courtoisie de plancher et de plafond se trouve à l'arrière de l'habitacle.



Actionner l'interrupteur à bascule sur le tableau de bord :

Appuyer sur **OFF** : éteint
Appuyer sur  : allumé

Lampes de lecture   120.

Éclairage du coffre

L'éclairage du coffre peut être réglé de manière à s'allumer quand les portes latérale et arrière sont ouvertes ou en permanence.

L'éclairage fonctionne comme une lampe de courtoisie avec le commutateur en position centrale.



Pour l'allumer, appuyer sur le commutateur .

- allumé en permanence
- allumé lorsque les portes sont déverrouillées et ouvertes
- éteint en permanence

Une fois que les portes sont fermées, l'éclairage de courtoisie s'éteint après un délai ou immédiatement dès que le contact est mis.

Lampes de lecture

Lampe de lecture avant



Actionnement avec .

La lampe de lecture peut être dirigée là où elle est nécessaire, en fonction de la version du véhicule.

Lampes de lecture arrière

Combi, bus



Actionner l'interrupteur à bascule sur le tableau de bord :

Appuyer sur  : allumé
Appuyer sur **OFF** : éteint

Lampes de courtoisie   119.



Chaque lampe de lecture peut être allumée ou éteinte individuellement et dirigée là où elle est nécessaire.

Fonctions spéciales d'éclairage

Éclairage pour quitter le véhicule

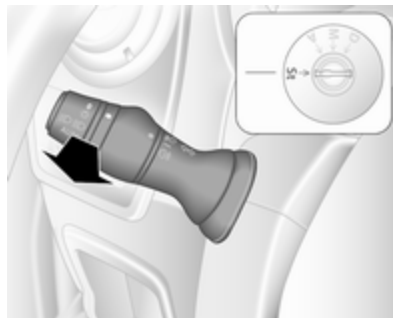

Les phares s'allument pendant 30 secondes environ après avoir stationné le véhicule et activé le système.

Activation

1. Couper le contact.
2. Retirer la clé de contact.
3. Tirer la manette des clignotants vers le volant.

Cette action peut être répétée jusqu'à quatre fois.

Les phares sont éteints automatiquement en tournant le commutateur d'éclairage dans une de ses positions et en le ramenant sur 0.

Protection contre la décharge de la batterie

Pour éviter la décharge de la batterie du véhicule quand le contact est coupé, certains éclairages intérieurs peuvent être éteints automatiquement après un certain temps.

Climatisation

Systèmes de climatisation	122
Chauffage et ventilation	122
Climatisation	123
Climatisation électronique	125
Système de chauffage arrière .	127
Climatisation arrière	129
Chauffage auxiliaire	130
Bouches d'aération	137
Bouches d'aération réglables .	137
Bouches d'aération fixes	138
Refroidisseur de boîte à gants	138
Maintenance	139
Prise d'air	139
Filtre à pollens	139
Fonctionnement normal de la climatisation	139
Service	139



Systèmes de climatisation

Chauffage et ventilation



Commandes pour :

- température
- vitesse de soufflerie
- répartition de l'air
- désembuage et dégivrage

Lunette arrière chauffante  ⇨ 42,
sièges chauffants  ⇨ 51.

Température

Rouge : Chaud

Bleu : Froid

Le chauffage n'est vraiment efficace que lorsque le moteur a atteint sa température normale de fonctionnement.

Vitesse de soufflerie

Régler le débit d'air en sélectionnant la vitesse de soufflerie souhaitée.

Répartition de l'air

 : vers la tête

 : vers la tête et les pieds



 : vers les pieds

 : vers le pare-brise, les vitres latérales avant et les pieds

 : vers le pare-brise et les vitres latérales avant

Des positions intermédiaires sont possibles.

Désembuage et dégivrage des vitres



- Commutateur de température sur le niveau le plus chaud.
- Régler la vitesse de soufflerie au maximum.
- Régler la commande de répartition de l'air sur .
- Activer la lunette arrière chauffante .
- Ouvrir les bouches d'aération latérales selon les besoins et les diriger vers les vitres latérales.
- Pour réchauffer en même temps l'espace pour les pieds, placer la commande de répartition de l'air sur .

Climatisation



En plus du système de chauffage et de ventilation, la climatisation offre les commandes pour :

- A/C** : Refroidissement
 : Recyclage d'air

Lunette arrière chauffante  ↗ 42,
 sièges chauffants  ↗ 51.

Refroidissement (climatisation)

Appuyer sur **A/C** pour mettre le refroidissement en marche. L'activation est signalée par l'allumage de la diode du bouton. Le refroidissement ne fonctionne que lorsque le moteur est en

marche et que le ventilateur de commande de climatisation est en fonction.

Appuyer de nouveau sur **A/C** pour arrêter le refroidissement.

Le système de climatisation refroidit et déshumidifie l'air quand la température extérieure est légèrement supérieure au point de gel. Il peut alors se former de la condensation qui se traduit par un écoulement sous le véhicule.

Si aucun refroidissement ni aucune déshumidification ne sont souhaités, éteindre le refroidissement pour économiser le carburant.

Remarque

Régler le système de climatisation sur le refroidissement maximum à des températures ambiantes élevées peut inhiber un Autostop

jusqu'à ce que la température souhaitée dans l'habitacle soit atteinte.

Régler le système de climatisation sur le refroidissement maximum pendant que le moteur est en Auto-stop peut faire redémarrer le moteur automatiquement.

Système d'arrêt-démarrage ⇨ 145.

Recyclage d'air

Appuyer sur  pour activer le mode de recyclage de l'air. L'activation est signalée par l'allumage de la diode du bouton.

Appuyer sur  de nouveau pour désactiver le mode de recyclage d'air.



Attention

Le système de recyclage d'air réduit le renouvellement de l'air intérieur. En utilisation sans refroidissement, l'humidité de l'air augmente et les vitres peuvent se recouvrir de buée. On observe

une baisse de la qualité de l'air, ce qui peut se traduire par des signes de fatigue chez les passagers.



Refroidissement maximal

Ouvrir brièvement les vitres pour évacuer rapidement l'air chaud.



- Refroidissement **A/C** en marche.
- Recyclage d'air  activé.
- Régler la commande de répartition de l'air sur .
- Placer le commutateur de température sur le niveau le plus froid.
- Régler la vitesse de soufflerie au maximum.
- Ouvrir toutes les bouches d'aération.

Désembuage et dégivrage des vitres

- Enclencher le refroidissement **A/C**.
- Commutateur de température sur le niveau le plus chaud.
- Régler la vitesse de soufflerie au maximum.

- Régler la commande de répartition de l'air sur .
- Activer la lunette arrière chauffante .
- Ouvrir les bouches d'aération latérales selon les besoins et les diriger vers les vitres latérales.
- Pour réchauffer en même temps l'espace pour les pieds, placer la commande de répartition de l'air sur .

Remarque

Une pression sur , quand le moteur est en marche, empêche tout arrêt automatique jusqu'à ce que le bouton  soit pressé à nouveau.

Si  est pressé pendant un arrêt automatique du moteur, le moteur redémarre automatiquement.

Système d'arrêt-démarrage ⇨ 145.

Climatisation électronique



Commandes pour :

- température
- distribution de l'air (↺ ou ↻) et sélection de menu
- vitesse de soufflerie ✖

AUTO : Mode automatique
 ☉ : Recyclage d'air
 ☂ : Désembuage et dégivrage
 ☒ : Lunette arrière chauffante, rétroviseurs extérieurs chauffants
A/C OFF : Arrêter la climatisation

Lunette arrière chauffante, rétroviseurs extérieurs chauffants ☒ ↻ 42, ☒ 38.

Sièges chauffants ☂ ↻ 51.

La température présélectionnée est automatiquement régulée. En mode automatique, la vitesse de la soufflerie et la répartition de l'air régulent automatiquement le débit d'air.

Le système peut être adapté manuellement en utilisant les commandes de répartition et de débit d'air.

La climatisation électronique n'est pleinement opérationnelle que si le moteur tourne.

Pour un fonctionnement correct, ne pas couvrir le capteur sur le tableau de bord.

Mode Automatique

Réglage de base pour un confort maximal :

- Appuyer sur **AUTO** (« AUTO » apparaît sur l'affichage).
- Régler la température souhaitée (la température s'affiche à l'écran).
- Ouvrir toutes les bouches d'aération.

Durant le fonctionnement en mode automatique, les réglages de vitesse de ventilateur, de distribution d'air, d'air conditionné et de recirculation d'air sont régulés automatiquement par le système et ne sont pas affichés sur l'écran.

Présélection de la température

Les températures peuvent être réglées à la valeur désirée au moyen des deux boutons sous l'affichage.

Pour des raisons de confort, ne modifier la température que petit à petit.

Rouge : Chaud

Bleu : Froid

Le chauffage n'est vraiment efficace que lorsque le moteur a atteint sa température normale de fonctionnement.

Si la température minimale de 15 °C est réglée, la climatisation électronique fonctionne à sa puissance de refroidissement maximum.

Si la température maximale de 27 °C est réglée, la climatisation électronique fonctionne à sa puissance de chauffe maximale.

Remarque

Si la température doit être réduite pour des raisons de confort de climatisation, un Autostop peut être interrompu ou le moteur peut redémarrer automatiquement lorsque le refroidissement est activé.

Système Stop/Start ⇨ 145.

Vitesse de soufflerie

La vitesse du ventilateur peut être augmentée ou diminuée à l'aide des boutons .

La vitesse de soufflerie sélectionnée est indiquée par  sur l'affichage.

Si la soufflerie est arrêtée, la climatisation l'est également.

Pour revenir en mode automatique : Appuyer sur **AUTO**.

Désembuage et dégivrage des vitres



Appuyer sur  ; la diode s'allume.

La température et la répartition d'air se règlent automatiquement, la climatisation est activée et la soufflerie fonctionne à grande vitesse.

La lunette arrière chauffante et rétroviseurs extérieurs chauffants sont également activés automatiquement. Appuyer sur  pour couper sans désactiver le désembuage/dégivrage des vitres. La vitesse du ventilateur peut également être diminuée.

Pour revenir en mode automatique : appuyer sur  ou sur **AUTO**.

Remarque

Une pression sur , quand le moteur est en marche, empêche tout arrêt automatique jusqu'à ce que le bouton  soit pressé à nouveau.





Si  est pressé pendant un arrêt automatique du moteur, le moteur redémarre automatiquement.

Système d'arrêt-démarrage ⇨ 145.

Répartition de l'air

Appuyer plusieurs fois sur  ou .

Les flèches présentes sur l'affichage indiquent les réglages de la répartition d'air :

-  : vers le pare-brise et les vitres latérales avant
-  : vers le pare-brise, les vitres latérales avant et les pieds
-  : vers la tête
-  : vers la tête et les pieds
-  : vers les pieds



Pour revenir en mode automatique : Appuyer sur **AUTO**.

Refroidissement

La climatisation refroidit et déshumidifie (sèche) l'air quand la température extérieure est au-dessus d'une valeur donnée. Il peut alors se former de la condensation qui se traduit par un écoulement sous le véhicule.

Si aucun refroidissement ni déshumidification n'est nécessaire, appuyer sur **A/C OFF** pour couper le système de refroidissement afin d'économiser le carburant. « **A/C OFF** » s'affiche à l'écran.

Mode de recyclage d'air manuel

Appuyer sur  pour activer le recyclage d'air ;  s'affiche à l'écran.

Attention

Le système de recyclage d'air réduit le renouvellement de l'air intérieur. En utilisation sans refroidissement, l'humidité de l'air augmente et les vitres peuvent se recouvrir de buée. On observe

une baisse de la qualité de l'air, ce qui peut se traduire par des signes de fatigue chez les passagers.

Pour revenir en mode automatique : appuyer sur  ou sur **AUTO**.

Système de chauffage arrière



Si le moteur est coupé, l'arrière de l'habitacle peut être chauffé à l'aide du chauffage supplémentaire par l'intermédiaire des bouches d'aération inférieures.

L'utilisateur peut programmer les valeurs d'heure, de jour et de température à l'aide du tableau de commande.

Le chauffage cessera de fonctionner si le niveau de carburant du véhicule descend trop bas.

Le fonctionnement est alimenté par la batterie du véhicule. En cas de trajets courts, vérifier régulièrement la batterie du véhicule et la recharger si nécessaire.

Remarque

Si le système de chauffage arrière est activé pendant que le moteur du véhicule tourne, la fonction Autostop est inhibée.

Pour que le système fonctionne correctement, il ne faut pas obstruer les bouches d'aération inférieures de l'arrière de l'habitacle.

⚠ Attention

Ne pas faire fonctionner le système pendant le plein de carburant, en présence de poussière ou de vapeurs de combustible ou dans des espaces clos (par exemple, garage).

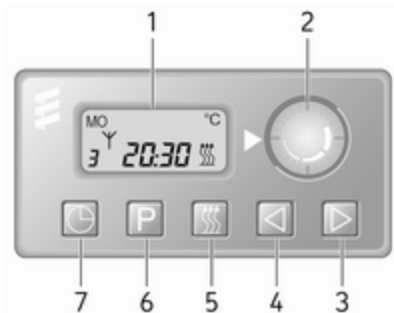
Temporisateur

- 1 Affichage** : Affiche le pré-réglage, le jour de la semaine ou le jour pré-réglé, l'heure actuelle ou l'heure pré-réglée, la température, Υ et III
- 2 Température** : Sélectionne la température
- 3 ►** : Augmente la valeur
- 4 ◀** : Diminue la valeur
- 5 III** : Sélectionne les réglages du chauffage
- 6 P** : Sélectionne les pré-réglages
- 7 ⌚** : Sélectionne les réglages d'heure et de jour de la semaine

Utilisation**Chauffage III**

Presser III , la durée de chauffage prédéterminée, par exemple **30**, s'affiche.

Pour régler temporairement la durée du chauffage, régler en utilisant ◀ ou ►. La valeur peut se situer entre 10 et 120 minutes. En raison de la puissance consommée, noter la durée de chauffage.

Pour désactiver, presser III .

Pour modifier la durée de chauffage prédéterminée par défaut, s'assurer que le chauffage est désactivé, presser longuement ◀ jusqu'à ce que l'affichage clignote et ajuster avec ◀ ou ►.

Programmation P

Il est possible de programmer jusqu'à trois heures de départ par jour ou une heure de départ sur une semaine.

- Presser une fois **P** pour sélectionner la mémoire pré-réglée numéro 1.
- Presser deux fois **P** pour sélectionner la mémoire pré-réglée numéro 2.

- Presser trois fois **P** pour sélectionner la mémoire préréglée numéro **3**.
- Presser à nouveau **P** pour sortir de la mémoire préréglée.

Lancement du chauffage dans les 24 heures

- Presser **P** pour sélectionner la mémoire préréglée numéro **1, 2** ou **3** désirée.
- Presser brièvement ◀ ou ▶ ; l'heure préréglée clignote.
- Ajuster l'heure préréglée avec ◀ ou ▶.
- Presser **P** pour confirmer et sortir de la mémoire préréglée.

Lancement du chauffage jusqu'à sept jours

- Presser **P** pour sélectionner la mémoire préréglée numéro **1, 2** ou **3** désirée.
- Presser brièvement ◀ ou ▶ ; l'heure préréglée clignote.
- Ajuster l'heure préréglée avec ◀ ou ▶.

- Après cinq secondes le jour préréglé clignote.
- Ajuster le jour préréglée avec ◀ ou ▶.
- L'heure et le jour préréglés sont mémorisés lorsque l'affichage revient à l'heure actuelle.

Régler l'heure et le jour de la semaine ☹

Si la batterie du véhicule est débranchée ou si sa tension est trop basse, il faut régler à nouveau l'appareil.

- Presser ☹ jusqu'à ce que l'heure clignote.
- Presser ◀ ou ▶ pour modifier l'heure actuelle.
- L'heure est mémorisée lorsque le clignotement de l'affichage s'interrompt.
- Attendre que le jour de la semaine clignote.
- Presser ◀ ou ▶ pour modifier le jour de la semaine.
- Le jour de la semaine est mémorisé lorsque le clignotement de l'affichage s'interrompt.

Niveau de chauffage

Le niveau de chauffage préféré pour les heures de départ programmées peut être réglé entre 10 et 30 °C.

Pour régler la température du chauffage, tourner le bouton situé sur le tableau de commande.

tourner dans le : augmenter la sens des température aiguilles d'une montre

tourner dans le : réduire la température sens inverse rature des aiguilles d'une montre

Climatisation arrière

La climatisation arrière est activée en conjonction avec la climatisation de l'habitacle avant.

Minibus

Bouches d'aération arrière



Une climatisation supplémentaire est fournie à l'arrière de l'habitacle via les bouches d'aération de plafond.

Vitesse de soufflerie



Régler le débit d'air à la vitesse désirée.

tourner dans le sens des aiguilles d'une montre :

tourner dans le sens inverse des aiguilles d'une montre :

Remarque

La climatisation arrière ne peut pas être activée au cours d'un arrêt automatique.

Système d'arrêt-démarrage ⇨ 145.

Combi

L'arrière de l'habitacle bénéficie d'une climatisation supplémentaire via les bouches d'aération situées au-dessus de la partie conducteur et passager avant de l'habitacle.

Activer le système de climatisation de l'avant de l'habitacle et régler le débit d'air à la vitesse désirée.

Vérifier que les bouches d'aération sont ouvertes quand le système fonctionne pour éviter la formation de glace.

Chauffage auxiliaire

Chauffage de liquide de refroidissement

Le chauffage au carburant du liquide de refroidissement est indépendant du moteur. Il réchauffe rapidement le liquide de refroidissement du moteur afin de chauffer l'habitacle lorsque le moteur est à l'arrêt.

Remarque

Selon la version, un dispositif supplémentaire de chauffage du liquide de refroidissement peut être commuté automatiquement en position de marche pour accélérer le chauffage lorsque le contact est mis et que la température extérieure est inférieure à 5 °C.

⚠ Attention

Ne pas faire fonctionner le système pendant le plein de carburant, en présence de poussière ou de vapeurs de combustible ou dans des espaces clos (par exemple, garage).

Avant de démarrer ou de programmer le démarrage du système, tourner le système de commande de la climatisation sur chauffage, régler la répartition d'air sur  et activer le ventilateur.

Le couper lorsque l'on n'en a pas besoin. Le chauffage s'arrête automatiquement après le temps de

marche programmé. Il cessera de fonctionner si le niveau de carburant du véhicule descend trop bas.



Le fonctionnement est alimenté par la batterie du véhicule. Le temps de conduite doit dès lors être au moins aussi long que le temps de chauffage. En cas de trajets courts, vérifier régulièrement la batterie du véhicule et la recharger si nécessaire.

Pour assurer de bonnes performances, faire fonctionner le chauffage auxiliaire au moins une fois par mois.

Dispositifs de commande

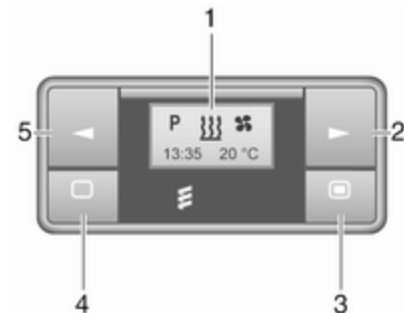
Le temporisateur ou la télécommande active et désactive le système et sert à programmer les heures de départ.

Temporisation (type A)

- 1 Affichage** : Affiche la présélection, l'heure actuelle ou l'heure pré-réglée, la température, ,  et 
- 2 ►** : Augmente la valeur
- 3 ■** : Pression longue : active le chauffage, pression courte : allume l'affichage ou confirme une sélection
- 4 ◀** : Diminue la valeur
- 5 □** : Pression longue : arrête le chauffage, pression courte : allume l'affichage ou fait sortir du menu

Commande à distance (Type A)



1 : Affiche le pré réglage, l'heure actuelle ou l'heure pré réglée, la température, ∇ , ☹ , ⏏ , ☺ et ⚙

2 \blacksquare : Pression longue : active le chauffage, pression courte : allume l'affichage ou confirme une sélection

3 \blacktriangleright : Augmente la valeur

4 \square : Pression longue : arrête le chauffage, pression courte : allume l'affichage ou fait sortir du menu

5 \blacktriangleleft : Diminue la valeur

Si aucun bouton n'est pressé dans les dix secondes, l'affichage s'éteint automatiquement.

Une anomalie de commande à distance (type A) s'affiche

INIT : détection automatique - attendre la fin de la détection automatique

NO SIGNAL : pas de signal - vérifier le fusible du chauffage

∇ : signal médiocre - se rapprocher

☹ : batterie faible - remplacer la batterie

⏏ : anomalie de chauffage - consulter l'atelier

Add, AddE : système en mode apprentissage

Apprentissage de commande à distance (type A)





Si la batterie du véhicule est rebranchée, le voyant de la touche du tableau de bord s'allume et le système configure automatiquement le menu de la télécommande. Si la diode clignote, sélectionner **Add** ou **AddE** et confirmer.

Il est possible de configurer également des télécommandes supplémentaires. Appuyer sur la touche jusqu'à ce que le voyant clignote, activer la télécommande, sélectionner **Add** et confirmer.

AddE ne configure que la commande à distance active et bloque toutes les commandes à distance précédemment configurées. **Add** configure jusqu'à quatre commandes à distance, mais une seule peut fonctionner à la fois.



Commande à distance (Type B)



1 Affichage : Affiche le pré réglage, l'heure actuelle ou l'heure pré réglée, la température, , , ,  et 

2 ► : Augmente la valeur

3 Arrêt : Désactiver le chauffage, ou presser simultanément  et **Arrêt** pour confirmer la sélection

4  : Activer le chauffage, ou presser simultanément  et **Arrêt** pour confirmer la sélection

5 ◀ : Diminue la valeur

Si aucun bouton n'est pressé dans les 30 secondes, l'affichage s'éteint automatiquement.

⚠ Attention

Pendant le plein, couper la télécommande et le chauffage !

La télécommande possède une portée maximale de 1000 mètres. Cette portée peut diminuer du fait de l'environnement et quand la batterie faiblit.

Une anomalie de commande à distance (type B) s'affiche

 : mauvais signal -
Régler la position

FAIL : erreur pendant la transmission de signal -
se rapprocher ou vérifier le fusible du chauffage

 : batterie faible -
remplacer la batterie

Apprentissage de commande à distance (type B)

Jusqu'à quatre commandes à distance supplémentaires peuvent également être configurées. Pendant le processus d'apprentissage additionnel, la commande à distance la plus ancienne est supprimée à chaque fois.

Déposer le fusible du chauffage pendant cinq secondes puis replacer le fusible. Dans les deux - six secondes appuyer sur **OFF** pendant une seconde. L'apprentissage est terminé.

Si la commande à distance n'a pas été utilisée depuis longtemps, appuyer sur le bouton **OFF** six fois à des intervalles de deux secondes. Ensuite, maintenir enfoncé pendant deux secondes supplémentaires. En fin, attendre deux minutes.

Commande manuelle



Selon la version, le chauffage auxiliaire peut également être commuté en position de marche pour la dernière durée ou la durée par défaut 30 minutes ou coupé immédiatement, en utilisant le bouton du tableau de bord. La diode du bouton confirme l'opération.

Remplacement de la batterie

Remplacer la batterie quand la portée de la télécommande diminue ou quand le symbole de charge clignote.

Ouvrir le couvercle et remplacer la batterie (Type A : CR 2430, Type B : 2CR 11108, ou équivalent), en veillant à ce que la nouvelle batterie soit correctement posée avec le côté positif (+) face aux bornes positives. Remettre le couvercle en place.



Jeter les batteries usagées conformément à la réglementation environnementale.





Les piles ne doivent pas être jetées avec les ordures ménagères. Elles doivent être recyclées via les centres de collecte appropriés.



Fonctionnement (type A)

Chauffage

Sélectionner  dans la barre de menus et appuyer sur  pour confirmer. La durée pré-réglée du chauf-



fage, par exemple **L 30**, clignote à l'écran. Le réglage d'usine est de 30 minutes.



Régler la durée du chauffage en utilisant  ou  et confirmer. La valeur peut se situer entre dix et 120 minutes. En raison de la puissance consommée, noter la durée de chauffage.

Pour la désactivation, sélectionner  dans la barre de menus à nouveau et appuyer sur .

Ventilation

Sélectionner  dans la barre de menus et appuyer sur  pour confirmer.

Régler la durée de la ventilation en utilisant  ou  et confirmer. La valeur peut se situer entre dix et 120 minutes. En raison de la puissance consommée, noter la durée de chauffage.

Pour la désactivation, sélectionner  dans la barre de menus à nouveau et appuyer sur .

Programmation P

Il est possible de programmer jusqu'à trois heures de départ pendant une journée ou sur une semaine.

- Sélectionner **P** dans la barre de menus et appuyer sur **■** pour confirmer.
- Sélectionner le numéro de la mémoire pré-réglée désiré **P1**, **P2** ou **P3** et confirmer.
- Sélectionner **↖** et confirmer.
- Sélectionner le jour de la semaine ou le groupe de jours de semaine et confirmer.
- Sélectionner l'heure et confirmer.
- Sélectionner les minutes et confirmer.
- Sélectionner **⏏** ou **⌘** et confirmer.
- Sélectionner **ECO** ou **HIGH** et confirmer.
- Sélectionner la durée et confirmer.
- Appuyer sur **□** pour quitter.

Répéter la procédure pour programmer les autres mémoire pré-réglées si nécessaire.

Pour activer un numéro de mémoire de présélection désiré, sélectionner **P1**, **P2** ou **P3**. Ensuite, sélectionner **On** et confirmer.

Lorsqu'un programme est activé **P** et **⏏** s'affichent ensemble.

Pour désactiver une mémoire présélectionnée, sélectionner **P1**, **P2** ou **P3**. Ensuite, sélectionner **Off** et confirmer.

Le chauffage s'arrête automatiquement cinq minutes après l'heure de départ programmée.

Remarque

La télécommande possède un capteur de température qui calcule le temps de fonctionnement en fonction de la température ambiante et du niveau de chauffage souhaité (**ECO** ou **HIGH**). Le système démarre automatiquement entre cinq et 60 minutes avant l'heure de départ programmée.

Régler l'heure et le jour de la semaine ☺

Si la batterie du véhicule est débranchée ou si sa tension est trop basse, il faut régler à nouveau l'appareil.

- Sélectionner **↖** dans la barre de menus et confirmer.
- Sélectionner ☺ dans la barre de menus et confirmer.
- Régler en utilisant **◀** ou **▶** pour modifier l'heure et confirmer.
- Régler en utilisant **◀** ou **▶** pour modifier les minutes et confirmer.
- Appuyer sur **□** pour quitter.
- Sélectionner **↖** dans la barre de menus et confirmer.
- Sélectionner **Mo** dans la barre de menus et confirmer.
- Régler en utilisant **◀** ou **▶** pour modifier le jour de la semaine et confirmer.
- Appuyer sur **□** pour quitter.



Niveau de chauffage









Le niveau de chauffage préféré pour les heures de départ programmées se règle à l'aide de **ECO** ou **HIGH**.

- Sélectionner **⏏** dans la barre de menus et confirmer.
- Sélectionner **ECO** ou **HIGH** et confirmer.
- Appuyer sur **□** pour quitter.

Fonctionnement (Type B)





Chauffage ou ventilation



Sélectionner le mode de fonctionnement  ou  si nécessaire.

- Appuyer trois fois sur .
- Appuyer sur  et **OFF** simultanément,  ou  clignote.
- Régler en utilisant  ou  pour sélectionner  ou .
- Appuyer sur  et **OFF** simultanément pour confirmer.

Pour commuter en position de marche, appuyer sur  pendant une seconde. La durée prédéterminée de chauffage, par exemple **30** s'affiche. Le réglage d'usine est de 30 minutes.

La durée du chauffage peut être réglée par pas de dix minutes. En raison de la puissance consommée, noter la durée de chauffage.







- Appuyer quatre fois sur .
- Appuyer sur  et **OFF** simultanément,   clignote.

- Régler en utilisant  ou  pour sélectionner la durée désirée du chauffage.
- Appuyer sur  et **OFF** simultanément pour confirmer.

Pour désactiver, presser **OFF**.

Programmation

Le système calcule la durée de fonctionnement du chauffage en fonction de la température intérieure du véhicule.

- Appuyer deux fois sur .
- Appuyer sur  et **OFF** simultanément,  clignote.
- Régler en utilisant  ou  pour sélectionner l'heure de départ.
- Appuyer sur  et **OFF** simultanément pour confirmer.







Pour commuter en position de marche, appuyer sur  pendant une seconde, **HTM** s'affiche.

Le chauffage s'arrête automatiquement après l'heure de départ programmée ou peut être désactivé manuellement.

- Appuyer deux fois sur .
- Appuyer sur **OFF** pendant une seconde, **HTM** s'éteint.







Réglage de l'heure

Si la batterie du véhicule est débranchée ou si sa tension est trop basse, l'heure doit être réglée à nouveau.

- Appuyer une fois sur .
- Appuyer sur  et **OFF** simultanément,  clignote.
- Régler en utilisant  ou  pour régler l'heure.
- Appuyer sur  et **OFF** simultanément pour confirmer.

Niveau de chauffage

Le niveau de chauffage préféré pour les heures de départ programmées peut être réglé entre C1 et C5.

- Appuyer trois fois sur .
- Appuyer sur  et **OFF** simultanément,  clignote.
- Régler en utilisant  ou  pour fixer le niveau de chauffage.
- Appuyer sur  et **OFF** simultanément pour confirmer.

Pour afficher la température de l'habitacle, appuyer deux fois sur ►.

Bouches d'aération

Bouches d'aération réglables

Le refroidissement d'air étant allumé, au moins une bouche d'aération doit être ouverte pour éviter que l'évaporateur ne givre par manque de circulation d'air.

Bouches d'aération centrales

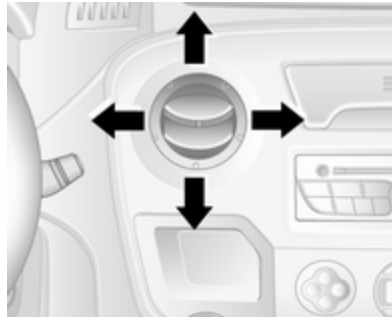

Appuyer sur la bouche d'aération pour l'ouvrir.

Diriger le flux d'air en pivotant la bouche d'aération.

Pousser la bouche d'aération pour la fermer.

Bouches d'aération latérales

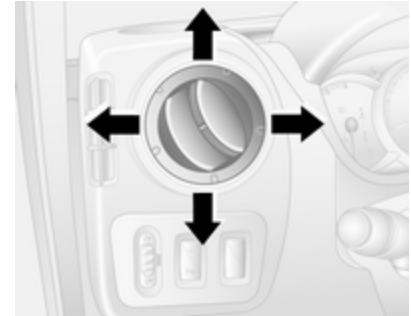

Appuyer sur la bouche d'aération pour l'ouvrir.

Diriger le flux d'air en pivotant la bouche d'aération.

En fonction de la position de la commande de température, de l'air sera envoyé dans le véhicule via les bouches d'aération latérales.

⚠ Attention

Ne pas attacher d'objet aux lamelles des bouches d'aération.
Risque de dommage et de blessure en cas d'accident.

Combi

Les bouches d'aération réglables sont situées sur le cadre de toit. Pour ouvrir, appuyer sur la bouche d'aération. Maintenir la bouche d'aération et la tourner à la position souhaitée pour diriger l'air.

Minibus

Les bouches d'aération réglables sont situées sur le cadre de toit au-dessus des sièges. Tourner le dispositif de réglage pour augmenter/diminuer l'air vers le siège concerné.

Bouches d'aération fixes

D'autres bouches d'aération se trouvent sous le pare-brise et les vitres latérales ainsi que dans les espaces pour les pieds.

Refroidisseur de boîte à gants

Le système de climatisation permet aussi de garder au frais le contenu de la boîte à gants.

Maintenance

Prise d'air

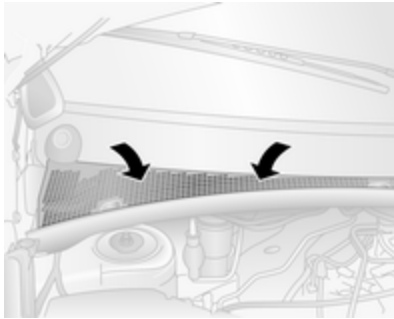

La prise d'air qui est pratiquée dans le compartiment moteur devant le pare-brise doit rester dégagée afin de laisser passer l'air. Le cas échéant, enlever les feuilles, les saletés ou la neige.

Filtre à pollens

Le filtre à pollens élimine la poussière, les suies, les pollens et les spores de l'air qui accède à l'habitacle via la prise d'air.

Fonctionnement normal de la climatisation

Pour assurer un fonctionnement parfait et constant, faire fonctionner le système de refroidissement une fois par mois pendant quelques minutes, quel que soit le temps ou la saison. Le refroidissement n'est pas possible quand la température extérieure est trop basse.

Service

Pour une performance optimale du refroidissement, il est recommandé de vérifier annuellement le système de climatisation, à partir de la troisième année de mise en circulation du véhicule, en ce compris :

- test de fonctionnement et de pression
- fonctionnement du chauffage
- vérification de l'étanchéité
- contrôle des courroies d'entraînement
- nettoyage du condenseur et purge de l'évaporateur
- contrôle des performances

Remarque

Le réfrigérant R-134a peut contenir des gaz à effet de serre fluorés avec un potentiel de réchauffement global de 1430.

La climatisation avant est remplie de 0,58 kg et présente un équivalent CO₂ de 0,83 tonne ; la climatisation avant et arrière des variantes Combi est remplie de 1,1 kg et présente un équivalent CO₂ de 1,57 tonne ; la climatisation avant et arrière des variantes Bus est remplie de 1,7 kg et présente un équivalent CO₂ de 2,43 tonnes.

En fonction du véhicule, une information relative au liquide frigorigène de climatisation est présente sur une étiquette placée dans le compartiment moteur.

Conduite et utilisation

Conseils de conduite	141
Conduite économique	141
Contrôle du véhicule	141
Direction	141
Démarrage et utilisation	142
Rodage d'un véhicule neuf	142
Positions de la serrure de contact	142
Démarrage du moteur	143
Commande du régime de ralenti	144
Coupeure d'alimentation en décélération	144
Système d'arrêt-démarrage	145
Stationnement	148
Suspension pneumatique	148
Gaz d'échappement	151
Filtre à particules (pour diesel)	151
Catalyseur	151
AdBlue	152
Boîte manuelle	160
Boîte manuelle automatisée	160
Affichage de la transmission ...	160

Démarrage du moteur	161
Lever sélectionneur	161
Mode manuel	162
Programmes de conduite électroniques	163
Défaillance	164
Coupeure de courant	164
Freins	164
Antiblocage de sécurité	165
Frein de stationnement	165
Assistance au freinage	166
Aide au démarrage en côte	166
Systèmes de contrôle de conduite	167
Système antipatinage	167
Electronic Stability Program	168
Essieu arrière à glissement limité	169
Systèmes d'assistance au conducteur	170
Régulateur de vitesse	170
Limiteur de vitesse	173
Aide au stationnement	174
Caméra arrière	176
Avertissement de franchissement de ligne	178
Carburant	180
Carburant pour moteurs diesel	180

Faire le plein	180
Consommation de carburant - Émissions de CO ₂	182
Attelage de remorque	182
Informations générales	182
Caractéristiques de conduite et conseils pour le remorquage ..	182
Emploi d'une remorque	183
Dispositif d'attelage	184
Programme de stabilité de la remorque	184
Fonctions auxiliaires	184
Prise de force	184

Conseils de conduite

Conduite économique

Mode ECO

Le mode ECO est une fonction qui permet d'optimiser la consommation de carburant. Il affecte la puissance et le couple du moteur, l'accélération, l'indication de changement de rapport, le chauffage, la climatisation et la consommation électrique.

Activation



Appuyer sur **ECO**. Le témoin est allumé lors de l'activation et un message correspondant s'affiche sur le centre d'informations du conducteur ⇨ 106.

Pendant la conduite, il est possible de désactiver temporairement le mode ECO, par ex. pour augmenter les performances du moteur, en appuyant à fond sur la pédale d'accélérateur.

Le mode ECO est réactivé lorsque la pression exercée sur la pédale d'accélérateur est réduite.

Désactivation

Appuyer à nouveau sur **ECO**. Le témoin s'éteint.

Contrôle du véhicule

Ne jamais rouler avec le moteur arrêté (sauf lors d'un arrêt automatique)

De nombreux systèmes ne fonctionneront plus dans ce cas (p. ex. le servofrein, la direction assistée). Conduire de cette façon constitue un danger pour vous et pour les autres.

Tous les systèmes fonctionnent pendant un arrêt automatique, mais l'assistance de la direction sera réduite ainsi que la vitesse du véhicule.

Système d'arrêt-démarrage ⇨ 145.

Pédales

Afin d'empêcher le blocage de la pédale, la zone sous les pédales ne doit pas être recouverte d'un tapis.

Utiliser uniquement des tapis de sol qui se posent correctement et qui sont fixés par des dispositifs de maintien sur le côté conducteur.

Conduite en descente

Engager un rapport de vitesse lors de la conduite en descente pour assurer qu'une pression de freinage suffisante est disponible.

Direction

Si la direction assistée est perdue parce que le moteur s'arrête ou en raison d'un dysfonctionnement du

système, le véhicule peut être dirigé mais demande un effort plus important.

Avertissement

Véhicules équipés d'une direction assistée hydraulique :

Si le volant est tourné jusqu'à ce qu'il atteigne la butée et qu'il est maintenu dans cette position pendant plus de 15 secondes, le système de direction assistée peut être endommagé et il peut se produire une perte de direction assistée.

Démarrage et utilisation

Rodage d'un véhicule neuf

Ne pas freiner brusquement sans raison impérieuse au cours des premiers déplacements et après la pose de nouvelles plaquettes de frein.

Au cours du premier trajet, de la fumée peut se former en raison de la cire et de l'huile qui s'évaporent du système d'échappement. Stationner le véhicule à l'air libre un moment après le premier trajet et éviter de respirer les vapeurs.

La consommation d'huile moteur et de carburant peut se révéler plus élevée et le processus de nettoyage du filtre à particules (pour diesel) peut avoir lieu plus souvent. L'Autostop peut être interrompu pour permettre le chargement de la batterie du véhicule.

Système Stop/Start ⇨ 145.

Filtre à particules pour diesel ⇨ 151.

Positions de la serrure de contact

Faire tourner la clé :

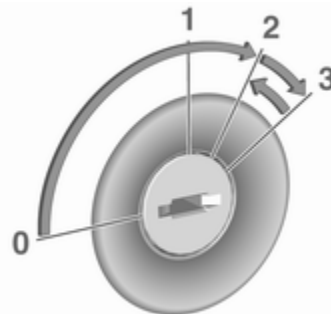

- 0** : contact coupé : Certaines fonctions restent actives jusqu'à ce que la clé soit retirée ou que la porte du conducteur soit ouverte, pour autant que le contact ait été mis précédemment
- 1** : mode d'alimentation des accessoires : Le blocage de direction relâché, certaines fonctions électriques sont disponibles, contact coupé

- 2 : le contact est mis, le moteur diesel préchauffe. Les témoins s'allument et la plupart des fonctions électriques sont opérationnelles
- 3 : démarrage du moteur : Relâcher la clé après le début du démarrage

Maintenance du blocage de direction

Retirer la clé du commutateur d'allumage et tourner le volant jusqu'à ce qu'il s'engage.

⚠ Danger

Ne jamais retirer la clé du contacteur d'allumage en roulant, car ceci provoquerait un blocage du volant de direction.

Démarrage du moteur

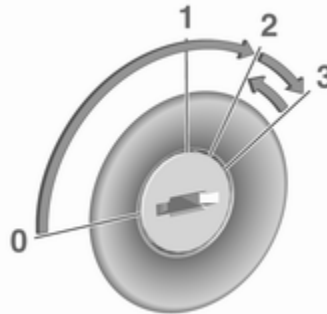

Boîte manuelle : enfoncer la pédale d'embrayage.

Boîte manuelle automatisée : actionner le frein ; la boîte passe automatiquement sur **N**.

Ne pas accélérer.

Tourner la clé en position **2** pour le préchauffage et la maintenir en position jusqu'à ce que le témoin  ne soit plus allumé dans le centre d'informations du conducteur.

Remarque

En fonction du véhicule, si un rapport est engagé en phase de préchauffage, un message peut s'afficher au centre d'informations du conducteur  106 pour indiquer que la pédale d'embrayage doit être enfoncée lors du démarrage du moteur.

Tourner la clé en position **3** et la relâcher.

Le régime accéléré du moteur revient automatiquement à un régime de ralenti normal quand la température du moteur augmente.

Les tentatives de démarrage ne doivent pas dépasser 15 secondes. Si le moteur ne démarre pas, attendre 15 secondes avant de répéter la procédure de démarrage. Si nécessaire, enfoncer l'accélérateur avant de répéter la procédure de démarrage.

Remarque

Roues arrière motrices : Lors du démarrage d'un véhicule non chargé sur une surface plane, il est recommandé d'utiliser la deuxième pour le démarrage.

Avant de redémarrer ou pour arrêter le moteur, ramener la clef de contact en position 0.

Pendant un arrêt automatique, enfoncer la pédale d'embrayage pour démarrer le moteur. Système d'arrêt-démarrage ↷ 145.

Réchauffement du moteur turbo

Après le lancement, le couple moteur disponible peut être réduit pendant quelques instants, notamment lorsque le moteur est froid. En vue de permettre au système de lubrification d'assurer la protection totale du moteur.



Commande du régime de ralenti



Pour augmenter le régime de ralenti, appuyer sur le commutateur. La fonction est activée après quelques secondes.

La fonction sera désactivée quand :

- La pédale d'embrayage est enfoncée.
- La pédale d'accélérateur est enfoncée.
- La boîte de vitesses manuelle automatisée n'est pas sur le N (point mort).

- La vitesse du véhicule est supérieure à 0 km/h.
- Le témoin ,  OU STOP s'allume dans le combiné d'instruments.

Pour augmenter ou réduire le niveau du régime de ralenti rapide, prendre contact avec un atelier.

Remarque

Lorsque la fonction de ralenti rapide est activée, le système d'arrêt-démarrage est automatiquement désactivé.

Système Stop/Start ↷ 145.

Coupeure d'alimentation en décélération

L'alimentation en carburant est automatiquement coupée en décélération, c'est-à-dire quand le véhicule roule et qu'un rapport est engagé, mais que la pédale d'accélérateur est relâchée.

En fonction des conditions de conduite, la coupeure d'alimentation en décélération peut être désactivée.

Système d'arrêt-démarrage



Le système d'arrêt-démarrage permet d'économiser du carburant et de réduire les émissions à l'échappement. Lorsque les conditions le permettent, il coupe le moteur dès que le véhicule est à l'arrêt ou à faible vitesse, par exemple, devant un feu rouge ou dans un bouchon.

Il redémarre automatiquement le moteur dès que la pédale d'embrayage est enfoncée (boîte manuelle) ou que la pédale de frein est relâchée (boîte manuelle automatisée).

Grâce à un capteur de batterie de véhicule, la fonction Arrêt automatique n'est exécutée que si la batterie du véhicule est suffisamment chargée pour assurer le redémarrage.

Activation

Le système d'arrêt-démarrage est disponible dès que le moteur démarre, le véhicule prend la route et que les conditions décrites dans cette section sont remplies.

Si les conditions ci-dessous ne sont pas remplies, l'arrêt automatique est interdit et le témoin  s'allume dans le combiné d'instruments  105.



Désactivation



Pour désactiver manuellement le système d'arrêt-démarrage, appuyer sur . La désactivation est signalée par l'allumage de la diode du bouton.

Pour réactiver, appuyer à nouveau sur  ; la diode du bouton d'éteint. Le système est automatiquement réactivé au prochain cycle d'allumage.

Remarque

Lorsque la fonction de ralenti rapide est activée, le système d'arrêt-démarrage est automatiquement désactivé et ne peut pas être réactivé par une pression sur . Le voyant du bouton s'allume pour indiquer la désactivation et un message correspondant peut s'afficher dans le centre d'informations du conducteur  106.

Commande du régime de ralenti  144.

Arrêt automatique

Boîte manuelle

Lorsque le véhicule est au ralenti ou à l'arrêt, activer un arrêt automatique comme suit :

- enfoncer la pédale d'embrayage
- placer le levier sélecteur au point mort,
- relâcher la pédale d'embrayage

Le témoin  peut clignoter si l'embrayage n'est pas suffisamment relâché.

Boîte manuelle automatisée

Si le véhicule est à l'arrêt, activer un arrêt automatique comme suit :

- levier sélecteur en position **N** (ou **A/M**)
- enfoncer fermement la pédale de frein
- ne pas accélérer

Le moteur est coupé alors que le contact reste mis si les conditions requises sont remplies.



Un arrêt automatique est indiqué lorsque **A** s'allume en vert sur le combiné d'instruments ↪ 105.

Pendant un arrêt automatique, le rendement du chauffage, la direction assistée et la puissance de freinage sont maintenus. Cependant, l'assistance au freinage n'est pas disponible ↪ 166.

Remarque

Si vous quittez le véhicule pendant que le moteur fonctionne en Auto-stop, une sonnerie d'avertissement retentit comme rappel du fait que le moteur du véhicule est en attente et n'a pas été arrêté.

Conditions pour un arrêt automatique

Le système d'arrêt-démarrage vérifie si chacune des conditions suivantes est remplie ; autrement, un arrêt automatique est inhibé et le témoin **A** s'allume dans le combiné d'instruments.

- le système d'arrêt-démarrage n'est pas désactivé manuellement
- le capot est complètement fermé
- la batterie du véhicule est suffisamment chargée et en bon état
- le moteur est chaud

- la température de liquide de refroidissement du moteur n'est pas trop élevée
- la température ambiante n'est pas trop basse
- la fonction de dégivrage n'est pas activée
- le système de climatisation n'empêche pas un arrêt automatique
- la climatisation arrière n'est pas activée
- la dépression de frein est suffisante
- la fonction d'autonettoyage du filtre à particules pour diesel n'est pas activée ↪ 151
- le véhicule a roulé depuis le dernier arrêt automatique

Sinon, l'arrêt automatique sera inhibé.

Des températures ambiantes avoisinant le point de gel peuvent rendre la fonction d'arrêt automatique indisponible.

Certains réglages du système de climatisation peuvent également empêcher un arrêt automatique. Voir le chapitre « Climatisation » pour de plus amples informations ⇨ 122.

La fonction Arrêt automatique peut être inhibée immédiatement après un trajet sur autoroute.

Rodage d'un véhicule neuf ⇨ 142.

Protection contre le déchargement de la batterie du véhicule

Pour assurer le redémarrage fiable du moteur, le système d'arrêt-démarrage intègre plusieurs fonctions de protection contre la décharge de la batterie du véhicule.

Redémarrage du moteur par le conducteur

Boîte manuelle

Avec le levier sélecteur au point mort, enfoncer la pédale d'embrayage pour redémarrer le moteur.

Remarque

Si un rapport est sélectionné, la pédale d'embrayage doit être enfoncée pour redémarrer le moteur.

Si le moteur ne redémarre pas la première fois, enfoncer à nouveau complètement la pédale d'embrayage.

Boîte manuelle automatisée

Avec le levier sélecteur en position **N** (ou **A/M**) et le frein de stationnement desserré, relâcher la pédale de frein pour redémarrer le moteur.

L'engagement de la marche arrière ou l'enfoncement de la pédale d'accélérateur peut également redémarrer le moteur.

Le témoin vert **(A)** s'éteint sur le combiné d'instruments quand le moteur est redémarré. Si certaines conditions ne sont pas remplies, un redémarrage ne pourra pas s'effectuer ; démarrer à l'aide de la clé de contact.

Démarrage du moteur ⇨ 143.

Minibus

Le moteur redémarre automatiquement lors de l'actionnement du commutateur de porte coulissante électrique du tableau de bord ou au cours d'un arrêt automatique.

Porte coulissante ⇨ 28.

Redémarrage du moteur par le système d'arrêt-démarrage

Si l'une des conditions suivantes se produit pendant un arrêt automatique, le système d'arrêt-démarrage peut redémarrer automatiquement le moteur. Le témoin **(A)** clignote en vert au niveau du combiné d'instruments pendant le redémarrage automatique du moteur.



- la batterie du véhicule est déchargée
- la température ambiante est trop basse
- la fonction de dégivrage est activée
- la dépression de frein est insuffisante
- la pédale de frein est actionnée de manière répétée
- le véhicule commence à démarrer lentement

Un redémarrage automatique du moteur peut ne pas être possible en cas d'ouverture d'une porte ou du capot.

Si un accessoire électrique, un lecteur CD portable par exemple, est branché sur la prise de courant, une brève chute de tension au redémarrage peut être perçue.

Si l'Infotainment System est en cours de fonctionnement, le son peut être momentanément réduit ou interrompu pendant le redémarrage.

Défaillance

Si le témoin  s'allume en jaune, ou si la diode du bouton de désactivation  s'allume sans qu'il ait d'abord été pressé pour désactiver le système, le système d'arrêt-démarrage est défectueux ⇨ 105. Un message correspondant s'affiche également sur le centre d'informations du conducteur ⇨ 106.

Prendre contact avec un atelier.

Signaux sonores ⇨ 108.

Stationnement

Attention

- Ne pas stationner le véhicule sur une surface aisément inflammable. La température élevée du système d'échappement pourrait enflammer la surface.
- Serrer toujours le frein de stationnement sans actionner le bouton de déverrouillage. Dans une pente ou dans une côte, le serrer aussi fort que possible. Enfoncer la pédale de frein en même temps pour réduire l'effort d'actionnement.
- Arrêter le moteur.
- Si le véhicule se trouve sur une surface horizontale ou dans une côte, engager la première vitesse. Dans une côte, diriger les roues avant à l'opposé de la bordure du trottoir.
Si le véhicule se trouve dans une pente, engager la marche

arrière. Diriger les roues avant vers la bordure du trottoir.

- Fermer les vitres.
- Tourner la clé de contact en position **0** et la retirer. Tourner le volant jusqu'à ce que le blocage de la direction s'enclenche (antivol).

Verrouiller le véhicule ⇨ 23 et activer le dispositif antivol ⇨ 34 ainsi que l'alarme antivol ⇨ 35.

Suspension pneumatique

Fonctionne automatiquement quand le véhicule roule. Le système de suspension pneumatique adapte constamment la garde au sol en fonction de la charge du véhicule.

Avertissement

Pour assurer un bon fonctionnement du système de suspension pneumatique, ne pas dépasser la valeur nominale du poids brut maximal permis du véhicule.

Consulter la plaquette d'identification ↻ 241 ou les documents du véhicule.

Se reporter aux instructions d'utilisation fournies pour obtenir plus d'informations sur le système de suspension pneumatique.

Interrupteur général

Avertissement

Le système de suspension pneumatique doit être arrêté lorsque le véhicule est remorqué, démarré par câbles auxiliaires, surélevé ou transporté.

Ne pas arrêter le système de suspension pneumatique en roulant.

Démarrage par câbles auxiliaires
↻ 227, remorquage du véhicule
↻ 229.



L'interrupteur général se trouve sur le montant de porte.

Actionner pour activer le fonctionnement et le réglage du système de suspension pneumatique.

Commuter en position d'arrêt pour placer le véhicule en mode entretien.

Télécommande



La télécommande permet de relever ou d'abaisser la suspension afin d'augmenter la garde au sol ou de faciliter l'accès dans le véhicule.

Avertissement

Vérifier que l'espace est suffisant et qu'il n'y a pas d'obstacle lors du réglage de la hauteur de suspension.

Le boîtier de télécommande aimanté peut être fixé sur toute pièce métallique du véhicule ou rangé dans son support.

Avec le moteur tournant, appuyer sur le bouton correspondant pendant deux secondes pour régler la hauteur de la suspension. Le témoin lumineux clignote par intermittence pendant que le réglage est en cours et s'allume lorsqu'il est terminé.



Si le contact est mis mais que le moteur ne tourne pas, la hauteur de suspension peut uniquement être diminuée.

Remarque

Manipuler avec précaution, protéger de l'humidité et des températures élevées, éviter tout actionnement inutile.

Réglages préprogrammés

Règle la hauteur de la suspension sur l'une des positions préprogrammées.



-  : position abaissée
-  : position normale
-  : position élevée

Avertissement

Si un obstacle est détecté lors de la montée ou l'abaissement, la hauteur de suspension revient à la position normale après un certain délai. Ceci ne garantit pas une opération sans dommage. Il est de la responsabilité du conducteur de vérifier que l'espace est suffisant et qu'il n'y a pas d'obstacle.

Réglages manuels

Le réglage manuel peut être effectué uniquement quand le véhicule est à l'arrêt.

Sélectionner en enfonçant  pendant deux secondes, puis appuyer sur  pour augmenter ou sur  pour abaisser.

Pour quitter, appuyer sur l'un des boutons préprogrammés.

Remarque

La détection d'obstacle n'est pas disponible pendant le réglage manuel.

Lorsqu'une certaine basse vitesse est dépassée ou si le contact est coupé, le réglage de hauteur est automatiquement désactivé et la hauteur de suspension est remise à la position normale.

Mode Service

Lorsque le véhicule est immobile, appuyer sur  pendant cinq secondes pour passer le véhicule en mode Service. Le témoin lumineux s'allumera.

L'interrupteur général pour la suspension pneumatique doit être éteint quand le mode service est activé.

Appuyer à nouveau sur  pendant cinq secondes pour quitter le mode service.

Défaillance

Une défaillance est signalée par le clignotement intermittent de . Si le mode service est activé et qu'il y a une défaillance, ,  et  clignoteront simultanément.

Faire remédier à la cause du problème par un atelier.

Gaz d'échappement

Danger

Les gaz d'échappement contiennent du monoxyde de carbone incolore et inodore mais néanmoins nocif. Danger de mort en cas d'inhalation.

Si des gaz d'échappement pénètrent dans l'habitacle, ouvrir les vitres. Faire remédier à la cause de la défaillance par un atelier.

Éviter de rouler avec le coffre ouvert car des gaz d'échappement pourraient pénétrer dans le véhicule.

Filtere à particules (pour diesel)

Le système de filtre à particules pour diesel filtre les particules de suie nocives dans les gaz d'échappement du moteur. Le système dispose d'une fonction d'autonettoyage qui s'effectue automatiquement en roulant et sans avertissement.

Le filtre est nettoyé régulièrement par combustion à haute température des particules de suie retenues. Ce processus s'effectue automatiquement sous certaines conditions de conduite programmées. L'Autostop n'est pas disponible et la consommation de carburant peut être plus importante pendant cette période. Le développement de fumées et d'odeur est normal.

Dans certaines conditions de conduite, par exemple en cas de petits trajets, le système ne peut pas se nettoyer automatiquement.

Si le nettoyage du filtre est requis et que les conditions de circulation antérieures n'ont pas permis un nettoyage automatique, cela sera signalé par le déclenchement du témoin  101. Prendre immédiatement contact avec un atelier.

Avertissement



Si le processus de nettoyage est interrompu, il y a un risque de provoquer de graves dégâts au moteur.

Le nettoyage s'opère plus rapidement lorsque le régime et la charge du moteur sont élevés.

Catalyseur

Le catalyseur réduit la quantité de substances nocives dans les gaz d'échappement.



Avertissement

Des qualités de carburant autres que celles mentionnées aux pages  180,  243 pourraient endommager le catalyseur ou les composants électroniques.

Le carburant non brûlé surchauffe et endommage le catalyseur. Il faut donc éviter d'utiliser excessivement le démarreur, de rouler jusqu'à ce que le réservoir soit vide et de démarrer le moteur en poussant le véhicule ou en le remorquant.

En cas de ratés, de fonctionnement irrégulier du moteur, de réduction des performances du moteur ou d'autres problèmes inhabituels, faire remédier

à la cause de la défaillance dès que possible. En cas d'urgence, il est possible de continuer à rouler pendant une brève période, à faible régime et à vitesse réduite.

Si le témoin  clignote, les limites d'émission autorisées peuvent avoir été dépassées. Relever le pied de l'accélérateur jusqu'à ce que  arrête de clignoter et reste allumé en permanence. Prendre immédiatement contact avec un atelier.

Témoin de dysfonctionnement  101.

AdBlue

Remarques générales

La méthode de réduction catalytique sélective (BlueInjection) consiste à réduire considérablement les oxydes d'azote dans les émissions de gaz échappement. Cette méthode est atteinte en injectant un fluide d'échappement diesel (DEF) dans le système d'échappement.

La désignation de ce fluide est AdBlue®. Il s'agit d'un fluide non toxique, ininflammable, incolore et inodore composé de 32 % d'urée et de 68 % d'eau.

⚠ Attention

Éviter tout contact d'AdBlue avec les yeux ou la peau.

En cas de contact avec les yeux ou la peau, rincer à l'eau.

⚠ Avertissement

Éviter tout contact de la peinture avec l'AdBlue.

En cas de contact, rincer à l'eau.

AdBlue gèle à une température d'environ -11 °C. Étant donné que le véhicule est équipé d'un système de préchauffage d'AdBlue, la réduction des émissions à basses températures est assurée. Le système de préchauffage d'AdBlue fonctionne automatiquement.

Indicateur AdBlue



Dans les versions sans avertissement de niveau AdBlue du centre d'informations du conducteur, un indicateur AdBlue est présent, qui affiche le niveau actuel de liquide AdBlue restant dans le réservoir.

Indicateur AdBlue  94.

Avertissements de niveau

La consommation d'AdBlue est d'environ 3,5 litres par 1 000 km et dépend du style de conduite.

Version avec avertissements de niveau au centre d'informations du conducteur

Si le niveau d'AdBlue tombe au-dessous d'une certaine valeur, un avertissement de niveau s'affiche au centre d'informations du conducteur ↗ 106.



En outre, le témoin  s'allume en continu en même temps qu'un signal sonore d'avertissement retentit.

Remplir le réservoir d'AdBlue au plus vite. Se reporter à la section « Remplissage d'AdBlue » ci-après.

Si l'on ne fait pas l'appoint d'AdBlue avant une certaine distance, d'autres avertissements de niveau s'affichent au centre d'informations du conducteur en fonction du niveau d'AdBlue actuel.

Redémarrages du moteur bloqués
Les demandes suivantes de remplissage d'AdBlue, puis l'annonce du blocage de tout redémarrage du moteur sont affichées au centre d'informations du conducteur.

Remarque



Ces restrictions sont réglementaires.

Avant de bloquer tout redémarrage du moteur, un message d'avertissement avec 0 km s'affiche au centre d'informations du conducteur pour indiquer qu'après avoir coupé le contact, le redémarrage du moteur sera interdit.

Après avoir bloqué tout redémarrage du moteur, un message d'avertissement s'affiche au centre d'informations du conducteur pour rappeler au conducteur que le niveau d'AdBlue est insuffisant.

Pour permettre au moteur de redémarrer, le réservoir doit être rempli complètement ou avec un volume d'au moins dix litres d'AdBlue, selon la consommation d'AdBlue.

Étages d'avertissement : avertissements de niveau, le moteur ne peut démarrer

-  s'éclaire après que le contact est mis avec le message d'avertissement **NIVEAU ADBLUE FAIBLE** :
La conduite est possible sans restrictions.
Remplir le réservoir d'AdBlue au plus vite.
-  s'éclaire pendant la conduite avec le message d'avertissement **ADBLUE A REMPLIR** :
Perte possible de puissance moteur.
Remplir le réservoir d'AdBlue au plus vite.
-  s'éclaire pendant la conduite avec le message d'avertissement **XXX KM BLOCAGE AJOUT ADBLUE** :

La vitesse du véhicule peut être limitée à 20 km/h après avoir coupé le moteur et relancer le moteur jusqu'à ce que l'autonomie soit réduite à 0 km.

Remplir le réservoir complètement ou un avec un volume d'au moins dix litres d'AdBlue (selon la consommation d'AdBlue) dès que possible.

4.  s'éclaire pendant la conduite avec le message d'avertissement **0 KM BLOCAGE AJOUT ADBLUE** :



Le moteur ne peut démarrer à nouveau après avoir coupé le contact.

Pour pouvoir faire redémarrer le moteur, remplir le réservoir complètement ou un avec un volume d'au moins dix litres d'AdBlue (selon la consommation d'AdBlue) dès que possible.

L'éclairage du témoin de commande  peut être accompagné d'une sonnerie d'avertissement.

Signaux sonores  108.

Avertissements concernant un niveau d'émissions élevé

Si les émissions d'échappement dépassent une certaine valeur, des avertissements, semblables aux avertissements d'autonomie décrits ci-dessus, seront affichés au centre d'informations du conducteur. Le témoin  s'allume en continu en même temps que  101 et un signal sonore retentit.

Les demandes de vérification du système d'échappement, puis l'annonce du blocage de tout redémarrage du moteur sont affichées au centre d'informations du conducteur.

Remarque

Ces restrictions sont réglementaires.

À une distance d'AdBlue de 1100 km, un message d'avertissement s'affiche au centre d'informations du conducteur pour indiquer la distance restante que le véhicule peut parcourir avant le blocage des redémarrages du moteur. Ce message d'avertissement est répété tous les 100 km.

Prendre contact avec un atelier dès que possible.

Étages d'avertissement : avertissements d'émission élevée

1.  et  s'éclairent avec le message d'avertissement **ANTIPOLLUTION A CONTROLER** :

Anomalie dans le système qui peut causer une perte de puissance moteur.

Prendre contact avec un atelier dès que possible.

2.  et  s'éclairent avec le message d'avertissement **XXX KM BLOCAGE ANTIPOLL.** :

Indique que dans moins de 1100 km un nouveau démarrage du moteur ne sera plus possible après avoir coupé le contact.

Ce message d'avertissement se répète tous les 100 km.



La vitesse du véhicule peut être limitée à 20 km/h après avoir coupé le moteur et relancer le moteur jusqu'à ce que l'autonomie soit réduite à 0 km.

Prendre contact avec un atelier dès que possible.

3.  et  s'éclairent avec le message d'avertissement **0 KM BLOPAGE ANTIPOLL.** :

Le moteur ne peut démarrer à nouveau après avoir coupé le contact.



Prendre contact avec un atelier.

L'éclairement des témoins de commande  et  peut s'accompagner d'une sonnerie d'avertissement.

Signaux sonores ⇨ 108.

Version sans avertissements de niveau au centre d'informations du conducteur



Lorsque la jauge d'AdBlue affiche un niveau très bas, le témoin  s'allume tout d'abord continuellement, puis lorsque le niveau d'AdBlue chute à une certaine quantité,  clignote pendant quelques secondes puis s'allume continuellement.

Remplir le réservoir d'AdBlue au plus vite. Se reporter à la section « Remplissage d'AdBlue » ci-après.

La conduite est possible sans restrictions.

Perte de puissance moteur

Lorsque l'AdBlue chute à un niveau encore plus bas, le témoin  clignote pendant quelques secondes puis s'allume continuellement ; il est accompagné d'un signal sonore et d'une perte de puissance moteur.

Remarque

Ces restrictions sont réglementaires.

Si le réservoir d'AdBlue n'est pas rempli avant qu'il ne soit vide,  clignote et après le démarrage du moteur suivant, la vitesse du véhicule sera limitée à environ 20 km/h.

Remplir immédiatement le réservoir complètement ou un avec un volume d'au moins dix litres d'AdBlue (selon la consommation d'AdBlue).

Étages d'avertissement : avertissements de niveau, perte de puissance moteur

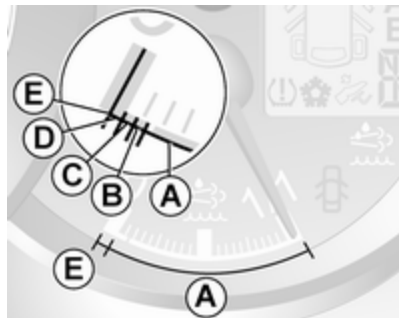

1. Autonomie **A**. Pas de témoin de commande :

La conduite est possible sans restrictions.

2. Autonomie **B**. Le témoin de commande  s'éclaire :

Remplir le réservoir d'AdBlue au plus vite.

3. Autonomie **C**. Le témoin de commande  clignote pendant quelques secondes chaque fois que le contact est mis puis reste allumé :

Remplir le réservoir d'AdBlue au plus vite.

4. Autonomie **D**. Le témoin de commande  clignote pendant quelques secondes chaque fois que le contact est mis puis reste allumé, avec une sonnerie d'avertissement :

Perte de puissance moteur.



Remplir le réservoir complètement ou un avec un volume d'au moins dix litres d'AdBlue (selon la consommation d'AdBlue) dès que possible.



5. Autonomie **E**. Le réservoir est vide et  clignote avec des sonneries d'avertissement :



La vitesse du véhicule est limitée à 20 km/h après avoir arrêté puis relancé le moteur.

Remplir le réservoir complètement ou un avec un volume d'au moins dix litres d'AdBlue (selon la consommation d'AdBlue) dès que possible.

Avertissements concernant un niveau d'émissions élevé

Si les émissions d'échappement s'élèvent au-dessus d'une certaine valeur, le témoin  s'allume avec  101. Prendre contact avec un atelier dès que possible.

Si le problème ne peut pas être résolu avant une certaine distance,  et  clignotent quelques secondes, puis s'allument continuellement. Perte de puissance moteur.



Lorsque la défaillance est critique,  et  clignotent continuellement et après le démarrage du moteur suivant, la vitesse du véhicule sera limitée à environ 20 km/h.

Remarque

Ces restrictions sont réglementaires.



Prendre contact avec un atelier dès que possible.

Étages d'avertissement : avertissements d'émission élevée

1.  et  s'éclairent :

Défaillance dans le système.

Prendre contact avec un atelier dès que possible.

2.  et  clignotent lorsque le moteur démarre puis restent éclairés :

Anomalie dans le système résultant dans une perte de puissance moteur.



Prendre contact avec un atelier dès que possible.

3.  et  clignotent :

Défaillance dans le système.

La vitesse du véhicule est limitée à 20 km/h après avoir arrêté puis relancé le moteur.

Prendre contact avec un atelier dès que possible.

L'éclairage des témoins de commande  et  peut s'accompagner d'une sonnerie d'avertissement.

Signaux sonores ⇨ 108.

Remplissage d'AdBlue

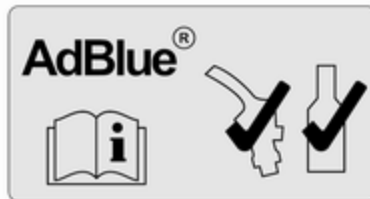

Avertissement

N'utiliser que l'AdBlue conforme aux normes européennes DIN 70 070 et ISO 22241-1.

Ne pas utiliser d'additifs.

Ne pas diluer l'AdBlue.

Autrement, le système de réduction catalytique sélective pourrait être endommagé.

Remarque

Si l'AdBlue doit être rempli à des températures très basses, l'appoint d'AdBlue peut ne pas être détecté par le système. Dans ce cas, garer le véhicule dans un espace où la température ambiante est plus élevée, jusqu'à ce que l'AdBlue soit liquéfié.

Remarque

Si le démarrage du moteur du véhicule est empêché étant donné un bas niveau AdBlue, nous recommandons de remplir complètement le réservoir ou avec un volume d'au moins dix litres d'AdBlue (selon la consommation d'AdBlue).

Éviter les petits appoints (par exemple de moins de dix litres), sans quoi le système pourrait ne pas détecter l'appoint.

Remarque

Lors du dévissage du capuchon de protection du goulot de remplissage, des vapeurs d'ammoniac peuvent s'échapper. Ne pas inhaler car les vapeurs ont une odeur âcre. Les vapeurs ne sont pas nocives par inhalation.

Le véhicule doit être garé sur une surface plane.

Le goulot de remplissage d'AdBlue se trouve derrière le volet de remplissage de carburant, situé sur le côté droit du véhicule.

Le volet de remplissage ne peut être ouvert que si le véhicule est déverrouillé et que la porte droite est ouverte.

⚠ Danger

Véhicules avec système d'arrêt-démarrage : Le moteur doit être coupé et la clé de contact retirée pour éviter tout risque de redémarrage automatique du moteur par le système.

Capacités de remplissage ⇨ 261.

Station-service

⚠ Danger

Lors de l'appoint d'AdBlue, respecter les prescriptions d'utilisation et de sécurité de la station-service.

1. Couper le moteur et extraire la clé de la serrure de contact.
2. Ouvrir la porte du côté droit et ouvrir la trappe à carburant.

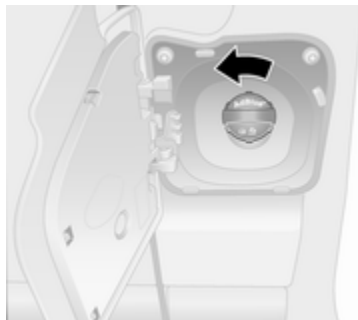

3. Dévisser le bouchon bleu du goulot de remplissage dans le sens antihoraire.

4. Insérer complètement la buse de la pompe dans le goulot de remplissage et mettre en route.
5. Une fois le plein effectué, replacer le bouchon et tourner dans le sens horaire jusqu'à ce qu'il soit engagé.
6. Fermer le volet de remplissage et la porte du côté droit.

Réservoir d'AdBlue

Remarque

N'utiliser que les réservoirs d'AdBlue conçus pour le remplissage afin d'empêcher un trop-plein d'AdBlue. En outre, les vapeurs du réservoir sont capturées dans le réservoir et n'émergent pas.

Remarque

Étant donné qu'AdBlue a une longévité limitée, vérifier la date d'expiration avant l'appoint.

1. Couper le moteur et extraire la clé de la serrure de contact.
2. Ouvrir la porte du côté droit et ouvrir la trappe à carburant.

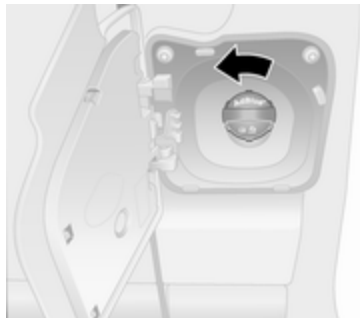

3. Dévisser le bouchon bleu du goulot de remplissage dans le sens antihoraire.
4. Ouvrir réservoir d'AdBlue.
5. Monter une extrémité du flexible sur réservoir et visser l'autre extrémité sur le goulot de remplissage.
6. Soulever le filtre à charbon jusqu'à ce qu'il soit vide, ou jusqu'à l'arrêt de l'écoulement du filtre à charbon. Cette opération peut prendre cinq minutes.
7. Placer le filtre à charbon sur le sol pour vider le flexible, attendre 15 secondes.

8. Dévisser le flexible du goulot de remplissage.
9. Monter le capuchon protection et le tourner dans le sens des aiguilles d'une montre jusqu'à ce qu'il s'enclenche.
10. Fermer le volet de remplissage et la porte du côté droit.

Remarque

Mettre le réservoir d'AdBlue au rebut conformément aux exigences environnementales. Le flexible peut être réutilisé après vidange à l'eau claire et avant que l'AdBlue ne s'évapore totalement.

Remarque

Le véhicule doit fonctionner au ralenti pendant au moins dix secondes pour permettre au système de détecter le nouveau remplissage d'AdBlue.

Si l'on ne respecte pas cette procédure, le système ne reconnaîtra le remplissage d'AdBlue qu'après environ 20 minutes de conduite.



Si le remplissage d'AdBlue est correctement détecté, l'avertissement de niveau d'AdBlue disparaîtra.

Si le remplissage d'AdBlue n'est pas détecté quelques instants après avoir fait tourner le moteur, prendre contact avec un atelier.

Bouchon de remplissage

Utiliser uniquement des bouchons de remplissage d'origine. Le réservoir d'AdBlue est doté d'un bouchon spécial.

Défaillance

Si le système détecte une anomalie de fonctionnement, le témoin  s'allume conjointement avec  et un signal sonore d'avertissement. Prendre immédiatement contact avec un atelier.

En fonction de la version, un message correspondant peut également apparaître dans le centre d'informations du conducteur  106.

Boîte manuelle



Pour passer la marche arrière, avec le véhicule à l'arrêt, enfoncer la pédale d'embrayage, soulever la bague du levier sélecteur puis engager le rapport.

Si le rapport ne s'engage pas, amener le levier au point mort, relâcher la pédale d'embrayage puis débrayer à nouveau ; réessayer de passer la marche arrière.

Ne pas laisser patiner l'embrayage inutilement.

Lors de la manœuvre, enfoncer la pédale d'embrayage à fond. Ne pas utiliser la pédale comme repose-pied.

Avertissement

Il n'est pas recommandé de conduire en gardant la main sur le levier sélecteur.

Passage au rapport supérieur ⇨ 103.
Système Stop/Start ⇨ 145.

Boîte manuelle automatisée

La boîte manuelle automatisée (MTA) permet un passage des vitesses manuel (mode manuel) ou automatique (mode automatique) avec, dans tous les cas, une commande d'embrayage automatique.

Affichage de la transmission



Affichage du mode et du rapport actuel.

Démarrage du moteur

Enfoncer la pédale de frein en démarant le moteur. Si la pédale de frein n'est pas enfoncée,  s'allume sur l'affichage de la transmission et il est impossible de démarrer le moteur.

Quand la pédale de frein est enfoncée, la boîte passe automatiquement à la position **N** (point mort) ; « N » apparaît sur l'affichage de la transmission et le moteur peut être démarré. Un léger retard peut survenir.

Levier sélecteur

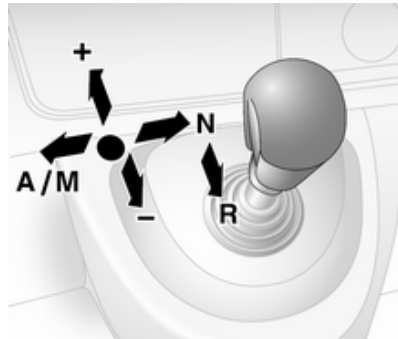

Toujours déplacer le levier sélecteur aussi loin que possible dans la direction adéquate. Quand il est relâché, il revient automatiquement en position centrale.

N : Neutre (point mort)
A/ : Basculement entre le mode automatique et le mode manuel
M : Marche arrière

L'affichage de la transmission indique « A » en mode automatique.

R : Marche arrière

N'engager qu'avec le véhicule à l'arrêt. L'affichage de la transmission indique « R » quand la marche arrière est engagée.

+ : passage au rapport supérieur.
- : passer au rapport inférieur.

Prendre la route

Quand le moteur est démarré, la boîte de vitesse est en mode automatique. Enfoncer la pédale de frein et déplacer le levier sélecteur vers **+** pour engager le premier rapport.

En sélectionnant **R**, la marche arrière est engagée. Après avoir relâché la pédale de frein, le véhicule commence à démarrer lentement. Pour démarrer rapidement, relâcher la pédale de frein et accélérer directement après avoir engagé un rapport.

En mode automatique, la boîte de vitesses passe automatiquement les autres rapports, en fonction des conditions de conduite.

Pour engager le mode manuel, déplacer le levier sélecteur vers **A/M**. Le rapport actuel apparaît dans l'affichage de transmission.

Pour engager le premier rapport, enfoncer la pédale de frein et déplacer le levier sélecteur vers **+** ou **-**. Passer un rapport supérieur ou inférieur en déplaçant le levier sélecteur vers **+** ou **-**. Des rapports peuvent être sautés en déplaçant le levier sélecteur plusieurs fois à bref intervalle.

Arrêt du véhicule

En mode automatique ou manuel, le premier rapport est engagé et la boîte de vitesses est débrayée quand le véhicule est arrêté. En **R**, la marche arrière reste engagée.

En cas d'arrêt dans une pente, serrer le frein de stationnement ou enfoncer la pédale de frein. Pour éviter la surchauffe de l'embrayage, un avertissement sonore intermittent peut retentir pour rappeler d'enfoncer la pédale de frein ou de serrer le frein de stationnement.

Couper le moteur si l'arrêt est prolongé, par exemple dans les embouteillages.

Quand le véhicule est à l'arrêt et que la porte du conducteur est ouverte, un signal sonore peut retentir pour rappeler de mettre la boîte au point mort ou d'enfoncer la pédale de frein.

Frein moteur

Mode Automatique

En pente, la boîte manuelle automatisée ne passe pas aux rapports supérieurs à moins qu'un régime

moteur relativement important n'ait été atteint. Elle rétrograde à temps lors des freinages.

Mode manuel

Pour utiliser l'effet du frein moteur, rétrograder à temps en cas de conduite en pente.

Désenlèvement du véhicule

L'alternance marche avant / marche arrière est uniquement autorisée si le véhicule est enlisé dans du sable, de la boue, de la neige ou bloqué dans une ornière. Déplacer le levier sélecteur entre **R** et **A/M** (ou entre **+** et **-**) de façon répétée, en appliquant une légère pression sur la pédale d'accélérateur. Ne pas emballer le moteur et éviter toute accélération brusque.

Stationnement

Serrer le frein de stationnement. Le dernier rapport engagé (indication sur l'affichage de la transmission) reste engagé. En position **N**, aucun rapport n'est engagé.

Une fois le contact coupé, la boîte de vitesses ne réagit plus aux déplacements du levier sélecteur.

Si le contact n'est pas mis ou si le frein de stationnement n'a pas été serré, un signal sonore intermittent retentira lors de l'ouverture de la porte du conducteur.

Mode manuel

Si un rapport supérieur est engagé à trop faible régime ou si un rapport inférieur est engagé à trop haut régime, aucun changement de vitesse n'a lieu. Ceci permet d'éviter des régimes trop faibles ou trop élevés du moteur.

À un régime moteur trop bas, la boîte de vitesses passe automatiquement à un rapport inférieur.

À un régime moteur trop haut, la boîte de vitesses passe automatiquement à un rapport supérieur uniquement via un kickdown.

Programmes de conduite électroniques

Programme Hiver ❄️



En cas de difficulté de démarrage sur chaussée glissante, activer le mode Hiver.

Activation

Appuyer ❄️. Le témoin ❄️ apparaît sur l'affichage de transmission. La boîte de vitesse passe en mode automatique et le véhicule démarre dans un rapport adéquat.

Désactivation

Le mode Hiver est désactivé si :

- nouvel appui sur ❄️
- coupure du contact d'allumage
- basculement en mode manuel

Afin de protéger la boîte de vitesses en cas de températures d'embrayage extrêmement élevées, un signal sonore intermittent peut retentir. Dans de tels cas, enfoncer la pédale de frein, sélectionner « N » et serrer le frein de stationnement pour permettre le refroidissement de l'embrayage.

Mode Chargé kg



Il est possible d'utiliser le mode Chargé à la fois dans le mode manuel et dans le mode automatique. Dans les deux cas, les schémas de changement de rapport sont automatiquement adaptés pour le transport d'une charge utile accrue.

Activation

Appuyer **kg**. Le témoin **kg** apparaît sur l'affichage de transmission. La boîte sélectionnera alors des schémas de changement de rapport optimisés.

Désactivation

Le mode Chargé est désactivé si :

- nouvel appui sur **kg**
- coupure du contact d'allumage

Kickdown

En enfonçant la pédale d'accélérateur au-delà du point de résistance, un rapport inférieur est sélectionné en fonction du régime moteur. La pleine puissance du moteur est disponible pour accélérer.

Si le régime moteur est trop élevé, la boîte de vitesses passe à un rapport supérieur, même en mode manuel. Sans kickdown, ce changement de rapport automatiquement n'est pas effectif en mode manuel.

Défaillance

En cas de défaillance, le témoin  apparaît sur l'affichage de la transmission. Il est possible de continuer à rouler pour autant que le véhicule soit conduit avec prudence et anticipation.

Faire remédier à la cause du problème par un atelier.

Coupure de courant

La transmission reste embrayée s'il y a une coupure de courant et qu'un rapport est engagé. Il est impossible de bouger le véhicule.

Si la batterie du véhicule est déchargée, effectuer le démarrage par câble  227.

Si le problème ne vient pas d'une batterie de véhicule déchargée, prendre contact avec un atelier.

Si la position neutre (point mort) ne peut pas être sélectionnée, le véhicule ne doit être remorqué qu'avec les roues motrices soulevées  229.

Remorquage du véhicule  229.

Freins

Le système de freinage possède deux circuits indépendants l'un de l'autre.

Si un circuit de freinage est défaillant, le véhicule peut toujours être freiné grâce à l'autre circuit de freinage. Toutefois, l'efficacité de freinage n'est obtenue qu'avec la pédale de frein fermement enfoncée. Il est donc nécessaire d'exercer un effort nettement plus important. La distance de freinage est plus longue qu'habituellement. Prendre contact avec un atelier avant de poursuivre votre déplacement.

Quand le moteur ne tourne pas, l'assistance du servofrein disparaît une fois que la pédale de frein a été actionnée une ou deux fois. Le freinage n'est pas réduit, mais il nécessite une force beaucoup plus grande. Il est particulièrement important de garder cela à l'esprit quand le véhicule est remorqué.

Témoin   102.

Antiblocage de sécurité

L'antiblocage de sécurité (ABS) empêche que les roues ne se bloquent.

Dès qu'une roue a tendance à bloquer, l'ABS module la pression de freinage de la roue incriminée. Le véhicule puisse toujours être dirigé, même en cas de freinage d'urgence.

La régulation ABS est identifiable à la pulsation de la pédale de frein et au bruit du processus de régulation.

Afin d'obtenir un freinage optimal, enfoncer la pédale de frein à fond pendant toute la durée du freinage malgré la pulsation de la pédale de frein. Ne pas réduire la pression sur la pédale.

Témoin  ⇨ 102.

Défaillance

Si les témoins  et  s'allument avec les messages **ABS A CONTROLER** et **ESP A CONTROLER** sur le centre d'informations du conducteur, l'ABS

présente une défaillance. Le système de freinage reste opérationnel, mais sans régulation ABS.

Attention

En cas de défaillance de l'ABS, les roues peuvent avoir tendance à se bloquer en cas de freinage brutal. Les avantages de l'ABS ne sont plus disponibles. Lors d'un freinage brutal, le véhicule ne peut plus être dirigé et peut déraiper.

Si les témoins , ,  et **STOP** s'allument, l'ABS et l'ESP sont désactivés et le message **PANNE DU FREINAGE** apparaît dans le centre d'informations du conducteur. Prendre contact avec un atelier.

Faire remédier à la cause du problème par un atelier.

Frein de stationnement

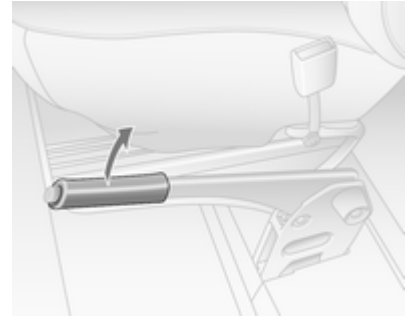

Attention

Serrer toujours le frein de stationnement sans actionner le bouton de déverrouillage. Dans une pente ou dans une côte, le serrer aussi fort que possible.

Pour desserrer le frein de stationnement, soulever un peu le levier, appuyer sur le bouton de déverrouillage et abaisser complètement le levier.

Pour réduire les efforts d'actionnement du frein de stationnement, enfoncer en même temps la pédale de frein.

Témoin  102.

Stationnement  148.

Frein de stationnement rétractable

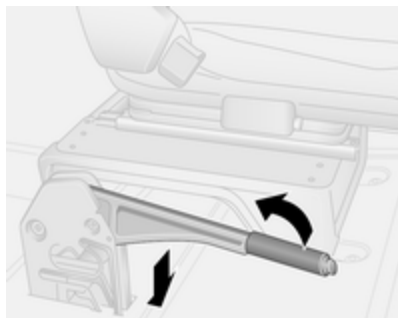

Selon le véhicule, le levier de frein de stationnement se rétracte en position horizontale, même lorsque le frein de stationnement est appliqué.

Pour relâcher le frein de stationnement, appuyer sur le bouton de déverrouillage et tirer légèrement le levier vers le haut, puis ramener le levier en position horizontale.

Pour serrer le frein de stationnement, tirer le levier vers le haut puis le relâcher. Le levier revient en position horizontale.

Assistance au freinage

Lors d'un enfoncement rapide et puissant de la pédale de frein, la force de freinage maximale (freinage d'urgence) est sollicitée automatiquement.

Maintenir une pression constante sur la pédale de frein aussi longtemps qu'un freinage maximal est nécessaire. La force de freinage maximale est automatiquement réduite quand la pédale de frein est relâchée.

L'assistance au freinage est indisponible pendant une arrêt automatique (Autostop). Système Stop/Start  145.

Aide au démarrage en côte

Le système aide à prévenir un recul intempestif lors d'un démarrage en côte.

Lors du relâchement de la pédale de frein après un arrêt en côte (avec le levier sélecteur en position de marche avant ou marche arrière), les freins restent serrés pendant deux secondes supplémentaires. Les freins se relâchent automatiquement dès que le véhicule commence à accélérer.

Avertissement

L'aide au démarrage en côte ne peut pas complètement interdire le mouvement du véhicule dans toutes les situations (pentes à très forts gradients, etc.).

Si nécessaire, enfoncer la pédale de frein pour éviter que le véhicule ne se déplace vers l'arrière.



L'aide au démarrage en côte n'est pas activée pendant un Autostop. Système Stop/Start  145.

Systèmes de contrôle de conduite

Système antipatinage

Le système antipatinage (TC) est un composant de l'Electronic Stability Program (ESP®Plus) qui améliore la stabilité de conduite lorsque c'est nécessaire, quels que soient le type de revêtement ou l'adhérence des pneus, empêchant ainsi les roues motrices de patiner.

Dès que les roues motrices commencent à patiner, la puissance délivrée par le moteur est réduite et la roue patinant le plus est freinée individuellement. Ainsi, même sur chaussée glissante, la stabilité du véhicule est considérablement améliorée.

L'antipatinage est fonctionnel dès que le contact est mis et que le témoin  s'éteint dans le combiné d'instruments. Un message correspondant s'affiche également sur le centre d'informations du conducteur  106.

Quand le TC est actif,  clignote.

⚠ Attention

Ce dispositif de sécurité particulier ne doit pas vous pousser à adopter un style de conduite dangereux.

Adapter la vitesse aux conditions de circulation.

Témoin   103.

Programme de stabilité de remorque (TSA)  184.



Fonction de traction améliorée



Si nécessaire, en cas de routes couvertes de boue ou de neige ou sur sol meuble, le système antipatinage (TC) peut être désactivé pour améliorer la traction :



Appuyer sur  au tableau de bord.



Le témoin  s'allume dans le combiné d'instruments et un message correspondant s'affiche sur le centre d'informations du conducteur  106.



Lorsque la vitesse du véhicule atteint 50 km/h, le système passe automatiquement de la fonction Traction

améliorée au fonctionnement TC. Témoins  s'éteignent dans le combiné d'instruments.

Le système antipatinage (TC) est réactivé en appuyant sur la touche . Le témoin  s'éteint.

Le TC est également réactivé la prochaine fois que le contact est mis.

Défaillance

Si le système détecte une défaillance, le témoin  \hookrightarrow 103 s'allume avec  \hookrightarrow 101 dans le combiné d'instruments et un message correspondant s'affiche sur le centre d'informations du conducteur \hookrightarrow 106.

Le système antipatinage (TC) n'est pas opérationnel. Faire remédier à la cause du problème par un atelier.

Messages du véhicule \hookrightarrow 107.

Electronic Stability Program

L'Electronic Stability Program (ESP®Plus) améliore la stabilité de la conduite lorsque c'est nécessaire, quel que soit le type de surface de

revêtement ou l'adhérence des pneus. Il comprend également une fonction antipatinage.

Dès que le véhicule menace de déraquer (sous-virage, survirage), la puissance du moteur est réduite et les roues sont freinées individuellement. Ainsi, même sur chaussée glissante, la stabilité du véhicule est considérablement améliorée.

L'ESP®Plus est fonctionnel dès que le contact est mis et que le témoin  s'éteint sur le combiné d'instruments. Un message correspondant s'affiche également sur le centre d'informations du conducteur \hookrightarrow 106.

Le fonctionnement de l'ESP®Plus est signalé par le clignotement de .

⚠ Attention

Ce dispositif de sécurité particulier ne doit pas vous pousser à adopter un style de conduite dangereux.

Adapter la vitesse aux conditions de circulation.

Témoin  \hookrightarrow 103.



Programme de stabilité de remorque (TSA) \hookrightarrow 184.

Fonction de traction améliorée



Si nécessaire, en cas de routes couvertes de boue ou de neige ou sur sol meuble, l'ESP®Plus peut être désactivé pour améliorer la traction : Appuyer sur  au tableau de bord.



Le témoin  s'allume dans le combiné d'instruments et un message correspondant s'affiche sur le centre d'informations du conducteur  106.

Lorsque la vitesse du véhicule atteint 50 km/h, le système passe automatiquement de la fonction Traction améliorée au fonctionnement de l'ESP®Plus. Témoins  s'éteignent dans le combiné d'instruments.





Pour réactiver l'ESP®Plus, appuyer à nouveau sur . Le témoin  s'éteint.

L'ESP®Plus est également réactivé la prochaine fois que le contact sera mis.

Régulation du couple d'entraînement du moteur

Le système de régulation du couple d'entraînement du moteur est une fonction intégrée à l'ESP®Plus. Lors d'un passage au rapport inférieur sur revêtement glissant, le régime et le couple du moteur augmentent pour éviter un blocage des roues motrices lors d'accélération soudaines.

Défaillance

Si le système détecte une défaillance, le témoin   103 s'allume avec   101 dans le combiné d'instruments et un message correspondant s'affiche sur le centre d'informations du conducteur  106.

L'Electronic stability program (ESP®Plus) n'est pas opérationnel. Faire remédier à la cause du problème par un atelier.

Messages du véhicule  107.

Essieu arrière à glissement limité

Les véhicules avec propulsion peuvent être équipés d'un différentiel arrière autobloquant qui commande automatiquement le couple transmis à chaque roue arrière, favorisant l'adhérence sur sol mou, boue ou neige.

⚠ Attention

Ce dispositif de sécurité particulier ne doit pas vous pousser à adopter un style de conduite dangereux.

Adapter la vitesse aux conditions de circulation.

Lorsque la vitesse du véhicule atteint 30 km/h ou une fois que les roues arrière retournent à une chaussée d'adhérence normale, par exemple une chaussée pavée, le système se désactive automatiquement, accompagné parfois par du bruit (sans conséquence sur le comportement du véhicule).

Le système peut également être désactivé manuellement une fois que les conditions d'adhérence normales sont réapparues en relâchant brièvement l'accélérateur.

Systèmes d'assistance au conducteur

⚠ Attention

Les systèmes d'assistance au conducteur ont été conçus pour aider le conducteur et ne remplacent absolument pas sa vigilance.

Le conducteur assume la pleine responsabilité de sa conduite.

En cas d'emploi des systèmes d'assistance au conducteur, toujours rester attentif aux conditions de circulation actuelles.

Régulateur de vitesse

Le régulateur de vitesse peut mémoriser et maintenir des vitesses à partir de 30 km/h. Descentes et montées peuvent provoquer des écarts par rapport à la vitesse mémorisée. La vitesse mémorisée clignote dans le centre d'informations du conducteur ↪ 106.

Pour des raisons de sécurité le régulateur de vitesse ne peut être activé qu'après que vous avez appuyé une fois sur la pédale de frein.



Ne pas activer le régulateur de vitesse lorsqu'une vitesse constante n'est pas conseillée.

Avec une boîte manuelle automatisée, n'activer le régulateur de vitesse qu'en mode automatique.

Témoins  et  ↪ 106.

Activation





Appuyer sur , le témoin  s'allume en vert dans le combiné d'instruments.

Le régulateur de vitesse est alors en mode veille et un message correspondant s'affiche dans le centre d'informations du conducteur.



Accélérer jusqu'à la vitesse souhaitée, puis appuyer sur **+** ou **-**. La vitesse actuelle est alors mémorisée et maintenue et la pédale d'accélérateur peut être relâchée.



Le témoin  s'allume en vert dans le combiné d'instruments conjointement avec  et un message correspondant apparaît dans le centre d'informations du conducteur.

La vitesse du véhicule peut être augmentée en enfonçant la pédale d'accélérateur. La vitesse mémorisée clignote dans le combiné d'instruments. Quand la pédale d'accélérateur est relâchée, la vitesse précédemment mémorisée est reprise.

Le régulateur de vitesse reste activé pendant le changement de vitesse. La vitesse est sauvegardée jusqu'à la coupure du contact.

Augmentation de la vitesse

Avec le régulateur de vitesse activé, la vitesse du véhicule peut être augmentée en continu ou pas à pas en maintenant **+** enfoncé ou en tapotant plusieurs fois.

Quand le commutateur est relâché, la vitesse actuelle est mémorisée et maintenue.

Il est également possible d'accélérer jusqu'à la vitesse souhaitée et de la mémoriser en appuyant sur **+**.

Diminution de la vitesse

Avec le régulateur de vitesse activé, la vitesse du véhicule peut être réduite en continu ou pas à pas en maintenant **-** enfoncé ou en tapotant plusieurs fois.

Quand le commutateur est relâché, la vitesse actuelle est mémorisée et maintenue.

Désactivation



Appuyer sur **O**, le régulateur de vitesse est désactivé et le témoin vert  s'éteint dans le combiné d'instruments.

Désactivation automatique :

- la vitesse du véhicule descend sous 30 km/h
- actionnement de la pédale de frein
- actionnement de la pédale d'embrayage
- le levier sélecteur est en position **N**

La vitesse est mémorisée et un message correspondant apparaît dans le centre d'informations du conducteur.



Réactivation

Appuyer sur **R** à une vitesse supérieure à 30 km/h.

Si la vitesse mémorisée est fortement supérieure à la vitesse actuelle, le véhicule accélérera avec puissance jusqu'à ce que la vitesse mémorisée soit atteinte.

Appuyer sur **+** pour réactiver également la fonction de régulateur de vitesse, mais à la vitesse actuelle du véhicule et non pas à la vitesse mémorisée.

Effacement de la vitesse mémorisée



Appuyer sur  : Les témoins verts  et  s'éteignent dans le combiné d'instruments.

Limiteur de vitesse

Le limiteur de vitesse empêche que le véhicule ne dépasse une vitesse maximale prédéterminée de plus de 30 km/h.

Activation



Appuyer sur , le témoin  s'allume en jaune dans le combiné d'instruments.

La fonction de limiteur de vitesse est alors en mode veille et un message correspondant s'affiche dans le centre d'informations du conducteur.

Accélérer jusqu'à la vitesse souhaitée, puis appuyer sur **+** ou **-**. La vitesse actuelle est enregistrée.

Le véhicule peut être conduit normalement, mais il ne sera pas possible de dépasser la limite de vitesse programmée sauf en cas d'urgence.

Quand la vitesse limite ne peut pas être maintenue, par exemple dans une forte pente, la vitesse limite clignotera dans le centre d'informations du conducteur.

Augmentation de la vitesse limite

La vitesse limite peut être augmentée en continu ou pas à pas en maintenant **+** enfoncé ou en tapotant plusieurs fois.

Diminution de la vitesse limite

La vitesse limite peut être réduite en continu ou pas à pas en maintenant **-** enfoncé ou en tapotant plusieurs fois.

Dépassement de la vitesse limite

En cas d'urgence, il est possible de dépasser la vitesse limite en appuyant fermement sur la pédale d'accélérateur au-delà du point de résistance.

La vitesse limite clignotera dans le centre d'informations du conducteur.

Relâcher la pédale d'accélérateur et la fonction de limitation de vitesse est réactivée une fois que la vitesse est redescendue sous la vitesse limite.

Remarque

Si le véhicule est doté d'un limiteur de vitesse, enfoncer complètement la pédale d'accélérateur ne permettra pas de dépasser la vitesse maximale réglée du véhicule. Limiteur de vitesse  173.

Désactivation

Appuyer sur , le limiteur de vitesse est désactivé et le véhicule peut être conduit normalement.

La vitesse limite est mémorisée et un message correspondant apparaît dans le centre d'informations du conducteur.

Réactivation

Appuyer sur **R**, la fonction de limitation de vitesse est réactivée.

Appuyer sur **+** pour réactiver également la fonction de limiteur de vitesse, mais à la vitesse actuelle du véhicule et non pas à la vitesse mémorisée.

Suppression de la vitesse limite

Appuyer sur .

Le témoin jaune  s'éteint dans le combiné d'instruments.

Limiteur de vitesse

Conformément aux réglementations locales ou nationales, le véhicule peut être équipé d'un limiteur de vitesse qui ne peut être désactivé.

Si le véhicule en est équipé, une étiquette d'avertissement indiquant la limite de vitesse maximale fixée (90 à 130 km/h) s'affiche sur le tableau de bord.

Les écarts par rapport à la limite de vitesse peuvent se produire brièvement en descente pour des raisons physiques.

Un signal sonore d'avertissement peut retentir pendant dix secondes si le véhicule dépasse brièvement la limite fixée.

Véhicules également équipés de limiteur du régulateur de vitesse : la vitesse maximale ne peut être dépassée en appuyant sur la pédale d'accélérateur fermement, au-delà du point de résistance.

Limiteur de vitesse ↪ 170.

Aide au stationnement

⚠ Attention

Le conducteur est pleinement responsable de la manœuvre de stationnement.

Toujours vérifier les environs pendant la marche arrière et l'utilisation du système d'aide au stationnement arrière.

L'aide au stationnement facilite les manœuvres de stationnement en arrière en mesurant la distance entre l'arrière du véhicule et les obstacles.



Le système se compose de quatre capteurs de stationnement à ultrasons disposés dans le pare-chocs arrière.

Remarque

Des pièces fixées dans la zone de détection peuvent entraîner un dysfonctionnement du système.

Activation

Le système s'enclenche automatiquement quand la marche arrière est engagée. Un bref signal sonore indique que le système est prêt à fonctionner.

Un obstacle est signalé par un signal sonore. L'intervalle entre les signaux sonores se réduit au fur et à mesure que le véhicule se rapproche de l'obstacle. Quand la distance est inférieure à 30 cm, le signal sonore est continu.

Désactivation



Il est possible de désactiver le système de manière permanente ou temporaire.

Désactivation temporaire

Désactiver temporairement le système en appuyant sur **P**▲ au tableau de bord lorsque le contact est mis. La diode intégrée au bouton s'allume en cas de désactivation.

Si aucun signal sonore n'est émis quand la marche arrière est engagée, cela indique que le système est désactivé.

La fonction est réactivée en appuyant à nouveau sur **P**▲ ou à la prochaine fois que le contact est mis.

Désactivation temporaire

Désactiver de manière permanente le système en maintenant enfoncé **P**▲ du tableau de bord pendant environ trois secondes pendant que le contact est mis. La diode s'allume en permanence dans le bouton en cas de désactivation permanente.

Le système est désactivé et ne fonctionnera plus. Si aucun signal sonore n'est émis quand la marche arrière est engagée, cela indique que le système est désactivé.

La fonction est réactivée en enfonçant et en maintenant **P**▲ pendant trois secondes environ.

Défaillance

Si le système détecte une anomalie de fonctionnement, en sélectionnant la marche arrière, une alarme acoustique continue retentit pendant environ trois secondes. Prendre contact avec un atelier pour remédier à la cause du problème.

Avertissement

Lors de la marche arrière, la zone doit être dégagée de tout obstacle qui pourrait entrer en collision avec le soubassement du véhicule.

Un impact à l'essieu arrière, qui peut ne pas être visible, pourrait engendrer des changements inha-

bituels dans le comportement du véhicule. En cas d'un tel impact, prendre contact avec un atelier.

Remarques de base sur le système d'aide au stationnement

▲ Attention

Différentes surfaces réfléchissantes d'objets ou de vêtements ainsi que des sources externes de parasites peuvent, dans des conditions particulières, empêcher le système de reconnaître des obstacles.

Une attention particulière doit être accordée aux obstacles bas qui peuvent endommager la partie inférieure du pare-chocs.

Avertissement

Les performances des capteurs peuvent être diminuées lorsqu'ils sont recouverts de glace ou de neige, par exemple.

Les performances du système d'aide au stationnement peuvent être réduites en raison de la charge élevée.

Des conditions spécifiques s'appliquent si des véhicules de plus grande taille sont impliqués (p. ex. véhicules tout terrain, fourgonnette, camionnette). L'identification d'objet dans la partie supérieure du véhicule ne peut pas être garantie.

Des objets offrant une section transversale de réflexion fort étroite, des objets étroits ou des matériaux souples par exemple, peuvent ne pas être détectés par le système.

Le système d'aide au stationnement ne détecte pas les objets qui sont hors de portée de détection des capteurs.

Caméra arrière

La caméra arrière aide le conducteur lors d'une marche arrière en affichant une vue de la zone située derrière le véhicule dans l'écran d'affichage du rétroviseur intérieur ou de l'Infotainment System.

⚠ Attention

La caméra arrière ne remplace pas la vision conducteur. Il est à noter que les objets se trouvant à l'extérieur du champ de vision de la caméra, par exemple sous le pare-chocs ou sous le véhicule ne sont pas affichés.

Ne pas faire marche arrière en regardant uniquement l'écran d'affichage et vérifier la zone autour et derrière le véhicule avant d'engager la marche arrière.



La caméra est normalement installée sur les portes arrière/hayon, sous la moulure de la plaque minéralogique.

La zone affichée par la caméra est limitée. La distance de l'image qui s'affiche sur l'écran est différente de la distance réelle.

Remarque

Pour obtenir une visibilité optimale, la caméra arrière ne doit pas être obscurcie par des saletés, de la neige ou de la glace.

Activation

Écran d'affichage du rétroviseur intérieur

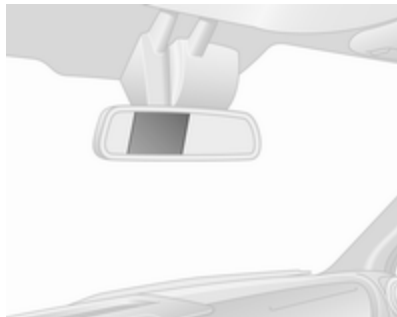

L'affichage de la caméra arrière est automatiquement activé lorsque la marche arrière est engagée. Jusqu'à ce qu'un signal sonore de confirmation retentisse.

Écran d'affichage de l'Infotainment System



Sur les véhicules équipés d'un système de navigation, l'affichage de la caméra arrière est montré sur l'écran d'affichage de l'Infotainment System.

Image de l'affichage de la voie dans la trajectoire (1)

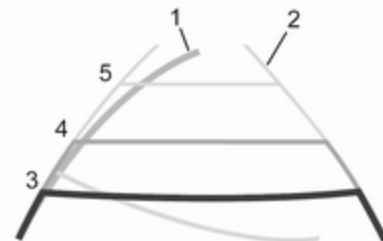

Selon la version, la voie dans la trajectoire (1) du véhicule est représentée en bleu à l'affichage d'information. Elle montre le trajet du véhicule en conformité avec l'angle de braquage.

Image de l'affichage de la voie fixe (2)

L'affichage de la voie fixe (2) montre le chemin du véhicule lorsque les roues sont maintenues en ligne droite.

Des lignes de guidage (3, 4, 5) sont utilisées en même temps que l'affichage de la voie fixe (2) et indiquent la distance à l'arrière du véhicule.

Les intervalles de ligne de guidage sont les suivants :

3 (rouge) : 30 cm

4 (jaune) : 70 cm

5 (vert) : 150 cm

Réglages

Les réglages tels que l'intensité lumineuse sont possibles via le système d'infodivertissement. Consulter le mode d'emploi de l'Infotainment System pour de plus amples informations.

Désactivation

La caméra est désactivée après un délai si la marche arrière n'est pas engagée.

Défaillance

La caméra arrière peut ne pas fonctionner correctement si :

- la zone alentour est sombre
- le soleil ou le faisceau des phares brille directement dans la lentille de la caméra
- du gel, de la neige, boue ou tout autre matériau recouvre la lentille de la caméra. Nettoyer la lentille, la rincer à l'eau et l'essuyer avec un chiffon doux
- si les portes arrière ou le hayon ne sont pas fermés complètement
- l'arrière du véhicule est accidenté
- il y a des changements de température extrêmes

Avertissement de franchissement de ligne

Le système d'avertissement de franchissement de ligne utilise une caméra avant afin d'observer les marquages de voie entre lesquels le véhicule circule. Le système détecte les changements de file et avertit le

conducteur acoustiquement et visuellement en cas de changement de file inattendu.

Les critères de détection d'un changement de file inattendu sont :

- pas d'utilisation des clignotants de changement de direction et de file
- pas de manœuvre active du volant



Si le conducteur effectue l'une de ces actions, aucun avertissement n'est émis.

Activation



Le système d'avertissement de franchissement de ligne est activé en appuyant sur  sur la console de toit ; la diode intégrée au bouton s'éteint pour indiquer que le système est activé.



Quand le témoin  s'allume sur le combiné d'instruments, le système est prêt à fonctionner. Un message correspondant s'affiche également sur le centre d'informations du conducteur  106.

Le témoin  s'éteint lorsque le système n'est pas prêt à avertir le conducteur.

Le système ne peut fonctionner qu'à des vitesses de véhicule supérieures à 60 km/h et si des marquages au sol sont présents et détectés.

Si les clignotants de changement de direction et de file ne sont pas opérés lors de changements de file, c.-à-d. si un changement de file inattendu est détecté, le témoin  clignote et un signal sonore se fait entendre pour avertir le conducteur.

Désactivation

Le système est désactivé en appuyant sur , ce qui allume le voyant du bouton. Un message correspondant s'affiche également sur le centre d'informations du conducteur.

Le système n'est pas opérationnel à des vitesses inférieures à 60 km/h.

Conseils d'utilisation

Le système d'avertissement de franchissement de ligne peut ne pas fonctionner correctement si :

- Le pare-brise n'est pas propre.
- Les conditions météorologiques sont défavorables, comme des fortes pluies, de la neige, une exposition directe au soleil, des ombres.

Le système ne peut pas opérer lorsqu'aucun marquage au sol n'est détecté.

Défaillance

En cas de défaillance du système, un message d'avertissement s'affiche au centre d'informations du conducteur (éventuellement en combinaison avec le témoin ) et la diode du bouton s'allume.

Prendre contact avec un atelier.

Centre d'informations du conducteur  106.

Carburant

Carburant pour moteurs diesel

N'utiliser que du carburant diesel (gazole) qui répond à la norme EN 590. Le carburant doit présenter une faible teneur en soufre (max. 10 ppm). Les carburants standardisés équivalents avec une teneur en biodiesel (= FAME selon EN14214) de max. 7% en volume (conformément à DIN 51628 ou normes équivalentes) peuvent être utilisés.

Dans des pays hors de l'Union européenne, utiliser le carburant euro-diesel avec une concentration de soufre inférieure à 50 ppm.

Avertissement

L'utilisation de carburant ne se conformant pas à EN 590 ou toute autre spécification identique peut conduire à une perte de puissance du moteur, une usure plus importante ou des dommages sur le moteur et peut affecter la garantie.

Ne pas utiliser de fuel diesel pour moteurs marins, de fuel de chauffage, de carburants diesel fabriqués entièrement à partir de plantes comme par exemple huile de colza ou biodiesel, Aquazole et autres émulsions gazole-eau similaires. Il n'est pas autorisé de mélanger le diesel avec des carburants pour moteurs à essence afin de le diluer.

La fluidité et la filtrabilité du carburant diesel dépendent de la température. À basses températures, faire le plein de diesel avec des propriétés hivernales garanties.

Filtre à gazole (diesel) ⇨ 195, purge du système d'alimentation en gazole (diesel) ⇨ 196.

Fonctionnement à basse température

À des températures inférieures à 0 °C, certains produits diesel avec des mélanges de biodiesel peuvent encrasser, geler ou se gélifier, ce qui peut nuire au circuit d'alimentation en carburant. Le démarrage et le fonctionnement du moteur peuvent ne

pas être corrects. Veiller à utiliser du carburant diesel d'hiver à des températures ambiantes inférieures à 0 °C.

Du carburant diesel de qualité arctique peut être utilisé pour des températures extrêmement froides inférieures à -20 °C. L'utilisation de cette qualité de carburant par temps chaud ou pour des climats chauds n'est pas recommandée et peut faire caler le moteur, rendre le démarrage difficile ou endommager le circuit d'injection du carburant.

Faire le plein

Danger

Avant de reprendre du carburant, arrêter le moteur ainsi que les chauffages externes avec chambre de combustion. Éteindre les téléphones mobiles.

Lors du remplissage du réservoir, respecter les prescriptions d'utilisation et de sécurité de la station-service.

⚠ Danger

Le carburant est inflammable et explosif. Ne pas fumer. Pas de flamme nue ou de formation d'étincelles.

Si une odeur de carburant se dégage dans le véhicule, faire immédiatement remédier au problème par un atelier.

Avertissement

En cas d'erreur de carburant, ne pas mettre le contact.

La tubulure de remplissage de carburant avec bouchon à baïonnette se trouve sur le côté avant gauche du véhicule.

La trappe à carburant ne peut être ouverte que si le véhicule est déverrouillé et que la porte est ouverte. Ouvrir la trappe à carburant avec la main.

⚠ Danger

Véhicules avec système d'arrêt-démarrage : Le moteur doit être coupé et la clé de contact retirée pour éviter tout risque de redémarrage automatique du moteur par le système.

Capacités de remplissage ⇨ 261.

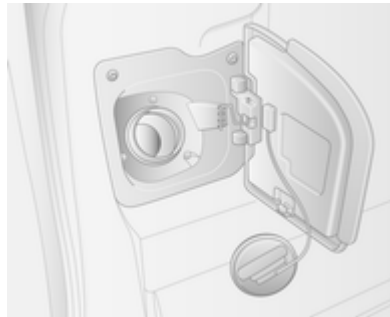

Enlever le bouchon à carburant en le tournant dans le sens antihoraire.

Le bouchon à carburant peut être suspendu au crochet inférieur de la trappe à carburant.

Pour effectuer le remplissage, insérer complètement la buse de pompe et mettre en route.

Après une coupure automatique, le remplissage peut être achevé en actionnant deux fois de plus au maximum la buse de pompe.

Avertissement

Nettoyer aussitôt le carburant qui a débordé.

Quand le plein est fait, replacer le bouchon de remplissage du réservoir à carburant et le tourner dans le sens horaire.

Fermer la trappe de remplissage de carburant.

Bouchon de remplissage

Utiliser uniquement des bouchons de remplissage d'origine. Les véhicules avec moteur diesel sont équipés d'un bouchon de remplissage spécifique.

Consommation de carburant - Émissions de CO₂

La consommation de carburant (cycle combiné) du modèle Opel Movano se situe dans une plage comprise entre environ 9,5 et 6,6 l/100 km.

En fonction du pays, la consommation de carburant s'affiche en km/l. Dans ce cas la consommation de carburant (combinée) du modèle Opel Movano se situe dans une plage d'environ 10,5 à 15,2 km/l.

Les émissions de CO₂ (cycle combiné) se situent dans une plage d'environ 173 à 248 g/km.

Pour les valeurs spécifiques à votre véhicule, consulter le certificat de conformité CEE fourni avec votre véhicule et les autres documents d'enregistrement nationaux.

Remarques générales

Les chiffres de consommation de carburant officielle et des émissions CO₂ spécifiques indiqués se rapportent au modèle de base européen avec équipement série.

Les données de consommation de carburant et les données d'émission de CO₂ sont déterminées conformément au règlement R (CE) n°715/2007 (dans sa dernière version en vigueur), en prenant en compte le poids du véhicule en ordre de marche, comme spécifié dans la réglementation.

Les chiffres sont uniquement fournis à titre de comparaison entre les différentes variantes de véhicules et ne reflètent pas forcément la consommation d'un véhicule en particulier.

La présence d'équipements optionnels peut entraîner une légère augmentation de la consommation de carburant et des niveaux de CO₂. En outre, la consommation de carburant dépend dans une large mesure du style de conduite ainsi que des conditions routières et du trafic.

Attelage de remorque

Informations générales

Utiliser uniquement un dispositif d'attelage homologué pour le véhicule. Confier le montage ultérieur d'un dispositif d'attelage à un atelier. Faire effectuer toute modification du véhicule qui concerne le système de refroidissement, les plaques de protection thermiques ou d'autres organes du véhicule.

Caractéristiques de conduite et conseils pour le remorquage

Dans le cas de remorques freinées, attacher le câble de freinage automatique.

Avant d'accrocher une remorque, lubrifier la boule d'attelage. Toutefois, il ne faut pas la lubrifier si un stabilisateur qui agit sur la boule est utilisé pour réduire les mouvements de lacet. Pour les remorques dont la stabilité est réduite, il est recommandé d'utiliser un stabilisateur.

Une vitesse maximale de 80 km/h ne doit pas être dépassée, même si la législation de certains pays autorise des vitesses plus élevées.

Si la remorque commence à balancer, ralentir, ne pas contre-braquer, freiner à fond si nécessaire.

En descente, engager le même rapport que pour monter la pente et rouler à plus ou moins la même vitesse.

Régler la pression de gonflage à la valeur pour pleine charge ⇨ 262.

Emploi d'une remorque

Charges remorquables

Les charges admissibles remorquables sont des valeurs maximales qui dépendent du moteur et qui ne doivent pas être dépassées. La charge remorquable réelle est la différence entre le poids total en charge réel de la remorque et le poids à la flèche réel avec la remorque accrochée.

Les charges remorquables admissibles sont spécifiées dans les papiers du véhicule. En général, ces valeurs sont valides pour des pentes jusqu'à 12 % maximum.

La charge remorquable admissible s'applique à la pente spécifiée et jusqu'à une altitude de 1 000 mètres au-dessus du niveau de la mer. Comme la puissance du moteur décroît quand l'altitude augmente en raison de la raréfaction de l'air, les performances en montagne sont réduites ; le poids total roulant autorisé est également réduit de 10 % pour tous les 1 000 mètres d'altitude supplémentaire. Le poids total roulant ne doit pas être réduit quand le véhicule roule sur des routes à faible déclivité (moins de 8 %, par exemple des autoroutes).

Le poids total roulant autorisé ne doit pas être dépassé. Ce poids est mentionné sur la plaquette signalétique ⇨ 241.

Charge verticale à l'attelage

La charge verticale à l'attelage est la charge exercée par la remorque sur la boule d'attelage. Elle peut varier en modifiant la répartition du poids lors du chargement de la remorque.

La charge verticale à l'attelage maximale admissible est spécifiée sur la plaquette signalétique du dispositif d'attelage et dans les papiers du véhicule. Toujours essayer d'être proche de la charge maximale, en particulier dans le cas de lourdes remorques. La charge verticale à l'attelage ne doit jamais descendre sous 25 kg.

Dans le cas où la masse remorquée est égale ou supérieure à 1200 kg, la charge verticale à l'attelage ne devra pas être inférieure à 50 kg.

Charge sur l'essieu arrière

Quand la remorque est attelée et que le véhicule tracteur est chargé au maximum (y compris l'ensemble des occupants), la charge admissible sur l'essieu arrière (voir plaquette signalétique ou papiers du véhicule) ne doit pas être dépassée.

Dispositif d'attelage

Avertissement

Quand le véhicule ne tracte pas de remorque, démonter la barre d'attelage.

Signal sonore en cas de dispositif d'attelage

Pour les véhicules équipés d'un dispositif d'attelage et connectés à une remorque, la hauteur du son du signal est modifiée quand les clignotants sont utilisés.

La hauteur du son varie si une ampoule de clignotant de la remorque ou du véhicule tracteur est défaillante.

Programme de stabilité de la remorque

Si le système détecte un fort mouvement de lacet, la puissance du moteur est réduite et l'attelage est freiné de manière déterminée jusqu'à la disparition du lacet. Quand le système est en action, garder le volant aussi immobile que possible.

Le programme de stabilité de la remorque (TSA) est une fonction de l'ESP (Electronic Stability Program) ↪ 168.

Fonctions auxiliaires

Prise de force



Activation

Pour activer la prise de force, le véhicule étant stationnaire et le moteur tournant au ralenti :

- Engager le levier sélecteur sur la position de point mort (véhicules équipés d'une boîte manuelle automatisée : levier sélecteur sur la position **N**).
- Enfoncer la pédale d'embrayage.

- Appuyer sur le commutateur du tableau de bord ; la LED s'allume après environ deux secondes.
- Relâcher la pédale d'embrayage.

Le régime de ralenti du moteur passe à 1 200 tours/minute.

Avertissement

Durant le fonctionnement de la prise de force, ne jamais désengager le levier sélecteur de la position de point mort (véhicules équipés d'une boîte manuelle automatisée : levier sélecteur en position **N**), pour éviter d'endommager la boîte de vitesses.

Si un changement de rapport de vitesse s'avère nécessaire, p.ex. pour régler la vitesse de conduite, la prise de force doit être préalablement désactivée.

Désactivation

Pour désactiver la prise de force :

- Enfoncer la pédale d'embrayage.
- Appuyer sur le commutateur du tableau de bord ; la LED s'éteint après environ deux secondes.
- Relâcher la pédale d'embrayage.

Défaillance

Si la LED intégrée au commutateur ne s'allume pas en essayant d'activer la prise de force et/ou que le système ne fonctionne pas :



Relâcher progressivement la pédale d'embrayage.

- ou -

- Engager le levier sélecteur sur la position de point mort (véhicules équipés d'une boîte manuelle automatisée : levier sélecteur sur la position **N**).
- Enfoncer la pédale d'embrayage.
- Appuyer sur le commutateur du tableau de bord ; la LED s'allume après environ deux secondes.
- Relâcher la pédale d'embrayage.

Répéter ensuite la procédure susmentionnée.

Remarque

Il n'est pas possible de faire fonctionner la prise de force lorsque le témoin  101, STOP  102 ou  103 est allumé.

Soins du véhicule

Informations générales 187

Accessoires et modifications du véhicule	187
Stockage du véhicule	187
Reprise des véhicules hors d'usage	188

Contrôles du véhicule 188

Exécution du travail	188
Capot	188
Huile moteur	189
Liquide de refroidissement du moteur	190
Liquide de direction assistée ...	191
Liquide de lave-glace	192
Freins	193
Liquide de frein	193
Batterie du véhicule	193
Filtre à gazole (diesel)	195
Purge du système d'alimentation en gazole (diesel)	196
Remplacement des balais d'essuie-glace	197

Remplacement des ampoules ... 197

Phares	198
--------------	-----

Éclairage directionnel adaptatif	200
Feux antibrouillard	200
Clignotants avant	201
Feux arrière	201
Clignotants latéraux	203
Troisième feu stop	204
Éclairage de plaque d'immatriculation	204
Éclairage intérieur	205
Éclairage du tableau de bord ..	206

Circuit électrique 206

Fusibles	206
Boîte à fusibles du compartiment moteur	208
Boîte à fusibles du tableau de bord	208
Boîte à fusibles du coffre	210

Outillage du véhicule 212

Outillage	212
-----------------	-----

Jantes et pneus 213

Pneus	213
Pneus d'hiver	213
Désignations des pneus	213
Pression des pneus	214
Système de surveillance de la pression des pneus	215
Profondeur de sculptures	217

Changement de taille de pneus et de jantes	217
Enjoliveurs	218
Chaînes à neige	218
Kit de réparation des pneus ...	219
Changement d'une roue	222
Roue de secours	224

Démarrage par câbles auxiliaires 227

Remorquage 229

Remorquage du véhicule	229
Remorquage d'un autre véhicule	230

Soins extérieurs et intérieurs 231

Entretien extérieur	231
Entretien intérieur	233

Informations générales

Accessoires et modifications du véhicule

Nous vous recommandons d'utiliser les pièces et accessoires d'origine et les pièces homologuées par l'usine correspondant spécifiquement à votre type de véhicule. Nous ne pouvons porter aucun jugement sur la fiabilité d'autres pièces, même s'ils disposent d'un agrément officiel ou autre devait exister, et nous ne pouvons pas non plus en répondre.

Toute modification, conversion ou autres changements apportés aux spécifications standard du véhicule (y compris, mais sans s'y limiter, des modifications de logiciel, des modifications des unités de commande électroniques) peuvent invalider la garantie proposée par Opel. En outre, de telles modifications peuvent avoir un impact sur la consommation de carburant, les émissions de CO₂ et les autres émissions du véhicule, ce qui peut rendre le véhicule non

conforme à son homologation d'usage, ce qui a un impact sur la validité de l'enregistrement du véhicule.

Avertissement

Les bavettes garde-boue peuvent être endommagées lors du transport du véhicule sur un train ou sur une dépanneuse.

Stockage du véhicule

Stockage pendant une période prolongée

Si le véhicule doit être stocké pendant plusieurs mois :

- Laver et lustrer le véhicule.
- Faire vérifier la protection à la cire dans le compartiment moteur et sur le soubassement.
- Nettoyer et protéger les joints d'étanchéité en caoutchouc.
- Remplacer l'huile moteur.
- Vider le réservoir de liquide de lave-glace.

- Vérifier la protection antigel et anticorrosion du liquide de refroidissement.
- Régler la pression de gonflage des pneus à la valeur pour la pleine charge.
- Garer le véhicule dans un local sec et bien ventilé. Engager la première ou la marche arrière. Caler les roues du véhicule.
- Ne pas serrer le frein de stationnement.
- Ouvrir le capot, fermer toutes les portes et verrouiller le véhicule.
- Débrancher la cosse de la borne négative de la batterie du véhicule. Ne pas oublier que l'ensemble des systèmes ne fonctionne plus (par exemple l'alarme antivol).

Remise en service

Quand le véhicule est remis en circulation :

- Rebrancher la borne négative de la batterie. Activer l'électronique des lève-vitres.
- Vérifier la pression des pneus.

- Remplir le réservoir de lave-glace.
- Vérifier le niveau d'huile du moteur.
- Contrôler le niveau de liquide de refroidissement.
- Le cas échéant, poser la plaque d'immatriculation.

Reprise des véhicules hors d'usage

Vous trouverez des informations sur les centres de reprise des véhicules hors d'usage et leur recyclage sur notre site Web, selon les exigences légales. Ne confier ce travail qu'à un centre de recyclage agréé.

Contrôles du véhicule

Exécution du travail

⚠ Attention

N'effectuer des contrôles dans le compartiment moteur que lorsque le contact est coupé. Le véhicule ne doit pas être en arrêt automatique ↪ 145.

Le ventilateur de refroidissement peut également fonctionner lorsque le contact est coupé.

⚠ Danger

Le système d'allumage génère des tensions extrêmement élevées. Ne pas toucher.

Afin de les repérer plus facilement, les bouchons de remplissage d'huile moteur, de liquide de refroidissement, de liquide de lave-glaces ainsi que la poignée de jauge d'huile sont de couleur jaune.

Capot

Ouverture



Tirer le levier de déverrouillage et le ramener dans sa position de départ.

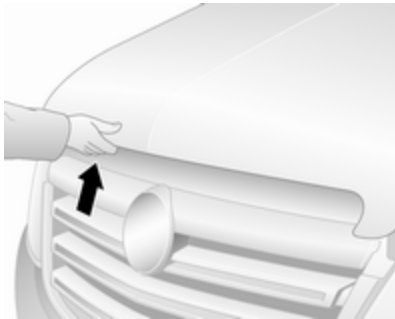

Tirer le verrou de sécurité, situé légèrement sur la gauche et ouvrir le capot moteur.

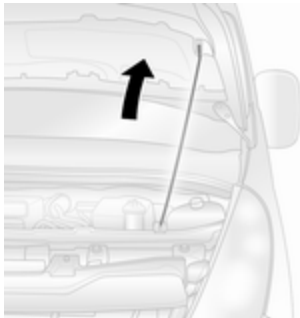

Sortir la barre de soutien de son support, puis la fixer au crochet de droite sous le capot moteur.

Si le capot est ouvert lors d'un arrêt automatique, le moteur sera automatiquement redémarré pour des raisons de sécurité.

Système d'arrêt-démarrage ⇨ 145.

Avertissement

S'assurer que les essuie-glaces avant sont arrêtés avant d'ouvrir le coffre ⇨ 88.

Fermeture

Avant de refermer le capot, enfoncer la béquille dans son support.

Abaisser le capot à une hauteur réduite (20-25 cm) et le laisser retomber dans le loquet à partir de cette hauteur. Vérifier le verrouillage.

Avertissement

Ne pas enfoncer le capot dans la serrure pour éviter les bosses.

⚠ Attention

Même en cas de collision frontale mineure, faire contrôler le loquet de sécurité du capot par un atelier.

Huile moteur

Contrôler régulièrement le niveau d'huile moteur afin de protéger le moteur contre toute détérioration.

Veiller à ce que l'huile utilisée respecte les valeurs spécifiées. Fluides et lubrifiants recommandés ⇨ 237.

La consommation maximale d'huile moteur est de 0,6 litres par 1 000 km.

Contrôle à effectuer uniquement lorsque le véhicule est à l'horizontale. Le moteur doit avoir atteint sa température de fonctionnement et être arrêté depuis au moins dix minutes.

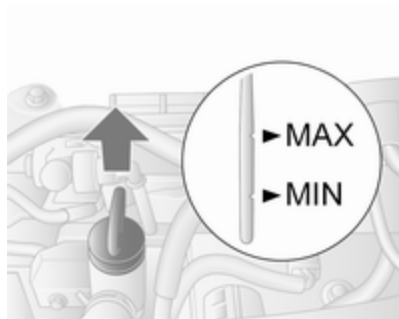

Retirer la jauge d'huile, la nettoyer, la réinsérer entièrement, la retirer et lire le niveau d'huile moteur.

Lorsque le niveau d'huile moteur est descendu sous le repère **MIN**, faire l'appoint d'huile moteur.

Avertissement

Ne pas laisser le niveau d'huile moteur descendre sous le niveau minimum !

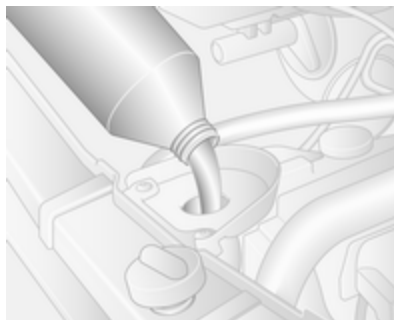

Nous vous recommandons d'utiliser le même type d'huile moteur que celle utilisée à la dernière vidange.

Le niveau d'huile moteur ne doit pas dépasser le repère maximum **MAX** de la jauge.

Avertissement

Un excès d'huile moteur doit être vidangé ou aspiré. Si le niveau dépasse le maximum, ne pas démarrer le véhicule et contacter un concessionnaire agréé.

Pour éviter les débordements lors du remplissage d'huile moteur, nous recommandons d'utiliser un entonnoir. L'entonnoir doit être placé correctement sur le tuyau de remplissage.

Une stabilisation de la consommation de l'huile moteur ne pourra avoir lieu qu'après avoir parcouru plusieurs milliers de kilomètres. Ce n'est qu'alors que le niveau réel de consommation peut être déterminé.

Si la consommation dépasse 0,6 litre tous les 1000 km après cette période de rodage, prendre contact avec un atelier.

Capacités ↗ 261, surveillance de niveau d'huile moteur ↗ 95.

Remettre le bouchon droit et le serrer.

Liquide de refroidissement du moteur

Le liquide de refroidissement offre une protection contre le gel allant jusqu'à environ -28 °C.

Avertissement

N'employer que du produit antigél homologué.

Niveau de liquide de refroidissement**Avertissement**

Un niveau insuffisant de liquide de refroidissement peut provoquer des dommages au moteur.

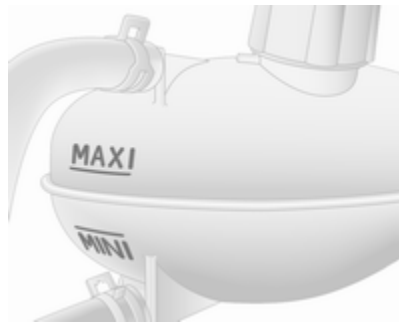

Si le système de refroidissement est froid, le niveau de liquide de refroidissement doit se trouver juste au-dessus du repère **MINI**. Faire l'appoint si le niveau est bas.

⚠ Attention

Laisser refroidir le moteur avant d'ouvrir le bouchon. Ouvrir le bouchon avec précaution, en laissant la pression s'évacuer lentement.

Compléter avec de l'antigel. S'il n'y a pas d'antigel disponible, utiliser de l'eau de distribution ou de l'eau distillée. Serrer fermement le bouchon. Faire contrôler la concentration de produit antigél et faire remédier à la cause de la perte de liquide de refroidissement par un atelier.

Si une quantité importante de liquide de refroidissement est requise, il sera nécessaire de purger l'air éventuellement emprisonné dans le système de refroidissement. Prendre contact avec un atelier.

Liquide de direction assistée**Avertissement**

Des quantités extrêmement faibles de saleté peuvent endommager le circuit de direction et provoquer des pannes. Ne pas laisser de saletés entrer en contact avec le côté liquide du bouchon du réservoir ou pénétrer dans le réservoir.

Normalement, la vérification du niveau de liquide est superflu. Si un bruit inhabituel est entendu pendant l'utilisation du volant ou si la direction réagit de manière singulière, demander l'aide d'un atelier.

Selon le véhicule, le réservoir de liquide de direction assistée peut se trouver dans le compartiment moteur (Type A) ou sous le passage de roue avant, derrière un panneau de garnissage (Type B).

Type A



Si le niveau de liquide dans le réservoir descend sous le repère **MINI**, prendre contact avec un atelier.

Type B



Si le niveau de liquide dans le réservoir descend sous le repère **MIN**, prendre contact avec un atelier.

Liquide de lave-glace



Remplir avec de l'eau propre mélangée d'une quantité adéquate de produit de lave-glace contenant de l'antigel.

Avertissement

Seule une concentration d'antigel adéquate dans le produit de lave-glace garantit la protection nécessaire à basses températures ou en cas de baisses soudaines de température.

L'utilisation de liquide de lave-glace contenant de l'alcool isopropylique peut endommager les feux extérieurs.

Freins

Si la garniture de frein atteint une épaisseur minimale, un bruit de crissement retentit pendant le freinage.

On peut poursuivre sa route, mais il faut faire remplacer les garnitures de frein dès que possible.

Une fois que des garnitures de frein neuves ont été montées, ne pas effectuer de freinage d'urgence inutile pendant les premiers déplacements.

Liquide de frein

⚠ Attention

Le liquide de frein est nocif et corrosif. Éviter les contacts avec les yeux, la peau, les tissus et les surfaces peintes.

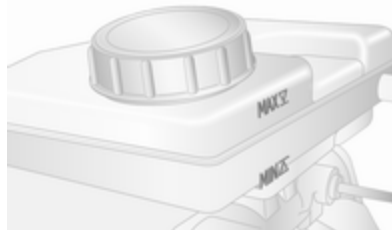

Le niveau de liquide de frein doit se situer entre les repères **MIN** et **MAX**.

Lors de l'appoint, veiller à la plus grande propreté car la présence d'impuretés dans le liquide de frein peut entraîner des défaillances du dispo-

sitif de freinage. Faire corriger la cause de la fuite de liquide de frein par un atelier.

N'utiliser que du liquide de frein homologué pour votre véhicule.

Liquide de frein/ d'embrayage ⇨ 237.

Batterie du véhicule

La borne de démarrage par câbles auxiliaires se trouve dans le compartiment moteur.

Démarrage par câbles auxiliaires ⇨ 227.

La batterie du véhicule ne nécessite aucun entretien, à condition que le style de conduite adopté garantisse une charge suffisante de la batterie. Les petits trajets et les démarrages fréquents peuvent entraîner la décharge de la batterie. Éviter d'utiliser les consommateurs électriques non indispensables.

Le témoin  s'allume en cas de défaillance du système de charge. S'arrêter, couper le moteur et prendre contact avec un atelier.

Système de charge ⇨ 101.



Les piles ne doivent pas être jetées avec les ordures ménagères. Elles doivent être recyclées via les centres de collecte appropriés.

Si le véhicule n'est pas utilisé pendant plus de quatre semaines, la batterie peut se décharger. Débrancher la cosse de la borne négative de la batterie du véhicule.

⚠ Danger

S'assurer que le contact est complètement coupé (le véhicule ne doit pas être en arrêt automatique) avant de connecter ou de déconnecter la batterie du véhicule.

Système d'arrêt-démarrage
↪ 145.

Protection contre le déchargement de la batterie ↪ 121.

Accès à la batterie



La batterie est située derrière un panneau dans la marche de la porte avant gauche. Enlever le panneau pour accéder à la batterie.

Remplacement de la batterie du véhicule

S'assurer que la batterie est systématiquement remplacée par une batterie de même type.

Prendre contact avec un atelier pour faire remplacer la batterie du véhicule.

Système Stop/Start ↪ 145.

Charge de la batterie du véhicule

⚠ Attention

Sur les véhicules avec système Stop/Start, s'assurer que la tension de charge ne dépasse pas 14,6 V en cas d'utilisation d'un chargeur de batterie. Sinon, la batterie du véhicule peut être endommagée.

⚠ Danger

Assurer une ventilation adéquate lors de la charge de la batterie. Il y a un risque d'explosion si on laisse s'accumuler les gaz générés pendant la charge !

Démarrage par câbles auxiliaires
↪ 227.

Étiquette d'avertissement



Signification des symboles :

- Pas d'étincelles ni de flammes nues et ne pas fumer.
- Toujours se protéger les yeux. Les gaz explosifs peuvent causer une cécité ou des blessures.
- Conserver la batterie du véhicule hors de portée des enfants.
- La batterie du véhicule contient de l'acide sulfurique qui peut rendre aveugle ou causer de graves brûlures.

- Pour plus d'informations, consulter le manuel d'utilisation.
- Du gaz explosif peut être présent aux alentours de la batterie.

Batterie supplémentaire

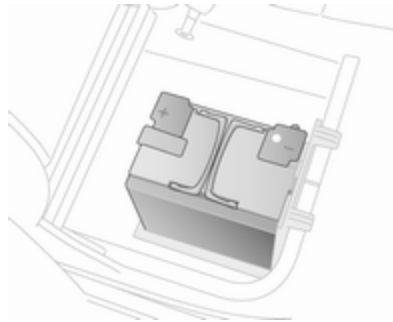

En fonction de l'équipement auxiliaire du véhicule, certains modèles peuvent disposer d'une batterie supplémentaire montée sous le siège avant droit.

Remarque

La batterie supplémentaire est connectée automatiquement à la batterie principale du véhicule uniquement pendant que le moteur

du véhicule tourne. Il n'est pas nécessaire de la déconnecter manuellement avant la déconnexion de la batterie principale du véhicule ou avant le démarrage par câbles auxiliaires du véhicule.

Les bornes sont conçues pour les consommateurs électriques supplémentaires, dans la limite de 50 A.

Démarrage par câbles auxiliaires
 ↪ 227.

Filtre à gazole (diesel)

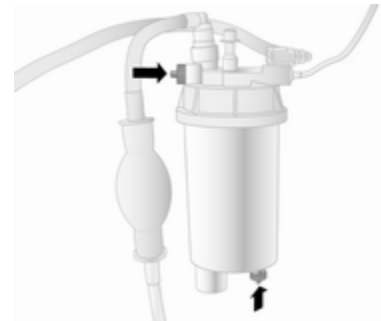

Purger l'eau résiduelle du filtre à gazole (diesel) à chaque vidange d'huile moteur.

Placer un récipient sous le carter du filtre. Desserrer les vis moletées du couvercle de filtre et de la partie inférieure du filtre, d'environ un tour afin de purger l'eau.

Le filtre est purgé dès que du gazole (diesel) s'échappe de la vis moletée dans le bas du filtre. Resserrer les deux vis.

Contrôler le filtre à gazole (diesel) à des intervalles plus rapprochés si le véhicule est utilisé dans des conditions de fonctionnement extrêmes.

Purge du système d'alimentation en gazole (diesel)



En cas de panne sèche, il sera nécessaire de purger l'air du circuit d'alimentation en gazole (diesel).

Remplir le réservoir de carburant et procéder comme suit :

1. Placer un récipient adéquat sous la vis de purge du filtre à carburant afin de récolter le carburant qui s'échappe.
2. Desserrer la vis de purge (flèche) d'un tour.

3. Manœuvrer manuellement la pompe d'alimentation en ligne de manière lente et constante jusqu'à ce que le carburant qui s'échappe de la vis de purge desserrée soit exempt de bulles d'air.

4. Resserrer la vis de purge.

Dans les véhicules sans pompe d'alimentation en ligne, remplir le réservoir de carburant et agir comme suit :

Avertissement

Ne pas faire tourner la clé de contact à la position **3** avant le début de la procédure de purge.

Positions du commutateur d'allumage ⇨ 142.

1. Faire tourner la clé de contact à la position **2** et l'y maintenir pendant cinq secondes.
2. Replacer la clé en position **1** et attendre pendant trois secondes.

3. Répéter plusieurs fois les étapes 1 et 2.
4. Faire tourner la clé à la position **3** puis la replacer à la position **0**.

Si le moteur ne peut pas être démarré après plusieurs tentatives de purge d'air du système d'alimentation en gazole (diesel), prendre contact avec un atelier.

Remplacement des balais d'essuie-glace

Balais d'essuie-glace avant

Au besoin, utiliser le marchepied placé sous les phares pour atteindre l'essuie-glace avant.

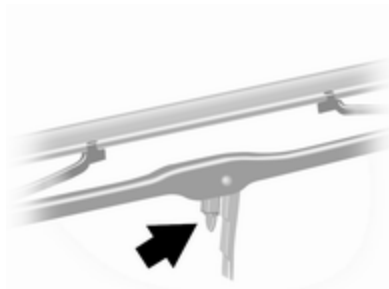

Soulever le bras d'essuie-glace, presser l'attache vers le bras d'essuie-glace et détacher le balai.

Fixer le balai de l'essuie-glace légèrement à un angle par rapport au bras de l'essuie-glace jusqu'à ce qu'il s'encliquette.

Abaisser le bras d'essuie-glace avec précaution.

Remplacement des ampoules

S'assurer que le contact est complètement coupé (le véhicule ne doit pas être en arrêt automatique ⇨ 145) et désactiver le commutateur correspondant ou fermer les portes.

Maintenir une ampoule uniquement par son culot. Ne pas toucher le verre de l'ampoule avec les doigts nus.

Ne remplacer les ampoules que par des ampoules du même type.

Vérification d'ampoule

Après le remplacement d'une ampoule, mettre le contact, opérer et vérifier les feux.

Exécution du travail ⇨ 188.

Phares

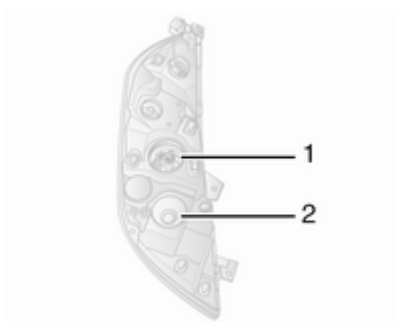

Les phares disposent de circuits différents pour les feux de route 1 et les feux de croisement 2.

Feux de route



1. Enlever le couvercle de protection du phare.
2. Détacher le connecteur de câblage de la douille d'ampoule.

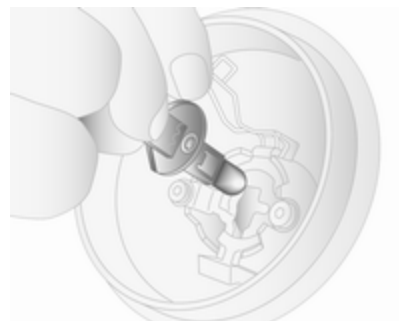

3. Relâcher l'agrafe à ressort et extraire la douille d'ampoule du boîtier du réflecteur.
4. Séparer l'ampoule de sa douille et mettre une ampoule neuve.
5. Introduire la douille d'ampoule dans le boîtier du réflecteur.
6. Placer l'agrafe à ressort et fixer le connecteur de câblage à la douille d'ampoule.
7. Poser le couvercle de protection du phare.

Feu de croisement



1. Enlever le couvercle de protection du phare.
2. Détacher le connecteur de câblage de la douille d'ampoule.
3. Tourner la douille d'ampoule dans le sens antihoraire pour la libérer.
4. Sortir la douille d'ampoule du boîtier du réflecteur.

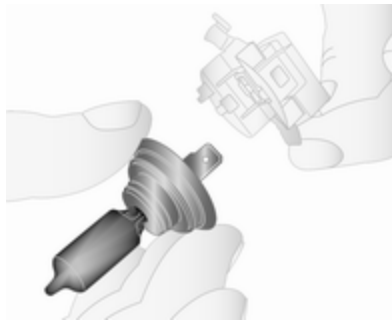

5. Séparer l'ampoule de sa douille et mettre une ampoule neuve.
6. Introduire la douille d'ampoule en engageant les deux ergots dans le boîtier du réflecteur et la tourner dans le sens horaire.
7. Fixer le connecteur de câblage à la douille d'ampoule.
8. Poser le couvercle de protection du phare.

Feux latéraux



1. Enlever le couvercle de protection.
2. Détacher le connecteur de câblage de la douille d'ampoule.
3. Tourner la douille d'ampoule dans le sens antihoraire pour la libérer.
4. Sortir la douille d'ampoule du boîtier du réflecteur.

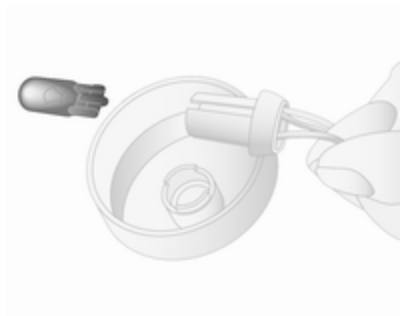

5. Séparer l'ampoule de sa douille et mettre une ampoule neuve.
6. Introduire la douille d'ampoule en engageant les deux ergots dans le boîtier du réflecteur et la tourner dans le sens horaire.
7. Fixer le connecteur de câblage à la douille d'ampoule.
8. Placer le couvercle de protection.

Éclairage directionnel adaptatif

Éclairage de changement de direction

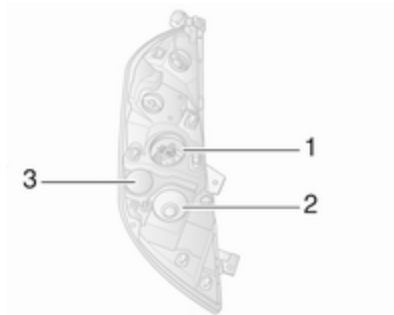

Les phares disposent de circuits différents pour les feux de route **1** et les feux de croisement **2**. Le feu de changement de direction **3** se trouve entre les phares.

1. Enlever le couvercle de protection.
2. Détacher le connecteur de câblage de la douille d'ampoule.
3. Tourner la douille d'ampoule dans le sens antihoraire pour la libérer.

4. Sortir la douille d'ampoule du boîtier du réflecteur.

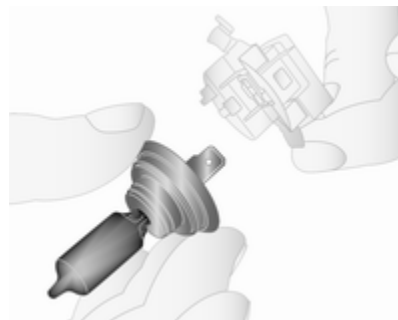

5. Séparer l'ampoule de sa douille et mettre une ampoule neuve.
6. Introduire la douille d'ampoule en engageant les deux ergots dans le boîtier du réflecteur et la tourner dans le sens horaire.
7. Fixer le connecteur de câblage à la douille d'ampoule.
8. Placer le couvercle de protection.

Feux antibrouillard

Les ampoules de phares antibrouillard sont à remplacer par un atelier.

Clignotants avant



1. Enlever le couvercle de protection.
2. Détacher le connecteur de câblage de la douille d'ampoule.
3. Tourner la douille d'ampoule dans le sens antihoraire pour la libérer.
4. Sortir la douille d'ampoule du boîtier du réflecteur.

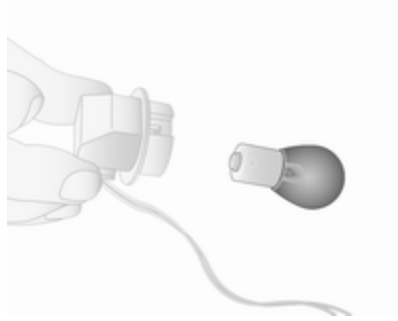

5. Séparer l'ampoule de sa douille et mettre une ampoule neuve.
6. Introduire la douille d'ampoule en engageant les deux ergots dans le boîtier du réflecteur et la tourner dans le sens horaire.
7. Fixer le connecteur de câblage à la douille d'ampoule.
8. Placer le couvercle de protection.

Feux arrière

Feu stop arrière, feu arrière, clignotant, feu de recul et feu antibrouillard arrière

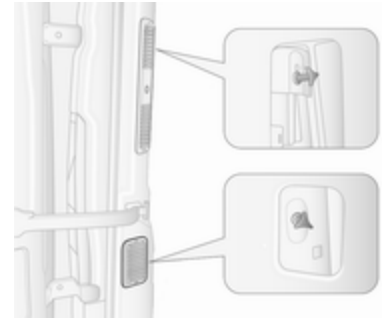

1. Enlever les panneaux de garnissage supérieur et inférieur du montant arrière.
2. Dévisser les deux écrous des goujons de positionnement à l'arrière de l'ensemble des lampes.
3. Sortir l'ensemble de lampes vers l'arrière depuis le côté extérieur.
4. Débrancher le connecteur de l'ensemble de lampes.



5. Enlever les trois vis de l'arrière de l'ensemble des lampes.
6. Enlever la douille d'ampoule de l'ensemble de lampes.



7. Pousser légèrement l'ampoule dans la douille, la tourner dans le sens antihoraire, l'enlever puis la remplacer par une neuve.

Clignotant (1)

Feu arrière et stop (2)

Feu de recul (3)

Feu antibrouillard arrière, éventuellement d'un seul côté (4)

8. Replacer la douille d'ampoule dans l'ensemble de lampes.
9. Replacer les trois vis de l'arrière sur l'ensemble des lampes.
10. Rebrancher le connecteur sur l'ensemble de lampes.
11. Remettre l'ensemble de lampes dans sa position initiale depuis le côté extérieur en vérifiant que son assise est correcte.
12. Replacer les deux écrous sur les goujons de positionnement à l'arrière de l'ensemble des lampes.
13. Reposer les panneaux de garnissage supérieur et inférieur sur le montant arrière.

Cabine double, châssis-cabine
Feu stop arrière, feu arrière, clignotant, feu de recul et feu antibrouillard arrière

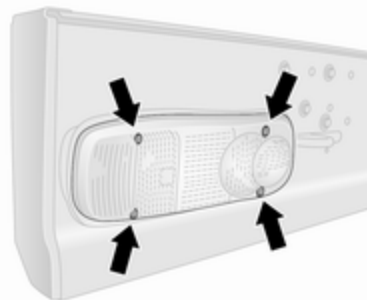

1. Déposer les quatre vis de la lentille.
2. Déposer la lentille de l'ouverture.

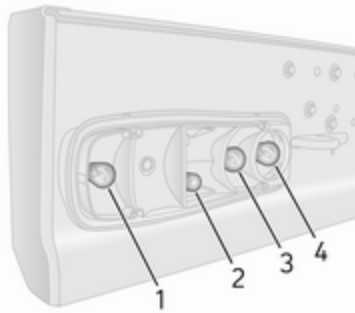

3. Pousser légèrement l'ampoule dans la douille, la tourner dans le sens antihoraire, l'enlever puis la remplacer par une neuve.

Clignotant (1)

Feu arrière et stop (2)

Feu de recul (3)

Feu antibrouillard arrière, éventuellement d'un seul côté (4)

4. Poser la lentille dans l'ouverture et replacer les quatre vis.

Clignotants latéraux

1. Pousser l'ensemble de lampes vers la droite et tirer sur son côté gauche pour le dégager de l'ouverture.



2. Débrancher le connecteur de l'ensemble de lampes.
3. Enlever la douille de l'ampoule de l'ensemble de lampes en la faisant tourner de 90° et remplacer l'ampoule.
4. Placer la douille d'ampoule dans l'ensemble de lampes.

5. Fixer le connecteur à l'ensemble de lampes.
6. Insérer l'ensemble de lampes dans l'ouverture et le pousser vers la gauche pour le bloquer.

Clignotants de rétroviseur

1. Bouger l'ensemble inférieur de rétroviseur de l'avant pour accéder à la vis.
2. Enlever la vis en utilisant un tournevis Torx.

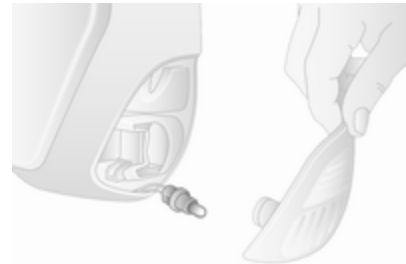

3. Enlever la douille d'ampoule depuis l'arrière de l'ensemble inférieur de rétroviseur.
4. Remplacer l'ampoule.

5. Poser la douille d'ampoule dans l'ensemble inférieur de rétroviseur.
6. Replacer la vis.

Troisième feu stop



1. Enlever le couvercle de l'intérieur de la porte arrière.
2. Dévisser l'écrou du goujon de positionnement à l'arrière de l'ensemble des lampes.



3. Enlever l'ensemble de lampes depuis l'ouverture sur le côté extérieur.
4. Débrancher le connecteur de l'ensemble de lampes.
5. Enlever la douille de l'ampoule de l'ensemble de lampes et remplacer l'ampoule.
6. Placer la douille d'ampoule dans l'ensemble de lampes et y rebrancher le connecteur.
7. Remettre l'ensemble de lampes dans l'ouverture en vérifiant que son assise est correcte.

8. Replacer l'écrou sur le goujon de positionnement à l'arrière de l'ensemble des lampes.
9. Reposer le couvercle sur l'intérieur de la porte arrière.

Éclairage de plaque d'immatriculation



1. Détacher l'ensemble de lampes à l'aide d'un tournevis à lame plate.
2. Débrancher le connecteur de l'ensemble de lampes.
3. Enlever le couvercle de lentille et remplacer l'ampoule.

- Poser le couvercle de lentille et fixer le connecteur de câblage à l'ensemble de lampes.
- Poser l'ensemble de lampes.

Cabine double, châssis-cabine



- Déposer les deux vis du couvercle de la lentille.
- Enlever le couvercle de lentille et remplacer l'ampoule.
- Poser le couvercle de lentille et replacer les deux vis.

Éclairage intérieur

Plafonnier avant

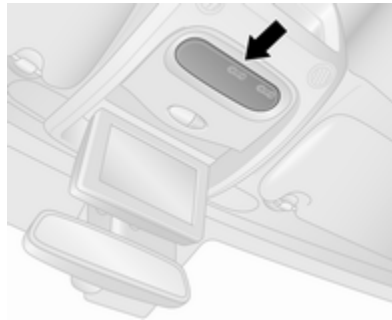

- Enlever l'ensemble de lampes à l'aide d'un tournevis à lame plate.
- Remplacer l'ampoule.
- Poser l'ensemble de lampes.

Éclairage du coffre



- Enlever l'ensemble de lampes à l'aide d'un tournevis à lame plate.
- Débrancher le connecteur de l'ensemble de lampes.
- Enlever le couvercle de lentille et remplacer l'ampoule.
- Poser le couvercle de lentille et fixer le connecteur de câblage à l'ensemble de lampes.
- Poser l'ensemble de lampes.

Éclairage de panneau de porte avant



1. Enlever l'ensemble de lampes à l'aide d'un tournevis à lame plate.
2. Tourner la douille d'ampoule dans le sens antihoraire pour la libérer.
3. Remplacer l'ampoule et insérer la douille d'ampoule.
4. Poser l'ensemble de lampes.

Plafonniers arrière

Faire remplacer les ampoules par un atelier.

Éclairage de la boîte à gants

Faire remplacer les ampoules par un atelier.

Éclairage du tableau de bord

Faire remplacer les ampoules par un atelier.

Circuit électrique

Fusibles

Les inscriptions sur le fusible neuf doivent correspondre aux inscriptions sur le fusible défectueux.

Le véhicule est équipé de deux boîtes à fusibles :

- sur le côté gauche du tableau de bord, derrière le panneau de garnissage
- dans le compartiment, sous le vase d'expansion du liquide de refroidissement

Combi

Une boîte à fusibles supplémentaire est située derrière le panneau de garnissage sur le côté droit du coffre, derrière la porte arrière.

Minibus

Une boîte à fusibles supplémentaire est située sur le côté droit bas du coffre, dessous le panneau de garnissage de la marche.

Avant de remplacer un fusible, mettre le commutateur correspondant en position Off et couper le contact.

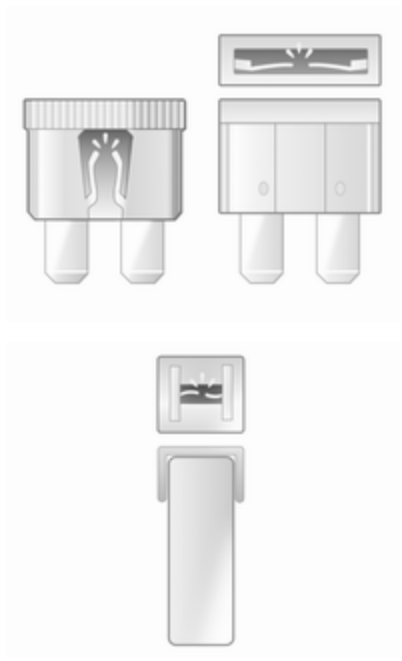

Un fusible défectueux se reconnaît à son filament brûlé. Ne pas remplacer le fusible tant que la cause de la défaillance n'a pas été supprimée.

Il est recommandé d'emporter un jeu complet de fusibles. Prendre contact avec un atelier.

Certaines fonctions sont protégées par plusieurs fusibles.

Des fusibles peuvent aussi être enfilés même si la fonction n'est pas présente.

Remarque

Il se peut que certaines descriptions de fusibles données dans le présent manuel ne s'appliquent pas à votre véhicule.

Lors de l'inspection de la boîte à fusibles, se reporter à l'étiquette apposée sur la boîte à fusibles.

Pince à fusibles

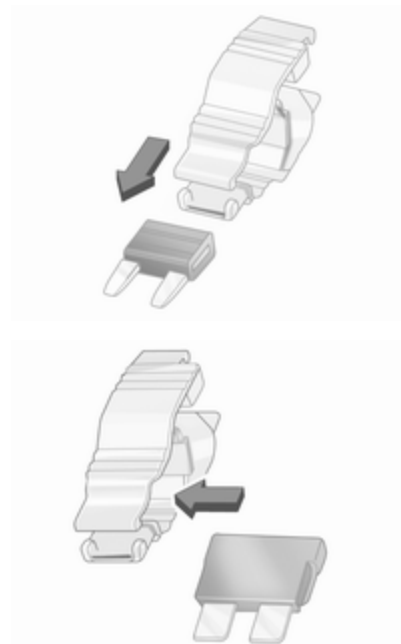

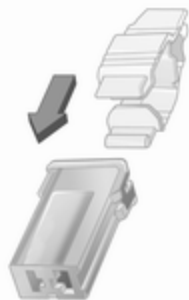

Pour faciliter le remplacement des fusibles, une pince à fusibles se trouve dans la boîte à fusibles du tableau de bord.

Placer la pince à fusibles par le haut ou le côté sur les différents types de fusibles et retirer le fusible.

Boîte à fusibles du compartiment moteur

Située sous le vase d'expansion du liquide de refroidissement.

Certains circuits sont protégés par plusieurs fusibles.

En raison de la difficulté d'accès, faire remplacer les fusibles par un atelier.

Symbole Circuit

	Feux côté droit
	Feux côté gauche
	Feu de croisement droit
	Feu de croisement gauche
	Phares antibrouillard
	Feu de route gauche
	Feu de route droit
	ABS
	Essuie-glace avant
	Chauffage et ventilation / climatisation
	Pare-brise chauffant
	Suspension pneumatique

Boîte à fusibles du tableau de bord













Située derrière le panneau de garnissage du tableau de bord, côté gauche. Tirer sur la partie supérieure du panneau de garnissage pour l'enlever.









Ne pas ranger d'objet derrière ce panneau.

Certains circuits sont protégés par plusieurs fusibles.







Symbole Circuit

	Infotainment System / Chauffage de siège / Centre d'informations du conducteur / Connexions audio / Alarme
	Prise pour accessoires
	Allume-cigares
	Tableau de bord
	Verrouillage central
	Éclairage intérieur
	Clignotants / feux anti- brouillard arrière / module de commande de carrosserie
DIAG	Connecteur de diagnostic
	ABS / Electronic Stability Program
	Éclairage intérieur / feux stop
	Module de commande de carrosserie

Symbole Circuit

STOP	Feu stop
<small>ALIM UCH</small>	Module de commande de carrosserie / lève-vitres électriques / chauffage et ventilation, climatisation
	Lunette arrière chauffante, gauche
	Lunette arrière chauffante, droite
	Lave-glace avant
	Blocage électronique du démarrage
	Sièges chauffants
FBL	Éclairage de changement de direction
	Connexion mains libres
T	Tachygraphe
PTO	Prise de force
	Avertisseur sonore
	Préchauffage / filtre à gazole (diesel)

Symbole Circuit

	Soufflerie de climatisation
	Rétroviseurs extérieurs chauffants
	Feu latéral gauche
	Feu latéral droit
	Système de navigation
ADP	Adaptations supplémen- taires
	Lève-vitres électriques / module de commande de carrosserie

Boîte à fusibles du coffre

Combi

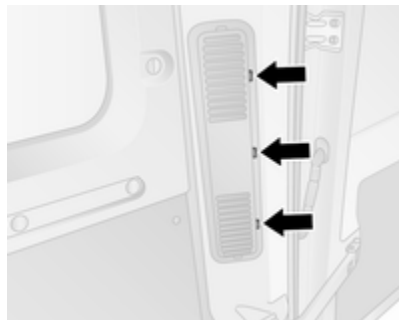

Situé derrière le panneau de garnissage sur le côté droit du coffre, derrière la porte arrière.

À l'aide d'un outil adéquat, par ex. un tournevis plat, dégraffer le panneau de garnissage aux trois emplacements montrés sur l'illustration et le déposer.

Ne pas ranger d'objet derrière ce panneau.

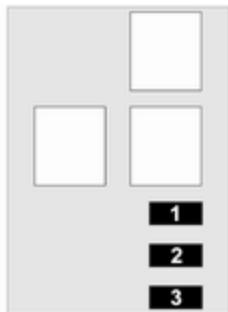

N° Circuit

- 1 Vitesse 3 : évaporateur supplémentaire
- 2 Vitesse 2 : évaporateur supplémentaire
- 3 Vitesse 1 : évaporateur supplémentaire

Minibus

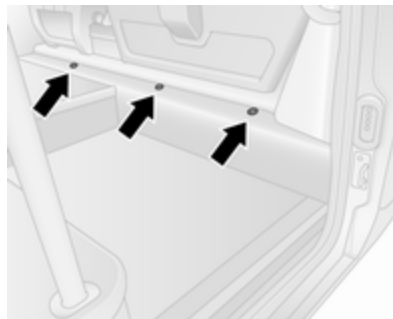

Situé derrière le panneau de garnissage de la marche, sur le côté droit bas du coffre.

À l'aide d'un outil adéquat, par ex. un tournevis plat, dégraffer le panneau de garnissage aux trois emplacements montrés sur l'illustration et le déposer.

Ne pas ranger d'objet derrière ce panneau.



N° Circuit

- 1 Arrêt-démarrage
- 2 Électroaimant de serrure de porte coulissante motorisée
- 3 Vibreur de serrure de porte coulissante motorisée
- 4 Vitesse 2 : ventilateur d'évaporateur du côté droit
- 5 Vitesse 2 : ventilateur d'évaporateur du côté gauche
- 6 Vitesse 1 : ventilateur d'évaporateur du côté gauche
- 7 Chauffage du côté gauche
- 8 Vitesse 3 : ventilateur d'évaporateur du côté gauche
- 9 Ventilateur de condenseur
- 10 Chauffage du côté droit
- 11 Vitesse 3 : ventilateur d'évaporateur du côté droit
- 12 Porte coulissante électrique
- 13 Éclairage de passage

N° Circuit

- 14 Panneau de pied
- 15 Signal sonore d'avertissement de sécurité enfant
- 16 Vitesse 1 : ventilateur d'évaporateur du côté droit

Certains circuits sont protégés par plusieurs fusibles.

Outillage du véhicule

Outillage

Véhicules avec roue de secours

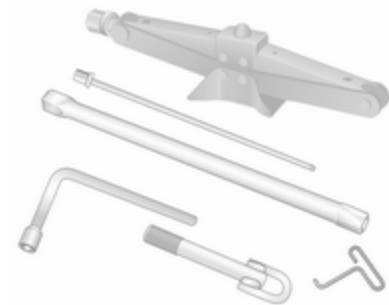

Le cric, la clé de roue, les adaptateurs (pour la dépose de la roue de secours), le crochet d'enjoliveur et l'œillet de remorquage sont contenus dans un ensemble rangé sous le siège avant.

Remarque

Plusieurs adaptateurs sont disponibles pour le retrait de la roue de secours en fonction du véhicule.



Véhicules avec transmission aux roues arrière : Un cric hydraulique et un jeu de pièces d'extension à utiliser avec le cric sont également inclus.

Changement de roue ↪ 222.

Roue de secours ↪ 224.

Remorquage du véhicule ↪ 229.

Véhicules sans roue de secours



Certains véhicules sont équipés d'un kit de réparation de pneus au lieu d'une roue de secours.

Pour accéder à cet ensemble, avancer le siège au maximum et rabattre le dossier.

Si le couvercle est en place, lever légèrement le couvercle et le faire glisser vers l'arrière pour le déposer.

Remarque

Ne pas tenter de déposer l'unité depuis le dessous du siège. Risque de blessure.

Kit de réparation des pneus ↪ 219

Jantes et pneus

État des pneus, état des jantes

Franchir les arêtes vives lentement et si possible à angle droit. Rouler sur des arêtes vives peut endommager les pneus et les jantes. Ne pas écraser un pneu contre une bordure de trottoir lors du stationnement.

Contrôler régulièrement l'état des pneus. En cas de dégâts ou d'usure anormale, prendre contact avec un atelier.

Nous recommandons de ne pas échanger les roues avant avec les roues arrière, et inversement, car cela peut affecter la stabilité du véhicule. Toujours utiliser les pneus les moins usés sur l'essieu arrière.

Pneus

Les pneus montés en usine sont adaptés au châssis et offrent une sécurité et un confort de conduite optimaux.

Pneus d'hiver

Les pneus d'hiver améliorent la sécurité de conduite à des températures inférieures à 7 °C et devraient donc être montés sur toutes les roues.

Disposer l'autocollant de vitesse maximale dans le champ de vision du conducteur selon la réglementation du pays.

Désignations des pneus

P. ex. **215/65 R 16 C 109 R**

215 : largeur des pneus, mm

65 : rapport de la section (hauteur du pneu sur largeur du pneu), en %

R : type de carcasse : radiale

RF : type : RunFlat

16 : diamètre des jantes, en pouces

C : usage commercial ou transport

88 : indice de capacité de charge par exemple : 109 correspond à environ 1030 kg

R : indicatif de vitesse

Indicatif de vitesse :

Q : jusqu'à 160 km/h

S : jusqu'à 180 km/h

T : jusqu'à 190 km/h

H : jusqu'à 210 km/h

V : jusqu'à 240 km/h

W : jusqu'à 270 km/h

Choisir un pneu approprié à la vitesse maximale du véhicule.

La vitesse maximale peut être atteinte avec le poids à vide avec conducteur (75 kg) plus une charge utile de 125 kg. Des équipements optionnels peuvent réduire la vitesse maximale du véhicule.

Pneus à sens de roulement imposé

Monter les pneus à sens de roulement imposé de sorte qu'ils roulent dans le sens de la marche. Le sens de rotation est reconnaissable au symbole (par exemple une flèche) placé sur le flanc du pneu.

Pression des pneus

Vérifier la pression des pneus (à froid) au moins tous les 14 jours et avant chaque long voyage. Ne pas oublier la roue de secours. Cela vaut également pour les véhicules avec système de surveillance de la pression des pneus.

L'étiquette d'information sur la pression des pneus présente dans le cadre de porte côté conducteur indique l'équipement pneumatique d'origine du véhicule et les pressions de gonflage correspondantes. Toujours gonfler les pneus aux pressions indiquées sur l'étiquette.

Pression des pneus ⇨ 262.

Les données de pression de gonflage se rapportent aux pneus froids. Elles s'appliquent tant aux pneus d'été qu'aux pneus d'hiver.

Toujours gonfler la roue de secours à la pression de gonflage pour pleine charge.

Le surgonflage ou le sous-gonflage des pneus par rapport aux pressions prescrites influence défavorablement

la sécurité, la tenue de route, le confort routier et la consommation et augmente l'usure des pneus.

La pression des pneus change selon les différentes options. Pour obtenir une valeur de pression des pneus correcte, appliquer la procédure ci-après :

1. Identifier l'appellation du moteur.
Caractéristiques du moteur
⇨ 243.
2. Identifier les pneus correspondants.

Les tableaux de pression des pneus indiquent toutes les combinaisons de pneus possibles ⇨ 262.

Pour les pneus homologués pour votre véhicule, consulter le certificat de conformité CEE fourni avec votre véhicule et les autres documents d'enregistrement nationaux.

Le conducteur est responsable du bon réglage de la pression des pneus.

Attention

Un gonflage insuffisant peut provoquer un échauffement considérable du pneu ainsi que des dommages internes entraînant le décollement de la bande de roulement et même l'éclatement du pneu à grande vitesse.

Attention

En cas de pneus spécifiques, la pression des pneus recommandée indiquée sur le tableau de pression des pneus peut dépasser la pression des pneus maximale indiquée sur le pneu. Ne jamais dépasser la pression des pneus indiquée sur le pneu.

Importance de la température

La pression des pneus dépend de la température du pneu. Pendant la conduite, la pression et la température des pneus augmentent.

Les valeurs de pression des pneus indiquées sur l'étiquette des pneus et le tableau de pression des pneus sont applicables à des pneus froids, c'est-à-dire à 20 °C. La pression augmente de près de 10 kPa (0,1 bar) à chaque augmentation de la température de 10 °C. Cet élément doit être pris en compte lors de la vérification de pneus chauds.

Utilisation d'une remorque

Lors de la traction d'une remorque avec un véhicule complètement chargé, la pression des pneus doit être augmentée de 20 kPa/0,2 bar (3,0 psi) et la vitesse maximum limitée à 100 km/h.

Utilisation d'une remorque ⇨ 183.

Roues arrière motrices jumelées

Pour gonfler le pneu extérieur, la tige du gonfleur doit passer entre les deux roues.

Système de surveillance de la pression des pneus

Le système de surveillance de la pression des pneus utilise une technologie de signaux radio et de capteurs pour contrôler les pressions des pneus.

Avertissement

Le système de surveillance de la pression des pneus se contente d'avertir au sujet de l'état de basse pression des pneus et ne remplace pas l'entretien régulier des pneus par le conducteur.

Toutes les roues doivent être équipées de capteur de pression et les pneus doivent être gonflés à la pression prescrite.

Remarque

Dans les pays où le système de surveillance de la pression des pneus constitue une obligation légale, l'utilisation de roues sans capteurs de pression invalide l'homologation d'usage du type de véhicule.



Les capteurs du système de surveillance de la pression des pneus surveillent la pression d'air des pneus et transmettent les valeurs à un récepteur situé dans le véhicule.

Tableau de pression des pneus ⇨ 262.

Basse pression des pneus





























Une basse pression de pneu détectée est indiquée par l'éclairage du témoin (⚠) ⇨ 104 et un message correspondant s'affiche au centre d'informations du conducteur.

Si le symbole  s'allume, arrêter dès que possible et gonfler les pneus selon la recommandation  262.

Après un gonflage, parcourir une certaine distance peut s'avérer nécessaire pour mettre à jour les valeurs de pression des pneus dans le système. Pendant ce temps, le symbole  peut s'allumer.

Si  s'allume à des températures plus basses et s'éteint après quelques instants de conduite, cela peut indiquer un état imminent de basse pression de pneu. Vérifier la pression des quatre pneus.

Si la pression de gonflage doit être réduite ou augmentée, couper le contact.

Monter uniquement des roues avec des capteurs de pression, faute de quoi  clignote pendant plusieurs secondes, puis s'allume en permanence en même temps que le témoin                         

message correspondant s'affiche sur le centre d'informations du conducteur.

Une conduite de plusieurs minutes au-dessus de 40 km/h peut être nécessaire pour finaliser le processus de réapprentissage. Le système ne peut fournir que des informations limitées durant cette période.

En cas de problèmes pendant le processus de réapprentissage, le témoin (⚠) reste allumé et un message d'avertissement s'affiche sur le centre d'informations du conducteur.

Centre d'informations du conducteur ↪ 106.

Messages du véhicule ↪ 107.

Remarques générales

L'utilisation de chaînes à neige ou de kits de réparation de pneu du type liquide disponibles dans le commerce peut entraver le fonctionnement du système. Des kits de réparation des pneus approuvés par l'usine peuvent être utilisés.

Kit de réparation des pneus ↪ 219,
Chaînes à neige ↪ 218.

Les systèmes radio externes à haute puissance peuvent nuire au système de surveillance de la pression des pneus.

À chaque remplacement des pneus les capteurs du système de surveillance de la pression des pneus doivent être démontés et faire l'objet d'un entretien par un atelier.

Profondeur de sculptures

Contrôler régulièrement la profondeur des sculptures.

Pour des raisons de sécurité, les pneus doivent être remplacés à partir d'une profondeur de deuxtrois mm (quatre mm pour les pneus d'hiver).

Pour des raisons de sécurité, il est recommandé de ne pas dépasser un écart de plus de deux mm entre les profondeurs de sculpture de pneu d'un même essieu.



La profondeur minimale de sculpture légalement autorisée (1,6 mm) est atteinte lorsque le profil est usé jusqu'au repère d'usure (TWI = Tread Wear Indicator). La position des repères d'usure est indiquée par des marques sur les flancs du pneu.

Les pneus vieillissent même s'ils ne roulent pas. Nous recommandons de remplacer les pneus tous les six ans.

Changement de taille de pneus et de jantes

En cas d'utilisation de taille de pneus autre que celle montée d'origine, il faut, le cas échéant, reprogrammer le

compteur de vitesse électronique ainsi que la pression de gonflage nominale et procéder à d'autres modifications du véhicule.

Après avoir changé de taille de pneu, faire remplacer l'étiquette de pression de gonflage ⇨ 215.

⚠ Attention

L'utilisation de pneus ou de jantes non adaptés peut donner lieu à des accidents et entraîner la perte de l'homologation d'usage du véhicule.

Enjoliveurs

Utiliser des enjoliveurs et des pneus homologués en usine pour le véhicule correspondant afin de répondre à toutes les exigences concernant chaque combinaison roue et pneu.

Si des enjoliveurs ou des pneus non homologués en usine sont utilisés, les pneus ne peuvent pas présenter de bourrelet de protection de jante.

Les enjoliveurs ne doivent pas entraîner le refroidissement des freins.

⚠ Attention

Des pneus ou des enjoliveurs non adéquats peuvent conduire à un dégonflage soudain des pneus et donc à des accidents.

Chaînes à neige



Les chaînes à neige ne sont autorisées que sur les roues motrices.

Sur les véhicules avec roues arrière jumelées, des chaînes à neige sont uniquement autorisées sur les roues extérieures.

Utiliser des chaînes à neige à mailles fines qui ne dépassent pas la bande de roulement et les flancs intérieurs des pneus de plus de 15 mm, fermoir de chaîne compris.

⚠ Attention

Un pneu endommagé est un pneu qui peut éclater.

Les enjoliveurs sur les jantes en acier peuvent entrer en contact avec des parties des chaînes. Si tel est le cas, enlever les enjoliveurs.

Des chaînes à neige peuvent uniquement être utilisées à des vitesses inférieures à 50 km/h et elles ne peuvent être utilisées que brièvement sur des routes dégagées de neige car elles sont soumises à une usure rapide sur un revêtement dur et peuvent se briser.

L'utilisation de chaînes à neige n'est pas permise sur la roue de secours temporaire ou sur des roues de différentes tailles que celles montées en usine.

Kit de réparation des pneus

De petits dégâts sur la bande de roulement peuvent être réparés avec le kit de réparation de pneus.

Ne pas enlever les corps étrangers du pneu.

Les dégâts au pneu d'une taille supérieure à quatre mm ou se situant dans le flanc du pneu près de la jante ne peuvent pas être réparés à l'aide du kit de réparation des pneus.

⚠ Attention

Ne pas dépasser 80 km/h.

Ne pas utiliser pendant une longue période.

Cela risque d'affecter la direction et la manœuvrabilité.

Si le véhicule a un pneu à plat :

Serrer le frein de stationnement et engager le point mort (boîte manuelle) ou **N** (boîte manuelle automatisée).

Le kit de réparation des pneus se trouve sous le siège avant. Avancer le siège au maximum et rabattre le dossier pour accéder au kit.

1. Sortir le kit de réparation des pneus situé sous le siège avant.
2. Enlever le compresseur.
3. Enlever le(s) câble(s) d'alimentation et le flexible d'air de leur espace de rangement sur la face inférieure du compresseur.



4. Visser le flexible à air du compresseur sur le raccord de la bouteille de produit d'étanchéité.

5. Placer la bouteille de produit d'étanchéité dans le dispositif de maintien du compresseur.

Disposer le compresseur près du pneu de sorte que la bouteille de produit d'étanchéité soit verticale.

6. Dévisser le capuchon de valve de la roue défectueuse.

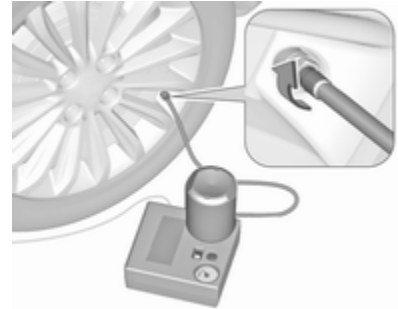

7. Visser le flexible de remplissage de produit d'étanchéité sur la valve du pneu.
8. Le commutateur à bascule du compresseur doit être placé en position **O**.

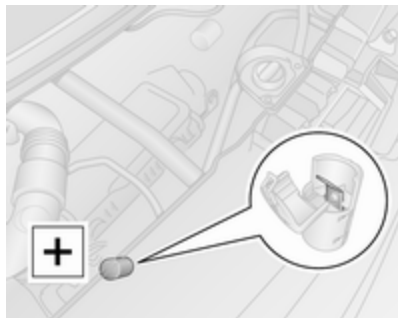

9. Brancher le câble rouge d'alimentation **+** du compresseur sur la borne de démarrage par câbles auxiliaires ↗ 227.

Remarque

Selon le modèle, la borne de démarrage par câbles auxiliaires peut être placée du côté gauche ou du côté droit du compartiment moteur.

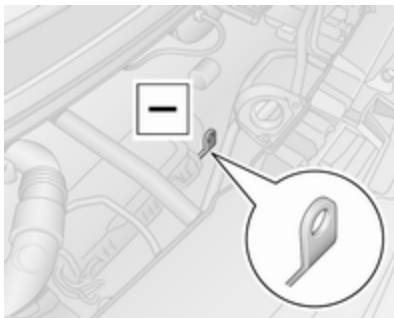

10. Raccorder le câble noir d'alimentation **-** à un point de masse du véhicule, par ex. le bloc moteur ou un boulon de fixation du moteur.

Remarque

Selon le type du kit de réparation des pneus, il peut être nécessaire de raccorder le fil d'alimentation unique à la prise de courant ou à la prise d'allume-cigares.

Pour ce type, les fils d'alimentation rouge **+** et noir **-** ne sont pas présents.

Nous vous recommandons de laisser le moteur tourner afin

d'éviter un déchargement de la batterie.

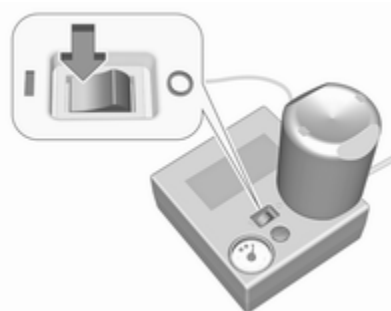

11. Placer le commutateur à bascule du compresseur en position I. Le pneu est rempli de produit d'étanchéité.
12. Le manomètre du compresseur indique brièvement une pression allant jusqu'à six bars. Ensuite, la pression commence à chuter.
13. Le produit d'étanchéité a été complètement pompé dans le pneu. Puis, le pneu est gonflé à l'air.



14. La pression des pneus prescrite devrait être atteinte dans les dix minutes. Pression des pneus ↗ 262. Une fois la pression adéquate obtenue, arrêter le compresseur en plaçant le commutateur à bascule en position **O**.

Si la pression des pneus prescrite n'est pas atteinte dans les dix minutes, démonter le kit de réparation de pneus. Avancer ou reculer le véhicule d'un tour de roue (environ deux mètres). Brancher à nouveau le kit de réparation des pneus et poursuivre la procédure de remplissage

pendant dix minutes. Si la pression de gonflage prescrite n'est toujours pas atteinte, c'est que le pneu est trop fortement endommagé. Prendre contact avec un atelier.

Évacuer la pression excédentaire à l'aide du bouton situé à côté du manomètre.

Ne pas faire fonctionner le compresseur pendant plus de dix minutes.

15. Détacher le kit de réparation des pneus.
16. Essuyer avec un chiffon le produit d'étanchéité excédentaire.
17. Prélever l'étiquette présente dans le kit de réparation des pneus et indiquant la vitesse maximale admise et la disposer dans le champ de vision du conducteur.
18. Visser le flexible de remplissage de produit d'étanchéité sur le raccord libre de la bouteille de produit d'étanchéité. Ceci empêche que le produit d'étanchéité ne s'échappe pas. Ranger le flacon de produit d'étanchéité dans le

sac de plastique. Ranger le kit de réparation des pneus sous le siège avant.

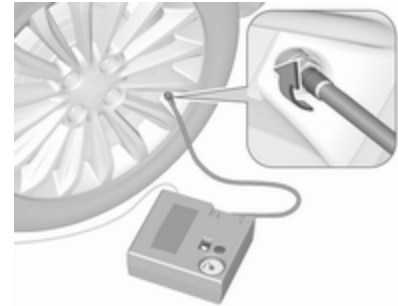

19. Reprendre la route sans délai afin que le produit d'étanchéité se répartisse uniformément dans le pneu. Après un trajet d'environ dix km, mais pas plus de dix minutes, s'arrêter et contrôler la pression du pneu à l'aide du compresseur. À cet effet, visser directement le flexible d'air sur la valve du pneu et le compresseur.
20. Si la pression du pneu dépasse 3,1 bar, corriger selon la valeur prescrite. Répéter la procédure,

jusqu'à ce que plus aucune perte de pression ne se produise.

Si la pression des pneus est descendue au-dessous de 3,1 bar, il ne faut plus utiliser le véhicule. Prendre contact avec un atelier.

21. Ranger le kit de réparation des pneus sous le siège avant.

Remarque

Les caractéristiques de conduite du pneu réparé sont fortement dégradées, c'est pourquoi il convient de remplacer ce pneu.

En cas de bruits anormaux ou de fort échauffement du compresseur, l'arrêter pendant au moins 30 minutes.

La valve de sécurité intégrée s'ouvre à une pression de sept bars.

Être attentif à la date d'expiration du kit. Au-delà de cette date, sa capacité d'étanchéité n'est plus garantie. Tenir compte des consignes de stockage mentionnées sur la bouteille du produit d'étanchéité.

Remplacer le flacon de produit de colmatage. Mettre la bouteille au rebut conformément aux prescriptions légales.

Le compresseur et le produit d'étanchéité peuvent être utilisés jusqu'à environ -30 °C.

Changement d'une roue

Certains véhicules sont équipés d'un kit de réparation de pneus au lieu d'une roue de secours ⇨ 219.

Effectuer les préparatifs suivants et suivre les conseils ci-après :

- Garer le véhicule sur un sol ferme, plat et non glissant. Mettre les roues avant en position droite.
- Serrer le frein de stationnement et engager le premier rapport de vitesse ou la marche arrière (boîte manuelle) ou **N** (boîte manuelle automatisée).
- Désactiver le système de suspension pneumatique ⇨ 148.
- Enlever la roue de secours ⇨ 224.

- Ne jamais changer simultanément plusieurs roues.
- N'utiliser le cric que pour remplacer les pneus crevés, pas pour monter des pneus d'hiver ou d'été au changement de saison.
- Le cric ne nécessite aucune maintenance.
- Si le sol n'est pas ferme, placer une planche solide d'une épaisseur maximale de 1 cm sous le cric.
- Aucune personne ni aucun animal ne doivent se trouver à l'intérieur du véhicule soulevé par un cric.
- Ne pas se glisser sous un véhicule soulevé par un cric.
- Ne pas démarrer le moteur d'un véhicule soulevé par un cric.
- Nettoyer les vis / écrous de roue et leurs filets avant de remonter la roue.

⚠ Attention

Ne pas graisser la vis de roue, l'écrou de roue ou le cône d'écrou de roue.

1. Enlever l'enjoliveur en utilisant le crochet fourni. Outillage de bord ↻ 212.

En fonction du véhicule, commencer par déposer les couvercles de boulons/écrous à la main, puis déposer l'enjoliveur, ou presser l'enjoliveur aux points indiqués par les flèches et tourner pour libérer.

Roues arrière motrices jumelées: Déposer l'extension de valve de pneu de la roue arrière intérieure.

2. Poser la clé de roue (en fonction du véhicule, fixer la clé de roue sur les adaptateurs) en s'assurant qu'elle se mette bien en place et desserrer chaque boulon/écrou de roue d'un demi-tour.

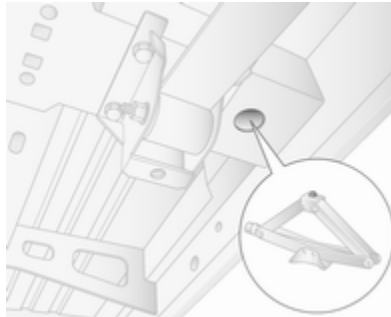

3. Véhicules avec transmission aux roues avant :

Selon l'équipement, fixer la rehausse sur la tête du cric lors du remplacement d'une roue avant.

Soulever le véhicule en plaçant le téton de la tête du cric (outillage du véhicule ↻ 212) sous le logement de levage qui est le plus proche de la roue concernée.

S'assurer que le cric est correctement positionné. La base du cric doit reposer sur le sol juste sous le logement de levage et de manière telle qu'il ne puisse pas glisser.

Fixer la clé de roue sur le cric et soulever le véhicule (max. 3 cm) en tournant la clé jusqu'à ce que la roue ait quitté le sol.

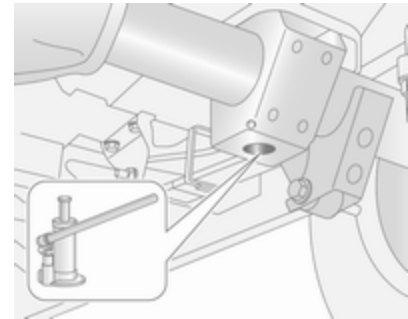

Véhicules avec transmission aux roues arrière :

Respecter les instructions d'utilisation fournies avec le cric hydraulique (outillage du véhicule ↻ 212) et assembler les pièces requises comme spécifié.

Positionner l'adaptateur dans le trou de levage le plus proche de la roue concernée.

S'assurer que le cric est correctement positionné. La tête du cric doit être à la verticale du trou de levage. Pomper le cric en pressant la clé de roue/les adaptateurs afin de positionner la semelle correctement.

Soulever le véhicule (max. 3 cm) en effectuant une pression sur la clé de roue jusqu'à ce que la roue ait quitté le sol.

4. Dévisser complètement les écrous / vis de roue et les essuyer avec un chiffon.

Ranger les vis / écrous de roue en un endroit où les filets ne seront pas salis.

5. Changer la roue.
6. Visser les vis / écrous de roue.
7. Abaisser le véhicule.

8. Poser la clé de roue (en fonction du véhicule, fixer la clé de roue sur les adaptateurs) en s'assurant qu'elle se mette bien en place et serrer chaque boulon/écrou de roue en étoile. Le couple de serrage est de : 172 Nm (roues avant motrices), 235 Nm (roues arrière motrices jumelées), 264 Nm (roues arrière motrices non jumelées).

9. Remonter l'enjoliveur.

Roues arrière motrices jumelées : Poser l'extension de valve de pneu sur la roue arrière intérieure avant de remonter l'enjoliveur.

Remarque

Si cela est applicable, poser les boulons anti-vol près de la valve de pneu (sinon il peut ne pas être possible de reposer l'enjoliveur).

10. Ranger la roue changée ↻ 224 ainsi que les outils du véhicule ↻ 212.
11. Faire équilibrer la nouvelle roue du véhicule. Vérifier la pression de gonflage du pneu monté

↻ 262 et le couple de serrage des vis / écrous de roue dès que possible.

Faire remplacer ou réparer le pneu défectueux.

Roue de secours

Certains véhicules sont équipés d'un kit de réparation de pneus au lieu d'une roue de secours ↻ 219.

En cas de pose d'une roue de secours différente des autres roues, cette roue de secours peut être classée comme roue de dépannage temporaire et les limites de vitesse correspondantes s'appliquent, même si aucune étiquette ne le précise. Se renseigner auprès d'un atelier pour vérifier les limites applicables.

Avertissement

L'utilisation d'une roue de secours plus petite que les autres roues ou conjointement avec des pneus d'hiver peut altérer la tenue de route. Faire remplacer le pneu défectueux dès que possible.

La roue de secours est maintenue sous le châssis du véhicule à l'aide d'un treuil et est bloquée en serrant un câble avec la clé de roue et les adaptateurs (en fonction du véhicule).

Il peut parfois être nécessaire de soulever le véhicule avec le cric pour accéder à la roue de secours si le véhicule est fortement chargé et qu'un pneu est plat.

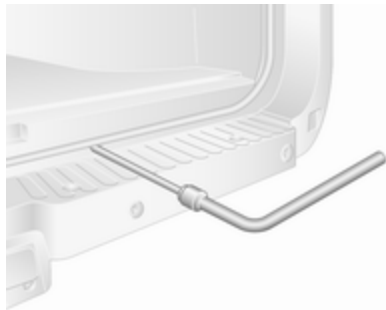

Pour libérer la roue de secours, desserrer le câble en raccordant la clé de roue et les adaptateurs (en fonction du véhicule) à la position oblongue illustrée et abaisser complètement la roue en tournant la clé dans le sens horaire.

Avertissement

Utiliser uniquement la clé de roue et les adaptateurs (en fonction du véhicule) pour abaisser la roue de secours.

Il est interdit d'utiliser des outils pneumatiques. Ceci peut avoir pour résultat des dommages sur le câble de treuil et l'équipement.



Placer la roue debout, déclipser le dispositif de maintien de la jante de roue et relâcher la roue du câble et du dispositif de maintien raccordé en faisant passer ces composants par le centre de la roue.

Les véhicules à roues arrière jumelées disposent d'une plaque de fixation supplémentaire. Avant d'utiliser la roue, défaire l'écrou et enlever la plaque de fixation.

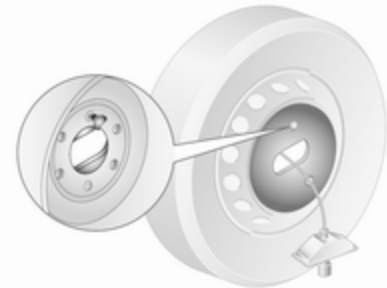

Lors de la remise en place d'une roue de secours, serrer d'abord la plaque de fixation (véhicules à roues arrière jumelées) et fixer à l'aide de l'écrou.

Placer la roue debout, puis faire passer le câble et le dispositif de maintien raccordé depuis l'avant de la roue (côté avec valve de pneu) à travers le centre de la roue. Attacher le dispositif de retenue et le clipser en position, en veillant à le positionner correctement et à ce que l'avant de la

roue (côté avec valve de pneu) soit tourné vers le haut lors de la remise en place.

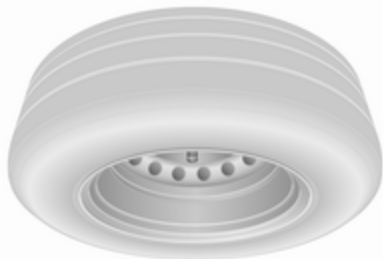

Placer la roue sous le châssis du véhicule, directement sous le mécanisme du treuil.

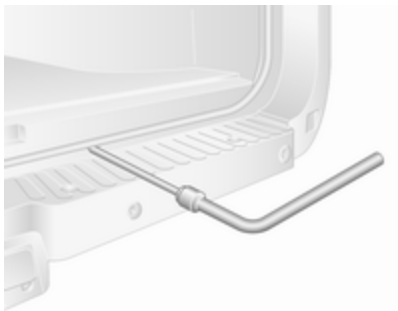

Serrer ensuite le câble à l'aide de la clé de roue et des adaptateurs en l'insérant dans la fente illustrée ci-dessus et en tournant la clé en sens antihoraire jusqu'à ce que la roue soit totalement relevée et fixée.

⚠ Attention

S'assurer que l'avant de la roue (côté avec valve de pneu) est tourné vers le haut lors de la remise en place de la roue de secours sous le cadre du véhicule.

Roue de dépannage temporaire

Avertissement

L'utilisation d'une roue de secours plus petite que les autres roues ou conjointement avec des pneus d'hiver peut altérer la tenue de route. Faire remplacer le pneu défectueux dès que possible.

Ne monter qu'une seule roue de dépannage temporaire. Ne pas rouler à plus de 80 km/h. Rouler lentement dans les virages. Ne pas utiliser pendant une période prolongée.

Si votre véhicule a une crevaison à l'arrière lors du remorquage d'un autre véhicule, monter la roue de secours temporaire à l'avant et la roue pleine à l'arrière.

Chaînes à neige ⇨ 218.

Pneus d'été et d'hiver

Si vous utilisez des pneus d'hiver, la roue de secours peut rester chaussée d'un pneu d'été.

Si vous utilisez la roue de secours chaussée d'un pneu d'été, la tenue de roue du véhicule peut être affectée, en particulier sur des chaussées glissantes.

Pneus à sens de roulement imposé

Monter les pneus à sens de roulement imposé de sorte qu'ils roulent dans le sens de la marche. Le sens de rotation est reconnaissable au symbole (par exemple une flèche) placé sur le flanc du pneu.

En cas de roues montées dans le sens contraire de la marche, respecter ce qui suit :

- La tenue de route peut être altérée. Faire remplacer ou réparer le pneu défectueux dès que possible et le poser à la place de la roue de secours.
- Ne pas dépasser 80 km/h.
- Par temps de pluie et neige, conduire extrêmement prudemment.

Démarrage par câbles auxiliaires

La borne de démarrage par câbles auxiliaires se trouve dans le compartiment moteur.

Lorsque la batterie d'un véhicule est déchargée, démarrer le moteur à l'aide de câbles auxiliaires de démarrage et de la batterie d'un autre véhicule.

Ne jamais démarrer à l'aide d'un chargeur rapide.

⚠ Attention

Le démarrage avec des câbles auxiliaires de démarrage doit être effectué avec la plus grande prudence. Tout non-respect des instructions suivantes peut entraîner des accidents ou des dégâts par explosion des batteries, ainsi que des dommages aux circuits électriques des deux véhicules.

⚠ Attention

Éviter les contacts avec les yeux, la peau, les tissus et les surfaces peintes. Le liquide de batterie contient de l'acide sulfurique qui peut provoquer des blessures et des dégâts en cas de contact direct.

Avertissement

Le système de suspension pneumatique doit être arrêté avant le démarrage par câbles auxiliaires. Suspension pneumatique ⇨ 148.

- Pas de flamme nue ni d'étincelles à proximité de la batterie du véhicule.
- Une batterie déchargée peut commencer à geler à une température de 0 °C. Dégeler la batterie gelée du véhicule avant de raccorder les câbles de démarrage.

- Pour travailler à proximité de la batterie du véhicule, porter des lunettes et des vêtements de protection.
- Utiliser une batterie de démarrage de même tension (12 volts). Sa capacité (Ah) ne peut pas être trop inférieure à celle de la batterie déchargée.
- Utiliser des câbles auxiliaires de démarrage avec pinces-crocodiles isolées et présentant une section d'au moins 25 mm².
- Ne pas débrancher la batterie déchargée du réseau de bord.
- Arrêter les appareils électriques non indispensables.
- Désactiver le système de suspension pneumatique ↪ 148.
- Pendant toute l'opération, ne pas se pencher sur la batterie du véhicule.
- Veiller à ce que les pinces-crocodiles des câbles auxiliaires de démarrage ne se touchent pas.

- Les véhicules ne doivent pas se toucher pendant le démarrage à l'aide des câbles auxiliaires.
- Serrer le frein de stationnement et engager le point mort (boîte manuelle) ou **N** (boîte manuelle automatisée).

Borne de démarrage par câbles auxiliaires



Si la batterie du véhicule est déchargée, la borne de démarrage par câbles auxiliaires permet le démarrage du véhicule sans devoir accéder à la batterie à l'intérieur du véhicule.

La borne de démarrage par câbles auxiliaires se trouve dans le compartiment moteur et est identifiée par un signe **+** sur le capuchon isolant rouge. Soulever le capuchon isolant rouge pour accéder à la borne.

Veiller à ce que le capuchon isolant rouge soit bien encliqueté à sa place quand la borne n'est pas utilisée.

Procédure de démarrage par câbles auxiliaires

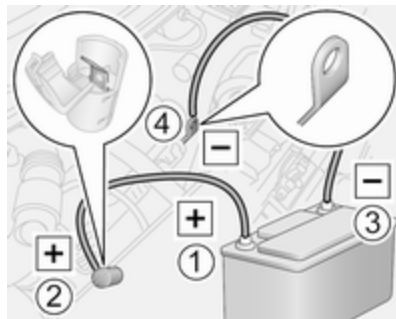

Selon le modèle, la borne de démarrage par câbles auxiliaires peut être placée du côté droit ou du côté gauche du compartiment moteur.

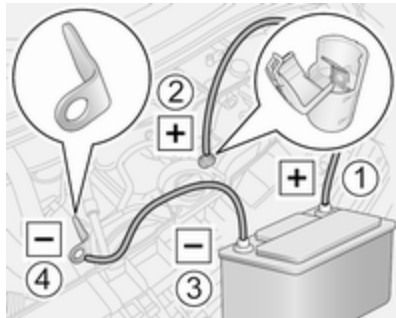

Séquence de raccordement des câbles :

1. Raccorder le câble rouge à la borne positive (1) de la batterie de démarrage.
2. Raccorder l'autre extrémité du câble rouge à la borne de démarrage par câbles auxiliaires (2) sur le véhicule dont la batterie est déchargée.
3. Raccorder le câble noir à la borne négative (3) de la batterie de démarrage.
4. Raccorder l'autre extrémité du câble noir à un point de masse du véhicule (4), tel que le bloc moteur

ou un boulon de fixation du moteur. Le raccorder aussi loin que possible de la batterie de véhicule déchargée, à au moins 60 cm.

Placer les câbles de sorte qu'ils ne puissent pas être happés par des pièces en mouvement dans le compartiment moteur.

Démarrage du moteur :

1. Mettre en marche le moteur du véhicule procurant le courant.
2. Au bout de cinq minutes, démarrer l'autre moteur. Les tentatives de démarrages ne doivent pas dépasser 15 secondes avec un intervalle de une minute entre elles.
3. Faire tourner les deux moteurs pendant environ trois minutes au ralenti avec les câbles branchés.
4. Allumer les consommateurs électriques (par exemple phares, lunette arrière chauffante) sur le véhicule prenant le courant.
5. Le retrait des câbles se fait exactement dans l'ordre inverse de l'installation.

Remorquage

Remorquage du véhicule

L'œillet de remorquage et la clé de roue sont rangées avec l'outillage du véhicule ⇨ 212.

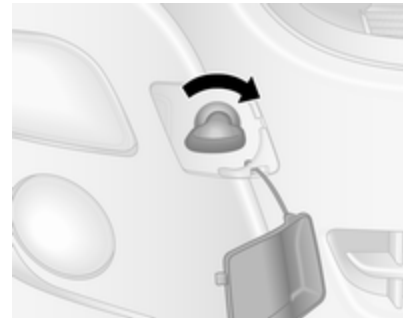

Dégager le couvercle à l'aide d'un outil adéquat et l'enlever.

Visser l'œillet de remorquage dans le sens horaire dans le point de remorquage avant et bien serrer en utilisant la clé de roue.

Attacher un câble de remorquage - ou mieux une barre de remorquage - à l'œillet de remorquage, jamais au pare-chocs ou aux organes de suspension avant.

Avertissement

Ne pas remorquer le véhicule depuis l'arrière. L'œillet de remorquage avant ne doit être utilisé que pour le remorquage et non pour récupérer un véhicule enlisé.

Mettre le contact pour permettre l'opération des feux stop, de l'avertisseur sonore et des essuie-glaces avant et déplacer légèrement le volant pour le déverrouiller.

Désactiver le système de suspension pneumatique ↪ 148.

Placer le levier sélecteur au point mort.

Desserrer le frein de stationnement.

Avertissement

Véhicules avec boîte manuelle automatisée : S'il n'est pas possible de revenir au neutre (point mort), le véhicule ne doit être remorqué qu'avec les roues avant soulevées.

Le véhicule doit toujours être remorqué avec le contact coupé.

Boîte manuelle automatisée
↪ 160.

Avertissement

Démarrer lentement. Ne pas conduire par à-coups. Des forces de traction trop importantes peuvent endommager les véhicules.

Quand le moteur est arrêté, le freinage et la direction nécessitent de plus grands efforts.

Mettre en marche le système de recyclage de l'air ↪ 123 et fermer les vitres afin d'éviter la pénétration des gaz d'échappement du véhicule tracteur.

Prendre contact avec un atelier.

Après le remorquage, dévisser l'anneau de remorquage et replacer le couvercle.

Remorquage d'un autre véhicule



Attacher un câble de remorquage - ou mieux une barre de remorquage - à l'œillet de remorquage arrière, jamais à l'essieu arrière ou aux organes de suspension.

Avertissement

L'œillet de remorquage arrière ne doit être utilisé que pour le remorquage et non pour récupérer un véhicule.

Avertissement

Démarrer lentement. Ne pas conduire par à-coups. Des forces de traction trop importantes peuvent endommager les véhicules.

Soins extérieurs et intérieurs

Entretien extérieur

Serrures

Les serrures sont lubrifiées en usine en utilisant une graisse pour barilletts de haute qualité. N'utiliser des produits dégivrants que si cela est absolument nécessaire car leur effet dégraissant entrave le fonctionnement des barilletts. Après avoir utilisé un produit dégivrant, faire regraisser les barilletts par un atelier.

Lavage

La peinture du véhicule est soumise à des agressions extérieures. Il convient dès lors de laver et de lustrer la voiture régulièrement. Préférer un programme avec application d'une couche de cire protectrice en cas d'utilisation d'une station de lavage automatique. Restrictions relatives aux rubans de décor ou aux pièces de carrosserie peints mats ou filmés, voir Polissage et lustrage.

Éliminer immédiatement les fientes, les insectes morts, les résines, le pollen, etc. car ils contiennent des composants corrosifs qui peuvent endommager la peinture.

En cas de passage à la station de lavage, suivre les instructions du fabricant. L'essuie-glace avant doit être arrêté et les rétroviseurs extérieurs doivent être rabattus. Enlever l'antenne et les accessoires externes tels que galerie de toit, etc.

En cas de lavage à la main, rincer abondamment les parties intérieures des passages de roue.

Nettoyer à fond les rebords et replis intérieurs des portes, le capot ainsi que les parties de la carrosserie qu'ils recouvrent.

Nettoyer les moulures en métal brillant avec une solution de nettoyage homologuée pour l'aluminium afin d'éviter tout dommage.

Avertissement

Toujours utiliser un produit de nettoyage dont le pH est compris entre quatre et neuf.

Ne pas utiliser de produits de nettoyage sur des surfaces brûlantes.

Faire graisser les charnières de toutes les portes par un atelier.

Ne pas nettoyer le compartiment moteur avec un jet de vapeur ou haute pression.

Rincer abondamment le véhicule et l'essuyer à la peau de chamois.

Rincer la peau de chamois. Utiliser des peaux de chamois différentes pour les surfaces peintes et pour les surfaces vitrées : des résidus de cire sur les vitres altèrent la vision.

Ne pas éliminer les taches de goudron avec des objets durs. Utiliser un spray éliminant le goudron sur les surfaces peintes.

Éclairage extérieur

Les lentilles des phares et des autres lampes sont en plastique. Ne pas utiliser de produits abrasifs ou corrosifs ni de grattoirs et ne pas effectuer de nettoyage à sec.

Polissage et lustrage

Lustrer le véhicule régulièrement (au plus tard quand l'eau ne perle plus). Sinon, la peinture va se dessécher.

Un polissage n'est rendu nécessaire que lorsque la peinture est souillée par des substances solides ou a pris un aspect mat et perdu son éclat.

Le produit autopolish aux silicones forme aussitôt un film protecteur, dispensant ainsi du lustrage.

Les parties de la carrosserie en plastique non peint ne doivent pas être traitées avec des produits de lustrage ou de polissage.

Les rubans de décor ou pièces de carrosserie filmés mats ne doivent pas être polis afin d'éviter tout reflet. Ne pas utiliser les programmes à cire

chaude des stations de lavage automatiques si le véhicule est doté de telles pièces.

Les pièces de décor peintes mates, par ex. le cache de logement de rétroviseur, ne doivent pas être polies. Dans le cas contraire, ces pièces pourraient présenter des reflets et cela pourrait dissoudre la couleur.

Vitres et balais d'essuie-glaces avant

Nettoyer à l'aide d'un chiffon doux non pelucheux ou d'une peau de chamois avec du produit de nettoyage pour vitres et du produit d'élimination des insectes.

Lors du nettoyage de la vitre arrière depuis l'intérieur, toujours passer le chiffon parallèlement à l'élément de chauffage pour éviter tout dommage.

Utiliser un grattoir à arêtes vives pour éliminer le givre (la glace) de façon mécanique. Appuyer le grattoir fermement sur la vitre afin que la crasse ne puisse pas passer en dessous et rayer ainsi la vitre.

Retirer les résidus de saleté des balais d'essuie-glaces salis à l'aide d'un chiffon doux et d'un nettoyant pour vitres. S'assurer également de bien retirer tous les résidus de cire, insectes et autres de la vitre.

Roues et pneus

Ne pas utiliser de nettoyeurs à haute pression.

Nettoyer des jantes avec un nettoyant pour jantes à pH neutre.

Les jantes sont peintes et peuvent être nettoyées avec les mêmes produits que la carrosserie.

Dégâts à la peinture

Corriger les petits dégâts de peinture avec un crayon de retouche avant que la rouille ne se forme. Les grands dégâts de peinture ou la rouille doivent être réparés par un atelier.

Soubassement

Le soubassement est partiellement revêtu de PVC ou d'une couche de cire de protection permanente dans les zones les plus critiques.

Vérifier le soubassement après son lavage et le faire cirer le cas échéant.

Les matériaux en bitume caoutchouc peuvent abîmer la couche de PVC. Faire effectuer les travaux au soubassement par un atelier.

De préférence, laver le soubassement au début et à la fin de l'hiver et faire vérifier la couche de cire de protection.

Dispositif d'attelage

Ne pas nettoyer la barre d'attelage avec un jet de vapeur ou haute pression.

Entretien intérieur

Intérieur et garnitures

Ne nettoyer l'habitacle, y compris le revêtement de tableau de bord et les revêtements qu'à l'aide d'un chiffon sec ou de produit de nettoyage intérieur.

Nettoyer les garnitures en cuir à l'eau propre et avec un chiffon doux. Pour les taches tenaces, utiliser un produit d'entretien pour cuir.

Nettoyer le combiné d'instruments et les afficheurs uniquement avec un chiffon doux humide. Le cas échéant, utiliser une solution savonneuse douce.

Les garnitures en tissu se nettoient le mieux à l'aspirateur et à la brosse. Pour éliminer les taches, utiliser un produit de nettoyage pour tissu.

Il se peut que les tissus ne soient pas grand teint. Cela peut provoquer des décolorations visibles, notamment sur les garnitures de couleur claire. Éliminer les taches et les décolorations dès que possible.

Nettoyer les ceintures de sécurité à l'eau tiède ou avec un produit de nettoyage pour intérieur.

Avertissement

Attacher les fermetures Velcro des vêtements car elles peuvent abîmer le garnissage du siège si elles restent ouvertes.

La même chose s'applique aux vêtements avec des objets aux bords tranchants, tels que fermetures éclair, ceintures ou jeans cloutés.

Éléments en matière plastique et en caoutchouc

Les pièces en plastique et en caoutchouc peuvent être entretenues avec les mêmes produits que la carrosserie. Le cas échéant, utiliser un produit de nettoyage pour intérieur. Ne pas utiliser d'autres produits. Éviter notamment les solvants et l'essence. Ne pas utiliser de nettoyeurs à haute pression.

Service et maintenance

Informations générales	235
Informations sur l'entretien	235
Fluides, lubrifiants et pièces recommandés	237
Fluides et lubrifiants recommandés	237

Informations générales

Informations sur l'entretien

Il est important pour la sécurité, la fiabilité ainsi que pour le maintien de la valeur de votre véhicule que tous les travaux d'entretien soient effectués aux intervalles prévus.

Le programme d'entretien détaillé et à jour pour votre véhicule est disponible auprès de votre atelier.

Affichage d'entretien ⇨ 96.

Identification du moteur ⇨ 241.

Périodicité des travaux d'entretien pour l'Europe - sauf Bus

La maintenance de votre véhicule est requise tous les 40 000 km ou après deux ans, selon l'échéance survenant en premier, sauf indication contraire dans l'affichage de service.

Un intervalle d'entretien plus court peut être valide pour les comportements de conduite intenses, par ex. pour les taxis et les véhicules de police.

Périodicité des travaux d'entretien pour l'Europe - Uniquement Bus

La maintenance de votre véhicule est requise tous les 30 000 km ou après un an, selon l'échéance survenant en premier, sauf indication contraire dans l'affichage de service.

La périodicité des travaux d'entretien européens est valide pour les pays suivants :

Andorre, Autriche, Belgique, Croatie, République tchèque, Danemark, Estonie, Finlande, France, Allemagne, Grèce, Hongrie, Islande, Irlande, Italie, Lettonie, Liechtenstein, Lituanie, Luxembourg, Pays-Bas, Norvège, Pologne, Portugal, Slovaquie, Slovénie, Espagne, Suède, Suisse, Royaume-Uni.

Affichage d'entretien ⇨ 96.

Périodicité des travaux d'entretien pour l'international

Israël :

La maintenance de votre véhicule est requise tous les 40 000 km ou après un an, selon l'échéance survenant en premier, sauf indication contraire dans l'affichage de service.

Albanie, Bosnie-Herzégovine, Kosovo, Macédoine, Monténégro, Serbie :

La maintenance de votre véhicule est requise tous les 30 000 km ou après deux ans, selon l'échéance survenant en premier, sauf indication contraire dans l'affichage de service.

Roumanie, Bulgarie, Moldavie, Chypre :

La maintenance de votre véhicule est requise tous les 30 000 km ou après deux ans, selon l'échéance survenant en premier, sauf indication contraire dans l'affichage de service.

Australie, Nouvelle-Zélande :

La maintenance de votre véhicule est requise tous les 30 000 km ou après deux ans, selon l'échéance survenant en premier, sauf indication contraire dans l'affichage de service.

Turquie :

La maintenance de votre véhicule est requise tous les 20 000 km ou après un an, selon l'échéance survenant en premier, sauf indication contraire dans l'affichage de service.

Maroc :

La maintenance de votre véhicule est requise tous les 20 000 km ou après un an, selon l'échéance survenant en premier, sauf indication contraire dans l'affichage de service.

Afrique du Sud :

La maintenance de votre véhicule est requise tous les 15 000 km ou après un an, selon l'échéance survenant en premier, sauf indication contraire dans l'affichage de service.

Russie, Ukraine, Bélarus, Kazakhstan :

La maintenance de votre véhicule est requise tous les 15 000 km ou après un an, selon l'échéance survenant en premier, sauf indication contraire dans l'affichage de service.

Algérie, Tunisie :

La maintenance de votre véhicule est requise tous les 10 000 km ou après un an, selon l'échéance survenant en premier, sauf indication contraire dans l'affichage de service.

International :

La maintenance de votre véhicule est requise tous les 15 000 km ou après un an, selon l'échéance survenant en premier, sauf indication contraire dans l'affichage de service.

Voici la liste des pays internationaux : Malte, Singapour.

International + :

La maintenance de votre véhicule est requise tous les 10 000 km ou après un an, selon l'échéance survenant en premier, sauf indication contraire dans l'affichage de service.

Voici la liste des pays internationaux + : À définir.

International ++ :

La maintenance de votre véhicule est requise tous les 8 000 km ou après un an, selon l'échéance survenant en premier, sauf indication contraire dans l'affichage de service.

Voici la liste des pays internationaux ++ : Hong Kong.

Des conditions de fonctionnement intenses existent si une ou plusieurs des circonstances suivantes se produisent fréquemment : Démarrage à froid, utilisation de l'arrêt / démarrage, utilisation d'une remorque, conduite en montagne, conduite sur des surfaces routières en mauvais état et sableuses, augmentation de la pollution de l'air, présence de sable dans l'air et haute teneur en poussières, conduite à haute altitude et variations importantes de température. Dans ces conditions d'utilisation intenses, certains entretiens peuvent être plus souvent nécessaires que l'intervalle d'entretien habituel.

Affichage d'entretien ⇨ 96.

Confirmations

La confirmation du service est enregistrée dans le carnet d'entretien et de garantie. La date et le kilométrage sont ajoutés ainsi que la signature et le cachet de l'atelier ayant effectué l'entretien.

S'assurer que le carnet d'entretien et de garantie est correctement rempli car la preuve d'un entretien suivi est essentielle en cas d'appel à la garantie ou de demande de geste commercial et cela constituera aussi un argument positif lors de la revente éventuelle du véhicule.

Affichage d'entretien

L'intervalle d'entretien est basé sur plusieurs paramètres en fonction de l'utilisation.

L'affichage de service, situé sur le centre d'informations du conducteur, indique quand le prochain entretien est dû. Prendre contact avec un atelier.

Affichage d'entretien ⇨ 96.

Surveillance de niveau d'huile moteur ⇨ 95.

Fluides, lubrifiants et pièces recommandés

Fluides et lubrifiants recommandés

Utiliser uniquement des produits satisfaisant les spécifications recommandées.

⚠ Attention

Les produits nécessaires au fonctionnement du véhicule sont dangereux et peuvent être nocifs. Manipuler avec prudence. Respecter les consignes figurant sur les récipients.

Huile moteur

L'huile moteur est identifiée par sa qualité et par sa viscosité. Lors du choix de l'huile moteur à utiliser, la qualité est plus importante que la viscosité. La qualité de l'huile garantit notamment la propreté du moteur, la protection contre l'usure et le contrôle du vieillissement de l'huile, tandis que

le degré de viscosité indique la fluidité de l'huile sur une plage de température donnée.

Dexos est la plus récente des huiles moteur de qualité et offre une protection optimale des moteurs diesel. S'il n'est pas possible de s'en procurer, il faut utiliser des huiles moteur d'autres qualités mentionnées.

Sélectionner l'huile moteur adéquate en fonction de sa qualité et de la température ambiante minimale ↪ 242.

Appoint d'huile moteur

Avertissement

Si de l'huile se répand, l'éponger et la mettre au rebut correctement.

Les huiles moteur de différentes marques et différents producteurs peuvent être mélangées pour autant que vous respectiez les qualité et viscosité d'huile moteur requises.

Sélectionner l'huile moteur adéquate en fonction de sa qualité et de la température ambiante minimale ↪ 242.

Additifs d'huile moteur supplémentaires

L'utilisation d'additifs d'huile moteur supplémentaires peut entraîner des dégâts et rendre la garantie caduque.

Classes de viscosité d'huile moteur

La classe de viscosité SAE définit la capacité d'écoulement d'une huile.

L'huile multigrade est représentée par deux chiffres, par ex. SAE 5W-30. Le premier chiffre, suivi d'un W, indique la viscosité à basse température et le second chiffre, la viscosité à haute température.

Sélectionner la classe de viscosité adéquate en fonction de la température ambiante minimale ↪ 242.

Toutes les classes de viscosité recommandées sont adaptées pour une utilisation à des températures ambiantes élevées.

Liquide de refroidissement et antigel

Utiliser uniquement de l'antigel pour liquide de refroidissement sans silicates et à longue durée de vie (LLC), approuvé pour le véhicule. Prendre contact avec un atelier.

Le système est rempli en usine d'un liquide de refroidissement assurant une excellente protection contre la corrosion et contre le gel jusqu'à -28 °C environ. Cette concentration doit être conservée tout au long de l'année. L'utilisation d'additifs supplémentaires pour liquide de refroidissement dont le but est de procurer une protection supplémentaire contre la corrosion ou d'assurer l'étanchéité en cas de petites fuites peut provoquer des problèmes de fonctionnement. Nous déclinons toute responsabilité quant aux conséquences liées à l'utilisation d'additifs supplémentaires pour liquide de refroidissement.

Liquide de lave-glace

Utiliser uniquement du liquide de lave-glace agréé pour le véhicule pour éviter d'endommager les balais d'essuie-glace, la peinture, les pièces en plastique et en caoutchouc. Prendre contact avec un atelier.

Liquide de frein

Au fil du temps, le liquide de frein absorbe l'humidité, ce qui réduit l'efficacité du freinage. Le liquide de frein doit donc être remplacé à l'intervalle spécifié.

AdBlue

Utiliser uniquement AdBlue pour réduire les oxydes d'azote dans les émissions de gaz d'échappement
⇨ 152.

Caractéristiques techniques

Identification du véhicule	240
Numéro d'identification du véhicule	240
Plaque d'identification	241
Identification du moteur	241
Données du véhicule	242
Liquides et lubrifiants recommandés	242
Données du moteur	243
Poids du véhicule	245
Dimensions du véhicule	252
Capacités	261
Pressions des pneus	262

Identification du véhicule

Numéro d'identification du véhicule



Le numéro d'identification du véhicule (NIV) est visible à travers le pare-brise.



Le NIV peut également être lu derrière un cache en plastique amovible sur le seuil de porte avant droit. Déclipser les couvercles à l'aide d'un tournevis à lame plate pou y accéder.

Plaquette d'identification



La plaquette signalétique se trouve sur le montant de porte droit.

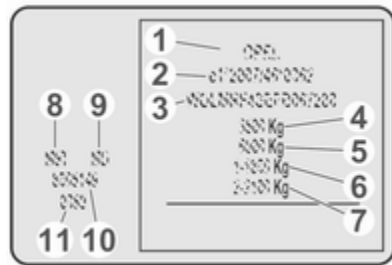

Données de la plaquette signalétique :

- 1 : nom du fabricant
- 2 : numéro d'homologation
- 3 : numéro d'identification du véhicule
- 4 : poids nominal brut autorisé du véhicule en kg
- 5 : poids total roulant autorisé en kg
- 6 : charge maximale autorisée sur l'essieu avant en kg
- 7 : charge maximale autorisée sur l'essieu arrière en kg
- 8 : type de moteur
- 9 : code d'identification du moteur
- 10 : numéro de série
- 11 : code de peinture du véhicule

Remarque

La plaquette d'identification de votre véhicule peut différer de celle illustrée ici.

La charge sur essieu avant et la charge sur essieu arrière ne doivent pas dépasser ensemble le poids total autorisé en charge. Si, par exemple, la charge sur l'essieu avant est maxi-

male, la charge sur l'essieu arrière doit être telle que le poids total autorisé en charge n'est pas dépassé.

Les données techniques ont été établies selon les normes de la Communauté Européenne. Tous droits de modification réservés. Les indications figurant sur les papiers du véhicule ont toujours priorité sur celles du présent manuel.

Appellation du moteur et numéro de moteur

Estampés sur le bloc-cylindres du moteur et indiqués sur une étiquette fixée au capot de chaîne de distribution selon la variante.

Identification du moteur

Les tableaux de caractéristiques techniques présentent l'appellation du moteur. Caractéristiques du moteur ⇨ 243.

Pour identifier le moteur adéquat, voir la puissance du moteur dans le certificat de conformité CEE fourni avec votre véhicule et les autres documents d'enregistrement nationaux.

Données du véhicule

Liquides et lubrifiants recommandés

Qualité de l'huile moteur recommandée

Qualité de l'huile moteur : Europe

dexos 2 ✓

Dans les pays disposant d'un intervalle d'entretien international ↻ 235, les qualités d'huile répertoriées ci-dessous peuvent être utilisées :

Qualité de l'huile moteur : International

dexos 2 ✓

ACEA C3 ✓

Moteurs diesel avec FAP

ACEA A3/B4 ✓

Moteurs diesel sans FAP

Classes de viscosité d'huile moteur

Température ambiante

jusqu'à -25 °C SAE 0W-30 ou
SAE 0W-40
SAE 5W-30 ou
SAE 5W-40

en dessous de -25 °C SAE 0W-30 ou
SAE 0W-40

Données du moteur

Désignation de vente	2.3 CDTI 125	2.3 CDTI 110, 2.3 CDTI 110 ecoFLEX	2.3 CDTI BITURBO 135	2.3 CDTI 150	2.3 BITURBO 163
Appellation du moteur	M9T (MH) ¹⁾ , (MD) ²⁾ , (MJ) ²⁾	M9T (MR) ²⁾	M9T (MN) ²⁾	M9T (MF) ²⁾	M9T (MP) ³⁾ , (MU) ⁴⁾
Nombre de cylindres	4	4	4	4	4
Cylindrée [cm ³]	2298	2298	2298	2298	2298
Puissance du moteur [kW]	92	81	100	110	120
à un régime de	3500	3500	3500	3500	3500
Couple [Nm]	310	285	340/350 ⁵⁾	350	360 ³⁾ /380 ⁴⁾
à un régime de	1250-2000	1250-2000	1500-2500	1500	1500-2750
Type de carburant	Gazole (diesel)	Gazole (diesel)	Gazole (diesel)	Gazole (diesel)	Gazole (diesel)

1) Euro 4.

2) Euro 5.

3) Euro 5.

4) Euro VI avec AdBlue

5) Traction avant/propulsion.

244 Caractéristiques techniques

Désignation de vente	2.3 CDTI 110	2.3 CDTI 130	2.3 BITURBO 130	2.3 BITURBO 145	2.3 BITURBO 170
Appellation du moteur	M9T (MW) ⁶⁾	M9T (MY) ⁶⁾	M9T (M1) ⁷⁾	M9T (MS) ⁶⁾ , (MT) ⁷⁾	M9T (ML) ⁶⁾
Nombre de cylindres	4	4	4	4	4
Cylindrée [cm ³]	2298	2298	2298	2298	2298
Puissance du moteur [kW] (PS)	81	96	96	107	125
à un régime de	3500	3500	3500	3500	3500
Couple [Nm]	290	320	330	360	380
à un régime de	1250	1500	1500	1500-2750	1500-2750
Type de carburant	Gazole (diesel)	Gazole (diesel)	Gazole (diesel)	Gazole (diesel)	Gazole (diesel)

6) Euro 6 avec AdBlue.

7) Euro VI avec AdBlue.

AdBlue ↪ 152.

Poids du véhicule

Poids à vide, modèle de base sans équipement optionnel

Les équipements et accessoires en option augmentent le poids à vide.

Fourgonnette

Roues motrices	Longueur	Hauteur de toit	Poids total autorisé en charge [kg]	Poids à vide [kg]
Roues avant motrices	L1	H1	2800	1806
			3300	1811
			3500	1816
	L2	H2	2800	1834
			3300	1839
			3500	1844
		H3	3300	1885
			3500	1890
			3500	1921
L3	H2	3500	1970	
		3500	2010	

246 Caractéristiques techniques

Roues motrices	Longueur	Hauteur de toit	Poids total autorisé en charge [kg]	Poids à vide [kg]
Roues arrière motrices	L3	H2	3500 ⁸⁾	2159
			3500 ⁹⁾	2246
			4500	2246
		H3	3500 ⁸⁾	2148
			3500 ⁹⁾	2279
			4500	2279
	L4	H2	3500 ⁸⁾	2270
			3500 ⁹⁾	2324
			4500	2324
		H3	3500 ⁸⁾	2300
			3500 ⁹⁾	2366
			4500	2366

8) À roues arrière simples.

9) À roues arrière jumelées.

Double cabine

Roues motrices	Longueur	Hauteur de toit	Poids total autorisé en charge [kg]	Poids à vide [kg]	
Roues avant motrices	L1	H1	3300	1970	
			3500	1975	
	L1	H2	3300	1995	
			3500	2000	
	L2	H2	3300	2094	
			3500	2102	
	L3	H2	3500	2177	
	Roues arrière motrices	L3	H2	3500 ⁸⁾	2324
				3500 ⁹⁾	2453
				4500 ⁹⁾	2453

8) À roues arrière simples.
 9) À roues arrière jumelées.

248 Caractéristiques techniques

Combi

Roues motrices	Longueur	Hauteur de toit	Poids total autorisé en charge [kg]	Poids à vide [kg]
Roues avant motrices	L1	H1	3300	2002
	L2	H2	3500	2149

Minibus

Roues motrices	Longueur	Hauteur de toit	Poids total autorisé en charge [kg]	Poids à vide [kg]
Roues avant motrices	L3	H2	3900	2493

Châssis cabine

Roues motrices	Longueur	Hauteur de toit	Poids total autorisé en charge [kg]	Poids à vide [kg]
Roues avant motrices	L2	H1	3500	1686
	L3	H1	3500	1707
Roues arrière motrices	L2	H1	3500 ⁸⁾	1835
			3500 ⁹⁾	1967
			4500 ⁹⁾	1967
	L3	H1	3500 ⁸⁾	1860
			3500 ⁹⁾	1975
			4500 ⁹⁾	1975
	L4	H1	3500 ⁹⁾	2005
			4500 ⁹⁾	2005

8) À roues arrière simples.

9) À roues arrière jumelées.

250 Caractéristiques techniques

Cabine double

Roues motrices	Longueur	Hauteur de toit	Poids total autorisé en charge [kg]	Poids à vide [kg]
Roues avant motrices	L2	H1	3500	1887
	L3	H1	3500	1915
Roues arrière motrices	L2	H1	3500 ⁸⁾	2037
			3500 ⁸⁾	2068
			3500 ⁹⁾	2154
	L4	H1	4500 ⁹⁾	2154
			3500 ⁹⁾	2223
			4500 ⁹⁾	2223

8) À roues arrière simples.

9) À roues arrière jumelées.

Plancher cabine

Roues motrices	Longueur	Hauteur de toit	Poids total autorisé en charge [kg]	Poids à vide [kg]
Roues avant motrices	L1	H1	3500	1570
		H2	3500	1593
	L2	H1	3500	1578
		H2	3500	1593
	L3	H1	3500	1599
		H2	3500	1613

Remarque

Les chiffres du poids à vide indiquent le poids minimal du véhicule en fonction de son homologation d'usage, y compris tous les fluides, l'outillage du véhicule et un réservoir de carburant rempli à 90 %. Hors poids du conducteur et des options qu'il est possible de supprimer telles que roue de secours, tablier et porte latérale coulissante, par exemple. Le poids final peut varier en fonction des caractéristiques du véhicule, par exemple des options, des options qu'il est possible de supprimer et des accessoires.

Remarque

Augmentation du poids à vide et du poids total du véhicule sur les modèles dotés du pack Équipement pour routes dégradées - voir la plaquette d'identification ⇨ 241.

Informations sur le chargement ⇨ 84.

Dimensions du véhicule

Fourgonnette, double cabine

Roues avant motrices

Poids total autorisé en charge

[kg]

2800,

3300,

3500

3300,

3500

3500

Taille

L1

L2

L3

Longueur [mm]

5048

5548

6198

Largeur sans rétroviseurs [mm]

2070

2070

2070

Largeur avec rétroviseurs [mm]

2470

2470

2470

Hauteur - non chargé (sans antenne) [mm]

2307

-

-

H1

H2

2500

2500

2488

H3

-

2749

2786

Empattement [mm]

3182

3682

4332

Largeur de voie [mm]

1750

1750

1750

Avant

Arrière

1730

1730

1730

Fourgonnette, double cabine	Roues arrière motrices	
Poids total autorisé en charge [kg]	3500, 4500	3500, 4500
Taille	L3	L4
Longueur [mm]	6198	6848
Largeur sans rétroviseurs [mm]	2070	2070
Largeur avec rétroviseurs [mm]	2470	2470
Hauteur - non chargé (sans antenne) [mm]	2527 ¹⁰⁾ /2549 ¹¹⁾	2557
H2		
H3	2786 ¹⁰⁾ /2815 ¹¹⁾	2808
Empattement [mm]	3682	4332
Largeur de voie [mm]	1750	1750
Avant		
Arrière	1730 ¹⁰⁾ /1612 ¹¹⁾	1612

10) À roues arrière simples.

11) À roues arrière jumelées.

254 Caractéristiques techniques

Combi	Roues avant motrices	
	2800,	2800,
Poids total autorisé en charge [kg]	3500	3500
Taille	L1	L2
Longueur [mm]	5048	5548
Largeur sans rétroviseurs [mm]	2070	2070
Largeur avec rétroviseurs [mm]	2470	2470
Hauteur - non chargé (sans antenne) [mm]	2307	-
H1		
H2	-	2499
Empattement [mm]	3182	3682
Largeur de voie [mm]	1750	1750
Avant		
Arrière	1730	1730

Minibus

Roues avant motrices

Poids total autorisé en charge**[kg]****3900****Taille****L3**

Longueur [mm]

6198

Largeur sans rétroviseurs [mm]

2070

Largeur avec rétroviseurs [mm]

2470

Empattement [mm]

4332

Hauteur - non chargé (sans antenne) [mm]

2488

H2

Largeur de voie [mm]

1750

Avant

Arrière

1730

256 Caractéristiques techniques

Châssis cabine	Roues avant motrices		Roues arrière motrices				
	3500	3500	3500 ¹²⁾	3500 ¹²⁾	3500 ¹³⁾ , 4500	3500 ¹³⁾ , 4500	3500 ¹³⁾ , 4500
Poids total autorisé en charge [kg]							
Taille	L2	L3	L2	L3	L2	L3	L4
Longueur [mm]	5643	6293	5643	6293	5643	6193	6843
Largeur sans rétroviseurs [mm]	2070	2070	2070	2070	2070	2070	2070
Largeur avec rétroviseurs [mm]	2470	2470	2470	2470	2470	2470	2470
Hauteur - non chargé (sans antenne) [mm]	2265	2258	2284	2283	2284	2283	2273
H1							
Empattement [mm]	3682	4332	3682	4332	3682	3682	4332
Largeur de voie [mm]	1750	1750	1750	1750	1750	1750	1750
Avant							
Arrière	1730	1730	1730	1730	1730	1612	1612

¹²⁾ À roues arrière simples.

¹³⁾ À roues arrière jumelées.

Cabine double	Roues avant motrices		Roues arrière motrices				
	3500	3500	3500¹⁴⁾	3500¹⁵⁾	3500¹⁴⁾	3500¹⁵⁾, 4500	3500¹⁵⁾, 4500
Poids total autorisé en charge [kg]							
Taille	L2	L3	L2	L2	L3	L3	L4
Longueur [mm]	5643	6293	5643	5643	6293	6193	6843
Largeur sans rétroviseurs [mm]	2070	2070	2070	2070	2070	2070	2070
Largeur avec rétroviseurs [mm]	2470	2470	2470	2470	2470	2470	2470
Hauteur - non chargé (sans antenne) [mm]	2273	2263	2272	2301	2285	2285	2286
H1							
Empattement [mm]	3682	4332	3682	3682	4332	3682	4332
Largeur de voie [mm]	1750	1750	1750	1750	1750	1750	1750
Avant							
Arrière	1730	1730	1730	1612	1730	1730	1612

14) À roues arrière simples.

15) À roues arrière jumelées.

258 Caractéristiques techniques

Plancher cabine

Roues avant motrices

Poids total autorisé en charge

[kg]

3500

3500

3500

Taille

L1

L2

L3

Longueur [mm]

5030

5530

6180

Largeur sans rétroviseurs [mm]

2070

2070

2070

Largeur avec rétroviseurs [mm]

2470

2470

2470

Hauteur - non chargé (sans antenne) [mm]

2276

2270

2264

H1

H2

-

2463

2457

Empattement [mm]

3182

3682

4332

Largeur de voie [mm]

1750

1750

1750

Avant

Arrière

1730

1730

1730

Dimensions de l'espace de chargement

Fourgonnette

Roues avant motrices

Longueur

L1

L2

L3

Hauteur de toit

H1

H2

H2

H3

H2

H3

Poids total autorisé en charge
[kg]

2800,

2800,

3300,

3300,

3300,

3500

3500

3500

3500

3500

3500

Hauteur maximale de baie de portes arrière [mm]

1627

1820

1820

1820

1820

1820

Largeur de baie de portes arrière (au niveau du plancher) [mm]

1577

1577

1577

1577

1577

1577

Hauteur maximale d'espace de chargement [mm]

1700

1894

1894

2144

1894

2144

Largeur maximale d'espace de chargement [mm]

1765

1765

1765

1765

1765

1765

Largeur entre les passages de roue [mm]

1380

1380

1380

1380

1380

1380

Longueur maximale du plancher de chargement [mm]

2583

2583

3083

3083

3733

3733

Hauteur de baie de porte latérale [mm]

1581

1780

1780

1780

1780

1780

Largeur de baie de porte latérale [mm]

1050

1050

1270

1270

1270

1270

Capacités

Huile moteur

Moteur

M9T

Vidange d'huile, filtre inclus [1] (env.)

8,0 Roues avant motrices

8,9 Roues arrière motrices

entre MIN et MAX [1] (approx.)

1,5 - 2,0

Réservoir de carburant

Réservoir à carburant, capacité nominale [1]

80 ou 105

Réservoir d'AdBlue

AdBlue, contenance nominale [1]

22,5

Pressions des pneus

Roues avant motrices

Moteur	Poids total autorisé en charge	Pneu	Pression des pneus à charge maximale ¹⁶⁾¹⁷⁾	
			Avant [kPa/bar] (psi)	Arrière [kPa/bar] (psi)
M9T	2800	215/65 R16 C 109/107R	340/3,4 (49)	360/3,6 (52)
	3300	215/65 R16 C 109/107R	360/3,6 (52)	430/4,3 (62)
	3500	225/65 R16 C 112/110R	380/3,8 (55)	460/4,6 (68)
	3900	225/65 R16 C 112/110R	380/3,8 (55)	460/4,6 (68)

¹⁶⁾ La roue de secours doit être gonflée à la pression applicable la plus élevée du tableau.

¹⁷⁾ Lors de la traction d'une remorque avec un véhicule complètement chargé, la pression des pneus doit être augmentée de 20 kPa/0,2 bar (3,0 psi) et la vitesse maximum limitée à 100 km/h.

Roues arrière motrices, à roues arrière simples

Moteur	Poids total autorisé en charge	Pneu	Pression des pneus à charge maximale ¹⁷⁾	
			Avant [kPa/bar] (psi)	Arrière [kPa/bar] (psi)
M9T	3500	235/65 R16 C 115/113R	360/3,6 (52)	450/4,5 (65)

¹⁷⁾ Lors de la traction d'une remorque avec un véhicule complètement chargé, la pression des pneus doit être augmentée de 20 kPa/0,2 bar (3,0 psi) et la vitesse maximum limitée à 100 km/h.

Roues arrière motrices jumelées

Moteur	Poids total autorisé en charge	Pneu	Pression des pneus à charge maximale ¹⁷⁾	
			Avant [kPa/bar] (psi)	Arrière [kPa/bar] (psi)
M9T	3500	195/75 R16 C 107/105R	420/4,2 (61)	420/4,2 (61)
	4500	195/75 R16 C 107/105R	420/4,2 (61)	420/4,2 (61)

¹⁷⁾ Lors de la traction d'une remorque avec un véhicule complètement chargé, la pression des pneus doit être augmentée de 20 kPa/0,2 bar (3,0 psi) et la vitesse maximum limitée à 100 km/h.

L'étiquette d'information sur la pression des pneus présente dans le cadre de porte côté conducteur indique l'équipement pneumatique d'origine du véhicule et les pressions de gonflage correspondantes. Toujours gonfler les pneus aux pressions indiquées sur l'étiquette.

Étiquette d'information de pression des pneus ⇨ 214.

Désignations des pneus ⇨ 213.

Informations au client

Informations au client	264
Déclaration de conformité	264
REACH	268
Réparation des dégâts d'une collision	268
Marques commerciales déposées	268
Enregistrement des données du véhicule et vie privée	269
Enregistrements des données d'événements	269
Identification de fréquence radio (RFID)	270

Informations au client

Déclaration de conformité

Systèmes de transmission radio

Ce véhicule possède des systèmes qui transmettent et/ou reçoivent des ondes radio soumises à la directive 1999/5/CE ou 2014/53/EU. Les fabricants des systèmes mentionnés plus loin déclarent la conformité avec la directive 1999/5/CE ou 2014/53/EU. Le texte complet de la déclaration de conformité EU pour chaque système est disponible à l'adresse Internet suivante : www.opel.com/conformity.

L'importateur est
Opel / Vauxhall, Bahnhofspatz,
65423 Ruesselsheim am Main,
Germany.

Récepteur de la télécommande radio

Visteon Electronics

04 Rue Nelson Mandela, Zone Industrielle Borj Cedria, 2055 Bir El Bey, Tunisia

Fréquence d'utilisation : 433 MHz
Sortie maximale : 10 mW ERP

Transmetteur de la télécommande radio

Visteon Electronics

04 Rue Nelson Mandela, Zone Industrielle Borj Cedria, 2055 Bir El Bey, Tunisia

Fréquence d'utilisation : 433 MHz
Sortie maximale : 10 mW ERP

Transmetteur de clé électronique

ALPS ELECTRIC EUROPE GmbH

Ohmstrasse 4, 85716 Unterschleissheim, Germany

Fréquence d'utilisation : 433 MHz
Sortie maximale : 10 mW ERP

Blocage du démarrage

Visteon Electronics

04 Rue Nelson Mandela, Zone Industrielle Borj Cedria, 2055 Bir El Bey, Tunisia

Fréquence de fonctionnement :
125 kHz

Sortie maximale : 42 dB μ A/m à 10 m

Blocage du démarrage

ALPS ELECTRIC EUROPE GmbH

Ohmstrasse 4, 85716 Unterschleissheim, Germany

Fréquence de fonctionnement :
125 kHzSortie maximale : 42 dB μ A/m à 10 m**Système d'info-divertissement
IntelliLink Touch**

Continental Automotive GmbH

1 Rue de Clairefontaine, 78120
Rambouillet, France

Fréquence de fonctionnement : s.o.

Puissance maximale : s.o.

**NAVI 50 IntelliLink / NAVI 80
IntelliLink**

LGE

LG Electronics European Shared
Service Center B.V., Krijgsman 1,
1186 DM Amstelveen, The NetherlandsFréquence de fonctionnement :
2,4 GHz

Sortie maximale : 100 mW EIRP

**Infotainment System R16 / R16 BT
USB / CD18 BT USB**

Visteon Electronics

04 Rue Nelson Mandela, Zone Industrielle
Borj Cedria, 2055 Bir El Bey,
TunisiaFréquence de fonctionnement (MHz) Puissance
maximale
(dBm)2 400 - 2 483,5 MHz 100 mW
EIRP**Infotainment System R15 BT / CD16
BT / CD16 BT DAB+**

HUMAX Poland Sp.z.o.o.

Ul. Przemyslowa 4, 97-400 Belchatow,
PolandFréquence de fonctionnement (MHz) Puissance
maximale
(dBm)2 402 - 2 480 MHz 4 dBm
EIRP**Module de navigation**

TomTom Int'l BV

De Ruijterkade 154, 1011 AC Amsterdam,
The NetherlandsFréquence de fonctionnement (MHz) Puissance
maximale
(dBm)2 400 - 2 483,5 MHz 100 mW
EIRP**Récepteur de commande à distance
du chauffage de stationnement**Eberspaecher Climate Control
Systems GmbH & Co. KGEberspaecherstrasse 24, 73730
Esslingen, Germany

Fréquence de fonctionnement : s.o.

Puissance maximale : s.o.

**Transmetteur de commande à
distance du chauffage de
stationnement**Eberspaecher Climate Control
Systems GmbH & Co. KGEberspaecherstrasse 24, 73730
Esslingen, GermanyFréquence de fonctionnement :
434,6 MHz

Sortie maximale : 10 dBm

Unité de commande télématique

Continental Automotive
 1 Rue de Clairefontaine, 78120
 Rambouillet, France

Fréquence de fonctionnement (MHz)	Puissance maximale (dBm)
2 400 - 2 483,5 MHz	100 mW EIRP

Écran de caméra arrière

Ficosa International
 Gran Via de Carles III, 98, 08028
 Barcelona, Spain

Fréquence de fonctionnement (MHz)	Puissance maximale (dBm)
824 - 894 MHz	39 dBm
880 - 960 MHz	39 dBm
1 710 - 1 880 MHz	36 dBm
1 850 - 1 890 MHz	33 dBm

Écran télématique

MASTERNAUT INTERNATIONAL

4 rue Charles Cros 27400 Louviers,
 France

Fréquence de fonctionnement (MHz)	Puissance maximale (dBm)
900 MHz	33 dBm
1 800 MHz	30 dBm

Récepteur de surveillance de la pression des pneus

Schrader Electronics
 Trooperslane Industrial Estate, 2
 Meadowbank Rd, Carrickfergus
 BT38 8YF, United Kingdom

Fréquence de fonctionnement : s.o.
 Puissance maximale : s.o.

Capteurs de pression des pneus

Schrader Electronics
 Trooperslane Industrial Estate, 2
 Meadowbank Rd, Carrickfergus
 BT38 8YF, United Kingdom

Fréquence de fonctionnement (MHz)	Puissance maximale (dBm)
433,05 - 434,79 MHz	10 mW ERP

Module des capteurs de pression des pneus

Visteon Electronics
 04 Rue Nelson Mandela, Zone Industrielle Borj Cedria, 2055 Bir El Bey, Tunisia

Fréquence de fonctionnement : s.o.
 Puissance maximale : s.o.

Systèmes radar

Les déclarations de conformité spécifiques au pays pour les systèmes radar sont présentées sur la page suivante :

European Union

EC Directive: 1999/5/EC
 Manufacturer: Delphi Electronics & Safety
 Model / Type Designation: L2C0038TR
 Description / Intended Use:
 Electronically Scanned Radar (ESR),
 a 76.5GHz adaptive cruise control system
 radar fitted to motor vehicles at vehicle
 manufacture
 Applied Standards:
 47 CFR Part 15
 CEPT ERC Recommendation 70-03
 EN 60950
 EN 301 091
 European Commission Directive
 2006/28/EC

I declare that the product referenced
 above is in compliance with the essential
 requirements and other relevant
 provisions of Directive 1999/5/EC, on the
 approximation of the laws of the member
 states relating to Directive 1999/5/EC.

Brazil

Modelo: L2C0038TR



1071-10-3451



0107897843800248

Este equipamento
 opera em caráter
 secundário, isto é,
 não tem direito a
 proteção contra
 interferência
 prejudicial, mesmo de estações do
 mesmo tipo, e não pode causar
 interferência a sistemas operando em
 caráter primário

Indonesia

14785/POSTEL/2010
 1982

Jordan

Type Approval No.: TRC/LPD/2009/87
 Equipment Type: Low Power Device (LPD)

Malaysia

Approval #: B 05358

Moldova

8526

Morocco

AGREE PAR L'ANRT MAROC
 Numéro d'agrément :
 MR 4838 ANRT 2009
 Date d'agrément : 22/5/2009

Singapore

Complies with
 IDA Standards
 DA105753

South Africa

TA-2009/163
 APPROVED

South Korea

방송통신위원회
 인가번호 : KCC-0809PL200908TR

Taiwan

● CCAB09LP4590T3

UAE

TRA
 REGISTERED No:
 0018923/09
 DEALER No:
 DA0047809/10

United States of America and Canada

Model / FCC ID: L2C0038TR IC: 3432A-0038TR

This device complies with Part 15 of the FCC Rules
 and with Industry Canada license-exempt RSS
 standard(s). Operation is subject to the following
 two conditions: (1) This device may not cause
 harmful interference, and (2) This device must
 accept any interference received, including
 interference that may cause undesired operation.

Le présent appareil est conforme aux CNR
 d'Industrie Canada applicables aux appareils
 radio exempts de licence. L'exploitation est
 autorisée aux deux conditions suivantes: (1)
 l'appareil ne doit pas produire de brouillage, et
 (2) l'utilisateur de l'appareil doit accepter tout
 brouillage radioélectrique subi, même si le
 brouillage est susceptible d'en compromettre le
 fonctionnement.

Note: Changes or modifications not expressly
 approved by the party responsible for compliance
 could void the user's authority to operate the
 equipment. The term "IC:" before the radio
 certification number only signifies that Industry
 Canada technical specifications were met.

Note: This equipment complies with radiation
 exposure limits set forth for an uncontrolled
 environment. This equipment should be installed
 and operated with minimum distance of 20 cm
 between the radiator and your body.

REACH

Registration, Evaluation, Authorisation and Restriction of Chemicals (REACH) est un règlement de l'Union européenne adopté pour mieux protéger la santé humaine et l'environnement contre les risques liés aux substances chimiques. Se rendre sur www.opel.com/reach pour plus d'informations et pour accéder à la communication relative à l'Article 33.

Réparation des dégâts d'une collision

Épaisseur de peinture

Selon les techniques de production, l'épaisseur de la peinture peut varier entre 50 et 400 µm.

Par conséquent, une épaisseur de peinture différente n'est pas un indicateur de réparation des dégâts d'une collision.

Marques commerciales déposées

Apple Inc.

Apple CarPlay™ est une marque commerciale d'Apple Inc.

App Store® et iTunes Store® sont des marques déposées d'Apple inc.

iPhone®, iPod®, iPod touch®, iPod nano®, iPad® et Siri® sont des marques déposées d'Apple inc.

Bluetooth SIG, Inc.

Bluetooth® est une marque commerciale déposée de Bluetooth SIG, Inc.

DivX, LLC

DivX® et DivX Certified® sont des marques déposées de DivX, LLC.

EnGIS Technologies, Inc.

BringGo® est une marque commerciale déposée d'EnGIS Technologies, Inc.

Google Inc.

Android™ et Google Play™ Store sont des marques déposées de Google Inc.

Stitcher inc.

Stitcher™ est une marque déposée de Stitcher, inc.

Verband der Automobilindustrie e.V.

AdBlue® est une marque commerciale déposée de VDA.

Enregistrement des données du véhicule et vie privée

Enregistrements des données d'événements

Modules de stockage de données dans le véhicule

Le véhicule est doté d'un grand nombre de composants électroniques contenant des modules de stockage de données qui mémorisent de manière temporaire ou permanente des données techniques concernant l'état du véhicule, les événements et les erreurs. En général, ces informations techniques permettent de documenter l'état des pièces, modules, systèmes ou l'environnement :

- Conditions de fonctionnement de composants de système (par ex. niveaux de remplissage).

- Messages d'état du véhicule et de ses composants uniques (par ex. nombre de tours de roue/vitesse de rotation, ralentissement, accélération latérale).
- Dysfonctionnement et défauts dans des composants de système importants.
- La réaction du véhicule dans des conditions particulières de conduite (par ex. déploiement d'un airbag, l'activation du système de régulation de stabilité).
- Conditions environnementales (par ex. température).

Ces données sont uniquement des données techniques et faciliteront l'identification et la correction des erreurs ainsi que l'optimisation des fonctions du véhicule.

Les profils de déplacement indiquant les itinéraires parcourus ne peuvent pas être créés avec ces données.

Si des services sont utilisés (par ex. travaux de réparation, procédures de services, cas de garantie, assurance qualité), les employés du réseau

d'entretien (y compris le fabricant) peuvent, en utilisant des appareils de diagnostic spéciaux lire, ces informations techniques à partir de modules de stockage de données d'événement et d'erreur. Des informations supplémentaires peuvent vous être fournies dans ces ateliers, le cas échéant. Une fois qu'une erreur a été corrigée, les données sont effacées du module de stockage de données ou elles sont continuellement écrasées.

Il se peut que, pendant le fonctionnement normal du véhicule, certaines situations sont rencontrées où ces données techniques se rapportant à d'autres informations (rapport d'accident, dommages sur le véhicule, énoncés de témoin, etc.) peuvent être associées à une personne spécifique - éventuellement avec l'aide d'un expert.

Des fonctions supplémentaires, avec le consentement du client (par ex. location du véhicule en cas d'urgence) permettent la transmission de données particulières du véhicule.

Identification de fréquence radio (RFID)

La technologie RFID est utilisée sur certains véhicules pour des fonctions telles que la surveillance de la pression des pneus et la sécurité du circuit d'allumage. Il est également utilisé en association avec des fonctions de confort comme les télécommandes radio pour le verrouillage/déverrouillage des portes et les émetteurs embarqués d'ouverture de portails ou de portes de garage. La technologie RFID des véhicules Opel n'utilise pas et n'enregistre pas d'informations personnelles, pas plus qu'elle n'établit de liens vers d'autres systèmes Opel contenant des informations personnelles.

Index alphabétique

- A**
- Accessoires électriques..... 91
 - Accessoires et modifications du véhicule 187
 - Accoudoir 51
 - Accouplement de remorque..... 182
 - AdBlue..... 104, 152, 237
 - Additifs d'huile moteur..... 237
 - Affichage d'entretien..... 101
 - Affichage d'informations..... 107
 - Affichage de la transmission 160
 - Affichage de service 96
 - Affichage de transmission 96
 - Affichages d'informations..... 106
 - Aide au démarrage en côte 166
 - Aide au stationnement 174
 - Aide au stationnement à ultrasons..... 174
 - Airbags et rétracteurs de ceinture 100
 - Alarme antivol 35
 - Allume-cigares 92
 - Anneaux d'arrimage 78
 - Antiblocage de sécurité 165
 - Antiblocage de sécurité (ABS) . . 102
 - Antibrouillard 105
 - Antigel..... 190
 - Appel de phares 116
 - Appuis-tête 44
 - Arrêt automatique..... 17, 143, 145
 - Arrêter le moteur..... 102
 - Assistance au freinage 166
 - Avertissement de franchissement de ligne . . 103, 178
 - Avertisseur sonore 14, 87
- B**
- Barre d'attelage..... 184
 - Barre de remorquage..... 182
 - Batterie..... 193
 - Batterie, démarrage par câbles auxiliaires..... 227
 - batterie du véhicule..... 227
 - Batterie du véhicule 193
 - Batterie en fibre de verre microporeuse..... 193
 - Blocage du démarrage 36
 - BlueInjection..... 152
 - Boîte à fusibles..... 208, 210
 - Boîte à fusibles du coffre 210
 - Boîte à fusibles du compartiment moteur 208
 - Boîte à fusibles du tableau de bord 208
 - Boîte à gants 76
 - Boîte de vitesses 16
 - Boîte manuelle..... 16, 160
 - Boîte manuelle automatisée. 16, 160
 - Bouches d'aération..... 137
 - Bouches d'aération fixes 138

Bouches d'aération réglables 137
 Boulons antivol..... 222

C

Caméra arrière 176
 Capacités 261
 Capot 188
 Caractéristiques de conduite et
 conseils pour le remorquage .. 182
 Caractéristiques du véhicule..... 242
 Caractéristiques spécifiques du
 véhicule 3
 Caractéristiques techniques 242, 243
 Carburant diesel..... 180
 Carburant pour moteurs diesel .. 180
 Car Pass 20
 Catalyseur 151
 Ceinture de sécurité 8
 Ceinture de sécurité à trois points 56
 Ceintures..... 55
 Ceintures de sécurité 55
 Cendriers 92
 Centre d'informations du
 conducteur..... 106
 Chaînes à neige 218
 Changement d'une roue 222
 Changement de pneus..... 222
 Changement de taille de pneus
 et de jantes 217
 Charge au toit..... 84

Chauffage 51
 Chauffage auxiliaire..... 130
 Chauffage de liquide de
 refroidissement..... 130
 Chauffage de siège..... 51
 Chauffage et ventilation 122
 Classes de viscosité d'huile
 moteur..... 237
 Clé de roue..... 212
 Clés 20
 Clés, serrures..... 20
 Clignotant 100
 Clignotants..... 93
 Clignotants avant 201
 Clignotants de changement de
 direction et de file 117
 Clignotants latéraux 203
 Climatisation 15, 123
 Climatisation arrière 129
 Climatisation électronique 125
 Coffre..... 23, 78
 Combiné d'instruments 93
 Commande automatique des
 feux 114
 Commande du régime de ralenti 144
 Commandes au volant 87
 Commutateur d'éclairage 113
 Compte-tours 94
 Compteur de vitesse 93
 Compteur kilométrique 93

Compteur kilométrique journalier . 93
 Conduite économique..... 141
 Consommation de carburant -
 Émissions de CO₂..... 182
 Contrôle du véhicule 141
 Contrôles du véhicule..... 188
 Coupure d'alimentation en
 décélération 144
 Coupure de courant 164
 Crevaison..... 219, 222
 Cric..... 212
 Cric de véhicule..... 212
 Crochet de d'enjolveur de
 moyeu..... 212
 Crochets à vêtements..... 76

D

Danger, attention et avertissement 4
 Déclaration de conformité..... 264
 DEF..... 152
 Défaillance 164
 Démarrage du moteur . 17, 143, 161
 Démarrage et utilisation..... 142
 Démarrage par câbles
 auxiliaires 227
 Désactivation d'airbag 64, 101
 Désembuage et dégivrage..... 15
 Désignations des pneus 213
 Détecteur de pluie..... 88
 Déverrouillage du véhicule 6

Dimensions du véhicule	252
Direction.....	141
Dispositif antivol	34
Dispositif d'attelage	184
Données du moteur	243

E

Éclairage.....	113
Éclairage de changement de direction.....	117, 200
Éclairage de plaque d'immatriculation	204
Éclairage directionnel adaptatif	117, 200
Éclairage du coffre.....	120
Éclairage du tableau de bord ...	206
Éclairage extérieur	12, 105, 113
Éclairage intérieur	119, 205
Éclairage pour quitter le véhicule	121
ecoScoring (score d'économie) ..	109
Écran tactile.....	107
Electronic Stability Program	103, 168, 184
Electronic Stability Program désactivé	103
Éléments de commande.....	87
Emplacements de montage d'un système de sécurité pour enfant	68
Emploi d'une remorque	183
En cas de panne.....	229

Enjoliveurs	218
Enregistrement de parcours.....	109
Enregistrement des données du véhicule et vie privée.....	269
Enregistrements des données d'événements.....	269
Entretien.....	235
Entretien extérieur	231
Entretien intérieur	233
Équipement électrique.....	206
Équipements d'éclairage.....	121
Espaces de rangement.....	75
Essieu arrière à glissement limité	169
Essuie-glace / lave-glace avant ...	88
Essuie-glaces et lave-glaces.....	14
Étagère pivotante.....	76
Étiquette d'airbag.....	59
Exécution du travail	188
Extincteur.....	83

F

FAP (Filtre à particules pour diesel).....	151
Faire le plein	180
Feu antibrouillard arrière ...	105, 113
Feux antibrouillard	200
Feux antibrouillard arrière	118
Feux arrière	201
Feux de détresse.....	93, 117
Feux de jour	116

Feux de recul	118
Feux de route	105, 114
Feux de route automatiques	105, 115
Feux latéraux.....	113
Filet à bagages.....	78
Filet de rangement.....	76, 77
Filet de sécurité	82
Filtre à gazole (diesel)	195
Filtre à particules.....	151
Filtre à particules (pour diesel) ..	151
Filtre à pollens	139
Fluide d'échappement diesel.....	152
Fluides et lubrifiants recommandés	237
Fonction de traction améliorée. . .	167, 168, 169
Fonctionnement normal de la climatisation	139
Forme convexe	37
Frein à main : voir Frein de stationnement.....	165
Frein de stationnement	165
Frein de stationnement rétractable.....	165
Freins	164, 193
Fusibles	206

G

Galerie de toit	84
Garde au sol.....	148

Garnitures.....	233
Gaz d'échappement.....	151
Grille de cloison de cabine.....	82
Grille de coffre.....	82

H

Hauteur de suspension.....	148
Horloge	90
Huile.....	189
Huile moteur	189, 237, 242, 261

I

Identification de fréquence radio (RFID).....	270
Identification du moteur.....	241
Indicateur AdBlue.....	94
Informations générales	182
Informations pour un premier déplacement.....	6
Informations sur l'entretien	235
Informations sur le chargement ...	84
Infotainment System.....	107
Introduction	3
ISOFIX.....	65

J

Jantes et pneus	213
Jauge à carburant	94
Jauge de température de liquide de refroidissement du moteur ..	95
Jauges et cadrans.....	93

K

Kit de réparation des pneus	219
-----------------------------------	-----

L

Lampe de courtoisie arrière.....	119
Lampe de lecture arrière.....	120
Lampe de lecture avant.....	120
Lampes de lecture	120
Lavage du véhicule.....	231
Lentille de recul.....	40
Lentilles de feu embuées.....	119
Lève-vitres électriques	40
Lève-vitres manuels	40
Levier sélecteur	161
Limiteur de vitesse.....	93, 173
Liquide de direction assistée.....	191
Liquide de frein	193, 237
Liquide de lave-glace	192
Liquide de refroidissement.....	190
Liquide de refroidissement du moteur	190
Liquide de refroidissement et antigel.....	237
Liquides et lubrifiants recommandés.....	242
Lunette arrière chauffante.....	15, 42

M

Marche latérale électrique.....	28
Marques commerciales déposées.....	268

Messages.....	107
Messages du véhicule	107
Minibus Sièges arrière.....	52
Mode ECO.....	141
Mode manuel	162

N

Nettoyage du véhicule.....	231
Niveau bas de carburant	105
Niveau d'huile.....	95
Niveau du véhicule.....	148
Non-utilisation du véhicule.....	193
Numéro d'identification du véhicule	240

O

Œillet de remorquage.....	229
Ordinateur de bord	109
Outillage	212
Outillage de bord.....	212

P

Panneau vitré	43
Pare-brise.....	39
Pare-soleil	42
Passage au rapport supérieur... ..	103
Pédales.....	141
Phares.....	113, 114, 198
Phares antibrouillard.....	113, 118

Phares pour conduite à l'étranger	116	Prise de force.....	184	Recommandations pour la conduite.....	141
Plafonnier avant.....	119	Prises de courant	91	Réduction catalytique sélective. .	152
Planche de bord.....	10	Prise USB.....	91	Refroidisseur de boîte à gants . .	138
Plaquette d'identification	241	Prochain entretien du véhicule . .	101	Réglage de la portée des phares	116
Pneus	213	Profondeur de sculptures	217	Réglage des appuis-tête	8
Pneus d'hiver	213	Programme de stabilité de la remorque	184	Réglage de siège	47
Poids du véhicule	245	Programmes de conduite électroniques	163	Réglage des rétroviseurs	8
Poignées de maintien.....	78	Protection contre la décharge de la batterie	121	Réglage des sièges	7
Porte-bouteilles.....	76	Protection de vitre.....	82	Réglage du volant	9, 87
Porte coulissante	28	Purge du système d'alimentation en gazole (diesel)	196	Réglage électrique	37
Porte coulissante électrique.....	28	R		Réglage manuel	37
Porte-gobelets.....	76	Rabattement	38	Régulateur de vitesse	106, 170
Porte latérale coulissante.....	28	Rangement.....	75	Régulation du couple d'entraînement du moteur.....	168
Porte ouverte	106	Rangement à l'arrière.....	78	Remorquage.....	182
Portes.....	28	Rangement à l'avant.....	76	Remorquage d'un autre véhicule	230
Portes arrière	32	Rangement de siège de banquette arrière.....	77	Remorquage du véhicule	229
Porte-ticket de stationnement.....	42	Rangement de toit	78	Remplacement des ampoules ...	197
Position de siège	46	Rangements dans le tableau de bord	75	Remplacement des balais d'essuie-glace	197
Position nuit manuelle	39	Rappel de ceinture de sécurité ..	100	Réparation des dégâts d'une collision.....	268
Positions de la serrure de contact	142	REACH.....	268	Reprise des véhicules hors d'usage	188
Préchauffage	104, 143	Réchauffement du moteur turbo.	143	Réservoir d'AdBlue.....	261
Premiers secours.....	83			Réservoir de carburant.....	261
Prendre la route	17			Rétroviseur grand angle.....	39, 42
Pression d'huile.....	104			Rétroviseur intérieur.....	39
Pression d'huile moteur	104			Rétroviseurs.....	37, 39
Pression des pneus	214				
Pressions des pneus	262				
Prise d'air	139				

Rétroviseurs chauffés	38
Rétroviseurs extérieurs.....	37
Rétroviseurs extérieurs chauffants	15
Rodage d'un véhicule neuf	142
Roue de secours	224

S

Sangles d'arrimage.....	78
Sécurité du véhicule.....	34
Sécurité enfants	28
Serrures de porte.....	22
Serrures de porte électriques.....	26
Serrures manuelles de porte.....	22
Service	139
Siège à suspension.....	47
Siège rabattable.....	76
Sièges arrière	52
Accès aux sièges arrière.....	52
Dépose.....	52
Minibus.....	52
Pose.....	52
Sièges avant.....	46
Signaux sonores	108
Soin à la carrosserie.....	231
Sortie du véhicule en cas d'urgence.....	40, 43
Stationnement	18, 148
Stockage du véhicule.....	187
Surveillance du niveau d'huile moteur.....	95

Suspension pneumatique	148
Symboles	4
Système antipatinage	167
Système d'airbag	59
Système d'airbag frontal	62
Système d'airbag latéral	63
Système d'arrêt-démarrage..	17, 145
Système de charge	101
Système de chauffage arrière ...	127
Système de freinage	102
Système de surveillance de la pression des pneus.....	104, 215
Système de suspension pneumatique.....	229
Système flexible de compartimentage du coffre	80
Systèmes d'assistance au conducteur.....	170
Systèmes de climatisation.....	122
Systèmes de contrôle de conduite.....	167, 169
Systèmes de détection d'objets..	174
Systèmes de sécurité pour enfant	65
Système Stop/Start.....	105

T

Tachygraphe.....	106, 111
Taille des jantes et des pneus, changer.....	217

Taux d'économie de carburant (ecoScoring (score d'économie)).....	109
Télécommande.....	21
Télécommande radio	21
Témoin de dysfonctionnement ..	101
Témoins.....	97
Température de liquide de refroidissement du moteur	103
Température extérieure	89
Toit.....	43
Panneau vitré.....	43
Top-Tether.....	65
Triangle de présignalisation	83
Troisième feu stop	204
Trousse de secours	83

U

Utilisation d'une remorque.....	183
Utilisation de ce manuel	3

V

Ventilation.....	122
Verrou de sécurité antivol.....	22
Verrouillage automatique.....	23, 27
Verrouillage central	23
Vide-poches.....	75
Vide-poches de pavillon	77
Vide-poches sous le siège	77
Vitres.....	39, 40
Vitres arrière	40

Vitres latérales.....	40
Vue d'ensemble du tableau de bord	10

www.opel.com

Copyright by ADAM OPEL GmbH, Rüsselsheim, Germany.

Les données mentionnées dans cette publication correspondent à la situation indiquée. Adam Opel GmbH se réserve le droit d'apporter des modifications techniques, de l'équipement et de la forme du véhicule par rapport aux indications reprises dans cette publication ainsi que des modifications de cette publication proprement dite.

Situation : août 2017, ADAM OPEL GmbH, Rüsselsheim.

Imprimé sur papier blanchi sans chlore.

ID-OMVBOLSE1708-fr

