

OPEL ZAFIRA

Manuel d'utilisation



Wir leben Autos.



Sommaire

Introduction	2
En bref	6
Clés, portes et vitres	27
Sièges, systèmes de sécurité	45
Rangement	69
Instruments et commandes	80
Éclairage	113
Climatisation	121
Conduite et utilisation	131
Soins du véhicule	161
Service et maintenance	204
Caractéristiques techniques	208
Informations au client	222
Index alphabétique	224

Introduction

Carburants

Désignation

Huile moteur

Qualité

Viscosité

Pression de gonflage des pneus

Monte

avant

arrière

Pneus été

Pneus d'hiver

Poids

Poids total autorisé

- Poids à vide du modèle de base

- Poids supplémentaire

- Accessoire lourd

= Chargement

Caractéristiques spécifiques du véhicule

Veillez inscrire les données de votre véhicule à la page précédente afin de les garder facilement accessibles. Ces informations figurent aux chapitres « Entretien et maintenance » et « Caractéristiques techniques » ainsi que sur la plaquette signalétique.

Introduction

Votre véhicule associe technologie avancée, sécurité, écologie et économie.

Le présent Manuel d'utilisation contient toutes les informations qui vous seront nécessaires pour conduire votre véhicule efficacement et en toute sécurité.

Informez les occupants du véhicule des risques éventuels d'accident et de blessure dus à une mauvaise utilisation.

Vous devez toujours vous plier aux lois et réglementations en vigueur dans le pays dans lequel vous

trouvez. Ces lois peuvent différer des informations contenues dans ce Manuel d'utilisation.

Quand il est indiqué de prendre contact avec un atelier, nous vous recommandons de chercher un Réparateur Agréé Opel.

Les Réparateurs Agréés Opel offrent un service de première qualité à des prix raisonnables. Le personnel expérimenté formé par Opel travaille selon les prescriptions spécifiques d'Opel.

La documentation destinée au client doit toujours être conservée à portée de main, dans la boîte à gants.

Comment utiliser ce manuel

- Le présent manuel décrit toutes les options et fonctions disponibles pour ce modèle. **Certaines descriptions, notamment celles des fonctions de menu et d'affichage, peuvent ne pas s'appliquer à votre véhicule en raison des variantes de**

modèle, de spécifications propres à votre pays, à des accessoires ou des équipements spéciaux.

- Vous trouverez un premier aperçu dans le chapitre « En bref ».
- Le sommaire situé au début de ce manuel et de chaque section indique où se trouvent les informations.
- L'index vous permet de rechercher des informations spécifiques.
- Les flèches jaunes dans les illustrations servent à indiquer un composant ou à montrer la manœuvre à effectuer.
- Les flèches noires dans les illustrations indiquent une réaction ou une deuxième manœuvre à effectuer.
- Le présent Manuel d'utilisation montre des véhicules avec direction à gauche. L'utilisation de véhicules avec direction à droite est similaire.

- Le Manuel d'utilisation reprend les désignations de moteur utilisées en usine. Les désignations commerciales correspondantes se trouvent dans la section « Caractéristiques techniques ».
- Les indications de direction, telles que à gauche, à droite ou vers l'avant et vers l'arrière, sont toujours données par rapport au sens de la marche.
- Il se peut que les informations des écrans de votre véhicule ne s'affichent pas dans votre langue.
- Les messages affichés et les mentions à l'intérieur de l'habitacle sont écrits en caractères **gras**.

Danger, Attention et Avertissements

Danger

Les paragraphes accompagnés de la mention ** Danger** fournissent des informations concernant

un risque de blessure mortelle. Ignorer ces informations peut entraîner un danger de mort.

Attention

Les paragraphes accompagnés de la mention ** Attention** fournissent des informations concernant un risque d'accident ou de blessure. Ignorer ces informations peut entraîner des blessures.

Avertissement

Les paragraphes accompagnés de la mention **Avertissement** fournissent des informations concernant un risque de dégradation du véhicule. Ignorer cette information peut entraîner une dégradation du véhicule.

Symboles

Les références à une page sont marquées d'un symbole ⇨. ⇨ signifie « voir page ».

Bonne route !
Adam Opel AG

En bref

Informations pour un premier déplacement

Déverrouillage du véhicule

Télécommande radio

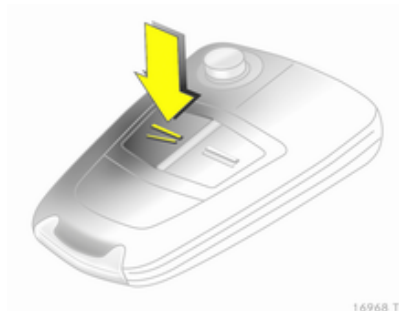

Appuyer sur le bouton  pour déverrouiller et ouvrir une porte. Pour ouvrir le hayon, appuyer sur le bouton situé sous la moulure.

Télécommande radio ↪ 28, verrouillage central ↪ 32, coffre ↪ 35.

Clé électronique



Avec la clé électronique avec soi, il suffit de tirer sur la poignée de la porte pour déverrouiller le véhicule et ouvrir la porte. Pour ouvrir le hayon, appuyer sur le bouton situé sous la moulure.

Système Open&Start ↪ 29.

Réglage des sièges

Position du siège

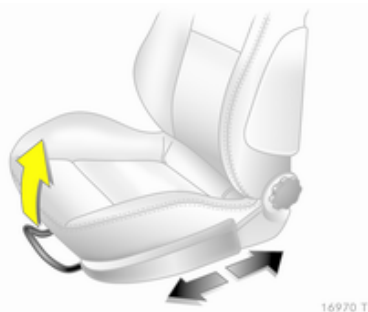

Tirer la poignée, déplacer le siège et relâcher la poignée.

Réglage des sièges ⇨ 47, position du siège ⇨ 47.

⚠ Danger

Ne pas s'asseoir à moins de 25 cm du volant afin de permettre un déploiement sûr de l'airbag.

Dossiers de siège

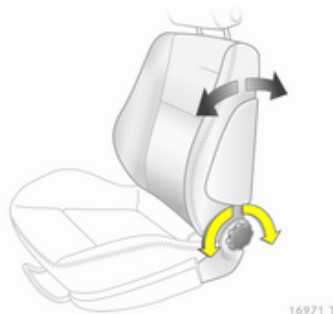

Tourner la molette. Ne pas s'appuyer sur le dossier pendant le réglage.

Réglage des sièges ⇨ 47, position du siège ⇨ 47, rabattement du dossier du siège passager avant ⇨ 50.

Hauteur de siège



Mouvement de pompage du levier vers le haut = plus haut
vers le bas = plus bas

Réglage des sièges ⇨ 47, position du siège ⇨ 47.

Inclinaison de l'assise

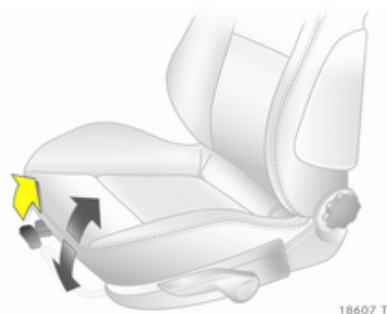

Tirer le levier, régler l'inclinaison en modifiant la pression du corps. Relâcher le levier et encliqueter le siège en place de manière audible.

Réglage des sièges ⇨ 47, position du siège ⇨ 47.

Réglage de l'appui-tête

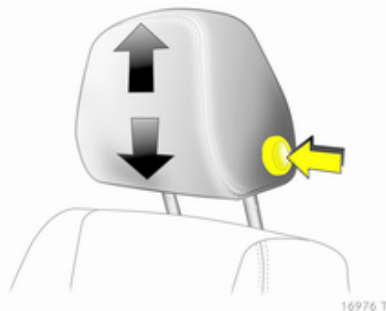

Appuyer sur le bouton de déverrouillage, régler la hauteur, verrouiller.

Appuis-tête ⇨ 45.

Ceinture de sécurité



Tirer la ceinture de sécurité et l'encliqueter dans la serrure de ceinture. La ceinture de sécurité ne doit pas être vrillée et doit être placée près du corps. Le dossier ne doit pas être incliné trop en arrière (environ 25° maximum).

Pour détacher la ceinture, appuyer sur le bouton rouge de la serrure.

Ceintures de sécurité ⇨ 56, système d'airbags ⇨ 60, position de siège ⇨ 47.

Réglage des rétroviseurs

Réglage du rétroviseur intérieur

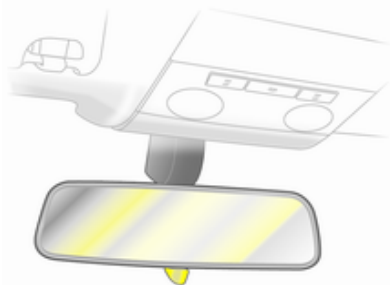

16977 T

Pivoter la manette sous le rétroviseur pour réduire l'éblouissement.

Rétroviseur intérieur ⇨ 40, rétroviseur intérieur à position nuit automatique ⇨ 40.

Réglage des rétroviseurs extérieurs

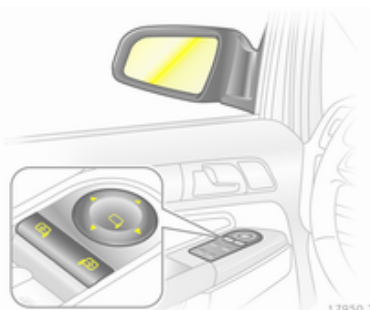

17950 T

Sélectionner le rétroviseur extérieur correspondant et le régler.

Réglage électrique ⇨ 39, rétroviseurs extérieurs convexes ⇨ 39, rabattre les rétroviseurs extérieurs ⇨ 39, rétroviseurs extérieurs chauffants ⇨ 40.

Réglage du volant

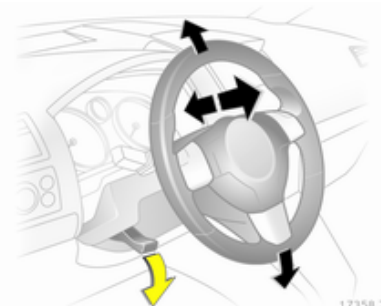

17358 T

Débloquer le levier, régler le volant puis bloquer le levier et vérifier qu'il est bien verrouillé. Ne régler le volant que lorsque le véhicule est arrêté et la direction débloquée.

Système d'airbags ⇨ 60, positions d'allumage ⇨ 132

Vue d'ensemble du tableau de bord

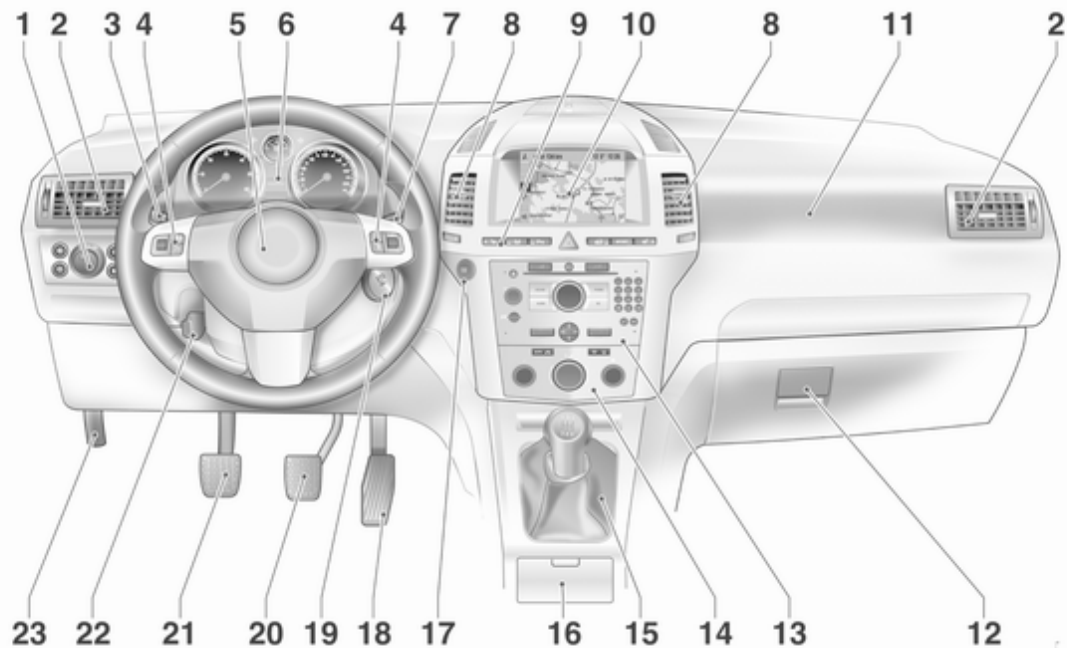

- | | | |
|--|---|--|
| <p>1 Commutateur d'éclairage ... 113</p> <p>Éclairage des instruments . 118</p> <p>Feu antibrouillard arrière 117</p> <p>Phares antibrouillard 116</p> <p>Réglage de la portée des phares 114</p> <p>2 Bouches d'aération latérales 128</p> <p>3 Clignotants de changement de direction et de file, appel de phares, feux de croisement et feux de route 116</p> <p>Éclairage pour quitter le véhicule 119</p> <p>Feux de stationnement 117</p> <p>Régulateur de vitesse 97</p> <p>4 Commandes au volant 80</p> <p>5 Avertisseur sonore 81</p> <p>Airbag conducteur 61</p> <p>6 Instruments 86</p> | <p>7 Essuie-glace avant, lave-glace avant, lave-phares 81</p> <p>8 Bouches d'aération centrales 128</p> <p>9 Chauffage de siège gauche .. 50</p> <p>Système de détection de dégonflage des pneus 187</p> <p>Système de contrôle de la pression des pneumatiques 186</p> <p>Aide au stationnement à ultrasons 93</p> <p>Feux de détresse 116</p> <p>Verrouillage central 32</p> <p>Mode Sport 93</p> <p>Chauffage de siège droit 50</p> <p>Bouton de sélection de carburant 88</p> <p>10 Affichage d'informations 97</p> <p>Ordinateur de bord 107</p> <p>Climatisation automatique . . 125</p> <p>11 Airbag pour passager avant .. 61</p> | <p>12 Boîte à gants 69</p> <p>13 Infotainment System 10</p> <p>14 Climatisation automatique . . 121</p> <p>15 Levier sélecteur, boîte manuelle 140</p> <p>Boîte manuelle automatisée 141</p> <p>Boîte automatique 135</p> <p>16 Cendriers 85</p> <p>17 Bouton Start/Stop 29</p> <p>18 Pédale d'accélérateur 131</p> <p>19 Serrure de contact avec blocage de la direction 132</p> <p>Panneau de détection d'un fonctionnement d'urgence du système Open&Sart 29</p> <p>20 Pédale de frein 145</p> <p>21 Pédale d'embrayage 131</p> <p>22 Réglage du volant 80</p> <p>23 Poignée de déverrouillage du capot moteur 163</p> |
|--|---|--|

Éclairage extérieur



16986 T

Tourner le commutateur d'éclairage :

- = Arrêt
- ☞☞ = Feux de position
- ☞☞☞ = Feux de croisement
- AUTO = Allumage automatique des feux de croisement

Enfoncer le commutateur d'éclairage

- ☞☞☞ = Phares antibrouillard
- ☞☞☞ = Feu antibrouillard arrière

Éclairage ⇨ 113, rappel d'extinction des phares ⇨ 104.

Appel de phares, feux de route et feux de croisement

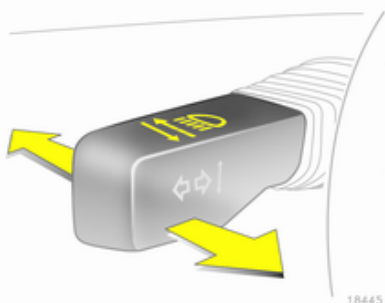

18445 T

- Appel de phares = Tirer la manette
- Feux de route = Pousser la manette
- Feux de croisement = Pousser ou tirer la manette

Feux de route ⇨ 114, appels de phares ⇨ 114.

Clignotants de changement de direction et de file

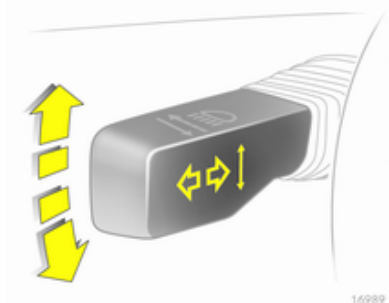

16989 T

- Vers la droite = Manette vers le haut
- Vers la gauche = Manette vers le bas

Clignotants de changement de direction et de file ⇨ 116.

Feux de détresse



Actionnement avec le bouton .
Feux de détresse ⇨ 116.

Avertisseur sonore





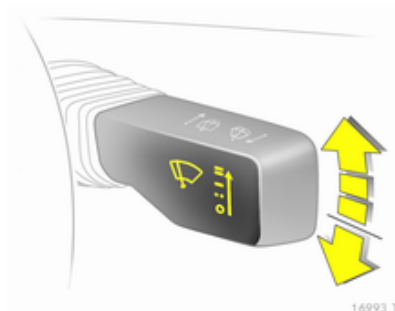

Appuyer sur .

Essuie-glace et lave-glace

Essuie-glace avant



-  = rapide
-  = lent
-  = fonctionnement intermittent ou balayage automatique avec capteur de pluie
-  = arrêt

Pour un seul balayage lorsque l'essuie-glace est désactivé, abaisser la manette.

Essuie-glace avant ⇨ 81, remplacement des balais ⇨ 168.

Lave-glace avant et lave-phares

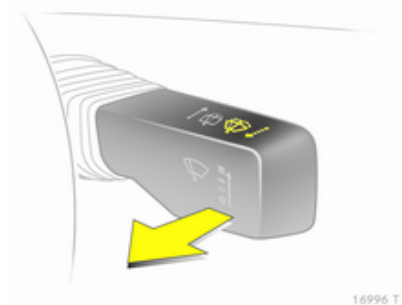

16996 T

Tirer la manette.

Lave-glace avant et lave-phares
 ↻ 81, liquide de lave-glace ↻ 165.

Essuie-glace et lave-glace de lunette arrière

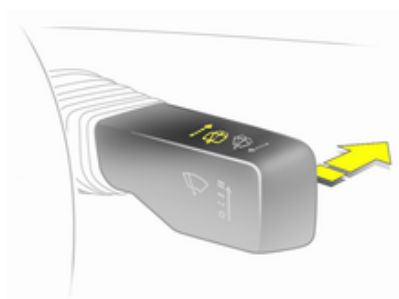

16997 T

- Essuie-glace en marche = Pousser la manette
 Essuie-glace à l'arrêt = Pousser à nouveau la manette vers l'avant
 Lavage = Maintenir le levier appuyé à fond vers l'avant

Essuie-glace et lave-glace de lunette arrière ↻ 82, remplacement des brosses d'essuie-glace ↻ 168, liquide de lave-glace ↻ 165.

Climatisation

Lunette arrière chauffante,
 rétroviseurs extérieurs
 chauffants



16998 T

Le chauffage est activé en appuyant sur le bouton .

Lunette arrière chauffante ↻ 43.

Désembuage et dégivrage des vitres



Répartition d'air sur .

Commutateur de température sur le niveau le plus chaud.

Vitesse de soufflerie la plus élevée ou sur **A**.

Refroidissement  en marche.

Appuyer sur le bouton .

Climatisation automatique ⇨ 121.

Boîte de vitesses

Boîte manuelle



Marche arrière : lorsque le véhicule est à l'arrêt, appuyer sur le bouton de déverrouillage du levier sélecteur 3 secondes après avoir enfoncé la pédale d'embrayage et engager la marche arrière.

Si le rapport ne s'engage pas, amener le levier au point mort, relâcher la pédale d'embrayage puis débrayer à nouveau ; réessayer de passer la marche arrière.

Boîte manuelle ⇨ 140.

Boîte manuelle automatisée

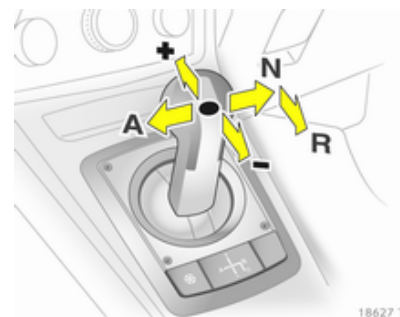

- N** = position neutre
- = position marche
- +** = rapport supérieur
- = rapport inférieur
- A** = basculement entre le mode automatique et le mode manuel
- R** = marche arrière (avec blocage du levier sélecteur)

Boîte manuelle automatisée ⇨ 141.

Boîte automatique

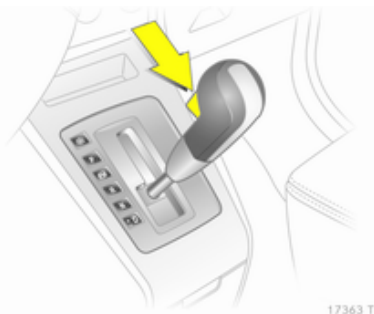

17363 T

- P** = position stationnement
- R** = marche arrière
- N** = position neutre
- D** = position de conduite

Le levier sélecteur peut uniquement quitter la position **P** ou **N** que si le contact est mis et si la pédale de frein est enfoncée (verrouillage du levier sélecteur). Pour engager **P** ou **R**, appuyer sur le bouton de déverrouillage du levier sélecteur.

La boîte automatique est disponible en deux versions ↪ 135.

Prendre la route

Contrôles avant de prendre la route

- Pression de gonflage et état des pneus ↪ 185, ↪ 219.
- Niveau d'huile moteur et niveau des liquides ↪ 163.
- Tous les rétroviseurs, les vitres, les éclairages extérieurs et les plaques d'immatriculation doivent être en bon état, propres et débarrassés de toute neige ou glace.
- Vérifier la position des sièges, des ceintures de sécurité et des rétroviseurs ↪ 47, ↪ 57, ↪ 39.
- Vérifier le fonctionnement du système de freinage à faible vitesse, notamment lorsque les freins sont humides.

Démarrage avec la serrure de contact

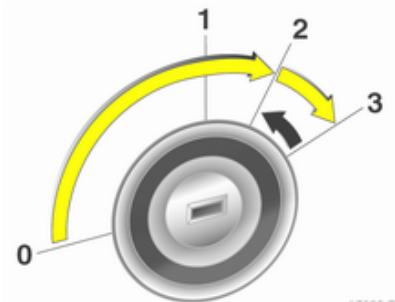

17005 T

- Tourner la clé en position 1.
- Tourner légèrement le volant pour le déverrouiller.
- Actionner l'embrayage et le frein, la boîte automatique se trouvant sur **P** (parking) ou **N** (neutre).
- Ne pas appuyer sur la pédale d'accélérateur.

- Moteurs diesel : tourner la clé en position 2 pour le préchauffage et attendre que le témoin  s'éteigne.
- Passer la clé en position 3 et la relâcher quand le moteur tourne.

Démarrage avec le bouton Start/Stop

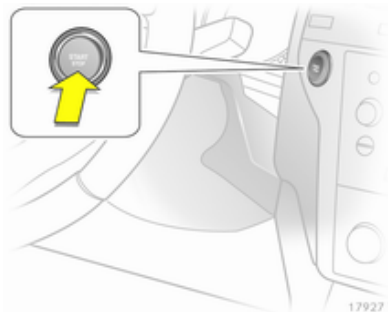

La clé électronique doit se trouver à l'intérieur du véhicule.

- Actionner l'embrayage et le frein, la boîte automatique se trouvant sur **P** (parking) ou **N** (neutre).
- Ne pas appuyer sur la pédale d'accélérateur.

- Moteur diesel : appuyer brièvement sur le bouton pour démarrer le préchauffage, tourner légèrement le volant pour le déverrouiller, attendre que le voyant  s'éteigne.
- Appuyer sur le bouton pendant 1 seconde et le relâcher quand le moteur tourne.

Système Open&Start ⇨ 29.

Stationnement

- Toujours serrer le frein de stationnement sans actionner le bouton de déverrouillage. Dans une pente ou dans une côte, le serrer aussi fort que possible. Enfoncer la pédale de frein en même temps pour réduire l'effort d'actionnement.
- Couper le moteur. Tourner la clé de contact sur 0 et la retirer ou enfoncer le bouton Start/Stop lorsque le véhicule est à l'arrêt et ouvrir la porte conducteur. Tourner le volant jusqu'à ce que le blocage de la direction s'enclenche (antivol).
Sur les véhicules à boîte automatique, la clé ne s'enlève que lorsque le levier sélecteur est en position **P**. Lorsque le levier sélecteur n'est pas sur **P** ou que le frein de stationnement n'est pas serré, « P » clignote sur l'affichage de la transmission pendant quelques secondes.
- Lorsque le véhicule est sur une route plane ou en côte, engager la première ou mettre le levier sélecteur sur **P** avant de couper le contact. Dans une côte, diriger les

roues avant à l'opposé de la bordure du trottoir.

Lorsque le véhicule est stationné dans une descente, engager la marche arrière ou mettre le levier sélecteur sur **P** avant de couper le contact. Diriger les roues avant vers la bordure du trottoir.

- Verrouiller le véhicule avec le bouton  de la télécommande radio ou avec le capteur d'une poignée de porte avant.

Pour activer le dispositif antivol et l'alarme antivol, appuyer deux fois sur le bouton  ou effleurer deux fois le capteur d'une poignée de porte avant.

- Ne pas stationner le véhicule au-dessus d'un sol facilement inflammable. En effet, le sol pourrait s'enflammer en raison de températures élevées du système d'échappement.
- Sur les véhicules équipés d'une boîte de vitesses automatisée, le témoin  clignote pendant quelques secondes lorsque le frein de

stationnement n'est pas serré après avoir coupé le contact
⇨ 104.

- Fermer les fenêtres.
- Le ventilateur de refroidissement du moteur peut se mettre en marche même si le moteur est arrêté
⇨ 162.
- À la suite de régimes élevés ou d'une charge élevée du moteur, il convient, pour ménager le turbo-compresseur, de faire fonctionner brièvement le moteur à faible charge avant de l'arrêter ou de le faire tourner au ralenti pendant environ 30 secondes.

Clés, verrouillage ⇨ 27, arrêt du véhicule pour une période prolongée
⇨ 161.

Caractéristiques principales

Sièges de la seconde rangée

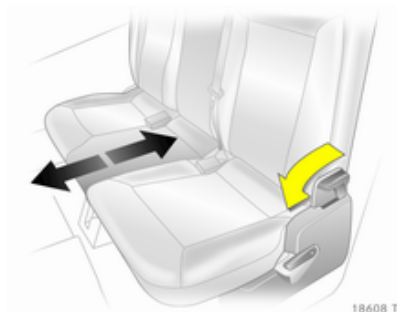

⚠ Attention

Lors du réglage de la rangée de sièges ou le réglage des dossiers, garder les mains à l'écart de la zone des charnières.

Déplacement des sièges

Pousser le levier de déverrouillage vers l'avant et déplacer la banquette. Relâcher le levier et encliquer la banquette de manière audible.

Réglage des dossiers de siège extérieur

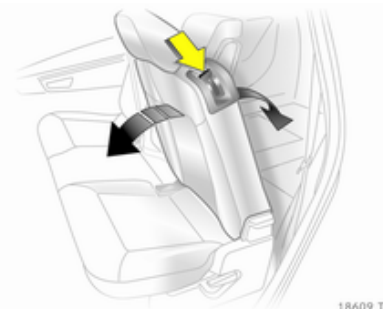

Pousser le levier de déverrouillage vers le bas, régler l'inclinaison, relâcher la poignée et encliquer le dossier.

⚠ Attention

Le transport de personnes n'est autorisé que si les dossiers sont correctement encliquetés et redressés.

Sièges de la troisième rangée

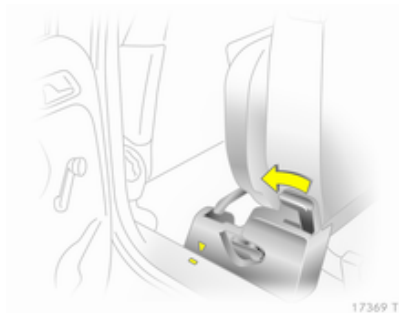

⚠ Attention

Lors du redressement ou de l'encastrement des sièges, garder les mains à l'écart de la zone des charnières.

Redresser les sièges

Enlever le revêtement de sol ↻ 72 et le cache-bagages ↻ 71.

Pousser le levier vers l'avant et déplacer la deuxième rangée de sièges vers l'avant jusqu'au repère.

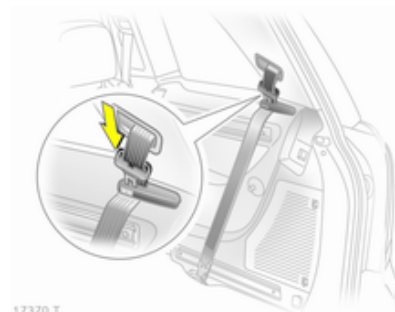

Faire passer les ceintures de sécurité dans le support de ceinture et insérer les verrous plats dans les supports.

⚠ Attention

Sur la version avec rails latéraux dans le coffre, respecter les descriptions ↻ 73.

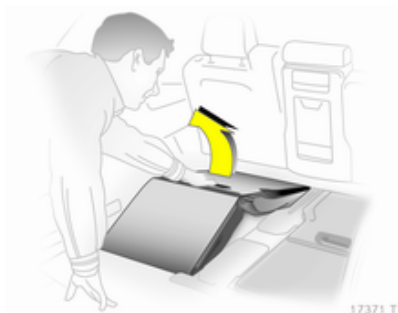

À partir du coffre, relever le siège par la poignée.



Basculer le siège vers l'arrière jusqu'à ce qu'il soit redressé et encliqueté de manière audible. Soutenir le haut du dossier d'une main.

Préparation des serrures de ceinture de sécurité ⇨ 57, cache-bagages ⇨ 71.

⚠ Attention

La ceinture de sécurité ne doit pas être passée dans le support de ceinture quand elle est utilisée.

Déplacer la deuxième rangée de sièges dans la position souhaitée et l'encliquer.

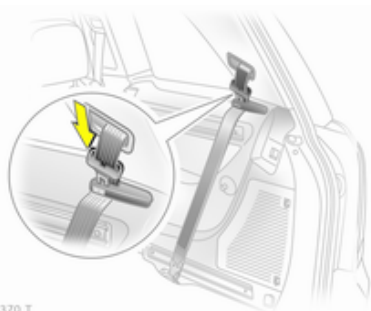

17370 T

Rabattre les sièges

Enlever le cache-bagages ↗ 71.

Pousser le levier vers l'avant et déplacer la deuxième rangée de sièges vers l'avant jusqu'au repère.

Enfoncer le loquet des appuis-tête de la troisième rangée pour les déverrouiller et les enfoncer au maximum.

Faire passer les ceintures de sécurité dans le support de ceinture et insérer les verrous plats dans les supports.

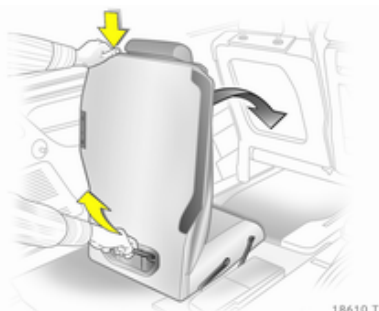

18610 T

À partir du coffre, appuyer sur le bouton en haut du dossier de siège et abaisser le dossier. Tirer le siège en haut vers l'arrière à l'aide de la poignée et ensuite, le basculer vers l'avant jusqu'à ce qu'il soit encastré dans le plancher du véhicule. Tenir le siège par la poignée pendant toute la phase de basculement.

Rabattre les serrures des ceintures de sécurité ↗ 57 et installer le revêtement de sol ↗ 72 et le cache-bagages ↗ 71.

Déplacer la deuxième rangée de sièges dans la position souhaitée et l'encliqueter.

Appuis-tête actifs sur les sièges avant

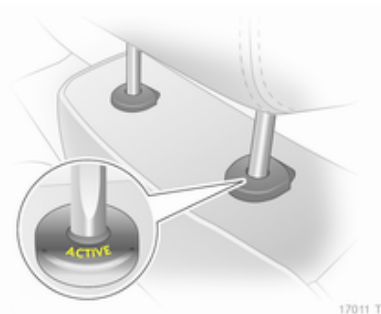

17011 T

En cas de collision arrière, les appuis-tête actifs basculent un peu vers l'avant. La tête est mieux soutenue par l'appui-tête et le risque de blessures au niveau des vertèbres cervicales est réduit.

Les appuis-tête actifs se reconnaissent à l'inscription **ACTIVE**.

Appuis-tête ↗ 45.

Ordinateur de bord



20027

Fonctions :

- Autonomie
- Consommation instantanée
- Distance parcourue
- Vitesse moyenne
- Consommation absolue
- Consommation moyenne
- Chronomètre
- Pression des pneus

Ordinateur de bord ⇨ 107, ⇨ 109.

Check-Control



20019

Le Check-Control surveille :

- Certains niveaux de fluide ;
- Pression des pneus ;
- La pile de la télécommande radio ;
- Alarme antivol ;
- Les principales ampoules de l'éclairage extérieur, y compris leurs câbles et fusibles.

Messages à l'écran ⇨ 104.

Mode Sport

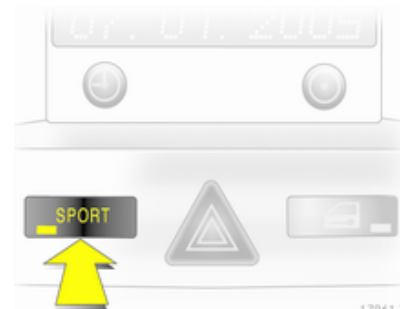

17961 T

Pour l'enclencher, appuyer sur le bouton **SPORT**.

Le mode Sport rend la suspension et la direction plus dures. Le moteur réagit plus directement aux mouvements de la pédale d'accélérateur. Sur la boîte manuelle automatisée et la boîte automatique, les moments et les durées de changement de vitesses sont modifiés.

Mode Sport ⇨ 148.

FlexOrganizer

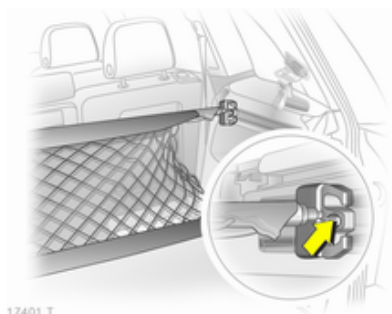

17401 T

Les parois latérales comportent des barres de fixation permettant d'accrocher plusieurs composants en vue de diviser le coffre ou d'arrimer des objets.

Le système se compose :

- d'adaptateurs ;
- d'un filet de séparation modulable ;
- de filets de rangement sur les parois latérales ;
- de crochets dans le coffre.

FlexOrganizer ↗ 73.

Système de détection de dégonflage des pneus



17018 T

En cas de perte de pression d'un pneu, son diamètre se réduit. Il s'ensuit une différence de vitesse de rotation avec les autres pneus. Si le système détecte une différence de vitesse, le témoin (⚠) s'allume en rouge.

Système de détection de dégonflage ↗ 187.

Système de surveillance de la pression des pneus



20031

Les quatre roues sont équipées d'un capteur surveillant la pression de gonflage des pneus.

En roulant, la pression actuelle des pneus apparaît dans le menu **Ordinat. de bord**.

Les écarts de pression de gonflage sont affichés sous forme de messages sur l'Info-Display.

Système de surveillance de la pression des pneus ↗ 186.

Éclairage directionnel adaptatif

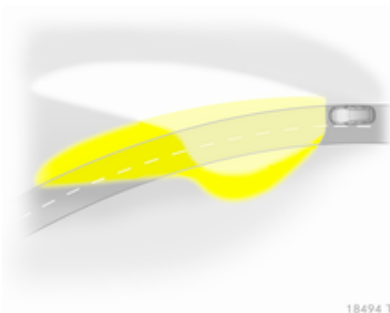

18494 T

Le système améliore l'éclairage des virages et augmente la portée des phares.

Le faisceau lumineux pivote en fonction de la position du volant et de la vitesse du véhicule.

En roulant à vitesse élevée et en ligne droite, le faisceau lumineux se règle automatiquement un peu plus haut, augmentant ainsi la portée des phares.

Éclairage directionnel adaptatif
 ↻ 115.

Fonctionnement au gaz naturel

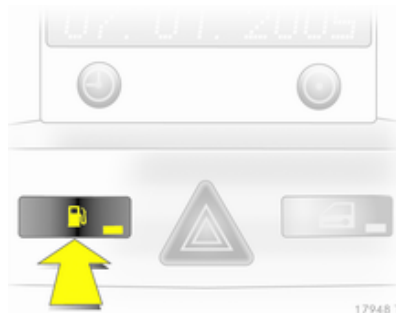

17948 T

Ce moteur est spécialement développé pour fonctionner au gaz naturel et à l'essence.

En appuyant sur le bouton , il est possible de choisir entre le mode de fonctionnement à l'essence et au gaz naturel.

L'état de la LED signale le mode de fonctionnement utilisé.

Fonctionnement au gaz naturel = LED éteinte.

Fonctionnement à l'essence = LED allumée.

Gaz naturel ↻ 88, ↻ 152.

Filtre à particules (pour diesel)

Le système de filtre à particules pour diesel filtre les particules de suie nocives dans les gaz d'échappement du moteur. Le système dispose d'une fonction d'autonettoyage qui s'effectue automatiquement en roulant. Le filtre est nettoyé par combustion à haute température des particules de suie retenues. Ce procédé se fait automatiquement dans certaines conditions de conduite et peut durer jusqu'à 25 minutes. Pendant ce temps, la consommation de carburant peut augmenter. Le développement de fumées et d'odeur est normal.



Dans certaines conditions de conduite, par exemple en cas de petits trajets, le système ne peut pas se nettoyer automatiquement.

Lorsque le filtre doit être nettoyé et que les dernières conditions de conduite n'autorisent pas le nettoyage automatique, le témoin  clignote.

Instructions complémentaires ⇨ 134.

Clés, portes et vitres

Clés, serrures	27
Portes	35
Sécurité du véhicule	36
Rétroviseurs extérieurs	39
Rétroviseur intérieur	40
Vitres	41
Toit	44

Clés, serrures

Clés

Clés de rechange

Le numéro de clé est mentionné dans le Car Pass ou sur une étiquette détachable.

Le numéro de clé doit être communiqué lors de la commande des clés de rechange car il s'agit d'un composant du système de blocage du démarrage.

Lors du remplacement des clés électroniques du système Open&Start, apporter toutes les clés à programmer au réparateur agréé.

Serrures ⇨ 200, système Open&Start, clé électronique ⇨ 29.

Clé avec panneton rabattable



17027 T

Appuyer sur le bouton pour l'ouvrir. Pour replier la clé, appuyer d'abord sur le bouton.

Car Pass

Le Car Pass contient toutes les données relatives à la sécurité du véhicule et doit être conservé en lieu sûr.

Lors d'un passage à l'atelier, les données de ce véhicule sont nécessaires pour effectuer certains travaux.

Télécommande radio

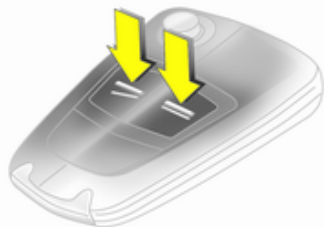

17029 T

Utilisée pour commander :

- le verrouillage central ;
- le dispositif antivol ;
- l'alarme antivol ;
- les lève-vitres électroniques.

La télécommande radio a une portée de 5 mètres environ. Cette portée peut être réduite selon les conditions environnantes. Les feux de détresse confirment l'activation.

Manipuler la télécommande avec précaution, la protéger de l'humidité et des températures élevées, éviter tout actionnement inutile.

Défaillance

Si un actionnement du verrouillage central n'est pas possible à l'aide de la télécommande radio, cela peut être dû aux causes suivantes :

- portée dépassée,
- tension de batterie trop faible,
- utilisation fréquente et répétée de la télécommande radio alors que le véhicule est hors de portée, ce qui nécessitera une reprogrammation,
- surcharge du verrouillage central suite à des manœuvres trop fréquentes, ce qui interrompt l'alimentation électrique pendant quelques instants,
- recouvrement des ondes radio par des installations radioélectriques externes plus puissantes.

Déverrouillage ⇨ 32.

Remplacement de pile de la télécommande radio

Remplacer la pile dès que la portée commence à se réduire.

Les piles ne doivent pas être jetées avec les ordures ménagères. Elles doivent être recyclées via les centres de collecte appropriés.

Clé avec panneton rabattable

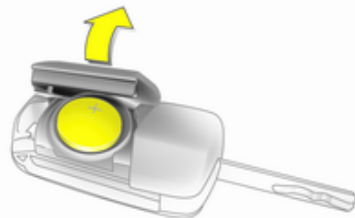

17031 T

Sortir la clé et ouvrir l'unité. Remplacer la pile (type CR 2032) en faisant attention à la position de montage. Fermer l'unité et la programmer.

Clé avec panneton fixe

Faire effectuer le remplacement de pile par un atelier.

Programmation de la télécommande radio

Après avoir remplacé la pile, déverrouiller la porte en insérant la clé dans la serrure de la porte du conducteur. La télécommande radio sera programmée lors de l'allumage du contact.

Réglages mémorisés

À chaque verrouillage du véhicule, les derniers réglages sont automatiquement sauvegardés de manière spécifique pour la clé utilisée.

- Climatisation automatique,
- Info-Display,
- Infotainment System,
- Éclairage des instruments.

Quand cette clé est utilisée pour le prochain déverrouillage, les réglages mémorisés sont réutilisés automatiquement.

Système Open&Start



Il permet l'utilisation des éléments suivants sans recourir à la clé mécanique :

- le verrouillage central ;
- le dispositif antivol ;
- l'alarme antivol ;
- les lève-vitres électroniques ;
- l'allumage et le démarreur.

Il suffit que le conducteur soit en possession de la clé électronique.

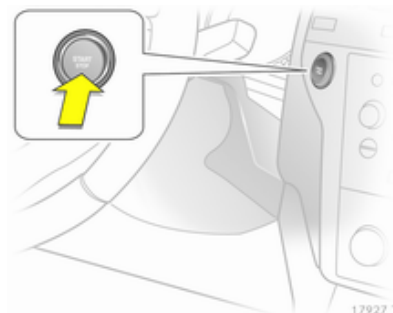

Appuyer sur le bouton **Start/Stop**. Le contact est mis. Le blocage du démarrage et le blocage de la direction sont désactivés.

Pour démarrer le moteur, appuyer sur le bouton **Start/Stop** et le maintenir enfoncé tout en actionnant les pédales de frein et d'embrayage.

Boîte de vitesses automatique : le moteur ne peut démarrer que si le levier sélecteur est en position **P** ou **N**.

Le moteur et l'allumage sont coupés en appuyant à nouveau sur le bouton **Start/Stop**. Le véhicule doit être à l'arrêt. Le blocage du démarrage est activé en même temps.

Le blocage de la direction s'active automatiquement à l'ouverture ou à la fermeture de la porte conducteur lorsque le contact est coupé et que le véhicule est à l'arrêt.

Témoin  ↻ 96.

Remarque

Ne déposer la clé électronique ni dans le coffre ni devant l'Info-Display.

Pour que la clé fonctionne parfaitement, les zones de capteur dans les poignées de porte doivent rester propres.

Le véhicule ne peut pas être remorqué lorsque la batterie est déchargée et ne peut pas démarrer en le poussant ou en le remorquant car le blocage du volant ne peut pas être libéré.

Télécommande radio

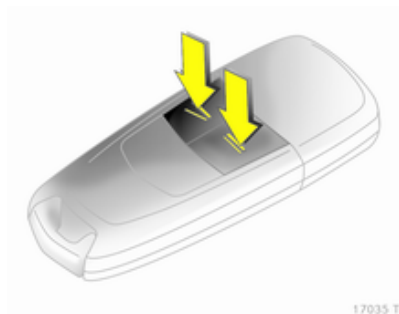

17035 T

La clé électronique dispose en outre d'une fonction de télécommande radio.

Commande de secours

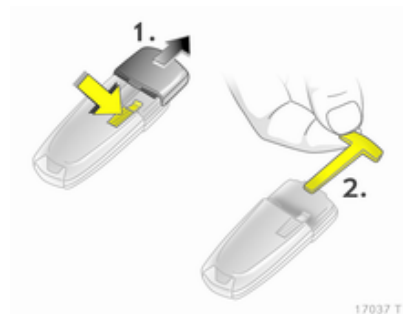

17037 T

Si la télécommande radio est également défectueuse, la porte du conducteur peut être verrouillée ou déverrouillée à l'aide de la clé de secours contenue dans la clé électronique : appuyer sur le mécanisme de verrouillage et enlever le capuchon en appliquant une légère pression. Pousser la clé de secours vers l'extérieur en dépassant le cran d'arrêt et la sortir.

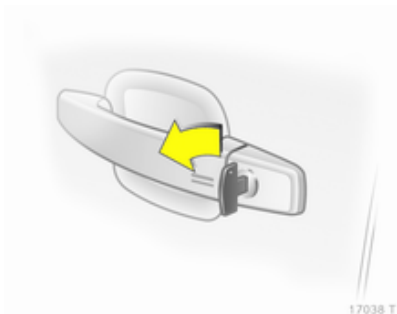

17038 T

La clé de secours peut uniquement verrouiller ou déverrouiller la porte du conducteur. Déverrouillage de tout le véhicule ↻ 32. Sur les véhicules avec alarme antivol, l'alarme peut retentir quand le véhicule est déverrouillé. Désactiver l'alarme en mettant le contact.

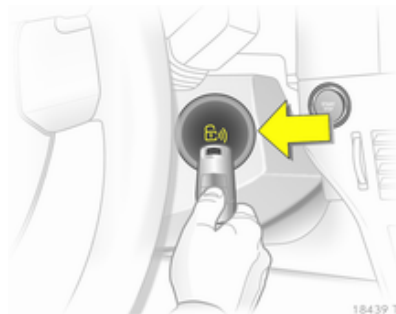

18439 T

Lors de l'enfoncement du bouton **Start/Stop**, également tenir la clé électronique à l'endroit indiqué.

Pour arrêter le moteur, appuyer au moins 2 secondes sur le bouton **Start/Stop**.

Verrouiller la porte du conducteur avec la clé de secours. Verrouillage de tout le véhicule ↻ 32.

Cette possibilité n'est prévue que pour les cas d'urgence. Prendre contact avec un atelier

Remplacement de la pile de la clé électronique



17040 T

Remplacer la pile dès que le système ne fonctionne plus correctement ou que la portée est réduite. Le besoin de remplacer la pile est indiqué par **InSP3** sur l'affichage d'entretien ou par un message du Check-Control dans l'Info-Display ↻ 105.

Les piles ne doivent pas être jetées avec les ordures ménagères. Elles doivent être recyclées via les centres de collecte appropriés.



Pour remplacer la pile, appuyer sur le mécanisme de verrouillage et enlever le capuchon en exerçant une légère pression. De l'autre côté, appuyer sur le capuchon vers l'extérieur.

Remplacer la pile (type CR 2032) en faisant attention à la position de montage. Refermer le capuchon.

Programmation de la télécommande radio

La télécommande radio se programme automatiquement lors de chaque démarrage.

Défaillance

S'il n'est pas possible d'actionner le verrouillage central ou de démarrer le moteur, cela peut être dû aux causes suivantes :

- défaillance de la télécommande
↳ 28,
- clé électronique en dehors de la zone de réception.

La solution à la défaillance consiste à modifier la position de la clé électronique.

Verrouillage central

Il déverrouille et verrouille les portes, le coffre et la trappe à carburant.

En tirant sur la poignée de porte intérieure, tout le véhicule se déverrouille et la porte s'ouvre.

Remarque

En cas d'accident grave, le véhicule se déverrouille automatiquement.

Déverrouillage

Télécommande radio

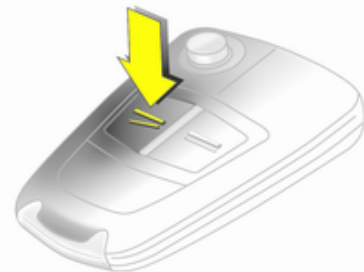

Appuyer sur le bouton .

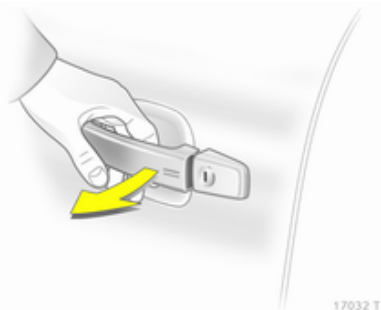
Clé électronique

Tirer sur une poignée de porte ou appuyer sur le bouton sous la moulure de hayon.

La clé électronique doit se trouver à l'extérieur du véhicule à une portée d'1 mètre environ.

Verrouillage

Fermer les portes, le coffre et la trappe à carburant. Si la porte du conducteur n'est pas bien fermée, le verrouillage central ne fonctionnera pas.

Télécommande radio

Appuyer sur le bouton .

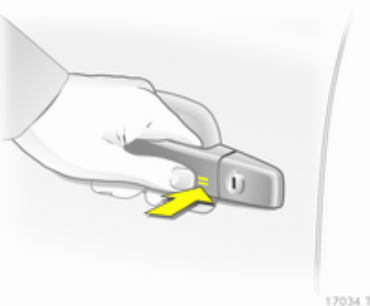
Clé électronique

Toucher la zone de capteur dans la poignée d'une des portes avant.

La clé électronique doit se trouver à l'extérieur du véhicule à une portée d'1 mètre environ. L'autre clé électronique ne doit pas se trouver à l'intérieur du véhicule.

Un nouveau déverrouillage n'est possible qu'après 2 secondes. Pendant ce temps, il est possible de vérifier que le verrouillage s'est bien effectué.

Remarque

Le véhicule est automatiquement verrouillé.

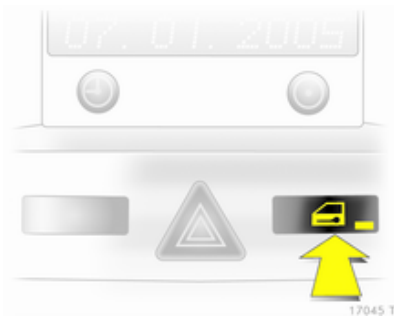
Bouton de verrouillage central

Appuyer sur le bouton  : les portes sont verrouillées ou déverrouillées.

La LED du bouton  reste allumée pendant environ 2 minutes après le verrouillage avec la télécommande radio.

Après le verrouillage des portes depuis l'intérieur en roulant, la LED s'allume en permanence.

Défaillance de la télécommande ou de la clé électronique

Déverrouillage



17047 T



Tourner au maximum la clé ou la clé de secours  29 dans la serrure de la porte du conducteur. Tout le véhicule est déverrouillé quand la porte du conducteur est ouverte.

Verrouillage

Fermer la porte du conducteur, ouvrir la porte du passager et appuyer sur le bouton du verrouillage central . Le véhicule est verrouillé. Fermer la porte du passager.

Défaillance du verrouillage central

Déverrouillage

Tourner au maximum la clé ou la clé de secours  29 dans la serrure de la porte du conducteur. Les autres portes peuvent être ouvertes en utilisant la poignée intérieure (cela n'est pas possible si le dispositif antivol est actif). Le coffre et la trappe à carburant restent fermés. Pour désactiver le dispositif antivol, mettre le contact  36.

Verrouillage

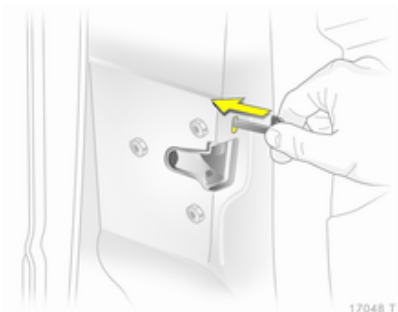

17048 T

Introduire la clé ou la clé de secours  29 dans l'ouverture au-dessus de la serrure à l'intérieur de la porte et manœuvrer la clé jusqu'au déclic. Fermer alors la porte. La procédure doit être effectuée pour chaque porte. La porte du conducteur peut aussi être verrouillée depuis l'extérieur à l'aide de la clé. La trappe à carburant et le hayon ne peuvent pas être verrouillés.

Sécurité enfants

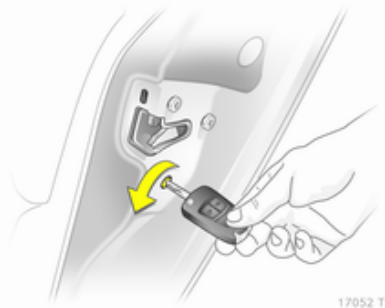

17052 T

⚠ Attention

Utiliser les sécurités enfants quand les places arrière sont occupées par des enfants.

Utiliser une clé ou un tournevis adapté(e) pour passer le bouton du verrou de porte arrière en position horizontale. Il est impossible d'ouvrir la porte de l'intérieur.

Portes

Coffre

Ouverture

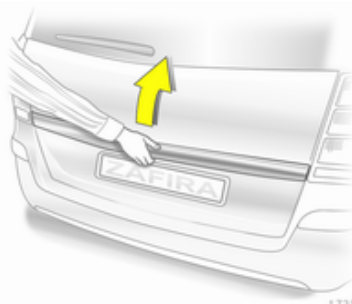

17355 T

Appuyer sur le bouton au-dessous de la moulure.

⚠ Danger

Ne pas rouler avec le hayon ouvert ou entrouvert, par exemple lorsque vous transportez des objets encombrants, car des gaz d'échappement toxiques, invisibles

et inodores, pourraient pénétrer dans le véhicule. Ceux-ci peuvent rendre inconscients et sont mortels.

Remarque

La pose de certains accessoires lourds sur le hayon peut empêcher qu'il ne reste ouvert.

Fermeture

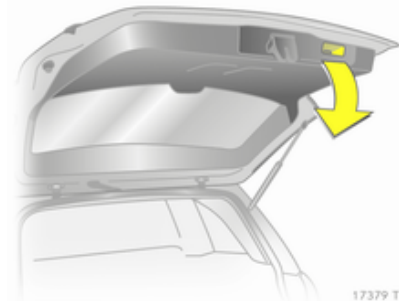

17379 T

Utiliser la poignée intérieure.

Ne pas actionner le bouton sous la moulure de hayon lors de la fermeture pour ne pas procéder à un nouveau déverrouillage du hayon.

Sécurité du véhicule

Dispositif antivol

⚠ Attention

Ne pas mettre le dispositif antivol en marche quand des personnes sont dans le véhicule ! Le déverrouillage de l'intérieur est impossible.

Le système condamne toutes les portes. Toutes les portes doivent être fermées pour pouvoir activer le système.

Si le contact est mis, il est nécessaire d'ouvrir et de fermer une fois la porte du conducteur afin que le véhicule puisse être protégé.

Un déverrouillage du véhicule désactive le dispositif antivol mécanique. Cela n'est pas possible avec le bouton de verrouillage central.

Activation avec la télécommande radio

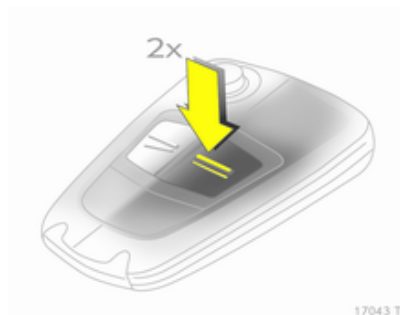

Appuyer deux fois sur **≡** en moins 15 secondes.

Activation avec la clé électronique

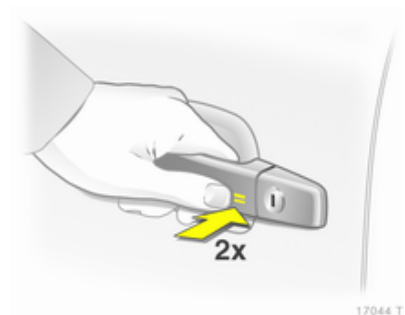

Toucher la zone de capteur de poignée de porte avant deux fois en moins 15 secondes.

La clé électronique doit se trouver à l'extérieur du véhicule à une portée de 1 mètre environ.

Alarme antivol

L'alarme antivol comprend le dispositif antivol avec lequel il fonctionne.

Il surveille :

- les portes, le coffre, le capot ;
- l'habitacle ;
- l'inclinaison du véhicule, par exemple s'il est soulevé ;
- l'allumage.

Activation

Pour activer le système, appuyer sur la touche  de la télécommande radio ou toucher le champ du capteur de la poignée de porte avant une nouvelle fois après le verrouillage.



Remarque

Toute modification de l'environnement intérieur du véhicule telle que usage de housses de siège et vitres ouvertes risque de perturber la fonction de surveillance de l'habitacle.

Activation sans surveillance de l'habitacle et de l'inclinaison du véhicule



Couper la surveillance de l'habitacle et de l'inclinaison du véhicule quand on laisse des animaux à l'intérieur, parce que des signaux à ultrasons à volume élevé ou des mouvements déclencheraient l'alarme. Les couper également quand le véhicule se trouve dans un ferry ou sur un train.

1. Fermer le coffre, le capot et les vitres.
2. Appuyer sur le bouton . La LED du bouton  clignote pendant 10 secondes maximum.
3. Fermer les portes.
4. Activer l'alarme antivol. La LED s'allume. Après 10 secondes environ, le système est prêt à fonctionner. La LED clignote jusqu'à ce que le système soit désactivé.

Diode électroluminescente (LED)



Pendant les 10 premières secondes suivant l'activation de l'alarme anti-vol :

LED = Test, retard à l'allu-
allumée mage ;
LED = Porte, coffre ou capot
cligno- ouvert ou défaillance
tant rapi- du système.
dement

Au bout d'environ 10 secondes après l'activation de l'alarme anti-vol :

LED clignotant = Système actif ;
lentement
LED s'allumant = Fonction de
pendant environ mise hors cir-
1 seconde cuit.

En cas de défaillances, prendre contact avec un atelier.

Désactivation

Le déverrouillage du véhicule désactive l'alarme anti-vol.

Alarme

Une fois déclenchée, l'alarme émet un signal sonore (avertisseur sonore) et un signal visuel (feux de détresse). Leur nombre et leur durée sont stipulées par la législation.

La sirène d'alarme peut être coupée en appuyant sur un bouton de la télécommande radio ou en mettant le contact.

L'alarme anti-vol peut uniquement être désactivée en appuyant sur le bouton **⏏** ou en mettant le contact.



Blocage du démarrage

Le système contrôle si le véhicule a l'autorisation de démarrer avec la clé utilisée. Si le transpondeur dans la clé est reconnu, le moteur peut être démarré.

Le blocage du démarrage sera activé automatiquement après avoir enlevé la clé de la serrure de contact ou après avoir arrêté le moteur en appuyant sur le bouton **Start/Stop**.

Témoin   92.

Remarque

Le blocage du démarrage ne verrouille pas les portes. Toujours verrouiller les portes en quittant le véhicule et activer l'alarme anti-vol  32,  36.

Rétroviseurs extérieurs

Forme convexe

Le rétroviseur extérieur a un miroir asphérique et réduit les angles morts. La forme du miroir rend les objets d'apparence plus petite, ce qui rend plus difficile l'estimation des distances.

Réglage électrique

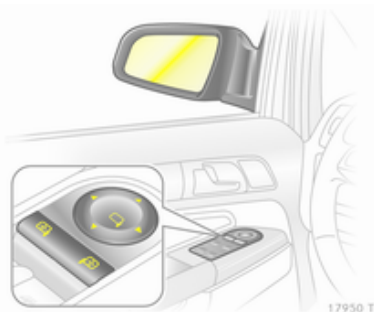

Commencer par sélectionner le rétroviseur extérieur souhaité, puis basculer la commande pour le régler.

Rétroviseurs rabattables

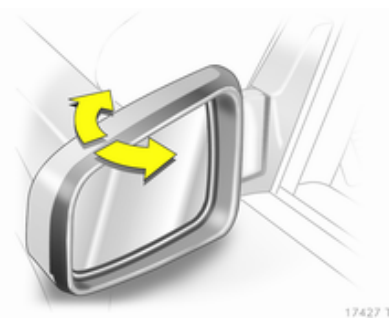

Pour la sécurité des piétons, les rétroviseurs extérieurs se rabattent s'ils sont violemment heurtés. Repositionner le rétroviseur en appuyant légèrement sur son boîtier.

Rabattement manuel

Les rétroviseurs extérieurs peuvent être rabattus en appuyant légèrement sur le bord extérieur du boîtier.

Rabattement électrique

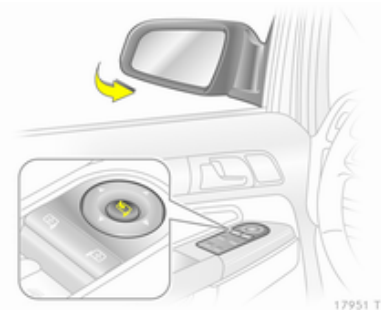

Appuyer sur le bouton  pour rabattre les deux rétroviseurs.

Appuyer à nouveau sur le bouton , les deux rétroviseurs extérieurs reviennent en position initiale.

Si un rétroviseur rabattu électriquement est déployé manuellement, seul l'autre rétroviseur est déployé électriquement lors de la pression sur le bouton .

Rétroviseurs chauffés



Pour l'enclencher, appuyer sur le bouton .

Le chauffage fonctionne quand le moteur tourne et est automatiquement arrêté au bout d'un certain temps.

Rétroviseur intérieur

Position nuit manuelle

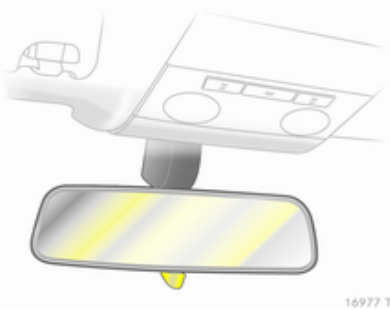

Pour réduire l'éblouissement, ajuster le levier sous le boîtier du rétroviseur.

Position automatique



De nuit, l'éblouissement dû aux phares des véhicules qui suivent est diminué automatiquement.

Vitres

Pare-brise

Pare-brise réfléchissant

Le pare-brise réfléchissant est revêtu d'un film qui reflète les rayons solaires. Les signaux de données, par ex. des péages, peuvent également être réfléchis.

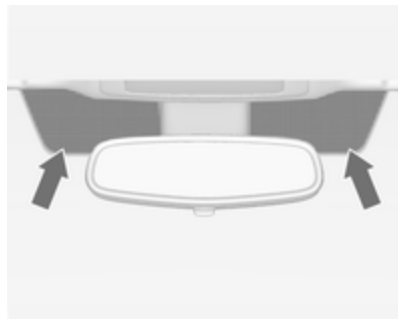

Les zones repérées du pare-brise ne sont pas recouvertes de ce film. Les dispositifs pour l'enregistrement de données électronique et le paiement

des frais doivent être fixés dans ces zones. Sinon, l'enregistrement de données peut être défectueux.

Autocollants de pare-brise

Ne pas fixer d'autocollants, comme des autocollants de routes à péage par exemple, sur le pare-brise dans la zone du rétroviseur intérieur. Sinon, la zone de détection du capteur et la zone de vision de la caméra dans le boîtier du rétroviseur peuvent être restreintes.

Vitres manuelles

Les vitres peuvent être ouvertes ou fermées au moyen de la manivelle.

Lève-vitres électriques

⚠ Attention

Manipuler les lève-vitres électroniques avec prudence. Risque de blessure, en particulier pour les enfants.

Si des enfants se trouvent sur les sièges arrière, enclencher la sécurité enfants du lève-vitre électronique.

Fermer les vitres en observant bien la zone de fermeture. S'assurer que rien ne puisse être coincé.

Les lève-vitres électroniques peuvent être manœuvrés :

- quand le contact est mis,
- dans les 5 minutes qui suivent la coupure du contact,
- 5 minutes avec la clé de contact en position 1.

Après avoir coupé le contact, la fonction de veille cesse quand la porte du conducteur est ouverte.



17429 T

Utiliser la commande pour baisser ou relever la vitre.

Sur les véhicules avec fonction automatique, relever ou enfoncer à nouveau le commutateur pour arrêter le déplacement de la vitre.

Fonction de protection

Si la vitre rencontre une résistance à plus de mi-course en cas de fermeture automatique, elle est immédiatement stoppée et abaissée.

En cas de problème de fermeture, par exemple dû au gel, actionner plusieurs fois le commutateur pour fermer la vitre étape par étape.

Sécurité enfants pour les vitres arrière



17431 T

Le commutateur  peut être utilisé pour activer ou désactiver les contacteurs des portes arrière.



Actionnement des vitres depuis l'extérieur

Les vitres peuvent être manœuvrées à distance depuis l'extérieur du véhicule.

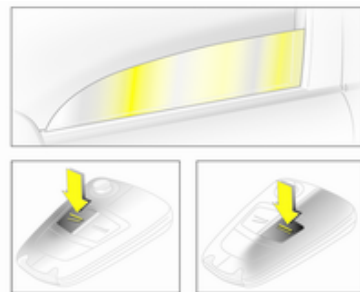
La télécommande radio



17046 T

Appuyer sur  ou  jusqu'à ce que toutes les vitres soient ouvertes ou fermées.

Clé électronique

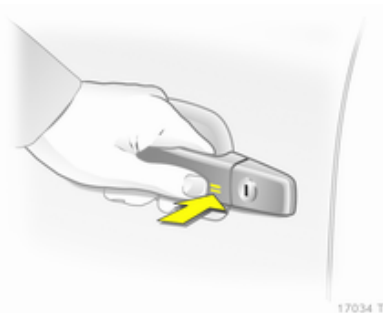

Pour fermer, effleurer la zone de capteur dans la poignée de porte jusqu'à ce que les vitres soient entièrement fermées.

La clé électronique doit se trouver à l'extérieur du véhicule à une portée de 1 mètre environ.

Surcharge

Si les vitres sont manœuvrées fréquemment à de courts intervalles, la commande des vitres est désactivée un certain temps.

Défaillance

Si l'ouverture ou la fermeture automatique de la vitre est impossible, activer l'électronique des vitres comme suit :

1. Fermer les portes.
2. Mettre le contact.
3. Fermer la fenêtre complètement et actionner le bouton pendant 5 secondes supplémentaires.
4. Ouvrir la fenêtre complètement et actionner le bouton pendant 1 seconde supplémentaire.
5. Effectuer cette opération pour chaque vitre.

Lunette arrière chauffante



Pour l'enclencher, appuyer sur le bouton .

Le chauffage fonctionne quand le moteur tourne et est automatiquement arrêté au bout d'un certain temps.

Selon le type de moteur, le chauffage de la lunette arrière se déclenche automatiquement lors du nettoyage du filtre à particules pour diesel.

Pare-soleil

Les pare-soleil peuvent être abaissés et pivotés latéralement pour éviter les éblouissements.

Si les pare-soleil sont équipés de miroirs de courtoisie, les caches de ces derniers doivent être fermés en roulant.

Toit



Toit ouvrant

N'apposer aucun autocollant dans la partie centrale du toit. Ne pas recouvrir le véhicule d'une bâche.

Store

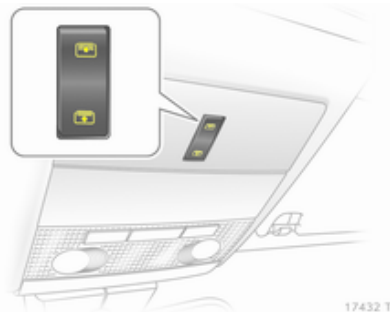
Le store est à commande électrique.



Appuyer sur le bouton  pour l'ouvrir et  pour le fermer. Enfoncer et maintenir le bouton pour une fermeture totale.

Sièges, systèmes de sécurité

Appuis-tête	45
Sièges avant	47
Sièges arrière	51
Ceintures de sécurité	56
Système d'airbag	60
Systèmes de sécurité pour enfant	63

Appuis-tête

Position

⚠ Attention

Ne rouler que si l'appui-tête est correctement réglé.

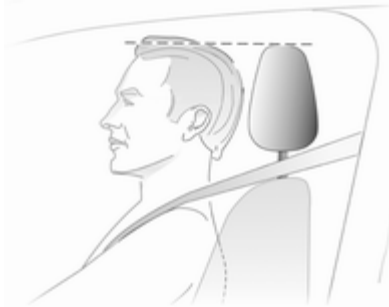

Le bord supérieur de l'appui-tête doit toujours être au niveau du haut de la tête. Si cela s'avérait impossible pour des personnes de très grande taille, l'appui-tête doit être réglé sur la posi-

tion la plus haute. Pour des personnes de très petite taille, régler l'appui-tête sur la position la plus basse.

Réglage

Appuis-tête avec bouton de déverrouillage

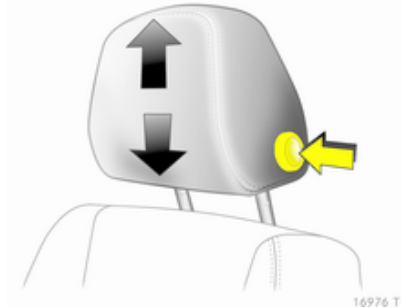

Appuyer sur le bouton, régler la hauteur et encliqueter

Appuis-tête sans bouton de déverrouillage

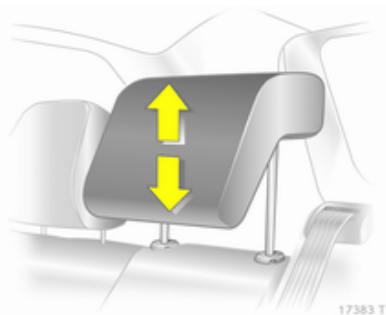

Tirer l'appui-tête vers le haut ou appuyer sur le loquet pour le déverrouiller et abaisser l'appui-tête.

Dépose



Enfoncer les loquets et soulever l'appui-tête.

Appuis-tête actifs

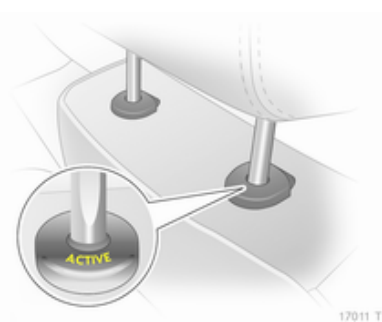

En cas de collision arrière, les appuis-tête actifs basculent un peu vers l'avant. La tête est mieux supportée de sorte que le risque de « coup du lapin » est réduit.

Les appuis-tête actifs sont reconnaissables à l'inscription **ACTIVE** se trouvant sur les bagues de guidage de l'appui-tête.

Remarque

Des accessoires homologués ne peuvent être attachés à l'appui-tête de passager avant que si le siège n'est pas occupé.

Sièges avant

Position de siège

⚠ Attention

Ne conduire que si le siège est correctement réglé.



18532 T

- S'asseoir avec les fesses aussi près que possible du dossier. Ajuster la distance entre le siège et les pédales de sorte que les jambes soient légèrement fléchies en en-

fonçant les pédales. Reculer au maximum le siège du passager avant.

- S'asseoir avec les épaules aussi près que possible du dossier. Régler l'inclinaison du dossier de sorte qu'il soit possible d'atteindre le volant avec les bras légèrement fléchis. En tournant le volant, le contact entre les épaules et le dossier doit être maintenu. Ne pas trop incliner le dossier vers l'arrière. Angle d'inclinaison maximal recommandé d'environ 25°.
- Régler le volant ⇨ 80.
- Régler la hauteur de siège suffisamment haut que pour disposer d'un champ de vision claire de tous les côtés et de tous les instruments. Respecter un écartement d'au moins une main entre la tête et le cadre du toit. Les cuisses doivent reposer légèrement sur le siège sans s'y enfoncer.
- Régler les appuie-tête ⇨ 45.
- Réglage de la hauteur des ceintures de sécurité ⇨ 57.

- Régler l'appui-cuisses de manière à respecter une distance d'environ deux largeurs de doigt entre le bord du siège et le creux du genou.
- Régler le soutien lombaire de manière à épouser la forme naturelle de la colonne vertébrale.

Réglage des sièges

⚠ Danger

Ne pas s'asseoir à moins de 25 cm du volant afin de permettre un déploiement sûr de l'airbag.

⚠ Attention

Ne jamais régler les sièges en roulant. Ils pourraient se déplacer de manière incontrôlée.

Position du siège



Tirer la poignée, déplacer le siège et relâcher la poignée.

Dossiers de siège

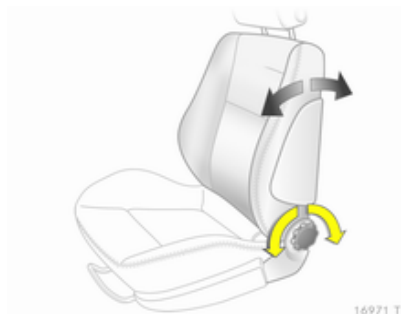

Tourner la molette. Ne pas s'appuyer sur le dossier pendant le réglage.

Hauteur de siège



Mouvement de pompage du levier
vers le haut = plus haut
vers le bas = plus bas

Inclinaison de l'assise

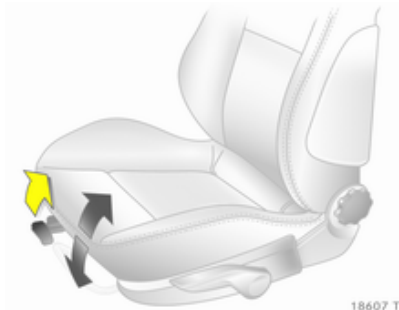

Tirer le levier, régler l'inclinaison en modifiant la pression du corps. Relâcher le levier et encliqueter le siège en place de manière audible.

Soutien lombaire

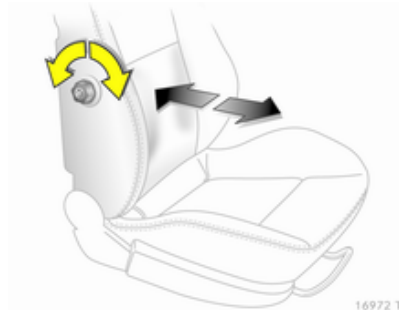

Tourner la molette. Ne pas s'appuyer sur le dossier pendant le réglage.

Support des cuisses réglable

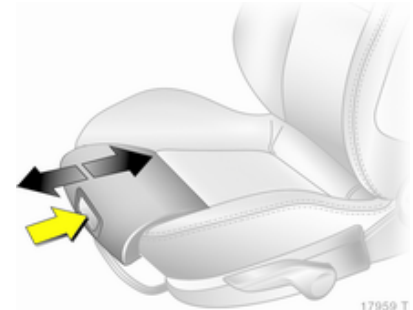

Appuyer sur le bouton et déplacer l'appui-cuisses.

Rabattement du siège



Abaisser l'appui-tête.

Reculer le siège.

Basculer le dossier de siège vers l'avant en levant le levier de déverrouillage et l'encliqueter.

Pour le redresser le siège, soulever le levier de déverrouillage et encliqueter le dossier de manière audible.

Accoudoir

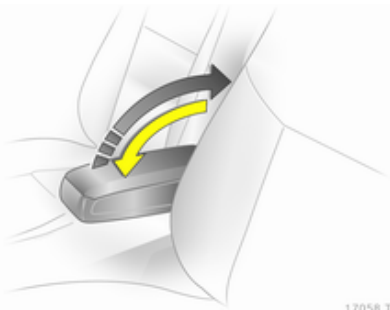

Relever l'accoudoir vers l'arrière au-delà de la résistance, puis le rabattre vers le bas.

En soulevant l'accoudoir, vous pourrez le placer progressivement dans plusieurs positions.

Chauffage



En fonction du niveau de chauffage voulu, appuyer une ou plusieurs fois sur le bouton  avec le contact mis. Le témoin dans le bouton indique le réglage sélectionné.

Une utilisation prolongée au réglage maximum n'est pas recommandée pour les personnes à peau sensible.

Le chauffage des sièges n'est possible qu'avec le moteur en marche.

Sièges arrière

Deuxième rangée de sièges

⚠ Attention

Lors du réglage de la rangée de sièges ou le réglage des dossiers, garder les mains à l'écart de la zone des charnières.

Déplacement de la banquette de sièges

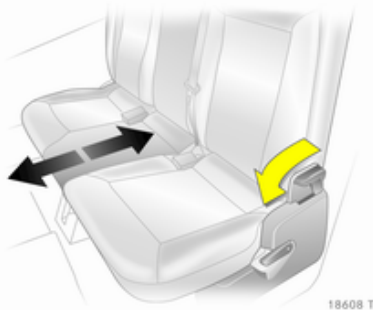

Pousser le levier de déverrouillage vers l'avant et coulisser la banquette. Relâcher le levier et encliquer la banquette de manière audible.

Rabattement de la banquette et coulissement vers l'avant

Déposer le cache-bagages comme indiqué ↪ 71.

Faire glisser les appuis-tête vers le bas ↪ 45.

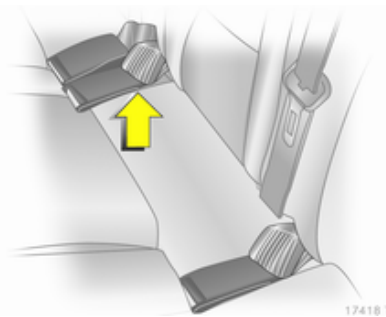

Placer les serrures de ceinture de sécurité dans les poches de l'assise.

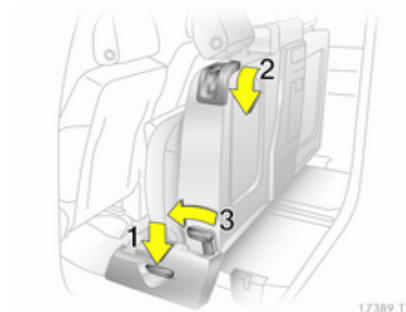

Pousser le levier de déverrouillage 1 vers le bas et basculer l'assise vers le haut pour l'encliquer.

Pousser le levier de déverrouillage 2 des deux côtés vers le bas, redresser les dossiers et les encliquer.

Tirer sur la poignée au dos du dossier central, redresser le dossier et l'encliquer.

Pousser le levier de déverrouillage 3, déplacer la banquette en position avant maximale et l'encliquer.

Pour revenir dans la configuration initiale, appuyer sur le levier de déverrouillage 3 et coulisser la banquette dans la position requise. Régler le

dossier et utiliser le levier de déverrouillage 1 pour basculer l'assise du siège vers le bas. Toutes les positions doivent s'encliqueter de manière audible.

Réglage des dossiers de siège extérieur

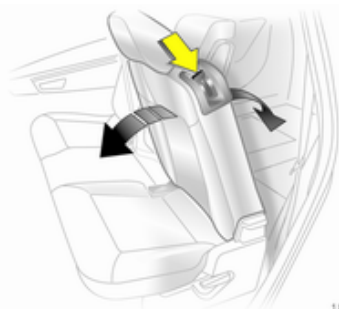

18609 T

Pousser le levier de déverrouillage vers le bas, régler l'une des deux inclinaisons, relâcher le levier et encliqueter le dossier.

⚠ Attention

Le transport de personnes n'est autorisé qu'avec des dossiers correctement encliquetés en position redressée vers l'arrière.

⚠ Attention

Ne jamais conduire la voiture si les dossiers ne sont pas correctement verrouillés en position car cela accroît le risque de blessure ou de dégât au chargement ou au véhicule en cas de freinage brusque ou de collision.

Rabattre les dossiers de sièges extérieurs

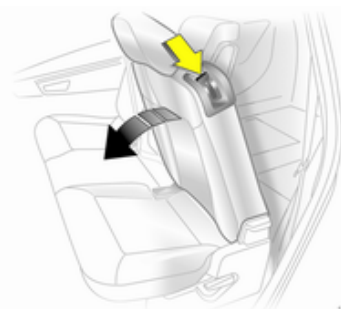

17368 T

Déposer le cache-bagages comme indiqué ⇨ 71.

Faire glisser les appuis-tête vers le bas ⇨ 45.

Placer les serrures de ceinture de sécurité dans les poches de l'assise.

Pousser le levier de déverrouillage vers le bas, régler le dossier en position verticale ou inclinée vers l'avant ou bien le rabattre à plat sur l'assise et l'encliqueter.

Pour redresser le dossier, abaisser le levier de déverrouillage et encliquer le dossier dans la position souhaitée.

Rabattre le dossier de siège central

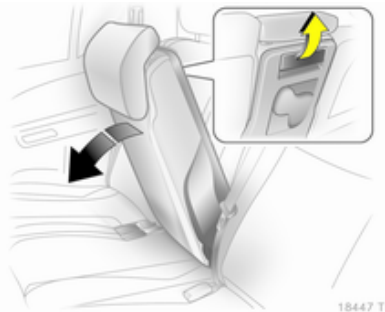

Abaisser au maximum les appuis-tête
⇨ 45.

Placer les serrures de ceinture de sécurité dans les poches de l'assise.

Tirer la poignée à l'arrière, régler le dossier verticalement ou le rabattre à plat sur l'assise et l'encliquer.

Pour revenir dans la configuration initiale, tirer la poignée, redresser le dossier et l'encliquer dans la position voulue.

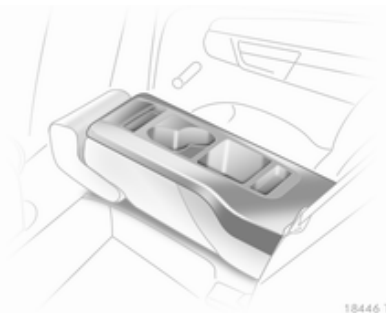

Le dossier de siège central rabattu peut servir d'accoudoir ; il comprend en outre des porte-gobelets et des compartiments de rangement.

Sièges de la troisième rangée

⚠ Attention

Quand les sièges sont redressés ou rabattus, garder les mains à l'écart de la zone des charnières.

Redresser les sièges

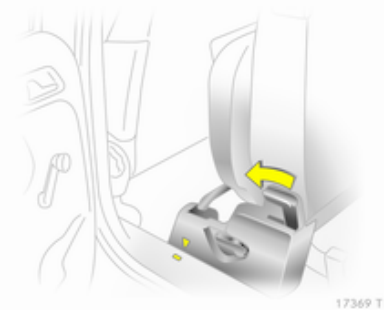

Enlever le revêtement de sol et le cache-bagages ⇨ 72.

Pousser le levier vers l'avant et déplacer la deuxième rangée de sièges vers l'avant jusqu'au repère.

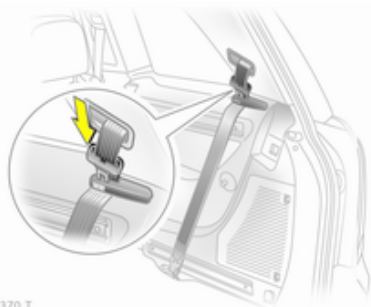

17370 T

Faire passer les ceintures de sécurité dans le support de ceinture et insérer les verrous plats dans les supports.

⚠ Attention

Avant la mise en place, tous les composants doivent être retirés des rails latéraux et les ceintures de sécurité doivent être accrochées non vrillées dans les œilletons de ceinture sur le plancher du véhicule.



17371 T

À partir du coffre, relever le siège par la poignée.



17372 T

Coulisser le siège vers l'arrière jusqu'à ce qu'il soit redressé et encliqueté de manière audible. Soutenir le haut du dossier d'une main.

Déplacer la deuxième rangée dans la position souhaitée et l'encliqueter.

Ceintures de sécurité ⇨ 57.

Ranger le cache-bagages en le mettant derrière la troisième rangée de sièges ⇨ 71.

Rangement des sièges

Enlever le cache-bagages ⇨ 71.

Pousser le levier vers l'avant et déplacer la deuxième rangée de sièges vers l'avant jusqu'au repère.

Enfoncer le loquet des appuis-tête de la troisième rangée pour les déverrouiller et les enfoncer au maximum.

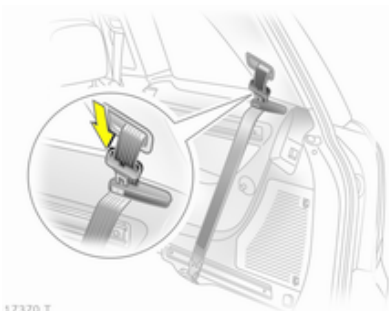

17370 T

Faire passer les ceintures de sécurité dans le support de ceinture et insérer les verrous plats dans les supports.

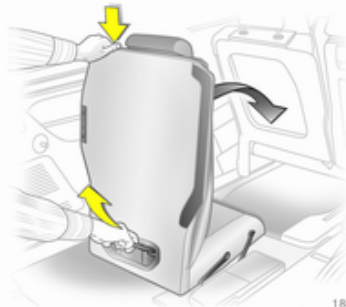

18610 T

À partir du coffre, appuyer sur le bouton en haut du dossier de siège et abaisser le dossier. Tirer le siège en haut vers l'arrière à l'aide de la poignée et ensuite, le basculer vers l'avant jusqu'à ce qu'il soit encastré dans le plancher du véhicule. Tenir le siège par la poignée pendant toute la phase de basculement.

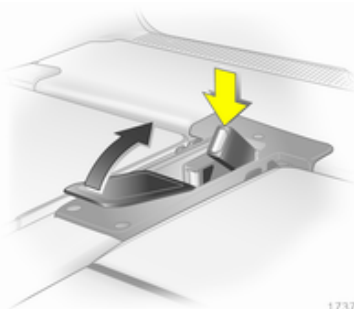

17374 T

Enfoncer les serrures des ceintures de sécurité dans la cavité du plancher et refermer le couvercle.

Placer le recouvrement des rangements dans le plancher arrière et le cache-bagages ↻ 72, ↻ 71.

Déplacer la deuxième rangée de sièges dans la position souhaitée et l'encliqueter.

Ceintures de sécurité



18533 T

Les ceintures de sécurité sont bloquées au cours des fortes accélérations ou décélérations du véhicule afin de protéger les occupants.

⚠ Attention

Boucler la ceinture de sécurité avant chaque déplacement.

Les personnes non attachées mettent en danger tous les occupants du véhicule, en plus d'eux-mêmes.

Chaque ceinture de sécurité ne doit être utilisée que par une seule personne à la fois. Système de sécurité pour enfant ⇨ 63.

Vérifier régulièrement toutes les parties du système de ceinture pour s'assurer qu'elles fonctionnent bien et qu'elles ne sont pas endommagées et ne présentent pas de pollution.

Faire remplacer les pièces endommagées. Après un accident, faire remplacer les ceintures et les rétracteurs de ceinture déclenchés dans un atelier.

Remarque

S'assurer que les ceintures ne sont pas coincées ni endommagées par des chaussures ou des objets tranchants. Empêcher que des saletés ne pénètrent dans les rétracteurs de ceinture.

Témoin de ceinture de sécurité ✖
⇨ 91.

Limiteurs d'effort

Aux sièges avant, ils réduisent la charge sur le corps grâce à un relâchement progressif de la ceinture pendant une collision.

Rétracteurs de ceinture

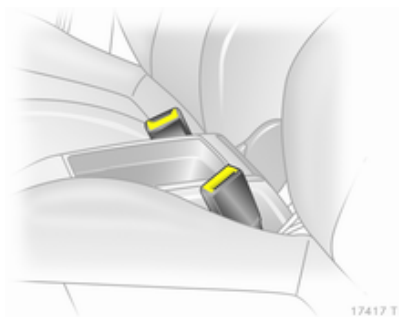

17417 T

Les ceintures de sécurité des sièges avant se tendent en cas de collision frontale ou arrière relativement brutale.

⚠ Attention

Une manipulation inadéquate (p. ex. la dépose ou la pose des ceintures) peut provoquer le déclenchement des rétracteurs de ceinture.

Le déclenchement des rétracteurs de ceinture est indiqué par un témoin  91 qui est allumé.

Faire remplacer les rétracteurs de ceinture déclenchés par un atelier. Les rétracteurs de ceinture ne se déclenchent qu'une seule fois.

Remarque

Ne pas fixer ou installer d'accessoires ou d'autres objets pouvant entraver le fonctionnement des rétracteurs de ceinture. Ne pas apporter de changement aux composants des rétracteurs de ceinture car cela annulerait l'homologation du véhicule.

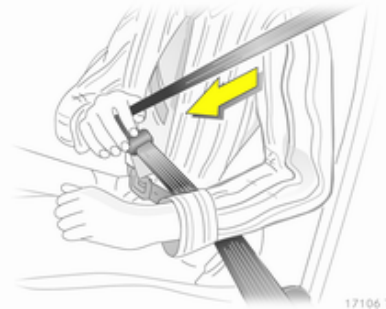
Ceinture de sécurité à trois points**Pose**

Tirer la ceinture hors de l'enrouleur, la guider sur le corps sans la vriller et insérer le verrou plat dans la serrure de ceinture. En roulant, tendre régulièrement la sangle abdominale en tirant sur la sangle thoracique.



Le port de vêtements larges ou épais gêne la position tendue de la ceinture. Ne pas placer d'objets, comme un sac à main ou un téléphone portable, entre la ceinture et le corps.

⚠ Attention

Ne pas faire passer la ceinture sur des objets durs ou fragiles dans les poches des vêtements.

Réglage en hauteur

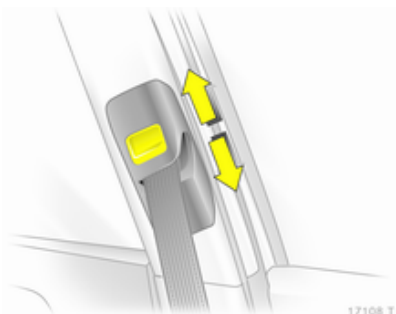

1. Sortir un peu la ceinture.
2. Appuyer sur le bouton.
3. Régler la hauteur et encliqueter.

Régler la hauteur de sorte que la ceinture passe au-dessus de l'épaule. Elle ne doit pas passer sur le cou ou le haut du bras.

Ne pas procéder au réglage en roulant.

Dépose

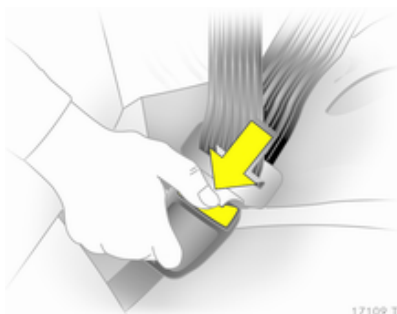

Pour détacher la ceinture, appuyer sur le bouton rouge de la serrure.

Ceintures de sécurité de la deuxième rangée

La ceinture de sécurité de la place centrale ne peut être tirée hors de l'enrouleur que si le dossier est encliqueté dans sa position arrière maximale.

Ceintures de sécurité de la troisième rangée

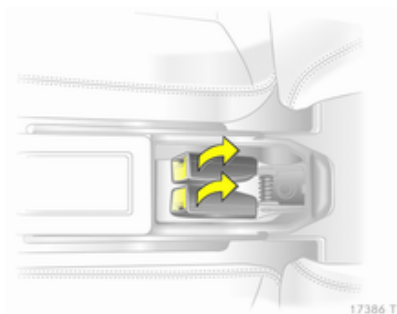

Ouvrir le couvercle du plancher entre les sièges et sortir les serrures des ceintures.

Retirer le verrou plat et la ceinture du support.

⚠ Attention

Pour attacher la ceinture, cette dernière ne doit pas être passée dans le support de ceinture.

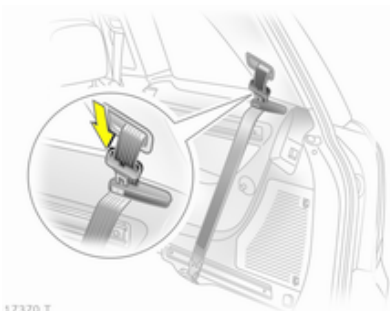

17370 T

Guider la ceinture de sécurité dans le support de ceinture en cas de non-utilisation et insérer le verrou plat dans le support.

Ceintures de sécurité détachables de la troisième rangée

Les ceintures de sécurité détachables sont reconnaissables à une plaquette signalétique sur la ceinture.

Pour utiliser les rails latéraux, les ceintures de sécurité peuvent être détachées des œillets situés au plancher du véhicule.

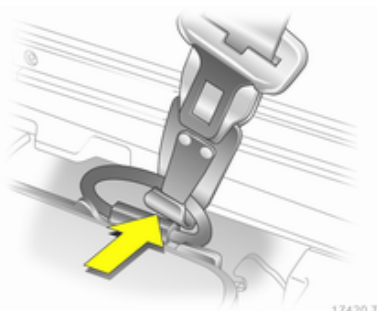

17420 T

Pour ce faire, appuyer sur la languette à ressort et décrocher le crochet de l'œillet de ceinture au plancher.

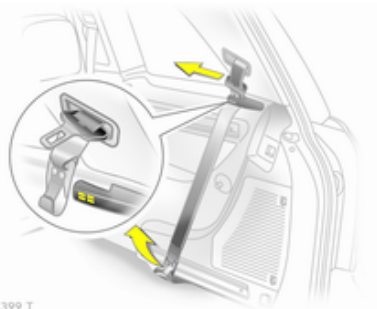

17399 T

Dérouler la ceinture et fixer le crochet sur le support magnétique.

Pour accrocher la ceinture de sécurité, détacher le crochet du support magnétique, appuyer sur la languette à ressort du crochet et le fixer à l'œillet de ceinture au plancher. La ceinture de sécurité ne doit pas être vrillée. Le crochet doit être correctement encliqueté dans l'œillet de ceinture et la languette à ressort doit être bien refermée.

Remarque

Le crochet ne doit être accroché qu'aux œillets au plancher du véhicule.

Les œillets et les ceintures de sécurité ne peuvent pas être utilisés pour arrimer des charges.

Utilisation de la ceinture de sécurité pendant la grossesse



⚠ Attention

La sangle abdominale doit passer le plus bas possible sur le bassin pour éviter la pression sur le bas-ventre.

Système d'airbag

Le système d'airbags comporte une série de systèmes individuels en fonction de l'étendue de l'équipement.

Une fois déclenché, l'airbag se déploie en quelques millisecondes. Il se dégonfle si rapidement que cela passe souvent inaperçu pendant la collision.

⚠ Attention

En cas de manipulation non conforme, les systèmes d'airbags peuvent se déclencher en explosant.

Remarque

Dans la zone de la console centrale se trouve l'électronique de commande du système d'airbags et de rétracteurs de ceinture. Ne ranger aucun objet magnétique à cet endroit.

Ne relier aucun objet aux recouvrements des airbags et ne pas les recouvrir d'autres matériaux.

Chaque airbag ne peut être déclenché qu'une seule fois. Faire remplacer les airbags par un atelier. En outre, il peut être nécessaire de faire remplacer le volant, le tableau de bord, des pièces de garnissage, les joints de portes, les poignées et les sièges.

Ne pas apporter de changement au système d'airbag car cela annulerait l'homologation du véhicule.

Quand les airbags se déploient, des gaz brûlants peuvent s'en échapper et provoquer des brûlures.

Témoin  des systèmes d'airbags
⇨ 91.

Systèmes de sécurité pour enfant sur le siège passager avant avec systèmes d'airbag

Avertissement selon la réglementation ECE R94.02 :



Ne JAMAIS utiliser un système de sécurité pour enfant dos à la route sur un siège protégé par un AIRBAG ACTIF à l'avant. Ceci pourrait entraîner de GRAVES BLESSURES, voire la MORT de l'ENFANT.

Au-delà de l'avertissement exigé par la réglementation ECE R94.02, et pour des raisons de sécurité, ne jamais utiliser de système de sécurité pour enfant tourné vers l'avant sur le site passager si l'airbag avant est activé.

⚠ Danger

Ne pas utiliser de système de sécurité pour enfant sur le siège passager lorsque l'airbag avant est actif.

Système d'airbag frontal



17111 T

Le système d'airbags avant se compose de deux airbags, un dans le volant et un autre dans le tableau de bord. Ils sont reconnaissables à l'inscription **AIRBAG**.



17118 T

Par ailleurs, un autocollant d'avertissement se trouve sur le côté du tableau de bord, visible quand la porte du passager avant est ouverte ou sur le pare-soleil du passager.

Le système d'airbag frontal se déclenche en cas d'un accident d'une certaine gravité. Le contact doit être mis.

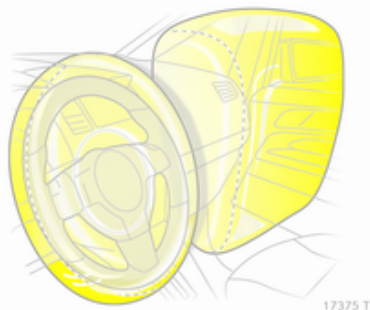

Poser la ceinture de sécurité de la manière correcte et la boucler de manière sûre. C'est indispensable pour que la protection de l'airbag soit efficace.

Système d'airbag latéral

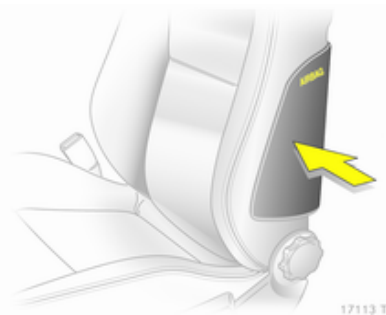

Le système d'airbags rideaux se compose d'un airbag dans chaque dossier de siège avant. Ils sont reconnaissables à l'inscription **AIRBAG**.

Le système d'airbag latéral se déclenche en cas d'un accident d'une certaine gravité. Le contact doit être mis.

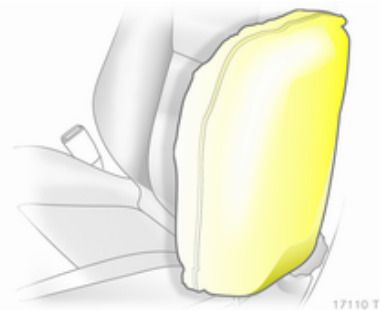

Le risque de blessures au bassin et à la partie supérieure du corps est considérablement réduit en cas de collision latérale.

⚠ Attention

Une protection optimale n'est assurée que si le siège est en position correcte ↪ 47.

Ne placer aucune partie du corps ni objet dans la zone de déploiement de l'airbag.

⚠ Attention

Ne placer aucune partie du corps ni objet dans la zone de déploiement de l'airbag.

Remarque

N'utiliser que des housses de protection de siège qui sont homologuées pour le véhicule. Ne pas couvrir les airbags.

Système d'airbag rideau



Le système d'airbags rideaux se compose d'un airbag de cadre de toit, de chaque côté du véhicule. Ceci est reconnaissable aux inscriptions **AIRBAG** sur les montants de toit.

Le système d'airbag rideau se déclenche en cas d'un accident d'une certaine gravité. Le contact doit être mis.

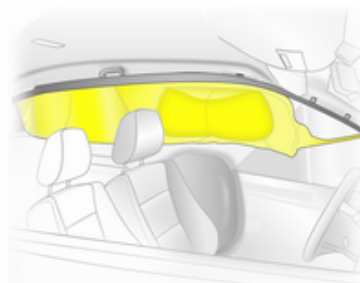

17423 T

Le risque d'accident à la tête est fortement réduit en cas d'impact latéral.

Le système d'airbags rideaux ne protège pas la troisième rangée de sièges.

⚠ Attention

Ne placer aucune partie du corps ni objet dans la zone de déploiement de l'airbag.

Les crochets dans les poignées de cadre de toit peuvent uniquement servir à suspendre des vêtements légers, sans cintre. Ne pas garder d'objets dans ces vêtements.

Systèmes de sécurité pour enfant

Nous vous recommandons l'utilisation du système de sécurité pour enfants Opel car il a été spécialement conçu pour votre véhicule.

Quand un système de sécurité pour enfant est utilisé, respecter les instructions de montage et d'utilisation suivantes ainsi que celles fournies par le fabricant du système de sécurité pour enfant.

Toujours se plier aux réglementations locales ou nationales. Dans certains pays, l'utilisation de systèmes de sécurité pour enfant est interdite sur certains sièges.

Sélection du système adéquat

Les sièges arrière constituent l'emplacement idéal pour fixer le système de sécurité pour enfant.

Les enfants devraient voyager aussi longtemps que possible avec le dos à la route. En cas d'accident, ceci apporte la garantie que moins de

contraintes sollicitent la colonne vertébrale de l'enfant, toujours très fragile.

Les systèmes de sécurité qui conviennent sont ceux qui satisfont les normes ECE 44-03 ou ECE 44-04. Vérifier les réglementations et lois locales concernant l'utilisation obligatoire des systèmes de sécurité pour enfant.

Ne jamais transporter un enfant assis sur vos jambes. L'enfant deviendra trop lourd et impossible à retenir en cas de collision.

Lors du transport d'enfants, utiliser des systèmes de sécurité pour enfant adaptés à leur poids.

S'assurer que le système de sécurité pour enfant à installer est compatible avec le type de véhicule.

S'assurer que l'emplacement de montage du système de sécurité pour enfant dans le véhicule est adéquat.

Ne laisser les enfants monter et descendre du véhicule que du côté opposé au trafic.

Quand le système de sécurité pour enfant n'est pas employé, attacher le siège avec une ceinture de sécurité ou l'enlever du véhicule.

Remarque

Ne pas relier d'objets aux systèmes de sécurité pour enfant et ne pas les recouvrir d'autres matériaux.

Il faut remplacer les systèmes de sécurité pour enfant qui ont subi des contraintes dans un accident.

Emplacements de montage d'un système de sécurité pour enfant

Possibilités autorisées de fixation de système de sécurité pour enfant

Catégorie de poids et classe d'âge ¹⁾	Sur le siège du passager avant	Sur les sièges extérieurs de la deuxième rangée	Sur le siège central de la deuxième rangée	Sur les sièges de la troisième rangée
Groupe 0 : jusqu'à 10 kg ou environ 10 mois	X	U, +	U	X
Groupe 0+ : jusqu'à 13 kg ou environ 2 ans				
Groupe I : 9 à 18 kg ou environ de 8 mois à 4 ans	X	U, +, ++	U	UF
Groupe II : 15 à 25 kg ou environ de 3 à 7 ans	X	U	U	UF
Groupe III : 22 à 36 kg ou environ de 6 à 12 ans				

U = Valable universellement en combinaison avec ceinture de sécurité à trois points.

UF = Utilisation universelle possible pour les systèmes de sécurité pour enfant en association avec une ceinture de sécurité à trois points.

+ = Le siège du véhicule avec fixation ISOFIX est disponible. Avec une fixation ISOFIX, seuls des systèmes de sécurité pour enfant ISOFIX homologués pour ce véhicule peuvent être utilisés.

++ = Le siège du véhicule avec fixation ISOFIX est disponible. Avec une fixation ISOFIX et Top-Tether, il est possible d'utiliser les systèmes de sécurité pour enfant ISOFIX homologués universellement.

X = Pas de système de sécurité pour enfant autorisé dans cette catégorie de poids.

¹⁾ Nous recommandons d'utiliser chacun des systèmes de sécurité jusqu'à ce que l'enfant atteigne la limite de poids supérieure.

Possibilités autorisées de fixation de système de sécurité pour enfant ISOFIX

Catégorie de poids	Catégorie de taille	Fixation	Sur le siège du passager avant	Sur les sièges extérieurs de la deuxième rangée	Sur le siège central de la deuxième rangée	Sur les sièges de la troisième rangée
Groupe 0 : jusqu'à 10 kg	E	ISO/R1	X	IL	X	X
Groupe 0+ : jusqu'à 13 kg	E	ISO/R1	X	IL	X	X
	D	ISO/R2	X	IL	X	X
	C	ISO/R3	X	IL	X	X
Groupe I : 9 à 18 kg	D	ISO/R2	X	IL	X	X
	C	ISO/R3	X	IL	X	X
	B	ISO/F2	X	IL, IUF	X	X
	B1	ISO/F2X	X	IL, IUF	X	X
	A	ISO/F3	X	IL, IUF	X	X

IL = Convient pour les systèmes de sécurité ISOFIX des catégories « Spécifique au véhicule », « Usage restreint » ou « Semi-universel ». Le système de sécurité ISOFIX doit être homologué pour le type de véhicule spécifique.

IUF = Convient aux systèmes de sécurité ISOFIX pour enfant face à la route de la catégorie universelle homologuée pour une utilisation dans cette catégorie de poids.

X = Pas de système de sécurité ISOFIX pour enfant homologué dans cette catégorie de poids.

Siège et catégorie de taille ISOFIX

- A - ISO/F3 = Système de sécurité pour enfant face à la route pour des enfants de taille maximale dans la catégorie de poids de 9 à 18 kg.
- B - ISO/F2 = Système de sécurité pour enfant face à la route pour des enfants plus petits dans la catégorie de poids de 9 à 18 kg.
- B1 - ISO/F2X = Système de sécurité pour enfant face à la route pour des enfants plus petits dans la catégorie de poids de 9 à 18 kg.
- C - ISO/R3 = Système de sécurité pour enfant dos à la route pour des enfants de taille maximale dans la catégorie de poids jusqu'à 18 kg.
- D - ISO/R2 = Système de sécurité pour enfant dos à la route pour des enfants plus petits dans la catégorie de poids jusqu'à 18 kg.
- E - ISO/R1 = Système de sécurité pour enfant dos à la route pour de jeunes enfants dans la catégorie de poids jusqu'à 13 kg.

Systèmes de sécurité pour enfant Isofix

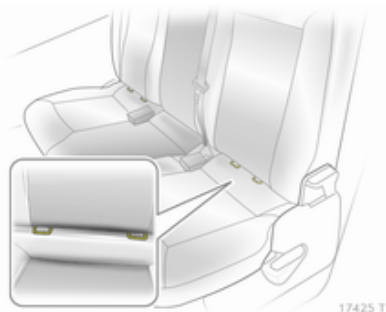

Fixer les systèmes de sécurité pour enfant ISOFIX homologués pour le véhicule aux étriers de fixation. Les positions des systèmes de sécurité pour enfant ISOFIX spécifiques au véhicule sont indiquées par IL dans le tableau.

Systèmes de sécurité pour enfant Top-Tether

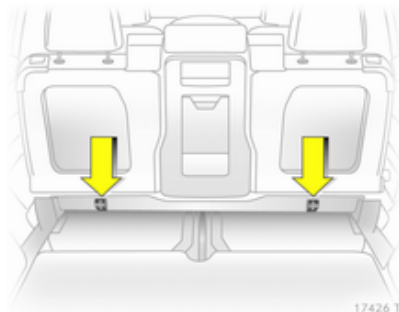

Fixer le système de sécurité pour enfants Top-Tether aux œillets de fixation de la deuxième rangée de sièges. La sangle doit alors passer entre les deux tiges de guidage de l'appuie-tête.

Seuls des systèmes de sécurité pour enfants ISOFIX homologués universellement peuvent être utilisés pour une fixation avec ISOFIX et Top-Tether.

Rangement

Espaces de rangement	69
Coffre	71
Galerie de toit	77
Informations sur le chargement ...	78

Espaces de rangement

⚠ Attention

Ne pas entreposer d'objets lourds ou tranchants dans les espaces de rangement. Sinon, le couvercle de l'espace de rangement peut s'ouvrir et les occupants du véhicule risquent d'être blessés par des objets projetés en cas de freinage appuyé, de changement de direction soudain ou d'accident.

Boîte à gants

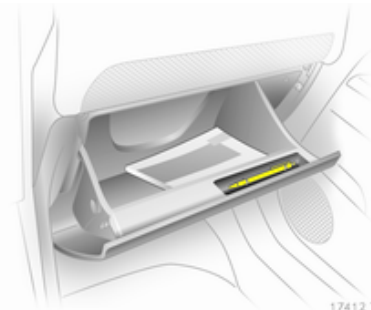

La boîte à gants renferme un porte-stylo.

En roulant, la boîte à gants doit rester fermée.

Porte-gobelets

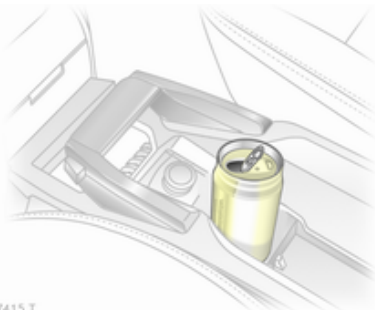

17415 T

Les porte-gobelets se trouvent dans la console centrale, les portes et les panneaux latéraux arrière.

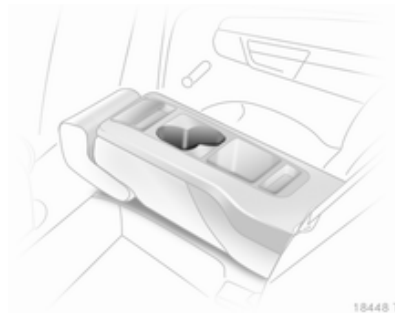

18448 T

D'autres porte-gobelets sont situés dans le dossier de siège central rabattu.

Rangement pour lunette de soleil

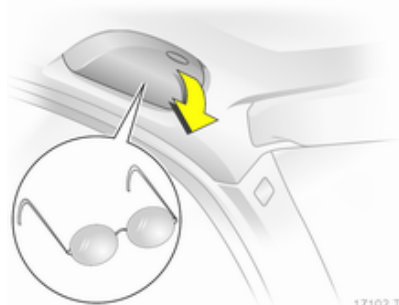

17102 T

Basculer vers le bas et ouvrir.

Ne pas y ranger d'objets lourds.

Vide-poches sous le siège

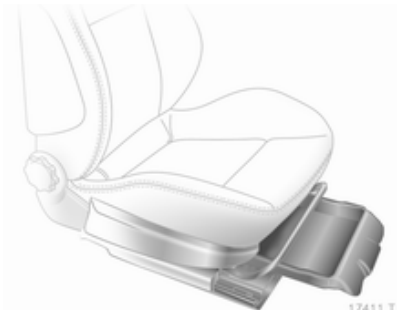

17411 T

Lever le bord et tirer pour l'ouvrir.
Charge maximale : 1,5 kg. Pour fermer, repousser et engager.

Pavillon du toit



Pour ouvrir, appuyer sur les points indiqués.

La charge maximale de chacun des deux vide-poches avant est d'1 kg, celle de chacun des vide-poches arrière est de 2 kg.

En roulant, les vide-poches doivent être fermés.

Coffre

Compartiments de rangement dans le coffre

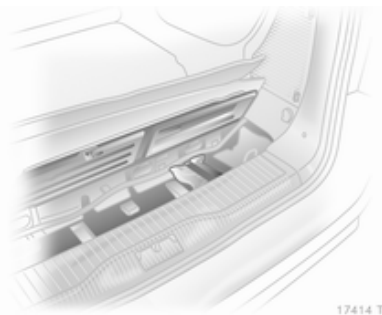

Pour ouvrir le couvercle, lever le tapis de sol. Relever l'anneau, le tourner et le soulever. Le compartiment de rangement abrite l'outillage ⇨ 182 du véhicule et la barre d'attelage.

La boîte à fusibles se trouve derrière la trappe sur le côté gauche dans le panneau latéral du coffre ⇨ 180.

Du côté droit derrière la trappe se trouve le kit de réparation des pneus ⇨ 189.

Cache-bagages

Ne pas poser d'objets lourds ou à angles vifs sur le cache-bagages.

Avant d'utiliser le cache-bagages, les ceintures de sécurité arrière doivent être placées dans les supports de ceinture latéraux.

Ouverture

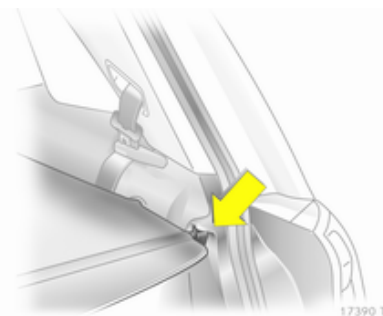

Retirer le cache-bagages des guides latéraux. Il s'enroule automatiquement.

Fermeture

Tirer le cache-bagages par la poignée vers l'arrière et l'accrocher dans les logements latéraux.

Dépose

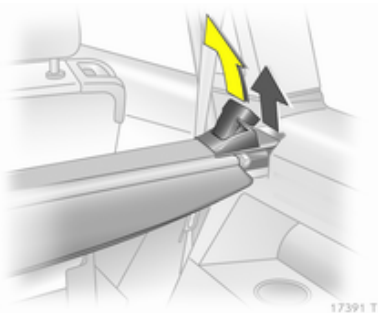

17391 T

Ouvrir le cache-bagages.

Tirer le levier de déverrouillage vers le haut et le tenir. Lever le cache-bagages à droite et le sortir de ses logements.

Pose

Mettre le cache-bagages à gauche dans le logement, tirer le levier de déverrouillage vers le haut et le tenir ; mettre le cache-bagages à droite et l'encliquer.

Rangement derrière la troisième rangée de sièges

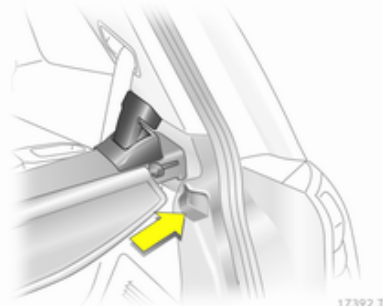

17392 T

Mettre le cache-bagages à gauche dans le logement, tirer le levier de déverrouillage vers le haut et le tenir ; mettre le cache-bagages à droite et l'encliquer.

Recouvrement des rangements dans le plancher arrière

Utiliser le recouvrement des rangements dans le plancher arrière lorsque la troisième rangée de sièges est repliée.

Rails et crochets de chargement

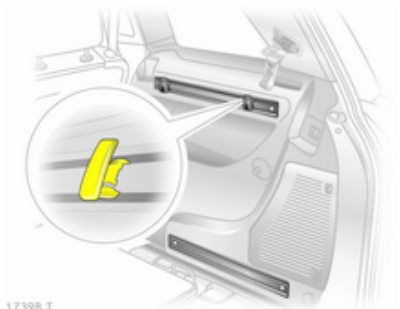

17398 T

Mettre les crochets dans la position souhaitée dans les rails : pour ce faire, mettre le crochet dans la rainure supérieure du rail et l'enfoncer dans la rainure inférieure.

En cas d'utilisation des rails (à l'exception du filet de séparation devant le hayon), les sièges de la troisième rangée doivent être repliés ↗ 53 et les ceintures de sécurité doivent être décrochées au niveau du plancher. Fixer les crochets de ceinture détachés aux supports magnétiques ↗ 57.

Anneaux d'arrimage

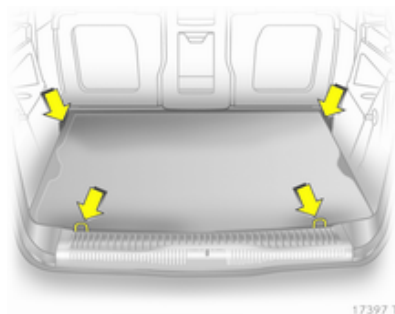

Les anneaux d'arrimage servent à sécuriser les objets pour éviter qu'ils ne glissent, par exemple avec des sangles de serrage, le filet à bagages ou le filet de sécurité.

Les œillets de fixation des ceintures de sécurité détachables ne doivent pas être utilisés comme anneaux d'arrimage.

Ne pas utiliser les ceintures de sécurité de la troisième rangée de sièges pour arrimer un chargement.

Système flexible de compartimentage du coffre

Le FlexOrganizer est un système flexible de compartimentage du coffre ou de fixation du chargement.

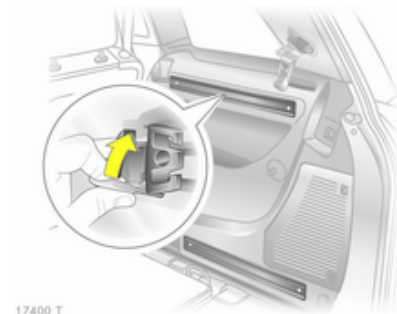

17400 T

Le système se compose :

- d'adaptateurs ;
- d'un filet de séparation modulable ;
- de filets de rangement ;
- de crochets.

Les composants se montent chaque fois dans deux rails des panneaux latéraux à l'aide d'adaptateurs et de crochets. Le filet de séparation peut également être monté directement devant le hayon.

Filet de séparation modulable

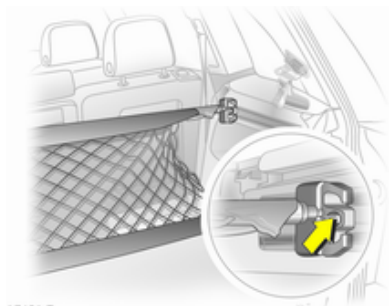

17401 T

Placer un adaptateur dans chaque rail : ouvrir la plaque de fixation, placer l'adaptateur dans la rainure supérieure et inférieure du rail et les amener aux endroits voulus. Basculer la plaque de fixation vers le haut pour bloquer l'adaptateur. Avant de placer les adaptateurs, il est nécessaire de rallonger les barres du filet : tirer sur toutes les extrémités et les bloquer en tournant à droite.

Pour les poser, appuyer légèrement sur les barres et les placer dans les orifices des adaptateurs correspon-

dants. La barre la plus longue doit être placée dans les adaptateurs supérieurs.

Pour déposer la barre du filet, la comprimer et l'extraire des adaptateurs. Ouvrir la plaque de fixation des adaptateurs, la détacher de la rainure inférieure et l'ôter de la rainure supérieure.

Crochets et filet de rangement



17402 T

Le filet de rangement peut être accroché aux crochets à bagage.

Filet de séparation devant le hayon

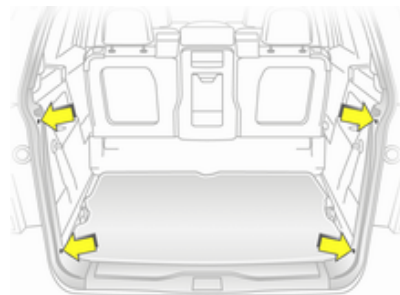

17403 T

Le filet de séparation peut être monté directement devant le hayon. Cela empêche la chute du chargement lors de l'ouverture du hayon.

Avant la pose, il est nécessaire d'introduire les quatre extrémités des barres du filet, pour cela tourner chaque extrémité dans le sens antihoraire et pousser.

Pour la pose, appuyer légèrement sur les barres de filet et insérer dans les ouvertures correspondantes. La barre la plus longue doit être placée en haut.

Pour la dépose, comprimer la barre du filet et l'extraire.

Pour charger plus facilement lorsque la troisième rangée de sièges est redressée, placer d'abord la barre, charger le coffre et placer ensuite la barre supérieure.

Filet de sécurité

Le filet de sécurité peut être monté derrière la deuxième rangée de sièges ou les sièges avant.

Le transport de personnes est interdit derrière le filet de sécurité.

Pose

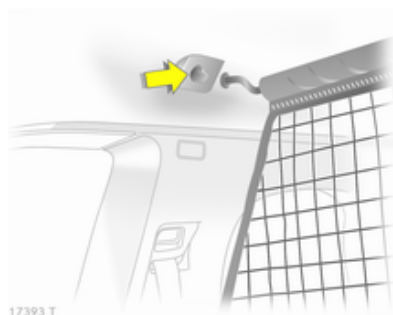

Deux orifices de montage se trouvent dans le cadre du toit : accrocher d'un côté puis enclencher la barre du filet afin de l'accrocher, presser la barre, l'accrocher d'un côté et l'encliqueter.

Derrière la seconde rangée de sièges

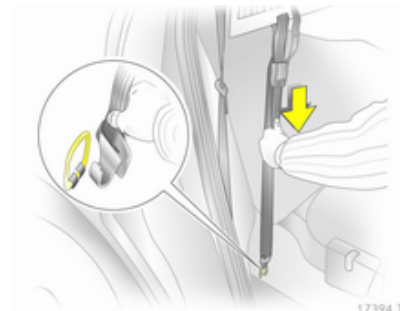

Accrocher les crochets des sangles de serrage du filet dans les anneaux d'arrimage du plancher et tendre les sangles.

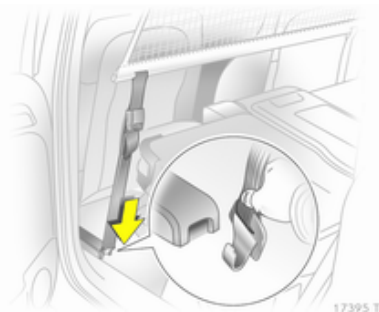
Derrière les sièges avant

Accrocher les crochets des sangles de serrage du filet dans les fentes et tendre les sangles.

Démontage

Libérer le dispositif de réglage de longueur de sangle et détacher la sangle de serrage de filet. Détacher la barre supérieure d'un côté, la comprimer et dégager l'autre côté puis la retirer des ouvertures.

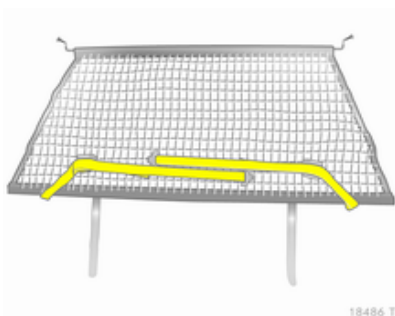
Rangement

Disposer les sangles de serrage comme indiqué sur l'illustration et les aligner par rapport au filet.

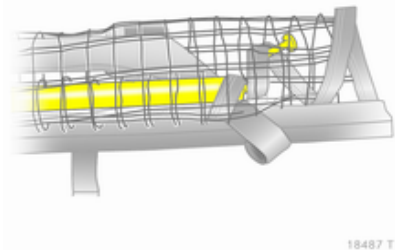

Enrouler vers le bas la barre supérieure du filet, en dépassant légèrement la moitié.

Poser la barre supérieure du filet au-dessus des sangles de serrage à côté de la barre inférieure du filet. Les crochets de la barre supérieure du filet doivent alors être dirigés à l'opposé de la barre inférieure du filet.



Attacher la bande Velcro en la serrant autour du filet au niveau des dispositifs de réglage de longueur. Les dispositifs de réglage de longueur et les barres du filet doivent être posés à plat l'un à côté de l'autre.

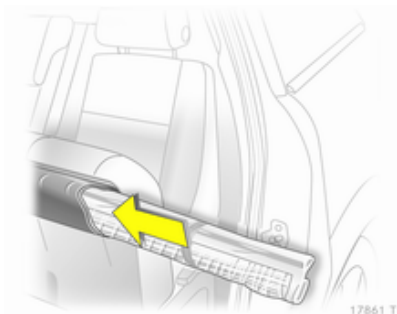

Relever l'assise de la seconde rangée de sièges ↗ 51. Glisser le filet de sécurité dans les retenues, abaisser l'assise et l'encliquer.

Triangle de présignalisation

Mettre le triangle de présignalisation dans l'espace du hayon et le fixer avec les sangles droite et gauche.

Trousse de secours



Mettre la boîte de secours dans l'espace prévu du hayon et la fixer avec la sangle.

Galerie de toit

Pour des raisons de sécurité et pour éviter d'endommager le toit, nous vous recommandons d'utiliser le système de galerie de toit homologué pour votre véhicule.

Respecter les instructions de montage et ôter la galerie de toit si elle n'est pas utilisée.

Modèle sans rails de toit

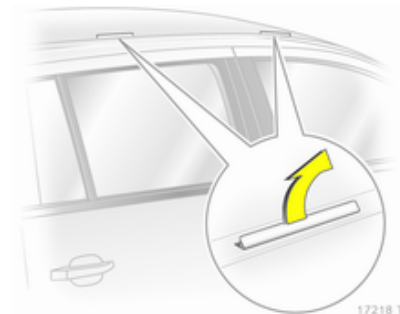

Rabattre vers le haut les caches des orifices de montage.

Fixer la galerie de toit aux points correspondants.

Modèle avec rails de toit

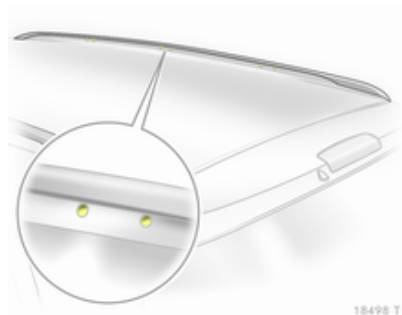

18498 T

Pour fixer la galerie de toit, insérer les boulons de montage dans les orifices indiqués sur l'illustration.

Informations sur le chargement

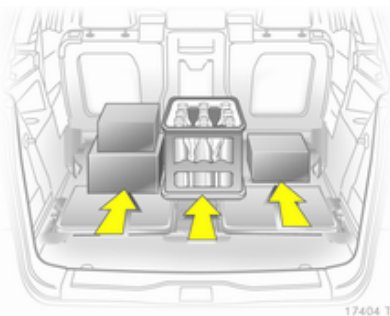

17404 T

- Placer les objets lourds dans le coffre contre les dossiers. S'assurer que les dossiers sont correctement encliquetés. Dans le cas d'objets empilés, placer les plus lourds en bas.
- Attacher les objets avec des sangles de serrage fixées aux anneaux d'arrimage ↻ 73.
- Arrimer les objets dans le coffre pour éviter qu'ils ne glissent.

- En cas de transport d'objets dans le coffre, les dossiers de la deuxième rangée ne peuvent pas être inclinés vers l'avant.
- Le chargement ne doit pas dépasser le bord supérieur des dossiers.
- Ne poser aucun objet sur le cache-bagages ni sur le tableau de bord.
- Le chargement ne doit pas gêner l'utilisation des pédales, du frein à stationnement et du levier de vitesses et ne doit pas gêner le conducteur dans ses mouvements. Ne pas laisser des objets non arrimés dans l'habitacle.
- Ne pas conduire avec le coffre ouvert.

⚠ Attention

Veiller à ce que le chargement à bord du véhicule soit solidement arrimé. Sans quoi, des objets pourraient se trouver projetés dans l'habitacle, provoquant des blessures ou des dégâts au chargement ou au véhicule.

- La charge utile est la différence entre le poids total autorisé en charge (voir plaquette signalétique ⇨ 209) et le poids à vide selon norme CE.

Pour calculer la charge utile, entrer les données de votre véhicule dans le tableau des poids qui se trouve au début du présent manuel.

Le poids à vide selon CE inclut le poids du conducteur (68 kg), des bagages (7 kg) et tous les liquides (réservoir rempli à 90 %).

Les équipements et accessoires en option augmentent le poids à vide.

- La charge sur le toit augmente la sensibilité au vent latéral du véhicule et altère la tenue de route du fait de l'élévation du centre de gravité du véhicule. Répartir la charge de manière uniforme et l'arrimer fermement avec des sangles afin qu'elle ne glisse pas. Adapter la pression des pneus et la vitesse du véhicule à l'état de charge. Contrôler régulièrement les fixations et les resserrer.

Ne pas dépasser 120 km/h.

La charge autorisée sur le toit est de 75 kg et de 100 kg pour les véhicules dotés de rails de toit. La masse sur le toit est la somme des masses de la galerie de toit et de la charge.

Instruments et commandes

Commandes	80
Témoins et cadrans	86
Affichages d'information	97
Messages du véhicule	104
Ordinateur de bord	107

Commandes

Réglage du volant

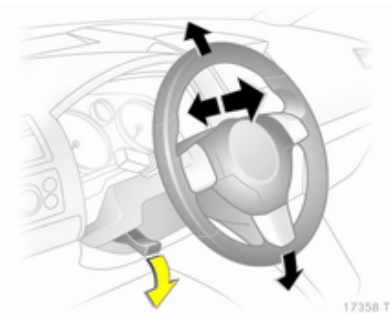

Débloquer le levier, régler le volant puis bloquer le levier et vérifier qu'il est bien verrouillé.

Ne régler le volant que lorsque le véhicule est arrêté et la direction débloquée.

Commandes au volant

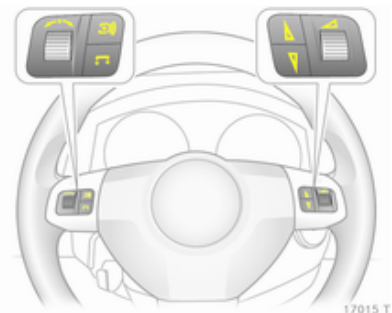

Les fonctions de l'Infotainment System et de l'Info-Display peuvent être commandées à partir du volant.

D'autres informations figurent dans le Manuel de l'Infotainment System.

Avertisseur sonore





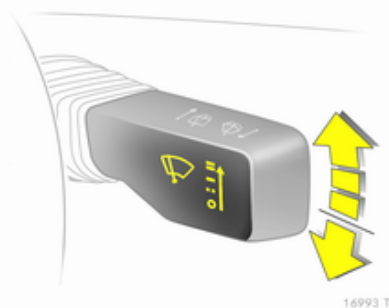

Appuyer sur .

Essuie-glace / lave-glace avant

Essuie-glace avant



La manette revient toujours à la position initiale.

-  = rapide
-  = lent
-  = intermittent
-  = arrêt

Pour un seul balayage lorsque l'essuie-glace est désactivé, abaisser la manette.



Pour parcourir les vitesses d'essuie-glace, appuyer la manette au-delà de la résistance et la maintenir. En position , un signal sonore retentit.

Ne pas mettre en marche lorsque les vitres sont gelées.

Ne pas enclencher les essuie-glaces ou les lave-glaces dans les stations de lavage de voiture.

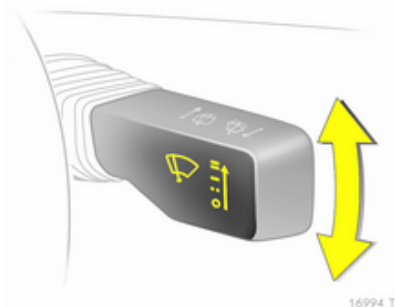
Intervalle de balayage réglable



Régler l'intervalle de balayage sur une valeur entre 2 et 15 secondes : mettre le contact, abaisser la manette , attendre l'intervalle souhaité, mettre la manette sur .

Après avoir mis le contact, l'intervalle de balayage est de 6 secondes quand la manette est amenée en position --.

Balayage automatique avec capteur de pluie

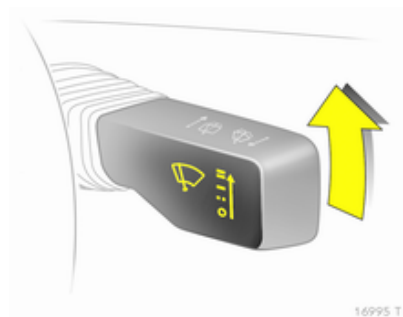

-- = Balayage automatique avec capteur de pluie

Le capteur de pluie détecte la quantité d'eau sur le pare-brise et règle automatiquement la vitesse de l'essuie-glace avant.

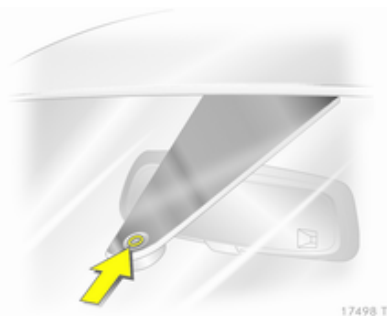

Le champ du capteur de pluie doit rester propre, c'est-à-dire sans poussière, saletés, ni givre.

Lave-glace avant

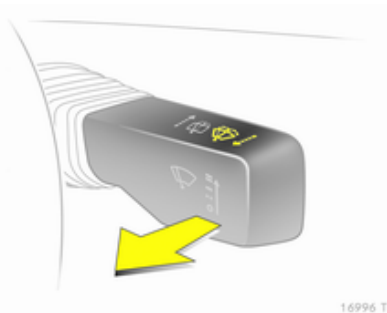

Tirer la manette. Le liquide lave-glace est projeté sur le pare-brise et l'essuie-glace effectue un nombre limité de balayages.

Lorsque les feux sont allumés, du liquide de lave-glace est également projeté sur les phares. Ensuite, les lave-phares ne fonctionnent pas pendant 2 minutes.

Essuie-glace / lave-glace de lunette arrière

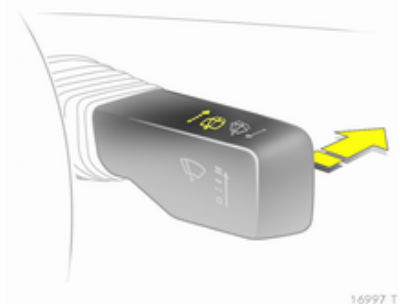

Pousser la manette vers l'avant. L'essuie-glace arrière balaie par intervalle. Pour arrêter, pousser de nouveau la manette vers l'avant.

Si la manette est maintenue vers l'avant, du liquide de lave-glace est également projeté sur la lunette arrière.

Ne pas mettre en marche lorsque la lunette arrière est gelée.

Ne pas enclencher les essuie-glaces ou les lave-glaces dans les stations de lavage de voiture.

L'essuie-glace de lunette arrière s'enclenche automatiquement si l'essuie-glace avant est en marche et que la marche arrière est engagée.

Température extérieure

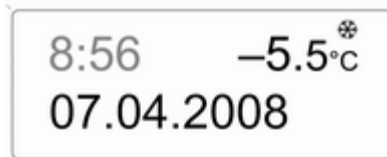

20001

Une chute de la température est affichée immédiatement, une hausse de la température est indiquée après un certain délai.

Si la température extérieure descend sous 3 °C, le symbole ❄️ apparaît sur le Triple-Info-Display ou sur le Board-Info-Display pour avertir d'un risque de chaussée verglacée. Le symbole ❄️ reste allumé jusqu'à ce que la température atteigne au moins 5 °C.



20002

Sur les véhicules avec le Graphic-Info-Display ou le Color-Info-Display, un message d'avertissement signale un risque de chaussée verglacée. Aucun message n'apparaît pour des températures inférieures à -5 °C.

⚠️ Attention

Lorsque l'affichage indique une température de quelques degrés au-dessus de 0 °C, il se peut que la chaussée soit déjà verglacée.

Horloge



L'heure et la date s'affichent sur l'Info-Display.

Board-Info-Display ↗ 98,
Graphic-Info-Display,
Color-Info-Display ↗ 100.

Régler la date et l'heure dans le Triple-Info-Display



20003





L'Infotainment System doit être arrêté. Pour passer en mode de réglage, appuyer pendant environ 2 secondes sur le bouton . Le bouton  permet de régler la valeur qui

clignote. Le bouton  permet de passer au réglage suivant et de sortir du mode Réglage.

Synchronisation automatique de l'heure

Le signal RDS de la plupart des émetteurs FM règle automatiquement l'heure, reconnaissable au symbole  sur l'affichage.

Quelques émetteurs n'envoient pas de signal d'heure correcte. Il est alors conseillé de désactiver la synchronisation automatique de l'heure.

Passer en mode Réglage et accéder au réglage de l'année. Maintenir enfoncé le bouton  pendant environ 3 secondes jusqu'à ce que  clignote dans l'affichage et que « RDS TIME » apparaisse. Le bouton  permet d'activer (RDS TIME 1) ou de désactiver (RDS TIME 0) la fonction. Quitter le mode de réglage en appuyant sur le bouton .

Prises de courant

Les prises pour accessoires se trouvent dans la console centrale et dans le coffre.

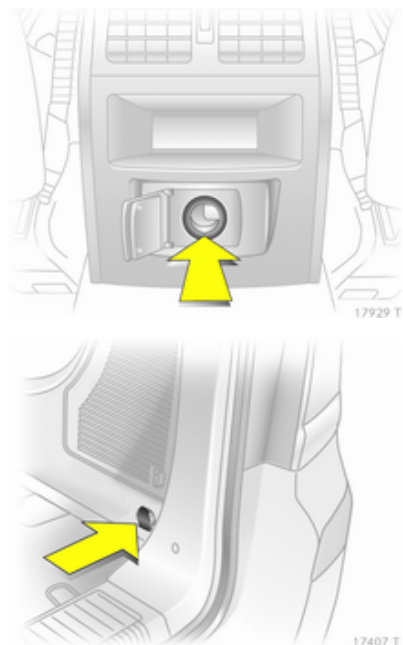

17929 T

17407 T

Ne pas endommager les prises pour accessoires en utilisant des fiches inadaptées. Si des accessoires électriques sont raccordés et que le moteur ne tourne pas, la batterie se décharge. La puissance maximale absorbée ne doit pas dépasser 120 watts. Ne pas y raccorder d'accessoires fournissant du courant, tels que chargeurs ou batteries.

Les accessoires électriques branchés doivent répondre à la norme DIN VDE 40 839 en matière de compatibilité électromagnétique.

Allume-cigares

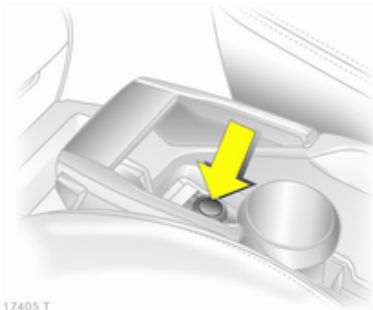

L'allume-cigare se trouve dans la console centrale.

Appuyer sur l'allume-cigares. Il s'éteint automatiquement quand l'élément rougit. Tirer sur l'allume-cigares.

Cendriers

Avertissement
Uniquement destiné aux cendres, pas aux déchets combustibles.

Cendrier avant

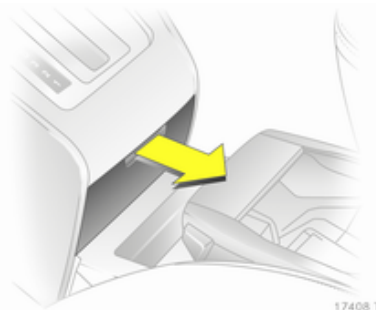

Ouvrir le cendrier par l'évidement.

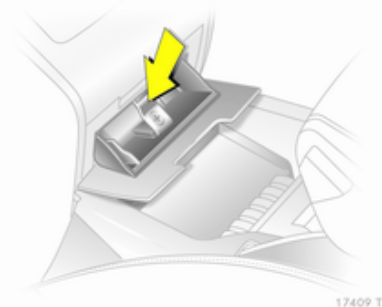

Pour vider le cendrier, appuyer sur le ressort, ouvrir complètement le cendrier et le retirer.

Cendrier amovible

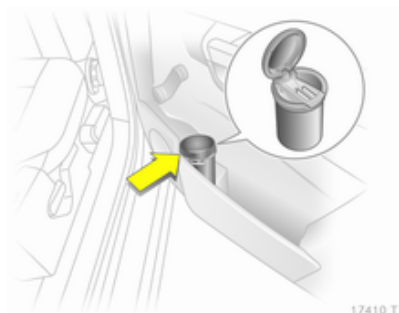

Le cendrier amovible peut être placé dans les porte-gobelets.

Témoins et cadrans

Combiné d'instruments

Sur certaines versions, les aiguilles du combiné d'instruments montent brièvement à fond lors de la mise du contact.

Compteur de vitesse



Affiche la vitesse du véhicule.

Compteur kilométrique



La ligne inférieure indique la distance totale parcourue.

Compteur kilométrique journalier

La ligne supérieure indique le total des kilomètres parcourus depuis la dernière remise à zéro.

La remise à zéro s'effectue en appuyant quelques secondes sur le bouton de réglage avec le contact mis.

Compte-tours



Affiche le régime du moteur.

Si possible, conduire dans la plage de régime inférieure sur chaque rapport.

Avertissement

Le régime maximal autorisé est dépassé si l'aiguille atteint la zone d'avertissement rouge. Danger pour le moteur.

Jauge à carburant



Affiche le niveau de remplissage de carburant ou la pression de gaz dans le réservoir en fonction du mode de fonctionnement.

Si le niveau est bas dans le réservoir, le témoin  s'allume. S'il clignote, faire le plein sans tarder.

En mode de fonctionnement au gaz naturel, le système repasse automatiquement en mode essence ⇨ 88.

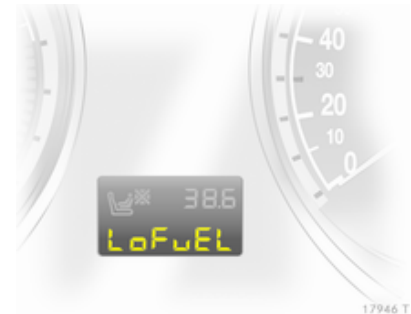



En mode gaz naturel, le message **LoFuEL** apparaît lorsque le niveau dans le réservoir d'essence est bas. Ce message peut être confirmé en appuyant sur le bouton de remise à zéro ⇨ 86.

Ne jamais rouler jusqu'à ce que le réservoir soit vide.

En raison du reste de carburant présent dans le réservoir, la quantité ajoutée peut être inférieure à la capacité nominale indiquée pour le réservoir de carburant.

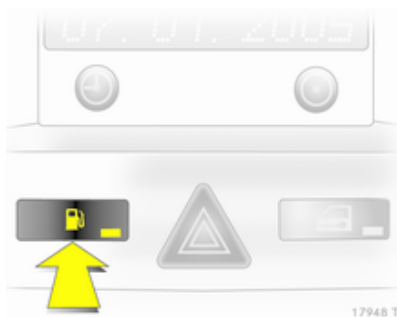
Bouton de sélection de carburant



Le bouton  permet de choisir entre mode essence et mode gaz naturel. Il n'est pas possible de basculer d'un mode à l'autre lors de fortes charges du moteur (par exemple accélérations importantes, accélération à fond). La LED indique le mode de fonctionnement en cours.

Fonctionnement au gaz naturel = LED éteinte.
Fonctionnement à l'essence = LED allumée.

Dès que les réservoirs de gaz naturel sont vides, le mode essence est sélectionné jusqu'à ce que le contact soit coupé.

Si le plein de gaz naturel n'a pas été fait, il est nécessaire de passer manuellement au mode essence avant le prochain démarrage. Ceci est nécessaire pour éviter d'endommager le catalyseur (surchauffe à cause d'une alimentation en carburant irrégulière).

Si le bouton de sélection est actionné plusieurs fois sur une courte période, vous ne pourrez plus changer de mode de fonctionnement. Le moteur reste dans le dernier mode de fonctionnement en cours. Le blocage est actif jusqu'à ce que le contact soit coupé.

En mode essence, de faibles pertes de puissance et de couple sont possibles. Il est donc nécessaire d'adapter la conduite (par exemple lors de dépassements) et le chargement du véhicule (par exemple en cas d'utilisation d'une remorque).

Vider le réservoir d'essence tous les 6 mois jusqu'à ce que le témoin  s'allume, puis faire le plein. Ceci est nécessaire pour garantir le bon fonctionnement du système ainsi que la qualité du carburant en mode essence.

Faire le plein du véhicule régulièrement pour éviter la corrosion dans le réservoir.

Affichage d'entretien



Le message **InSP** apparaît quand il est temps de procéder à un entretien. Autres informations  204.

Témoins

Les témoins décrits ne se retrouvent pas sur tous les véhicules. La description s'applique à toutes les versions d'instruments. Lors de la mise du contact, la plupart des témoins s'allument brièvement pour effectuer un test de fonctionnement.

Signification des couleurs des témoins :

- rouge = Danger, rappel important,
- jaune = Avertissement, instruction, défaillance,
- vert = Confirmation de mise en marche,
- bleu = Confirmation de mise en marche.

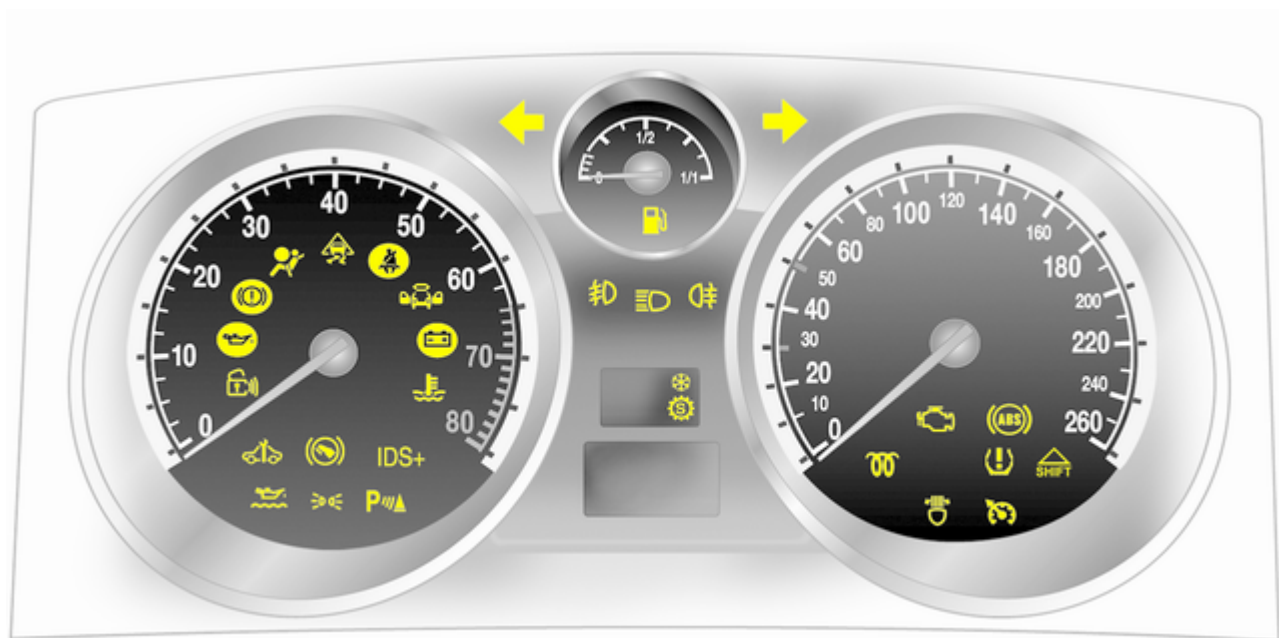

Clignotant

↔ s'allume ou clignote en vert.

Allumé

Le témoin s'allume brièvement lorsque les feux de stationnement sont allumés. Feux de stationnement ↔ 117.

Clignotement

Le témoin clignote lorsque les clignotants ou les feux de détresse sont allumés.

Clignotement rapide : défaillance d'une ampoule de clignotant ou du fusible correspondant, défaillance d'une ampoule de clignotant sur la remorque.

Remplacement des ampoules
↔ 169. Fusibles ↔ 176.

Clignotants ↔ 116.

Rappel de ceinture de sécurité

🚗 s'allume ou clignote en rouge.

Allumé

Après avoir mis le contact, jusqu'à ce que la ceinture soit bouclée.

Clignotement

Après avoir démarré, jusqu'à ce que la ceinture soit bouclée.
Attacher la ceinture de sécurité ↔ 57.

Airbags et rétracteurs de ceinture

🚗 s'allume en rouge.

Lors de la mise du contact, le témoin s'allume pendant environ 4 secondes. S'il ne s'allume pas ou s'il ne s'éteint pas au bout de 4 secondes ou s'il s'allume en cours de conduite, le rétracteur de ceinture ou le système d'airbag présente une défaillance. Ces systèmes peuvent ne pas se déclencher en cas d'accident.

Des rétracteurs de ceinture ou airbags déclenchés sont signalés par le témoin 🚗 qui reste allumé.

⚠ Attention

Faire immédiatement remédier à la cause de la défaillance par un atelier.

Système d'airbags, rétracteurs de ceinture ↔ 60, ↔ 56.

Circuit de charge

🚗 s'allume en rouge.

Il s'allume lorsque le contact est mis. Il s'éteint peu après la mise en marche du moteur.

S'il s'allume lorsque le moteur tourne

S'arrêter, couper le moteur. La batterie ne se charge pas. Le refroidissement du moteur peut être interrompu. Sur moteur diesel, le servofrein peut cesser de fonctionner. Prendre contact avec un atelier

Témoin de dysfonctionnement

 s'allume ou clignote en jaune.

Il s'allume lorsque le contact est mis. Il s'éteint peu après la mise en marche du moteur.

S'il s'allume lorsque le moteur tourne

Défaillance dans le système d'épuration des gaz d'échappement. Les valeurs des gaz d'échappement autorisées peuvent être dépassées. Prendre immédiatement contact avec un atelier.



Il clignote lorsque le moteur tourne

Défaillance pouvant endommager le catalyseur. Relâcher l'accélérateur jusqu'à ce que le témoin cesse de clignoter. Prendre contact avec un atelier immédiatement.

Prochain entretien du véhicule

 s'allume ou clignote en jaune.

S'il s'allume lorsque le moteur tourne

Défaillance dans l'électronique du moteur ou de la boîte de vitesses  139,  144. L'électronique bascule sur un programme de secours. La consommation de carburant peut augmenter et la conduite du véhicule peut être altérée.

Si la défaillance ne disparaît pas au démarrage suivant, prendre contact avec un atelier.

S'allume ensemble avec InSP4 sur l'affichage d'entretien

Prendre contact avec un atelier pour purger le filtre à gazole (diesel)  105.

Clignote lorsque le contact est mis

Défaillance dans le système du blocage de démarrage. Le moteur ne peut pas être démarré  38.

Couper le contact et réessayer de démarrer.

Si le témoin continue à clignoter, essayer de démarrer le moteur en utilisant la clé de réserve et prendre contact avec un atelier.

Système de freinage et d'embrayage

 s'allume ou clignote en rouge.

Allumage

S'allume quand le frein de stationnement est serré si le niveau de liquide de frein et d'embrayage est trop bas  166.

⚠ Attention

S'arrêter. Interrompre immédiatement le trajet. Prendre contact avec un atelier.

Il s'allume après avoir mis le contact, lorsque le frein de stationnement est serré ↪ 146.

Clignotement

Sur les véhicules munis d'une boîte de vitesses manuelle automatisée, il clignote pendant quelques secondes après la coupure du contact lorsque le frein de stationnement n'est pas serré.

Sur les véhicules munis d'une boîte de vitesses manuelle automatisée, il clignote lorsqu'à l'ouverture de la porte conducteur, aucun rapport n'est engagé et le frein de stationnement n'est pas serré.

Antiblocage de sécurité (ABS)

 s'allume en rouge.

Il s'allume pendant quelques secondes après que le contact a été mis. Le système est opérationnel dès que le témoin s'éteint.

Si le témoin ne s'éteint pas au bout de quelques secondes ou s'il s'allume en cours de route, l'ABS présente un défaut. Le dispositif de freinage continue à fonctionner mais sans régulation ABS.

Antiblocage de sécurité ↪ 145.

Passage au rapport supérieur

 s'allume vert quand il est conseillé de passer au rapport supérieur pour des raisons d'économie du carburant.

Mode Sport

 s'allume en jaune.

Le symbole s'allume lorsque le mode Sport est activé ↪ 138, ↪ 148.

Programme Hiver

 s'allume en jaune.

Le symbole s'allume lorsque le mode Hiver est activé ↪ 138, ↪ 143.

Aide au stationnement par ultrasons

 s'allume ou clignote en jaune.

Allumé

Défaillance dans le système. Faire remédier à la cause du problème par un atelier.

Clignotement

Défaillance en raison de capteurs encrassés ou couverts de givre ou de neige.

ou

Interférences dues à des sources ultrasons externes. Une fois ces sources d'interférences éliminées, le système fonctionne de nouveau correctement.

Capteurs de stationnement à ultrasons ↪ 150.

Electronic Stability Program

 clignote ou s'allume en jaune.

Il s'allume pendant quelques secondes lorsque le contact est mis.

Clignotement en roulant

Le système est engagé activement. La puissance du moteur peut être réduite et le véhicule peut être légèrement freiné automatiquement ↪ 147.

S'allume en roulant

Le système est désactivé ou il y a une défaillance. Il est possible de poursuivre la route. La stabilité de conduite peut toutefois être dégradée suivant l'état de la chaussée.

Faire remédier à la cause du problème par un atelier.

ESP®^{Plus} ↪ 147.

Température de liquide de refroidissement du moteur

 s'allume en rouge.

S'il s'allume lorsque le moteur tourne

S'arrêter, couper le moteur.

Avertissement

La température de liquide de refroidissement est trop élevée.

Vérifier immédiatement le niveau de liquide de refroidissement ↪ 164.

S'il y a suffisamment de liquide de refroidissement, prendre contact avec un atelier.

Préchauffage et filtre à particules (pour diesel)

 s'allume ou clignote en jaune.

Allumé

Dispositif de préchauffage activé. Il s'enclenche uniquement lorsque la température extérieure est basse.

Clignotement

Lorsque le filtre à particules pour diesel nécessite un nettoyage et que les conditions de conduite antérieures n'ont pas permis un nettoyage automatique, le témoin  clignote. Poursuivre la route et ne pas laisser le régime moteur descendre sous la barre des 2 000 tr/min si possible.

Le témoin  s'éteint dès que l'opération d'autonettoyage est terminée.

Filtre à particules pour diesel ↪ 134.

Système de détection de dégonflage des pneus et système de surveillance de la pression des pneus

 s'allume ou clignote en rouge ou en jaune.

Le témoin s'allume en rouge

Perte de pression des pneus. S'arrêter immédiatement et vérifier la pression de gonflage. Les pneus à roulage à plat autorisent une vitesse maximale de 80 km/h ↪ 184.

Le témoin s'allume en jaune

Défaillance dans le système ou montage d'une roue sans capteur de pression (par exemple roue de secours). Prendre contact avec un atelier.

Clignotement

Un triple clignotement indique l'initialisation du système.

Système de détection de dégonflage des pneus ⇨ 187, système de surveillance de la pression des pneus ⇨ 186.

Châssis interactif, régulation électronique de la suspension (CDC), mode Sport

IDS+ s'allume en jaune.

S'allume pendant environ 10 secondes après l'ouverture de la porte du conducteur. S'il s'allume en roulant, il indique une défaillance du système. Pour des raisons de sécu-

rité, un réglage plus dur de la suspension est adopté. Faire remédier à la cause du problème par un atelier.

IDS^{Plus} ⇨ 147, contrôle électronique de l'amortissement ⇨ 148, mode Sport ⇨ 148.

Pression d'huile moteur

 s'allume en rouge.

Il s'allume lorsque le contact est mis. Il s'éteint peu après la mise en marche du moteur.

S'il s'allume lorsque le moteur tourne

Avertissement

La lubrification du moteur peut être interrompue. Cela peut entraîner des dégâts au moteur et/ou un blocage des roues motrices.

1. Appuyer sur l'embrayage.
2. Mettre la boîte au point mort, placer le levier sélecteur sur **N**.

3. Quitter le trafic le plus rapidement possible sans gêner les autres véhicules.
4. Couper le contact.

Attention

Quand le moteur est arrêté, il faut exercer des efforts plus importants pour freiner et manœuvrer le volant.

Ne pas enlever la clé tant que le véhicule n'est pas à l'arrêt ; sinon, le verrouillage du volant pourrait s'engager de manière inattendue.

Vérifier le niveau d'huile avant de demander l'intervention d'un atelier ⇨ 163.

Niveau d'huile moteur bas

 s'allume en jaune.

Le niveau d'huile moteur est contrôlé automatiquement.

S'il s'allume lorsque le moteur tourne

Niveau d'huile moteur bas. Contrôler le niveau d'huile moteur, faire l'appoint d'huile moteur si nécessaire ↪ 163.

Niveau bas de carburant

 s'allume ou clignote en jaune.

Allumé

Faible niveau de carburant dans le réservoir de carburant.

Clignotement

Réserve de carburant épuisée. Faire le plein immédiatement. Ne jamais rouler jusqu'à ce que le réservoir soit vide.

Catalyseur ↪ 135.

Purge d'air du circuit de gazole (diesel) ↪ 167.

En mode de fonctionnement au gaz naturel, le système repasse automatiquement en mode essence ↪ 88.

Système Open&Start

 s'allume ou clignote en jaune.

Clignotement

La clé électronique ne se trouve plus dans la zone de réception de l'habitacle. Le moteur ne peut pas être démarré. Maintenir le bouton **Start/Stop** enfoncé un peu plus longtemps pour couper le contact.

ou

Défaillance de la clé électronique. Le fonctionnement n'est possible que via la commande de secours.

Allumé

Défaillance dans le système. Essayer d'utiliser la clé de réserve, la télécommande radio ou la commande de secours. Maintenir le bouton **Start/Stop** enfoncé un peu plus longtemps pour couper le contact. Prendre contact avec un atelier.

ou

Le blocage de la direction est encore activé. Bouger légèrement le volant et appuyer sur le bouton **Start/Stop**.

Système Open&Start ↪ 29.

Actionner la pédale de frein

 s'allume en jaune.

Le moteur avec boîte de vitesses manuelle automatisée ne peut démarrer que si la pédale de frein est enfoncée. Si la pédale de frein n'est pas enfoncée, le témoin s'allume ↪ 141.

Feux extérieurs

 s'allume en vert.

Il s'allume lorsque les feux extérieurs sont allumés ↪ 113.

Feux de route

 s'allume en bleu.

Il s'allume quand les feux de route sont allumés ou en cas d'appel de phares ↪ 114.

Éclairage directionnel adaptatif

 s'allume ou clignote en jaune.

Allumé



Défaillance dans le système.

En cas de défaillance du dispositif de pivotement des phares adaptatifs, les feux de croisement correspondants sont éteints et les feux antibrouillard sont allumés.

Prendre contact avec un atelier

Clignotement

Le système a basculé en mode « feux de croisement symétriques ».

Le clignotement du témoin  pendant environ 4 secondes après la mise du contact rappelle que les phares ont été adaptés  114.

Éclairage directionnel adaptatif (AFL)  115.

Antibrouillard

 s'allume en vert.

Il s'allume lorsque les phares antibrouillard sont allumés  116.

Feu antibrouillard arrière

 s'allume en jaune.

S'allume si le feu antibrouillard arrière est allumé  117.

Régulateur de vitesse

 s'allume en vert.

Il s'allume lorsque le système est activé  149.

Porte ouverte

 s'allume en rouge.

Il s'allume si une des portes ou le hayon est ouvert.

Affichages d'information

Triple affichage d'informations

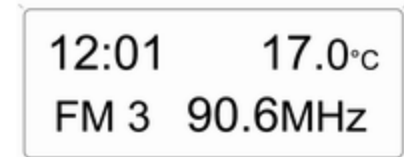

20004

Affiche l'heure, la température extérieure et la date ou bien les données de l'Infotainment System si celui-ci est allumé.

L'heure, la date et la température extérieure peuvent s'afficher lorsque le contact est coupé en appuyant brièvement sur l'un des deux boutons sous l'affichage.

Affichage d'informations de bord

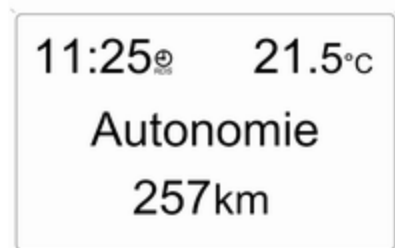

20005

Affiche l'heure, la température extérieure et la date ou les informations de l'Infotainment System.

Sélection des fonctions

L'affichage d'informations de bord permet de choisir des fonctions et des réglages de l'Infotainment System.

Cela se fait grâce aux menus et boutons de l'Infotainment System.

Sans action de votre part dans les 5 secondes, les menus disparaissent automatiquement.

Sélection avec les boutons de l'Infotainment System

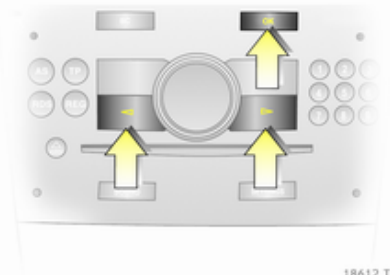

18612 T

Dans le menu **Préréglages**, le bouton OK permet d'accéder à la fonction désirée. Les boutons fléchés permettent de modifier les réglages.

Dans le menu **OB**, le bouton OK permet d'accéder à la fonction désirée. Le bouton OK permet d'enclencher le chronomètre ou de le remettre à zéro.

Sélection avec la molette gauche du volant



17014 T

Une pression sur la molette appelle le menu **OB**. Dans le menu **OB**, ce bouton permet d'enclencher le chronomètre ou de le remettre à zéro.

La rotation de la molette de réglage appelle la fonction souhaitée.

Réglages du système

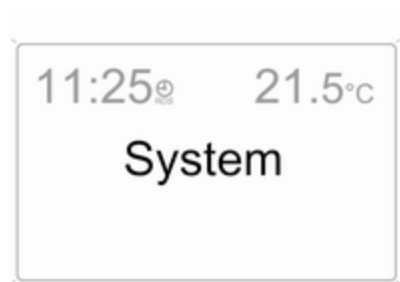

20006

Appuyer le bouton **Settings** de l'Infotainment System. L'option **Audio** apparaît.

Appeler l'option **System** avec le bouton avec la flèche à gauche et sélectionner avec le bouton OK.

Synchronisation automatique de l'heure

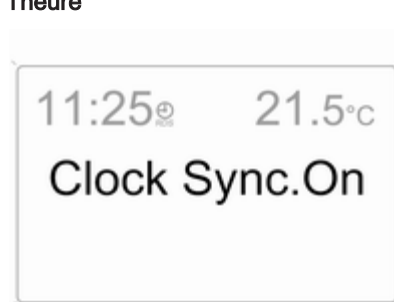

20007

Le signal RDS de la plupart des émetteurs FM règle l'heure automatiquement. Reconnaisable au symbole  sur l'affichage.

Quelques émetteurs n'envoient pas de signal d'heure correcte. Il est alors conseillé de désactiver la synchronisation automatique de l'heure.

Désactiver (**Clock Sync.Off**) ou activer (**Clock Sync.On**) la synchronisation automatique de l'heure à l'aide des boutons fléchés.

Réglage de l'heure et de la date



20008

La valeur à régler est marquée par les flèches. Procéder au réglage souhaité avec les boutons fléchés.

Logique d'allumage

Voir le manuel de l'Infotainment System.

Réglage de la langue

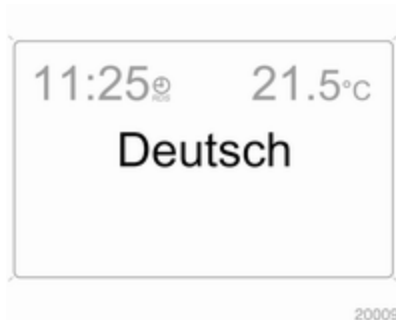

Il est possible de sélectionner la langue de certaines fonctions.

Sélectionner la langue souhaitée avec les boutons fléchés.

Réglage des unités de mesure

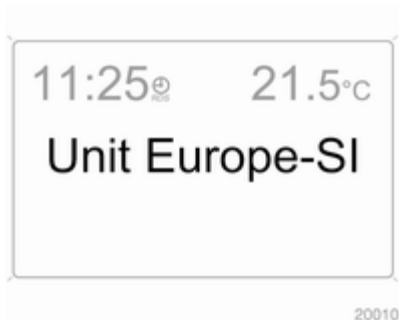

Sélectionner l'unité de mesure souhaitée avec les boutons fléchés.

Affichage d'informations graphique, affichage d'informations couleurs



Affichage de l'heure, de la température extérieure et de la date ou bien des données de l'Infotainment System si celui-ci est allumé ainsi que de la climatisation automatique.

L'affichage Color-Info-Display affiche les informations en couleurs.

Les informations affichées et la manière dont elles sont affichées dépendent de l'équipement du véhicule et des réglages.

Sélection des fonctions

L'affichage permet d'effectuer les fonctions et les réglages de l'Infotainment System ainsi que de la climatisation automatique.

Pour ce faire, utiliser les menus et boutons, la commande multifonction de l'Infotainment System ou la molette de réglage gauche au volant.

Sélection avec les boutons de l'Infotainment System

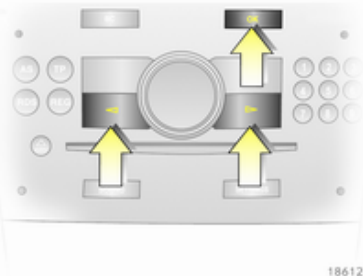

Sélectionner les options via les menus et les boutons de l'Infotainment System. Le bouton OK permet de sélectionner l'option voulue ou de confirmer une commande.

Pour quitter un menu, appuyer sur le bouton avec flèche gauche ou droite jusqu'à l'apparition de **Retour** ou **Main**, puis effectuer une sélection.

Sélection avec la commande multifonction



Pour mettre en surbrillance les options de menu ou les commandes et pour sélectionner les fonctions, tourner la commande multifonction.

Pour sélectionner l'option en surbrillance ou confirmer une commande, appuyer sur la commande multifonction.

Pour quitter un menu, tourner la commande multifonction jusqu'à l'apparition de **Retour** ou **Main**, puis effectuer une sélection.

Sélection avec la molette gauche du volant



Sélectionner le point de menu en le faisant tourner.

Pour sélectionner le marquage ou confirmer les commandes, appuyer sur la molette.

Gammes de fonctions



Il y a une page principale (Main) pour chaque gamme de fonctions, celle-ci est sélectionnée au bord supérieur de l'affichage (pas sur Infotainment System CD 30 ou le Mobile Phone Portal) :

- Audio,
- Navigation,
- Téléphone,
- Ordinateur de bord.

Réglages du système



20013

Appuyer le bouton **Main** de l'Infotainment System.

Appuyer sur le bouton **Settings** de l'Infotainment System. Sur l'Infotainment System CD 30, aucun menu ne peut être sélectionné.

Réglage de l'heure et de la date



20014

Sélectionner l'option **Heure, Date** dans le menu **Préréglages**.

Sélectionner les options souhaitées et procéder aux réglages.

Changer l'heure peut également changer l'heure du système de navigation.

Synchronisation automatique de l'heure

Le signal RDS de la plupart des émetteurs FM règle l'heure automatiquement.

Quelques émetteurs n'envoient pas de signal d'heure correcte. Il est alors conseillé de désactiver la synchronisation automatique de l'heure.

La fonction est activée en cochant la case devant **Synchro autom. de l'heure** dans le menu **Heure, Date**.

Réglage de la langue



20015

Il est possible de sélectionner la langue de certaines fonctions.

Sélectionner l'option **Langue** dans le menu **Préréglages**.

Sélectionner la langue souhaitée.



20016

La sélection est indiquée par le symbole ▶ en face de l'option de menu.

Sur les systèmes vocaux, après avoir modifié le réglage de la langue d'affichage, le système demande si la langue de la voix doit également être modifiée ; voir le manuel de l'Infotainment System.

Réglage des unités de mesure



20017

Sélectionner l'option **Unités** dans le menu **Préréglages**.

Sélectionner l'unité souhaitée.

L'option sélectionnée est indiquée par le symbole ● en face de l'option de menu.

Réglage du contraste (Graphic-Info-Display)

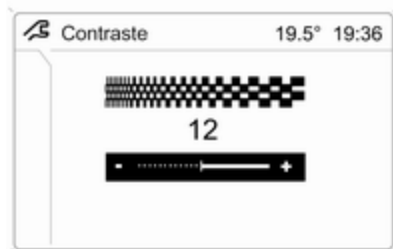

20018

Sélectionner l'option **Contraste** dans le menu **Préréglages**.

Confirmer le réglage souhaité.

Réglage du mode d'affichage

La luminosité de l'affichage dépend de l'éclairage de l'habitacle. Des réglages supplémentaires peuvent être effectués comme suit :

Sélectionner l'option **Jour / Nuit** dans le menu **Préréglages**.

Automatique adaptation des couleurs en fonction de l'éclairage extérieur.

Toujours design jour texte noir ou en couleur sur un fond clair.

Toujours design nuit texte blanc ou en couleur sur un fond sombre.

La sélection est indiquée par le symbole ● en face de l'option de menu.

Logique d'allumage

Voir le manuel de l'Infotainment System.

Messages du véhicule

Les messages apparaissent sur l'affichage du tableau de bord ou sont signalés sous forme d'avertissement sonore. Les messages du Check-Control s'affichent sur l'Info-Display. Certains apparaissent sous forme abrégée. Confirmer les messages d'avertissement à l'aide du bouton multifonction ↵ 98, ↵ 100.

Signaux sonores avertisseurs

Lors du démarrage du moteur ou en roulant

- En cas d'absence de la clé électronique ou si celle-ci n'a pas été reconnue.
- En cas de ceinture de sécurité non bouclée.
- Si une porte ou le hayon n'est pas correctement fermé lors du démarrage.

- Si une vitesse donnée est dépassée alors que le frein de stationnement est serré.
- En cas de dépassement d'une vitesse programmée en usine.
- Si le véhicule est équipé d'une boîte manuelle automatisée et que la porte du conducteur est ouverte quand le moteur tourne, qu'un rapport est engagé et que la pédale de frein n'est pas enfoncée.

Quand le véhicule est à l'arrêt et que la porte du conducteur est ouverte

- Quand la clé de contact est dans la serrure de contact.
- Avec l'éclairage extérieur allumé.
- Avec système Open&Start et boîte automatique, quand le levier sélecteur n'est pas en position P.
- Sur la boîte manuelle automatisée, si le frein de stationnement n'est pas serré et qu'aucun rapport n'est engagé lorsque le moteur est arrêté.

Tension de la batterie

Faible tension de pile de la télécommande radio ou de la clé électronique. Sur les véhicules sans Check-Control, le message **InSP3** apparaît dans l'affichage du tableau de bord. Remplacer la pile ↪ 28, ↪ 29.

Contacteur des feux stop

Les feux stop ne s'allument pas lors du freinage. Faire immédiatement remédier à la cause de la défaillance par un atelier.

Niveau de liquide de refroidissement du moteur



20019

Niveau bas du liquide dans le circuit de refroidissement moteur. Vérifier immédiatement le liquide de refroidissement ↪ 164.

Purge du filtre à gazole (diesel)

S'il y a de l'eau dans le filtre à gazole (diesel), le message **InSP4** apparaît au tableau de bord. Prendre contact avec un atelier.

Éclairage

Les principaux feux extérieurs, y compris les câbles et les fusibles, sont surveillés. En cas d'emploi d'une remorque, l'éclairage de celle-ci est également surveillé. Les remorques avec éclairage LED doivent disposer d'un adaptateur qui permette une surveillance des feux comme pour des ampoules traditionnelles.



20020

L'éclairage défaillant est indiqué sur l'affichage d'informations ou le message **InSP2** s'affiche sur le tableau de bord.

Alarme antivol

Défaillance du système d'alarme antivol. Faire remédier à la cause du problème par un atelier.

Pression des pneus



20021

Sur les véhicules dotés d'un système de surveillance de la pression des pneus, un message indique la roue à vérifier lorsque la pression est trop basse.

Réduire la vitesse, vérifier la pression de gonflage à la première occasion. Système de surveillance de la pression des pneus ↗ 186. Vérifier la pression des pneus ↗ 185, ↗ 219.



20022

En cas de perte de pression considérable, un message indique la roue concernée.

Quitter la circulation le plus rapidement possible sans créer de danger pour les autres véhicules. S'arrêter et vérifier les pneus. Montage de la roue de secours ↗ 192. Avec des pneus à roulage à plat, la vitesse maximale

autorisée est de 80 km/h. Remarques
↪ 184. Système de surveillance de la
pression des pneus ↪ 186.

Niveau de liquide de lave-glace

Niveau bas de liquide de lave-glace.
Appoint de liquide de lave-glace
↪ 165.

Ordinateur de bord

Ordinateur de bord dans l'affichage d'informations de bord

Pour afficher les données, appuyer
sur le bouton **BC** de l'Infotainment
System ou appuyer sur la molette
gauche au volant.

Certaines indications s'affichent de
manière abrégée.

Après sélection d'une fonction audio,
la rangée inférieure de la fonction
choisie de l'ordinateur de bord reste
affichée.

Consommation instantanée

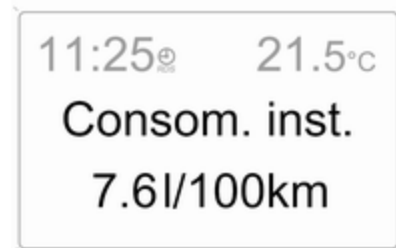

Affiche la consommation instantanée.
À basse vitesse, la consommation
par heure est affichée.

Consommation moyenne

Affiche la consommation moyenne.
La mesure peut être redémarrée à
tout moment.

Consommation absolue

Affiche le carburant consommé. La
mesure peut être redémarrée à tout
moment.

Vitesse moyenne

Affiche la vitesse moyenne. La mesure peut être redémarrée à tout moment.

Les arrêts avec coupure du contact pendant le voyage ne sont pas pris en compte.

Distance parcourue

Affiche la distance parcourue. La mesure peut être redémarrée à tout moment.

Autonomie

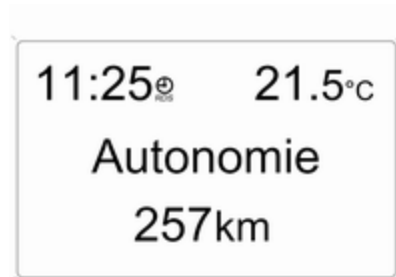

20005

L'autonomie est calculée à partir du contenu du réservoir et de la consommation actuelle. L'affichage donne des valeurs moyennes.

Après avoir rajouté du carburant, l'autonomie est automatiquement mise à jour après un bref instant.

Si le niveau de carburant dans le réservoir est bas, le message **Autonomie** apparaît sur l'affichage.

Lorsque le réservoir de carburant est presque vide, le message **Faire le plein** apparaît sur l'affichage.

Chronomètre

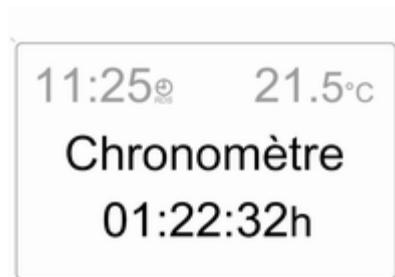

20024

Sélectionner la fonction. Une pression sur le bouton **OK** ou la molette de gauche au volant démarre ou arrête le chronomètre.

Redémarrer l'ordinateur de bord

La mesure ou le calcul des informations suivantes de l'ordinateur de bord peut être redémarré :

- consommation moyenne ;
- consommation absolue ;
- vitesse moyenne ;
- distance parcourue ;
- chronomètre.

Sélectionner les informations d'ordinateur de bord souhaitées ↵ 98. Pour redémarrer, appuyer pendant environ 2 secondes sur le bouton **OK** ou la molette de gauche.

Ordinateur de bord dans l'affichage d'informations graphique ou dans l'affichage d'informations en couleurs

La page principale (Main) de l'ordinateur de bord informe sur l'autonomie, la consommation instantanée et la consommation moyenne du **OB 1**.

Pour afficher les autres données de conduite de l'ordinateur de bord, appuyer sur le bouton **OB** de l'Infotainment System ; sur l'affichage, sélectionner le menu Ordinateur de bord ou appuyer sur la molette gauche au volant.

Dans le menu Ordinateur de bord, sélectionner **OB 1** ou **OB 2**.

Autonomie



L'autonomie est calculée à partir du contenu du réservoir et de la consommation actuelle. L'affichage donne des valeurs moyennes.

Après avoir rajouté du carburant, l'autonomie est automatiquement mise à jour après un bref instant.



Si le niveau de carburant dans le réservoir est bas, le message **Autonomie** apparaît sur l'affichage.

Lorsque le réservoir de carburant est presque vide, le message **Faire le plein, svp.** apparaît sur l'affichage.

Le système de navigation vous aidera à trouver la station-service la plus proche. Voir le mode d'emploi de l'Infotainment System pour de plus amples informations.

Consommation instantanée

Affichage de la consommation instantanée. À basse vitesse, la consommation par heure est affichée.

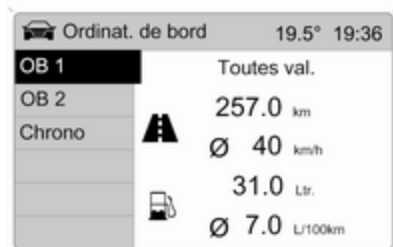

20027

Distance parcourue

Affiche la distance parcourue. La mesure peut être redémarrée à tout moment.

Vitesse moyenne

Affiche la vitesse moyenne. La mesure peut être redémarrée à tout moment.

Les arrêts avec coupure du contact pendant le voyage ne sont pas pris en compte.

Consommation absolue

Affiche le carburant consommé. La mesure peut être redémarrée à tout moment.

Consommation moyenne

Affiche la consommation moyenne. La mesure peut être redémarrée à tout moment.

Redémarrer l'ordinateur de bord

La mesure ou le calcul des informations suivantes de l'ordinateur de bord peut être redémarré :

- distance parcourue ;
- vitesse moyenne ;
- consommation absolue ;
- consommation moyenne.

Sélectionner **OB 1** ou **OB 2** dans le menu **Ordinat. de bord**.



20028

Les informations de deux ordinateurs de bord peuvent être réinitialisées séparément, ce qui permet d'évaluer des données sur des espaces de temps différents.

Sélectionner et confirmer les informations d'ordinateur de bord souhaitées.



20029

Pour remettre à zéro toutes les informations d'un ordinateur de bord, sélectionner l'option de menu **Toutes val.**

Chronomètre



Sélectionner l'option **Chronomètre** dans le menu **Ordinat. de bord.**

Pour démarrer, sélectionner l'option de menu **Départ**. Pour arrêter, sélectionner l'option de menu **Arrêt**.

Pour remettre les informations à zéro, sélectionner l'option de menu **R.A.Z.**

Dans le menu **Options**, il est possible de sélectionner l'affichage correspondant du chronomètre :

Temps conduite sans arrêts

On mesure le temps durant lequel le véhicule est en mouvement. Les temps d'arrêt ne sont pas pris en compte.

Temps conduite avec arrêts

On mesure le temps durant lequel le véhicule est en mouvement. On tient compte également des temps d'arrêt quand le contact est mis.

Temps de conduite

C'est le temps écoulé entre la mise en marche manuelle via **Départ** et l'arrêt manuel via **R.A.Z.**

Pression des pneus



20031

Sélectionner l'option **Pneus** dans le menu **Ordinat. de bord**.

La pression actuelle de chaque pneu est indiquée.

Autres remarques ↪ 186.

Éclairage

Feux extérieurs	113
Éclairage intérieur	118
Fonctions spéciales d'éclairage .	119

Feux extérieurs Commutateur d'éclairage

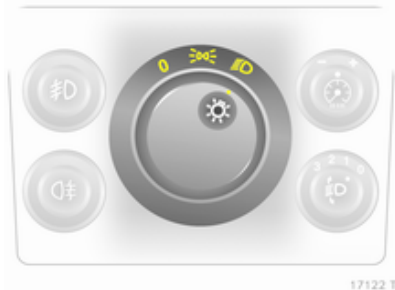

17122 T

Tourner le commutateur d'éclairage :

- 0 = Arrêt
- ☞☞ = Feux de position
- ☞D = Feux de croisement

Témoin ☞☞ ⇨ 96.

Si le contact est coupé alors que les feux de croisement sont allumés, seuls les feux de position restent allumés.

Commande automatique des feux

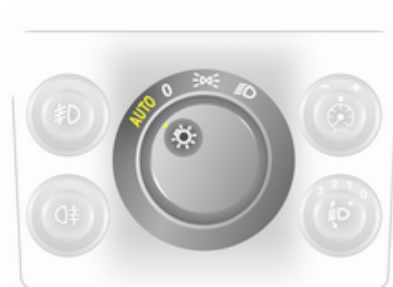

17123 T

Mettre le commutateur d'éclairage sur **AUTO** : Quand le moteur tourne, l'éclairage extérieur s'allume si la lumière extérieure est faible.

Pour des raisons de sécurité, le commutateur d'éclairage doit toujours demeurer en position **AUTO**.

Passer le commutateur d'éclairage sur ☞D si la visibilité est mauvaise à cause de brouillard ou de brume.

Feux de route

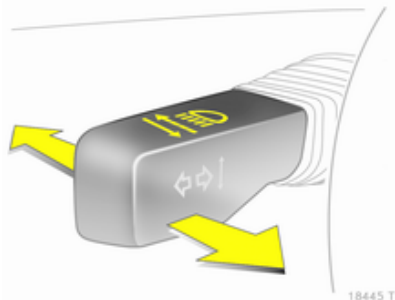

Passage des feux de croisement aux feux de route : pousser la manette vers l'avant.

Retour aux feux de croisement : pousser de nouveau la manette vers l'avant ou la tirer vers le volant.

Appel de phares

Actionner l'appel de phares : tirer la manette vers le volant.

Réglage de la portée des phares

Réglage manuel de la portée des phares



Adapter la portée des phares à la charge du véhicule pour éviter l'éblouissement : sortir le bouton en appuyant dessus et le tourner dans la position souhaitée.

Véhicules sans correcteur d'assiette automatique

- 0 = Sièges avant occupés
- 1 = Tous les sièges occupés

- 2 = Tous les sièges occupés et charge dans le coffre
- 3 = Siège du conducteur occupé et charge dans le coffre

Véhicules avec correcteur d'assiette automatique

- 0 = Sièges avant occupés
- 1 = Tous les sièges occupés
- 1 = Tous les sièges occupés et charge dans le coffre
- 2 = Siège du conducteur occupé et charge dans le coffre

Réglage automatique de la portée des phares

La portée des phares est réglée automatiquement en fonction de la charge du véhicule.

Phares pour conduite à l'étranger

Les phares asymétriques assurent une meilleure vue du bord de la route du côté passager.

Dans les pays où le sens de circulation n'est pas le même, il est nécessaire de régler correctement les phares pour ne pas éblouir les véhicules roulant en sens inverse.

Véhicules équipés de phares à halogène

Faire régler les phares par un atelier.

Véhicules avec éclairage directionnel adaptatif

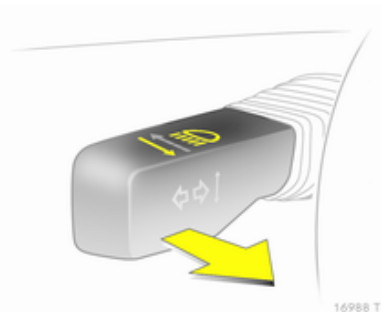

Adapter le faisceau des phares :

1. Tirer la manette et la maintenir.
2. Mettre le contact.
3. Un signal sonore retentit au bout de 3 secondes environ.

Témoin  97.

Feux de jour

Lorsque le contact mis et que le commutateur d'éclairage est réglé sur **O** ou **AUTO**, les feux de position sont allumés. Lorsque le moteur tourne, les phares s'allument.

Sur les véhicules sans feux de croisement automatiques, **D** doit être activé pour éclairer le tableau de bord s'il fait sombre.

Les feux de jour s'éteignent quand le contact est coupé.

Éclairage directionnel adaptatif

L'éclairage directionnel adaptatif doublé de phares bi-xénon assure un meilleur éclairage en virage et améliore la portée des phares.

Éclairage en virage

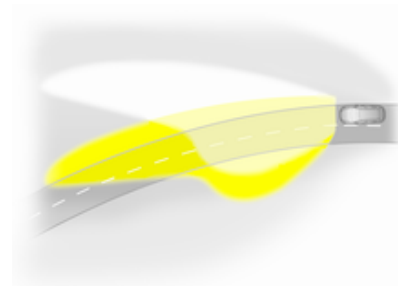

Le faisceau lumineux pivote en fonction de la position du volant et de la vitesse.

Éclairage pour autoroute

En roulant à vitesse élevée et en ligne droite, le faisceau lumineux se règle automatiquement un peu plus haut, augmentant ainsi la portée des phares.

Témoin  97.

Feux de détresse



Actionnement avec le bouton .

Les feux de détresse s'activent automatiquement en cas de déploiement de l'airbag.

Clignotants de changement de direction et de file

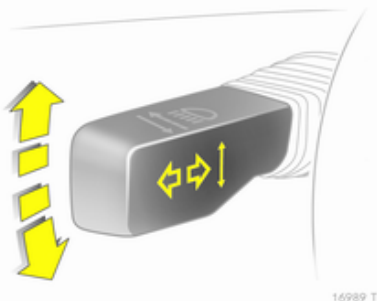

Manette = Clignotants droits

vers le haut

Manette = Clignotants gauches

vers le bas

La manette revient toujours à la position initiale.

En actionnant la manette au-delà de la résistance, le clignotant de changement de direction et de file reste

enclenché en permanence. Le clignotant s'éteint automatiquement en redressant le volant.

Pour un triple clignotement, par exemple pour changer de file de circulation, pousser la manette jusqu'à sentir une résistance et la relâcher.

Pour un clignotement plus long, pousser la manette jusqu'à sentir une résistance et la maintenir dans cette position.

Arrêter manuellement les clignotants en déplaçant légèrement la manette.

Phares antibrouillard

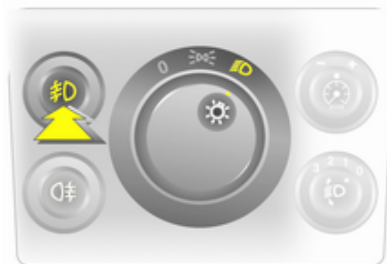

Les phares antibrouillard s'allument uniquement avec le contact mis et les feux de position ou les phares allumés.

Actionnement avec le bouton .

Feux antibrouillard



Le feu antibrouillard arrière s'allume uniquement avec le contact d'allumage mis et si les feux de position (avec les phares antibrouillard) ou les phares sont allumés.

Actionnement avec le bouton .

Le feu antibrouillard arrière du véhicule est désactivé lorsqu'une remorque est tractée.

Feux de stationnement

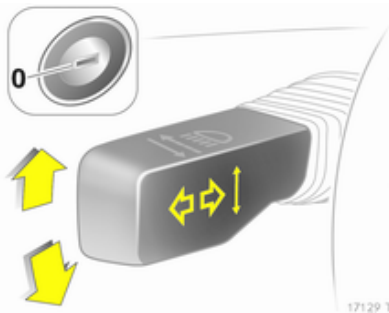

Lors du stationnement, les feux de stationnement peuvent être allumés d'un côté :

1. Commutateur d'éclairage sur **0** ou **AUTO**.
2. Contact coupé.
3. Relever à fond la manette des clignotants (feu de stationnement droit) ou l'abaisser à fond (feu de stationnement gauche.)

Confirmation par signal sonore et via le témoin du clignotant correspondant.

Pour arrêter le feu de stationnement, mettre le contact ou basculer la manette des clignotants dans l'autre direction.

Feux de recul

Le feu de recul s'allume lorsque le contact est mis et que la marche arrière est engagée.

Caches de phares embués

L'intérieur des couvre-phares peut s'embuer brièvement si le temps est humide, s'il pleut fortement ou après un lavage de voiture. La buée disparaît rapidement ; pour accélérer le processus, allumer les phares.

Éclairage intérieur

Commande d'éclairage du tableau de bord



17130 T

Luminosité réglable lorsque l'éclairage extérieur est allumé : Désenclenquer le bouton ☀ en appuyant dessus et le tourner à gauche ou à droite jusqu'à ce que la luminosité souhaitée soit obtenue.

Éclairage intérieur

Les plafonniers avant et central s'allument automatiquement en montant et descendant du véhicule et s'éteignent au bout d'un certain temps.

Plafonnier avant

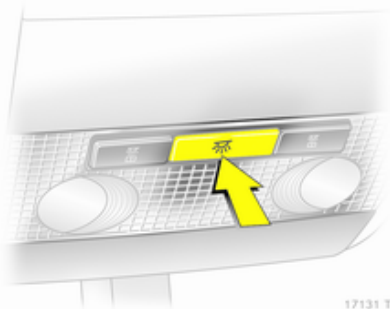

17131 T

Actionnement avec le bouton ☀.

Plafonniers central et arrière

Il existe deux versions.

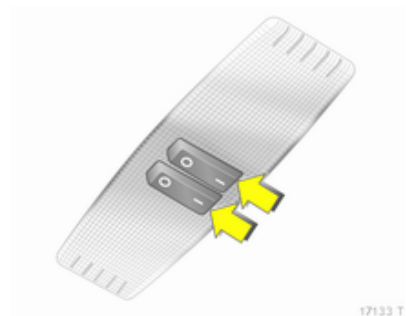

17133 T

Actionnement avec commutateur (I = marche, 0 = arrêt, position centrale = éclairage automatique).

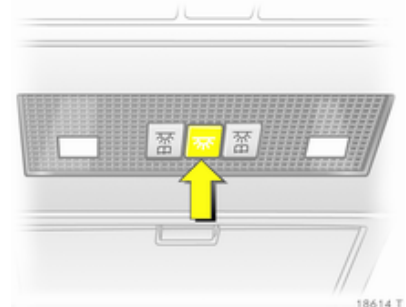

18614 T

Désactivation avec le bouton ☀.

Spots de lecture

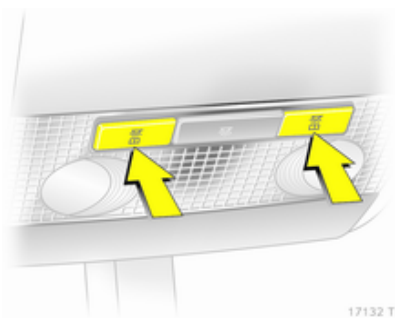

Actionnement avec les boutons **ON** ou avec le commutateur (1 = marche, 0 = arrêt, position centrale = automatique).

Éclairage de pare-soleil

L'éclairage s'allume quand le cache est ouvert.

Fonctions spéciales d'éclairage

Éclairage de la console centrale

Spot dans le boîtier du rétroviseur intérieur. Éclairage de la console centrale, réglé automatiquement en fonction de la luminosité extérieure.

Éclairage pour entrer dans le véhicule

Après le déverrouillage du véhicule, l'éclairage du tableau de bord et de la plaque minéralogique s'allume pendant quelques secondes.

Prendre la route ➔ 16.

Éclairage pour quitter le véhicule

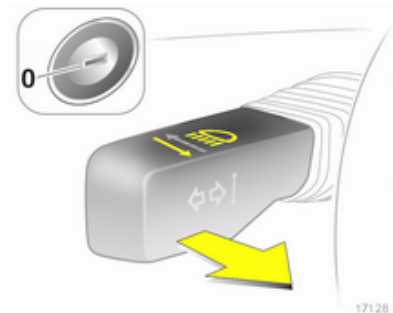

Les phares et les feux de recul s'allument pendant environ 30 secondes après leur enclenchement et la fermeture de la porte conducteur.

Activation

1. Couper le contact.
2. Retirer la clé de contact.
3. Ouvrir la porte du conducteur.
4. Tirer la manette des clignotants vers le volant.
5. Fermer la porte du conducteur.

Si la porte du conducteur n'est pas fermée, la lumière s'éteint au bout de deux minutes.

En tirant la manette de clignotants lorsque la porte conducteur est ouverte, la lumière s'éteint immédiatement.

Protection contre la décharge de la batterie

L'ensemble de l'éclairage intérieur s'éteint automatiquement au bout d'environ 10 minutes, quand le contact est coupé pour ne pas décharger la batterie.

Climatisation

Systèmes de climatisation	121
Bouches d'aération	128
Maintenance	129

Systèmes de climatisation

Chauffage et ventilation

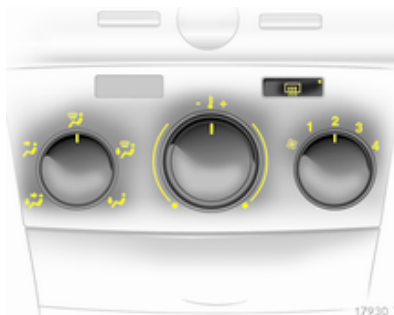





Commandes pour :

- Répartition de l'air
- Température
- Vitesse de soufflerie

Lunette arrière chauffante  ➔ 43.

Répartition de l'air

-  = vers la tête et les pieds
-  = vers la tête

-  = vers le pare-brise et les vitres latérales avant
-  = vers le pare-brise, les vitres latérales avant et les pieds
-  = vers les pieds

Des positions intermédiaires sont possibles.

Température

- rouge = chaud
- bleu = froid



Le chauffage n'est vraiment efficace que lorsque le moteur a atteint sa température normale de fonctionnement.

Vitesse de soufflerie

Régler le débit d'air en sélectionnant la vitesse de soufflerie souhaitée.

Désembuage et dégivrage des vitres

- Régler la commande de répartition de l'air sur ,
- Commutateur de température sur le niveau le plus chaud.

- Régler la vitesse de soufflerie au maximum.
- Activer la lunette arrière chauffante .
- Ouvrir les bouches d'aération latérales selon les besoins et les diriger vers les vitres latérales.
- Pour réchauffer en même temps l'espace pour les pieds, placer la commande de répartition de l'air sur .

Climatisation



En plus, le système de chauffage et de ventilation, la climatisation offre les fonctions suivantes :

-  = Refroidissement
-  = Recyclage d'air

Refroidissement

Activé avec le bouton , uniquement lorsque le moteur et la soufflerie tournent.

Le système de climatisation refroidit et déshumidifie (assèche) l'air à partir d'une certaine température extérieure. Il peut alors se former de la condensation qui se traduit par un écoulement sous le véhicule.

Si aucun refroidissement ni aucune déshumidification ne sont souhaités, éteindre le refroidissement pour économiser le carburant.

Recyclage d'air

Actionnement avec le bouton .



Attention

Le système de recyclage d'air réduit le renouvellement de l'air intérieur. En utilisation sans refroidissement, l'humidité de l'air augmente et les vitres peuvent se recouvrir de buée. On observe une baisse de la qualité de l'air, ce qui peut se traduire par des signes de fatigue chez les passagers.

Répartition d'air sur  : le recyclage d'air est désactivé.

Refroidissement maximal

Ouvrir brièvement les vitres pour évacuer rapidement l'air chaud.

- Refroidissement  en marche.
- Recyclage d'air  en marche.
- Régler la commande de répartition de l'air sur .
- Placer le commutateur de température sur le niveau le plus froid.
- Régler la vitesse de soufflerie au maximum.
- Ouvrir toutes les bouches.

Désembuage et dégivrage des vitres

- Refroidissement ☀ en marche.
- Régler la commande de répartition de l'air sur 🚗.
- Commutateur de température sur le niveau le plus chaud.
- Régler la vitesse de soufflerie au maximum.
- Activer la lunette arrière chauffante 🚗.
- Ouvrir les bouches d'aération latérales selon les besoins et les diriger vers les vitres latérales.
- Pour réchauffer en même temps l'espace pour les pieds, placer la commande de répartition de l'air sur 🚗.

Climatisation automatique

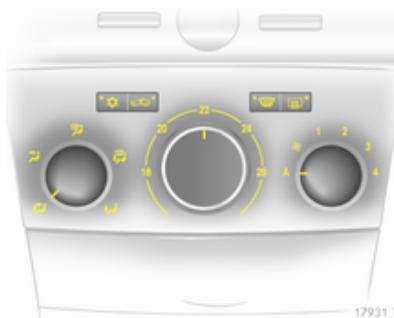

Commandes pour :

- Répartition de l'air
- Température
- Vitesse de soufflerie
- ☀ = Refroidissement
- 🚗 = Recyclage d'air
- 🚗 = Désembuage et dégivrage

Lunette arrière chauffante 🚗 ⇨ 43.

La température présélectionnée est automatiquement régulée. En mode automatique, la soufflerie régule automatiquement le débit d'air.

Mode Automatique

Réglage de base en vue d'un confort maximum :

- Régler la commande de soufflerie sur **A**.
- Régler la commande de répartition d'air selon les besoins.
- Présélectionner la température souhaitée.
- Refroidissement ☀ en marche.
- Ouvrir toutes les bouches d'aération.

Répartition de l'air

🚗 = vers la tête et les pieds

🚗 = vers la tête

🚗 = vers le pare-brise et les vitres latérales avant

🚗 = vers le pare-brise, les vitres latérales avant et les pieds

🚗 = vers les pieds

Des positions intermédiaires sont possibles.

Présélection de la température

Régler la commande de température sur le niveau souhaité. Des positions intermédiaires sont possibles.

Pour garantir un confort maximal, ne faire varier la température que progressivement.

Dans les positions extrêmes, aucune régulation de la température n'a lieu. La climatisation fonctionne avec la puissance de refroidissement ou de chauffage maximale.

Le chauffage n'est vraiment efficace que lorsque le moteur a atteint sa température normale de fonctionnement.

Vitesse de soufflerie

En mode automatique **A**, la soufflerie régule automatiquement le débit d'air. Au besoin, le débit d'air peut être ajusté.

Refroidissement

Activé avec le bouton , uniquement lorsque le moteur et la soufflerie tournent.

Le système de climatisation refroidit et déshumidifie (assèche) l'air à partir d'une certaine température extérieure. Il peut alors se former de la condensation qui se traduit par un écoulement sous le véhicule.

Si aucun refroidissement ni aucune déshumidification ne sont souhaités, éteindre le refroidissement pour économiser le carburant.

Recyclage d'air



Le recyclage d'air est commandé avec le bouton .

Attention

Le système de recyclage d'air réduit le renouvellement de l'air intérieur. En utilisation sans refroidissement, l'humidité de l'air augmente et les vitres peuvent se recouvrir de buée. On observe une baisse de la qualité de l'air, ce qui peut se traduire par des signes de fatigue chez les passagers.

Refroidissement maximal

Ouvrir brièvement les vitres pour évacuer rapidement l'air chaud.



- Refroidissement  en marche.
- Régler la commande de répartition de l'air sur .
- Régler la commande de température sur le niveau souhaité.
- Régler la commande de soufflerie sur **A**.
- Ouvrir toutes les bouches.

Le système de climatisation permet d'atteindre la valeur sélectionnée en mettant automatiquement le système de refroidissement en position maximale.

Lorsque la commande de température est réglée au minimum, le système de refroidissement fonctionne au maximum en permanence. Le système est automatiquement réglé sur recyclage d'air lorsque la climatisation est activée.

Désembuage et dégivrage des vitres

- Refroidissement  en marche.

- Appuyer sur le bouton  : en position **A**, la soufflerie passe automatiquement en vitesse maximale, la répartition d'air est dirigée vers le pare-brise.
- Commutateur de température sur le niveau le plus chaud.
- Activer la lunette arrière chauffante .

Climatisation électronique



Commandes pour :

- Température
- Répartition de l'air et sélection de menu
- Vitesse de soufflerie

AUTO = Mode Automatique

 = recyclage d'air

 = désembuage et dégivrage

Lunette arrière chauffante  ↪ 43.

La température présélectionnée est automatiquement régulée. En mode automatique, la vitesse de la soufflerie et la répartition de l'air régulent automatiquement le débit d'air.

Le système peut être réglé manuellement avec les commandes de répartition de l'air et de débit.



20032

Les données s'affichent sur l'Info-Display. Les modifications de réglages sont brièvement affichées sur l'Info-Display, superposées sur le menu actuellement affiché.

Le système de climatisation automatique fonctionne uniquement avec le moteur en marche.

Pour un fonctionnement correct, ne pas couvrir le capteur sur le tableau de bord.

Mode Automatique

Réglage de base en vue d'un confort maximum :

- Appuyer sur le bouton **AUTO**.
- Ouvrir toutes les bouches d'aération.
- **Climatisation** en marche.
- Régler la température souhaitée.

Présélection de la température

La température peut être réglée à la valeur désirée.

Pour garantir un confort maximal, ne faire varier la température que progressivement.

Si la température minimum est réglée, **Lo** apparaît sur l'affichage et la climatisation automatique fournit le refroidissement maximum.

Si la température maximum est réglée, **Hi** apparaît sur l'affichage et la climatisation automatique fournit le chauffage maximum.



Vitesse de soufflerie

La vitesse de soufflerie sélectionnée est indiquée par le symbole  et un chiffre sur l'affichage.

Si la soufflerie est arrêtée, la climatisation l'est également.

Pour revenir en mode automatique : Appuyer sur le bouton **AUTO**.

Désembuage et dégivrage des vitres

Appuyer sur le bouton ,  apparaît sur l'affichage.

La température et la répartition d'air se règlent automatiquement et la soufflerie fonctionne à grande vitesse.

Pour revenir en mode automatique : appuyer sur le bouton  ou le bouton **AUTO**.

Activer la lunette arrière chauffante .

Réglages manuels du menu Climat

Les réglages de la climatisation automatique peuvent être modifiés grâce à la commande centrale, aux boutons et aux menus affichés.

Pour afficher le menu, appuyer sur la commande centrale. Le menu **Air conditionné** apparaît sur l'affichage.

Les différentes options de menu sont sélectionnées en tournant et en appuyant sur la commande centrale.

Pour quitter un menu, tourner la commande centrale jusqu'à ce que **Retour** ou **Main** s'affiche, puis effectuer une sélection.

Répartition de l'air

Tourner la commande centrale. Le menu **Répartit. d'air** est activé et affiche les réglages de répartition de l'air possibles :

Vers le haut	=	vers le pare-brise et les vitres latérales avant.
Au centre	=	vers les passagers.
Vers le bas	=	vers les pieds.

Le menu **Répartit. d'air** peut aussi être appelé via le menu **Air conditionné**.

Retour à la répartition d'air automatique : Désactiver le réglage correspondant ou appuyer sur le bouton **AUTO**.

Refroidissement

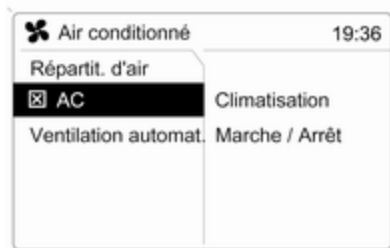

20310

Dans le menu **Air conditionné**, sélectionner l'option **AC** et allumer ou éteindre le refroidissement.

Le système de climatisation refroidit et déshumidifie (assèche) l'air à partir d'une certaine température exté-

rieure. Il peut alors se former de la condensation qui se traduit par un écoulement sous le véhicule.

Si aucun refroidissement ni aucune déshumidification ne sont souhaités, éteindre le refroidissement pour économiser le carburant. **Eco** apparaît sur l'affichage.

Régulation de la soufflerie en mode automatique

La régulation de la soufflerie en mode automatique peut être modulée.

Dans le menu **Ventilation automat.**, sélectionner l'option **Air conditionné** et choisir le comportement de régulation souhaité pour la soufflerie.

Mode de recyclage d'air manuel

Le recyclage d'air manuel est commandé avec le bouton .

⚠ Attention

Le système de recyclage d'air réduit le renouvellement de l'air intérieur. En utilisation sans refroidissement, l'humidité de l'air aug-

mente et les vitres peuvent se recouvrir de buée. On observe une baisse de la qualité de l'air, ce qui peut se traduire par des signes de fatigue chez les passagers.

Climatisation avec le moteur à l'arrêt

Lorsque le contact est coupé, la chaleur ou le froid encore présent dans le système peut être utilisé pour la climatisation de l'habitacle.

Appuyer sur le bouton **AUTO**, le contact coupé, **Climat. résiduelle en marche** apparaît brièvement sur l'affichage.

La climatisation résiduelle est limitée dans le temps. Pour un arrêt prématuré, appuyer sur le bouton **AUTO**.

Chauffage auxiliaire

Chauffage d'appoint

Quickheat est un chauffage électrique d'appoint qui chauffe automatiquement l'habitacle plus rapidement.

Chauffage de liquide de refroidissement

Les véhicules à moteur diesel ont un chauffage d'appoint alimenté en carburant qui réchauffe le liquide de refroidissement du moteur lorsque ce dernier tourne.

Bouches d'aération

Bouches d'aération réglables

Le refroidissement d'air étant allumé, au moins une bouche d'aération doit être ouverte pour éviter que l'évaporateur ne givre par manque de circulation d'air.

Bouches d'aération avec molette

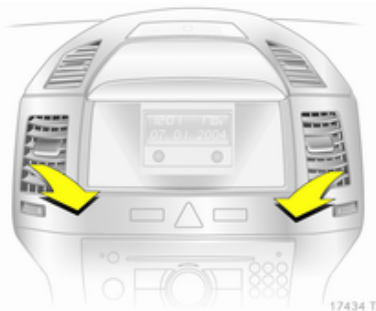

Pour ouvrir la bouche, tourner la molette.

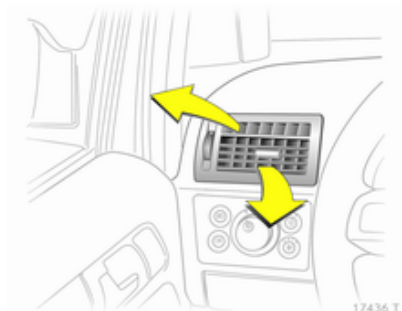

Régler la direction du flux d'air en faisant basculer et pivoter les lamelles.

Bouches d'aération sans molette



Régler la direction du flux d'air en faisant basculer et pivoter les lamelles. Pour fermer la bouche d'aération, diriger les lamelles vers le bas.

Attention

Ne pas attacher d'objet aux lamelles des bouches d'aération. Risque de dommage et de blessure en cas d'accident.

Bouches d'aération rigides

D'autres bouches d'aération se trouvent sous le pare-brise et les vitres latérales ainsi que dans les espaces pour les pieds.

Maintenance

Entrée d'air

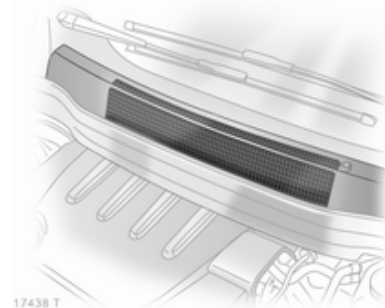

Les entrées d'air dans le compartiment moteur, à l'extérieur devant le pare-brise, ne doivent pas être encombrées. Le cas échéant, enlever les feuilles, les saletés ou la neige.

Filtre à pollen

Le filtre à pollen nettoie l'air provenant de l'extérieur des poussières et des particules telles que pollens et spores.

Fonctionnement normal de la climatisation

Pour assurer un fonctionnement parfait et constant, faire fonctionner le système de refroidissement une fois par mois pendant quelques minutes, quel que soit le temps ou la saison. Le refroidissement n'est pas possible quand la température extérieure est trop basse.

Service

Pour une puissance de refroidissement optimale, l'entretien du système de climatisation est recommandé une fois par an, la première fois trois ans après la première immatriculation, et comprend :

- Test de fonctionnement et de pression.
- Fonctionnement du chauffage.
- Vérification de l'étanchéité.
- Contrôle de la courroie d'entraînement.

- Nettoyage du condenseur et de la purge d'évaporateur.
- Contrôle des performances.

Conduite et utilisation

Conseils de conduite	131
Démarrage et utilisation	131
Gaz d'échappement	134
Boîte automatique	135
Boîte manuelle	140
Boîte manuelle automatisée	141
Freins	145
Systèmes de contrôle de conduite	147
Régulateur de vitesse	149
Systèmes de détection d'objets ..	150
Carburant	151
Attache-remorque	156

Conseils de conduite

Contrôle du véhicule

Ne jamais rouler avec le moteur arrêté

De nombreux systèmes ne fonctionneront plus dans ce cas (p. ex. le servofrein, la direction assistée). Conduire de cette façon constitue un danger pour vous et pour les autres.

Pédales

Afin d'empêcher le blocage de la pédale, la zone sous les pédales ne doit pas être recouverte d'un tapis.

Démarrage et utilisation

Rodage d'un véhicule neuf

Pendant les premiers déplacements, ne pas effectuer de freinage d'urgence inutile.

Au cours du premier trajet, de la fumée peut se former en raison de la cire et de l'huile qui s'évaporent du système d'échappement. Stationner le véhicule à l'air libre un moment après le premier trajet et éviter de respirer les vapeurs.

La consommation d'huile moteur et de carburant peut se révéler plus élevée et le processus de nettoyage du filtre à particules peut s'opérer plus fréquemment pendant la période de rodage. Filtre à particules (pour diesel) ⇨ 134.

Positions du commutateur d'allumage

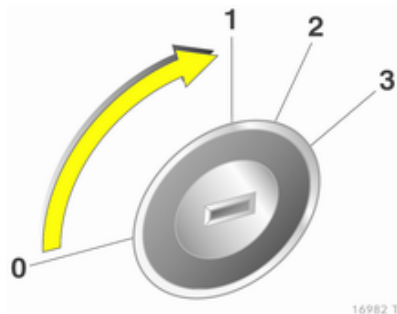

- 0 = Contact coupé
- 1 = Blocage de direction déverrouillé, contact coupé
- 2 = Contact mis, pour moteur diesel : préchauffage
- 3 = Démarrer

Démarrage du moteur

Démarrage avec la serrure de contact

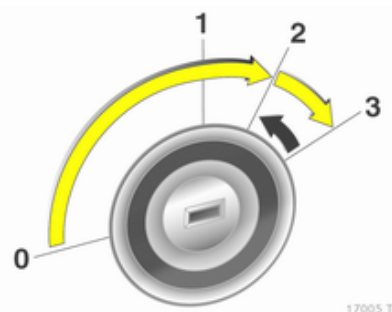

Actionner l'embrayage et le frein, la boîte automatique se trouvant en position **P** (parking) ou **N** (neutre).

Ne pas appuyer sur la pédale d'accélérateur.

Moteurs diesel : tourner la clé en position 2 pour le préchauffage jusqu'à ce que le voyant  s'éteigne.

Tourner brièvement la clé en position 3 et la relâcher quand le moteur tourne.

Avant de redémarrer ou pour arrêter le moteur, ramener la clé de contact en position 0.

Démarrage avec le bouton Start/Stop

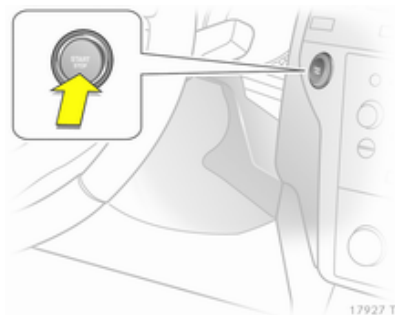

La clé électronique doit se trouver à l'intérieur du véhicule. Actionner l'embrayage et le frein, la boîte automatique se trouvant en position **P** (parking) ou **N** (neutre).

Ne pas appuyer sur la pédale d'accélérateur.

Moteurs diesel : appuyer brièvement sur le bouton pour démarrer le pré-chauffage, faire légèrement tourner le volant pour le déverrouiller, attendre que le voyant  s'éteigne, puis appuyer sur le bouton pendant 1 seconde et le relâcher quand le moteur tourne.

Pour répéter la procédure de démarrage ou pour couper le moteur, appuyer à nouveau sur le bouton.

Démarrage du véhicule à basses températures

Le démarrage du moteur sans chauffage auxiliaire est possible jusqu'à -25 °C pour les moteurs diesel et -30 °C pour les moteurs essence. Il faut juste choisir une huile moteur de viscosité adaptée, le carburant correct, effectuer les entretiens prescrits et avoir une batterie suffisamment chargée. À des températures inférieures à -30 °C, la boîte de vitesses manuelle et la boîte manuelle automatisée ont besoin d'un temps de chauffage d'environ 5 minutes. Le levier sélecteur doit se trouver en position **P** ou **N**.

Coupure d'alimentation en décélération

L'alimentation en carburant est automatiquement coupée en décélération, c'est-à-dire quand le véhicule roule et qu'un rapport est engagé, mais que la pédale d'accélérateur est relâchée.

Stationnement

- Ne pas stationner le véhicule au-dessus d'un sol facilement inflammable. En effet, le sol pourrait s'enflammer en raison de températures élevées du système d'échappement.
- Serrer toujours le frein de stationnement sans actionner le bouton de déverrouillage. Dans une pente ou dans une côte, le serrer aussi fort que possible. Pour réduire l'effort d'actionnement, enfoncer en même temps la pédale de frein.
- Couper le moteur et le contact. Tourner le volant jusqu'à ce que le blocage de la direction s'enclenche (antivol).

- Lorsque le véhicule est sur une route plane ou en côte, engager la première ou mettre le levier sélecteur sur **P** avant de couper le contact. Dans une côte, diriger les roues avant à l'opposé de la bordure du trottoir.

Lorsque le véhicule est stationné dans une descente, engager la marche arrière ou mettre le levier sélecteur sur **P** avant de couper le contact. Diriger les roues avant vers la bordure du trottoir.

- Verrouiller le véhicule et activer le dispositif antivol et l'alarme antivol.

Gaz d'échappement

⚠ Danger

Les gaz d'échappement contiennent du monoxyde de carbone incolore et inodore mais néanmoins nocif. Danger de mort en cas d'inhalation.

Si des gaz d'échappement pénètrent dans l'habitacle, ouvrir les vitres. Faire remédier à la cause de la défaillance par un atelier.

Éviter de rouler avec le coffre ouvert car des gaz d'échappement pourraient pénétrer dans le véhicule.

Filtre à particules (pour diesel)

Le système de filtre à particules pour diesel filtre les particules de suie nocives dans les gaz d'échappement du moteur. Le système dispose d'une fonction d'autonettoyage qui s'effectue automatiquement en roulant. Le

filtre est nettoyé par combustion à haute température des particules de suie retenues. Ce procédé se fait automatiquement dans certaines conditions de conduite et peut durer jusqu'à 25 minutes. Pendant ce temps, la consommation de carburant peut augmenter. Le développement de fumées et d'odeur est normal.



Dans certaines conditions de conduite, par exemple en cas de petits trajets, le système ne peut pas se nettoyer automatiquement.

Lorsque le filtre doit être nettoyé et que les dernières conditions de conduite n'autorisent pas le nettoyage

automatique, le témoin  clignote. Continuer à rouler en gardant le régime moteur au-dessus de 2000 tours par minute. Si nécessaire, rétrograder. Le nettoyage du filtre à particules pour diesel est alors lancé.

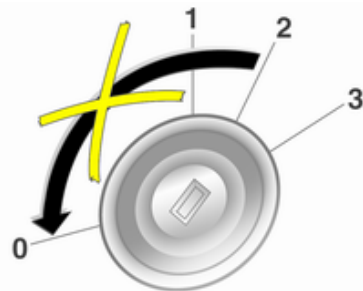



Il n'est pas recommandé d'arrêter le véhicule ou d'éteindre le moteur pendant le nettoyage.

Avertissement

Si le processus de nettoyage est à nouveau interrompu, il y a de grands risques de provoquer de graves dégâts au moteur.

Le nettoyage s'opère plus rapidement lorsque le régime et la charge du moteur sont élevés.



Le témoin  s'éteint dès que l'opération d'autonettoyage est terminée. Si  s'allume également, le nettoyage n'est pas possible ; prendre contact avec un atelier.

Catalyseur

Le catalyseur réduit la quantité de substances nocives dans les gaz d'échappement.

Avertissement

Des qualités de carburant autres que celles mentionnées aux pages ↗ 151, ↗ 213 pourraient endommager le catalyseur ou les composants électroniques.

L'essence non brûlée surchauffe et endommage le catalyseur. Il faut donc éviter d'utiliser excessivement le démarreur, de rouler jusqu'à ce que le réservoir soit vide et de démarrer le moteur en poussant le véhicule ou en le remorquant.

En cas de ratés, de fonctionnement irrégulier du moteur, de réduction des performances du moteur ou d'autres problèmes inhabituels, faire remédier à la cause de la défaillance dès que possible. En cas d'urgence, il est possible de continuer à rouler pendant une brève période, à faible régime et à vitesse réduite.

Boîte automatique

La boîte automatique permet un passage automatique des rapports (mode automatique) et la version avec ActiveSelect permet aussi un passage manuel des vitesses (mode manuel).

Affichage de la transmission



Le mode ou rapport sélectionné est indiqué sur l'affichage de transmission.

Sur les véhicules avec système Open&Start, P clignote sur l'affichage de la transmission quand le contact est coupé si la position **P** n'est pas engagée ou si le frein de stationnement n'est pas serré.

Lorsque le mode Sport est sélectionné,  s'allume.

Lorsque le programme Hiver est sélectionné,  s'allume.

Levier sélecteur

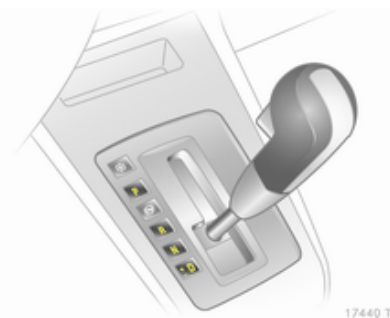



Le levier sélecteur peut uniquement quitter la position **P** ou **N** que si le contact est mis et si la pédale de frein est enfoncée (verrouillage du levier sélecteur).

- P** = Position de stationnement, roues avant bloquées, à n'engager que véhicule à l'arrêt et frein de stationnement serré.
- R** = Marche arrière, à n'engager que véhicule à l'arrêt.
- N** = Neutre (point mort).
- D** = Mode automatique avec tous les rapports.

Quand le levier sélecteur est en position **N**, le verrouillage de levier sélecteur est actionné après un certain temps et uniquement si le véhicule est à l'arrêt.



En position **P** ou **N**, le témoin  dans la grille du levier sélecteur s'allume en rouge quand le levier sélecteur est bloqué. Si le levier sélecteur ne se trouve pas en position **P** après avoir coupé le contact, les témoins  et **P** clignotent sur la grille du levier sélecteur.

Pour sélectionner **P** ou **R**, appuyer sur le bouton de déverrouillage du levier sélecteur.

Quand la position **N** est sélectionnée, enfoncer la pédale de frein ou serrer le frein de stationnement avant de démarrer.

Ne pas accélérer pendant le changement de vitesse. Ne jamais actionner en même temps la pédale d'accélérateur et la pédale de frein.

Lorsqu'un rapport est sélectionné, le véhicule démarre lentement quand le frein est desserré.

Rapports 3, 2, 1



3, 2, 1 = La boîte de vitesses ne passe pas au-delà du rapport sélectionné.

Pour sélectionner **3** ou **1**, appuyer sur le bouton situé sur le levier sélecteur.

Sélectionner uniquement **3**, **2** ou **1** pour éviter un passage automatique au rapport supérieur ou pour renforcer l'effet du frein moteur.

Frein moteur

Pour utiliser l'effet du frein moteur, rétrograder à temps en cas de conduite en pente.

Désenlisement du véhicule

L'alternance marche avant / marche arrière est uniquement autorisée si le véhicule est enlisé dans du sable, de la boue ou de la neige. Déplacer le levier sélecteur entre les positions **D** et **R** de manière répétée. Ne pas emballer le moteur et éviter toute accélération brusque.

Stationnement

Serrer le frein de stationnement et sélectionner **P**.

La clé de contact ne peut être retirée que lorsque le levier sélecteur est en position **P**.

Mode Manuel



Déplacer le levier sélecteur de la position **D** vers la gauche puis vers l'avant ou l'arrière.

+ = Passage au rapport supérieur

- = Passage au rapport inférieur

Si un rapport supérieur est engagé à trop faible vitesse ou un rapport inférieur à trop haut régime, aucun changement de vitesse n'a lieu.

À trop faible régime moteur, la boîte de vitesses passe automatiquement au rapport inférieur au-delà d'une certaine vitesse du véhicule.

À hauts régimes du moteur, la boîte de vitesses ne passe pas automatiquement à un rapport supérieur.

Pour des raisons de sécurité, le « kickdown » est également disponible en mode manuel.

Programmes de conduite électroniques

- Après un démarrage à froid, le programme de température de service amène rapidement le catalyseur à la température nécessaire en augmentant le régime moteur.
- La fonction de passage automatique en position N met automatiquement la boîte de vitesses au point mort lorsque le véhicule est arrêté et qu'un rapport de marche avant est engagé.
- Lorsque le mode Sport est engagé, le changement de vitesse se fait à des régimes supérieurs (sauf quand le régulateur de vitesse est enclenché). Mode Sport ⇨ 148.

Programme Hiver ❄



Activer le programme Hiver pour faciliter le démarrage sur chaussée glissante.

Activation sur les véhicules sans mode manuel

Appuyer sur le bouton ❄ en P, R, N, D ou 3. Le véhicule démarre en 3e.

Activation sur les véhicules avec mode manuel

En mode automatique, appuyer sur le bouton ❄. Le véhicule démarre en 2e ou en 3e en fonction de l'état de la chaussée.

Désactivation

Le programme Hiver se désactive quand :

- le bouton ❄ est à nouveau actionné ;
- sélection manuelle de 2 ou 1 ;
- il y a un passage en mode manuel ;
- le contact est coupé ;
- ou quand la température de l'huile de transmission est trop haute.

Kickdown

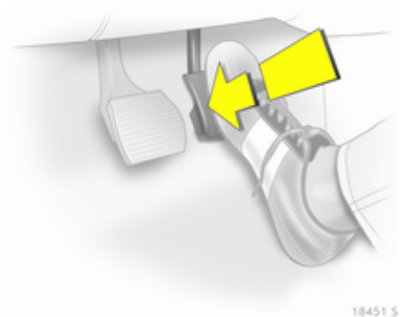

En enfouissant la pédale d'accélérateur au-delà du point de résistance, un rapport inférieur est sélectionné en fonction du régime moteur.

Défaillance

En cas de défaillance, le témoin  s'allume. La boîte de vitesses ne change plus automatiquement. Il est possible de continuer à rouler en changeant de vitesse manuellement.

Faire remédier à la cause du problème par un atelier.

Version sans mode manuel

La 2e n'est pas disponible. Changement de vitesse manuel

- 1 = 1ère
- 2 = 3e
- 3, D = 4e

Version avec mode manuel

Seul le plus haut rapport est disponible. Selon la défaillance, il se peut que la 2e vitesse soit aussi disponible en mode manuel.

Coupure de courant



En cas de coupure de courant, le levier sélecteur ne peut pas être déplacé hors de la position **P** ou **N**.

Si la batterie est déchargée, effectuer le démarrage par câble  196.

Si la batterie n'est pas la cause du défaut, déverrouiller le levier sélecteur :

1. Serrer le frein de stationnement.



2. Extraire l'élément de cendrier  85. Desserrer la vis du cache métallique et retirer les deux pièces. Outillage de bord  182.

3. Dégager le logement du cendrier ou le couvercle. Saisir par l'ouverture du bord supérieur, dégager et retirer le logement du cendrier ou le couvercle.

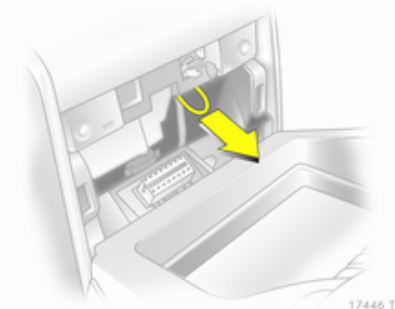

4. Tirer sur la boucle et sortir le levier sélecteur de la position **P** ou **N**. En repassant de nouveau en position **P** ou de **N**, le levier sélecteur se verrouille. Faire corriger la cause de la coupure de courant par un atelier.

5. Mettre le logement du cendrier ou le cache en place et l'encliqueter.
6. Fixer le cache métallique à l'aide de la vis. Reposer l'élément de cendrier ↪ 85.

Boîte manuelle

Boîte de vitesses manuelle

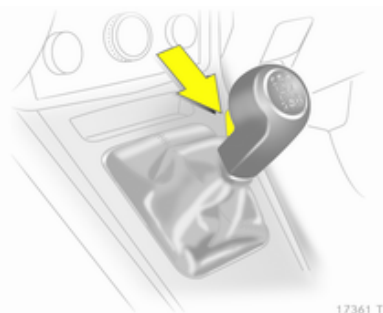

Pour engager la marche arrière lorsque le véhicule est à l'arrêt, appuyer sur le bouton de déverrouillage du levier sélecteur 3 secondes après avoir débrayé et engager ce rapport.

Si le rapport ne s'engage pas, amener le levier au point mort, relâcher la pédale d'embrayage puis débrayer à nouveau ; réessayer de passer la marche arrière.

Ne pas laisser patiner l'embrayage inutilement.

Lors de la manœuvre, enfoncer la pédale d'embrayage à fond. Ne pas utiliser la pédale comme repose-pied.

Avertissement

Il n'est pas recommandé de conduire en gardant la main sur le levier sélecteur.

Boîte manuelle automatisée

La boîte de vitesses manuelle automatisée Easytronic permet un passage des vitesses manuel (mode manuel) ou automatique (mode automatique) avec, dans tous les cas, une commande d'embrayage automatique.

Affichage de transmission



Affichage du mode et du rapport actuel.

L'affichage clignote quelques secondes si la position **A**, **M** ou **R** a été choisie alors que le moteur tourne et que la pédale de frein n'est pas actionnée.

Lorsque le programme Hiver est sélectionné,  s'allume.

Démarrage du moteur

Enfoncer la pédale de frein en démarrant le moteur. Si la pédale de frein n'est pas enfoncée,  s'allume dans le combiné d'instruments, « N » clignote sur l'affichage de la transmission et il est impossible de démarrer le moteur.

Il est également impossible de démarrer en cas de panne de tous les feux stop.

Quand la pédale de frein est enfoncée, la boîte de vitesses passe automatiquement en position **N** lors du démarrage. Un léger retard peut survenir.

Levier sélecteur

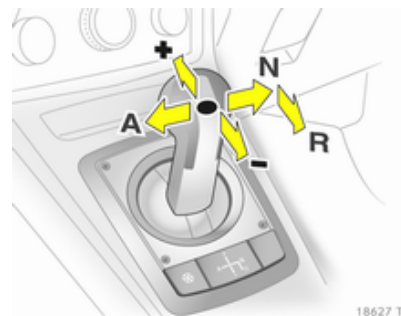

Toujours déplacer le levier sélecteur aussi loin que possible dans la direction adéquate. Quand il est relâché, il revient automatiquement en position centrale.

N = Neutre (point mort).

A = Basculement entre le mode automatique et le mode manuel. L'affichage de la transmission indique **A** ou **M**.

R = Marche arrière. N'engager qu'avec le véhicule à l'arrêt.

+ = Passage au rapport supérieur.

- = Passage au rapport inférieur.

Prendre la route

Enfoncer la pédale de frein et amener le levier sélecteur en position **A**, **+** ou **-**. La boîte de vitesses se trouve en mode automatique et la première est engagée. En sélectionnant **R**, la marche arrière est sélectionnée.

Après avoir desserré le frein, le véhicule commence à démarrer lentement.

Pour démarrer sans enfoncer la pédale de frein, accélérer directement après avoir engagé un rapport.

S'il n'y a pas d'accionnement de la pédale d'accélérateur ou de la pédale de frein, aucun rapport n'est engagé et **A** ou **R** clignote pendant un court instant sur l'affichage.

Arrêt du véhicule

En **A**, le premier rapport est engagé et la transmission est débrayée quand le véhicule est arrêté. En **R**, la marche arrière reste engagée.

Frein moteur

Mode Automatique

En pente, la boîte manuelle automatisée ne passe pas aux rapports supérieurs à moins qu'un régime moteur relativement important n'ait été atteint. Elle rétrograde à temps lors des freinages.

Mode manuel

Pour utiliser l'effet du frein moteur, rétrograder à temps en cas de conduite en pente.

Désenlisement du véhicule

L'alternance marche avant / marche arrière est uniquement autorisée si le véhicule est enlisé dans du sable, de la boue ou de la neige. Déplacer le levier sélecteur entre les positions **R** et **A** de manière répétée. Ne pas emballer le moteur et éviter toute accélération brusque.

Stationnement

Serrer le frein de stationnement. Le dernier rapport engagé (indication sur l'affichage de la transmission) reste engagé. En position **N**, aucun rapport n'est engagé.

Une fois le contact coupé, la boîte de vitesses ne réagit plus aux déplacements du levier sélecteur.

Mode manuel

Si un rapport supérieur est engagé à trop faible régime ou si un rapport inférieur est engagé à trop haut régime, aucun changement de vitesse n'a lieu. Ceci permet d'éviter des régimes trop faibles ou trop élevés du moteur.

À un régime moteur trop bas, la boîte de vitesses passe automatiquement à un rapport inférieur.

À un régime moteur trop haut, la boîte de vitesses passe automatiquement à un rapport supérieur uniquement via un kickdown.

Lorsque + ou - est sélectionné en mode automatique, la boîte passe en mode manuel et effectue le changement de vitesse correspondant.

Programmes de conduite électroniques

- Après un démarrage à froid, le programme de température de service amène rapidement le catalyseur à la température nécessaire en augmentant le régime moteur.
- Le programme adaptatif détermine le passage des vitesses en fonction des conditions de conduite, par exemple en cas de charge plus élevée ou de conduite en montagne.
- En mode Sport, les temps de passage sont réduits et le passage a lieu à des régimes plus élevés (sauf si le régulateur de vitesse est activé). Mode Sport ⇨ 148.

Programme Hiver ❄



En cas de difficulté de démarrage sur chaussée glissante, activer le programme Hiver.

Activation

Appuyer sur le bouton ❄. La transmission passe en mode automatique. Le véhicule démarre en 2^e vitesse. Le mode Sport est désactivé.

Désactivation

Le programme Hiver se désactive quand :

- le bouton ❄ est à nouveau actionné ;
- le contact est coupé ;
- on passe en mode manuel (lors du retour en mode automatique, le programme Hiver redevient actif) ;
- la température de l'embrayage est trop haute.

Kickdown

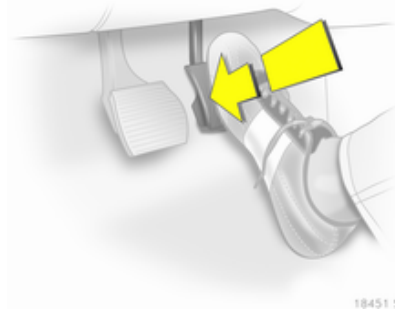

En enfonçant la pédale d'accélérateur au-delà du point de résistance, un rapport inférieur est sélectionné en fonction du régime moteur.

Défaillance

Pour protéger la boîte manuelle automatisée contre toute détérioration, la transmission est automatiquement embrayée à des températures d'embrayage élevées.

En cas de défaillance,  s'allume. Il est possible de poursuivre la route. Il est impossible de changer de vitesses en mode manuel.

Si **F** apparaît sur l'affichage de transmission, il n'est plus possible de poursuivre sa route.

Faire remédier à la cause du problème par un atelier.

Coupure de courant

La transmission reste embrayée s'il y a une coupure de courant et qu'un rapport est engagé. Il est impossible de bouger le véhicule.

Si la batterie est déchargée, effectuer le démarrage par câble ⇨ 196.

Si le problème ne vient pas d'une batterie déchargée, prendre contact avec un atelier.

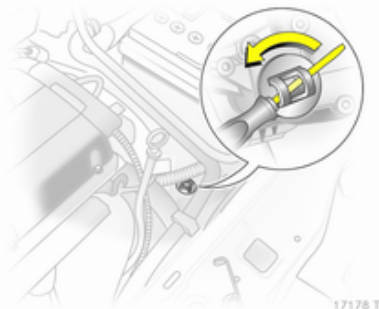

Si le véhicule doit être amené en dehors du trafic, débrayer la transmission comme suit :

1. Serrer le frein de stationnement et couper le contact.
2. Ouvrir le capot moteur ⇨ 163.

3. Nettoyer la boîte de vitesses dans la zone du couvercle de fermeture pour qu'aucune saleté ne pénètre dans l'ouverture lors de la dépose du couvercle de fermeture.
4. Débloquer le couvercle de fermeture en le faisant tourner et le retirer par le haut.
5. À l'aide d'un tournevis plat, tourner vers la droite la vis de réglage se trouvant sous le couvercle de fermeture jusqu'à sentir une nette résistance. L'embrayage est maintenant libéré (position débrayée).
6. Reposer le couvercle de fermeture nettoyé. Le couvercle de fermeture doit être en parfait contact avec le carter de boîte.

Avertissement

Ne pas tourner au-delà de la résistance au risque d'endommager la boîte de vitesses.

Avertissement

Après avoir débrayé la transmission de cette manière, il est interdit de remorquer le véhicule et de démarrer le moteur. Le véhicule peut toutefois être déplacé sur une courte distance.

Prendre immédiatement contact avec un atelier.

Freins

Le système de freinage possède deux circuits indépendants l'un de l'autre.

Si un circuit de freinage est défaillant, le véhicule peut toujours être freiné grâce à l'autre circuit de freinage. Toutefois, l'efficacité de freinage n'est obtenue qu'avec la pédale de frein fermement enfoncée. Il est donc nécessaire d'exercer un effort nettement plus important. La distance de freinage est plus longue qu'habituellement. Prendre contact avec un atelier avant de poursuivre votre déplacement.

Quand le moteur ne tourne pas, l'assistance du servofrein disparaît une fois que la pédale de frein a été actionnée une ou deux fois. Le freinage n'est pas réduit, mais il nécessite une force beaucoup plus grande. Il est particulièrement important de garder cela à l'esprit quand le véhicule est remorqué.

Témoin  ↪ 92.

Antiblocage de sécurité

L'antiblocage de sécurité (ABS) empêche que les roues ne se bloquent.

Dès qu'une roue a tendance à bloquer, l'ABS module la pression de freinage de la roue incriminée. Le véhicule puisse toujours être dirigé, même en cas de freinage d'urgence.

La régulation ABS est identifiable à la pulsation de la pédale de frein et au bruit du processus de régulation.

Afin d'obtenir un freinage optimal, enfoncer la pédale de frein à fond pendant toute la durée du freinage malgré la pulsation de la pédale de frein. Ne pas réduire la pression sur la pédale.

Avant de prendre la route, le système procède à un test de fonctionnement automatique qui pourrait être perceptible.

Témoin  ↪ 93.

Feux stop adaptatifs

En cas de freinage maximal, les trois feux stop clignotent pendant la durée de la régulation de l'ABS.

Défaillance

⚠ Attention

En cas de défaillance de l'ABS, les roues peuvent avoir tendance à se bloquer en cas de freinage brutal. Les avantages de l'ABS ne sont plus disponibles. Lors d'un freinage brutal, le véhicule ne peut plus être dirigé et peut dérapé.

Faire remédier à la cause du problème par un atelier.

Frein de stationnement

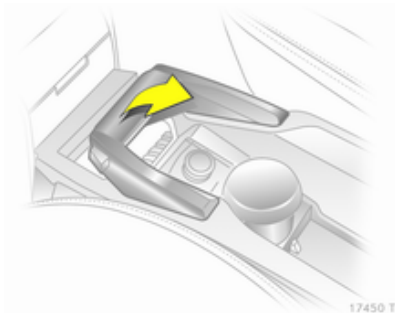

Serrer toujours le frein de stationnement sans actionner le bouton de déverrouillage. Dans une pente ou dans une côte, le serrer aussi fort que possible.

Pour desserrer le frein de stationnement, soulever un peu le levier, appuyer sur le bouton de déverrouillage et abaisser complètement le levier.

Pour réduire les efforts d'actionnement du frein de stationnement, enfoncer en même temps la pédale de frein.

Témoin (ⓘ) ⇨ 92.

Assistance au freinage d'urgence

Lors d'un enfoncement rapide et puissant de la pédale de frein, la force de freinage maximale (freinage d'urgence) est sollicitée automatiquement.

Maintenir une pression constante sur la pédale de frein aussi longtemps qu'un freinage maximal est néces-

saire. La force de freinage maximale est automatiquement réduite quand la pédale de frein est relâchée.

Aide au démarrage en côte

Le système contribue à éviter les mouvements de recul lors des démarrages en côte.

Quand la pédale de frein est relâchée après un arrêt dans une côte, les freins restent encore appliqués pendant 2 secondes. Les freins sont desserrés automatiquement dès que le véhicule commence à accélérer.

Systèmes de contrôle de conduite

Electronic Stability Program

L'Electronic Stability Program (ESP®Plus) améliore la stabilité de la conduite lorsque c'est nécessaire, quel que soit le type de surface de revêtement ou l'adhérence des pneus. Il comprend également une fonction antipatinage.

Dès que le véhicule menace de dérapier (sous-virage, survirage), la puissance du moteur est réduite et les roues sont freinées individuellement. Ainsi, même sur chaussée glissante, la stabilité du véhicule est considérablement améliorée.

L'ESP®Plus est prêt à l'emploi dès que le témoin  s'éteint.

La régulation de l'ESP®Plus est signalée par le clignotement de .

Attention

Ce dispositif de sécurité particulier ne doit pas vous pousser à adopter un style de conduite dangereux.

Adapter la vitesse aux conditions de circulation.

Témoin   94.

Désactivation

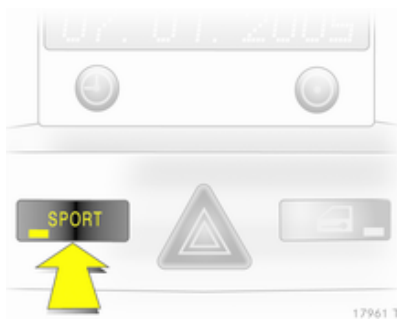

L'ESP®Plus peut être désactivé en mode Sport en vue d'une conduite sportive :

Maintenir le bouton **SPORT** enfoncé pendant environ 4 secondes. Le témoin  s'allume. **ESPoff** apparaît également sur l'affichage d'entretien.

Attention

Si un pneu à roulage à plat est dégonflé, ne pas désactiver l'ESP®Plus.

En appuyant de nouveau sur le bouton **SPORT**, l'ESP®Plus est réactivé. De plus, **ESPon** apparaît sur l'affichage d'entretien. L'ESP®Plus est également réactivé à la prochaine fois que le contact est mis.

Mode Sport  148.

Suspension adaptative

L'IDS®Plus combine l'Electronic Stability Program (ESP®Plus) à l'antiblocage de sécurité des roues (ABS) et le contrôle électronique de l'amortissement (CDC) afin d'améliorer la dynamique de conduite et la sécurité du véhicule.

Mode Sport

La suspension et la direction deviennent plus dures et offrent un meilleur contact avec la chaussée. Le moteur réagit plus rapidement aux mouvements de la pédale d'accélérateur.

Le changement automatique des vitesses est également plus réactif.

Témoin **IDS^{Plus}** ⇨ 95.

Activation



Appuyer sur le bouton **SPORT**.

Témoin **⚙** ⇨ 93.

L'activation du programme Hiver n'est pas possible.

Désactivation

Appuyer brièvement sur le bouton **SPORT**. Le mode Sport est désactivé la prochaine fois que le contact est mis ou si le programme Hiver est sélectionné.

Contrôle électronique de l'amortissement

Le contrôle électronique de l'amortissement (CDC) modifie la suspension par une adaptation de l'amortissement de chaque amortisseur en fonction du type de conduite et de l'état de la chaussée.

Lorsque le mode Sport est activé, le réglage des amortisseurs est adapté à une conduite plus sportive.

Témoin **IDS +** ⇨ 95.

Correcteur d'assiette automatique



17449 T

Le niveau arrière du véhicule est automatiquement ajusté aux conditions de charge tout en roulant. La suspension et la garde au sol sont augmentées, ce qui améliore la conduite.

Le correcteur d'assiette automatique est activé après que le véhicule ait parcouru une certaine distance, en fonction du chargement du véhicule et de l'état de la route.

En cas de défaillance, ne pas charger à la charge utile maximale. Faire remédier à la cause du problème par un atelier.

Régulateur de vitesse

Le régulateur de vitesse peut mémoriser et maintenir des vitesses allant de 30 à 200 km/h. Descentes et montées peuvent provoquer des écarts de la vitesse mémorisée.

Pour des raisons de sécurité, le régulateur de vitesse ne peut être activé qu'après que vous ayez appuyé une fois sur la pédale de frein.

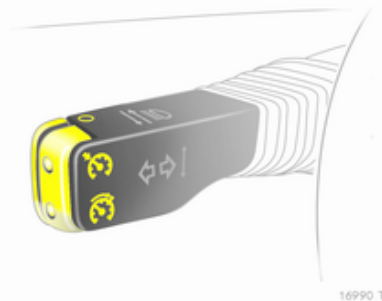

Ne pas activer le régulateur de vitesse lorsqu'une vitesse constante n'est pas conseillée.

Sur la boîte automatique et la boîte manuelle automatisée, n'activer le régulateur de vitesse qu'en mode automatique.

Témoin   97.

Activation

Appuyer brièvement sur le bouton  : la vitesse instantanée est mémorisée et maintenue.

Il est possible d'augmenter la vitesse en enfonçant la pédale d'accélérateur. Après relâchement de la pédale d'accélérateur, la vitesse mémorisée est rétablie.

La vitesse reste mémorisée jusqu'à ce que le contact soit coupé.

Pour rétablir la vitesse mémorisée, appuyer brièvement sur le bouton  à plus de 30 km/h.

Augmentation de la vitesse

Lorsque le régulateur de vitesse est actif, maintenir le bouton  enfoncé ou l'actionner brièvement à plusieurs reprises : augmentation de la vitesse de manière continue ou par petits paliers.

Après avoir relâché le bouton , la vitesse actuelle est mémorisée et maintenue.

Diminution de la vitesse

Lorsque le régulateur de vitesse est actif, maintenir le bouton  enfoncé ou l'actionner brièvement à plusieurs reprises : diminution de la vitesse de manière continue ou par petits paliers.

Après avoir relâché le bouton , la vitesse actuelle est mémorisée et maintenue.

Désactivation

Appuyer brièvement sur le bouton  : le régulateur de vitesse est désactivé.

Désactivation automatique :

- vitesse du véhicule inférieure à 30 km/h ;
- actionnement de la pédale de frein ;
- actionnement de la pédale d'embrayage ;
- levier sélecteur en position N.

Systèmes de détection d'objets

Aide au stationnement



17448 T



17447 T

L'aide au stationnement facilite les manœuvres en mesurant la distance entre le véhicule et les obstacles. C'est toutefois le conducteur qui reste pleinement responsable du stationnement.

Le système se compose de quatre capteurs à ultrasons situés dans chacun des pare-chocs, avant et arrière.

Témoin   93.

Remarque

Des pièces fixées dans la zone de détection peuvent entraîner un dysfonctionnement du système.

Activation

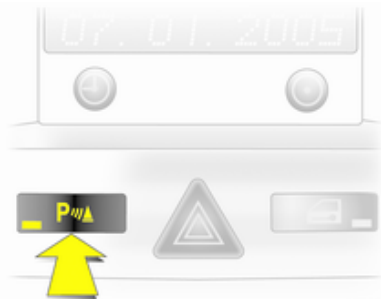

17016 T

Le système s'enclenche automatiquement quand la marche arrière est engagée.

Le système peut aussi être activé à faible vitesse en appuyant sur le bouton **P**▲.

Un obstacle est signalé par un signal sonore. L'intervalle entre les signaux sonores se réduit au fur et à mesure que le véhicule se rapproche de l'obstacle. Quand la distance est inférieure à 30 cm, le signal sonore est continu.

⚠ Attention

Différentes surfaces réfléchissantes d'objets ou de vêtements ainsi que des sources externes de parasites peuvent, dans des conditions particulières, empêcher le système de reconnaître des obstacles.

Désactivation

Pour désactiver le système, appuyer sur le bouton **P**▲.

Le système se désactive automatiquement quand le véhicule roule au-delà d'une certaine vitesse.

Dispositif d'attelage

Le système détecte automatiquement un dispositif d'attelage monté en usine.

Les capteurs de stationnement arrière sont désactivés en cas d'emploi d'une remorque.

Carburant

Carburant pour moteurs à essence

N'utiliser que des carburants se confirmant à la norme européenne EN 228 ou E DIN 51626-1 ou toute autre norme équivalente.

Votre moteur peut fonctionner à l'E10 qui est conforme à ces normes. Le carburant E10 contient jusqu'à 10 % de bioéthanol.

Utiliser du carburant avec l'indice d'octane recommandé ⇨ 213. L'utilisation de carburant avec un indice d'octane trop bas peut réduire le couple et la puissance du moteur et augmenter légèrement la consommation de carburant.

Avertissement

Ne pas utiliser de carburant ou d'additifs pour carburant contenant des composés métalliques

tels que des additifs à base de manganèse. Ceci peut endommager le moteur.

Avertissement

L'utilisation de carburant ne se conformant pas à EN 228 ou E DIN 51626-1 ou toute autre spécification identique peut conduire à des dépôts, une usure plus importante ou des dommages sur le moteur et peut affecter la garantie.

Avertissement

Du carburant à l'indice d'octane trop bas peut entraîner une combustion incontrôlée et endommager le moteur.

Carburant pour moteurs diesel

N'utiliser que des carburants diesel selon EN 590.

Dans des pays hors de l'Union européenne, utiliser le carburant euro-diesel avec une concentration soufre inférieure à 50 ppm.

Avertissement

L'utilisation de carburant ne se conformant pas à EN 590 ou toute autre spécification identique peut conduire à une perte de puissance du moteur, une usure plus importante ou des dommages sur le moteur et peut affecter la garantie.

Ne pas utiliser du mazout marin, du mazout de chauffage, de l'Aquazole ou toute autre émulsion identique diesel-eau. Il n'est pas autorisé de mélanger le diesel avec des carburants pour moteurs à essence afin de le diluer.

Carburant pour fonctionnement au gaz naturel

Utiliser du gaz naturel avec une teneur en méthane d'environ 78 - 99 %. L-Gas (Low) avec environ 78 - 87 % et H-Gas (High) avec environ 87 - 99 %. On peut également utiliser du biogaz avec la même teneur en méthane lorsqu'il est préparé chimiquement et désulfuré.

N'utiliser que du gaz naturel ou du biogaz qui soit conforme à DIN 51624.

Le gaz liquide ou LPG ne peut pas être utilisé.

Faire le plein

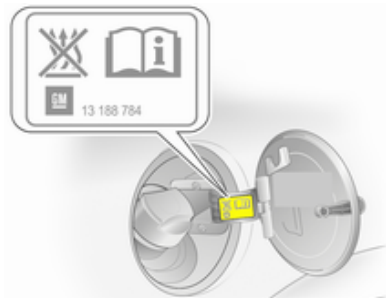

17197 T

⚠ Danger

Avant de faire le plein, arrêter le moteur et les chauffages auxiliaires avec chambres de combustion (reconnaisables à l'autocollant sur la trappe à carburant). Éteindre les téléphones portables.

Lors du remplissage du réservoir, respecter les prescriptions d'utilisation et de sécurité de la station-service.

⚠ Danger

Le carburant est inflammable et explosif. Ne pas fumer. Pas de flamme nue ou de formation d'étincelles.

Si une odeur de carburant se dégage dans le véhicule, faire immédiatement remédier au problème par un atelier.

Avertissement

En cas d'erreur de carburant, ne pas mettre le contact.

La trappe à carburant se trouve sur le côté arrière droit du véhicule.

La trappe de réservoir ne peut être ouverte que si le véhicule est déverrouillé. Tirer la trappe au niveau de la cavité et l'ouvrir.

Pour ouvrir, tourner le bouchon lentement vers la gauche.

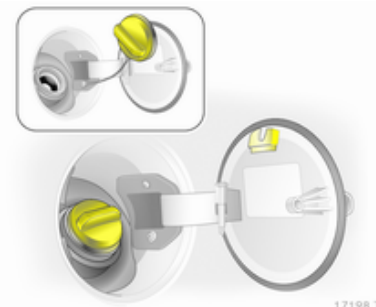

17198 T

Le bouchon de remplissage peut être déposé dans le support sur la trappe à carburant.

Pour effectuer le remplissage, insérer complètement la buse de pompe et mettre en route.

Après l'arrêt automatique, deux doses supplémentaires de carburant peuvent être rajoutées.

Avertissement

Nettoyer aussitôt le carburant qui a débordé.

Pour fermer, tourner le bouchon de remplissage vers la droite jusqu'au dé clic.
Fermer la trappe et laisser s'engager.

Remplissage de gaz naturel

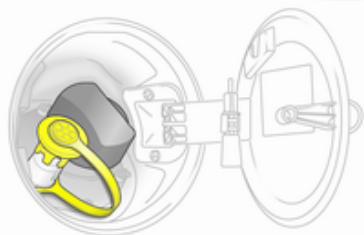

17947 T

Lors d'un plein de gaz naturel, retirer le capuchon de protection de la tubulure de remplissage.

⚠ Attention

Remplir uniquement avec une pression de sortie de 250 bars maximum. Recourir uniquement à des stations-service où la température est compensée.

Terminer complètement le remplissage du gaz naturel, par exemple dégazage de la tubulure de remplissage. Remettre le capuchon de protection.

Le remplissage du réservoir de gaz dépend de la température extérieure, de la pression de remplissage et du type de réservoir.

Termes utilisés pour « Véhicules au gaz naturel » à l'étranger :

Allemand Erdgasfahrzeuge

Anglais NGVs = Natural Gas Vehicles

Français Véhicules au gaz naturel – or – Véhicules GNV

Italien Metano auto

Termes utilisés pour « Gaz naturel » à l'étranger :

Allemand Erdgas

Anglais CNG = Compressed Natural Gas

Français GNV = Gaz Naturel (pour Véhicules ou CGN = carburantgaz naturel

Italien Metano (per auto)

Bouchon de remplissage

Utiliser uniquement des bouchons de remplissage d'origine. Les véhicules avec moteur diesel sont équipés d'un bouchon de remplissage spécifique.

Consommation de carburant - Émissions de CO₂

Moteurs essence et diesel

La consommation de carburant (cycle combiné) du modèle Opel Zafira se situe dans une plage comprise entre 7,2 l/100 km et 5,1 l/100 km.

Les émissions de CO₂ (cycle combiné) sont dans la fourchette de 177 à 149 g/km.

Pour les valeurs spécifiques à votre véhicule, consulter le certificat de conformité CEE fourni avec votre véhicule et les autres documents d'enregistrement nationaux.

Gaz naturel

La consommation de gaz (cycle combiné) du modèle Opel Zafira est de 6,0 kg/100 km.

La valeur d'émissions de CO₂ (cycle combiné) est de 139 g/km.

Pour les valeurs spécifiques à votre véhicule, consulter le certificat de conformité CEE fourni avec votre véhicule et les autres documents d'enregistrement nationaux.

Remarques générales

Les chiffres officiels mentionnés de consommation de carburant et d'émission spécifique de CO₂ se rapportent au modèle de base européen muni de l'équipement de série.

Les données de consommation de carburant et les données d'émission de CO₂ sont déterminées conformément au règlement R (CE) n°715/2007 (dans sa dernière version en vigueur), en prenant en compte le poids du véhicule en ordre de marche, comme spécifié dans la réglementation.

Les chiffres sont uniquement fournis à titre de comparaison entre les différentes variantes de véhicules et ne reflètent pas forcément la consommation d'un véhicule en particulier. La présence d'équipements optionnels peut entraîner des chiffres de con-

sommation et d'émission de CO₂ légèrement supérieurs. La consommation de carburant dépend dans une large mesure du style de conduite ainsi que des conditions routières et du trafic.

Gaz naturel

Les indications de consommation de carburant ont été mesurées avec le carburant de référence G20 (proportion de méthane de 99 - 100 mole%) dans des conditions de conduite prescrites. En utilisant du gaz naturel avec une moindre proportion de méthane, la consommation de carburant peut différer des valeurs spécifiées.

Attache-remorque

Informations générales

Utiliser uniquement un dispositif d'attelage homologué pour le véhicule. Nous vous recommandons de confier tout montage ultérieur à un atelier. Faire effectuer toute modification du véhicule qui concerne le système de refroidissement, les plaques de protection thermiques ou d'autres organes du véhicule.

La pose d'un dispositif d'attelage peut cacher l'ouverture de l'œillet de remorquage. Dans ce cas, utiliser la barre d'attelage pour le remorquage. Conserver toujours la barre d'attelage dans le véhicule.

Cotes de montage du dispositif d'attelage monté en usine ⇨ 221.

Caractéristiques de conduite et conseils pour le remorquage

Avant d'accrocher une remorque, lubrifier la boule d'attelage. Toutefois, il ne faut pas la lubrifier si un stabilisateur qui agit sur la boule est utilisé pour réduire les mouvements de la cet.

Pour les remorques dont la stabilité de conduite est faible ainsi que pour les remorques dont le poids total autorisé dépasse 1 300 kg, il est interdit de rouler à plus de 80 km/h. Il est recommandé d'utiliser un stabilisateur.

Si la remorque commence à balancer, ralentir, ne pas contre-braquer, freiner à fond si nécessaire.

En descente, engager le même rapport que pour monter la pente et rouler à plus ou moins la même vitesse.

Régler la pression de gonflage à la valeur pour pleine charge ⇨ 219.

Emploi d'une remorque

Charges remorquables

Les charges admissibles remorquables sont des valeurs maximales qui dépendent du moteur et qui ne doivent pas être dépassées. La charge remorquable réelle est la différence entre le poids total en charge réel de la remorque et le poids à la flèche réel avec la remorque accrochée.

Les charges remorquables admissibles sont spécifiées dans les papiers du véhicule. En général, ces valeurs sont valides pour des pentes jusqu'à 12% maximum.

La charge remorquable admissible s'applique à la pente spécifiée et jusqu'à une altitude de 1 000 mètres au-dessus du niveau de la mer. Comme la puissance du moteur décroît quand l'altitude augmente en raison de la raréfaction de l'air, les performances en montagne sont réduites ; le poids total roulant autorisé est également réduit de 10% pour tous les 1 000 mètres d'altitude supplémentaire. Le poids total roulant ne doit pas être réduit

quand le véhicule roule sur des routes à faible déclivité (moins de 8%, par exemple des autoroutes).

Le poids total roulant autorisé ne doit pas être dépassé. Ce poids est mentionné sur la plaquette signalétique ⇨ 209.

Charge verticale à l'attelage

La charge verticale à l'attelage est la charge exercée par la remorque sur la boule d'attelage. Elle peut varier en modifiant la répartition du poids lors du chargement de la remorque.

La charge verticale à l'attelage maximale admissible (75 kg) est spécifiée sur la plaquette signalétique du dispositif d'attelage et dans les papiers du véhicule. Toujours essayer d'être proche de la charge maximale, en particulier dans le cas de lourdes remorques. La charge verticale à l'attelage ne doit jamais descendre sous 25 kg.

Charge sur l'essieu arrière

Quand la remorque est accrochée et que le véhicule tracteur est chargé au maximum, la charge admissible sur l'essieu arrière (voir plaquette signalétique ou papiers du véhicule) peut être dépassée de 90 kg et le poids total autorisé en charge, de 75 kg. Si la charge admissible sur l'essieu arrière est dépassée, la vitesse maximale est de 100 km/h.

Dispositif d'attelage

Avertissement

Quand le véhicule ne tracte pas de remorque, démonter la barre d'attelage.

Mise en place de la barre d'attelage

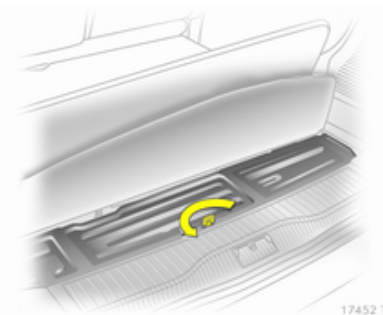

Pour ouvrir le couvercle, lever le tapis de sol. Relever l'anneau, le tourner et le soulever.

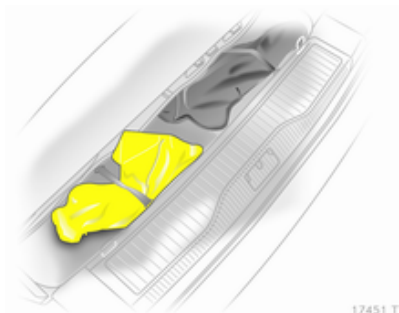

17451 T

Le sac avec la barre d'attelage est attaché par une sangle en caoutchouc. Lors de l'insertion, veiller à ce que la poignée rotative de la boule d'attelage soit dirigée vers le haut.

Montage de la barre d'attelage

Ôter le cache de son logement dans le pare-chocs par le bas en procédant de biais vers l'arrière.

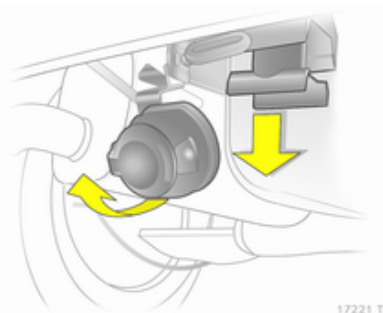



17221 T

Désencliqueter et rabattre la prise vers le bas. Enlever le bouchon de l'ouverture de la barre d'attelage et le ranger.

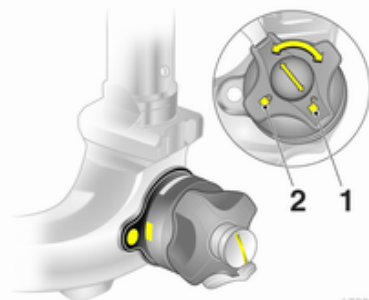
Contrôle du serrage de la barre d'attelage



17222 T

- La marque rouge du bouton rotatif doit se trouver en face de la marque blanche de la barre d'attelage.
 - L'écartement entre le bouton rotatif et la barre d'attelage doit être d'environ 6 millimètres.
 - La clé doit être sur la position  (1).
- Sinon, la barre d'attelage doit être serrée avant d'être insérée :
- Déverrouiller la barre d'attelage en tournant la clé en position  (1).

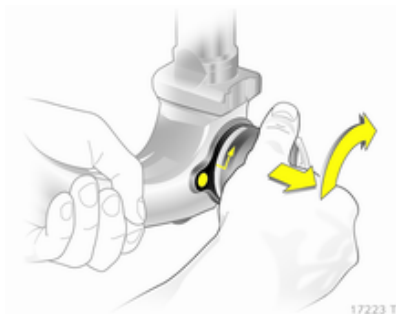

- Sortir le bouton rotatif et tourner à fond dans le sens horaire.

Insertion de la barre d'attelage

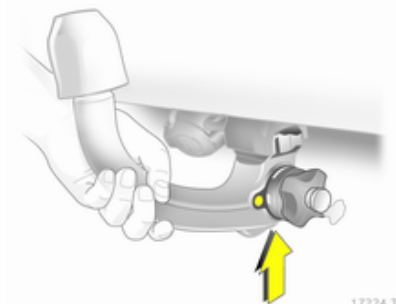

Insérer la barre d'attelage serrée dans le logement et pousser fermement vers le haut jusqu'au déclic audible.

La poignée rotative revient automatiquement en position initiale et repose sans jeu contre la barre d'attelage.

⚠ Attention

Ne pas toucher la poignée rotative lors de l'insertion.

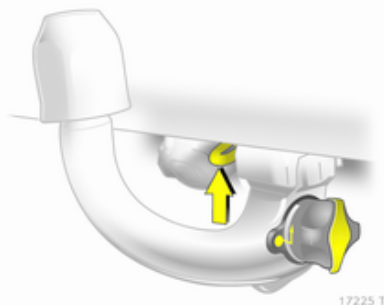

Verrouiller la barre d'attelage en tournant la clé en position (2). Enlever la clé et fermer le volet de protection.

Œillet pour câble de rupture d'attelage

Attacher le câble de rupture d'attelage à l'œillet.

Contrôler que la barre d'attelage est montée correctement

- La marque verte du bouton rotatif doit se trouver en face de la marque blanche de la barre d'attelage.
- Il ne doit pas y avoir de jeu entre la poignée rotative et la barre d'attelage.
- La barre d'attelage doit être engagée fermement dans le logement.
- La barre d'attelage doit être verrouillée et la clé doit être retirée.

⚠ Attention

L'utilisation d'une remorque est uniquement autorisée quand la barre d'attelage est correctement montée. Si la barre d'attelage n'est pas engagée correctement, prendre contact avec un atelier.

Démontage de la barre d'attelage

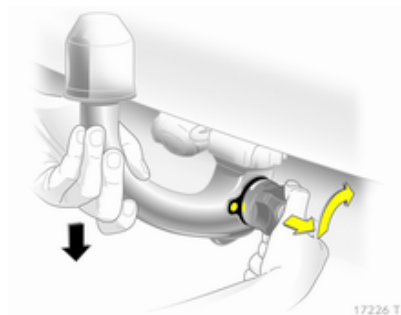

Ouvrir le volet de protection et tourner la clé en position ① (1) pour déverrouiller la barre d'attelage.

Sortir la poignée rotative et tourner à fond dans le sens horaire. Tirer la barre d'attelage vers le bas pour la sortir.

Insérer le bouchon dans l'ouverture.
Rabattre la prise.

Insérer le cache dans le pare-chocs : introduire les guides du cache dans le pare-chocs, d'abord à l'avant, puis à

l'arrière et l'encliqueter. Ce faisant, comprimer le cache pour le fléchir légèrement.

Programme de stabilité de remorque

Si le système détecte un fort mouvement de lacet, la puissance du moteur est réduite et l'attelage est freiné de manière déterminée jusqu'à la disparition du lacet.

Le programme de stabilité de remorque (TSA) est une fonction de l'Electronic Stability Program (ESP®Plus)
⇨ 147.

Soins du véhicule

Informations générales	161
Contrôles du véhicule	162
Remplacement des ampoules ...	169
Circuit électrique	176
Outillage du véhicule	182
Jantes et pneus	183
Démarrage par câbles auxiliai- res	196
Remorquage	198
Soins extérieurs et intérieurs	200

Informations générales

Accessoires et modifications du véhicule

Nous vous recommandons d'utiliser les pièces et accessoires d'origine et les pièces homologuées par l'usine correspondant spécifiquement à votre type de véhicule. Nous ne pouvons porter aucun jugement sur la fiabilité d'autres pièces, même s'ils disposent d'un agrément officiel ou autre devait exister, et nous ne pouvons pas non plus en répondre.

N'apporter aucune modification à l'équipement électrique, par exemple des modifications de la gestion électronique (Chip-Tuning).

Avertissement

Les bavettes garde-boue peuvent être endommagées lors du transport du véhicule sur un train ou sur une dépanneuse.

Stockage du véhicule

Stockage pendant une période prolongée

Effectuer les opérations suivantes si le véhicule doit être stocké pendant plusieurs mois.

- Laver et lustrer le véhicule.
- Faire vérifier la protection à la cire dans le compartiment moteur et sur le soubassement.
- Nettoyer et protéger les joints d'étanchéité en caoutchouc.
- Faire le plein en carburant.
- Remplacer l'huile moteur.
- Vider le réservoir de liquide de lave-glace.
- Contrôler le niveau d'antigel du liquide de refroidissement.
- Régler la pression de gonflage des pneus à la valeur pour la pleine charge.
- Garer le véhicule dans un local sec et bien ventilé. Engager la 1ère ou la marche arrière ou placer le levier

sélecteur sur **P**. Empêcher tout déplacement du véhicule grâce à des cales.

- Ne pas serrer le frein de stationnement.
- Ouvrir le capot, fermer toutes les portes et verrouiller le véhicule.
- Débrancher la cosse de la borne négative de la batterie du véhicule. Ne pas oublier que l'ensemble des systèmes ne fonctionne plus (par exemple l'alarme antivol).

Remise en service

Effectuer les opérations suivantes si le véhicule est remis en service.

- Rebrancher la borne négative de la batterie. Activer l'électronique des lève-vitres.
- Vérifier la pression des pneus.
- Remplir le réservoir de lave-glace.
- Vérifier le niveau d'huile du moteur.
- Contrôler le niveau de liquide de refroidissement.
- Le cas échéant, poser la plaque d'immatriculation.

Reprise des véhicules hors d'usage

Vous trouverez des informations sur la reprise des véhicules hors d'usage et leur recyclage sur notre site. Ne confier ce travail qu'à un centre de recyclage agréé.

Le recyclage des véhicules au gaz naturel doit être confié à un centre de service agréé pour ce type de véhicules.

Contrôles du véhicule

Exécution du travail

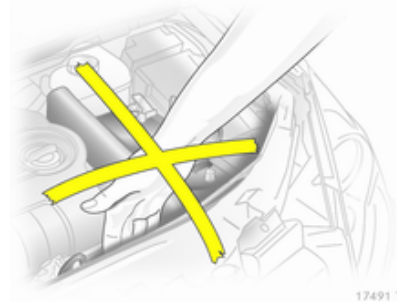

17491 T

⚠ Attention

N'effectuer des contrôles dans le compartiment moteur que lorsque le contact est coupé.

Le ventilateur de refroidissement peut également fonctionner lorsque le contact est coupé.

⚠ Danger

L'allumage et les phares au xénon utilisent une tension très élevée. Ne pas toucher.

Afin de les repérer plus facilement, les bouchons de remplissage d'huile moteur, de liquide de refroidissement, de lave-glaces ainsi que la poignée de jauge d'huile sont de couleur jaune.

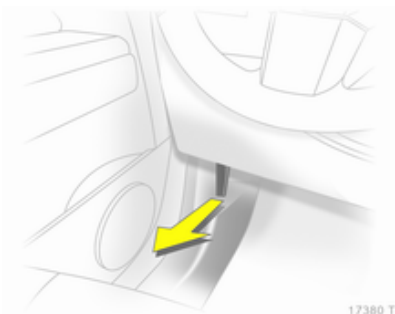
Capot moteur**Ouverture**

Tirer le levier de déverrouillage et le ramener dans sa position de départ.

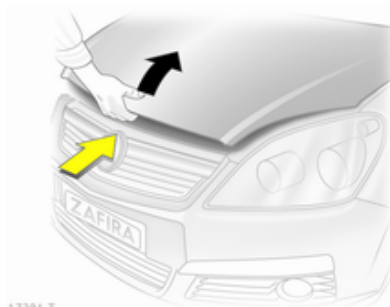

17381 T

Soulever le verrou de sécurité et ouvrir le capot moteur.

Entrée d'air ⇨ 129.

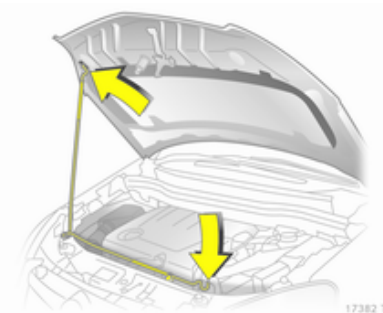

17382 T

Attacher la béquille du capot.

Fermeture

Avant de refermer le capot, enfoncer la béquille dans son support.

Abaisser le capot, le laisser tomber dans le verrou. Vérifier le verrouillage.

Huile moteur

Contrôler régulièrement le niveau d'huile moteur afin de protéger le moteur contre toute détérioration. Veiller à ce que l'huile utilisée respecte les valeurs spécifiées. Fluides et lubrifiants recommandés ⇨ 205.

Contrôle à effectuer uniquement lorsque le véhicule est à l'horizontale. Le moteur doit avoir atteint sa température de fonctionnement et être arrêté depuis au moins 5 minutes.

Sortir la jauge d'huile, l'essuyer, l'introduire dans le tube jusqu'à la butée sur la poignée, la ressortir et relever le niveau d'huile moteur.

Plonger la jauge jusqu'à la butée de la poignée et effectuer un demi-tour.

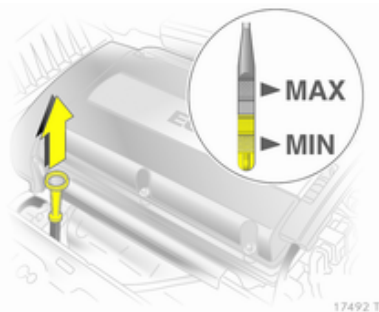

17492 T

En fonction du moteur, différentes jauges d'huile sont utilisées.

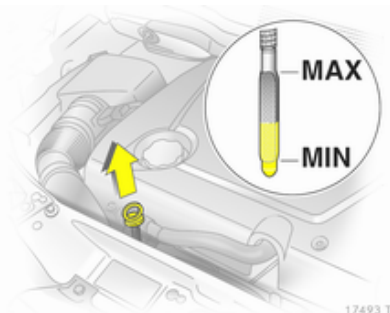

17493 T

Lorsque le niveau d'huile moteur est descendu sous le repère **MIN**, faire l'appoint d'huile moteur.

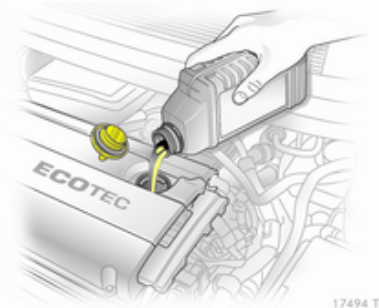

17494 T

Nous vous recommandons d'utiliser la même huile moteur que celle déjà présente.

Le niveau d'huile moteur ne doit pas dépasser le repère **MAX** de la jauge.

Avertissement

Un excès d'huile moteur doit être vidangé ou aspiré.

Capacités de remplissage ⇨ 218.

Remettre le bouchon droit et le serrer.

Liquide de refroidissement du moteur

Le liquide de refroidissement offre une protection contre le gel allant jusqu'à environ -28 °C.

Avertissement

N'employer que du produit antigel homologué.

Niveau de liquide de refroidissement

Avertissement

Un niveau insuffisant de liquide de refroidissement peut provoquer des dommages au moteur.

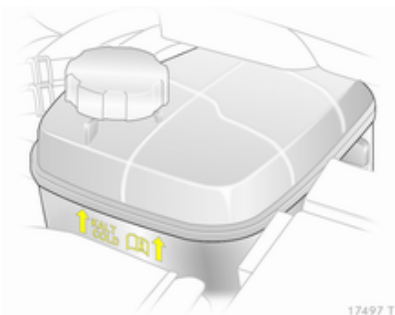

Si le système de refroidissement est froid, le niveau de liquide de refroidissement doit se trouver juste au-dessus du repère **KALT/COLD**. Faire l'appoint si le niveau est bas.

⚠ Attention

Laisser refroidir le moteur avant d'ouvrir le bouchon. Ouvrir le bouchon avec précaution, en laissant la pression s'évacuer lentement.

Compléter avec de l'antigel. S'il n'y a pas d'antigel disponible, utiliser de l'eau de distribution ou de l'eau distillée. Serrer fermement le bouchon. Faire contrôler la concentration de produit antigel et faire remédier à la cause de la perte de liquide de refroidissement par un atelier.

Liquide de lave-glace

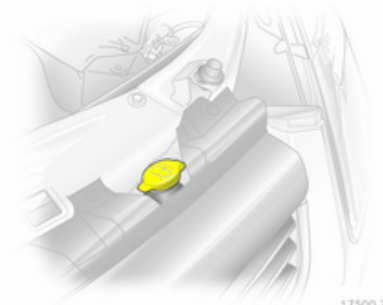

Remplir avec de l'eau propre mélangée d'une quantité adéquate de produit de lave-glace contenant de l'antigel. Pour connaître le rapport de mélange correct, se reporter au récipient du liquide de lave-glace.

Avertissement

Seule une concentration d'antigel adéquate dans le produit de lave-glace garantit la protection nécessaire à basses températures ou en cas de baisses soudaines de température.

Freins

Un bruit de grincement indique que la garniture de frein a atteint son épaisseur minimale. On peut poursuivre sa route, mais il faut faire remplacer les garnitures de frein dès que possible.

Une fois que des garnitures de frein neuves ont été montées, ne pas effectuer de freinage d'urgence inutile pendant les premiers déplacements.

Liquide de frein

⚠ Attention

Le liquide de frein est nocif et corrosif. Éviter les contacts avec les yeux, la peau, les tissus et les surfaces peintes.

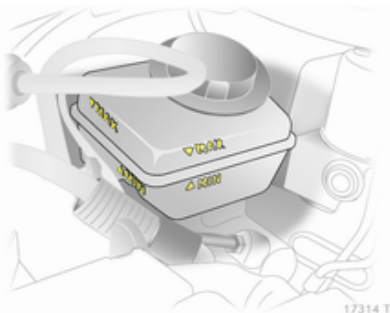

Le niveau de liquide de frein doit se situer entre **MIN** et **MAX**.

Lors de l'appoint, veiller à la plus grande propreté car la présence d'impuretés dans le liquide de frein peut entraîner des défaillances du dispo-

sitif de freinage. Faire corriger la cause de la fuite de liquide de frein par un atelier.

Utiliser exclusivement un liquide de frein hautes performances approuvé pour le véhicule, liquide de frein et d'embrayage ⇨ 166.

Batterie du véhicule

La batterie du véhicule ne nécessite aucun entretien, à condition que le style de conduite adopté garantisse une charge suffisante de la batterie. Les petits trajets et les démarrages fréquents peuvent entraîner la décharge de la batterie. Éviter d'utiliser les consommateurs électriques non indispensables.



Les piles ne doivent pas être jetées avec les ordures ménagères. Elles doivent être recyclées via les centres de collecte appropriés.

Ne pas utiliser le véhicule pendant plus de 4 semaines peut conduire à une décharge de la batterie. Débrancher la cosse de la borne négative de la batterie du véhicule.

Ne brancher et débrancher la batterie que quand le contact est coupé.

Protection contre le déchargement de la batterie du véhicule ↻ 120.

Étiquette d'avertissement



Signification des symboles :

- Pas d'étincelles ni de flammes nues et ne pas fumer.
- Toujours se protéger les yeux. Les gaz explosifs peuvent causer une cécité ou des blessures.
- Conserver la batterie du véhicule hors de portée des enfants.
- La batterie du véhicule contient de l'acide sulfurique qui peut rendre aveugle ou causer de graves brûlures.
- Pour plus d'informations, consulter le manuel d'utilisation.
- Du gaz explosif peut être présent aux alentours de la batterie du véhicule.

Purge du système d'alimentation en gazole (diesel)

Si le réservoir a été vidé, le circuit de gazole (diesel) doit être purgé de son air. Mettre le contact trois fois, chaque fois pour une durée de 15 secondes. Puis démarrer le moteur pendant 40 secondes au maximum. Répéter cette procédure après avoir attendu au moins 5 secondes. Si le moteur ne démarre pas, prendre contact avec un atelier.

Remplacement des balais d'essuie-glace

Position de maintenance de l'essuie-glace avant

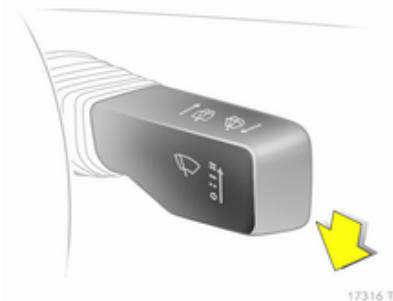

Couper le contact, mais ne pas ôter la clé de contact ni ouvrir la porte conducteur.

Dans les 4 secondes, pousser la manette d'essuie-glace vers le bas et la relâcher dès que les essuie-glaces sont en position verticale.

Balais d'essuie-glace avant

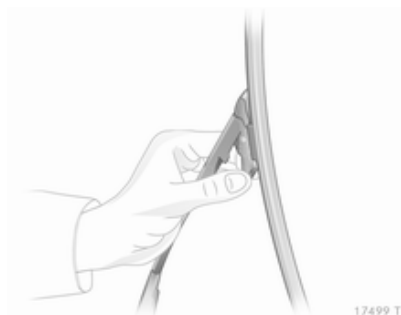

Soulever le bras d'essuie-glace, appuyer sur les deux verrous du bras, détacher le balai d'essuie-glace et le sortir.

Balai d'essuie-glace de la lunette arrière

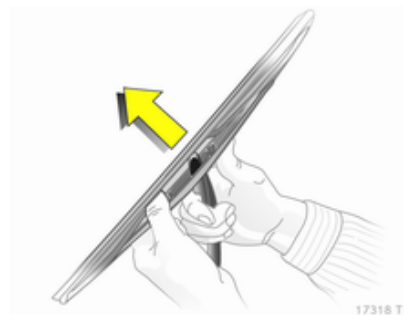

Soulever le bras d'essuie-glace. Déloger le balai d'essuie-glace comme illustré et l'enlever.

Remplacement des ampoules

Couper le contact et désactiver les commutateurs concernés ou fermer les portes.

Maintenir une ampoule uniquement par son culot ! Ne pas toucher le verre de l'ampoule avec les doigts nus.

Ne remplacer les ampoules que par des ampoules du même type.

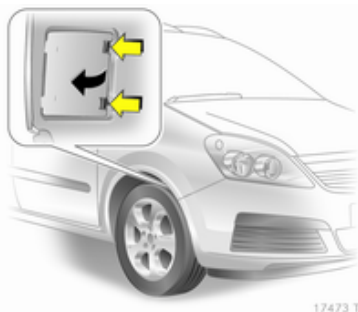

Le remplacement des ampoules des feux avant est réalisé via des ouvertures dans le passage de roue avant :

braquer à fond les roues pour y avoir accès, défaire le verrou et enlever le couvercle.

Pour remplacer des lampes sur le côté droit du compartiment moteur, détacher le flexible d'air du filtre à air du côté droit. Du côté gauche, débrancher la fiche au niveau de la boîte à fusibles.

Phares halogènes

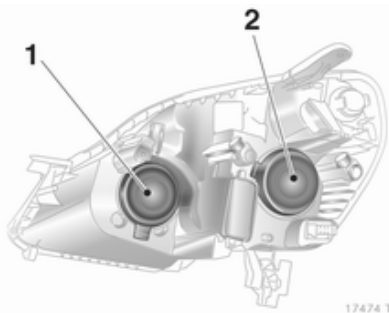

Phares avec systèmes séparés pour les feux de route **1** (ampoules intérieures) et les feux de croisement **2** (ampoules extérieures).

Feux de croisement

1. Effectuer le remplacement des ampoules par l'ouverture dans le passage de roue.

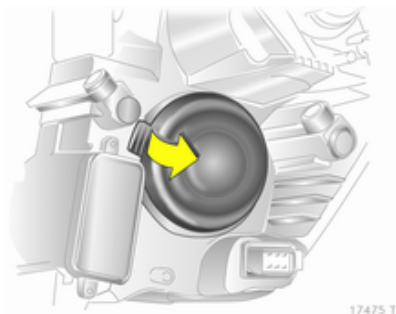

2. Retirer le couvercle 2.

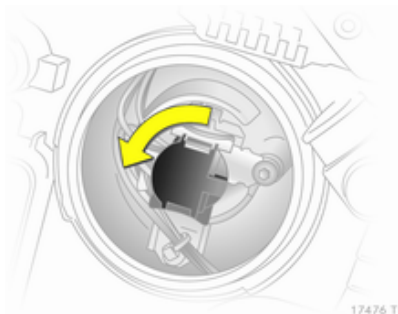

17476 T

3. Faire tourner la douille de l'ampoule dans le sens antihoraire pour la désencliqueter. Retirer la douille de l'ampoule du réflecteur.

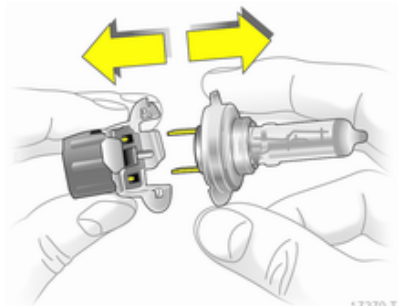

17270 T

4. Détacher l'ampoule de sa douille et remplacer l'ampoule.
5. Insérer la douille de l'ampoule en engageant les deux ergots dans le réflecteur et la fixer en tournant dans le sens horaire.
6. Tourner le support d'ampoule le plus loin possible vers la droite.
7. Placer le couvercle de protection.
8. Fermer l'ouverture dans le passage de roue à l'aide du couvercle.

Feux de route

1. L'accès aux ampoules s'opère via le compartiment moteur.

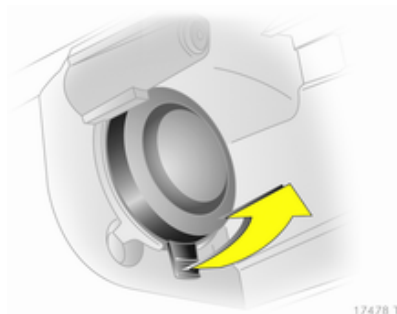

17478 T

2. Retirer le couvercle 1.
3. Débrancher la fiche de l'ampoule.

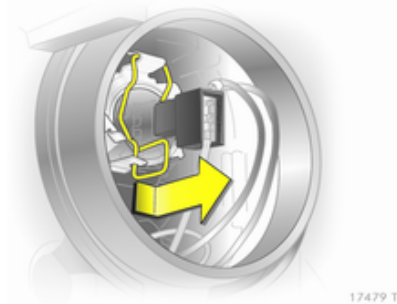

17479 T

4. Dégager vers l'avant l'étrier en fil ressort en le sortant de l'attache et le basculer vers le bas.
5. Sortir l'ampoule du boîtier du réflecteur.
6. Lors de la pose de l'ampoule neuve, introduire les ergots dans les logements du réflecteur et engager l'étrier en fil ressort.
7. Brancher la fiche sur l'ampoule.
8. Placer le couvercle de protection.

Feux de position

1. L'accès aux ampoules s'opère via le compartiment moteur.

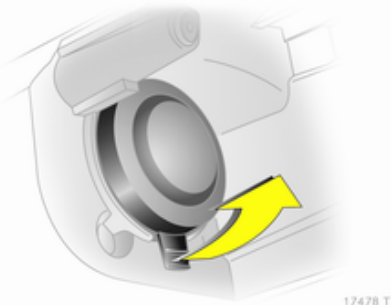

2. Retirer le couvercle 1.

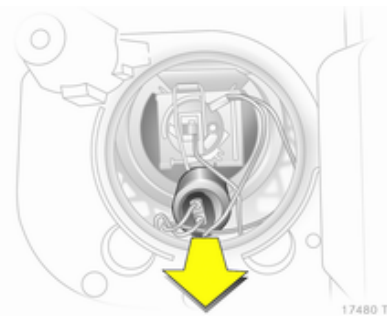

3. Sortir la douille de l'ampoule du feu de stationnement du réflecteur.

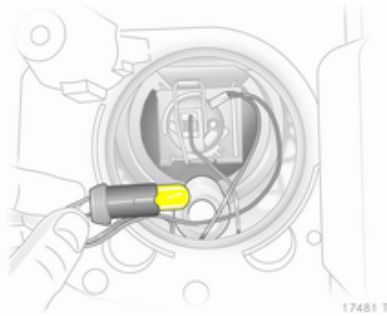

4. Enlever l'ampoule de la douille et remplacer l'ampoule.
5. Introduire la douille dans le réflecteur. Placer le couvercle de protection du phare.

Clignotants avant

1. Effectuer le remplacement des ampoules par l'ouverture dans le passage de roue.

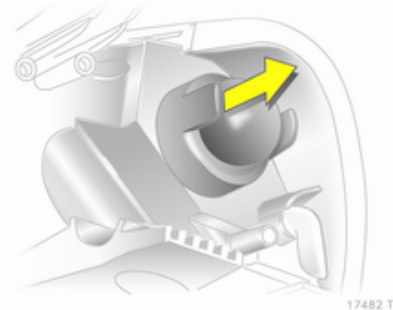

2. Retirer le couvercle de protection.

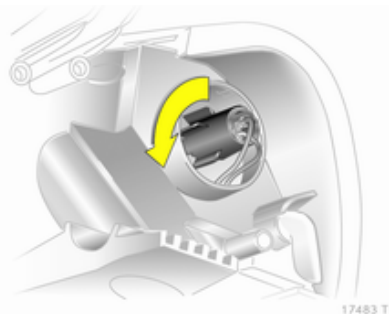

3. Faire tourner la douille de l'ampoule dans le sens antihoraire pour la désencliqueter.
4. Pousser légèrement l'ampoule dans la douille, la tourner dans le sens antihoraire, l'enlever et remplacer l'ampoule.
5. Introduire la douille de l'ampoule dans le réflecteur, la tourner dans le sens horaire pour l'encliqueter.
6. Placer le couvercle de protection.
7. Fermer l'ouverture dans le passage de roue à l'aide du couvercle.

Phares au xénon

⚠ Danger

Les phares au xénon fonctionnent sous très haute tension électrique. Ne pas toucher. À l'exception des ampoules de clignotant, les ampoules doivent être remplacées par un atelier.

Clignotants avant

1. L'accès aux ampoules s'opère via le compartiment moteur.

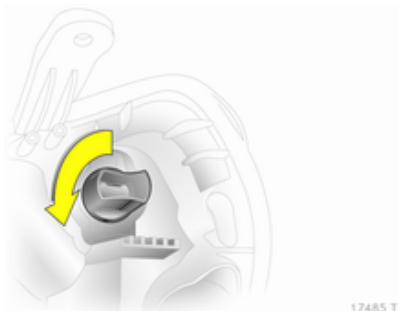

2. Faire tourner la douille de l'ampoule dans le sens antihoraire pour la désencliqueter.

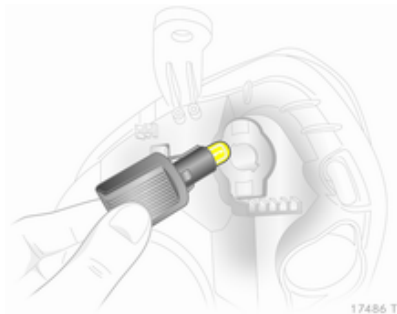

3. Pousser légèrement l'ampoule dans la douille, la tourner dans le sens antihoraire, l'enlever et remplacer l'ampoule.
4. Introduire la douille de l'ampoule dans le réflecteur, la tourner dans le sens horaire pour l'encliqueter.

Phares antibrouillard

Faire remplacer les ampoules par un atelier.

Feux arrière

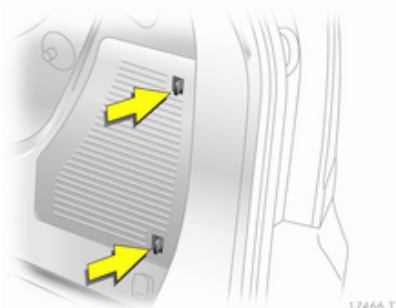

Pour le remplacement des ampoules sur le côté droit, ouvrir le couvercle latéral : pousser les languettes de verrouillage vers l'avant et retirer le couvercle.

Sortir l'insert à l'aide du kit de réparation des pneus.

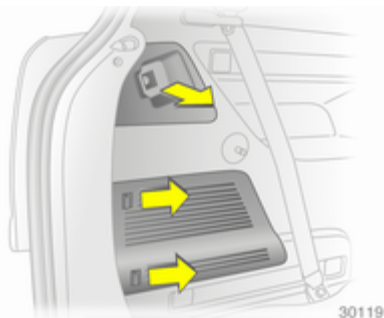

Pour le remplacement des ampoules sur le côté gauche, retirer l'attache du cache-bagages et ouvrir le couvercle latéral : pousser les languettes de verrouillage vers l'avant et retirer le couvercle.

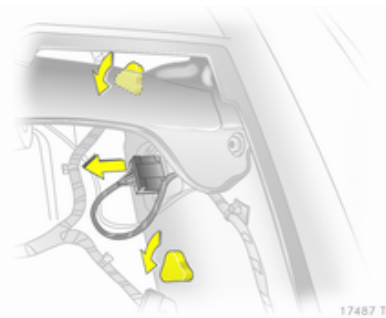

1. Comprimer la fiche et la retirer de la douille d'ampoule.
2. Dévisser de l'intérieur à la main les deux écrous de fixation en plastique.

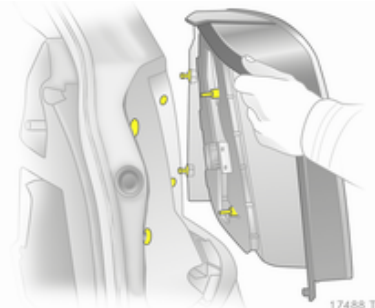

3. Enlever l'ensemble de feu arrière.

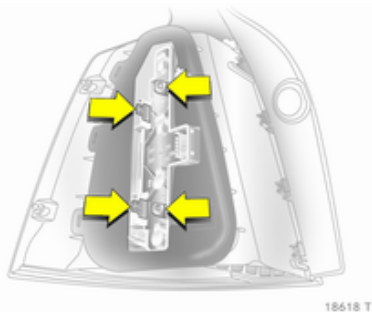

4. Désencliqueter les languettes de verrouillage et enlever la douille de l'ampoule.

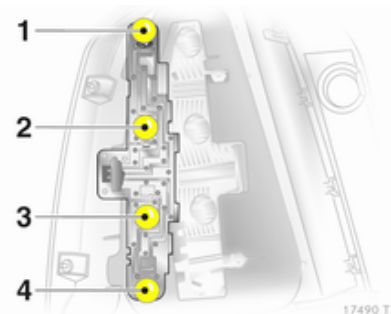

5. Pousser légèrement l'ampoule dans la douille, la tourner dans le sens antihoraire, l'enlever et remplacer l'ampoule.

Feu arrière / feu stop (1)

Clignotant (2)

Feu antibrouillard arrière, peut n'être présent que d'un seul côté (3)

Feu de recul (4)

6. Engager le support d'ampoules dans l'ensemble de feu arrière. Brancher la fiche. Installer l'ensemble de feu arrière dans la carrosserie et serrer les écrous de fixation. Sur le côté droit, monter l'insert avec le kit de réparation des pneus. Encliqueter le couvercle latéral. Du côté gauche, encliqueter l'attache du cache-bagages.

7. Vérifier le bon fonctionnement des feux arrière après le remplacement des ampoules : mettre le contact, actionner les freins, allumer les feux de position.

Clignotants latéraux

Faire remplacer les ampoules par un atelier.

Éclairage de plaque minéralogique

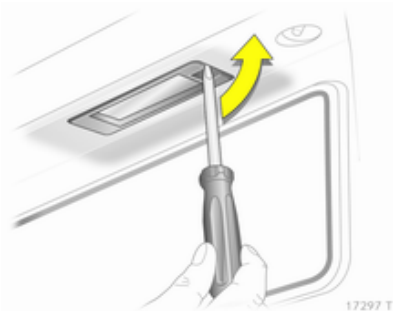

1. Introduire le tournevis dans le boîtier de l'ampoule ; appuyer sur le côté et déverrouiller le ressort.

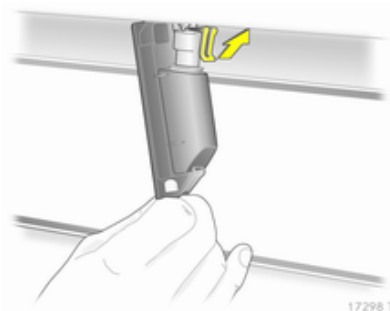

17298 T

2. Sortir le boîtier de l'ampoule par le bas en veillant à ne pas tirer sur le câble.
3. Soulever la languette et débrancher le connecteur de la douille d'ampoule.



17299 T

4. Faire tourner la douille de l'ampoule dans le sens antihoraire pour la désencliqueter.
5. Enlever l'ampoule de la douille et remplacer l'ampoule.
6. Introduire la douille de l'ampoule dans le boîtier de l'ampoule et tourner dans le sens horaire.
7. Rebrancher la fiche sur la douille.
8. Replacer le boîtier de l'ampoule et l'encliqueter.

Éclairage intérieur

Plafonnier avant, spots de lecture

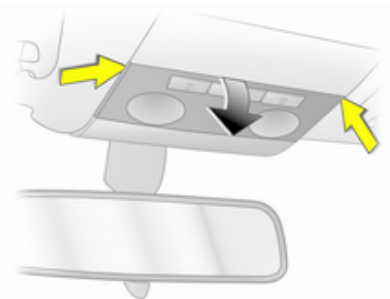

17300 T

1. Désencliqueter la lentille, l'enfoncer légèrement vers le bas et l'enlever en biais vers le bas.
2. Enlever l'ampoule et en monter une neuve.
3. Encliqueter la lentille.

Plafonnier arrière et spots de lecture

Faire remplacer les ampoules par un atelier.

Éclairage de la boîte à gants, éclairage des caves à pieds



17301 T

1. Extraire la lampe en faisant lever avec un tournevis.



17302 T

2. Sortir l'ampoule en la poussant légèrement dans la direction de la languette-ressort.
3. Insérer une nouvelle ampoule.
4. Remonter la lampe.

Éclairage des instruments

Faire remplacer les ampoules par un atelier.

Circuit électrique

Fusibles

Les inscriptions sur le fusible neuf doivent correspondre aux inscriptions sur le fusible défectueux.

Dans le véhicule, il y a deux boîtes à fusibles : dans le coffre, à gauche derrière un cache et à l'avant gauche du compartiment moteur.

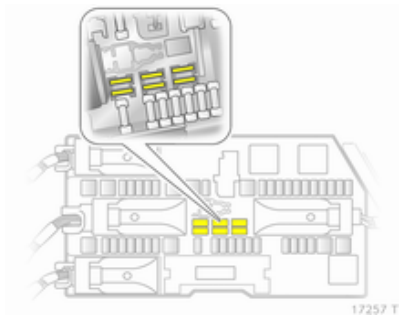

17257 T

Ranger les fusibles de rechange dans la boîte à fusibles, modèle B, du coffre. Ouvrir le cache ↗ 180.

Avant de remplacer un fusible, mettre le commutateur correspondant en position Off et couper le contact.

Un fusible défectueux se reconnaît à son filament brûlé. Ne pas remplacer le fusible tant que la cause de la défaillance n'a pas été supprimée.

Certaines fonctions sont protégées par plusieurs fusibles.

Des fusibles peuvent aussi être enfilés même si la fonction n'est pas présente.

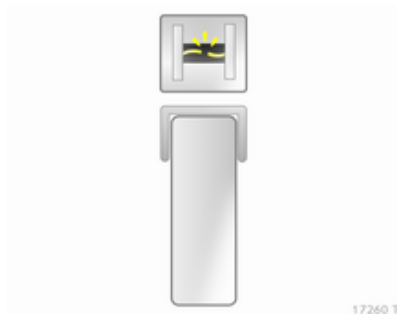
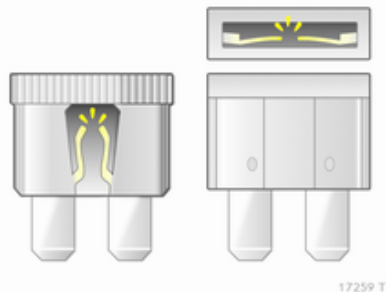

Pince à fusibles

Une pince à fusibles peut se trouver dans la boîte à fusibles du coffre.

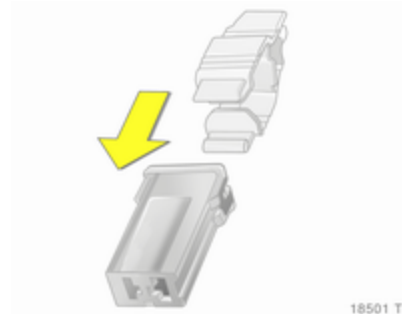
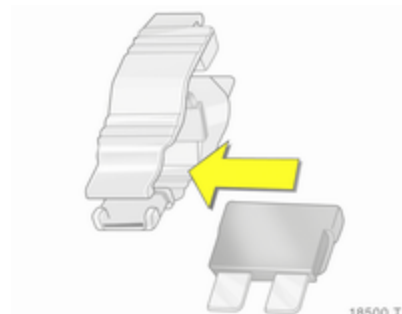
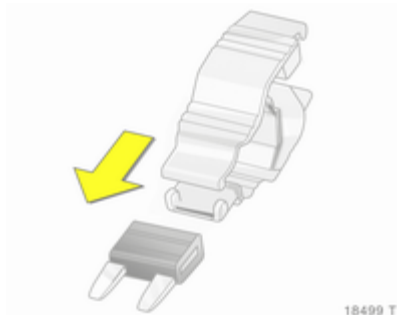

Placer la pince à fusibles par le haut ou le côté sur les différents types de fusibles et retirer le fusible.

Boîte à fusibles du compartiment moteur



Insérer le tournevis à fond dans l'ouverture et le basculer sur le côté. Soulever le couvercle et l'enlever.

Lors de repose du couvercle, attacher d'abord le couvercle du côté gauche, puis le rabattre. Veiller à ce que le couvercle s'encliquette de manière audible.

Les fusibles de la boîte à fusibles sont répartis de deux manières différentes selon le modèle de boîte à fusibles du coffre ↪ 180.

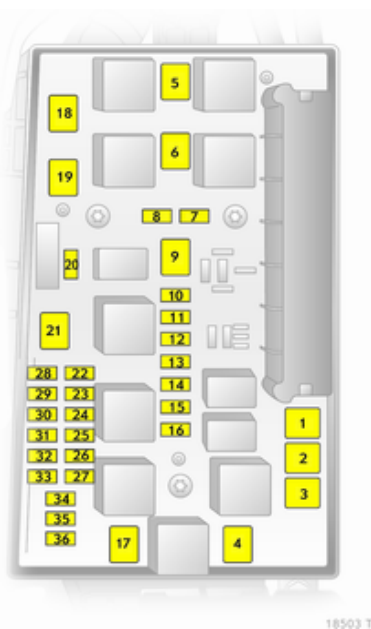

Affectations des fusibles dans le cas d'une boîte à fusibles de coffre - modèle A

N° Circuit électrique

- 1 ABS
- 2 ABS
- 3 Soufflerie de climatisation automatique
- 4 Soufflerie de l'habitacle, chauffage et climatisation
- 5 Ventilateur de radiateur
- 6 Ventilateur de radiateur
- 7 Verrouillage central
- 8 Lave-glace avant et arrière
- 9 Lunette arrière chauffante, rétroviseur extérieur chauffant
- 10 Prise de diagnostic
- 11 Instruments
- 12 Téléphone mobile, Infotainment System, affichage

N° Circuit électrique

- 13 Plafonniers
- 14 Essuie-glace avant
- 15 Essuie-glace avant
- 16 Avertisseur sonore, ABS, contacteur de feux stop, climatisation
- 17 Filtre à gazole (diesel) ou climatisation
- 18 Démarreur
- 19 –
- 20 Avertisseur sonore
- 21 Électronique du moteur
- 22 Électronique du moteur
- 23 Réglage de la portée des phares
- 24 Pompe à carburant
- 25 –
- 26 Électronique du moteur

N° Circuit électrique

- 27 Chauffage, climatisation, sonde de la qualité de l'air
- 28 –
- 29 Direction assistée
- 30 Électronique du moteur
- 31 Essuie-glace de lunette arrière
- 32 Contacteur des feux stop
- 33 Réglage de la portée des phares, commutateur d'éclairage, contacteur d'embrayage, combiné d'instruments, module de la porte de conducteur
- 34 Calculateur de colonne de direction
- 35 Infotainment System
- 36 Allume-cigares, prise pour accessoires avant

Affectations des fusibles dans le cas d'une boîte à fusibles de coffre - modèle B**N° Circuit électrique**

- 1 ABS
- 2 ABS
- 3 Soufflerie de climatisation automatique
- 4 Soufflerie de l'habitacle, chauffage et climatisation
- 5 Ventilateur de radiateur
- 6 Ventilateur de radiateur
- 7 Lave-glace avant
- 8 Avertisseur sonore
- 9 Lave-phares
- 10 Déverrouillage de secours du verrouillage central
- 11 –
- 12 –

N° Circuit électrique

- 13 Phares antibrouillard
- 14 Essuie-glace avant
- 15 Essuie-glace avant
- 16 Électronique du calculateur, système Open&Start, ABS, commutateur de feux stop
- 17 Chauffage du filtre à gazole (diesel)
- 18 Démarreur
- 19 Électronique de la transmission
- 20 Système de climatisation
- 21 Électronique du moteur
- 22 Électronique du moteur
- 23 Éclairage directionnel adaptatif, réglage de la portée des phares
- 24 Pompe à carburant
- 25 Électronique de la transmission
- 26 Électronique du moteur
- 27 Direction assistée

N° Circuit électrique

- 28 Électronique de la transmission
- 29 Électronique de la transmission
- 30 Électronique du moteur
- 31 Éclairage directionnel adaptatif, réglage de la portée des phares
- 32 Système de freinage, climatisation, contacteur d'embrayage
- 33 Éclairage directionnel adaptatif, réglage de la portée des phares, commutateur d'éclairage
- 34 Calculateur de colonne de direction
- 35 Infotainment System
- 36 Téléphone mobile, Infotainment System, affichage

Boîte à fusibles du coffre

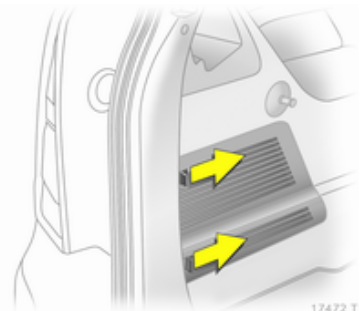

La boîte à fusibles se trouve derrière un cache. Pousser les languettes de blocage vers l'avant et retirer le cache.

Ne pas ranger d'objet derrière le cache.

En fonction de l'équipement, il existe deux différentes boîtes à fusibles.

Boîte à fusibles Modèle A

Pour remplacer le fusible, enlever le capuchon de protection correspondant.



18504 T

N° Circuit électrique

- 1 Phares antibrouillard
- 2 Prise pour accessoires arrière
- 3 Prise pour accessoires du coffre
- 4 Feux de recul
- 5 Lève-vitres électroniques arrière
- 6 Système de climatisation
- 7 Lève-vitres électroniques avant
- 8 Rétroviseurs extérieurs chauffants

Boîte à fusibles Modèle B

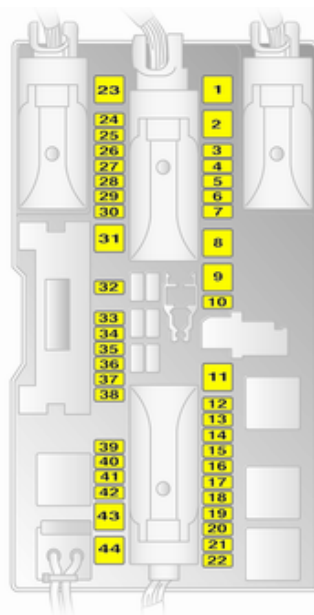

18502 T

N° Circuit électrique

- 1 Lève-vitres électroniques avant
- 2 -
- 3 Instruments
- 4 Chauffage, climatisation, climatisation automatique
- 5 Airbags
- 6 -
- 7 -
- 8 -
- 9 -
- 10 -
- 11 Lunette arrière chauffante
- 12 Essuie-glace de lunette arrière
- 13 Aide au stationnement
- 14 Chauffage, climatiseur
- 15 -
- 16 Système Open&Start

N° Circuit électrique

- 17 Capteur de pluie, sonde de la qualité d'air, système de surveillance de la pression des pneumatiques, rétroviseur intérieur
- 18 Combiné d'instruments, commutateurs
- 19 –
- 20 CDC
- 21 Rétroviseurs extérieurs chauffants
- 22 –
- 23 Lève-vitres électroniques arrière
- 24 Prise de diagnostic
- 25 –
- 26 Rétroviseurs extérieurs rabattables électriquement
- 27 Capteurs à ultrasons, alarme antivol
- 28 –

N° Circuit électrique

- 29 Allume-cigares, prise pour accessoires avant
- 30 Prise pour accessoires arrière
- 31 –
- 32 –
- 33 Système Open&Start
- 34 –
- 35 Prise pour accessoires arrière
- 36 Prise de dispositif d'attelage
- 37 –
- 38 Verrouillage central, borne 30
- 39 Chauffage de siège gauche
- 40 Chauffage de siège droit
- 41 –
- 42 –
- 43 –
- 44 –

Outillage du véhicule

Outillage

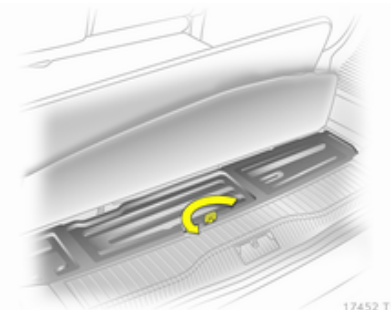

Pour ouvrir le couvercle, lever le tapis de sol. Relever l'anneau, le tourner et le soulever.

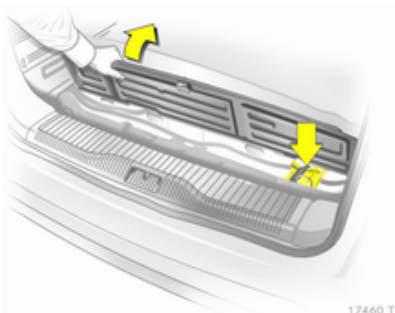

17460 T

Le cric et l'outillage du véhicule se trouvent dans un sac dans le compartiment de rangement situé dans le plancher du coffre où il est attaché par une sangle en caoutchouc.

Pour refermer le couvercle, introduire les ergots de sa partie avant dans les logements et le verrouiller.

Jantes et pneus

Roues et pneus

État des pneus, état des jantes

Franchir les arêtes vives lentement et si possible à angle droit. Rouler sur des arêtes vives peut endommager les pneus et les jantes. Ne pas écraser un pneu contre une bordure de trottoir lors du stationnement.

Contrôler régulièrement l'état des pneus. En cas de dégâts ou d'usure anormale, prendre contact avec un atelier.

Pneus

Des pneus de taille 225/45 R 17 sont uniquement autorisés si le véhicule est équipé de l'ESP.

Pneus d'hiver

Les pneus d'hiver améliorent la sécurité de conduite à des températures inférieures à 7 °C et devraient donc être montés sur toutes les roues.

Les dimensions de pneus 195/65 R 15, 195/60 R 16, 205/55 R 16 et 225/45 R 17 sont autorisées en pneus d'hiver.

Les dimensions de pneus 205/50 R 17 ne peuvent être utilisées qu'en pneus d'hiver.

Les dimensions de pneus 225/40 R 18¹⁾, 225/40 ZR 18 et 235/35 R 19 ne sont pas autorisées en pneus d'hiver.

Sur la Zafira OPC, les pneus d'hiver ne sont autorisés que s'ils sont montés sur des jantes en alliage spéciales homologuées par Opel.

Les pneus d'hiver à roulage à plat sont uniquement autorisés sur des jantes en alliage léger homologuées en usine.

¹⁾ Zafira OPC : autorisés comme pneus d'hiver sans chaînes à neige.

Disposer l'autocollant de vitesse dans le champ de vision du conducteur selon la réglementation du pays.

Pneus à roulage à plat

Les pneus à roulage à plat disposent d'un flanc renforcé autoportant. Ce renforcement permet de faire rouler le pneu sans problème même s'il est dégonflé.

Des pneus à roulage à plat sont uniquement autorisés sur des véhicules équipés de ESP et du système de détection de dégonflage des pneus ou du système de surveillance de la pression des pneus.

Avertissement

Contrôler également régulièrement la pression des pneus même si des pneus à roulage à plat sont montés.

Selon le fabricant du pneu, les pneus à roulage à plat peuvent être identifiés par une marque sur le flanc du pneu. Par exemple :

ROF = RunonFlat pour Goodyear ou

SSR = Self Supporting Runflat Tyre pour Continental.

Les pneus à roulage à plat ne sont autorisés qu'en combinaison avec des jantes en alliage homologuées en usine.

Ne pas utiliser le kit de réparation des pneus.

La pression de gonflage ECO ne doit pas être utilisée.

Ne pas combiner des pneus à roulage à plat avec des pneus traditionnels.

En cas de passage à des pneus conventionnels, ne pas oublier que le véhicule n'est pas équipé de roue de secours ou de kit de réparation des pneus.

Conduite avec un pneu abîmé

La perte de pression d'un pneu est indiquée par le système de détection de dégonflage des pneus ou le système de surveillance de la pression des pneus.

Il est possible de continuer à rouler avec un pneu dégonflé :

- à une vitesse de 80 km/h maximum ;
- sur une distance de 80 km maximum.

⚠ Attention

Le véhicule sera plus difficile à diriger et à manœuvrer. La distance de freinage est allongée.

Adapter le style de conduite et la vitesse en fonction des nouvelles conditions.

Désignations des pneus

Par exemple **195/65 R 15 91 H**

195 = Largeur des pneus en mm

65 = Rapport de la section (hauteur du pneu sur largeur du pneu) en %

R = Type de carcasse : Radiale

RF = Type : RunFlat

15 = Diamètre des jantes en pouces

- 91** = Indice de capacité de charge
par exemple : 91 correspond
à 618 kg
- H** = Indicatif de vitesse

Indicatif de vitesse :

- Q** = jusqu'à 160 km/h
S = jusqu'à 180 km/h
T = jusqu'à 190 km/h
H = jusqu'à 210 km/h
V = jusqu'à 240 km/h
W = jusqu'à 270 km/h

Pression des pneus

Vérifier la pression des pneus (à froid) au moins tous les 14 jours et avant chaque long voyage. Ne pas oublier la roue de secours. Cela vaut également pour les véhicules avec surveillance de la pression des pneus.

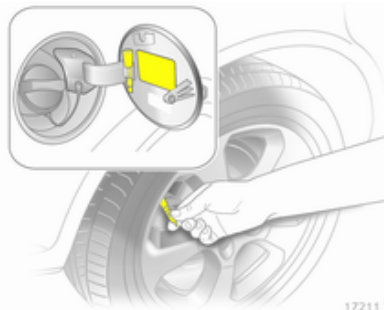

Ôter la clé de capuchon de valve de la trappe à carburant et l'utiliser pour dévisser le capuchon de valve.

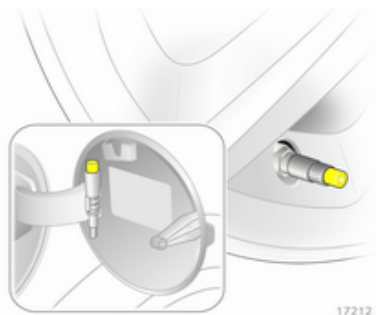

Sur les véhicules avec système de surveillance de la pression des pneus, visser l'adaptateur sur la valve.

Pression de gonflage ⇨ 219 et voir l'étiquette à l'intérieur de la trappe à carburant.

Les données de pression de gonflage se rapportent aux pneus froids. Elles s'appliquent tant aux pneus d'été qu'aux pneus d'hiver.

Toujours gonfler la roue de secours à la pression de gonflage pour pleine charge.

La pression de gonflage ECO sert à atteindre la plus faible consommation de carburant possible. Elle n'est pas permise sur les pneus à roulage à plat.

Le surgonflage ou le sous-gonflage des pneus par rapport aux pressions prescrites influence défavorablement la sécurité, la tenue de route, le confort routier et la consommation et augmente l'usure des pneus.

La pression des pneus diffère selon les différentes options. Pour obtenir une valeur de pression des pneus correcte, appliquer la procédure ci-après :

1. Identifier l'essieu moteur et le style de carrosserie.
2. Identifier l'appellation du moteur. Caractéristiques du moteur ↗ 213.
3. Identifier les pneus correspondants.

Les tableaux de pression des pneus indiquent toutes les combinaisons de pneus possibles ↗ 219.

Pour les pneus homologués pour votre véhicule, consulter le certificat de conformité CEE fourni avec votre véhicule et les autres documents d'enregistrement nationaux.

Le conducteur est responsable du bon réglage de la pression des pneus.

⚠ Attention

Un gonflage insuffisant peut provoquer un échauffement considérable du pneu ainsi que des dommages internes entraînant le décollement de la bande de roulement et même l'éclatement du pneu à grande vitesse.

Système de surveillance de la pression des pneus

Le système de surveillance de la pression des pneus surveille en permanence la pression des quatre pneus quand la vitesse du véhicule dépasse une certaine limite.

Toutes les roues doivent être équipées de capteur de pression et les pneus doivent être gonflés à la pression prescrite. Sinon, la pression de gonflage est surveillée par le système de détection de dégonflage des pneus ↗ 187.

Remarque

Dans les pays où le système de surveillance de la pression des pneus constitue une obligation légale, l'utilisation de roues sans capteurs de pression invalide l'homologation du type de véhicule.

Les pressions courantes des pneus peuvent être affichées sur l'Info-Display ↗ 112.

Messages du véhicule, pression de gonflage ↗ 106.

Témoin (U) ↗ 94.

En cas d'utilisation d'un jeu de roues complet qui n'est pas équipé de capteurs (par exemple des pneus d'hiver), aucun message d'erreur ne s'affiche. Le système de surveillance de la pression des pneus ne fonctionne pas. Un montage ultérieur des capteurs est possible.

L'utilisation de kits de réparation de pneu du type liquide disponibles dans le commerce peut entraver le fonctionnement du système. Des kits de réparation homologués en usine peuvent être utilisés.

Les systèmes radio externes à haute puissance peuvent nuire au système de surveillance de la pression des pneus.

Initialisation du système



Après un changement de roue, le système doit être initialisé : gonfler les pneus à la pression prescrite, mettre le contact, puis appuyer sur le bouton **DDS** et le maintenir enfoncé pendant 4 secondes environ ; le témoin (⚠) clignote trois fois.

Système de détection de dégonflage des pneus

Le système de détection de dégonflage des pneus surveille en permanence la vitesse de rotation des quatre pneus.

En cas de perte de pression, le témoin (⚠) s'allume en rouge. S'arrêter immédiatement et vérifier la pression de gonflage.

Témoin (⚠) ⇨ 94.

Initialisation du système



Après une correction de la pression de gonflage ou un changement de roue, il faut initialiser le système : mettre le contact, enfoncer et maintenir le bouton **DDS** pendant 4 secondes environ, le témoin (⚠) clignote trois fois.

Profondeur de sculptures

Contrôler régulièrement la profondeur des sculptures.

Pour des raisons de sécurité, les pneus doivent être remplacés à partir d'une profondeur de 2-3 mm (4 mm pour les pneus d'hiver).



La profondeur minimale de sculpture légalement autorisée (1,6 mm) est atteinte lorsque le profil est usé jusqu'au repère d'usure (TWI = Tread Wear Indicator). La position des repères d'usure est indiquée par des marques sur les flancs du pneu.

Si l'usure est plus importante à l'avant qu'à l'arrière, permuter régulièrement les roues avant avec les roues arrière.

Les pneus vieillissent même s'ils ne roulent pas. Nous recommandons de remplacer les pneus tous les 6 ans.

Changement de taille de pneus et de jantes

En cas d'utilisation de taille de pneus autre que celle montée d'origine, il faut, le cas échéant, reprogrammer le compteur de vitesse électronique et procéder à d'autres modifications du véhicule.

Après avoir changé de taille de pneu, faire remplacer l'étiquette de pression de gonflage.

⚠ Attention

L'utilisation de pneus ou de jantes non adaptés peut donner lieu à des accidents et entraîner la perte de l'homologation du véhicule.

Enjoliveurs

Utiliser des enjoliveurs et des pneus homologués en usine pour le véhicule correspondant afin de répondre à toutes les exigences concernant chaque combinaison roue et pneu.

Si des enjoliveurs ou des pneus non homologués en usine sont utilisés, les pneus ne peuvent pas présenter de bourrelet de protection de jante.

Les enjoliveurs ne doivent pas entraver le refroidissement des freins.

Enlever les enjoliveurs si des chaînes à neige doivent être montées.

⚠ Attention

Des pneus ou des enjoliveurs non adéquats peuvent conduire à un dégonflage soudain des pneus et donc à des accidents.

Chaînes à neige

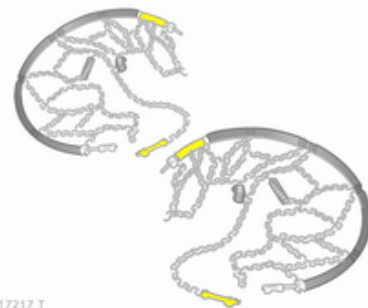

Les chaînes à neige ne sont autorisées que sur les roues avant.

Utiliser des chaînes à neige à mailles fins qui ne dépassent pas la bande de roulement et les flancs intérieurs des pneus de plus de 10 mm, fermoir de chaîne compris.

⚠ Attention

Un pneu endommagé est un pneu qui peut éclater.

Les chaînes à neige sont autorisées sur les pneus aux dimensions 195/65 R 15, 195/60 R 16, 205/55 R16, 205/50 R 17 et 225/45 R17.

Les chaînes à neige ne sont pas autorisées sur les pneus aux dimensions 225/40 R 18, 225/40 ZR 18 et 235/35 R 19.

L'utilisation de chaînes à neige sur la roue de dépannage n'est pas autorisée.

Kit de réparation des pneus

De petits dégâts sur la bande de roulement du pneu peuvent être réparés avec le kit de réparation de pneus.

Ne pas enlever les corps étrangers du pneu.

Les dégâts au pneu d'une taille supérieure à 4 mm ou se situant près de la jante ne peuvent pas être réparés à l'aide du kit de réparation des pneus.

⚠ Attention

Ne pas dépasser 80 km/h.

Ne pas utiliser pendant une période prolongée.

La tenue de route et la conduite du véhicule peuvent être altérées.

En cas de crevaison de pneu :

Serrer le frein de stationnement, engager la 1^{ère}, la marche arrière ou placer le levier sélecteur sur **P**.

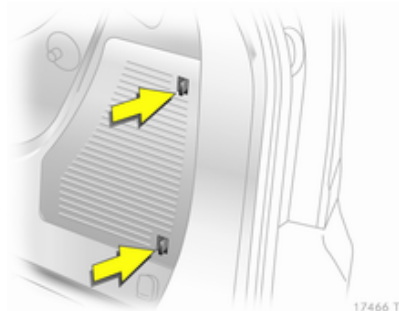

Le kit de réparation des pneus se trouve dans le compartiment de rangement du coffre.

Pousser les languettes de verrouillage vers l'avant et retirer le cache.

1. Sortir la bouteille de produit d'étanchéité et le support avec le flexible d'air hors du logement.



17252 T

2. Dérouler le flexible d'air du support et le visser sur l'orifice de la bouteille de produit d'étanchéité.

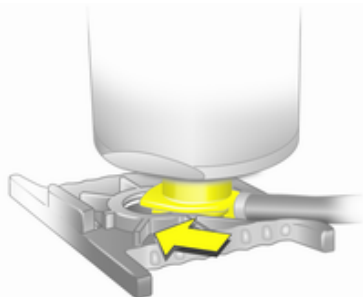

17468 T

3. Mettre la bouteille de produit d'étanchéité sur le support. S'assurer que la bouteille ne se retourne pas.

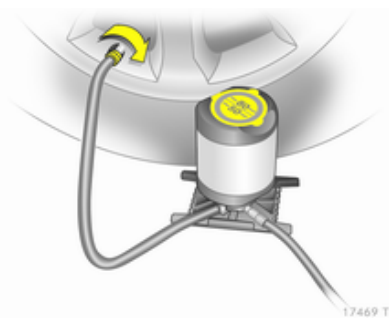

17469 T

4. Dévisser le capuchon de valve de la roue défectueuse.
5. Visser le flexible de gonflage du pneu à la valve du pneu.



6. Visser le flexible d'air à l'orifice du compresseur.
7. Rabattre le couvercle du raccordement électrique par la gauche et sortir la fiche.

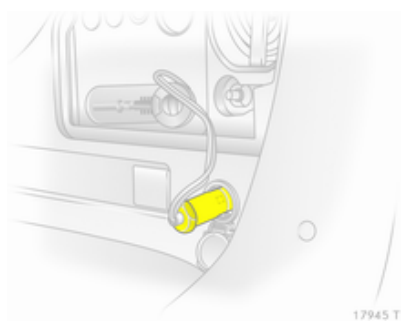

17945 T

8. Ouvrir la prise pour accessoires arrière et introduire la fiche du kit de réparation des pneus.

Nous vous recommandons de laisser le moteur tourner afin d'éviter un déchargement de la batterie.



9. Mettre en route le compresseur en appuyant sur le commutateur marche/arrêt. Le pneu se gonfle en aspirant le produit d'étanchéité.
10. Le manomètre du compresseur indique brièvement une pression jusqu'à 6 bars pendant que la bouteille de produit d'étanchéité

se vide (environ 30 secondes). Ensuite, la pression commence à chuter.

11. Le produit d'étanchéité a été complètement pompé dans le pneu. Puis, le pneu est gonflé à l'air.
12. La pression de gonflage prescrite devrait être atteinte dans les 10 minutes. Pression des pneus ↗ 219. Quand la pression correcte est atteinte, arrêter le compresseur en appuyant à nouveau sur le bouton marche/arrêt.

Si la pression de pneu prescrite n'est pas atteinte dans les 10 minutes, démonter le kit de réparation de pneus. Avancer ou reculer le véhicule d'un tour de roue. Brancher à nouveau le kit de réparation de pneus et poursuivre la procédure de remplissage pendant 10 minutes. Si la pression de gonflage prescrite n'est toujours pas atteinte, c'est que le pneu est trop fortement endommagé. Prendre contact avec un atelier.

Évacuer un excédent de pression de gonflage à l'aide du bouton —.

Ne pas faire fonctionner le compresseur pendant plus de 10 minutes.

13. Débrancher la fiche de la prise pour accessoires, la placer dans le compartiment de rangement et enlever le kit de réparation des pneus. Pousser le loquet pour enlever la bouteille de produit d'étanchéité de son support. Visser le flexible de gonflage de pneu à l'orifice libre de la bouteille de produit d'étanchéité. Ceci empêche que le produit d'étanchéité ne s'échappe pas. Ranger le kit de réparation des pneus dans le coffre.
14. Essuyer avec un chiffon le produit d'étanchéité excédentaire.
15. Prélever l'étiquette apposée sur la bouteille de produit d'étanchéité et indiquant la vitesse maximale admise et la disposer dans le champ de vision du conducteur.
16. Reprendre la route sans délai afin que le produit d'étanchéité se répartisse uniformément dans le pneu. Après un trajet d'environ

10 km (mais pas plus de 10 minutes), s'arrêter et contrôler la pression du pneu. À cet effet, visser directement le flexible d'air sur la valve du pneu et le compresseur.

Si la pression du pneu dépasse 1,3 bar, corriger selon la valeur prescrite. Répéter la procédure, jusqu'à ce que plus aucune perte de pression ne se produise.

Si la pression des pneus est descendue au-dessous de 1,3 bar, il ne faut plus utiliser le véhicule. Prendre contact avec un atelier.

17. Ranger le kit de réparation des pneus dans le coffre.

Remarque

Les caractéristiques de conduite du pneu réparé sont fortement dégradées, c'est pourquoi il convient de remplacer ce pneu.

En cas de bruits anormaux ou de fort échauffement du compresseur, l'arrêter pendant au moins 30 minutes.

La valve de sécurité intégrée s'ouvre à une pression de 7 bars.

Être attentif à la date d'expiration du kit. Au-delà de cette date, sa capacité d'étanchéité n'est plus garantie. Tenir compte des consignes de stockage mentionnées sur la bouteille du produit d'étanchéité.

Remplacer la bouteille de produit d'étanchéité qui a été utilisée. Mettre la bouteille au rebut conformément aux prescriptions légales.

Le compresseur et le produit d'étanchéité peuvent être utilisés jusqu'à -30 °C environ.

Les adaptateurs fournis peuvent être utilisés pour gonfler d'autres objets (ballons, matelas pneumatiques, canots pneumatiques...). Ils se trouvent sur la face inférieure du compresseur. Pour les enlever, les visser sur le flexible d'air du compresseur et les sortir.

Changement d'une roue

Certains véhicules sont équipés d'un kit de réparation de pneus au lieu d'une roue de secours ↪ 189.

Effectuer les préparatifs suivants et suivre les conseils ci-après :

- Garer le véhicule sur un sol ferme, plat et non glissant. Mettre les roues avant en position droite.
- Serrer le frein de stationnement, engager la 1^{ère}, la marche arrière ou placer le levier sélecteur sur **P**.
- Enlever la roue de secours ↪ 194.
- Ne jamais changer simultanément plusieurs roues.
- N'utiliser le cric que pour remplacer les pneus crevés, pas pour monter des pneus d'hiver ou d'été au changement de saison.
- Si le sol n'est pas ferme, placer une planche solide d'une épaisseur maximale de 1 cm sous le cric.
- Aucune personne ni aucun animal ne doivent se trouver à l'intérieur du véhicule soulevé par un cric.
- Ne pas se glisser sous un véhicule soulevé par un cric.

- Ne pas démarrer un véhicule soulevé par un cric.
- Avant de visser les vis de roue, les nettoyer et recouvrir le cône de chaque vis de roue d'une légère couche de graisse disponible dans le commerce.

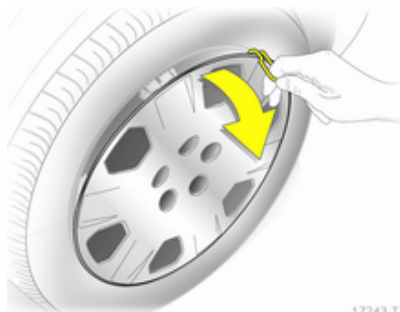

17243 T

1. Enlever l'enjoliveur à l'aide du crochet. Outillage de bord ↻ 182.

Pour les enjoliveurs avec vis de roue visibles : L'enjoliveur peut rester sur la roue. Ne pas enlever les anneaux de retenue des vis de roue.

Roues en alliage léger : Dégager et retirer les capuchons des vis de

roue à l'aide d'un tournevis. Afin de protéger la jante, placer un chiffon entre le tournevis et la roue.

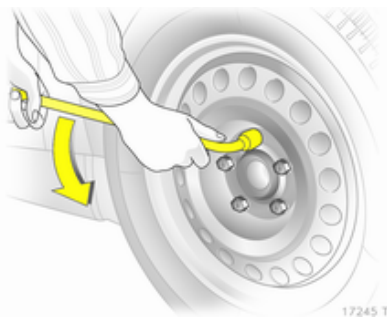

17245 T

2. Placer la clé de roue en s'assurant qu'elle soit bien positionnée et desserrer chaque vis d'un demi-tour.

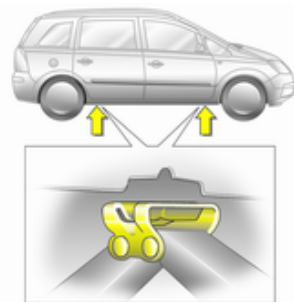

17465 T

3. Vérifier que le cric est positionné correctement sur un point de levage du véhicule.

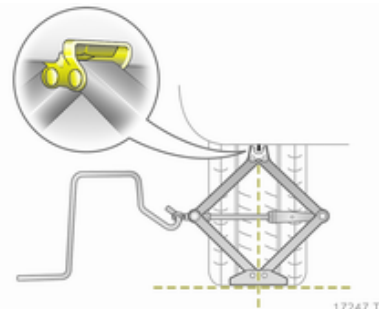

17247 T

4. Régler le cric à la hauteur requise. Le positionner directement sous le point de levage de manière telle qu'il ne glisse pas.

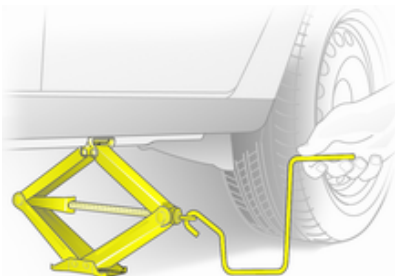

17248 T

Attacher la manivelle de cric, aligner correctement le cric et tourner la manivelle jusqu'à ce que la roue ait quitté le sol.

5. Dévisser les vis de roue.
6. Changer la roue.
7. Visser les vis de roue.
8. Abaisser le véhicule.
9. Poser la clé de roue en s'assurant qu'elle est bien placée et serrer chaque vis en quinconce. Le couple de serrage est de 110 Nm.

10. Aligner le trou de valve de l'enjoliveur avec la valve de pneu avant de l'installer.

Placer les capuchons des vis de roue.

11. Ranger la roue changée ↗ 189 ainsi que les outils du véhicule ↗ 182.
12. Vérifier la pression de gonflage du pneu et le couple de serrage des vis de roue dès que possible.

Faire remplacer ou réparer le pneu défectueux.

Roue de secours

La roue de secours peut être qualifiée de roue de dépannage en raison de sa taille par rapport aux autres roues du véhicule et selon les réglementations nationales.

La roue de secours a une jante en acier.

L'utilisation d'une roue de secours plus petite que les autres roues ou conjointement avec des pneus d'hiver

peut altérer la tenue de route. Faire remplacer le pneu défectueux dès que possible.



17461 T

La roue de secours est rangée sur le dessous du véhicule.

1. Ouvrir le compartiment de rangement dans le coffre ↗ 182.
2. Desserrer complètement la vis hexagonale dans le compartiment de rangement à l'aide de la clé de roue.
3. Soulever le support de la roue de secours.
4. Enlever le crochet et abaisser la roue de secours.

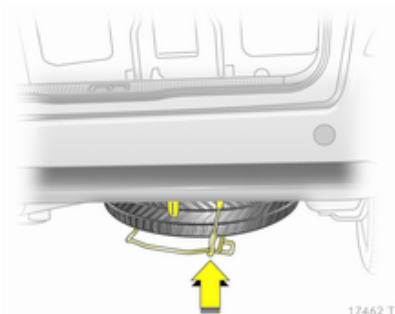

5. Décrocher le câble de sécurité.
6. Baisser complètement le support et retirer la roue de secours.
7. Changer la roue.
8. Placer la roue changée, côté extérieur vers le haut, dans le support de la roue de secours. Seules des roues jusqu'à 16 pouces peuvent être rangées.

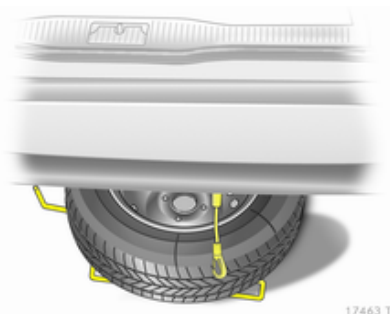

9. Soulever le support de la roue de secours et accrocher le câble de sécurité.
10. Soulever le support de roue de secours et l'accrocher dans le crochet. Le côté ouvert du crochet doit pointer dans le sens de la marche.

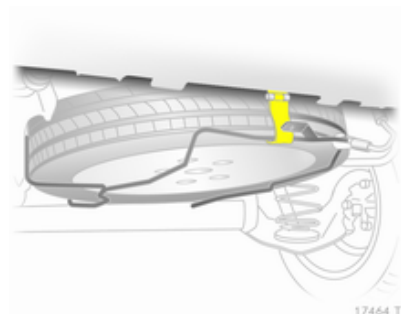

11. Serrer la vis hexagonale du compartiment de rangement dans le sens horaire à l'aide de la clé de roue.
12. Fermer et verrouiller le cache du compartiment de rangement.

Roue de dépannage temporaire

L'utilisation de la roue de dépannage temporaire peut affecter la tenue de route. Faire remplacer ou réparer le pneu défectueux dès que possible.

Ne monter qu'une seule roue de dépannage temporaire. Ne pas rouler à plus de 80 km/h. Rouler lentement dans les virages. Ne pas utiliser pendant une période prolongée.

L'utilisation de la roue de dépannage temporaire sur l'essieu arrière lors du remorquage d'un autre véhicule n'est pas autorisée. Par conséquent, monter la roue de dépannage temporaire sur l'essieu avant et une roue normale sur l'essieu arrière.

Chaînes à neige ⇨ 188.

Pneus à sens de roulement imposé

Monter les pneus à sens de roulement imposé de sorte qu'ils roulent dans le sens de la marche. Le sens de rotation est reconnaissable au symbole (par exemple une flèche) placé sur le flanc du pneu.

En cas de roues montées dans le sens contraire de la marche, respecter ce qui suit :

- La tenue de route peut être altérée. Faire remplacer ou réparer le pneu défectueux dès que possible.
- Par temps de pluie et neige, conduire extrêmement prudemment.

Démarrage par câbles auxiliaires

Ne jamais démarrer à l'aide d'un chargeur rapide.

Lorsque la batterie est déchargée, démarrer le moteur à l'aide de câbles auxiliaires de démarrage et de la batterie d'un autre véhicule.

Attention

Le démarrage avec des câbles auxiliaires de démarrage doit être effectué avec la plus grande prudence. Tout non-respect des instructions suivantes peut entraîner des accidents ou des dégâts par explosion des batteries, ainsi que des dommages aux circuits électriques des deux véhicules.

Attention

Éviter les contacts avec les yeux, la peau, les tissus et les surfaces peintes. Le liquide de batterie

contient de l'acide sulfurique qui peut provoquer des blessures et des dégâts en cas de contact direct.

- Pas de flamme nue ni d'étincelles à proximité de la batterie.
- Une batterie déchargée peut déjà geler à des températures autour de 0 °C. Dégeler la batterie gelée avant de raccorder les câbles de démarrage.
- Pour travailler à proximité de la batterie, porter des lunettes et des vêtements de protection.
- Utiliser une batterie de démarrage de même tension (12 volts). Sa capacité (Ah) ne doit pas être trop inférieure à celle de la batterie déchargée.
- Utiliser des câbles auxiliaires de démarrage avec pinces-crocodiles isolées et présentant une section d'au moins 16 mm² et de 25 mm² pour les moteurs diesel.
- Ne pas débrancher la batterie déchargée du réseau de bord.

- Arrêter les appareils électriques non indispensables.
- Pendant toute l'opération, ne pas se pencher sur la batterie.
- Veiller à ce que les pinces-crocodiles des câbles auxiliaires de démarrage ne se touchent pas.
- Les véhicules ne doivent pas se toucher pendant le démarrage à l'aide des câbles auxiliaires.
- Serrer le frein de stationnement, placer la boîte manuelle au point mort ou la boîte automatique en position **P**.

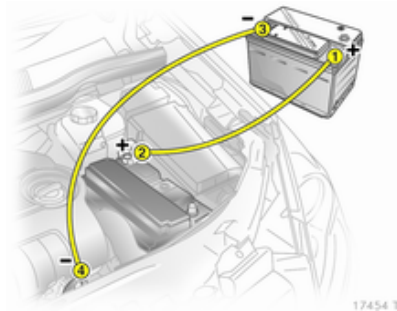

Séquence de raccordement des câbles :

1. Raccorder le câble rouge à la borne positive de la batterie de démarrage.
2. Raccorder l'autre extrémité du câble rouge à la borne positive de la batterie déchargée.
3. Raccorder le câble noir à la borne négative de la batterie de démarrage.
4. Raccorder l'autre extrémité du câble noir à un point de masse du véhicule tel que le bloc moteur ou un boulon de fixation du moteur. Effectuer le branchement aussi loin que possible de la batterie déchargée et en tout état de cause à plus de 60 cm.

Placer les câbles de sorte qu'ils ne puissent pas être happés par des pièces en mouvement dans le compartiment moteur.

Démarrage du moteur :

1. Mettre en marche le moteur du véhicule procurant le courant.

2. Au bout de 5 minutes, démarrer l'autre moteur. Les tentatives de démarrages ne doivent pas dépasser 15 secondes avec un intervalle de 1 minute entre elles.
3. Faire tourner les deux moteurs pendant environ 3 minutes au ralenti avec les câbles branchés.
4. Allumer les consommateurs électriques (par exemple phares, lunette arrière chauffante) sur le véhicule prenant le courant.
5. Le retrait des câbles se fait exactement dans l'ordre inverse de l'installation.

Remorquage

Remorquage du véhicule



17455 T

Sur version avec baguette de recouvrement : détacher la baguette en bas, la glisser sur le côté et l'enlever.

Sur version avec capuchon : Détacher le capuchon en bas et l'enlever par le bas.

L'œillet de remorquage se trouve dans l'outillage du véhicule ↪ 182.

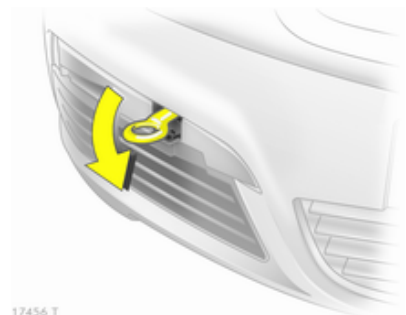

17456 T

Visser l'œillet de remorquage au maximum et jusqu'à ce qu'il soit en position horizontale.

Fixer un câble de remorquage ou mieux une barre de remorquage à l'œillet de remorquage.

L'œillet de remorquage ne doit être utilisé que pour le remorquage et non pour récupérer un véhicule enlisé.

Mettre le contact afin de pouvoir débloquer le volant et actionner les feux stop, l'avertisseur sonore et les essuie-glaces.

Système Open&Start ↪ 29.

Boîte de vitesses au point mort (neutre).

Avertissement

Démarrer lentement. Ne pas conduire par à-coups. Des forces de traction trop importantes peuvent endommager les véhicules.

Quand le moteur est arrêté, le freinage et la direction nécessitent de plus grands efforts.

Mettre en marche le système de recyclage de l'air et fermer les fenêtres afin d'éviter toute pénétration des gaz d'échappement du véhicule tracteur.

Les véhicules à boîte automatique doivent être remorqués dans le sens de la marche avant, mais sans dépasser la vitesse de 80 km/h et sur une distance ne dépassant pas 100 km. Dans tous les autres cas et quand la boîte de vitesses est défaillante, l'essieu avant doit être soulevé du sol.

Prendre contact avec un atelier.

Boîte manuelle automatisée ↻ 141.

Après le remorquage, dévisser l'anneau de remorquage et replacer le couvercle.

Remorquage d'un autre véhicule

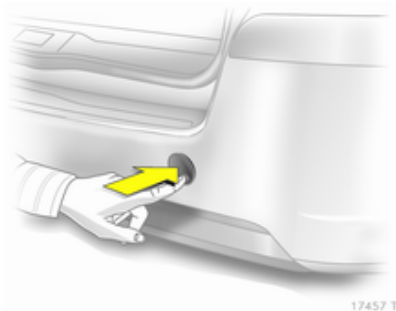

17457 T

Détacher le capuchon en bas et l'enlever par le bas.

L'œillet de remorquage se trouve dans l'outillage du véhicule ↻ 182.

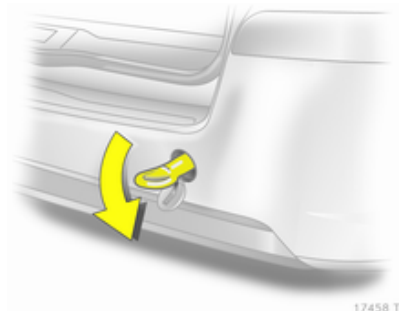

17458 T

Visser l'œillet de remorquage au maximum et jusqu'à ce qu'il soit en position horizontale.

L'anneau d'arrimage situé à l'arrière sous le véhicule ne doit en aucun cas être utilisé comme œillet de remorquage.

Fixer un câble de remorquage ou mieux une barre de remorquage à l'œillet de remorquage.

L'œillet de remorquage ne doit être utilisé que pour le remorquage et non pour récupérer un véhicule enlisé.

Avertissement

Démarrer lentement. Ne pas conduire par à-coups. Des forces de traction trop importantes peuvent endommager les véhicules.

Après le remorquage, dévisser l'œillet de remorquage et reposer le cache.

Soins extérieurs et intérieurs**Entretien extérieur****Serrures**

Les serrures sont lubrifiées en usine en utilisant une graisse pour barilletts de haute qualité. N'utiliser des produits dégivrants que si cela est absolument nécessaire car leur effet dégraissant entrave le fonctionnement des barilletts. Après avoir utilisé un produit dégivrant, faire regraisser les barilletts par un atelier.

Lavage

La peinture du véhicule est soumise à des agressions extérieures. Il convient dès lors de laver et de lustrer la voiture régulièrement. Préférer un programme avec application d'une couche de cire protectrice en cas d'utilisation d'une station de lavage automatique.

Éliminer immédiatement les fientes, les insectes morts, les résines, le pollen, etc. car ils contiennent des composants corrosifs qui peuvent endommager la peinture.

En cas de passage à la station de lavage, suivre les instructions du fabricant. Les essuie-glaces avant et arrière doivent être arrêtés. Enlever l'antenne et les accessoires externes tels que galerie de toit, etc.

En cas de lavage à la main, rincer abondamment les parties intérieures des passages de roue.

Nettoyer à fond les rebords et replis intérieurs des portes, le capot ainsi que les parties de la carrosserie qu'ils recouvrent.

Avertissement

Toujours utiliser un produit de nettoyage dont le pH est compris entre 4 et 9.

Ne pas utiliser de produits de nettoyage sur des surfaces brûlantes.

Faire graisser les charnières de toutes les portes par un atelier.

Ne pas nettoyer le compartiment moteur avec un jet de vapeur ou haute pression.

Rincer abondamment le véhicule et l'essuyer à la peau de chamois. Rincer la peau de chamois. Utiliser des peaux de chamois différentes pour les surfaces peintes et pour les surfaces vitrées : des résidus de cire sur les vitres altèrent la vision.

Ne pas éliminer les taches de goudron avec des objets durs. Utiliser un spray éliminant le goudron sur les surfaces peintes.

Éclairage extérieur

Les lentilles des phares et des autres lampes sont en plastique. Ne pas utiliser de produits abrasifs ou corrosifs ni de grattoirs et ne pas effectuer de nettoyage à sec.

Polissage et lustrage

Lustrer le véhicule régulièrement (au plus tard quand l'eau ne perle plus). Sinon, la peinture va se dessécher.

Un polissage n'est rendu nécessaire que lorsque la peinture est souillée par des substances solides ou a pris un aspect mat et perdu son éclat.

Le produit autopolish aux silicones forme aussitôt un film protecteur, dispensant ainsi du lustrage.

Les parties de la carrosserie en plastique ne doivent pas être traités avec des produits de lustrage ou de polissage.

Vitres et balais d'essuie-glaces avant

Nettoyer à l'aide d'un chiffon doux non pelucheux ou d'une peau de chamois avec du produit de nettoyage pour vitres et du produit d'élimination des insectes.

Pour le nettoyage de la vitre arrière depuis l'intérieur, toujours essuyer dans un mouvement parallèle à l'élément de chauffage pour éviter tout dommage.

Utiliser un grattoir à arêtes vives pour éliminer le givre (la glace) de façon mécanique. Appuyer le grattoir fer-

mement sur la vitre afin que la crasse ne puisse pas passer en dessous et rayer ainsi la vitre.

Nettoyer les balais d'essuie-glaces gras avec un chiffon doux et un produit de nettoyage pour vitres.

Toit ouvrant

Ne jamais le nettoyer avec des solvants, des produits abrasifs, des carburants, des produits agressifs (par exemple produits de nettoyage de peinture, solutions à l'acétone, etc.), des acides, des produits très alcalins ou des éponges abrasives. Ne pas appliquer des produits de lustrage ou de polissage sur la partie centrale du toit ouvrant.

Roues et pneus

Ne pas utiliser de nettoyeurs à haute pression.

Nettoyer des jantes avec un nettoyant pour jantes à pH neutre.

Les jantes sont peintes et peuvent être nettoyées avec les mêmes produits que la carrosserie.

Dégâts à la peinture

Corriger les petits dégâts de peinture avec un crayon de retouche avant que la rouille ne se forme. Les grands dégâts de peinture ou la rouille doivent être réparés par un atelier.

Soubassement

Le soubassement est partiellement revêtu de PVC ou d'une couche de cire de protection permanente dans les zones les plus critiques.

Vérifier le soubassement après son lavage et le faire cirer le cas échéant.

Les matériaux en bitume caoutchouc peuvent abîmer la couche de PVC. Faire effectuer les travaux au soubassement par un atelier.

De préférence, laver le soubassement au début et à la fin de l'hiver et faire vérifier la couche de cire de protection.

Compartment moteur

Entretien des surfaces du compartiment moteur qui sont peintes dans la teinte du véhicule de la même façon que toutes les autres surfaces peintes.

Il est conseillé de laver le compartiment moteur au début et à la fin de l'hiver et de le préserver par une couche de cire. Protéger l'alternateur et le réservoir du liquide de frein en les recouvrant de feuilles en plastique avant de laver le moteur.

En cas de lavage du moteur au jet de vapeur, ne pas diriger ce dernier sur les composants du système antibloccage (ABS), de la climatisation et de l'entraînement par courroie.

Après le lavage du moteur, faire protéger convenablement tous les composants du compartiment moteur par un atelier à l'aide d'une cire de protection.

Ne pas utiliser de nettoyeurs à haute pression.

Installation au gaz naturel

Ne pas diriger le jet de vapeur ou le jet haute pression sur les composants de l'installation au gaz naturel. Il est particulièrement important de protéger les réservoirs de gaz naturel et les détenteurs dans le soubassement du véhicule et sur le tablier du compartiment moteur.

Ne pas traiter ces composants avec des nettoyeurs chimiques ou des produits lustrants.

Faire effectuer le nettoyage des éléments de l'installation de gaz naturel par un atelier agréé pour l'entretien des véhicules roulant au gaz naturel.

Dispositif d'attelage

Ne pas nettoyer la barre d'attelage avec un jet de vapeur ou haute pression.

Entretien intérieur

Intérieur et garnitures

Ne nettoyer l'habitacle, y compris le revêtement de tableau de bord et les revêtements qu'à l'aide d'un chiffon sec ou de produit de nettoyage intérieur.

Nettoyer les garnitures en cuir à l'eau propre et avec un chiffon doux. Pour les taches tenaces, utiliser un produit d'entretien pour cuir.

Nettoyer le combiné d'instruments et les écrans uniquement avec un chiffon doux humide. Si nécessaire, utiliser une solution savonneuse douce.

Les garnitures en tissu se nettoient le mieux à l'aspirateur et à la brosse. Pour éliminer les taches, utiliser un produit de nettoyage pour tissu.

Il se peut que les tissus ne soient pas grand teint. Cela peut provoquer des décolorations visibles, notamment sur les garnitures de couleur claire. Éliminer les taches et les décolorations dès que possible.

Nettoyer les ceintures de sécurité à l'eau tiède ou avec un produit de nettoyage pour intérieur.

Avertissement

Attacher les fermetures Velcro des vêtements car elles peuvent abîmer la garniture de siège.

La même chose s'applique aux vêtements avec des objets aux bords tranchants, par exemple les fermetures éclair, les ceintures ou les jeans cloutés.

Éléments en matière plastique et en caoutchouc

Les pièces en plastique et en caoutchouc peuvent être entretenues avec les mêmes produits que la carrosserie. Le cas échéant, utiliser un produit de nettoyage pour intérieur. Ne pas utiliser d'autres produits. Éviter notamment les solvants et l'essence. Ne pas utiliser de nettoyeurs à haute pression.

Service et maintenance

Informations générales	204
Fluides, lubrifiants et pièces re- commandés	205

Informations générales

Informations sur l'entretien

Il est important pour la sécurité, la fiabilité ainsi que pour le maintien de la valeur de votre véhicule que tous les travaux d'entretien soient effectués aux intervalles prévus.

Le dernier plan d'entretien détaillé pour votre véhicule est disponible auprès de votre atelier.

Intervalles d'entretien pour l'Europe

Il faut faire réviser le véhicule tous les 30 000 km ou une fois par an, selon l'échéance survenant en premier.

Le plan d'entretien européen est valide pour les pays suivants :

Allemagne, Andorre, Autriche, Belgique, Bosnie-Herzégovine, Bulgarie, Chypre, Croatie, Danemark, Espagne, Estonie, Finlande, France, Grèce, Groenland, Hongrie, Irlande, Islande, Israël, Italie, Lettonie, Lituanie, Luxembourg, Macédoine, Malte, Monténégro, Norvège, Pays-Bas, Po-

logne, Portugal, République tchèque, Roumanie, Royaume-Uni, Slovaquie, Slovénie, Suède, Suisse.

Intervalles d'entretien pour l'international

Il faut faire réviser le véhicule tous les 15 000 km ou une fois par an, selon l'échéance survenant en premier.

Les intervalles d'entretien pour l'international sont valides pour les pays qui ne sont pas mentionnés dans les intervalles d'entretien pour l'Europe.

Confirmations

La confirmation des entretiens effectués est indiquée dans le carnet d'entretien et de garantie. La date et le kilométrage sont ajoutés ainsi que la signature et le cachet de l'atelier ayant effectué l'entretien.

S'assurer que le carnet d'entretien et de garantie est correctement rempli car la preuve d'un entretien suivi est

essentielle en cas d'appel à la garantie ou de demande de geste commercial et cela constituera aussi un argument positif lors de la revente éventuelle du véhicule.

Intervalle d'entretien fixe

Quand l'entretien doit être effectué, **InSP** apparaît sur l'affichage d'entretien pendant environ 10 secondes quand le contact est mis. Faire effectuer le prochain entretien par un atelier dans un délai de une semaine ou de 500 km (selon l'échéance survenant en premier).

Intervalle d'entretien variable

L'intervalle d'entretien est basé sur plusieurs paramètres dépendant de l'utilisation et est calculé à l'aide de ces paramètres.

Si la distance restante est inférieure à 1 500 km, **InSP** s'affiche avec une distance restante de 1 000 km quand le contact est mis, puis coupé. S'il reste moins de 1 000 km, **InSP** s'affiche pendant plusieurs secondes. Faire effectuer le prochain entretien

par un atelier dans un délai de une semaine ou de 500 km (selon l'échéance survenant en premier).

Affichage du kilométrage restant :

1. Couper le contact.
2. Appuyer brièvement sur le bouton de réinitialisation du compteur kilométrique journalier. L'affichage des kilomètres apparaît.
3. Appuyer de nouveau pendant environ 2 secondes sur le bouton de réinitialisation, **InSP** et le kilométrage restant apparaissent.

Fluides, lubrifiants et pièces recommandés

Fluides et lubrifiants recommandés

Utiliser uniquement des produits satisfaisant les spécifications recommandées. L'utilisation de produit n'étant pas en conformité à ces spécifications peut conduire à des dommages n'étant pas couverts par la garantie.

Attention

Les produits nécessaires au fonctionnement du véhicule sont dangereux et peuvent être nocifs. Manipuler avec prudence. Respecter les consignes figurant sur les récipients.

Huile moteur

L'huile moteur est identifiée par sa qualité et par sa viscosité. Lors du choix de l'huile moteur à utiliser, la qualité est plus importante que la

viscosité. La qualité de l'huile garantit, par ex. la propreté du moteur, la protection contre l'usure et le contrôle du vieillissement de l'huile, alors que la classe de viscosité définit la capacité d'écoulement de l'huile sur une certaine gamme de températures.

Dexos est la toute dernière qualité d'huile moteur qui assure une protection optimale aux moteurs à essence et diesel. Si elle n'est pas possible de s'en procurer, les huiles moteur d'autres qualités mentionnées doivent être utilisées. Les recommandations données pour les moteurs à essence sont également valables pour les moteurs fonctionnant au gaz naturel pour véhicules (GNV ou CNG), au gaz de pétrole liquéfié (GPL ou LPG) et à l'éthanol (E85).

Sélectionner l'huile moteur adéquate en fonction de sa qualité et de la température ambiante minimale ↻ 210.

Appoint d'huile moteur

Les huiles moteur de différentes marques et différents producteurs peuvent être mélangées pour autant que vous respectiez les qualité et viscosité d'huile moteur requises.

L'utilisation d'huiles moteur ACEA A1/B1 et A5/B5 est interdite, car elles peuvent entraîner des dégâts du moteur à long terme dans certaines conditions d'utilisation.

Sélectionner l'huile moteur adéquate en fonction de sa qualité et de la température ambiante minimale ↻ 210.

Additifs d'huile moteur supplémentaires

L'utilisation d'additifs d'huile moteur supplémentaires peut entraîner des dégâts et rendre la garantie caduque.

Classes de viscosité d'huile moteur

La classe de viscosité SAE définit la capacité d'écoulement d'une huile.

L'huile multigrade est représentée par deux chiffres, par ex. SAE 5W-30. Le premier chiffre, suivi d'un W, indi-

que la viscosité à basse température et le second chiffre, la viscosité à haute température.

Sélectionner la classe de viscosité adéquate en fonction de la température ambiante minimale ↻ 210.

Toutes les classes de viscosité recommandées sont adaptées pour une utilisation à des températures ambiantes élevées.

Liquide de refroidissement et antigel

Utiliser uniquement de l'antigel pour liquide de refroidissement sans silicates et à longue durée de vie (LLC).

Le système est rempli en usine d'un liquide de refroidissement assurant une excellente protection contre la corrosion et contre le gel jusqu'à -28 °C environ. Cette concentration doit être conservée tout au long de l'année. L'utilisation d'additifs supplémentaires pour liquide de refroidissement dont le but est de procurer une protection supplémentaire contre la corrosion ou d'assurer l'étanchéité en cas de petites fuites peut provoquer

des problèmes de fonctionnement. Nous déclinons toute responsabilité quant aux conséquences liées à l'utilisation d'additifs supplémentaires pour liquide de refroidissement.

Liquide de frein/ d'embrayage

Utiliser uniquement du liquide de frein haute performance homologué pour ce véhicule. Prendre contact avec votre atelier.

Au fil du temps, le liquide de frein absorbe l'humidité, ce qui réduit l'efficacité du freinage. Le liquide de frein doit donc être remplacé à l'intervalle spécifié.

Le liquide de frein doit être stocké dans un récipient scellé pour éviter qu'il n'absorbe l'humidité.

S'assurer que le liquide de frein n'est pas contaminé.

Caractéristiques techniques

Identification du véhicule 208
Données du véhicule 210

Identification du véhicule

Numéro d'identification du véhicule



Le numéro d'identification du véhicule est frappé sur la plaquette signalétique et sur le plancher, sous le tapis de sol, abrité par un cache.

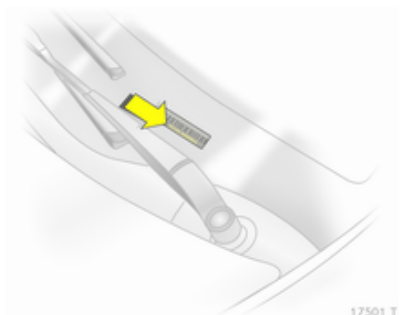

Le numéro d'identification du véhicule peut être estampé sur le tableau de bord et il est alors visible à travers le pare-brise.

Plaquette d'identification

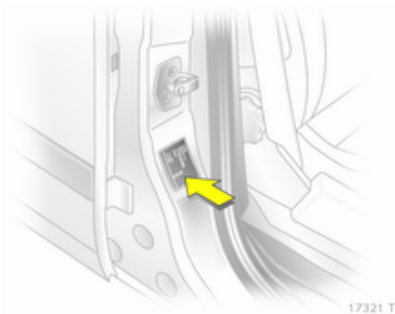

La plaque signalétique se trouve sur l'encadrement de la porte avant droite.



Données de la plaquette d'identification :

- 1 = Constructeur
- 2 = Numéro d'homologation
- 3 = Numéro d'identification du véhicule
- 4 = Poids nominal brut du véhicule [en kg]
- 5 = Poids total roulant autorisé [en kg]
- 6 = Charge maximale autorisée sur l'essieu avant [en kg]
- 7 = Charge maximale autorisée sur l'essieu arrière [en kg]
- 8 = Données spécifiques au véhicule ou au pays

La charge sur essieu avant et la charge sur essieu arrière ne doivent pas dépasser ensemble le poids total autorisé en charge. Si, par exemple, la charge sur l'essieu avant est maximale, la charge sur l'essieu arrière doit être telle que le poids total autorisé en charge n'est pas dépassé.

Les caractéristiques techniques ont été établies selon les normes de la Communauté Européenne. Tous droits de modification réservés. Les

indications figurant sur les papiers du véhicule ont toujours priorité sur celles du présent manuel.

Identification du moteur

Les tableaux de caractéristiques techniques présentent l'appellation du moteur. Caractéristiques du moteur ↻ 213.

Pour identifier le moteur adéquat, voir la puissance du moteur dans le certificat de conformité CEE fourni avec votre véhicule et les autres documents d'enregistrement nationaux.

Données du véhicule

Liquides et lubrifiants recommandés

Plan d'entretien européen

Qualité de l'huile moteur recommandée

Qualité de l'huile moteur	Tous pays européens (sauf Bélarus, Moldavie, Russie, Serbie, Turquie)		Israël uniquement	
	Moteurs à essence (GNC, GPL, E85 inclus)	Moteurs diesel	Moteurs à essence (GNC, GPL, E85 inclus)	Moteurs diesel
dexos 1	-	-	✓	-
dexos 2	✓	✓	-	✓

Si l'huile moteur dexos n'est pas disponible, un maximum de 1 litre d'huile de type ACEA C3 peut être utilisé (une seule fois entre chaque vidange d'huile).

Classes de viscosité d'huile moteur

Tous pays européens et Israël (sauf Bélarus, Moldavie, Russie, Serbie, Turquie)	
Température ambiante	Moteurs à essence et diesel
jusqu'à -25 °C	SAE 5W-30 ou SAE 5W-40
en dessous de -25 °C	SAE 0W-30 ou SAE 0W-40

Plan d'entretien international

Qualité de l'huile moteur recommandée

Qualité de l'huile moteur	Tous pays hors Europe sauf Israël		Bélarus, Moldavie, Russie, Serbie, Turquie uniquement	
	Moteurs à essence (GNC, GPL, E85 inclus)	Moteurs diesel	Moteurs à essence (GNC, GPL, E85 inclus)	Moteurs diesel
dexos 1	✓	-	-	-
dexos 2	-	✓	✓	✓

Les qualités alternatives ci-dessous peuvent être utilisées si l'huile moteur dexos n'est pas disponible :

Qualité de l'huile moteur	Tous pays hors Europe sauf Israël		Bélarus, Moldavie, Russie, Serbie, Turquie uniquement	
	Moteurs à essence (GNC, GPL, E85 inclus)	Moteurs diesel	Moteurs à essence (GNC, GPL, E85 inclus)	Moteurs diesel
GM-LL-A-025	✓	-	✓	-
GM-LL-B-025	-	✓	-	✓

212 Caractéristiques techniques

Qualité de l'huile moteur	Tous pays hors Europe sauf Israël		Bélarus, Moldavie, Russie, Serbie, Turquie uniquement	
	Moteurs à essence (GNC, GPL, E85 inclus)	Moteurs diesel	Moteurs à essence (GNC, GPL, E85 inclus)	Moteurs diesel
ACEA A3/B3	✓	–	✓	–
ACEA A3/B4	✓	✓	✓	✓
ACEA C3	✓	✓	✓	✓
API SM	✓	–	✓	–
Conservation de ressources API SN	✓	–	✓	–

Classes de viscosité d'huile moteur

	Tous pays hors Europe (sauf Israël), Bélarus, Moldavie, Russie, Serbie, Turquie inclus
Température ambiante	Moteurs à essence et diesel
jusqu'à -25 °C	SAE 5W-30 ou SAE 5W-40
en dessous de -25 °C	SAE 0W-30 ou SAE 0W-40
jusqu'à -20 °C	SAE 10W-30 ¹⁾ ou SAE 10W-40 ¹⁾

¹⁾ Autorisée, mais l'utilisation d'une huile de viscosité SAE 5W-30 ou SAE 5W-40 certifiée dexos est recommandée.

Données du moteur

Désignation de vente	1.6	1.6 CNG	1.8	1.8
Appellation du moteur	A16XER	A16XNT	A18XEL	A18XER
Nombre de cylindres	4	4	4	4
Cylindrée [cm ³]	1598	1598	1796	1796
Puissance du moteur [kW]	85	110	88	103
à un régime de	6000	5000	5600	6300
Couple [Nm]	155	210	175	175
à un régime de	4000	2300 - 5000	3800	3800
Type de carburant	Essence	Gaz naturel / essence	Essence	Essence
Indice d'octane RON				
recommandé	95	95	95	95
autorisé	98	98	98	98
autorisé	91	–	91	91
Consommation d'huile [l/1000 km]	0,6	0,6	0,6	0,6

214 Caractéristiques techniques

Désignation de vente	1.7	1.7
Appellation du moteur	A 17 DTJ	A17DTR
Nombre de cylindres	4	4
Cylindrée [cm ³]	1686	1686
Puissance du moteur [kW]	81	92
à un régime de	3800	4000
Couple [Nm]	260	280
à un régime de	2300	2300
Type de carburant	Gazole (diesel)	Gazole (diesel)
Consommation d'huile [l/1000 km]	0,6	0,6

Performances

Moteur	A16XER	A16XNT	A18XEL	A18XER
Vitesse maximale ²⁾ [km/h]				
Boîte manuelle	185	200	186	197
Boîte manuelle automatisée	–	–	186	197
Boîte automatique	–	–	–	–

Moteur	A 17 DTJ	A17DTR
Vitesse maximale [km/h]		
Boîte manuelle	179	189
Boîte manuelle automatisée	–	–
Boîte automatique	–	–

²⁾ La vitesse maximale indiquée peut être atteinte avec le poids à vide (sans conducteur) plus une charge utile de 200 kg. Des équipements en option peuvent réduire la vitesse maximale indiquée.

Poids du véhicule

Poids à vide du modèle de base

Zafira	Moteur	Boîte manuelle	Boîte manuelle automatisée	Boîte automatique
sans/avec climatisation [kg]	A16XER	1505/1520	-/-	-/-
	A16XNT	-/1735	-/-	-/-
	A18XER, A18XEL	1503/1518	1503/1518	-/-
	A 17 DTJ, A 17 DTR	1600/1615	-/-	-/-

Poids supplémentaire

Moteur	A16XER	A16XNT	A18XER, A18XEL
Edition/Enjoy [kg]	10	10	10
Cosmo [kg]	23	23	23
Sport [kg]	20	-	20

Moteur	A 17 DTJ	A17DTR
Edition/Enjoy [kg]	5	5
Cosmo [kg]	16	16
Sport [kg]	13	13

Accessoires lourds

Accessoires	Toit ouvrant	Dispositif d'attelage	Lave-phares	Éclairage directionnel adaptatif
Poids [kg]	35	17	3	4

Dimensions du véhicule

	Zafira	Zafira OPC
Longueur (mm)	4467	4503
Largeur sans rétroviseurs extérieurs (mm)	1801	1801
Largeur avec deux rétroviseurs extérieurs (mm)	2025	2025
Hauteur (sans antenne) (mm)	1635	1635
Hauteur avec toit panoramique (sans antenne) (mm)	1670	1670
Longueur du plancher du coffre (mm)	1088	1088
Largeur du coffre (mm)	1071	1071
Hauteur de l'ouverture du porte (mm)	895	895
Empattement (mm)	2703	2703
Diamètre de braquage (m)	11,50	11,85

Capacités**Huile moteur**

Moteur	A16XER	A16XNT	A18XER, A18XEL	A 17 DTJ	A17DTR
filtre compris [l]	4,5	4,5	4,5	5,4	5,4
entre MIN et MAX [l]	1,0	1,0	1,0	1,0	1,0

Réservoir de carburant

Essence/diesel, contenance nominale [l]	56
Gaz naturel, capacité nominale [kg] ou [l]	21 ou 122
Essence, contenance nominale [l]	14

Pressions des pneus

Moteur	Pneus	Confort avec 3 personnes max.		ECO pour une charge de 3 À pleine charge personnes			
		avant	arrière	avant	arrière	avant	arrière
		[kPa/bar] (psi)	[kPa/bar] (psi)	[kPa/bar] (psi)	[kPa/bar] (psi)	[kPa/bar] (psi)	[kPa/bar] (psi)
A16XER	195/65 R 15, 205/55 R 16 225/45 R 17	200/2,0 (29)	200/2,0 (29)	250/2,5 (36)	250/2,5 (36)	210/2,1 (30)	260/2,6 (38)
A18XEL, A18XER	195/65 R 15, 205/55 R 16 225/45 R 17 225/40 R 18	200/2,0 (29)	200/2,0 (29)	250/2,5 (36)	250/2,5 (36)	210/2,1 (30)	260/2,6 (38)
A16XNT	205/55 R 16 225/45 R 17 205/55 R 16	230/2,3 (33)	270/2,7 (39)	–	–	240/2,4 (35)	310/3,1 (45)
		210/2,1 (30)	250/2,5 (36)	260/2,6 (38)	260/2,6 (38)	230/2,3 (33)	310/3,1 (45)

Moteur	Pneus	Confort avec 3 personnes max.		ECO pour une charge de 3 personnes		À pleine charge	
		avant	arrière	avant	arrière	avant	arrière
		[kPa/bar] (psi)	[kPa/bar] (psi)	[kPa/bar] (psi)	[kPa/bar] (psi)	[kPa/bar] (psi)	[kPa/bar] (psi)
A 17 DTJ, A 17 DTR	195/60 R 16	260/2,6 (38)	240/2,4 (35)	–	–	280/2,8 (41)	320/3,2 (46)
	205/55 R 16	240/2,4 (35)	220/2,2 (32)	–	–	260/2,6 (38)	310/3,1 (45)
	225/45 R 17						
	225/40 R 18	250/2,5 (36)	230/2,3 (33)	–	–	270/2,7 (39)	310/3,1 (45)
Tous	Roue de dépannage temporaire	420/4,2 (61)	420/4,2 (61)	–	–	420/4,2 (61)	420/4,2 (61)

Dimensions du dispositif d'attelage

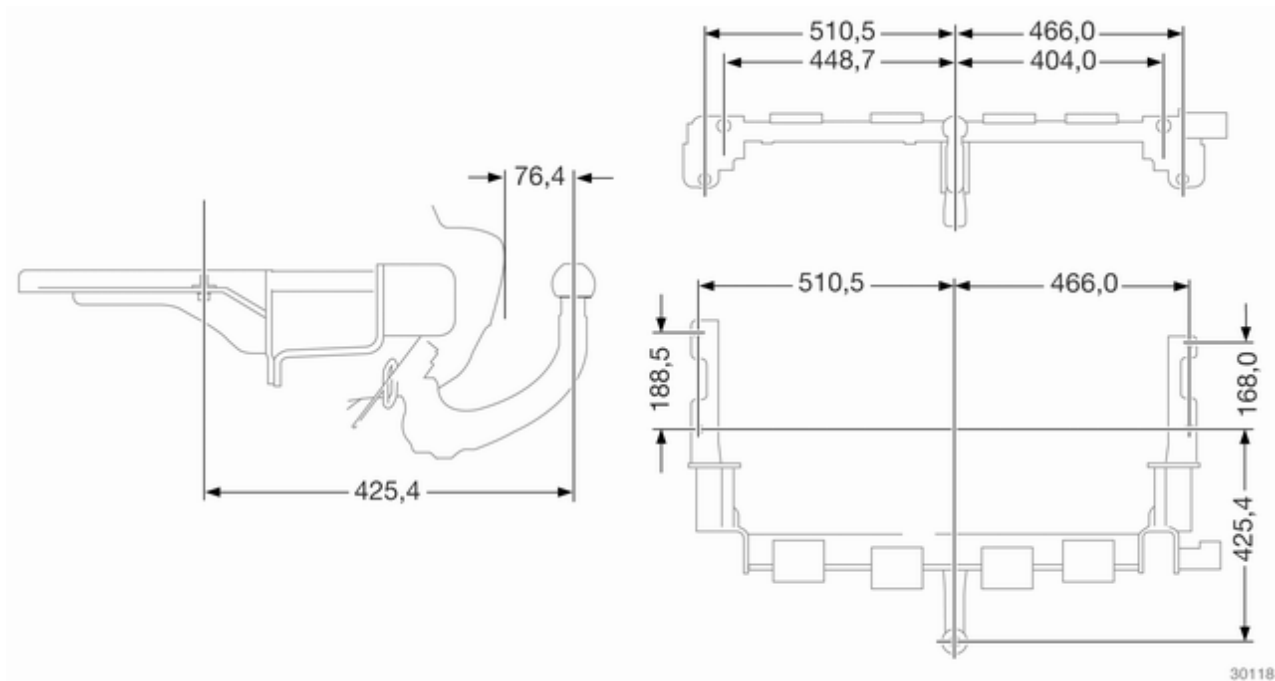

Informations au client

Informations au client 222

Enregistrement des données du
véhicule et vie privée 222

Informations au client

Déclaration de conformité

Ce véhicule dispose de systèmes transmettant et/ou recevant des ondes radio soumis à la directive 1999/5/EC. Ces systèmes sont conformes aux exigences essentielles ainsi qu'à d'autres dispositions pertinentes de la directive 1999/5/EC. Des copies des déclarations de conformité sont disponibles via notre site Web.

Enregistrement des données du véhicule et vie privée

Enregistrements des données d'événements

Modules de stockage de données dans le véhicule

Le véhicule est doté d'un grand nombre de composants électroniques contenant des modules de stockage de données qui mémorisent de manière temporaire ou permanente des données techniques concernant l'état du véhicule, les événements et les erreurs. En général, ces informations techniques permettent de documenter l'état des pièces, modules, systèmes ou l'environnement :

- Conditions de fonctionnement de composants de système (par ex. niveaux de remplissage)

- Messages d'état du véhicule et de ses composants uniques (par ex. nombre de tours de roue/vitesse de rotation, ralentissement, accélération latérale)
- Dysfonctionnement et défauts dans des composants de système important
- La réaction du véhicule dans des conditions particulières de conduite (par ex. déploiement d'un airbag, l'activation du système de régulation de stabilité)
- Conditions environnementales (par ex. température)

Ces données sont uniquement des données techniques et faciliteront l'identification et la correction des erreurs ainsi que l'optimisation des fonctions du véhicule.

Les profils de déplacement indiquant les itinéraires parcourus ne peuvent pas être créés avec ces données.

Si des services sont utilisés (par ex. travaux de réparation, procédures de services, cas de garantie, assurance qualité), les employés du réseau

d'entretien (y compris le fabricant) peuvent, en utilisant des appareils de diagnostic spéciaux lire, ces informations techniques à partir de modules de stockage de données d'évènement et d'erreur. Des informations supplémentaires peuvent vous être fournies dans ces ateliers, le cas échéant. Une fois qu'une erreur a été corrigée, les données sont effacées du module de stockage de données ou elles sont continuellement éradiées.

Il se peut que, pendant le fonctionnement normal du véhicule, certaines situations sont rencontrées où ces données techniques se rapportant à d'autres informations (rapport d'accident, dommages sur le véhicule, énoncés de témoin, etc.) peuvent être associées à une personne spécifique - éventuellement avec l'aide d'un expert.

Des fonctions supplémentaires, avec le consentement du client (par ex. location du véhicule en cas d'urgence) permettent la transmission de données particulières du véhicule.

Identification par radiofréquence (RFID)

La technologie RFID est utilisée sur certains véhicules pour des fonctions telles que la surveillance de la pression des pneus et la sécurité du circuit d'allumage. Il est également utilisé en association avec des fonctions de confort comme les télécommandes radio pour le verrouillage/déverrouillage des portes et les émetteurs embarqués d'ouverture de portails ou de portes de garage. La technologie RFID des véhicules Opel n'utilise pas et n'enregistre pas d'informations personnelles, pas plus qu'elle n'établit de liens vers d'autres systèmes Opel contenant des informations personnelles.

Index alphabétique

A

Accessoires et modifications du véhicule	161
Accoudoir	50
Accouplement de remorque.....	156
Actionner la pédale de frein	96
Affichage d'entretien	88
Affichage d'informations de bord .	98
Affichage d'informations graphique, affichage d'informations couleurs	100
Affichage de la transmission	135
Affichage de transmission	141
Affichages d'informations.....	97
Aide au démarrage en côte	146
Aide au stationnement	150
Aide au stationnement par ultrasons	93
Airbags et rétracteurs de ceinture	91
Alarme antivol	36, 106
Allume-cigares	85
Anneaux d'arrimage	73
Antiblocage de sécurité	145
Antiblocage de sécurité (ABS) ...	93
Antibrouillard	97
Appel de phares	114
Appuis-tête	45
Appuis-tête actifs	46

Appuis-tête actifs sur les sièges avant	22
Assistance au freinage d'urgence	146
Avertisseur sonore	13, 81

B

Barre de remorquage.....	156
Batterie du véhicule	166
Blocage du démarrage	38
Boîte à fusibles du coffre	180
Boîte à fusibles du compartiment moteur	178
Boîte à gants	69
Boîte automatique	135
Boîte de vitesses	15
Boîte de vitesses manuelle	140
Boîte manuelle automatisée	141
Bouches d'aération.....	128
Bouches d'aération réglables ...	128
Bouches d'aération rigides	129
Bouton de sélection de carburant	88

C

Cache-bagages	71
Caches de phares embués	117
Capacités	218
Capot moteur	163
Caractéristiques de conduite et conseils pour le remorquage ..	156

Caractéristiques du véhicule.....	210	Clés	27	Contrôles du véhicule.....	162
Caractéristiques spécifiques du véhicule	3	Clés, serrures.....	27	Correcteur d'assiette automatique	148
Carburant.....	151	Clignotant	91	Coupure d'alimentation en décélération	133
Carburant pour fonctionnement au gaz naturel	152	Clignotants.....	86	Coupure de courant	139, 144
Carburant pour moteurs à essence	151	Clignotants de changement de direction et de file	116	Crevaison.....	192
Carburant pour moteurs diesel ..	152	Clignotants latéraux	174	Cric de véhicule.....	182
Car Pass	27	Climatisation	14, 122		
Catalyseur	135	Climatisation automatique	123		
Ceinture de sécurité	8	Climatisation électronique	125	D	
Ceinture de sécurité à trois points	57	Coffre	35, 71	Danger, Attention et Avertissements	4
Ceintures de sécurité	56	Combiné d'instruments	86	Déclaration de conformité.....	222
Cendriers	85	Commande automatique des feux	113	Défaillance	139, 144
Châssis interactif, régulation électronique de la suspension (CDC), mode Sport	95	Commande d'éclairage du tableau de bord	118	Démarrage du moteur	132, 141
Chaînes à neige	188	Commandes au volant	80	Démarrage et utilisation.....	131
Changement d'une roue	192	Comment utiliser ce manuel	3	Démarrage par câbles auxiliaires	196
Changement de taille de pneus et de jantes	188	Commutateur d'éclairage	113	Désignations des pneus	184
Chauffage	50	Compte-tours	87	Deuxième rangée de sièges	51
Chauffage auxiliaire.....	127	Compteur de vitesse	86	Déverrouillage du véhicule	6
Chauffage et ventilation	121	Compteur kilométrique	86	Dimensions du dispositif d'attelage	221
Check-Control	23	Compteur kilométrique journalier .	86	Dimensions du véhicule	217
Chronomètre	111	Consommation de carburant - Émissions de CO ₂	155	Dispositif antivol	36
Circuit de charge	91	Contacteur des feux stop	105	Dispositif d'attelage	157
Clé, réglages mémorisés.....	29	Contrôle du véhicule	131	Données du moteur	213
		Contrôle électronique de l'amortissement	148		

E

Easytronic.....	141
Éclairage	106
Éclairage de la console centrale	119
Éclairage de pare-soleil	119
Éclairage de plaque minéralogique	174
Éclairage des instruments	176
Éclairage directionnel adaptatif	25, 97, 115
Éclairage en virage.....	115
Éclairage extérieur	12, 113
Éclairage intérieur.....	118, 175
Éclairage pour entrer dans le véhicule	119
Éclairage pour quitter le véhicule	119
Electronic Stability Program	94, 147
Éléments de commande.....	80
Emplacements de montage d'un système de sécurité pour enfant	65
Emploi d'une remorque	156
En cas de panne.....	198
Enjoliveurs	188
Enregistrement des données du véhicule et vie privée.....	222
Enregistrements des données d'événements.....	222
Entrée d'air	129
Entretien.....	204

Entretien extérieur	200
Entretien intérieur	203
Équipement électrique.....	176
Équipements d'éclairage.....	119
Espaces de rangement.....	69
Essuie-glace / lave-glace avant ...	81
Essuie-glace / lave-glace de lunette arrière	82
Essuie-glace et lave-glace	13
Exécution du travail	162

F

Faire le plein	153
Feu antibrouillard arrière	97
Feux antibrouillard	117
Feux arrière	173
Feux de détresse.....	86, 116
Feux de jour	115
Feux de position.....	113
Feux de recul	117
Feux de route	96, 114
Feux de stationnement	117
Feux extérieurs	96
Filet de sécurité	75
Filtre à particules (pour diesel)	26, 134
Filtre à pollen	129
FlexOrganizer	24
Fluides et lubrifiants recommandés	205

Fonctionnement au gaz naturel ...	25
Fonctionnement normal de la climatisation	130
Forme convexe	39
Frein à main.....	145, 146
Frein de stationnement	146
Freins	145, 166
Fusibles	176

G

Galerie de toit	77
Garnitures.....	203
Gaz d'échappement	134

H

Horloge	84
Huile moteur	163, 205, 210

I

Identification du moteur.....	209
Identification par radiofréquence (RFID)	223
Informations générales	156
Informations sur l'entretien	204
Informations sur le chargement ...	78
Introduction	3

J

Jauge à carburant	87
Jauges et cadrans.....	86

K			
Kit de réparation des pneus	189		
L			
Lève-vitres électriques	41		
Levier sélecteur	136, 141		
Liquide de frein	166		
Liquide de frein/ d'embrayage....	205		
Liquide de lave-glace	165		
Liquide de refroidissement du moteur	164		
Liquide de refroidissement et antigel.....	205		
Liquides et lubrifiants recommandés.....	210		
Lunette arrière chauffante	43		
M			
Messages du véhicule	104		
Mode Manuel	137, 142		
Mode Sport	23, 93, 148		
N			
Niveau bas de carburant	96		
Niveau d'huile moteur bas	95		
Niveau de liquide de lave-glace.	107		
Niveau de liquide de refroidissement du moteur	105		
Numéro d'identification du véhicule	208		
O			
Ordinateur de bord	23		
Ordinateur de bord dans l'affichage d'informations de bord	107		
Ordinateur de bord dans l'affichage d'informations graphique ou dans l'affichage d'informations en couleurs	109		
Outillage	182		
Outillage de bord.....	182		
P			
Pare-brise.....	41		
Pare-soleil	44		
Passage au rapport supérieur.....	93		
Pavillon du toit	71		
Performances	215		
Phares.....	113		
Phares antibrouillard	116, 172		
Phares au xénon	172		
Phares halogènes	169		
Phares pour conduite à l'étranger	114		
Plaquette d'identification	209		
Pneus	183		
Pneus à roulage à plat	184		
Pneus d'hiver	183		
Poids du véhicule	216		
Porte-gobelets	70		
Porte ouverte	97		
Portes.....	35		
Position automatique	40		
Position de siège	47		
Position nuit manuelle	40		
Positions du commutateur d'allumage	132		
Préchauffage et filtre à particules (pour diesel)	94		
Premiers secours.....	77		
Prendre la route	16		
Pression d'huile moteur	95		
Pression des pneus ...	106, 112, 185		
Pressions des pneus	219		
Prises de courant	84		
Prochain entretien du véhicule ...	92		
Profondeur de sculptures	187		
Programme de stabilité de remorque	160		
Programme Hiver	93		
Programmes de conduite électroniques	138, 143		
Protection contre la décharge de la batterie	120		
Purge du filtre à gazole (diesel) .	105		
Purge du système d'alimentation en gazole (diesel)	167		

Q

Quickheat..... 127

R

Rabattement du siège 50

Rails et crochets de chargement . 72

Rangement..... 69

Rangement pour lunette de soleil 70

Rappel de ceinture de sécurité 91

Recommandations pour la
conduite..... 131

Recouvrement des rangements

dans le plancher arrière 72

Réglage de l'appui-tête 8

Réglage de la portée des phares 114

Réglage des rétroviseurs 9

Réglage des sièges 7, 47

Réglage du volant 9, 80

Réglage électrique 39

Réglages mémorisés..... 29

Régulateur de vitesse 97, 149

Remorquage..... 156, 198

Remorquage d'un autre véhicule 199

Remorquage du véhicule 198

Remplacement des ampoules ... 169

Remplacement des balais

d'essuie-glace 168

Reprise des véhicules hors

d'usage 162

Rétroiseur intérieur..... 40

Rétroviseurs chauffés 40

Rétroviseurs extérieurs..... 39

Rétroviseurs rabattables 39

Rodage d'un véhicule neuf 131

Roue de secours 194

Roues et pneus 183

S

Sécurité du véhicule..... 36

Sécurité enfants 35

Service 130

Sièges arrière..... 51

Sièges avant..... 47

Sièges de la seconde rangée 19

Sièges de la troisième rangée 20, 53

Signaux sonores avertisseurs ... 104

Soin à la carrosserie..... 200

Spots de lecture 119

Stationnement 18, 133

Stockage du véhicule..... 161

Suspension adaptative..... 147

Symboles 4

Système d'airbag 60

Système d'airbag frontal 61

Système d'airbag latéral 62

Système d'airbag rideau 63

Système de détection de

dégonflage des pneus..... 24, 187

Système de détection de
dégonflage des pneus et
système de surveillance de la
pression des pneus 94Système de freinage et
d'embrayage 92Système de surveillance de la
pression des pneus 24, 186Système flexible de
compartimentage du coffre 73

Système Open&Start 29

Système Open&Start 96

Systèmes de climatisation..... 121

Systèmes de contrôle de
conduite..... 147

Systèmes de détection d'objets.. 150

Systèmes de sécurité pour enfant 63

Systèmes de sécurité pour
enfant Isofix 68Systèmes de sécurité pour
enfant Top-Tether 68**T**

Télécommande radio 28

Témoin de dysfonctionnement 92

Témoins..... 89

Température de liquide de
refroidissement du moteur 94

Température extérieure 83

Tension de la batterie 105

Toit.....	44
Toit ouvrant	44
Triangle de présignalisation	77
Triple affichage d'informations	97
Trousse de secours	77

V

Ventilation.....	121
Verrouillage central	32
Vide-poches.....	69
Vide-poches sous le siège	70
Vitres.....	41
Vitres manuelles	41
Vue d'ensemble du tableau de bord	10

Copyright by ADAM OPEL AG, Rüsselsheim, Germany.

Les données mentionnées dans cette publication correspondent à la situation indiquée. Adam Opel AG se réserve le droit d'apporter des modifications techniques, de l'équipement et de la forme du véhicule par rapport aux indications reprises dans cette publication ainsi que des modifications de cette publication proprement dite.

Situation : août 2013, ADAM OPEL AG, Rüsselsheim.

Imprimé sur papier blanchi sans chlore.

KTA-2623/14-fr

08/2013

