

# OPEL ZAFIRA TOURER

Manuel d'utilisation





---

# Sommaire

Introduction .....	2
En bref .....	6
Clés, portes et vitres .....	20
Sièges, systèmes de sécurité .....	37
Rangement .....	69
Instruments et commandes .....	101
Éclairage .....	149
Climatisation .....	163
Conduite et utilisation .....	172
Soins du véhicule .....	243
Service et maintenance .....	292
Caractéristiques techniques .....	295
Informations au client .....	315
Index alphabétique .....	324

## Introduction

Carburants

Désignation

Huile moteur

Qualité

Viscosité

Pression de gonflage des pneus

Monte

avant

arrière

Pneus été

Pneus d'hiver

Poids

Poids total autorisé

- Poids à vide du modèle de base

= Chargement

## Caractéristiques spécifiques du véhicule

Veillez inscrire les données de votre véhicule à la page précédente afin de les garder facilement accessibles. Ces informations figurent aux chapitres « Entretien et maintenance » et « Caractéristiques techniques » ainsi que sur la plaquette signalétique.

## Introduction

Votre véhicule associe technologie avancée, sécurité, écologie et économie.

Le présent Manuel d'utilisation contient toutes les informations qui vous seront nécessaires pour conduire votre véhicule efficacement et en toute sécurité.

Informez les occupants du véhicule des risques éventuels d'accident et de blessure dus à une mauvaise utilisation.

Vous devez toujours vous plier aux lois et réglementations en vigueur dans le pays dans lequel vous vous

trouvez. Ces lois peuvent différer des informations contenues dans ce Manuel d'utilisation.

L'ignorance de la description donnée dans ce manuel peut affecter votre garantie.

Quand il est indiqué de prendre contact avec un atelier, nous vous recommandons de chercher un Réparateur Agréé Opel. Pour les véhicules au gaz, nous vous recommandons de contacter un Réparateur Opel habilité pour l'entretien des véhicules au gaz.

Les Réparateurs Agréés Opel offrent un service de première qualité à des prix raisonnables. Le personnel expérimenté formé par Opel travaille selon les prescriptions spécifiques d'Opel.

La documentation destinée au client doit toujours être conservée à portée de main, dans le véhicule.

## Utilisation de ce manuel

- Le présent manuel décrit toutes les options et fonctions disponibles pour ce modèle. **Certaines descriptions, notamment celles**

**des fonctions de menu et d'affichage, peuvent ne pas s'appliquer à votre véhicule en raison des variantes de modèle, de spécifications propres à votre pays, à des accessoires ou des équipements spéciaux.**

- Vous trouverez un premier aperçu dans le chapitre « En bref ».
- Le sommaire situé au début de ce manuel et à chaque chapitre indique où se trouvent les informations.
- L'index vous permet de rechercher des informations spécifiques.
- Le présent Manuel d'utilisation montre des véhicules avec direction à gauche. L'utilisation de véhicules avec direction à droite est similaire.
- Le manuel d'utilisation utilise l'appellation du moteur. Les désignations de vente et le code technique correspondants se trouvent dans le chapitre « Caractéristiques techniques ».

- Les indications de direction, telles que à gauche, à droite ou vers l'avant et vers l'arrière, sont toujours données par rapport au sens de la marche.
- Les affichages peuvent ne pas prendre en charge une langue spécifique.
- Les messages affichés et l'étiquetage intérieur sont écrits en caractères **gras**.

## Danger, attention et avertissement

### Danger

Les paragraphes accompagnés de la mention ** Danger** fournissent des informations concernant un risque de blessure mortelle. Ignorer ces informations peut entraîner un danger de mort.



### Attention

Les paragraphes accompagnés de la mention ** Attention** fournissent des informations concernant un risque d'accident ou de blessure. Ignorer ces informations peut entraîner des blessures.

### Avertissement

Les paragraphes accompagnés de la mention **Avertissement** fournissent des informations concernant un risque de dégradation du véhicule. Ignorer cette information peut entraîner une dégradation du véhicule.

## Symboles

Les références à une page sont marquées d'un symbole .  signifie « voir page ».

Les références des pages et les entrées d'index se rapportent aux titres des rubriques donnés dans la table des matières.

Bonne route !  
Adam Opel AG



## En bref

### Informations pour un premier déplacement

#### Déverrouillage du véhicule



Appuyer sur  pour déverrouiller les portes et le coffre. Ouvrir les portes en tirant les poignées. Pour ouvrir le hayon, toucher le commutateur tactile sous la poignée.

Télécommande radio ↪ 21, verrouillage central ↪ 22, coffre ↪ 26.

#### Réglage des sièges

##### Réglage longitudinal



Tirer la poignée, déplacer le siège et relâcher la poignée. Essayer de déplacer le siège d'avant en arrière pour s'assurer qu'il est bien verrouillé en place.

Position de siège ↪ 39, Réglage manuel des sièges ↪ 40, Réglage électrique des sièges ↪ 42.

### Inclinaison du dossier



Tirer le levier, régler l'inclinaison et relâcher le levier. Laisser le siège s'encliqueter de manière audible.

Position de siège ⇨ 39, Réglage manuel des sièges ⇨ 40, Réglage électrique des sièges ⇨ 42.

### Hauteur de siège

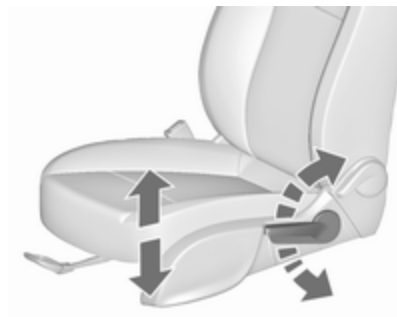

Mouvement de pompage du levier  
vers le haut : relever le siège  
vers le bas : abaisser le siège

Position de siège ⇨ 39, Réglage manuel des sièges ⇨ 40, Réglage électrique des sièges ⇨ 42.

### Inclinaison de l'assise

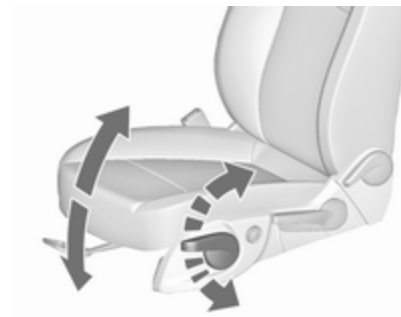

Mouvement de pompage du levier  
vers le haut : extrémité avant plus haute  
vers le bas : extrémité arrière plus basse

Position de siège ⇨ 39, Réglage manuel des sièges ⇨ 40, Réglage électrique des sièges ⇨ 42.

## Réglage des appuis-tête

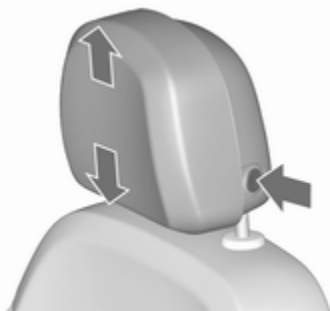

Appuyer sur le bouton de déverrouillage, régler la hauteur, verrouiller.  
Appuis-tête ⇨ 37.

## Ceinture de sécurité



Tirer la ceinture de sécurité et l'enclencher dans la serrure de ceinture. La ceinture de sécurité ne doit pas être vrillée et doit être placée près du corps. Le dossier ne doit pas être incliné trop en arrière (environ 25° maximum).

Pour détacher la ceinture, appuyer sur le bouton rouge de la serrure.

Position de siège ⇨ 39, ceintures de sécurité ⇨ 52, système d'airbag ⇨ 57.

## Réglage des rétroviseurs

### Rétroviseur intérieur



Pour régler le rétroviseur, déplacer le boîtier du rétroviseur dans la direction désirée.

Rétroviseur à position nuit manuelle ⇨ 31, Rétroviseur à position nuit automatique ⇨ 31.

## Rétroviseurs extérieurs

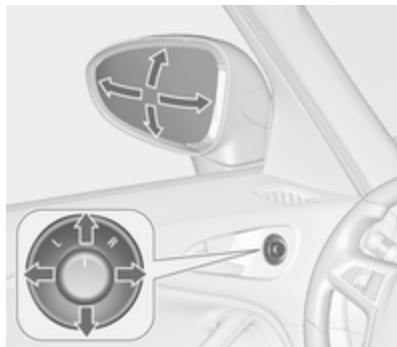

Sélectionner le rétroviseur extérieur correspondant et le régler.

Rétroviseurs extérieurs convexes ↗ 29, réglage électrique ↗ 29, rétroviseurs extérieurs rabattables ↗ 30, rétroviseurs extérieurs chauffants ↗ 30.

## Réglage du volant



Débloquer le levier, régler le volant puis bloquer le levier et vérifier qu'il est bien verrouillé.

Ne régler le volant que lorsque le véhicule est arrêté et la direction débloquée.

Système d'airbags ↗ 57, positions d'allumage ↗ 174.

## Vue d'ensemble du tableau de bord

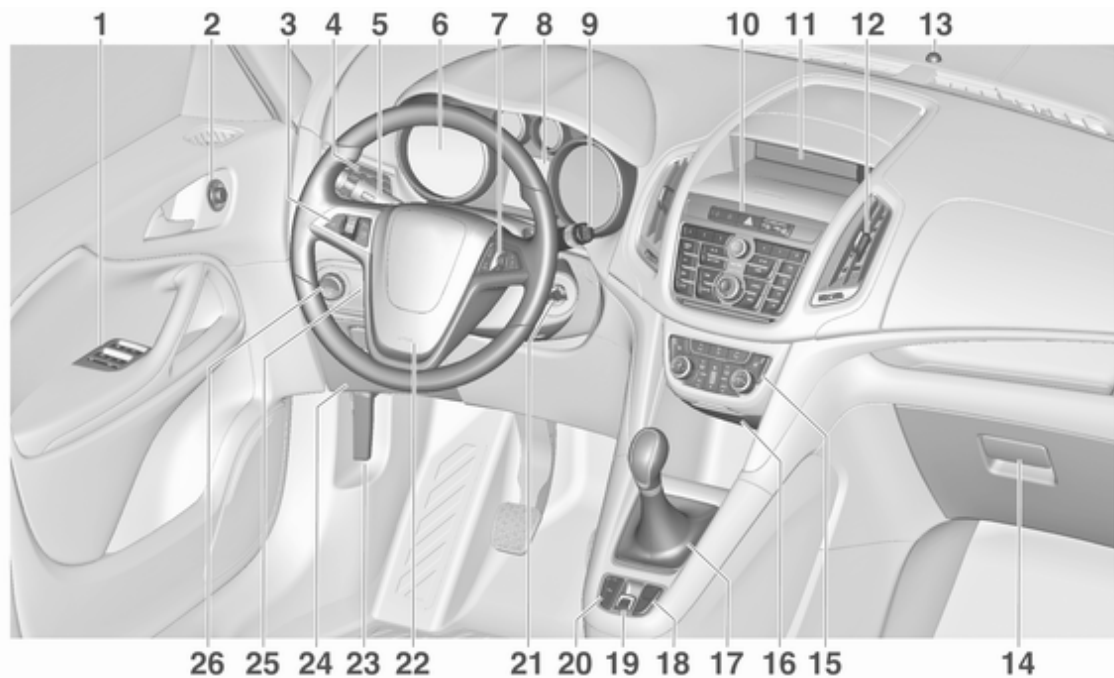

<p><b>1</b> Lève-vitres électroniques ..... 32</p> <p><b>2</b> Rétroviseurs extérieurs ..... 29</p> <p><b>3</b> Régulateur de vitesse ..... 195</p> <p style="padding-left: 20px;">Limiteur de vitesse ..... 196</p> <p style="padding-left: 20px;">Régulateur de vitesse adaptatif ..... 198</p> <p style="padding-left: 20px;">Alerte de collision avant ..... 205</p> <p><b>4</b> Bouches d'aération latérales ..... 170</p> <p><b>5</b> Clignotants de changement de direction et de file, appel de phares, feux de croisement et feux de route, feux de route automatiques ..... 157</p> <p style="padding-left: 20px;">Éclairage pour quitter le véhicule ..... 161</p> <p style="padding-left: 20px;">Feux de stationnement ..... 159</p> <p style="padding-left: 20px;">Boutons pour le centre d'informations du conducteur ..... 124</p> <p><b>6</b> Instruments ..... 109</p> <p><b>7</b> Télécommande au volant . . 102</p>	<p><b>8</b> Centre d'informations du conducteur ..... 124</p> <p><b>9</b> Essuie-glace avant, lave-glace avant, lave-phares, essuie-glace de lunette arrière, lave-glace de lunette arrière ..... 103</p> <p><b>10</b> Verrouillage central ..... 22</p> <p style="padding-left: 20px;">Feux de détresse ..... 157</p> <p style="padding-left: 20px;">Mode Sport ..... 193</p> <p style="padding-left: 20px;">Mode Tour ..... 193</p> <p style="padding-left: 20px;">Bouton de sélection de carburant ..... 111</p> <p style="padding-left: 20px;">Témoin de désactivation d'airbag ..... 118</p> <p style="padding-left: 20px;">Témoin de ceinture de sécurité de passager avant 117</p> <p><b>11</b> Affichage d'informations .... 129</p> <p><b>12</b> Bouches d'aération centrales ..... 170</p> <p><b>13</b> LED de statut d'alarme antivol ..... 27</p> <p><b>14</b> Boîte à gants ..... 70</p> <p><b>15</b> Climatisation automatique . . 163</p>	<p><b>16</b> Entrée AUX, entrée USB, fente pour carte SD ..... 10</p> <p style="padding-left: 20px;">Prise de courant ..... 108</p> <p><b>17</b> Levier sélecteur, boîte manuelle ..... 188</p> <p style="padding-left: 20px;">Boîte automatique ..... 185</p> <p><b>18</b> Système antipatinage ..... 192</p> <p style="padding-left: 20px;">Electronic Stability Control . 192</p> <p style="padding-left: 20px;">Avertissement de franchissement de ligne .... 226</p> <p><b>19</b> Frein de stationnement électrique ..... 190</p> <p><b>20</b> Systèmes d'aide au stationnement ..... 212</p> <p style="padding-left: 20px;">Bouton Eco de système d'arrêt-démarrage ..... 176</p> <p><b>21</b> Serrure de contact avec blocage de la direction ..... 174</p> <p><b>22</b> Avertisseur sonore ..... 103</p> <p style="padding-left: 20px;">Airbag conducteur ..... 60</p> <p><b>23</b> Poignée de déverrouillage du capot moteur ..... 245</p>
--	--	---

24	Boîte à fusibles .....	264
	Vide-poches .....	71
25	Réglage du volant .....	102
26	Commutateur d'éclairage ...	149
	Réglage de la portée des phares .....	152
	Phares antibrouillard .....	158
	Feu antibrouillard arrière ....	158
	Éclairage des instruments .	159

## Éclairage extérieur



Tourner le commutateur d'éclairage :

- 0 : éclairage éteint
- ☞☞ : feux de position
- ☞D : feux de croisement



### Allumage automatique des feux de croisement

- AUTO** : commande automatique des feux : l'éclairage extérieur s'allume et s'éteint automatiquement
- ☐ : activation ou désactivation de la commande automatique des feux
- ☞☞ : feux de position
- ☞D : feux de croisement

### Phares antibrouillard

Appuyer sur le commutateur d'éclairage :

- ☞D : phares antibrouillard
- ☞☞ : feu antibrouillard arrière

Éclairage ⇨ 149.

### Appel de phares, feux de route et feux de croisement



- appel de phares : tirer la manette
- feux de route : pousser la manette
- feux de croisement : pousser ou tirer la manette

Commande automatique des feux ⇨ 150, Feux de route ⇨ 151, Feux de route automatiques ⇨ 151, Appel de phares ⇨ 152, Éclairage directionnel adaptatif ⇨ 153.

### Clignotants de changement de direction et de file



- manette vers le haut : clignotant droit
- manette vers le bas : clignotant gauche

Clignotants de changement de direction et de file ⇨ 157, feux de stationnement ⇨ 159.

## Feux de détresse



Pour les enclencher, appuyer sur .  
Feux de détresse ↪ 157.

## Avertisseur sonore



Appuyer sur .

Essuie-glaces et  
lave-glaces

## Essuie-glace avant

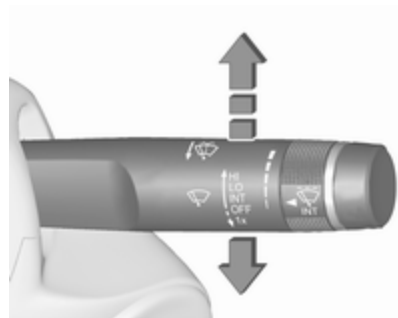

**HI** : rapide

**LO** : lent

**INT** : fonctionnement intermittent  
ou balayage automatique  
avec capteur de pluie

**OFF** : arrêt

Pour un seul balayage lorsque l'essuie-glace avant est désactivé, abaisser la manette en position **1x**.

Essuie-glace avant ↪ 103, remplacement des balais ↪ 251.

### Lave-glace avant et lave-phares



Tirer la manette.

Lave-glace avant et lave-phares  
 ⇨ 103, liquide de lave-glace ⇨ 249.

### Essuie-glace de lunette arrière

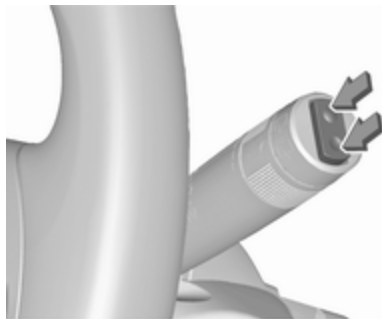

Pousser le commutateur à bascule pour actionner l'essuie-glace de lunette arrière :

partie supérieure de commutateur	: fonctionnement permanent
partie inférieure de commutateur	: fonctionnement intermittent
position centrale	: arrêt

### Lave-glace de lunette arrière

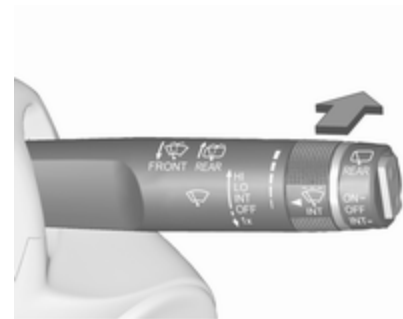

Pousser la manette.

Le produit de lave-glace est pulvérisé sur la lunette arrière et l'essuie-glace exécute quelques balayages.

Essuie-glace / lave-glace de lunette arrière ⇨ 105.

## Climatisation

Lunette arrière chauffante,  
rétroviseurs extérieurs chauffants



Le chauffage est activé en appuyant sur .

Lunette arrière chauffante ⇨ 34.

## Désembuage et dégivrage des vitres



Appuyer sur .

Régler la commande de température à son niveau maximum.

Lunette arrière chauffante  en marche.

Climatisation automatique ⇨ 163.

## Boîte de vitesses

### Boîte manuelle



Marche arrière : le véhicule étant à l'arrêt, enfoncer la pédale d'embrayage, enfoncer le bouton de déverrouillage du levier sélecteur et engager le rapport.

Si le rapport ne s'engage pas, amener le levier au point mort, relâcher la pédale d'embrayage puis débrayer à nouveau ; réessayer de passer la marche arrière.

Boîte manuelle ⇨ 188.

## Boîte automatique



**P** : Stationnement  
**R** : Marche arrière  
**N** : Neutre (point mort)  
**D** : Position de conduite

Mode Manuel : déplacer le levier sélecteur vers la gauche à partir de **D**.

**+** : Rapport supérieur  
**-** : Rapport inférieur

Le levier sélecteur peut uniquement quitter la position **P** si le contact est mis et que la pédale de frein est enfoncée. Pour engager le levier sur **P** ou **R**, enfoncer le bouton de verrouillage.

Boîte automatique ↪ 185.

## Prendre la route

### Contrôles avant de prendre la route

- Pression de gonflage et état des pneus ↪ 269, ↪ 311.
- Niveau d'huile moteur et niveau des liquides ↪ 246.
- Tous les rétroviseurs, les vitres, les éclairages extérieurs et les plaques d'immatriculation doivent être en bon état, propres et débarrassés de toute neige ou glace.
- Position correcte des rétroviseurs, des sièges et des ceintures de sécurité ↪ 29, ↪ 39, ↪ 54.
- Vérifier le fonctionnement du système de freinage à faible vitesse, notamment lorsque les freins sont humides.

## Démarrage du moteur

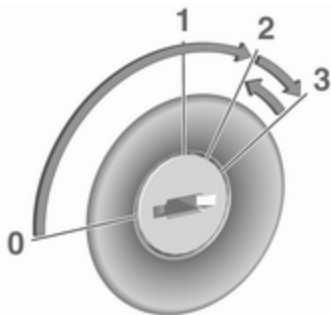

- Tourner la clé en position **1**.
- Bouger légèrement le volant pour débloquer le verrou du volant.
- Actionner l'embrayage et les freins.
- Boîte automatique en **P** ou **N**.
- Ne pas accélérer.
- Moteurs diesel : tourner la clé en position **2** pour le préchauffage et attendre que le témoin  s'éteigne.
- Tourner la clé en position **3** et la relâcher.

Démarrage du moteur ⇨ 175.

## Système Stop/Start



Lorsque le véhicule roule lentement ou est à l'arrêt et que certaines conditions sont réunies, activer Autostop comme suit :

- Enfoncer la pédale d'embrayage.
- Placer le levier sélecteur sur **N**.
- Relâcher la pédale d'embrayage.

L'activation de l'Autostop est indiquée par l'aiguille sur la position **AUTOSTOP** dans le compte-tours.

Pour redémarrer le moteur, enfoncer de nouveau la pédale d'embrayage.

Système Stop/Start ⇨ 176.

## Stationnement

### ⚠ Attention

- Ne pas stationner le véhicule sur une surface aisément inflammable. La température élevée du système d'échappement pourrait enflammer la surface.
- Toujours serrer le frein de stationnement. Actionner le frein de stationnement manuel sans appuyer sur le bouton de déverrouillage. Dans une pente ou dans une côte, le serrer aussi fort que possible. Enfoncer la pédale de frein en même temps pour réduire l'effort d'actionnement.

Pour les véhicules dotés d'un frein de stationnement électrique, tirer le commutateur  pendant environ une seconde.



Le frein de stationnement électrique est serré lorsque le témoin  s'allume ⇨ 119.

- Arrêter le moteur.

- Lorsque le véhicule est sur une route plane ou en côte, engager la première ou mettre le levier sélecteur sur la position **P** avant de retirer la clé de contact. Dans une côte, diriger les roues avant à l'opposé de la bordure du trottoir.



Lorsque le véhicule est en descente, engager la marche arrière ou mettre le levier sélecteur sur la position **P** avant de retirer la clé de contact. Diriger les roues avant vers la bordure du trottoir.

- Fermer les vitres.
- Retirer la clé de contact du commutateur d'allumage. Tourner le volant jusqu'à ce que le blocage de la direction s'enclenche (antivol).  
Sur les véhicules à boîte automatique, la clé ne s'enlève que lorsque le levier sélecteur est en position **P**.

- Verrouiller le véhicule en pressant  sur la télécommande radio.
- Activer l'alarme antivol  27.
- Le ventilateur de refroidissement du moteur peut se mettre en marche même si le moteur est arrêté  245.

### Avertissement

À la suite de régimes élevés ou d'une charge élevée du moteur, il convient, pour ménager le turbo-compresseur, de faire fonctionner brièvement le moteur à faible charge avant de l'arrêter ou de le faire tourner au ralenti pendant environ 30 secondes.

Clés, serrures  20, arrêt du véhicule pour une période prolongée  244.

## Clés, portes et vitres

<b>Clés, serrures</b> .....	<b>20</b>
Clés .....	20
Car Pass .....	21
Télécommande radio .....	21
Verrouillage central .....	22
Réglages mémorisés .....	24
Verrouillage automatique .....	25
Sécurité enfants .....	25
<b>Portes</b> .....	<b>26</b>
Coffre .....	26
<b>Sécurité du véhicule</b> .....	<b>27</b>
Dispositif antivol .....	27
Alarme antivol .....	27
Blocage du démarrage .....	29
<b>Rétroviseurs extérieurs</b> .....	<b>29</b>
Forme convexe .....	29
Réglage électrique .....	29
Rétroviseurs rabattables .....	30
Rétroviseurs chauffés .....	30
<b>Rétroviseur intérieur</b> .....	<b>31</b>
Position nuit manuelle .....	31
Position nuit automatique .....	31
<b>Vitres</b> .....	<b>31</b>
Pare-brise .....	31

Lève-vitres manuels .....	32
Lève-vitres électriques .....	32
Lunette arrière chauffante .....	34
Pare-soleil .....	34
Stores .....	34
<b>Toit</b> .....	<b>35</b>
Panneau vitré .....	35

## Clés, serrures

### Clés

#### Avertissement

Ne pas fixer d'éléments lourds ou volumineux à la clé de contact.

### Clés de rechange

Le numéro de clé est mentionné dans le Car Pass ou sur une étiquette détachable.

Le numéro de clé doit être communiqué lors de la commande des clés de rechange car il s'agit d'un composant du système de blocage du démarrage.

Serrures ⇨ 288.

Le code chiffré de l'adaptateur pour les écrous de blocage des roues est précisé sur une carte. Il doit être mentionné lors de toute commande d'un adaptateur de rechange.

Changement de roue ⇨ 278.

### Clé avec panneton rabattable



Appuyer sur le bouton pour l'ouvrir. Pour replier la clé, appuyer d'abord sur le bouton.

### Car Pass

Le Car Pass contient toutes les données relatives à la sécurité du véhicule et doit être conservé en lieu sûr.

Lors d'un passage à l'atelier, les données de ce véhicule sont nécessaires pour effectuer certains travaux.

### Télécommande radio



Utilisée pour commander :

- verrouillage central
- dispositif antivol
- alarme antivol
- lève-vitres électriques

La télécommande radio a une portée de 20 mètres environ. Elle peut être réduite en raison de facteurs externes. Les feux de détresse confirment l'activation.

Manipuler la télécommande avec précaution, la protéger de l'humidité et des températures élevées, éviter tout actionnement inutile.

### Défaillance

Si un actionnement du verrouillage central n'est pas possible à l'aide de la télécommande radio, cela peut être dû aux causes suivantes :

- La portée est dépassée.
- La tension de pile est trop basse.
- Utilisation fréquente et répétée de la télécommande radio alors que le véhicule est hors de portée, ce qui nécessitera une reprogrammation.
- Surcharge du verrouillage central suite à des manœuvres trop fréquentes, ce qui interrompt l'alimentation électrique pendant quelques instants.
- Recouvrement des ondes radio par des installations radioélectriques externes plus puissantes.

Déverrouillage ⇨ 22.

### Réglages de base

Certains réglages peuvent être modifiés dans le menu Réglages de l'affichage d'informations. Personnalisation du véhicule ⇨ 138.

### Remplacement de pile de la télécommande radio

Remplacer la pile dès que la portée commence à se réduire.



Les piles ne doivent pas être jetées avec les ordures ménagères. Elles doivent être recyclées via les centres de collecte appropriés.

### Clé avec panneton rabattable

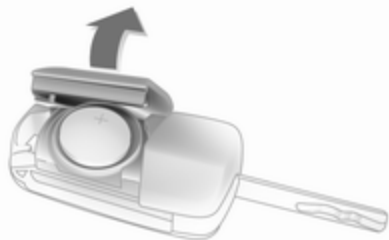

Sortir la clé et ouvrir l'unité. Remplacer la pile (type CR 2032) en faisant attention à la position de montage. Fermer l'unité et la programmer.

### Programmation de la télécommande radio

Après avoir remplacé la pile, déverrouiller la porte en insérant la clé dans la serrure de la porte du conducteur. La télécommande radio sera programmée lors de l'allumage du contact.

### Verrouillage central

Il déverrouille et verrouille les portes, le coffre et la trappe à carburant.

La porte est déverrouillée en tirant la poignée intérieure de la porte respective. Tirer une nouvelle fois la poignée pour ouvrir la porte.

#### Remarque

En cas d'accident avec déploiement d'airbags ou déclenchement des rétracteurs, le véhicule est automatiquement déverrouillé.

#### Remarque

Peu de temps après le déverrouillage à l'aide de la télécommande, les portes se verrouillent à nouveau automatiquement si aucune d'entre elles n'est ouverte.



### Déverrouillage



Appuyer sur .

Deux réglages peuvent être choisis :

- Pour déverrouiller uniquement la porte du conducteur, le coffre et la trappe à carburant, appuyer

une seule fois sur . Pour déverrouiller toutes les portes, appuyer deux fois sur .

- Appuyer une fois sur  pour déverrouiller toutes les portes, le coffre et la trappe à carburant.

Le réglage peut être modifié dans le menu Réglages de l'affichage d'informations. Personnalisation du véhicule ⇨ 138.

Le réglage peut être mémorisé en fonction de la clé utilisée. Réglages mémorisés ⇨ 24.

## Verrouillage

Fermer les portes, le coffre et la trappe à carburant.



Appuyer sur .

Si la porte du conducteur n'est pas bien fermée, le verrouillage central ne fonctionnera pas.

## Déverrouillage et ouverture du hayon



Appuyer sur  quand le contact est coupé. Le hayon est débloqué pour être déverrouillé et ouvert en touchant le commutateur tactile sous la poignée.

## Boutons de verrouillage central

Verrouille ou déverrouille toutes les portes, le coffre et la trappe à carburant à partir de l'habitacle.



Appuyer sur  pour verrouiller.  
Appuyer sur  pour déverrouiller.

## Défaillance dans le système de télécommande radio

### Déverrouillage



Déverrouiller manuellement la porte du conducteur en tournant la clé dans la serrure. Mettre le contact et appuyer sur  pour déverrouiller toutes les portes, le coffre et la trappe à carburant. Le dispositif antivol se désactive en mettant le contact.

### Verrouillage

Verrouiller manuellement la porte du conducteur en tournant la clé dans la serrure.

## Défaillance du verrouillage central

### Déverrouillage

Déverrouiller manuellement la porte du conducteur en tournant la clé dans la serrure. Les autres portes peuvent être ouvertes en tirant deux fois la poignée intérieure. Le coffre et la trappe à carburant ne peuvent être ouverts. Pour désactiver le dispositif antivol, mettre le contact  27.

### Verrouillage

Pousser vers l'intérieur le bouton de sûreté de toutes les portes, sauf celle du conducteur. Puis fermer la porte du conducteur et la verrouiller de l'extérieur avec la clé. La trappe à carburant et le hayon ne peuvent pas être verrouillés.

## Réglages mémorisés

Chaque fois que la clé est enlevée du contact d'allumage, les réglages suivants sont automatiquement mémorisés de manière spécifique pour la clé utilisée :

- éclairage
- Infotainment System
- verrouillage central
- réglages du mode sport
- réglages de confort

Les réglages mémorisés sont automatiquement utilisés la prochaine fois que cette clé est introduite dans la serrure de contact et tournée en position 1 ↷ 174.

Une condition préalable est que **Personnalis. par conducteur** soit activée dans les réglages personnels de l'affichage graphique des informations. Cela doit être paramétré pour chacune des clés utilisées. Sur les véhicules équipés de l'affichage d'informations en couleur, la personnalisation est activée en permanence.

Personnalisation du véhicule ↷ 138.

## Verrouillage automatique

Cette fonction de sécurité peut être configurée afin d'obtenir le verrouillage automatique de toutes les por-

tes, du coffre et de la trappe à carburant dès qu'une vitesse définie est dépassée.

En outre, il peut être configuré pour déverrouiller la porte du conducteur ou toutes les portes après avoir coupé le contact et enlevé la clé de contact (boîte de vitesses manuelle) ou déplacé le levier sélecteur en position **P** (boîte de vitesses automatique).

Les réglages peuvent être modifiés dans le menu Réglages de l'affichage d'informations. Personnalisation du véhicule ↷ 138.

Les réglages peuvent être mémorisés en fonction de la clé utilisée ↷ 24.

## Sécurité enfants



### ⚠ Attention

Utiliser les sécurités enfants quand les places arrière sont occupées par des enfants.

À l'aide d'une clé ou d'un tournevis adéquat, tourner la sécurité enfants de la porte arrière en position horizontale. La porte ne peut pas être ouverte depuis l'intérieur. Pour désactiver, tourner la sécurité enfants en position verticale.

## Portes

### Coffre

### Hayon

### Ouverture

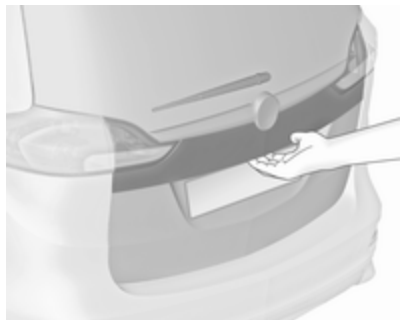

Après le déverrouillage, toucher le commutateur tactile sous la moulure du hayon et ouvrir le hayon.

Verrouillage central ⇨ 22.

### Fermeture



Utiliser la poignée intérieure.

Ne pas toucher le commutateur tactile sous la moulure du hayon lors de la fermeture pour ne pas procéder à un nouveau déverrouillage du hayon.

Verrouillage central ⇨ 22.

### Remarques générales sur la manœuvre du hayon

#### ⚠ Danger

Ne pas rouler avec le hayon ouvert ou entrouvert, par exemple lorsque vous transportez des objets encombrants, car des gaz d'échappement toxiques, invisibles et inodores, pourraient pénétrer dans le véhicule. Ceux-ci peuvent rendre inconscients et sont mortels.

#### Avertissement

Avant d'ouvrir le hayon, vérifier l'absence d'obstacles en hauteur, par exemple une porte de garage, pour éviter d'endommager le hayon. Toujours vérifier la zone de mouvement au-dessus et derrière le hayon.

#### Remarque

La pose de certains accessoires lourds sur le hayon peut empêcher qu'il ne reste ouvert.

## Sécurité du véhicule

### Dispositif antivol

#### ⚠ Attention

Ne pas mettre le dispositif antivol en marche quand des personnes sont dans le véhicule ! Le déverrouillage de l'intérieur est impossible.

Le système condamne toutes les portes. Toutes les portes doivent être fermées pour pouvoir activer le système. Si le contact est mis, il est nécessaire d'ouvrir et de fermer une fois la porte du conducteur afin que le véhicule puisse être protégé.

Un déverrouillage du véhicule désactive le dispositif antivol mécanique. Cela n'est pas possible avec le bouton de verrouillage central.

### Activation



Appuyer deux fois sur le bouton  de la télécommande radio en 15 secondes.

### Alarme antivol

L'alarme antivol est combinée avec le dispositif antivol.

Il surveille :

- portes, hayon et capot
- habitacle ainsi que le coffre
- inclinaison du véhicule, par exemple s'il est soulevé
- allumage

### Activation

- Activation automatique 30 secondes après le verrouillage du véhicule (initialisation du système).



- Activation directe en appuyant une fois de plus sur le bouton  de la télécommande radio après le verrouillage.

### Remarque

Des modifications apportées à l'habitacle, par exemple la pose de housses de siège, et des vitres ou le toit ouvrant ouverts peuvent entraver le fonctionnement de la surveillance de l'habitacle.

### Activation sans surveillance de l'habitacle et de l'inclinaison du véhicule

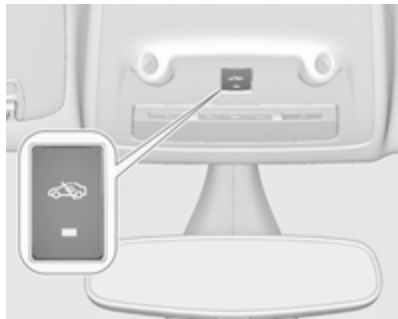

Désactiver la surveillance de l'habitacle et de l'inclinaison du véhicule quand des animaux sont laissés dans le véhicule en raison de la grande quantité de signaux ultrasoniques ou de leurs mouvements déclenchant l'alarme. La désactiver également quand le véhicule est à bord d'un ferry ou d'un train.

1. Fermer le hayon, le capot et les vitres.
2. Appuyer sur . La LED du bouton s'allume pendant dix minutes maximum.
3. Fermer les portes.
4. Activer l'alarme antivol.

Le message de l'état est affiché sur le centre d'informations du conducteur.

### LED d'état



La LED d'état est intégrée dans le capteur sur le haut du tableau de commande.

État pendant les 30 premières secondes suivant l'activation de l'alarme antivol :

LED allumée	: Test, délai d'armement
LED clignotant rapidement	: Porte, hayon ou capot ouvert ou mal fermé ou bien défaillance du système

État après armement du système :

LED clignotant lentement : Le système est armé

En cas de défaillances, prendre contact avec un atelier.

### Désactivation

Le déverrouillage du véhicule désactive l'alarme antivol.

### Alarme

Une fois déclenchée, l'avertisseur sonore de l'alarme retentit tandis que les feux de détresse clignotent. Le nombre et la durée des signaux d'alarme sont spécifiés par la législation.

Le signal d'alarme peut être coupé en appuyant sur un des boutons de la télécommande radio ou en mettant le contact.

L'alarme antivol peut uniquement être désactivée en appuyant sur  ou en mettant le contact.

Une alarme déclenchée, qui n'a pas été interrompue par le conducteur, sera signalée par les feux de détresse. Ils clignoteront rapidement trois fois la prochaine fois que le véhicule sera déverrouillé avec la télécommande radio. En outre, un message ou un code d'avertissement est affiché sur le centre d'informations du conducteur après avoir mis le contact.

Messages du véhicule ⇨ 131.

## Blocage du démarrage

Le système fait partie du contact d'allumage et vérifie si le véhicule peut être démarré avec la clé utilisée.

Le blocage du démarrage est automatiquement dès que la clé est enlevée de la serrure de contact d'allumage.

Si le témoin  clignote avec le contact mis, le système présente une défaillance. Il n'est pas possible de démarrer le moteur. Couper le contact et réessayer de démarrer.

Si le témoin continue à clignoter, essayer de démarrer le moteur en utilisant la clé de réserve et prendre contact avec un atelier.

### Remarque

Le blocage du démarrage ne verrouille pas les portes. Toujours verrouiller les portes en quittant le véhicule et activer l'alarme antivol ⇨ 22, ⇨ 27.

Témoin  ⇨ 123.

## Rétroviseurs extérieurs

### Forme convexe

Le rétroviseur extérieur a un miroir asphérique et réduit les angles morts. La forme du miroir rend les objets d'apparence plus petite, ce qui rend plus difficile l'estimation des distances.

Alerte d'angle mort latéral ⇨ 219.

### Réglage électrique

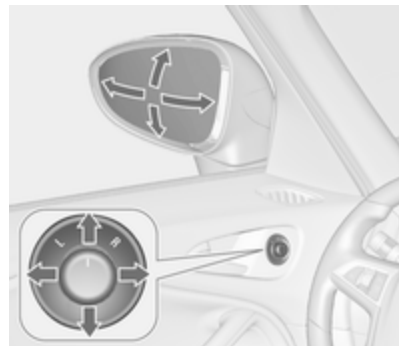

Sélectionner le rétroviseur extérieur souhaité en tournant la commande à gauche (**L**) ou à droite (**R**). Puis pivoter le bouton de commande pour régler le rétroviseur.

En position **0**, aucun rétroviseur n'est sélectionné.

## Rétroviseurs rabattables



Pour la sécurité des piétons, les rétroviseurs extérieurs se rabattent s'ils sont violemment heurtés. Repositionner le rétroviseur en appuyant légèrement sur son boîtier.

## Rabattement électrique

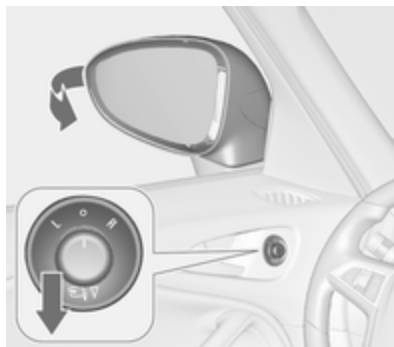

Mettre la commande sur **0**, puis abaisser la commande. Les deux rétroviseurs extérieurs sont rabattus.

Abaisser à nouveau la commande : les deux rétroviseurs extérieurs reprennent leur position initiale.

Si un rétroviseur rabattu électriquement est déployé manuellement, seul l'autre rétroviseur est déployé électriquement en abaissant le bouton de commande.

## Rétroviseurs chauffés



Pour les enclencher, appuyer sur .

Le chauffage fonctionne quand le moteur tourne et est automatiquement arrêté au bout d'un certain temps.

## Rétroviseur intérieur

### Position nuit manuelle



Pour réduire l'éblouissement, régler le levier sous le rétroviseur.

### Position nuit automatique



De nuit, l'éblouissement dû aux phares des véhicules qui suivent est diminué automatiquement.

## Vitres

### Pare-brise

#### Pare-brise réfléchissant

Le pare-brise réfléchissant est revêtu d'un film qui reflète les rayons solaires. Les signaux de données, par ex. des péages, peuvent également être réfléchis.

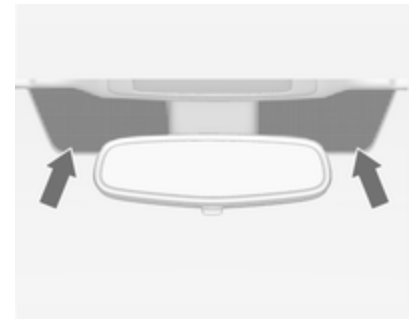

Les zones repérées du pare-brise ne sont pas recouvertes de ce film. Les dispositifs pour l'enregistrement de données électronique et le payement

des frais doivent être fixés dans ces zones. Sinon, l'enregistrement de données peut être défectueux.

### Autocollants sur pare-brise

Ne pas fixer d'autocollants comme des autocollants de péage ou tout autre autocollant identique dans la zone du rétroviseur intérieur du pare-brise. Sinon, la zone de détection du capteur et la zone de vision de la caméra dans le boîtier du rétroviseur peuvent être restreintes.

### Remplacement du pare-brise

#### Avertissement

Si le véhicule est doté d'un capteur de caméra orienté vers l'avant pour les systèmes d'assistance au conducteur, il est très important que tout remplacement de pare-brise soit effectué précisément et conformément aux spécifications d'Opel. Faute de quoi ces systèmes peuvent ne pas fonctionner

correctement et il existe un risque de comportement et/ou de messages inattendus de ces systèmes.

### Lève-vitres manuels

Les vitres de portes peuvent être ouvertes ou fermées au moyen des manivelles de vitre.

### Lève-vitres électriques

#### ⚠ Attention

Manipuler les lève-vitres électroniques avec prudence. Risque de blessure, en particulier pour les enfants.

Si des enfants se trouvent sur les sièges arrière, enclencher la sécurité enfants du lève-vitre électronique.

Fermer les vitres en observant bien la zone de fermeture. S'assurer que rien ne puisse être coincé.

Mettre le contact pour manœuvrer les lève-vitres électriques. Conservation de l'alimentation contact coupé  
 ⇨ 174.



Manœuvrer le commutateur de la vitre concernée en l'appuyant pour l'ouvrir ou en le relevant pour la fermer.

En enfonçant ou en relevant le commutateur doucement (jusqu'au premier cran) : la vitre monte ou descend tant que le commutateur est actionné.

En enfonçant ou en relevant le commutateur plus fermement (jusqu'au deuxième cran), puis en le relâchant :

la vitre monte ou descend automatiquement avec une fonction de protection activée. Pour mettre fin au mouvement, actionner à nouveau le commutateur dans la même direction.

### Fonction de protection



Si la vitre rencontre une résistance à plus de mi-course en cas de fermeture automatique, elle est immédiatement stoppée et abaissée.

### Annulation de la fonction de protection

En cas de difficultés de fermeture en raison de gel ou toute autre circonstance identique, mettre le contact et tirer sur le commutateur jusqu'au premier cran et le maintenir. La vitre monte sans fonction de protection activée. Pour mettre fin au mouvement, relâcher le commutateur.

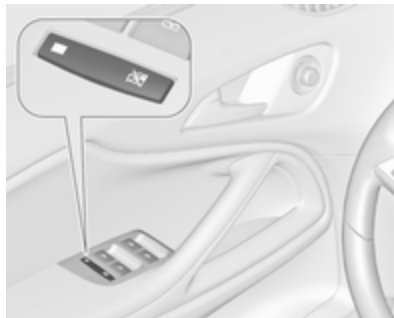
### Sécurité enfants pour les vitres arrière





Appuyer sur  pour désactiver les lève-vitres de portes arrière ; la LED s'allume. Pour l'activation, appuyer à nouveau sur .

### Actionnement des vitres depuis l'extérieur

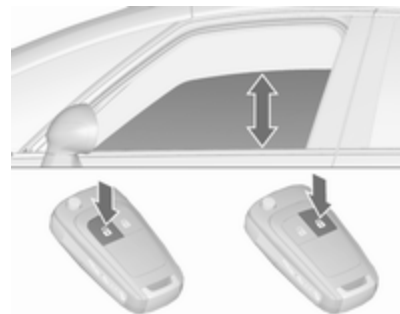
Les vitres peuvent être actionnées à distance depuis l'extérieur du véhicule.



Enfoncer et maintenir  pour ouvrir les vitres.

Enfoncer et maintenir  pour fermer les vitres.

Relâcher le bouton pour stopper le mouvement des vitres.

Si les vitres sont complètement ouvertes ou fermées, les feux de détresse clignoteront deux fois.

### Surcharge

Si les vitres sont manœuvrées répétitivement à des intervalles rapprochés, la commande de la vitre est désactivée pour un certain temps.

## Initialisation des lève-vitres électriques

Si les vitres ne peuvent pas être fermées automatiquement (p. ex. suite à un débranchement de la batterie du véhicule), un message ou un code d'avertissement est affiché sur le centre d'informations du conducteur.

Messages du véhicule ↗ 131.

Activer l'électronique des vitres comme suit :

1. Fermer les portes.
2. Mettre le contact.
3. Tirer le commutateur jusqu'à ce que la vitre soit complètement fermée et garder le commutateur relevé pendant deux secondes supplémentaires.
4. Effectuer cette opération pour chaque vitre.

## Lunette arrière chauffante



Pour les enclencher, appuyer sur .

Le chauffage fonctionne quand le moteur tourne et est automatiquement arrêté au bout d'un certain temps.

Selon le type de moteur, le chauffage de la lunette arrière se déclenche automatiquement lors du nettoyage du filtre à particules pour diesel.

## Pare-soleil

Les pare-soleil peuvent être abaissés et pivotés latéralement pour éviter les éblouissements.

Si les pare-soleil sont équipés de miroirs de courtoisie, les caches de ces derniers doivent être fermés en roulant.

Un porte-billet se trouve sur la face arrière du pare-soleil.

## Stores

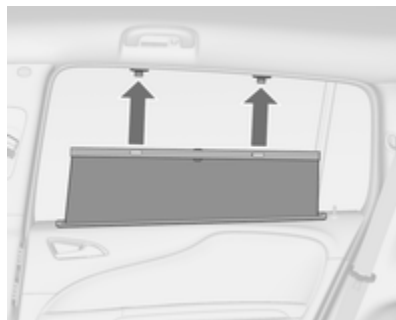

Pour réduire l'exposition au soleil de la deuxième rangée de sièges, relever le store en utilisant la poignée et l'encliqueter sur le haut du cadre de porte.

## Toit

### Panneau vitré

#### Toit panoramique

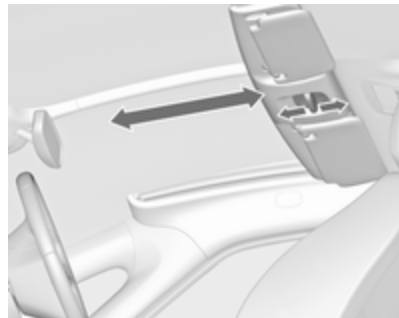

Tirer le coulisseau pour ouvrir le recouvrement du toit panoramique.

Pousser le coulisseau pour fermer le recouvrement du toit panoramique.



### Store



Le store se trouvant au-dessus des sièges arrière est à commande électrique.



 : ouverture

 : fermeture

Appuyer légèrement sur  ou  jusqu'au premier cran : le store s'ouvre ou se ferme tant que le commutateur est actionné.

Appuyer sur  ou  fermement jusqu'au deuxième cran, puis le relâcher : le store s'ouvre et se ferme automatiquement. Pour mettre fin au mouvement, appuyer à nouveau sur le commutateur.

### Fonction de protection



Si le store rencontre une résistance au cours de la fermeture automatique, il est immédiatement arrêté et rouvert.

### Fonctionnement en veille



Lorsque le commutateur d'allumage est en position 1, il est possible d'actionner le store  174.

### Initialisation après une panne de courant



Après une coupure d'alimentation électrique, il peut s'avérer que le store puisse uniquement être opéré jusqu'à une certaine extension. Initialiser le système de la manière suivante :

1. Tourner la clé dans le commutateur d'allumage 1.
2. Appuyer deux fois légèrement jusqu'au premier cran sur  (ouvrir). Le store s'ouvre légèrement.
3. Immédiatement appuyer deux fois légèrement jusqu'au premier cran sur  (fermer). Le store se ferme légèrement.

Après l'étape 3, le store est en mode Initialisation sans fonction de protection.

4. Appuyer légèrement jusqu'au premier cran sur  (ouvrir) jusqu'à ce que le store soit totalement ouvert.
5. Appuyer légèrement jusqu'au premier cran sur  (fermer) jusqu'à ce que le store soit totalement fermé.

À la fin de cette procédure, le store est initialisé avec la fonction de protection activée.

Quand le bouton  ou  est enfoncé fermement jusqu'au second cran pendant l'initialisation, la procédure est annulée.

## Sièges, systèmes de sécurité

<b>Appuis-tête</b> .....	<b>37</b>
Appuis-tête actifs .....	38
<b>Sièges avant</b> .....	<b>39</b>
Position de siège .....	39
Réglage manuel des sièges .....	40
Réglage électrique des sièges ..	42
Accoudoir .....	44
Chauffage .....	45
<b>Sièges arrière</b> .....	<b>46</b>
Deuxième rangée de sièges .....	46
Troisième rangée de sièges .....	51
<b>Ceintures de sécurité</b> .....	<b>52</b>
Ceinture de sécurité à trois points .....	54
<b>Système d'airbag</b> .....	<b>57</b>
Système d'airbag frontal .....	60
Système d'airbag latéral .....	61
Système d'airbag rideau .....	61
Désactivation d'airbag .....	62

<b>Systèmes de sécurité pour enfant</b> .....	<b>63</b>
Emplacements de montage d'un système de sécurité pour enfant .....	65
Systèmes de sécurité pour enfant ISOFIX .....	68
Systèmes de sécurité pour enfant Top-Tether .....	68

## Appuis-tête

### Position

#### ⚠ Attention

Ne rouler que si l'appui-tête est correctement réglé.

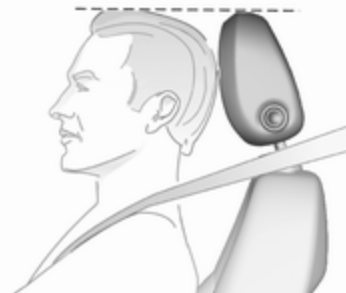

Le bord supérieur de l'appui-tête doit toujours être au niveau du haut de la tête. Si cela s'avérait impossible pour des personnes de très grande taille,

l'appui-tête doit être réglé sur la position la plus haute. Pour des personnes de très petite taille, régler l'appui-tête sur la position la plus basse.

## Réglage

### Appuis-tête des sièges avant

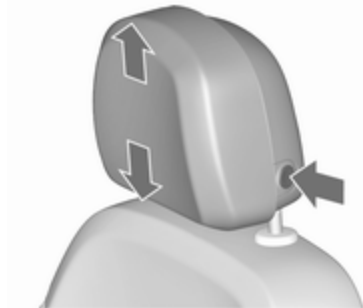

### Réglage en hauteur

Appuyer sur le bouton de déverrouillage, régler la hauteur, verrouiller.

### Réglage horizontal



Pour procéder au réglage horizontal, tirer l'appui-tête vers l'avant. Il s'encliquette dans plusieurs positions.

Pour revenir dans la position la plus arrière, le tirer au maximum vers l'avant et le relâcher.

### Appuis-tête des sièges arrière

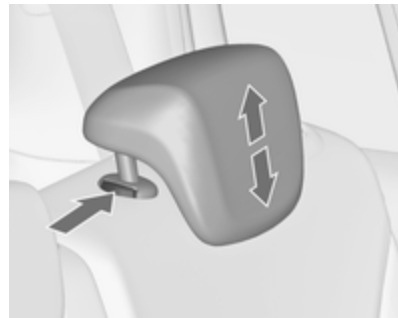

### Réglage en hauteur

Tirer l'appui-tête vers le haut ou appuyer sur le loquet pour le déverrouiller et abaisser l'appui-tête.

### Dépose

Enfoncer les deux loquets, tirer l'appui-tête vers le haut et l'enlever.

### Appuis-tête actifs

En cas de collision arrière, les parties avant des appuis-tête actifs basculent un peu vers l'avant. La tête est ainsi supportée de sorte que le risque de « coup de lapin » est réduit.

**Remarque**

Des accessoires homologués peuvent uniquement être montés si le siège n'est pas utilisé.

**Sièges avant****Position de siège****⚠ Attention**

Ne conduire que si le siège est correctement réglé.

**⚠ Attention**

Ne jamais régler les sièges en roulant. Ils pourraient se déplacer de manière incontrôlée.

**⚠ Danger**

Ne pas s'asseoir à moins de 25 cm du volant afin de permettre un déploiement sûr de l'airbag.

**⚠ Attention**

Ne jamais ranger d'objets sous les sièges.



- S'asseoir avec les fesses aussi près que possible du dossier. Ajuster la distance entre le siège et les pédales de sorte que les jambes soient légèrement fléchies en enfonçant les pédales. Reculer au maximum le siège du passager avant.
- Régler la hauteur de siège suffisamment haut que pour disposer d'un champ de vision claire de tous les côtés et de tous les instruments. Respecter un écartement d'au moins une main entre la tête et le cadre du toit. Vos

cuisse doivent reposer légèrement sur le siège sans s'y enfoncer.

- S'asseoir avec les épaules aussi près que possible du dossier. Régler l'inclinaison du dossier de sorte qu'il soit possible d'atteindre le volant avec les bras légèrement fléchis. En tournant le volant, le contact entre les épaules et le dossier doit être maintenu. Ne pas trop incliner le dossier vers l'arrière. Angle d'inclinaison maximal recommandé d'environ 25°.
- Ajuster le siège et le volant de sorte que le poignet repose sur le dessus du volant avec le bras entièrement déplié et les épaules sur le dossier.
- Régler le volant ↻ 102.
- Régler les appuie-tête ↻ 37.
- Régler la hauteur des ceintures de sécurité ↻ 54.

- Régler l'appui-cuisse de manière à respecter une distance d'environ deux largeurs de doigt entre le bord du siège et le creux du genou.
- Régler le soutien lombaire de manière à épouser la forme naturelle de la colonne vertébrale.

## Réglage manuel des sièges

Conduire uniquement le véhicule si les sièges et les dossiers sont correctement encliquetés.

### Réglage longitudinal



Tirer la poignée, déplacer le siège et relâcher la poignée. Essayer de déplacer le siège d'avant en arrière pour s'assurer qu'il est bien verrouillé en place.

### Inclinaison du dossier



Tirer le levier, régler l'inclinaison et relâcher le levier. Laisser le dossier s'encliquer de manière audible.

Rabattement du dossier de siège passager ↻ 83.

### Hauteur de siège

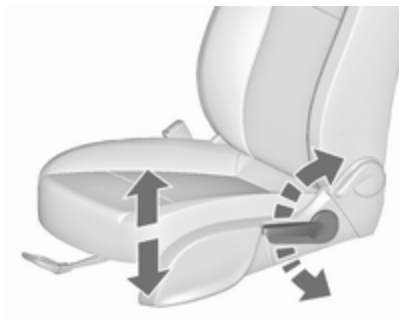

Mouvement de pompage du levier  
vers le haut : relever le siège  
vers le bas : abaisser le siège

### Inclinaison de l'assise

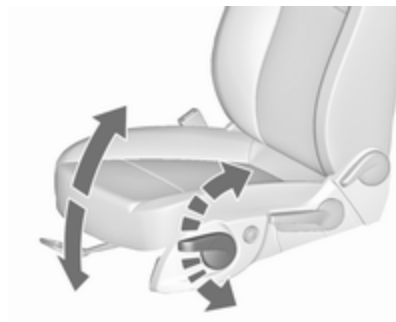

Mouvement de pompage du levier  
vers le haut : extrémité avant  
plus haute  
vers le bas : extrémité arrière  
plus basse

### Soutien lombaire



Régler le soutien lombaire en utilisant le commutateur à quatre positions pour qu'il s'adapte à vos souhaits personnels.

Lever et abaisser le soutien : pousser le commutateur vers le haut ou bas.

Augmentation et réduction du soutien : pousser le commutateur vers l'avant ou l'arrière.

### Support des cuisses réglable

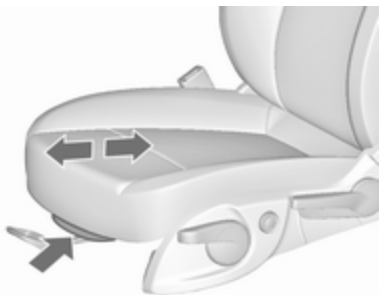

Tirer la manette et déplacer l'appui-cuisses.

### Réglage électrique des sièges

#### **⚠ Attention**

Être prudent lors de la manœuvre des sièges à réglage électrique. Risque de blessures, en particulier pour les enfants. Des objets peuvent être coincés.

Bien observer les sièges durant leur réglage. Informer les passagers des risques potentiels.

### Réglage longitudinal



Déplacer le commutateur vers l'avant/ l'arrière.

### Hauteur de siège



Déplacer le commutateur vers le haut/ le bas.

### Inclinaison de l'assise



Déplacer l'avant du commutateur vers le haut/bas.

### Inclinaison du dossier



Tourner le commutateur vers l'avant/l'arrière.

### Soutien lombaire



Régler le soutien lombaire en utilisant le commutateur à quatre positions pour qu'il s'adapte à vos souhaits personnels.

Lever et abaisser le soutien : pousser le commutateur vers le haut ou bas.

Augmentation et réduction du soutien : pousser le commutateur vers l'avant ou l'arrière.

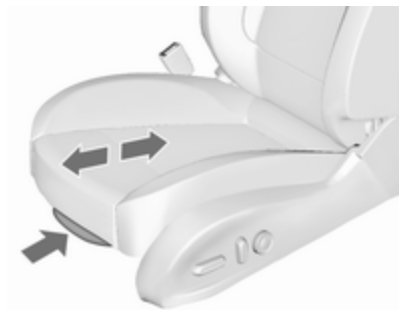
**Support des cuisses réglable**

Tirer la manette et déplacer l'appui-cuisses.

**Surcharge**

Si le réglage de siège subit une surcharge électrique, l'alimentation est coupée automatiquement pendant quelques instants.

**Accoudoir****Accoudoir de base**

L'accoudoir peut coulisser vers l'avant. Un tiroir de rangement est disposé sous l'accoudoir.

Rangement dans l'accoudoir ⇨ 73.

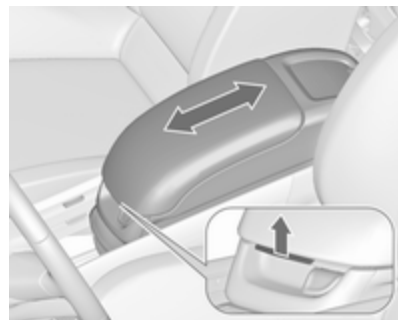
**Accoudoir FlexConsole**

L'accoudoir peut être déplacé sur une console centrale. Tirer sur la manette pour faire glisser l'accoudoir.

Il y a deux rangements, un tiroir de rangement et un porte-gobelet amovible dans la console de l'accoudoir.

Rangement dans l'accoudoir ⇨ 73.

**Retrait de l'accoudoir**

L'accoudoir FlexConsole peut être retiré.



Enfoncer les deux cliquets et replier le mécanisme de verrouillage sur l'arrière de l'accoudoir.

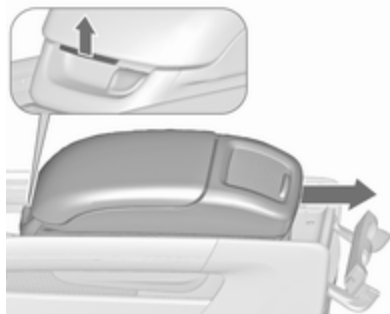

Tirer la manette sur l'avant de l'accoudoir et faire glisser l'accoudoir vers l'arrière pour le sortir de la console.

Le remontage s'effectue dans l'ordre inverse.

## Chauffage



Selon le chauffage voulu, appuyer une ou plusieurs fois sur  du siège respectif. Le témoin dans le bouton indique le réglage sélectionné.

Une utilisation prolongée au réglage maximum n'est pas recommandée pour les personnes à peau sensible.

Le chauffage des sièges n'est possible qu'avec le moteur en marche et pendant l'Autostop.

Système Stop/Start ⇨ 176.

## Sièges arrière

### Deuxième rangée de sièges

#### ⚠ Attention

Lorsque les sièges ou les dossiers de la deuxième et troisième rangées sont en train d'être réglés ou rabattus, garder les mains et les pieds à l'écart du mouvement des sièges ou dossiers.

Ne jamais ranger d'objets sous les sièges.

Ne jamais régler les sièges en roulant. Ils pourraient se déplacer de manière incontrôlée.

Conduire uniquement avec les sièges et les dossiers encliquetés.

### Sièges de base

#### Position du siège

Chaque siège de la deuxième rangée de sièges peut être indépendamment déplacé vers l'avant ou l'arrière.



Tirer la poignée, faire glisser la poignée, relâcher la poignée et laisser le siège s'encliquer.

Les sièges peuvent s'encliquer dans des positions intermédiaires.

#### Dossiers de siège

L'inclinaison du dossier de chaque siège peut être réglée indépendamment sur trois positions.

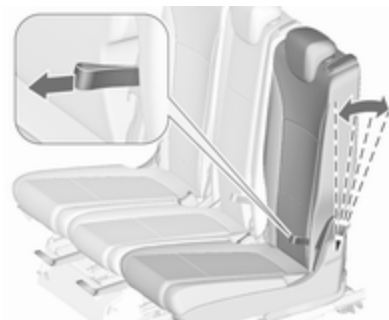

Tirer sur la boucle, régler l'inclinaison, relâcher la sangle et laisser le dossier s'encliquer.

#### ⚠ Attention

Utiliser la position verticale des dossiers uniquement pour augmenter le volume de l'espace bagage et non pas comme une position d'assise.

Coffre, rabattement des dossiers  
⇨ 83.

### Fonction entrée facile

Pour faciliter l'entrée du véhicule sur la troisième rangée de sièges, les sièges latéraux de la deuxième rangée peuvent être inclinés.

Soulever la manette de déverrouillage, replier le dossier et déplacer le siège vers l'avant.



### Retour en position après le rabattement pour l'entrée facile

Déplacer tout d'abord le siège à la position souhaitée et monter alors le dossier.

### ⚠ Attention

Lors du rabattement, s'assurer que le siège est correctement verrouillé en position avant de conduire le véhicule. Le non-respect de cette procédure de vérification peut entraîner des blessures en cas de freinage brusque ou de collision.

### Sièges lounge

Deux types d'utilisation sont possibles :

Sièges normaux, les trois sièges sont utilisables et peuvent être réglés séparément.

Sièges lounge, seuls les sièges latéraux sont utilisables, mais avec un réglage de confort optimal.

### Position du siège

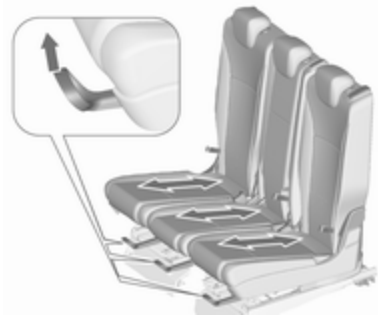

En position normale, les trois sièges de la deuxième rangée de sièges peuvent être indépendamment déplacés longitudinalement.

Tirer la poignée sous le siège, faire glisser la poignée, relâcher la poignée et laisser le siège s'encliqueter.



En position longue, les sièges latéraux peuvent également être déplacés transversalement, lorsque le dossier du siège central est replié pour former un accoudoir.

Les sièges peuvent s'encliquer dans des positions intermédiaires.

#### Changer d'une position de siège normal en une position de siège longue

- Enfoncer l'appuie-tête du siège central en appuyant sur le verrou ↻ 37.

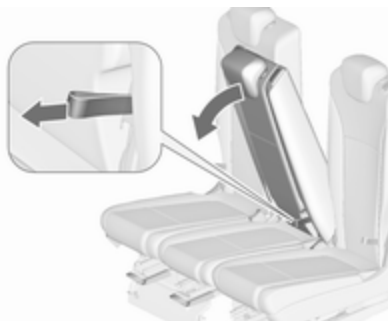

- Rabattre le dossier central en tirant sur la boucle.



- Enfoncer les boutons gauche et droit près de l'appuie-tête central et déplier les parties du dossier

sur les côtés pour être utilisées comme un accoudoir. Encliquer les parties du dossier dans la position d'accoudoir.

- Tirer la poignée sous chacun des sièges latéraux et faire glisser les sièges vers l'arrière. Les sièges peuvent, dans la partie arrière, être déplacés transversalement. Laisser le siège s'encliquer.

C'est la position la plus confortable pour les sièges latéraux.

#### Avertissement

Avec les sièges en position longue :

- Ne pas utiliser la fonction d'entrée facile ↻ 46.
- Ne pas rabattre les dossiers des sièges latéraux.

- Ne pas rabattre le dossier central.
- Ne pas rabattre ou abaisser les sièges de la troisième rangée  
⇨ 51.

Ceci pourrait endommager les sièges.

### ⚠ Attention

Déplacer les sièges en position longue uniquement si les sièges de la troisième rangée ne sont pas occupés.

### Changer d'une position de siège longue en une position de siège normal



- Tirer la poignée sous chacun des sièges latéraux et faire glisser les sièges vers la position avant.

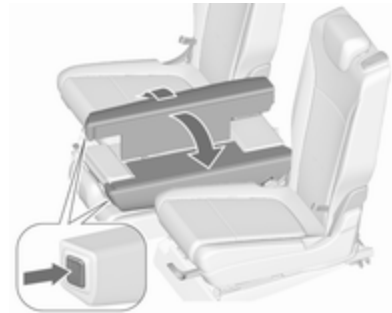

- Enfoncer les boutons gauche et droit près de l'appuie-tête central et replier les parties de l'accoudoir pour assembler le dossier central.
- Déplier le dossier central. Régler la position en tirant sur la sangle.

### Avertissement

Avant de rabattre le dossier du siège central, vérifier que les parties de l'accoudoir sont repliées.

Vérifier que toutes les positions sont correctement encliquetées.

**Dossiers de siège**

L'inclinaison du dossier peut être réglée indépendamment sur trois positions.



Tirer sur la boucle, régler l'inclinaison, relâcher la sangle et laisser le dossier s'encliqueter.

**⚠ Attention**

Utiliser la position verticale des dossiers uniquement pour augmenter le volume de l'espace bagage et non pas comme une position d'assise.

Coffre, rabattement des dossiers  
 ⇨ 83.

**Fonction entrée facile**

Pour faciliter l'entrée du véhicule sur la troisième rangée de sièges, les sièges latéraux de la deuxième rangée peuvent être inclinés.

Soulever la manette de déverrouillage, replier le dossier et déplacer le siège vers l'avant.

**Avertissement**

Avec les sièges en position lounge :

- Ne pas utiliser la fonction d'entrée facile.
- Ne pas tirer sur la sangle pour régler l'inclinaison du siège.

Ceci pourrait endommager les sièges.

**Retour en position après le rabattement pour l'entrée facile**

Déplacer tout d'abord le siège à la position souhaitée et monter alors le dossier.

**⚠ Attention**

Lors du rabattement, s'assurer que le siège est correctement verrouillé en position avant de conduire le véhicule. Le non respect de cette procédure de vérification peut entraîner des blessures en cas de freinage brusque ou de collision.

## Troisième rangée de sièges

### ⚠ Attention

Lorsque les sièges ou les dossiers de la deuxième et troisième rangées sont en train d'être réglés ou rabattus, garder les mains et les pieds à l'écart du mouvement des sièges ou dossiers.

Ne jamais ranger d'objets sous les sièges.

Ne jamais régler les sièges en roulant. Ils pourraient se déplacer de manière incontrôlée.

Conduire uniquement avec les sièges et les dossiers encliquetés.



### Avertissement

Avant de mettre les sièges en place ou avant de les rabattre, tous les composants doivent être retirés des rails latéraux et des anneaux d'arrimage.

Les anneaux d'arrimage doivent être rangés.

Les sièges de la troisième rangée peuvent être rabattus dans le plancher du véhicule, s'ils ne sont pas utilisés ou pour pouvoir augmenter la taille du coffre.

Les sièges de la troisième rangée peuvent uniquement être utilisés si la deuxième rangée de sièges n'est pas en position lounge.

### Redresser les sièges

- Replier le tapis de protection intérieur ↻ 88 et retirer le cache-bagages ↻ 86.

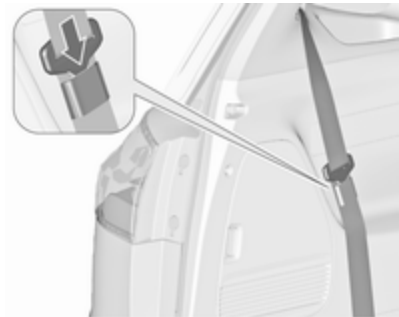

- Insérer le verrou plat de la ceinture de sécurité de chaque côté dans la pochette intégrée à la ceinture.

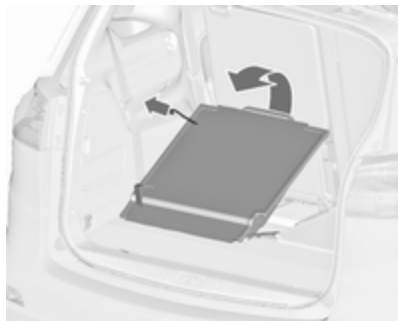

- Tirer le siège par la boucle supérieure, le rabattre et laisser le siège s'encliquer dans la position droite.

### Rabattement des sièges dans le plancher du véhicule

- Enfoncer l'appui-tête en appuyant sur le verrou ↻ 37.
- Insérer le verrou plat de la ceinture de sécurité de chaque côté dans la pochette intégrée à la ceinture.



- Tirer sur la boucle inférieure et faire basculer en même temps vers l'avant le dossier du siège jusqu'à ce que le siège soit abaissé dans le plancher du véhicule.
- Poser le tapis de protection intérieur ↻ 88 et le cache-bagages ↻ 86.

### Ceintures de sécurité



Les ceintures de sécurité sont bloquées lors d'accélération ou de décélération brutales du véhicule, ce qui assure le maintien des occupants à leur place. Le risque de blessure est ainsi sensiblement réduit.

**⚠ Attention**

Boucler la ceinture de sécurité avant chaque déplacement.

Les personnes non attachées mettent en danger tous les occupants du véhicule, en plus d'eux-mêmes.

Les ceintures de sécurité sont conçues pour n'être utilisées que par une seule personne à la fois. Système de sécurité pour enfant ↪ 63.

Vérifier régulièrement toutes les parties du système de ceinture pour s'assurer qu'elles fonctionnent bien, qu'elles ne sont pas encrassées et endommagées.



Faire remplacer les pièces endommagées. Après un accident, faire remplacer les ceintures et les rétracteurs de ceinture déclenchés dans un atelier.

**Remarque**

S'assurer que les ceintures ne sont pas coincées ni endommagées par des chaussures ou des objets tran-

chants. Empêcher que des saletés ne pénètrent dans les rétracteurs de ceinture.

**Rappel de ceinture de sécurité**

Chaque siège est doté d'un rappel de ceinture de sécurité, indiqué pour les sièges avant par un témoin  dans le compte-tours ↪ 117, ou pour les sièges arrière comme des symboles  ou  sur le centre d'informations du conducteur ↪ 124.

**Limiteurs d'effort**

Aux sièges avant, ils réduisent la charge sur le corps grâce à un relâchement progressif de la ceinture pendant une collision.

**Rétracteurs de ceinture de sécurité**

Les ceintures de sécurité des sièges avant sont tendues en cas de collision avant et arrière d'une certaine gravité.

**⚠ Attention**

Une manipulation incorrecte (p. ex. la dépose ou la pose des ceintures) peut déclencher les rétracteurs de ceinture.

Le déclenchement des rétracteurs de ceinture est indiqué par un témoin  qui est allumé continuellement ↪ 118.

Faire remplacer les rétracteurs de ceinture déclenchés par un atelier. Les rétracteurs de ceinture ne se déclenchent qu'une seule fois.

**Remarque**

Ne pas fixer ou installer d'accessoires ou d'autres objets qui peuvent interférer avec le fonctionnement des rétracteurs de ceinture. Ne pas apporter de changement aux composants des rétracteurs de ceinture car cela annulerait l'homologation du véhicule.

## Ceinture de sécurité à trois points

### Boucler



Tirer la ceinture hors de l'enrouleur, la guider sur le corps sans la vriller et insérer le verrou plat dans la serrure. En roulant, tendre régulièrement la sangle abdominale en tirant sur la sangle thoracique.



Le port de vêtements larges ou épais gêne la position tendue de la ceinture. Ne pas placer d'objets, comme un sac à main ou un téléphone portable, entre la ceinture et le corps.

### ⚠ Attention

Ne pas faire passer la ceinture sur des objets durs ou fragiles dans les poches des vêtements.

Rappel de ceinture de sécurité   
 ⇨ 117, ⇨ 124

### Réglage en hauteur



1. Sortir un peu la ceinture.
2. Déplacer le dispositif de réglage de hauteur vers le haut ou appuyer sur le bouton pour le désengager et pousser le dispositif de réglage de hauteur vers le bas.



Régler la hauteur de sorte que la ceinture passe au-dessus de l'épaule. Elle ne doit pas passer sur le cou ou le haut du bras.

Ne pas procéder au réglage en roulant.

## Déboucler



Pour détacher la ceinture, appuyer sur le bouton rouge de la serrure.

## Ceinture de sécurité centrale de la deuxième rangée de sièges

Le siège central est doté d'une ceinture de sécurité à trois points.

Tirer les verrous plats avec la ceinture hors du support de ceinture du toit.



Retirer le verrou plat inférieur du dispositif de retenue et l'insérer dans la serrure gauche (1) du siège central. Guider le verrou plat supérieur avec la ceinture par-dessus la zone de genou et l'épaule (sans vriller) et l'insérer dans la serrure droite (2) du siège central.

Pour déboucler la ceinture de sécurité, appuyer d'abord sur le bouton de la serrure droite (2) et retirer le verrou plat supérieur. Appuyer ensuite sur le bouton de la serrure gauche (1) et enlever le verrou plat inférieur. La ceinture de sécurité s'enroule automatiquement.

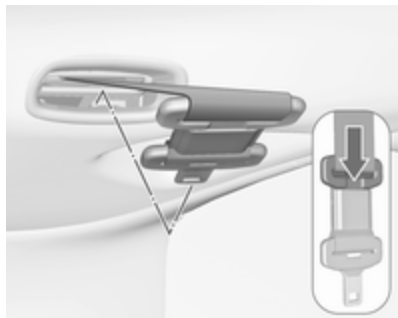

Pousser le verrou plat supérieur dans la fixation. Replier les verrous plats assemblés contre la sangle de ceinture.



L'introduire dans la fixation de ceinture de sécurité dans le toit, avec le verrou plat inférieur tourné vers l'avant.

### Ceintures de sécurité de la troisième rangée de sièges

Les ceintures de sécurité de la troisième rangée de sièges sont des ceintures de sécurité à trois points.

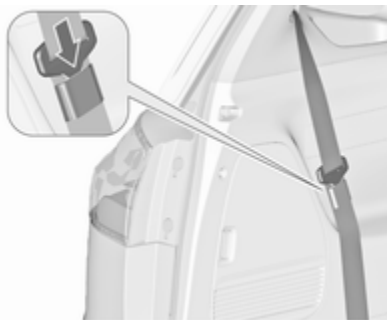

Lorsque les ceintures de sécurité ne sont pas utilisées ou lorsque les sièges sont rabattus, insérer le verrou plat de la ceinture de sécurité de chaque côté de la pochette intégrée à la ceinture.

Si le siège central de la deuxième rangée de sièges est occupé et que la ceinture de sécurité est bouclée, seules des personnes d'une taille inférieure ou égale à 150 cm sont autorisées à utiliser le siège gauche de la troisième rangée de sièges.

Une étiquette d'avertissement est fixée sur l'arrière de la ceinture de sécurité centrale, visible lorsqu'elle est tirée, pour informer le passager du siège gauche de la troisième rangée de sièges.

### Utilisation des ceintures de sécurité pendant la grossesse



**⚠ Attention**

La sangle abdominale doit passer le plus bas possible sur le bassin pour éviter la pression sur le bas-ventre.

**Système d'airbag**

Le système d'airbags comporte une série de systèmes individuels en fonction de l'étendue de l'équipement.

Une fois déclenché, les airbags se déploient en quelques millisecondes. Il se dégonfle si rapidement que cela passe souvent inaperçu pendant la collision.

**⚠ Attention**

En cas de manipulation non conforme, les systèmes d'airbags peuvent se déclencher en explosant.

**Remarque**

Dans la zone de la console centrale se trouve l'électronique de commande des systèmes d'airbags et de rétracteurs de ceinture. Ne ranger aucun objet magnétique à cet endroit.

Ne pas coller d'autocollant sur les recouvrements des airbags et ne pas les recouvrir d'autres matériaux.

Chaque airbag ne peut être déclenché qu'une seule fois. Faire remplacer les airbags déclenchés par un atelier. En outre, il peut être nécessaire de faire remplacer le volant, le tableau de bord, des pièces de garnissage, les joints de portes, les poignées et les sièges.

Ne pas apporter de changement au système d'airbag car cela annulerait l'homologation du véhicule.

Quand les airbags se déploient, des gaz brûlants peuvent s'en échapper et provoquer des brûlures.

Témoin  des systèmes d'airbags  
⇨ 118.

**Systèmes de sécurité pour enfant sur le siège passager avant avec systèmes d'airbag**

Avertissement selon la réglementation ECE R94.02 :



**EN:** NEVER use a rearward-facing child restraint on a seat protected by an ACTIVE AIRBAG in front of it; DEATH or SERIOUS INJURY to the CHILD can occur.

**DE:** Nach hinten gerichtete Kindersitze NIEMALS auf einem Sitz verwenden, der durch einen davor befindlichen AKTIVEN AIRBAG geschützt ist, da dies den TOD oder SCHWERE VERLETZUNGEN DES KINDES zur Folge haben kann.

**FR:** NE JAMAIS utiliser un siège d'enfant orienté vers l'arrière sur un siège protégé par un COUSSIN GONFLABLE ACTIF placé devant lui, sous

peine d'infliger des BLESSURES GRAVES, voire MORTELLES à l'ENFANT.

**ES:** NUNCA utilice un sistema de retención infantil orientado hacia atrás en un asiento protegido por un AIRBAG FRONTAL ACTIVO. Peligro de MUERTE o LESIONES GRAVES para el NIÑO.

**RU:** ЗАПРЕЩАЕТСЯ устанавливать детское удерживающее устройство лицом назад на сиденье автомобиля, оборудованном фронтальной подушкой безопасности, если ПОДУШКА НЕ ОТКЛЮЧЕНА! Это может привести к СМЕРТИ или СЕРЬЕЗНЫМ ТРАВМАМ РЕБЕНКА.

**NL:** Gebruik NOOIT een achterwaarts gericht kinderzitje op een stoel met een ACTIEVE AIRBAG ervoor, om DODELIJK of ERNSTIG LETSEL van het KIND te voorkomen.

**DA:** Brug ALDRIG en bagudvendt autostol på et forsæde med AKTIV AIRBAG, BARNET kan komme i LIVSFARE eller komme ALVORLIGT TIL SKADE.

**SV:** Använd ALDRIG en bakåtvänd barnstol på ett säte som skyddas med en framförvarande AKTIV AIRBAG. DÖDSFALL eller ALLVARLIGA SKADOR kan drabba BARNET.

**FI:** ÄLÄ KOSKAAN sijoita taaksepäin suunnattua lasten turvaistuinta istuimelle, jonka edessä on AKTIIVINEN TURVATYYNYY, LAPSI VOI KUOLLA tai VAMMAUTUA VAKAVASTI.

**NO:** Bakovervendt barnesikringsutstyr må ALDRIG brukes på et sete med AKTIV KOLLISJONSPUTE foran, da det kan føre til at BARNET utsettes for LIVSFARE og fare for ALVORLIGE SKADER.

**PT:** NUNCA use um sistema de retenção para crianças voltado para trás num banco protegido com um AIRBAG ACTIVO na frente do mesmo, poderá ocorrer a PERDA DE VIDA ou FERIMENTOS GRAVES na CRIANÇA.

**IT:** Non usare mai un sistema di sicurezza per bambini rivolto all'indietro su un sedile protetto da AIRBAG ATTIVO di fronte ad esso: pericolo di MORTE o LESIONI GRAVI per il BAMBINO!

**EL:** ΠΟΤΕ μη χρησιμοποιείτε παιδικό κάθισμα ασφαλείας με φορά προς τα πίσω σε κάθισμα που προστατεύεται από μετωπικό ΕΝΕΡΓΟ ΑΕΡΟΣΑΚΟ, διότι το παιδί μπορεί να υποστεί ΘΑΝΑΣΙΜΟ ή ΣΟΒΑΡΟ ΤΡΑΥΜΑΤΙΣΜΟ.

**PL:** NIE WOLNO montować fotelika dziecięcego zwróconego tyłem do kierunku jazdy na fotelu, przed którym znajduje się WŁĄCZONA PODUSZKA POWIETRZNA. Niezastosowanie się do tego zalecenia może być przyczyną ŚMIERCI lub POWAŻNYCH OBRAŻEŃ u DZIECKA.

**TR:** Arkaya bakan bir çocuk emniyet sistemini KESİNLİKLE önünde bir AKTİF HAVA YASTIĞI ile korunmakta olan bir koltukta kullanmayınız. ÇOCUK ÖLEBİLİR veya AĞIR ŞEKİLDE YARALANABİLİR.

**UK:** НИКОЛИ не використовуйте систему безпеки для дітей, що встановлюється обличчям назад, на сидінні з УВІМКНЕНОЮ ПОДУШКОЮ БЕЗПЕКИ, інакше це може призвести до СМЕРТІ чи СЕРІОЗНОГО ТРАВМУВАННЯ ДИТИНИ.

**HU:** SOHA ne használjon hátrafelé néző biztonsági gyerekülést előlről AKTÍV LÉGZSÁKKAL védett ülésen, mert a GYERMEK HALÁLÁT vagy KOMOLY SÉRÜLÉSÉT okozhatja.

**HR:** NIKADA nemojte koristiti sustav zadržavanja za djecu okrenut prema natrag na sjedalu s AKTIVNIM ZRAČNIM JASTUKOM ispred njega, to bi moglo dovesti do SMRTI ili OZBILJNIH OZLJEDA za DIJETE.

**SL:** NIKOLI ne nameščajte otroškega varnostnega sedeža, obrnjenega v nasprotni smeri vožnje, na sedež z AKTIVNO ČELNO ZRAČNO BLAZINO, saj pri tem obstaja nevarnost RESNIH ali SMRTNIH POŠKODB za OTROKA.

**SR:** NIKADA ne koristiti bezbednosni sistem za decu u kome su deca okrenuta unazad na sedištu sa AKTIVNIM VAZDUŠNIM JASTUKOM ispred sedišta zato što DETE može da NASTRADA ili da se TEŠKO POVREDI.

**MK:** НИКОГАШ не користете детско седиште свртено наназад на седиште заштитено со АКТИВНО

ВОЗДУШНО ПЕРНИЧЕ пред него, затоа што детето може ДА ЗАГИНЕ или да биде ТЕШКО ПОВРЕДЕНО.

**BG:** НИКОГА не използвайте детска седалка, гледаща назад, върху седалка, която е защитена чрез АКТИВНА ВЪЗДУШНА ВЪЗГЛАВНИЦА пред нея - може да се стигне до СМЪРТ или СЕРИОЗНО НАРАНЯВАНЕ на ДЕТЕТО.

**RO:** Nu utilizați NICIODATĂ un scaun pentru copil îndreptat spre partea din spate a mașinii pe un scaun protejat de un AIRBAG ACTIV în fața sa; acest lucru poate duce la DECESUL sau VĂTĂMAREA GRAVĂ a COPILULUI.

**CS:** NIKDY nepoužívejte dětský zádržný systém instalovaný proti směru jízdy na sedadle, které je chráněno před sedadlem AKTIVNÍM AIRBAGEM. Mohlo by dojít k VÁŽNĚMU PORANĚNÍ nebo ÚMRTÍ DÍTĚTE.

**SK:** NIKDY nepoužívajte detskú sedačku otočenú vzad na sedadle chránenom AKTÍVNYM AIRBAGOM, pretože môže dôjsť k SMRTI alebo VÁŽNYM ZRANENIAM DIEŤAŤA.

**LT:** JOKIU BŪDU nemontuokite atgal atgręžtos vaiko tvirtinimo sistemos sėdynėje, prieš kurią įrengta AKTYVI ORO PAGALVĖ, nes VAIKAS GALI ŽŪTI arba RIMTAI SUSIŽALOTI.

**LV:** NEKĀDĀ GADĪJUMĀ neizmantojiet uz aizmuguri vērstu bērnu sēdekļi sēdvietā, kas tiek aizsargāta ar tās priekšā uzstādītu AKTĪVU DROŠĪBAS SPILVENU, jo pretējā gadījumā BĒRNS var gūt SMAGAS TRAUMAS vai IET BOJĀ.

**ET:** ÄRGE kasutage tahapoole suunatud lapseturvaistet istmel, mille ees on AKTIIVSE TURVAPADJAGA kaitstud iste, sest see võib põhjustada LAPSE SURMA või TÕSISE VIGASTUSE.

**MT:** QATT tuża trażżin għat-tfal li jħares lejn in-naħa ta' wara fuq sit protett b'AIRBAG ATTIV quddiemu; dan jista' jikkawża l-MEWJT jew GRIEĦI SERJI lit-TFAL.

Au-delà de l'avertissement exigé par la réglementation ECE R94.02, et pour des raisons de sécurité, ne jamais utiliser de système de sécurité

pour enfant tourné vers l'avant sur le siège passager si un airbag avant est activé.

### ⚠ Danger

Ne pas utiliser de système de sécurité pour enfant sur le siège passager lorsque l'airbag avant est actif.

L'étiquette d'airbag se trouve des deux côtés du pare-soleil du passager avant.

Désactivation d'airbag ⇨ 62.

### Système d'airbag frontal

Le système d'airbag frontal se compose de deux airbags, un dans le volant et un autre dans le tableau de bord du côté du passager avant. Ils sont reconnaissables à l'inscription **AIRBAG**.

Le système d'airbag avant se déclenche en cas de collision frontale d'une certaine gravité. Le contact doit être mis.

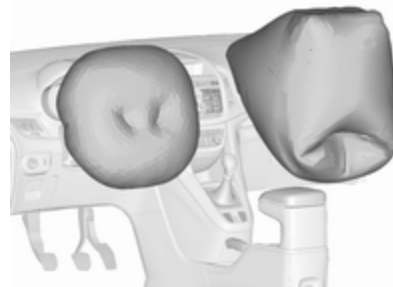

Les airbags gonflés amortissent l'impact, réduisant dès lors considérablement le risque de blessure du tronc et de la tête des occupants avant.

### ⚠ Attention

Une protection optimale n'est assurée que si le siège se trouve dans la position correcte.

Position de siège ⇨ 39.

Ne placer aucune partie du corps ni objet dans la zone de déploiement de l'airbag.

Poser la ceinture de sécurité de la manière correcte et la boucler de manière sûre. C'est indispensable pour que la protection de l'airbag soit efficace.

## Système d'airbag latéral



Le système d'airbags rideaux se compose d'un airbag dans chaque dossier de siège avant. Ils sont reconnaissables à l'inscription **AIRBAG**.

Le système d'airbag latéral se déclenche en cas de collision latérale d'une certaine gravité. Le contact doit être mis.



Les airbags gonflés amortissent l'impact, réduisant dès lors considérablement le risque de blessure du tronc et du bassin en cas de collision latérale.

### ⚠ Attention

Ne placer aucune partie du corps ni objet dans la zone de déploiement de l'airbag.

### Remarque

N'utiliser que des housses de protection de siège qui sont homologuées pour le véhicule. Ne pas couvrir les airbags.

## Système d'airbag rideau

Le système d'airbags rideaux se compose d'un airbag de cadre de toit, de chaque côté du véhicule. Il est reconnaissable à la mention **AIRBAG** sur les montants de toit.

Le système d'airbag rideau se déclenche en cas de collision latérale d'une certaine gravité. Le contact doit être mis.

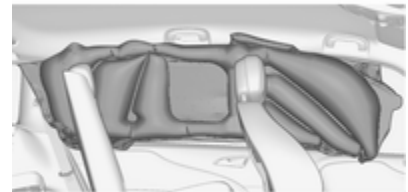

Les airbags gonflés amortissent l'impact, réduisant dès lors considérablement le risque de blessure de la tête en cas de choc latéral.

Le système d'airbag rideau ne protège pas les passagers de la troisième rangée de sièges.

### ⚠ Attention

Ne placer aucune partie du corps ni objet dans la zone de déploiement de l'airbag.

Les crochets dans les poignées de cadre de toit peuvent uniquement servir à suspendre des vêtements légers, sans cintre. Ne pas garder d'objets dans ces vêtements.



## Désactivation d'airbag

Le système d'airbag pour passager avant doit être désactivé si un système de sécurité pour enfant doit être installé à cette place. Les systèmes d'airbags rideau et latéral, les rétracteurs de ceinture et tous les systèmes d'airbags du conducteur restent actifs.



Le système d'airbag de passager avant peut être désactivé via un commutateur à clé situé sur le côté droit de la planche de bord.

Utiliser la clé de contact pour choisir la position :

- OFF  : l'airbag de passager avant est désactivé et ne se déploiera pas en cas de collision. Le témoin OFF  s'allume continuellement sur la console centrale. Un système de sécurité pour enfant peut être installé en conformité avec le tableau **Emplacements de montage d'un système de sécurité pour enfant** ⇨ 65. Le siège de passager avant ne peut pas être occupé par une personne adulte
- ON  : l'airbag de passager avant est activé. Il ne faut pas monter de système de sécurité pour enfants

### ⚠ Danger

Risque de blessure mortelle pour un enfant placé dans un système de sécurité pour enfant quand l'airbag pour passager avant est activé.

Risque de blessure mortelle pour un adulte quand l'airbag pour passager avant est désactivé.



Si le témoin ON  s'allume pendant environ 60 secondes après avoir mis le contact, le système d'airbags de passager avant se gonflera en cas de collision.

Si les deux témoins sont allumés en même temps, le système présente une défaillance. Le statut du système est indéterminé et personne n'est autorisé à occuper le siège de passager avant. Prendre immédiatement contact avec un atelier.

Ne changer de mode que si le véhicule est à l'arrêt avec le contact coupé.

L'état reste le même jusqu'au prochain changement.

Témoin de désactivation d'airbag  
 ⇨ 118.

## Systèmes de sécurité pour enfant

Nous vous recommandons l'utilisation du système de sécurité pour enfants Opel car il a été spécialement conçu pour votre véhicule.

Quand un système de sécurité pour enfant est utilisé, respecter les instructions de montage et d'utilisation suivantes ainsi que celles fournies par le fabricant du système de sécurité pour enfant.

Toujours se plier aux réglementations locales ou nationales. Dans certains pays, l'utilisation de systèmes de sécurité pour enfant est interdite sur certains sièges.

**⚠ Attention**

Lors de l'utilisation d'un système de sécurité pour enfant sur le siège du passager avant, les systèmes d'airbags du siège de passager avant doivent être désactivés ; si ce n'est pas le cas, le déclenchement des airbags entraîne un risque de blessure mortelle pour l'enfant.

Ceci est particulièrement vrai si un système de sécurité pour enfant dos à la route est utilisé sur le siège du passager avant.

Désactivation d'airbag ⇨ 62.

Étiquette d'airbag ⇨ 57.

**Sélection du système adéquat**

Les sièges arrière constituent l'emplacement idéal pour fixer le système de sécurité pour enfant.

Les enfants devraient voyager aussi longtemps que possible avec le dos à la route. En cas d'accident, ceci as-

sure que moins de contraintes sollicitent la colonne vertébrale de l'enfant, toujours très fragile.

Les systèmes de sécurité pour enfant adaptés sont tous ceux conformes aux réglementations UN ECE en vigueur. Vérifier les lois et réglementations locales concernant l'utilisation obligatoire de systèmes de sécurité pour enfant.

S'assurer que le système de sécurité pour enfant à installer est compatible avec le type de véhicule.

S'assurer que la position de montage du système de sécurité pour enfant dans le véhicule est correcte. Voir les tableaux suivants.

Ne laisser les enfants monter et descendre du véhicule que du côté opposé au trafic.

Quand le système de sécurité pour enfant n'est pas employé, attacher le siège avec une ceinture de sécurité ou l'enlever du véhicule.

**Remarque**

Ne pas relier d'objets aux systèmes de sécurité pour enfant et ne pas les recouvrir d'autres matériaux.

Il faut remplacer les systèmes de sécurité pour enfant qui ont subi des contraintes dans un accident.

## Emplacements de montage d'un système de sécurité pour enfant

### Possibilités autorisées de fixation de système de sécurité pour enfant

Catégorie de poids et classe d'âge	Sur le siège du passager avant		Sur les sièges extérieurs de la deuxième rangée	Sur le siège central de la deuxième rangée	Sur les sièges de la troisième rangée
	airbag activé	airbag désactivé			
<b>Groupe 0 : jusqu'à 10 kg</b> ou environ 10 mois	X	U <sup>1</sup>	U	X	U
<b>Groupe 0+ : jusqu'à 13 kg</b> ou environ 2 ans	X	U <sup>1</sup>	U	X	U
<b>Groupe I : 9 à 18 kg</b> ou environ de 8 mois à 4 ans	X	U <sup>1</sup>	U	X	U
<b>Groupe II : de 15 à 25 kg</b> ou environ de 3 mois à 7 ans	X	X	U	X	U
<b>Groupe III : de 22 à 36 kg</b> ou environ de 6 mois à 12 ans	X	X	U	X	U

<sup>1</sup> : si le système de sécurité pour enfant est attaché par une ceinture de sécurité à trois points, régler le siège à sa hauteur maximale et s'assurer que la ceinture de sécurité du véhicule se dirige vers l'avant à partir de son point d'ancrage supérieur. Régler l'inclinaison des dossiers de siège comme cela est nécessaire par rapport à la position verticale afin de s'assurer que la ceinture est bien serrée du côté de la boucle.

U : valable universellement en combinaison avec ceinture de sécurité à trois points.

X : aucun système de sécurité pour enfant autorisé dans cette catégorie de poids.

## Possibilités autorisées de fixation de système de sécurité pour enfant ISOFIX

Catégorie de poids	Catégorie de taille	Fixation	Sur le siège du passager avant	Sur les sièges extérieurs de la deuxième rangée	Sur le siège central de la deuxième rangée	Sur les sièges de la troisième rangée
<b>Groupe 0 : jusqu'à 10 kg</b> ou environ 10 mois	E	ISO/R1	X	IL	X	X
<b>Groupe 0+ : jusqu'à 13 kg</b> ou environ 2 ans	E	ISO/R1	X	IL	X	X
	D	ISO/R2	X	IL	X	X
	C	ISO/R3	X	IL	X	X
<b>Groupe I : 9 à 18 kg</b> ou environ de 8 mois à 4 ans	D	ISO/R2	X	IL	X	X
	C	ISO/R3	X	IL	X	X
	B	ISO/F2	X	IL, IUF	X	X
	B1	ISO/F2X	X	IL, IUF	X	X
	A	ISO/F3	X	IL, IUF	X	X
<b>Groupe II : 15 à 25 kg</b> ou environ de 3 à 7 ans			X	IL	X	X
<b>Groupe III : 22 à 36 kg</b> ou environ de 6 à 12 ans			X	IL	X	X

- IL : convient pour les systèmes de sécurité ISOFIX des catégories « Spécifique au véhicule », « Usage restreint » ou « Semi-universel ». Le système de sécurité ISOFIX doit être homologué pour le type de véhicule spécifique.
- IUF : convient aux systèmes de sécurité ISOFIX pour enfant face à la route de la catégorie universelle homologuée pour une utilisation dans cette catégorie de poids.
- X : pas de système de sécurité ISOFIX pour enfant homologué dans cette catégorie de poids.

### **Siège et catégorie de taille ISOFIX**

- A - ISO/F3 : système de sécurité pour enfant face à la route pour des enfants de taille maximale dans la catégorie de poids de 9 à 18 kg.
- B - ISO/F2 : système de sécurité pour enfant face à la route pour des enfants plus petits dans la catégorie de poids de 9 à 18 kg.
- B1 - ISO/F2X : système de sécurité pour enfant face à la route pour des enfants plus petits dans la catégorie de poids de 9 à 18 kg.
- C - ISO/R3 : système de sécurité pour enfant dos à la route pour des enfants de taille maximale dans la catégorie de poids jusqu'à 18 kg.
- D - ISO/R2 : système de sécurité pour enfant dos à la route pour des enfants plus petits dans la catégorie de poids jusqu'à 18 kg.
- E - ISO/R1 : système de sécurité pour enfant dos à la route pour de jeunes enfants dans la catégorie de poids jusqu'à 13 kg.

## Systèmes de sécurité pour enfant ISOFIX



Fixer les systèmes de sécurité pour enfant ISOFIX homologués pour le véhicule aux étriers de fixation ISOFIX. Les positions des systèmes de sécurité pour enfant ISOFIX spécifiques au véhicule sont indiquées par IL dans le tableau.

Les étriers de fixation ISOFIX sont signalés par une étiquette sur le dossier.

Avant de fixer un siège enfant, régler l'appuie-tête pour utiliser la position ↗ 37.



Lors de l'utilisation de systèmes de sécurité pour enfant ISOFIX sur la deuxième rangée de sièges, il est conseillé de régler le siège latéral correspondant à la troisième encoche à partir de la position arrière, pour les sièges de base. Le siège louge, si le véhicule en est doté, doit être en position normale ↗ 46.

## Systèmes de sécurité pour enfant Top-Tether

Les anneaux de fixation Top-Tether sont signalés par le symbole ⚓ d'un siège pour enfant.

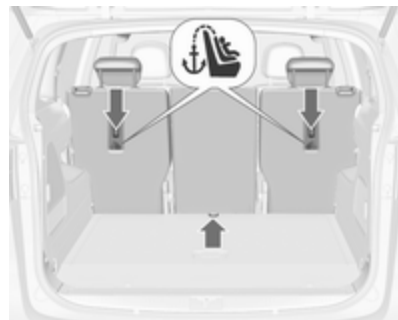

En fonction des équipements spécifiques au pays, le véhicule peut être doté de deux ou trois oeilletons d'attache.

En plus de la fixation ISOFIX, attacher la sangle Top-Tether aux systèmes de sécurité pour enfant Top-Tether. La sangle doit alors passer entre les deux tiges de guidage de l'appuie-tête.

Les positions des systèmes de sécurité pour enfant ISOFIX de catégorie universelle sont indiquées par IUF dans le tableau.

# Rangement

<b>Espaces de rangement</b> .....	<b>69</b>
Rangements dans le tableau de bord .....	70
Boîte à gants .....	70
Porte-gobelets .....	70
Rangement à l'avant .....	71
Rangement dans le panneau de porte .....	71
Vide-poches de pavillon .....	72
Vide-poches sous le siège .....	72
Rangement dans les accoudoirs .....	73
Rangement dans la console centrale .....	73
Système de transport arrière .....	74
<b>Coffre</b> .....	<b>83</b>
Rangement à l'arrière .....	85
Cache-bagages .....	86
Recouvrement des rangements dans le plancher arrière .....	88
Rails de chargement et crochets à bagages .....	93
Anneaux d'arrimage .....	93
Système flexible de compartimentage du coffre .....	93
Filet de sécurité .....	95

Tablette rabattable .....	97
Triangle de présignalisation .....	97
Trousse de secours .....	97
<b>Galerie de toit</b> .....	<b>98</b>
<b>Informations sur le chargement</b> ...	<b>99</b>

# Espaces de rangement

## ⚠ Attention

Ne pas entreposer d'objets lourds ou tranchants dans les espaces de rangement. Sinon, le couvercle de l'espace de rangement peut s'ouvrir et les occupants du véhicule risquent d'être blessés par des objets projetés en cas de freinage appuyé, de changement de direction soudain ou d'accident.

## Rangements dans le tableau de bord

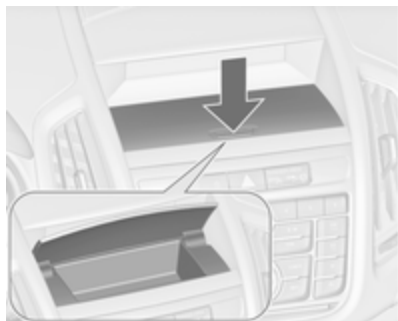

Il y a un espace de rangement dans le tableau de bord à l'avant de l'affichage d'informations. Pousser le couvercle pour l'ouvrir.

## Boîte à gants

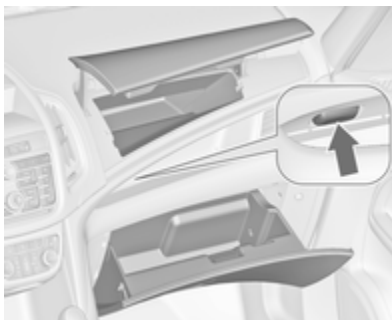

Deux boîtes à gants sont disposées sur le côté passager avant.

Pour ouvrir la boîte à gants supérieure, appuyer sur le bouton du côté gauche dans le rangement ouvert.

Pour ouvrir la boîte à gants inférieure, tirer la manette.

La boîte à gants contient un adaptateur pour les écrous de blocage.

En roulant, les deux boîtes à gants doivent rester fermées.

## Porte-gobelets

### Porte-gobelets avant



Les porte-gobelets sont disposés sur la console centrale entre les sièges avant.

### Porte-gobelets coulissant dans l'accoudoir FlexConsole

Le porte-gobelets peut être déplacé dans des rails de guidage de l'accoudoir FlexConsole ou complètement retiré.



Pousser la manette à l'avant du porte-gobelets pour le faire glisser.  
 Accoudoir ↪ 44.

### Retirer le porte-gobelets

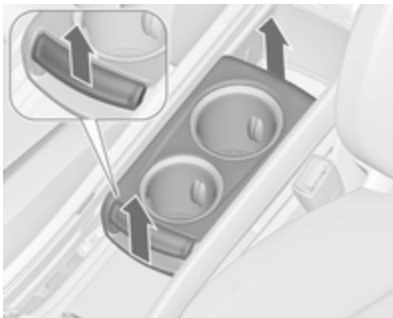

Tirer la manette à l'avant du porte-gobelets et le retirer verticalement de la console.

Le remontage s'effectue dans l'ordre inverse.

### Remarque

Poser le porte-gobelet dans la direction indiquée sur l'illustration. Sinon il ne s'engagera pas correctement.

### Porte-gobelets arrière



Un porte-gobelets supplémentaire est disposé entre les sièges de la troisième rangée.

### Porte-bouteille

Les pochettes des portes avant et arrière sont conçues pour ranger des bouteilles.

### Rangement à l'avant

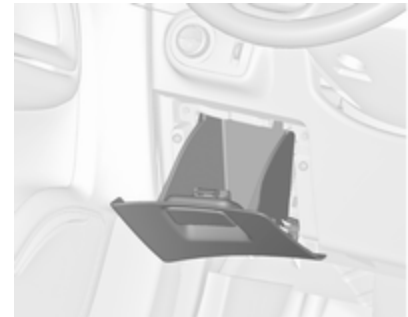

Un espace de rangement est disposé à côté du volant.

### Rangement dans le panneau de porte

De petites pochettes sont arrangées dans le panneau de garniture de porte avant pour ranger par ex. des téléphones portables.

## Vide-poches de pavillon

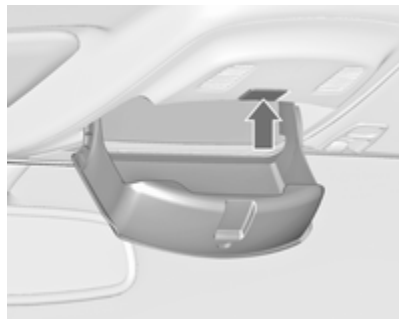

Appuyer sur le bouton pour ouvrir la boîte de rangement.

La boîte peut être chargée jusqu'à un maximum de 0,2 kg.

## Vide-poches sous le siège

### Boîte de rangement

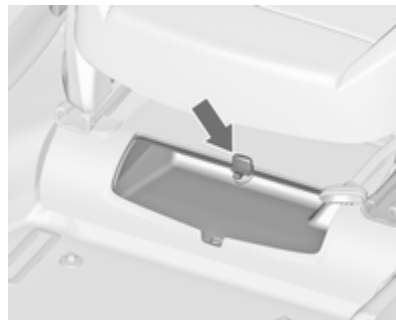

Une boîte de rangement est disposée sous le siège du passager. Faire glisser la molette pour ouvrir ou fermer la boîte. Charge maximale : 1,5 kg.

## Tiroir sous le siège



Appuyer sur le bouton de l'enfoncement et sortir le tiroir. Charge maximale : 3 kg. Pour fermer, repousser et engager.

## Rangement dans les accoudoirs

### Rangement dans l'accoudoir de base



La console de l'accoudoir comporte un espace de rangement. Pour ouvrir, faire glisser l'accoudoir vers l'avant.

### Rangement dans l'accoudoir FlexConsole

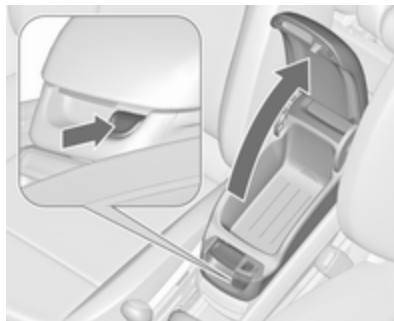

Appuyer sur le bouton pour ouvrir l'espace de rangement dans l'accoudoir.

Un autre espace de rangement est disposé derrière l'accoudoir. Faire glisser le couvercle pour l'ouvrir.

## Rangement dans la console centrale

### Console centrale



La boîte de rangement peut servir à ranger de petits objets.

Faire glisser le couvercle vers l'arrière pour l'ouvrir.

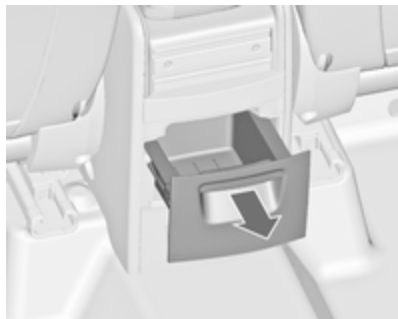
**Console arrière**

Un tiroir de rangement est disposé sur l'arrière du FlexConsole. Tirer pour l'ouvrir.

**Avertissement**

N'est pas destiné aux cendres ou tout autre article incandescent.

**Système de transport arrière****Système de transport arrière pour quatre vélos**

Le système de transport arrière (système Flex-Fix) permet de fixer deux vélos au support de transport extractible intégré dans le plancher du véhicule. Il est possible de fixer deux vélos supplémentaires sur un adaptateur. Le transport d'autres objets n'est pas autorisé.

La charge maximale pour le système de transport arrière est de 80 kg avec un adaptateur fixé et de 60 kg sans

l'adaptateur. La charge maximale par vélo sur le support de transport extractible est de 30 kg. Ceci permet la fixation de vélos électriques sur le support de transport extractible. La charge maximale par vélo sur l'adaptateur est de 20 kg.

L'empattement d'un vélo ne doit pas dépasser 1,15 mètre. Dans le cas contraire, la sécurisation du vélo n'est pas possible.

S'il n'est pas utilisé, le système de transport arrière doit être rétracté dans le plancher du véhicule.

Il faut veiller à ce que les vélos ne comportent pas d'objets susceptibles de se détacher pendant le transport.

**Avertissement**

Si le système de transport arrière est rallongé et que le véhicule est complètement chargé, la garde au sol sera réduite.

Conduire avec précaution lorsque la route est fortement inclinée ou lors de la conduite sur une rampe, bosse, etc.

**Avertissement**

Consulter votre revendeur de vélos avant de fixer des vélos équipés de cadre en carbone. Les vélos peuvent subir des dommages.

**Extension**

Ouvrir le hayon.

**⚠ Attention**

Aucune personne ne peut rester dans la zone d'extension du système de transport arrière, risque de blessures.

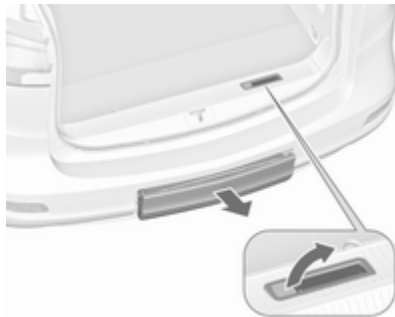

Tirer la manette de déblocage vers le haut. Le système de transport arrière se déverrouille et est éjecté hors du pare-chocs arrière.

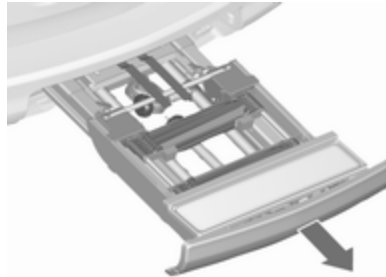

Sortir complètement le système de transport arrière jusqu'à ce qu'il se verrouille de manière audible.

S'assurer qu'il n'est pas possible de repousser le système de transport arrière sans actionner à nouveau la poignée de déverrouillage.

**⚠ Attention**

Il n'est autorisé de fixer des objets sur le système de transport arrière que si le système a été correctement engagé. Si le système de transport arrière ne s'engage pas correctement, ne pas y fixer d'objets et le coulisser en position de rangement. Prendre contact avec un atelier.

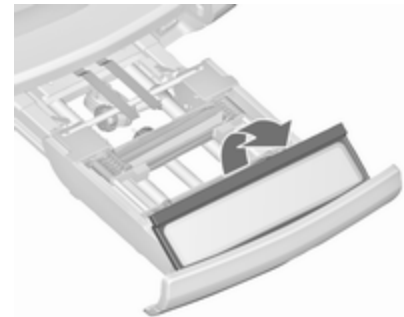
**Déplier le support de plaque d'immatriculation**

Soulever le support de plaque d'immatriculation et le rabattre vers l'arrière.

### Déplier les feux arrière

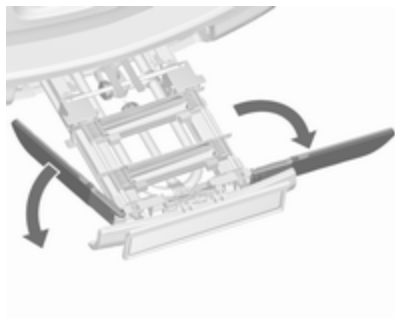

Déplier les deux feux arrière.

### Verrouillage du système de transport arrière



Faire pivoter les deux leviers de serrage latéralement aussi loin que cela est possible.

Dans le cas contraire, un fonctionnement sûr ne peut être garanti.

### Déplier les logements de roue



Déplier les deux logements de roue.

### Montage du porte-vélo

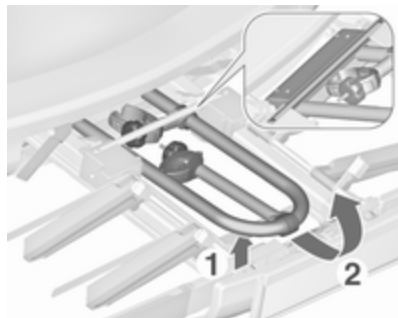

Soulever le porte-vélo sur l'arrière (1) et le tirer vers l'arrière.

Relever le porte-vélo (2).

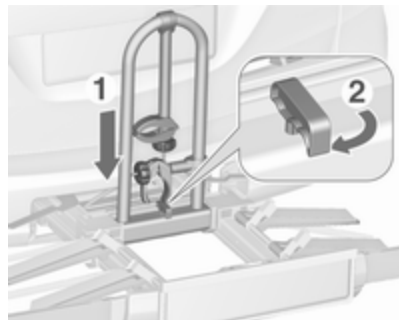

Pousser le porte-vélo (1) vers le bas et faire pivoter la poignée (2) vers l'arrière pour l'engager.

### Fixation du premier vélo



1. Faire tourner les pédales à la position illustrée et poser le vélo dans le logement de roue le plus en avant.

Vérifier que le vélo est posé centralement sur les logements de roue.

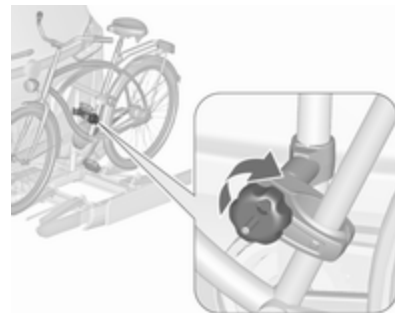

2. Fixer l'étrier de montage le plus court sur le cadre de vélo. Tourner le bouton molette dans le sens horaire pour le fixer.

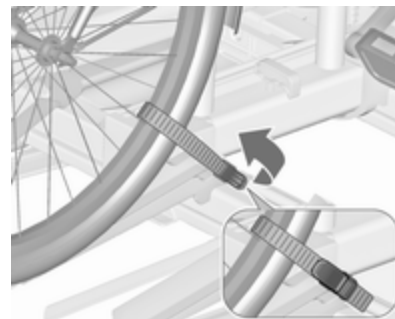

3. Attacher les deux roues du vélo aux logements de roue en utilisant les dispositifs de retenue par sangle.
4. Vérifier que le vélo est bien fixé.

### Avertissement

Veiller à ce que l'écartement entre le vélo et le véhicule soit au moins de 5 cm. Si nécessaire, desserrer le guidon et le faire pivoter de côté.

### Fixation de l'adaptateur

Lors du transport de plus de deux vélos, l'adaptateur doit être fixé avant que le second vélo ne soit fixé.

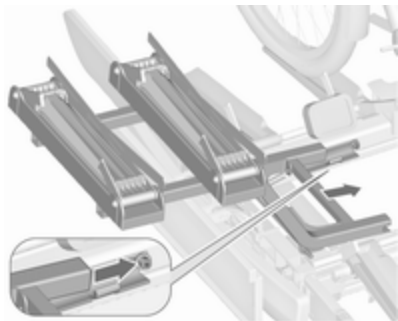

1. Attacher l'adaptateur sur le système de transport arrière comme illustré.

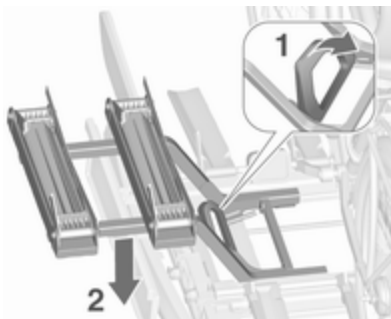

2. Tourner le levier (1) vers l'avant et le maintenir, abaisser alors l'adaptateur (2) sur l'arrière.
3. Relâcher le levier et vérifier si l'adaptateur est correctement engagé.



4. Passer la sangle attachée à l'adaptateur sous le levier pour faire revenir le système de transport arrière. Attacher la sangle.

### Fixation de vélos supplémentaires

La fixation de vélos supplémentaires est faite de la même manière que pour le premier vélo. Certaines étapes supplémentaires doivent être prises en considération :

1. Avant de poser le vélo, toujours déplier les passages de roue pour poser le vélo suivant, si besoin est.

2. Faire toujours tourner les pédales dans une position appropriée avant de poser le vélo.

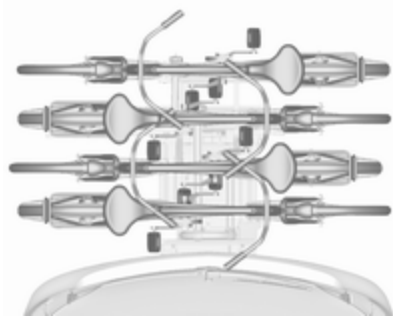

3. Positionner les vélos sur le système de transport arrière en les alignant en alternance vers la gauche ou la droite.
4. Aligner les vélos sur celui qui est déjà fixé. Les moyeux de roue des vélos ne doivent pas se toucher.
5. Attacher les vélos avec les étriers de montage et les dispositifs de retenue par sangle comme cela est décrit pour le premier vélo. L'étrier de montage devrait être fixé en parallèle.

Utiliser l'étrier de montage long pour fixer le deuxième vélo sur le porte-vélo.

Utiliser l'étrier de montage le plus long pour fixer le troisième vélo sur le porte-vélo.

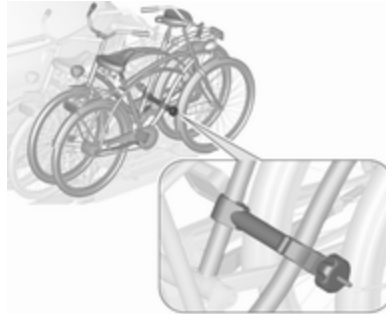

Utiliser l'étrier de montage court pour fixer le quatrième vélo. L'étrier doit être fixé entre les cadres du troisième et quatrième vélos.

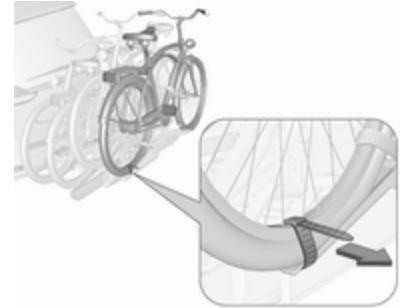

6. En plus, attacher les deux roues du quatrième vélo aux logements de roue en utilisant les sangles de serrage.

Il est recommandé de fixer un signal avertisseur sur le vélo le plus à l'arrière pour augmenter la visibilité.

### **Rabattre le système de transport arrière vers l'arrière**

Le système de transport arrière peut être rabattu vers l'arrière pour accéder au coffre.

- Sans l'adaptateur attaché :

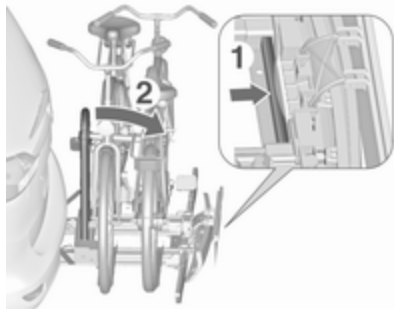

Pousser le levier (1) pour désengager et le maintenir.

Tirer vers l'arrière le porte-vélo (2) pour plier le système de transport arrière.

- Avec l'adaptateur attaché :

### ⚠ Attention

Faire attention de désengager le système de transport arrière, car il basculera vers l'arrière. Risque de blessure.

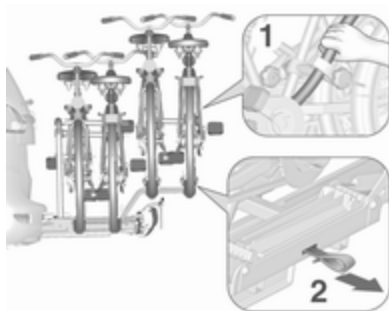

Maintenir le cadre (1) du vélo le plus en arrière avec une main et tirer sur la boucle (2) pour la désengager.

Maintenir le vélo le plus en arrière avec les deux mains et rabattre vers l'arrière le système de transport arrière.

Pour augmenter la visibilité, les feux arrière sont allumés lorsque le système de transport arrière est replié.

### ⚠ Attention

Lors du rabattement du système de transport arrière de nouveau vers l'avant, faire attention que le système soit correctement verrouillé.

### Retrait des vélos

Détacher les sangles des pneus du vélo.

Tourner le bouton molette dans le sens anti-horaire et déposer les étriers de montage.

### Dépose de l'adaptateur

Détacher l'adaptateur avant de retirer le dernier vélo restant sur le système de transport arrière.

1. Replier les logements de roue.



2. Dégrafer la sangle.

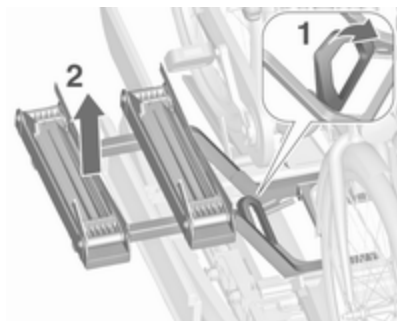

3. Tourner le levier (1) vers l'avant et le maintenir.
4. Soulever l'adaptateur (2) sur l'arrière et le retirer.

### Démontage du porte-vélo

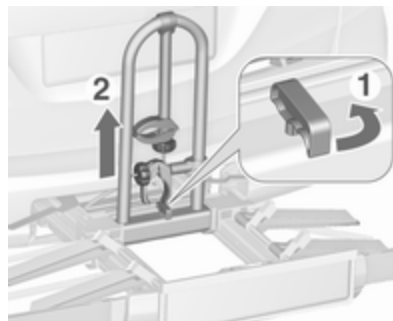

Disposer les étriers de montage conformément à l'illustration.

Faire pivoter la poignée (1) vers l'avant pour désengager et soulever le porte-vélo (2).

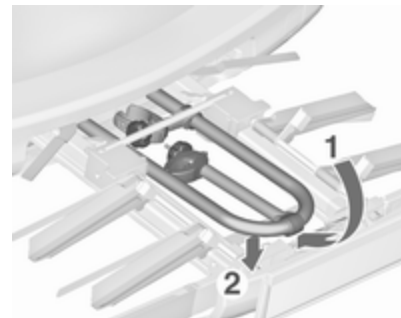

Rabattre le porte-vélo vers l'arrière, et le pousser alors vers l'avant jusqu'à ce qu'il s'arrête en butée (1).

Appuyer sur l'arrière du porte-vélo (2) pour l'abaisser.

### Replier les logements de roue

Replier les deux logements de roue.

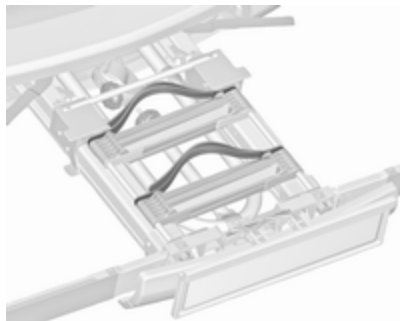

Ranger correctement les dispositifs de retenue par sangle.

### Déverrouiller le système de transport arrière



Faire pivoter les deux leviers de serrage vers l'intérieur aussi loin que cela est possible.

### Replier les feux arrière

Faire pivoter les deux feux arrière.

### Replier le support de plaque d'immatriculation

Soulever le support de plaque d'immatriculation et le rabattre vers l'avant.

### Rangement du système de transport arrière

#### Avertissement

Faire attention que toutes les pièces pouvant être rabattues, par exemple, les passages de roues et les étriers de montage, soient correctement rangées. Sinon, le système de transport arrière peut être endommagé lors d'une tentative de retrait.

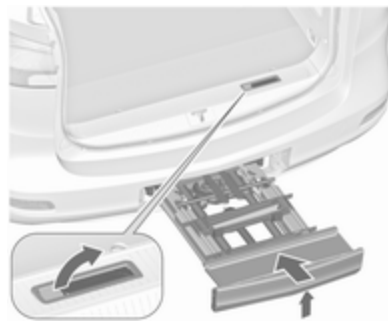

Pousser le levier de déverrouillage vers le haut et le tenir. Soulever légèrement le système de transport arrière et le pousser dans le pare-chocs jusqu'à ce qu'il s'enclique.

La manette de déblocage doit revenir dans sa position de départ.

#### ⚠ Attention

Si le système ne peut pas être correctement engagé, prendre contact avec un atelier.

## Coffre

Les sièges de la troisième rangée peuvent être rabattus séparément dans le plancher du véhicule. Les dossiers de sièges de la deuxième rangée peuvent être rabattus vers l'avant séparément. Le dossier du siège du passage peut également être rabattu.

Ainsi un compartiment de chargement plat est créé si tous les dossiers et toutes les assises des sièges arrière et le dossier du siège passager sont rabattus. En fonction du chargement, il est possible de rabattre uniquement un seul siège ou les dossiers.

Recouvrement des rangements dans le plancher arrière ↪ 88.

### ⚠ Attention

Lorsque les sièges ou les dossiers sont en train d'être réglés ou rabattus, garder les mains et les pieds à l'écart du mouvement des sièges ou dossiers.

Ne jamais ranger d'objets sous les sièges.

Conduire uniquement avec les sièges et les dossiers encliquetés.

### Avertissement

Avant de mettre les sièges en place ou avant de les rabattre, tous les composants doivent être retirés des rails latéraux et des anneaux d'arrimage.

Les anneaux d'arrimage doivent être rangés.



## Rabattement des sièges de la troisième rangée

- Enfoncer l'appuie-tête en appuyant sur le verrou ↪ 37.

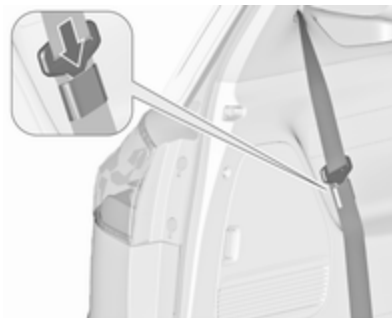

- Insérer le verrou plat de la ceinture de sécurité de chaque côté dans la pochette intégrée à la ceinture.



- Tirer sur la boucle inférieure et faire basculer en même temps vers l'avant le dossier du siège jusqu'à ce que le siège soit abaissé dans le plancher du véhicule.
- Poser le tapis de sol intérieur ↗ 88 et le couvercle du coffre ↗ 86 si besoin est.

### Redresser les sièges

Tirer le siège par la boucle supérieure, le rabattre et laisser le siège s'encliqueter dans la position droite.

### Rabattement des dossiers de sièges de la deuxième rangée

- Si nécessaire, enlever le cache-bagages ↗ 86.
- Enfoncer les appuie-têtes en appuyant sur le verrou ↗ 37.
- Déplacer le siège du passager avant dans une position pour éviter tout contact avec les appuis-tête des dossiers rabattus.

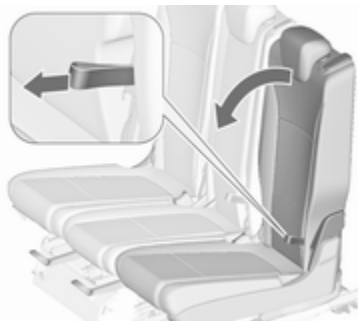

- Tirer sur la boucle et rabattre le dossier sur l'assise de siège.

### Avertissement

- Ne pas replier les dossiers lorsque les sièges sont en position de siège lounge ↗ 46.
- Ne pas relâcher la manette de déverrouillage de la fonction d'entrée facile lorsque le dossier est rabattu.

Les sièges pourraient être endommagés.

- Une autre solution est de tirer sur la boucle et de régler le dossier en position verticale comme une position cargo.

### ⚠ Attention

Utiliser la position verticale des dossiers uniquement pour augmenter le volume de l'espace bagage et non pas comme une position d'assise.

### Rabattement du dossier

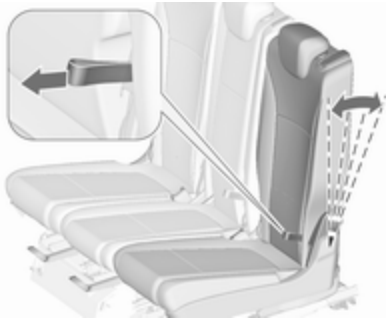

Remonter le dossier en position verticale. Régler l'inclinaison en tirant sur la boucle.

Vérifier que toutes les positions sont correctement encliquetées.

#### **⚠ Attention**

Ne jamais conduire la voiture si les dossiers ne sont pas correctement verrouillés en position car cela accroît le risque de blessure ou de dégât au chargement ou au véhicule en cas de freinage brusque ou de collision.

### Rabattement du dossier du siège passager avant

Si le véhicule est équipé d'un mécanisme de déverrouillage sur le siège de passager avant, le dossier de siège peut être rabattu en position horizontale, par ex. pour transporter des objets très longs.



- Enfoncer l'appuie-tête en appuyant sur le verrou ↻ 37.
- Déplacer le siège du passager avant dans une position pour éviter tout contact de l'appuie-tête avec le tableau de bord.
- Tirer la manette et rabattre le dossier sur le siège, relâcher alors la manette. Le dossier peut être mis sur deux positions intermédiaires avant la position horizontale. Laisser le dossier s'encliqueter de manière audible.

### Rabattement du dossier

- Tirer la manette et rabattre le dossier à la position souhaitée, relâcher alors la manette. Laisser le dossier s'encliqueter de manière audible.
- Régler le siège et l'appuie-tête.

### Rangement à l'arrière

Des étagères de rangements sont disposées des deux côtés du coffre.



Pour ouvrir, dégager le couvercle dans la garniture latérale et l'enlever.

### Rangement de plancher



Sur la variante sans troisième rangée de sièges, des boîtes de rangement peuvent être trouvées sous le revêtement de plancher. Soulever le couvercle pour l'ouvrir.

### Cache-bagages

Ne pas poser d'objets lourds ou à angles vifs sur le cache-bagages.

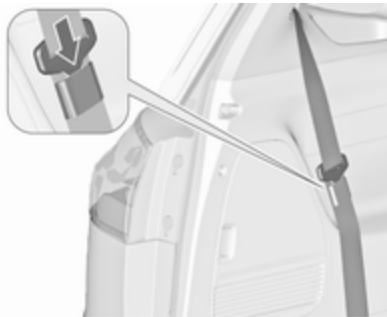

Avant d'ouvrir le cache-bagages, insérer le verrou plat de la ceinture de sécurité de chaque côté dans la poche intégrée à la ceinture.

### Fermeture

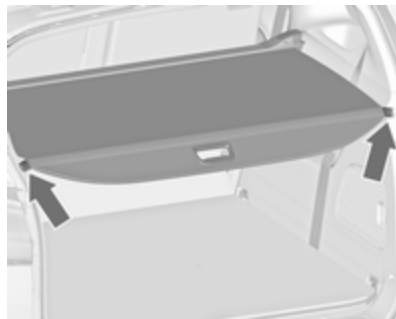

Tirer le cache-bagages par la poignée vers l'arrière et l'accrocher dans les logements latéraux.

## Ouverture

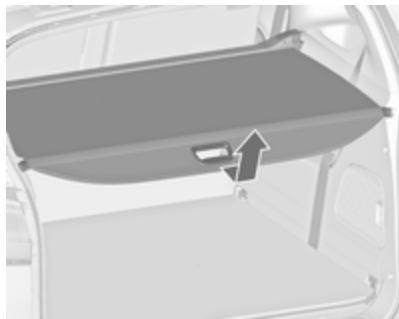

Retirer le cache-bagages des guides latéraux. Maintenir la poignée et guider le cache-bagages jusqu'à ce qu'il soit complètement enroulé.

## Dépose

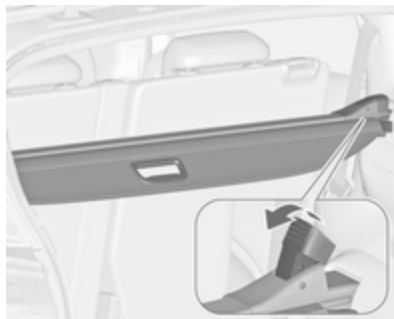

Ouvrir le cache-bagages.

Tirer le levier de déverrouillage vers le haut et le tenir. Lever le cache-bagages à droite et le sortir de ses logements.

## Rangement dans le coffre

Si le cache-bagages n'est pas utilisé, le ranger dans le compartiment de rangement dans le plancher du véhicule.

Ouvrir le couvercle du rangement à l'avant du hayon.

Déposer le cache-bagages et le retourner de manière à ce que le levier de déverrouillage soit dirigé vers la gauche.

Placer le logement de manière à ce que le côté supérieur soit face à l'avant et que la pièce avec la poignée pointe vers le haut.

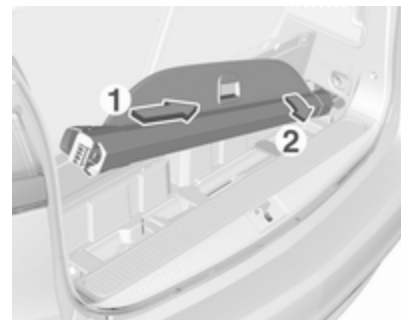

Insérer le cache-bagages dans l'ouverture sur le côté droit du rangement (1) et le tourner jusqu'à ce que la poignée repose à plat sur le logement (2).

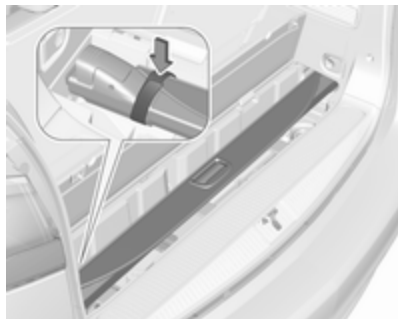

Fixer le cache-bagages dans le compartiment de rangement avec une bande Velcro.

### Pose

Mettre le cache-bagages à gauche dans le renforcement, tirer le levier de déverrouillage vers le haut et le tenir ; mettre le cache-bagages à droite et l'encliqueter.

## Recouvrement des rangements dans le plancher arrière

### Revêtement de plancher

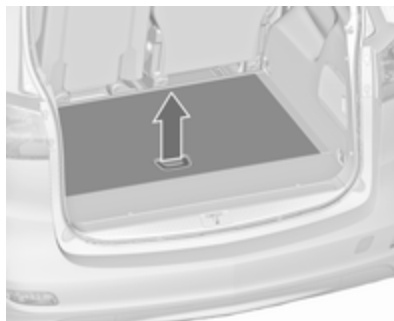

Sur les variantes sans troisième rangée de sièges, des boîtes de rangement peuvent être trouvées sous le revêtement de plancher. Pour ouvrir, soulever le revêtement et le replier droit derrière les sièges arrière.

## Tapis de protection intérieur

Le tapis de protection intérieur a une fonction de protection et de revêtement pour le coffre, et il doit être utilisé lorsque l'un ou la totalité des dossiers/sièges sont rabattus.

Le dépliage et le repliage du tapis permettent une variété d'applications individuelles possibles.

Le tapis de protection intérieur est disponible en deux versions :

- Le **tapis de protection standard** couvre la zone entre le hayon et la deuxième rangée de sièges, lorsque la troisième rangée de sièges est complète ou si un siège est rabattu.
- Le **tapis de protection intérieur de revêtement flexible** est deux fois la taille du tapis de protection standard et est relié par une fermeture éclair. Il recouvre le coffre complet, lorsque tous les sièges ou un seul siège de la troisième et deuxième rangée sont rabattus.

Le tapis de protection est repliable longitudinalement en 4 parties (standard) ou en 8 parties (revêtement flexible) avec une fermeture éclair centrale et repliable transversalement en 4 parties.

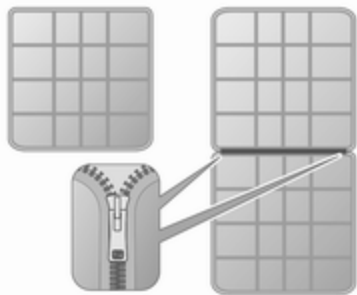

Quelques exemples d'utilisation du tapis sont indiqués ci-après.

Avant de plier et d'étendre le tapis, tous les composants doivent être retirés des rails latéraux et des anneaux d'arrimage. Les anneaux d'arrimage doivent être en position rangée.

**Recouvrir le coffre entre le hayon et la deuxième rangée de sièges est possible avec le tapis de protection intérieur ou le tapis de protection intérieur de revêtement flexible étant replié au niveau de la fermeture éclair pour le réduire de moitié (double couche).**



Le tapis est situé replié en quatre derrière les sièges relevés de la troisième rangée.

- Rabattre la troisième rangée de sièges.



- Étendre les parties du tapis replié, de manière à ce que la première partie soit remontée le long du dossier de la deuxième rangée.
- Lors du rabattement des dossiers de la deuxième rangée de sièges, le tapis s'étend automatiquement et recouvre l'espace entre les deux rangées de sièges.
- Pour qu'un siège de la troisième rangée puisse être relevé, replier le tapis de moitié dans le sens de la longueur.



- Tirer légèrement le tapis pour protéger le seuil du coffre lors du chargement d'objets lourds. Remonter la partie du tapis chevauchante avant de fermer le hayon.

### Recouvrir le coffre jusqu'aux dossiers des sièges avant est

Uniquement possible avec le **tapis de protection intérieur de revêtement flexible** étant replié au niveau de la fermeture éclair pour le réduire de moitié (double couche).

Le tapis peut être étendu jusqu'à la deuxième rangée de sièges, comme cela a été décrit précédemment.



- Rabattre les dossiers de la deuxième rangée de sièges.
- Étendre les parties supérieures du tapis plié en deux, de manière à ce que le coffre soit complètement recouvert. La première partie du tapis est maintenant remontée contre les dossiers des sièges avant.



- Replier la partie arrière chevauchante sous le tapis avant de fermer le hayon.

**Recouvrir partiellement le coffre est** Uniquement possible avec le **tapis de protection intérieur de revêtement flexible** étant replié au niveau de la fermeture éclair pour le réduire de moitié (double couche).

**par ex., lorsque le dossier latéral n'est pas rabattu**

Le tapis peut être étendu jusqu'à la deuxième rangée de sièges, comme cela a été décrit dans la première section.

- Rabattre les dossiers qui doivent être couverts.



- Ouvrir la fermeture éclair derrière le dossier relevé.
- Tirer le tapis jusqu'à ce que la première partie soit plate sur le plancher du coffre.
- Remonter dans le sens de la longueur la partie qui a été ouverte avec la fermeture éclair, et la replier au centre.

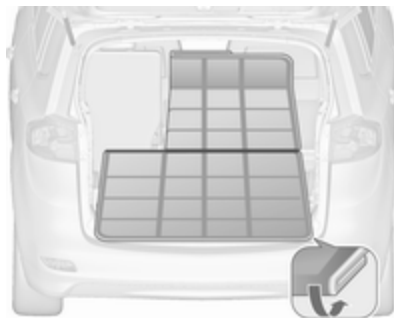

- Étendre la partie supérieure du tapis plié en deux sur les dossiers rabattus.
- Replier la partie arrière chevauchante sous le tapis avant de fermer le hayon.

Procéder de la même manière lorsqu'un dossier latéral et le dossier central ne sont pas rabattus.

**par ex., seul le dossier central est rabattu**

Le tapis peut être étendu jusqu'à la deuxième rangée de sièges, comme cela a été décrit dans la première section.

- Rabattre le dossier central à être recouvert.



- Ouvrir la fermeture éclair des deux côtés derrière les dossiers gauches et droits.
- Tirer le tapis jusqu'à ce que la première partie soit plate sur le plancher du coffre.
- Remonter dans le sens de la longueur les deux parties qui ont été ouvertes avec la fermeture éclair, et les replier au centre.

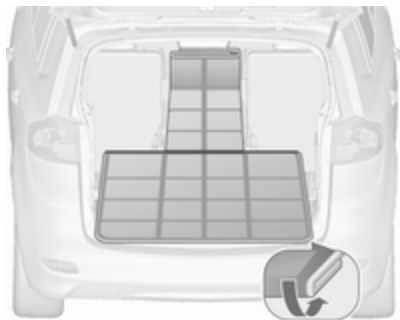

- Étendre ensuite la petite partie supérieure du tapis plié en deux sur le dossier central.
- Replier la partie arrière chevauchante sous le tapis avant de fermer le hayon.

Les illustrations suivantes montrent quelques exemples supplémentaires.



Exemple pour des objets longs et étroits, par ex. des skis.



Exemple de protection latérale.

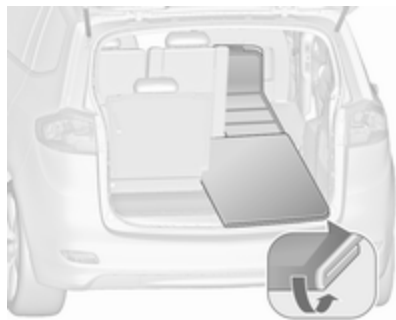

Exemple de recouvrement du dossier rabattu sur la deuxième rangée de dossiers et un dossier rabattu de la troisième rangée.

## Rails de chargement et crochets à bagages



Mettre les crochets dans la position souhaitée dans les rails : pour ce faire, mettre le crochet dans la rainure supérieure du rail et l'enfoncer dans la rainure inférieure.

## Anneaux d'arrimage



Les anneaux d'arrimage servent à sécuriser les objets pour éviter qu'ils ne glissent, par exemple avec des sangles de serrage ou le filet à bagages.

## Système flexible de compartimentage du coffre

Le FlexOrganizer est un système flexible de compartimentage du coffre.

Le système se compose :

- d'adaptateurs ;
- de filets de rangement ;

- de crochets ;
- d'un filet de séparation modulable.

Les composants se montent dans deux rails des panneaux latéraux à l'aide d'adaptateurs et de crochets.

## Pose des adaptateurs dans les rails

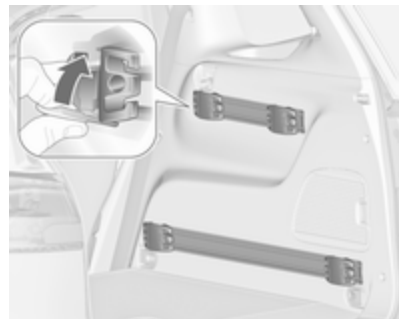

Ouvrir la plaque de fixation, placer l'adaptateur dans la rainure supérieure et inférieure du rail et les amener aux endroits voulus. Basculer la plaque de fixation vers le haut pour

bloquer l'adaptateur. Pour la dépose, tourner la plaque de fixation vers le bas et la sortir du rail.

### **Filet de compartimentage variable**

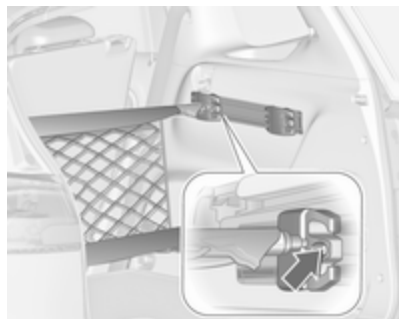

Introduire les adaptateurs dans les rails à la position désirée. Assembler les moitiés des barres de filet.

Pour la pose, comprimer légèrement les barres et les insérer dans les ouvertures respectives des adaptateurs.

Pour le démontage, comprimer les barres de filet et les enlever des adaptateurs.

### **Filet de rangement**

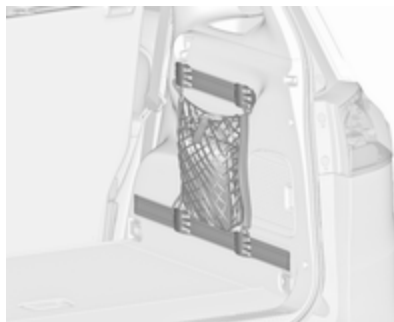

Introduire les adaptateurs dans les rails à la position désirée. Le filet de rangement peut être accroché aux adaptateurs.

### **Pose des crochets dans les rails**



Introduire le crochet à la position désirée d'abord dans la rainure supérieure du rail, puis l'enfoncer dans la rainure inférieure. Pour la dépose, dégager d'abord de la rainure supérieure.

## Filet de séparation devant le hayon

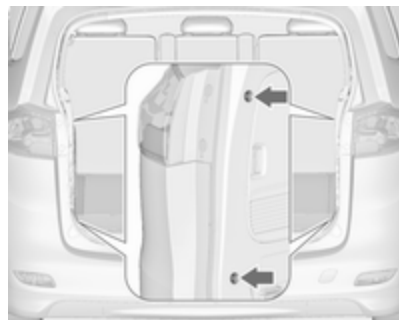

Poser directement à l'avant du hayon. Avant la pose, pousser les quatre pièces d'extrémité dans la tige de filet en faisant tourner chaque pièce dans le sens anti-horaire.

Pour la pose, pousser les tiges de filet ensemble et les insérer dans les ouvertures du cadre du hayon. La barre la plus longue doit être placée en haut.

Pour la dépose, comprimer la barre du filet et l'extraire.

## Filet de sécurité

Le filet de sécurité peut être monté derrière les sièges de la deuxième rangée ou les sièges avant.

Le transport de personnes est interdit derrière le filet de sécurité.

### Pose derrière la deuxième rangée de sièges

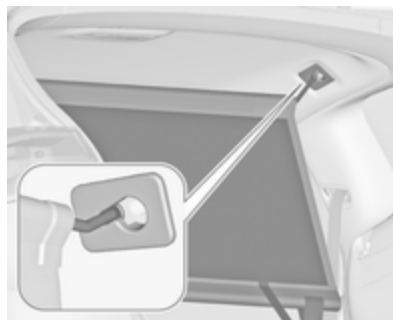

- Des ouvertures pour la pose sont prévues des deux côtés du cadre de toit au-dessus de la deuxième rangée de sièges : suspendre et engager la tige du filet d'un côté, comprimer la tige et suspendre et engager l'autre côté.

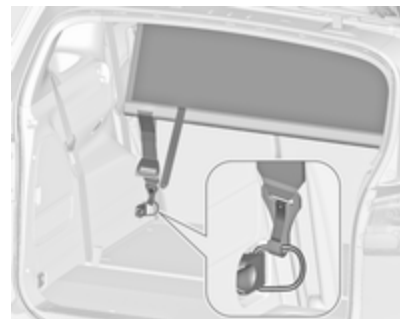

- Attacher les crochets des sangles du filet de sécurité aux anneaux d'arrimage des deux côtés du coffre.
- Tendre les deux sangles en tirant sur l'extrémité libre.

## Pose derrière les sièges avant



- Des ouvertures pour la pose sont prévues des deux côtés du cadre de toit au-dessus des sièges avant : suspendre et engager la tige du filet d'un côté, comprimer la tige et suspendre et engager l'autre côté.

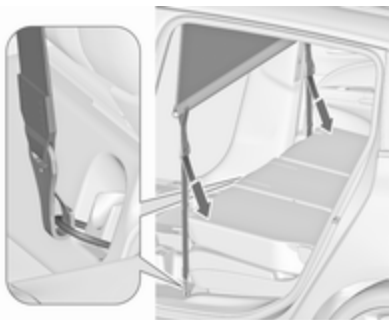

- Attacher les crochets des sangles du filet de sécurité aux anneaux d'arrimage des deux côtés au plancher à l'avant des sièges.
- Tendre les deux sangles en tirant sur l'extrémité libre.

## Dépose

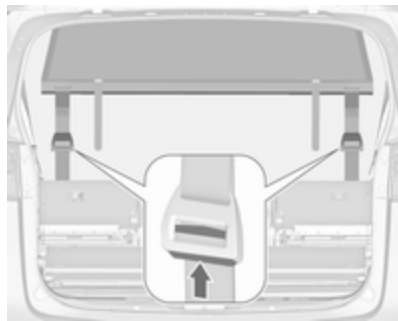

Pousser le bouton sur le tendeur pour relâcher la sangle des deux côtés. Détacher les crochets des anneaux. Décrocher les tiges du filet de sécurité des supports du cadre de toit. Rouler le filet et le fixer avec une sangle.

## Rangement

Ouvrir le couvercle du rangement dans le plancher du coffre à l'avant du hayon.

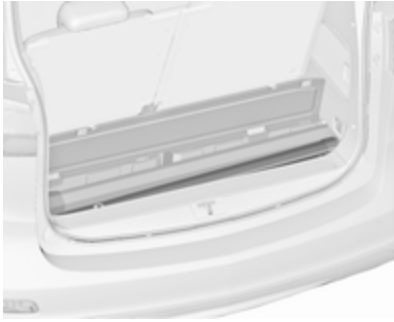

Mettre le filet de sécurité dans le rangement et fermer le couvercle.

### Tablette rabattable

Située sur le dossier des sièges avant.

Relever en tirant vers le haut jusqu'à ce qu'elle s'engage.

Pour rabattre la tablette, l'abaisser au-delà de la résistance.

Ne pas poser d'objets lourds sur la tablette rabattable.

### Triangle de présignalisation



Ranger le triangle de présignalisation dans le rangement du plancher du coffre à l'avant du hayon.

### Trousse de secours

Ranger la trousse de secours et le gilet de sécurité réfléchissant sous le siège du conducteur.

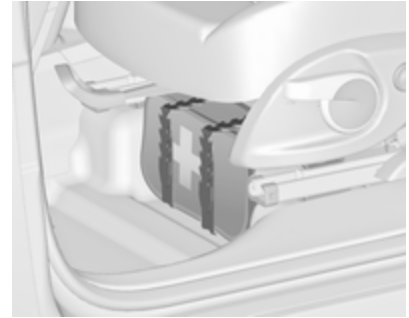

Utiliser les sangles pour le fixer.



Sur une autre variante, la trousse de secours est située dans une boîte de rangement sous le siège du conducteur. Faire glisser la molette pour ouvrir ou fermer la boîte.

## Galerie de toit

Pour des raisons de sécurité et pour éviter d'endommager le toit, nous vous recommandons d'utiliser le système de galerie de toit homologué pour votre véhicule. Pour de plus amples informations, consulter l'atelier.

Respecter les instructions de montage et ôter la galerie de toit si elle n'est pas utilisée.

### Montage d'une galerie de toit

#### Véhicules avec rails de toit



Fixer la galerie de toit dans la zone des orifices, comme cela est indiqué par les flèches sur l'illustration.

#### Véhicules sans rail de toit



Pour fixer une galerie de toit, ouvrir les barrettes sur les bandes de toit. Insérer les dispositifs de fixation dans le dispositif de retenue comme cela est indiqué sur l'illustration.

## Informations sur le chargement

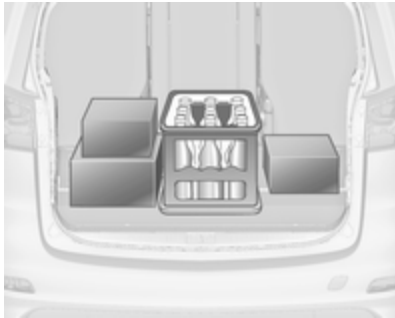

- Placer les objets lourds dans le coffre contre les dossiers. S'assurer que les dossiers sont correctement encliquetés. Dans le cas d'objets empilés, placer les plus lourds en bas.
- Attacher les objets avec des sangles de serrage fixées aux anneaux d'arrimage ↗ 93.
- Arrimer les objets dans le coffre pour éviter qu'ils ne glissent.

- Le chargement ne doit pas dépasser le bord supérieur des dossiers.
- Ne poser aucun objet sur le cache-bagages ni sur le tableau de bord.
- Le chargement ne doit pas gêner l'utilisation des pédales, du frein de stationnement, du levier de vitesses et ne doit pas gêner le conducteur dans ses mouvements. Ne pas laisser des objets non arrimés dans l'habitacle.
- Ne pas conduire avec le coffre ouvert.

### ⚠ Attention

Veiller à ce que le chargement à bord du véhicule soit solidement arrimé. Sans quoi, des objets pourraient se trouver projetés dans l'habitacle, provoquant des blessures ou des dégâts au chargement ou au véhicule.

- La charge utile est la différence entre le poids total autorisé en charge (voir plaquette signaléti-

que ↗ 295) et le poids à vide selon norme CE.

Pour calculer le poids à vide, saisir les données de votre véhicule indiquées dans le tableau des poids au début de ce manuel.

Le poids en ordre de marche CE inclut le poids du conducteur (68 kg), des bagages (7 kg) et tous les liquides (réservoir de carburant rempli à 90 %).

Les équipements et accessoires en option augmentent le poids à vide.

- La charge sur le toit augmente la sensibilité au vent latéral du véhicule et altère la tenue de route du fait de l'élévation du centre de gravité du véhicule. Répartir la charge de manière uniforme et l'arrimer fermement avec des sangles afin qu'elle ne glisse pas. Adapter la pression des pneus et la vitesse du véhicule à l'état de charge. Contrôler régulièrement les fixations et les resserrer. Ne pas dépasser 120 km/h.

La charge au toit admissible est de 75 kg pour les véhicules sans rail de toit et de 100 kg pour les véhicules avec rails de toit. La masse sur le toit est la somme des masses de la galerie de toit et de la charge.

# Instruments et commandes

<b>Commandes</b> .....	<b>102</b>
Réglage du volant .....	102
Commandes au volant .....	102
Volant chauffé .....	103
Avertisseur sonore .....	103
Essuie-glace / lave-glace avant .....	103
Essuie-glace / lave-glace de lunette arrière .....	105
Température extérieure .....	106
Horloge .....	106
Prises de courant .....	108
Allume-cigares .....	109
Cendriers .....	109
<b>Témoins et cadrans</b> .....	<b>109</b>
Combiné d'instruments .....	109
Compteur de vitesse .....	109
Compteur kilométrique .....	110
Compteur kilométrique journalier .....	110
Compte-tours .....	110
Jauge à carburant .....	110
Bouton de sélection de carburant .....	111

Jauge de température de liquide de refroidissement du moteur .....	112
Affichage de service .....	112
Témoins .....	113
Clignotant .....	117
Rappel de ceinture de sécurité .....	117
Airbags et rétracteurs de ceinture .....	118
Désactivation d'airbag .....	118
Système de charge .....	118
Témoin de dysfonctionnement .....	118
Prochain entretien du véhicule .....	119
Système de freinage et d'embrayage .....	119
Actionner la pédale .....	119
Frein de stationnement électrique .....	119
Défaillance du frein de stationnement électrique .....	119
Antiblocage de sécurité (ABS) .....	120
Passage au rapport supérieur .....	120
Direction assistée .....	120
Avertissement de franchissement de ligne .....	120
Aide au stationnement par ultrasons .....	121
Electronic Stability Control désactivé .....	121
Electronic Stability Control et système antipatinage .....	121

Système antipatinage désactivé .....	121
Préchauffage .....	121
Filtre à particules (pour diesel) .....	121
AdBlue .....	122
Système de surveillance de la pression des pneus .....	122
Pression d'huile moteur .....	122
Niveau bas de carburant .....	122
Blocage de démarrage .....	123
Puissance réduite du moteur ... ..	123
Éclairage extérieur .....	123
Feux de route .....	123
Feux de route automatiques ....	123
Éclairage directionnel adaptatif .....	123
Antibrouillard .....	123
Feu antibrouillard arrière .....	123
Faible niveau de produit de lave-glace .....	123
Régulateur de vitesse .....	124
Régulateur de vitesse adaptatif .....	124
Véhicule détecté à l'avant .....	124
Porte ouverte .....	124

<b>Affichages d'information</b> .....	124
Centre d'informations du conducteur .....	124
Affichage d'informations graphique, affichage d'informations couleurs .....	129
<b>Messages du véhicule</b> .....	131
Signaux sonores .....	134
Tension de pile .....	135
<b>Ordinateur de bord</b> .....	136
<b>Personnalisation du véhicule</b> .....	138
<b>OnStar</b> .....	144

## Commandes

### Réglage du volant



Débloquer le levier, régler le volant puis bloquer le levier et vérifier qu'il est bien verrouillé.

Ne régler le volant que lorsque le véhicule est arrêté et la direction débloquée.

## Commandes au volant



L'Infotainment System, certains systèmes d'assistance au conducteur et un téléphone mobile connecté peuvent être commandés à partir du volant.

D'autres informations figurent dans le manuel de l'Infotainment.

Systèmes d'assistance au conducteur ⇨ 195.

## Volant chauffé



Activer le chauffage en appuyant sur . L'activation est signalée par la LED dans le bouton.



Les zones recommandées pour tenir le volant sont chauffées plus rapidement et à une température plus élevée que le reste du volant.

Le chauffage des sièges n'est possible qu'avec le moteur en marche et pendant l'Autostop.

Système Stop/Start ⇨ 176.

## Avertisseur sonore



Appuyer sur .

## Essuie-glace / lave-glace avant

### Essuie-glace avant

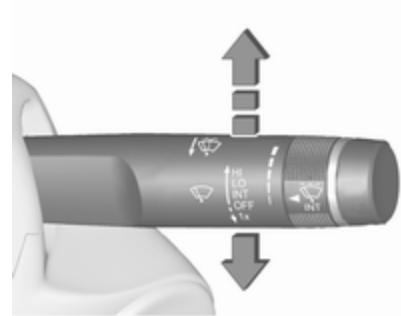

- HI** : rapide
- LO** : lent
- INT** : fonctionnement intermittent ou balayage automatique avec capteur de pluie
- OFF** : arrêt

Pour un seul balayage lorsque l'essuie-glace avant est désactivé, abaisser la manette en position **1x**.

Ne pas mettre en marche lorsque les vitres sont gelées.

Ne pas enclencher les essuie-glaces ou les lave-glaces dans les stations de lavage de voiture.

### Intervalle de balayage réglable

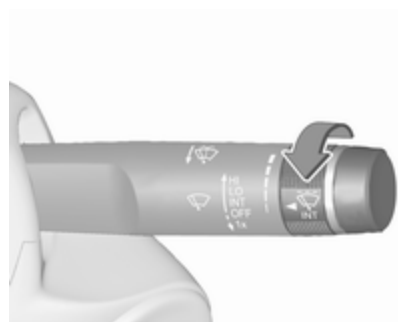

Manette d'essuie-glace en position **INT**.

Tourner la molette pour régler l'intervalle de balayage souhaité :

intervalle court : tourner la roue moletée vers le haut

intervalle long : tourner la roue moletée vers le bas

### Balayage automatique avec capteur de pluie

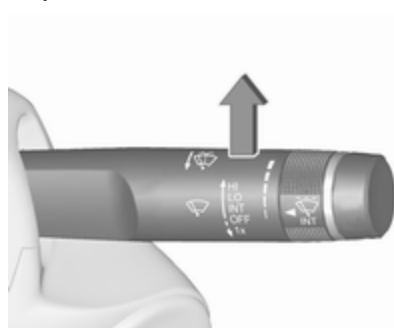

**INT** : balayage automatique avec capteur de pluie

Le capteur de pluie détecte la quantité d'eau sur le pare-brise et règle automatiquement la vitesse de l'essuie-glace avant.

Si l'intervalle de balayage est supérieur à 20 secondes, les bras d'essuie-glace se déplacent lentement en position de repos.

### Sensibilité réglable du capteur de pluie



Tourner la molette pour régler la sensibilité:

sensibilité faible : tourner la roue moletée vers le bas

sensibilité élevée : tourner la roue moletée vers le haut

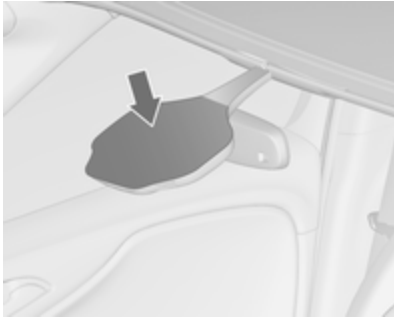

Le champ du capteur de pluie doit rester propre, c'est-à-dire sans poussière, saletés, ni givre.

### Lave-glace avant et lave-phares



Tirer la manette. Le produit de lave-glace est pulvérisé sur le pare-brise et l'essuie-glace exécute quelques balayages.

Si les phares sont allumés, du liquide de lave-glace est également pulvérisé sur les phares, pour autant que la manette soit tirée suffisamment longtemps. Après quoi le lave-phare reste inactif pendant 5 cycles de lavage ou jusqu'à ce que le moteur ou les phares aient été éteints, puis rallumés.

### Essuie-glace / lave-glace de lunette arrière

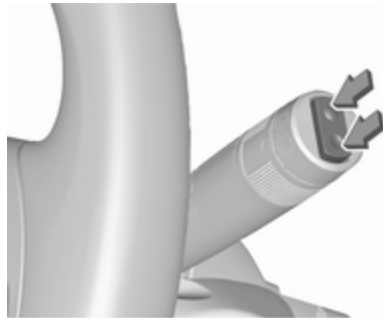

Pousser le commutateur à bascule pour actionner l'essuie-glace de lunette arrière :

position supérieure	: fonctionnement permanent
position inférieure	: fonctionnement intermittent
position centrale	: arrêt



Pousser la manette. Le produit de lave-glace est pulvérisé sur la lunette arrière et l'essuie-glace exécute quelques balayages.

Ne pas mettre en marche lorsque la lunette arrière est gelée.

Ne pas enclencher les essuie-glaces ou les lave-glaces dans les stations de lavage de voiture.

L'essuie-glace de lunette arrière s'enclenche automatiquement si l'essuie-glace avant est en marche et que la marche arrière est engagée.

Cette fonction peut être activée ou désactivée dans le menu Réglages de l'affichage d'informations.

Personnalisation du véhicule ⇨ 138.

Le lave-glace de lunette arrière est désactivé quand le niveau de liquide est trop bas.

## Température extérieure



20153

Une chute de la température est affichée immédiatement, une hausse de la température est indiquée après un certain délai.



Si la température extérieure descend jusqu'à 3 °C, un message d'avertissement est affiché sur le centre d'informations du conducteur avec affichage de combiné de niveau supérieur.

## ⚠ Attention

Lorsque l'affichage indique une température de quelques degrés au-dessus de 0 °C, il se peut que la chaussée soit déjà verglacée.

## Horloge

L'heure et la date sont indiquées sur l'affichage d'informations.

## Réglages de l'heure et de la date

CD 400plus/CD 400/CD 300

Appuyer sur **CONFIG**. Le menu **Réglages** est affiché.

Sélectionnez **Heure Date**.



20136

Options de réglage pouvant être sélectionnées :

- **Régler heure** : Change l'heure indiquée sur l'affichage.
- **Régler date** : Change la date indiquée sur l'affichage.
- **Définir format heure** : Bascule l'indication des heures entre les formats **12 h** et **24 h**.
- **Définir format date** : Bascule l'indication de la date entre les formats **MM/JJ/AAAA** et **JJ.MM.AAAA**.
- **Synchronisation horloge RDS** : Le signal RDS de la plupart des émetteurs VHF règle automati-

quement l'heure. La synchronisation RDS de l'heure peut prendre quelques minutes. Quelques émetteurs n'envoient pas de signal d'heure correcte. Il est alors conseillé de désactiver la synchronisation automatique de l'heure.

Personnalisation du véhicule ↗ 138.

## Réglages de l'heure et de la date

### Navi 950/Navi 650/CD 600

Appuyer sur **CONFIG**, puis sélectionner l'option de menu **Heure et date** pour afficher le sous-menu respectif.

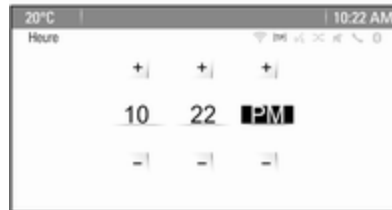

### Remarque

Si **Synchronisation horloge RDS** est activé, l'heure et la date sont réglées automatiquement par le système.

Voir le mode d'emploi de l'Infotainment System pour de plus amples informations.

### Réglage de l'heure

Pour régler les paramètres de l'heure, sélectionner l'élément du menu **Régler l'heure**. Tournez le bouton multifonction pour régler le premier paramètre.

Appuyer sur le bouton multifonction pour confirmer l'entrée. L'arrière-plan en couleur se déplace sur le réglage suivant.

Effectuer tous les réglages.

### Régler la date

Pour régler les paramètres de l'heure, sélectionner l'élément du menu **Régler la date**. Tournez le bouton multifonction pour régler le premier paramètre.

Appuyer sur le bouton multifonction pour confirmer l'entrée. L'arrière-plan en couleur se déplace sur le réglage suivant.

Effectuer tous les réglages.

### Format de l'heure

Pour choisir le format souhaité de l'heure, sélectionner **Format 12 h / 24 h**. Activer **12 heures** ou **24 heures**.

Personnalisation du véhicule ⇨ 138.

### Prises de courant



Une prise de courant 12 Volt est placée dans la console avant. Rabattre le couvercle vers le bas.



Des prises de courant supplémentaires de 12 Volt sont placées dans la console arrière



et sur la paroi gauche du coffre.

La puissance maximale absorbée ne doit pas dépasser 120 watts.

Quand le contact est coupé, les prises de courant sont désactivées. En outre, les prises de courant sont aussi désactivées si la tension de la batterie du véhicule est trop faible.

Les accessoires électriques branchés doivent répondre à la norme DIN VDE 40 839 en matière de compatibilité électromagnétique.

Ne pas y raccorder d'accessoires fournissant du courant, tels que chargeurs ou batteries.

Ne pas endommager la prise en utilisant des fiches inadaptées.

Système Stop/Start ⇨ 176.

## Allume-cigares



Un allume-cigare est présent dans la console avant. Rabattre le couvercle vers le bas.

Appuyer sur l'allume-cigares. Il s'éteint automatiquement lorsque la résistance est incandescente. Retirer l'allume-cigares.

## Cendriers

### Avertissement

Uniquement destiné aux cendres,  
pas aux déchets combustibles.

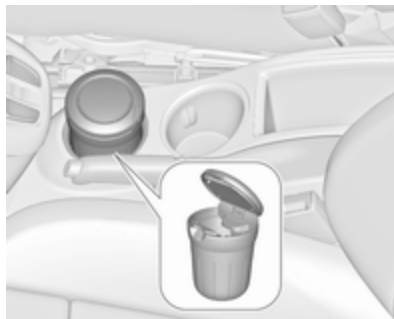

Le cendrier amovible peut être placé dans les porte-gobelets.

## Témoins et cadrans

### Combiné d'instruments

Sur certaines versions, les aiguilles du combiné d'instruments montent brièvement à fond lors de la mise du contact.

### Compteur de vitesse



Affiche la vitesse du véhicule.

## Compteur kilométrique



La ligne inférieure indique la distance totale parcourue en km.

## Compteur kilométrique journalier

La ligne supérieure indique la distance parcourue depuis la dernière remise à zéro.

Pour le remettre à zéro, appuyer quelques secondes sur **SET/CLR** sur le levier des clignotants ➔ 124.

Certains modèles sont dotés d'un bouton de réinitialisation entre le compteur de vitesse et le centre d'in-

formations du conducteur : pour réinitialiser, enfoncer le bouton pendant quelques secondes, contact mis.

Le compteur kilométrique journalier affiche une distance maximale de 2000 km, puis revient à 0.

## Compte-tours



Affiche le régime du moteur.

Si possible, conduire dans la plage de régime inférieure sur chaque rapport.

## Avertissement

Le régime maximal autorisé est dépassé si l'aiguille atteint la zone d'avertissement rouge. Danger pour le moteur.

## Jauge à carburant



Affiche le niveau de remplissage de carburant ou la pression de gaz dans le réservoir en fonction du mode de fonctionnement.

Si le niveau est bas dans le réservoir, le témoin ● s'allume. S'il clignote, faire le plein sans tarder.

Durant le fonctionnement au gaz de pétrole liquéfié, le système passe automatiquement en mode de fonctionnement à l'essence quand les réservoirs de gaz sont vides ↷ 111.



Ne jamais rouler jusqu'à ce que le réservoir soit vide.



En raison du reste de carburant présent dans le réservoir, la quantité ajoutée peut être inférieure à la capacité nominale indiquée pour le réservoir de carburant.

## Bouton de sélection de carburant

### Fonctionnement au gaz naturel



Appuyer sur  pour commuter entre fonctionnements à l'essence ou au gaz naturel. La LED  indique le mode de fonctionnement en cours.

-  arrêté : fonctionnement au gaz naturel
-  allumé : fonctionnement à l'essence
-  clignote : aucune commutation n'est possible, un type de carburant est vide

Dès que le réservoir de gaz naturel est vide, le mode essence est sélectionné jusqu'à ce que le contact soit coupé.

Carburant pour fonctionnement au gaz naturel ↷ 228.

### Fonctionnement au gaz de pétrole liquéfié



Appuyer sur **LPG** pour commuter entre fonctionnements à l'essence ou au gaz de pétrole liquéfié. La LED  indique le mode de fonctionnement en cours.

- arrêt : fonctionnement à l'essence
- clignote : contrôle des conditions du passage du fonctionnement au carburant à celui au gaz de pétrole liquéfié. S'allume si les conditions sont remplies.
- allumé : fonctionnement au gaz de pétrole liquéfié
- clignote : le réservoir de gaz de pétrole liquéfié est vide ou le système de gaz liquide est défectueux. Un message d'avertissement est affiché au centre d'informations du conducteur.

Dès que le réservoir de gaz de pétrole liquéfié est vide, le mode essence est sélectionné jusqu'à ce que le contact soit coupé.

Carburant pour utilisation au gaz liquéfié ⇨ 229.

### Jauge de température de liquide de refroidissement du moteur



Affiche la température du liquide de refroidissement.

- zone gauche : le moteur n'a pas encore atteint sa température de fonctionnement
- zone centrale : température de fonctionnement normale
- zone droite : température trop élevée

### Avertissement

Si la température de liquide de refroidissement du moteur est trop élevée, arrêter le véhicule, couper le moteur. Danger pour le moteur. Vérifier le niveau de liquide de refroidissement.

### Affichage de service

Le système de durée de vie de l'huile moteur vous indique quand changer de filtre et d'huile moteur. Basé sur les conditions de conduite, l'intervalle de vidange de l'huile moteur et de remplacement de filtre qui sera indiqué peut fortement varier.

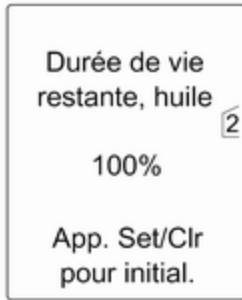

Dans l'affichage de combiné de niveau supérieur, la durée de vie restante de l'huile est indiquée dans le **Menu informations véhicule**.

Sur l'affichage de mi-niveau, la durée de vie restante de l'huile moteur est indiquée par le témoin  ; le contact doit donc être mis, sans que le moteur ne fonctionne.

Le menu et la fonction peuvent être sélectionnés à l'aide des boutons du levier des clignotants.

Pour afficher la durée de vie restante de l'huile moteur :

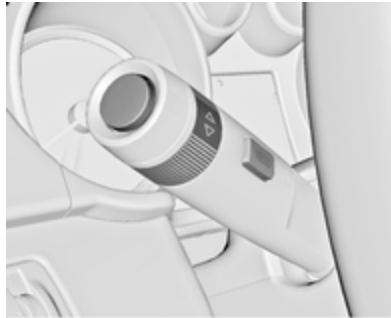

Appuyer sur **MENU** pour choisir le **Menu informations véhicule**.

Tourner la molette de réglage pour sélectionner le menu **Durée de vie restante, huile**.

Pour que le système fonctionne correctement, il doit être réinitialisé à chaque vidange de l'huile moteur. Prendre contact avec un atelier.

Appuyer sur **SET/CLR** pour réinitialiser. Pour ce faire, le contact doit être mis, mais le moteur doit être à l'arrêt.

Quand le système a calculé que la durée de vie de l'huile s'est réduite, **Vidange huile moteur nécessaire** ou un code d'avertissement apparaît

dans le centre d'informations du conducteur. Faire changer l'huile moteur et le filtre par un atelier dans un délai d'une semaine ou 500 km (selon l'échéance survenant en premier).

Centre d'informations du conducteur  
 124.

Informations sur le service  292.

## Témoins

Les témoins décrits ne se retrouvent pas sur tous les véhicules. La description s'applique à toutes les versions d'instruments. L'emplacement des témoins peut varier en fonction de l'équipement. Lors de la mise du contact, la plupart des témoins s'allument brièvement pour effectuer un test de fonctionnement.

Signification des couleurs des témoins :

- rouge : Danger, rappel important
- jaune : Avertissement, instruction, défaillance
- vert : Confirmation de mise en marche

## 114 Instruments et commandes

---

bleu : Confirmation de mise en  
marche

blanc : Confirmation de mise en  
marche



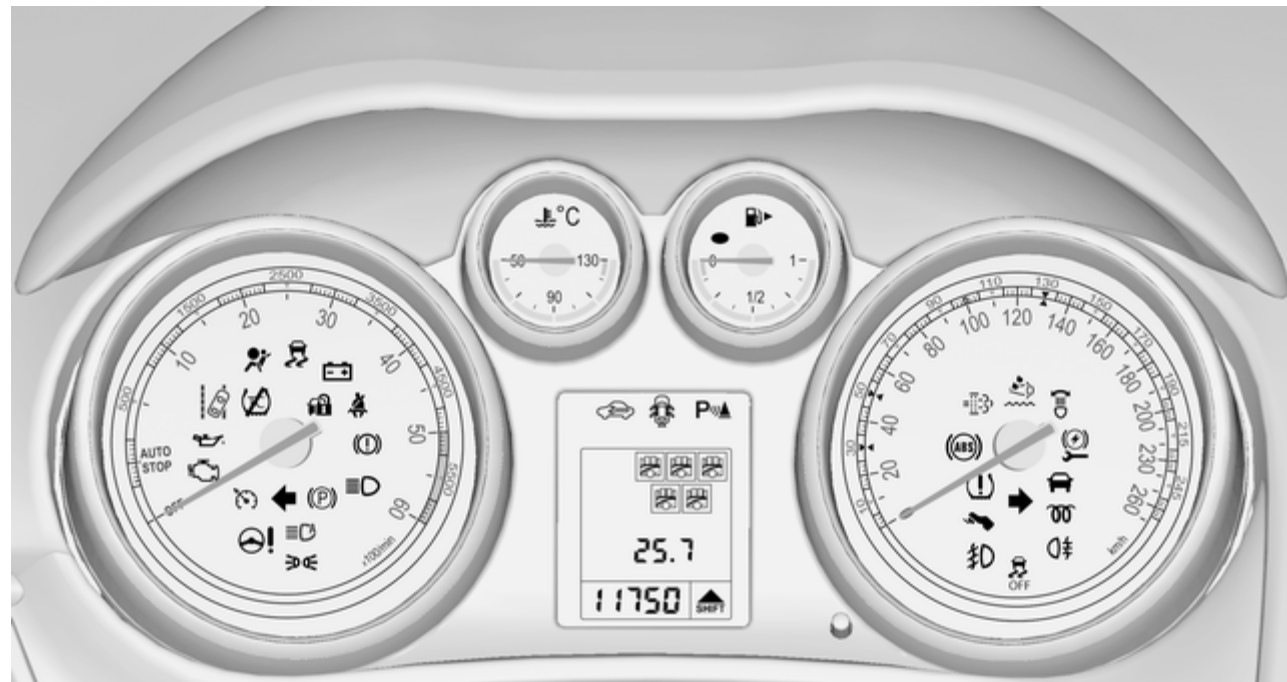



## Témoins du combiné d'instruments



























### Témoins de la console centrale



### Vue d'ensemble

-  Clignotants ↪ 117
-  Rappel de ceinture de sécurité ↪ 117
-  Airbags et rétracteurs de ceinture ↪ 118
-  Désactivation d'airbag ↪ 118
-  Système de charge ↪ 118
-  Témoin de dysfonctionnement ↪ 118

-  Prochain entretien du véhicule ↪ 119
-  Système de freinage et d'embrayage ↪ 119
-  Actionner la pédale ↪ 119
-  Frein de stationnement électrique ↪ 119
-  Défaillance du frein de stationnement électrique ↪ 119
-  Antiblocage de sécurité (ABS) ↪ 120
-  Passage au rapport supérieur ↪ 120
-  Direction assistée ↪ 120
-  Avertissement de franchissement de ligne ↪ 120
-  Aide au stationnement par ultrasons ↪ 121
-  Electronic Stability Control désactivé ↪ 121
-  Electronic Stability Control et système antipatinage ↪ 121
-  Système antipatinage désactivé ↪ 121
-  Préchauffage ↪ 121
-  Filtre à particules pour diesel ↪ 121
-  AdBlue ↪ 122
-  Système de surveillance de la pression des pneus ↪ 122
-  Pression de l'huile moteur ↪ 122
-  Niveau bas de carburant ↪ 122
-  Blocage du démarrage ↪ 123
-  Puissance réduite du moteur ↪ 123
-  Éclairage extérieur ↪ 123
-  Feux de route ↪ 123
-  Feux de route automatiques ↪ 123
-  Éclairage directionnel adaptatif ↪ 123

- ☞ Antibrouillard ⇨ 123
- ☞ Feu antibrouillard arrière ⇨ 123
- ☞ Faible niveau de liquide de lave-glace ⇨ 123
- ☞ Régulateur de vitesse ⇨ 124 / Régulateur de vitesse adaptatif ⇨ 124
- ☞ Véhicule détecté à l'avant ⇨ 124
- ☞ Porte ouverte ⇨ 124

## Clignotant

☞ s'allume ou clignote en vert.

## S'allume brièvement

Les feux de stationnement sont allumés.

## Clignotement

Les clignotants ou les feux de détresse sont activés.

Clignotement rapide : défaillance d'une ampoule de clignotant ou d'un fusible associé, défaillance d'une ampoule de clignotant de remorque.

Remplacement des ampoules ⇨ 252, fusibles ⇨ 261.

Clignotants ⇨ 157.

## Rappel de ceinture de sécurité

### Rappel de ceinture de sécurité des sièges avant

☞ pour le siège du conducteur ou le siège passager avant s'allume ou clignote rouge.

### Allumé

Après avoir mis le contact, jusqu'à ce que la ceinture soit bouclée.

### Clignotement

Après avoir démarré le moteur, pendant 100 secondes maximum, jusqu'à ce que la ceinture soit bouclée.

Attacher la ceinture de sécurité ⇨ 54.

## Statut de ceinture de sécurité des sièges arrière



☞ ou ☞ clignote ou s'allume dans le centre d'informations du conducteur.

### Allumé

Après avoir démarré le moteur pendant 35 secondes minimum, jusqu'à ce que la ceinture ait été bouclée.

Si une ceinture débouclée est bouclée pendant la conduite.

### Clignotement

Après avoir démarré, quand la ceinture n'est pas bouclée.

Attacher la ceinture de sécurité ⇨ 54.

## Airbags et rétracteurs de ceinture

 s'allume en rouge.

Lors de la mise du contact, le témoin s'allume pendant environ quatre secondes. S'il ne s'allume pas, s'il ne s'éteint pas après quatre secondes ou s'il s'allume en roulant, le système d'airbag présente une défaillance. Prendre contact avec un atelier. Les airbags et les rétracteurs de ceinture peuvent ne pas se déclencher en cas d'accident.

Des rétracteurs de ceinture ou airbags déclenchés sont signalés par le témoin  qui reste allumé.

### Attention

Faire immédiatement remédier à la cause de la défaillance par un atelier.

Rétracteurs de ceinture, systèmes d'airbags ⇨ 52, ⇨ 57.

## Désactivation d'airbag

ON  s'allume en jaune.

Il s'allume pendant environ 60 secondes après avoir mis le contact. L'airbag de passager avant est activé.

OFF  s'allume en jaune.

L'airbag de passager avant est désactivé ⇨ 62.

### Danger

Risque de blessure mortelle pour un enfant placé dans un système de sécurité pour enfant quand le l'airbag pour passager avant est activé.

Risque de blessure mortelle pour un adulte quand le l'airbag pour passager avant est désactivé.

## Système de charge

 s'allume en rouge.

S'allume lorsque le contact est mis et s'éteint peu après la mise en marche du moteur.

## S'il s'allume lorsque le moteur tourne

S'arrêter, couper le moteur. La batterie de véhicule ne se charge pas. Le refroidissement du moteur peut être interrompu. L'unité de servofrein peut cesser de fonctionner. Prendre contact avec un atelier.

## Témoin de dysfonctionnement

 s'allume ou clignote en jaune.

S'allume lorsque le contact est mis et s'éteint peu après la mise en marche du moteur.

## S'il s'allume lorsque le moteur tourne

Défaillance dans le système d'épuration des gaz d'échappement. Les valeurs des gaz d'échappement autorisées peuvent être dépassées. Prendre immédiatement contact avec un atelier.

## Il clignote lorsque le moteur tourne

Défaillance pouvant endommager le catalyseur. Relâcher l'accélérateur jusqu'à ce que le témoin cesse de clignoter. Prendre immédiatement contact avec un atelier.

## Prochain entretien du véhicule

 s'allume en jaune.

En plus, un code ou un message d'avertissement est affiché.

Le véhicule a besoin d'un entretien.

Prendre contact avec un atelier

Messages du véhicule ⇨ 131.

## Système de freinage et d'embrayage

 s'allume en rouge.

Le niveau de liquide de frein et d'embrayage est trop bas ⇨ 249.

### Attention

S'arrêter. Interrompre immédiatement le trajet. Prendre contact avec un atelier.

Il s'allume après avoir mis le contact, lorsque le frein de stationnement manuel est serré ⇨ 190.

## Actionner la pédale

 s'allume ou clignote en jaune.

## Allumé

La pédale de frein doit être enfoncée pour desserrer le frein de stationnement électrique ⇨ 190.

La pédale d'embrayage doit être enfoncée pour démarrer le moteur en mode Autostop. Système Stop/Start ⇨ 176.

## Clignotement

La pédale d'embrayage doit être relâchée pour un démarrage normal du moteur ⇨ 17, ⇨ 175.

Sur certaines versions, le message « Actionner la pédale » est affiché au centre d'informations du conducteur ⇨ 131.

## Frein de stationnement électrique

 s'allume ou clignote en rouge.

## Allumé

Le frein de stationnement électrique est serré ⇨ 190.

## Clignotement

Le frein de stationnement électrique n'est pas complètement serré ou desserré. Mettre le contact, enfoncer la pédale de frein et essayer de réinitialiser le système en desserrant puis en serrant le frein de stationnement électrique. Si  continue à clignoter, ne plus rouler et prendre contact avec un atelier.

## Défaillance du frein de stationnement électrique

 s'allume ou clignote en jaune.

## Allumé

Le frein de stationnement électrique fonctionne en mode dégradé ↗ 190.

## Clignotement

Le frein de stationnement électrique est en mode Entretien. Arrêter le véhicule, serrer puis desserrer le frein de stationnement électrique pour le réinitialiser.

### Attention

Faire immédiatement remédier à la cause de la défaillance par un atelier.

## Antiblocage de sécurité (ABS)

 s'allume en jaune.

Il s'allume pendant quelques secondes après avoir mis le contact. Le système est opérationnel dès que le témoin s'éteint.

Si le témoin ne s'éteint pas au bout de quelques secondes ou s'il s'allume en cours de route, l'ABS présente un dé-

faut. Le dispositif de freinage continue à fonctionner, mais sans régulation ABS.

Antiblocage de sécurité ↗ 189.

## Passage au rapport supérieur

 s'allume en vert comme témoin ou s'affiche en tant que symbole dans le centre d'informations du conducteur avec affichage de combiné de niveau supérieur lorsqu'il est recommandé de passer le rapport supérieur pour économiser du carburant.

Sur certains modèles, l'indication de rapport de vitesses est affichée comme une page complète sur le centre d'informations du conducteur.

Assistant de conduite EcoFlex  
↗ 136.

## Direction assistée

 s'allume en jaune.

## S'allume en cas de performance réduite de direction assistée

Une performance réduite de la direction assistée est due à la surchauffe du système. Le témoin s'éteint lorsque le système a refroidi.

Système Stop/Start ↗ 176.

## S'allume en cas de direction assistée désactivée

Dysfonctionnement de la direction assistée. Prendre contact avec un atelier.

## Avertissement de franchissement de ligne

 s'allume en vert ou clignote en jaune.

## S'allume en vert

Le système est sous tension et prêt à fonctionner.

## Clignote en jaune

Le système détecte un changement de file inattendu.

## Aide au stationnement par ultrasons

 s'allume en jaune.

Défaillance dans le système

ou

Défaillance en raison de capteurs encrassés ou couverts de givre ou de neige

ou

Interférences dues à des sources ultrasons externes. Une fois ces sources d'interférences éliminées, le système fonctionne de nouveau correctement.

Faire remédier à la cause du problème par un atelier.

Aide au stationnement à ultrasons  
 212.

## Electronic Stability Control désactivé

 s'allume en jaune.

Le système est désactivé.

## Electronic Stability Control et système antipatinage

 s'allume ou clignote en jaune.



### Allumé

Présence d'une défaillance dans le système. Il est possible de poursuivre la route. La stabilité de conduite peut toutefois être dégradée suivant l'état de la chaussée.

Faire remédier à la cause du problème par un atelier.

### Clignotement

Le système est enclenché activement. La puissance du moteur peut être réduite et le véhicule peut être légèrement freiné automatiquement.

Electronic Stability Control  192,  
Système antipatinage  192.

## Système antipatinage désactivé

 s'allume en jaune.

Le système est désactivé.

## Préchauffage

 s'allume en jaune.

Le préchauffage est activé. Il s'enclenche uniquement lorsque la température extérieure est basse.

## Filtre à particules (pour diesel)

 s'allume ou clignote en jaune.

Le filtre à particules doit être nettoyé.

Continuer à conduire jusqu'à ce que  s'éteigne. Si possible, ne pas laisser le régime moteur descendre sous la barre des 2000 tr/min.

### Allumé

Le filtre à particules est rempli. Lancer le processus de nettoyage dès que possible.

### Clignotement

Le niveau maximum de remplissage du filtre a été atteint. Lancer immédiatement le processus de nettoyage pour éviter d'endommager le moteur.

Filtre à particules (pour diesel)  
 ↪ 179, système Stop-Start ↪ 176.

## AdBlue

☼ clignote en jaune.

Le niveau d'AdBlue est bas. Faire rapidement l'appoint d'AdBlue pour éviter l'interdiction de démarrage du moteur.

AdBlue ↪ 181.

## Système de surveillance de la pression des pneus

⚠ s'allume ou clignote en jaune.

### Allumé

Perte de pression des pneus. S'arrêter immédiatement et vérifier la pression de gonflage.

### Clignotement

Défaillance dans le système ou montage d'une roue sans capteur de pression (par exemple roue de secours). Après 60 - 90 secondes, le témoin s'allume en continu. Prendre contact avec un atelier.

## Pression d'huile moteur

🛑 s'allume en rouge.

S'allume lorsque le contact est mis et s'éteint peu après la mise en marche du moteur.

### S'il s'allume lorsque le moteur tourne

#### Avertissement

La lubrification du moteur peut être interrompue. Cela peut entraîner des dégâts au moteur et/ou un blocage des roues motrices.

1. Appuyer sur l'embrayage.
2. Mettre la boîte au point mort, placer le levier sélecteur sur **N**.
3. Quitter le trafic le plus rapidement possible sans gêner les autres véhicules.
4. Couper le contact.

#### ⚠ Attention

Quand le moteur est arrêté, il faut exercer des efforts plus importants pour freiner et manœuvrer le volant. Au cours d'un Autostop, le servofrein reste opérationnel.

Ne pas ôter la clé tant que le véhicule n'est pas à l'arrêt, afin d'éviter tout enclenchement inopiné de l'antivol de direction.

Vérifier le niveau d'huile avant de prendre contact avec un atelier  
 ↪ 246.

## Niveau bas de carburant

● s'allume ou clignote en jaune.

### Allumé

Le niveau de carburant dans le réservoir est trop bas.

### Clignotement

Réserve de carburant épuisée. Faire le plein immédiatement. Ne jamais rouler jusqu'à ce que le réservoir soit vide.

Catalyseur ⇨ 180.

Purge d'air du circuit de gazole (diesel) ⇨ 251.

## Blocage de démarrage

 clignote en jaune.

Défaillance dans le système du blocage de démarrage. Le moteur ne peut pas être démarré.

## Puissance réduite du moteur

 s'allume en jaune.

La puissance du moteur est limitée. Prendre contact avec un atelier.

## Éclairage extérieur

 s'allume en vert.

Les feux extérieurs sont allumés ⇨ 149.

## Feux de route

 s'allume en bleu.

S'allume lorsque les feux de route sont allumés, pendant un appel de phares ⇨ 151, ou lorsque les feux de route sont allumés avec les feux de route automatiques ou la portée de feux intelligente ⇨ 153.

## Feux de route automatiques

 s'allume en vert.

Les feux de route automatiques ou la portée de feux intelligente sont activés ⇨ 151, ⇨ 153.

## Éclairage directionnel adaptatif

 s'allume ou clignote en jaune.

## Allumé

Défaillance dans le système.

Prendre contact avec un atelier.

## Clignotement

Le système a basculé en mode « feux de croisement symétriques ».

Le clignotement du témoin  pendant environ quatre secondes après la mise du contact rappelle que le système a été activé ⇨ 152.

Allumage automatique des feux de croisement ⇨ 150.

## Antibrouillard

 s'allume en vert.

Les phares antibrouillard sont allumés ⇨ 158.

## Feu antibrouillard arrière

 s'allume en jaune.

Le feu antibrouillard arrière est allumé ⇨ 158.

## Faible niveau de produit de lave-glace

 s'allume en jaune.

Le niveau de produit de lave-glace est faible.

Produit de lave-glace ⇨ 249.

## Régulateur de vitesse

☺ s'allume en blanc ou en vert.

### S'allume en blanc

Le système est sous tension.

### S'allume en vert

Le régulateur de vitesse est actif.

Régulateur de vitesse ↪ 195.

## Régulateur de vitesse adaptatif

☺ s'allume en blanc ou en vert.

### S'allume en blanc

Le système est sous tension.

### S'allume en vert

Le régulateur de vitesse adaptatif est actif.

Régulateur de vitesse adaptatif  
↪ 198.

## Véhicule détecté à l'avant

🚗 s'allume en vert.

Un véhicule est détecté en avant dans la même file.

Régulateur de vitesse adaptatif

↪ 198, Alerte de collision avant  
↪ 205.

## Porte ouverte

🚗 s'allume en rouge.

Une des portes ou le hayon est ouvert.

## Affichages d'information

### Centre d'informations du conducteur

Le centre d'informations du conducteur se trouve dans le combiné d'instruments, entre le compteur de vitesse et le compte-tours. Il est disponible en affichage de mi-niveau ou en affichage de combiné de niveau supérieur.

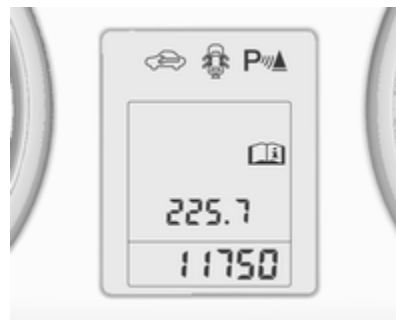

L'affichage de mi-niveau indique :

- compteur kilométrique total
- compteur kilométrique journalier

- certains témoins
- informations du véhicule
- informations sur le trajet/carburant
- messages du véhicule affichés sous forme de codes chiffrés  
⇨ 131.



Sur l'affichage de niveau supérieur-combi, les pages de menu peuvent être sélectionnées en appuyant sur **MENU** sur le levier de clignotant. Les symboles de menu sont indiqués sur la ligne supérieure de l'affichage :

- **Menu informations véhicule**
- **Menu informations trajet/carbur.**
- **ECO Menu d'informations ECO**

Certaines des fonctions affichées diffèrent selon que le véhicule roule ou est à l'arrêt. Certaines fonctions ne sont actives que si le véhicule roule. Personnalisation du véhicule ⇨ 138. Réglages mémorisés ⇨ 24.

### Sélection des menus et des fonctions

Les menus et les fonctions peuvent être sélectionnés via les boutons du levier des clignotants.



Appuyer sur **MENU** pour passer d'un menu à l'autre ou pour revenir au niveau de menu directement supérieur à partir d'un sous-menu.



Tourner la molette pour mettre une option de menu en surbrillance ou pour régler une valeur numérique.



Appuyer sur **SET/CLR** pour sélectionner une fonction ou confirmer un message.

### Menu informations véhicule

Appuyer sur **MENU** pour choisir **Menu informations véhicule** ou sur l'affichage de niveau supérieur-combi, sélectionner .

Tourner la molette pour sélectionner le sous-menu. Appuyer sur **SET/CLR** pour confirmer.

Suivre les instructions données dans les sous-menus.

Les sous-menus possibles peuvent inclure, en fonction du modèle :

- **Unité** : Les unités d'affichage peuvent être changées.
- **Pression Pneus** : Vérifie la pression de gonflage de toutes les roues lorsque le véhicule roule  $\varnothing$  270.
- **Charge du pneu** : sélectionne la catégorie de pression des pneus en fonction de la pression de gonflage des pneus réelle  $\varnothing$  270.

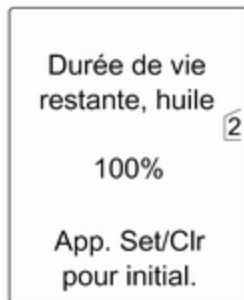

- **Durée de vie restante, huile** : Indique l'intervalle de vidange et de remplacement du filtre  $\varnothing$  112.

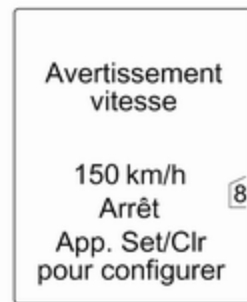

- **Avertissement vitesse** : si une vitesse prédéterminée est dépassée, un signal sonore retentira.
- **Assistant de détection des panneaux routiers** : Affiche les panneaux routiers détectés sur le tronçon de route actuel  $\varnothing$  223.

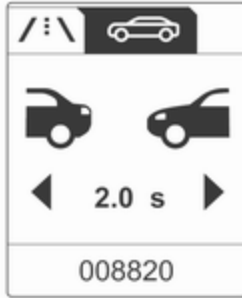

- **Suivre dist.** : Affiche la distance par rapport à un véhicule en mouvement à l'avant ↷ 209.

La sélection et l'indication peuvent être différentes selon le type d'affichage (affichage de mi-niveau et affichage de combiné de niveau supérieur).

### Menu informations trajet/carbur.

Appuyer sur **MENU** pour choisir **Menu informations trajet/carbur.** ou sélectionner **/:\** sur l'affichage de niveau supérieur-combi.

Tourner la molette pour sélectionner le sous-menu. Appuyer sur **SET/CLR** pour confirmer.



- compteur kilométrique journalier 1
- compteur kilométrique journalier 2
- vitesse numérique

Le compteur kilométrique journalier 2 et la vitesse numérique sont uniquement disponibles sur les véhicules dotés d'un affichage de combiné de niveau supérieur.

Réinitialiser le compteur kilométrique journalier en appuyant pendant quelques secondes sur **SET/CLR** sur le levier des clignotants ou en appuyant sur le bouton de réinitialisation placé

entre le compteur kilométrique journalier et le centre d'informations du conducteur, contact mis.

Plusieurs sous-menus sont disponibles sur les véhicules dotés d'un ordinateur de bord.

La sélection et l'indication peuvent être différentes selon le type d'affichage (affichage de mi-niveau et affichage de combiné de niveau supérieur).

Menu d'informations sur le trajet et le carburant, ordinateur de bord ↷ 136.

### Menu d'informations ECO

Appuyer sur **MENU** pour choisir **ECO** sur la ligne supérieure de l'affichage de niveau supérieur-combi.

Tourner la molette pour sélectionner le sous-menu. Appuyer sur **SET/CLR** pour confirmer.

Les sous-menus sont :

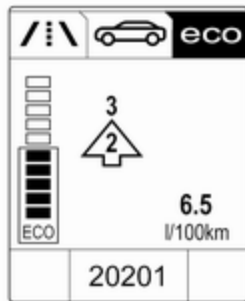

sommatation de carburant est élevée. La valeur de la consommation réel est également indiquée.

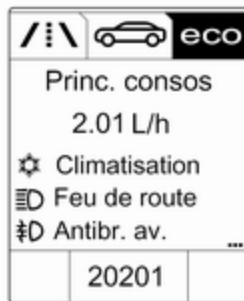

- **Princ. consos** : La liste des consommateurs de confort les plus importants actuellement activés est affichée par ordre décroissant. Le potentiel d'économie de carburant est affiché. Un consommateur arrêté disparaît de la liste et la valeur de la consommation sera mise à jour.

Dans des conditions de conduite sporadiques, le moteur va activer automatiquement la lunette arrière chauffante pour augmenter la charge du moteur. Dans ce

cas, le chauffage de la lunette arrière est indiqué comme l'un des consommateurs les plus importants, sans être activé par le conducteur.

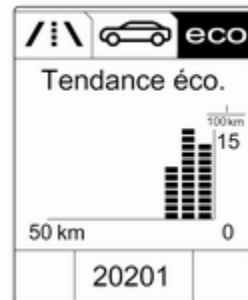

- **Tendance éco.** : Affiche le changement de la consommation moyenne sur une distance de 50 km. Les segments remplis affichent la consommation par étapes de 5 km et affichent également l'effet de la topographie ou le comportement de conduite sur la consommation de carburant.

- **Indication de rapport de vitesses** : Le rapport de vitesse actuel est indiqué à l'intérieur d'une flèche. Le chiffre ci-dessus recommande les montées en vitesse pour pouvoir économiser du carburant.

**Affichage d'index Eco** : La consommation actuelle de carburant est indiquée sur un affichage à segments. Pour une conduite économique, adapter les caractéristiques de conduite afin de garder les segments remplis dans la zone Eco. Plus de segments sont remplis et plus la con-

## Affichage d'informations graphique, affichage d'informations couleurs

Selon la configuration du véhicule, celui-ci est doté d'un affichage graphique des informations ou d'un affichage d'informations en couleur. L'affichage d'informations est situé dans le tableau de bord, au-dessus de l'Infotainment System.

### Affichage graphique des informations

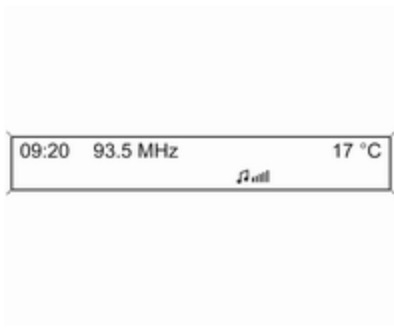

Selon l'Infotainment System, l'affichage d'informations graphique est disponible en deux versions.



20153

L'affichage d'informations graphique indique :

- l'heure ↻ 106
- la température extérieure ↻ 106
- la date ↻ 106
- Infotainment System, voir la description dans le manuel de l'Infotainment System
- les réglages de personnalisation du véhicule ↻ 138

## Affichage d'informations en couleur



L'affichage d'informations couleurs indique en couleurs :

- l'heure ↻ 106
- la température extérieure ↻ 106
- la date ↻ 106
- Infotainment System, voir la description dans le manuel de l'Infotainment System
- navigation, voir la description dans le manuel de l'Infotainment System
- caméra arrière
- les réglages du système

- les messages du véhicule  
⇨ 131
- les réglages de personnalisation du véhicule ⇨ 138

Les informations affichées et la manière dont elles sont affichées dépendent de l'équipement du véhicule et des réglages.

### Sélection des menus et des réglages

Les menus et réglages sont accessibles via l'affichage.

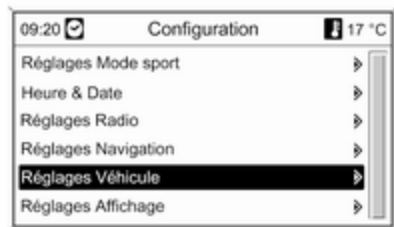

Les sélections sont effectuées via :

- les menus
- les boutons de fonction et le bouton rotatif multifonction de l'Infotainment System

### Sélection avec l'Infotainment System



Sélectionner une fonction via les boutons de l'Infotainment System. Le menu de la fonction sélectionnée est affiché.

Le bouton rotatif multifonction est utilisé pour sélectionner un élément et pour confirmer.

### Bouton multifonction

Le bouton multifonction est l'élément de commande central des menus :

#### Tourner

- pour mettre une option de menu en surbrillance
- pour régler une valeur numérique ou pour afficher une option de menu

#### Enfoncer (la bague extérieure)

- pour sélectionner ou activer l'option mise en surbrillance
- pour confirmer une valeur définie
- pour allumer/éteindre un système

#### BACK

Appuyer sur **BACK** pour :

- quitter un menu sans modifier les réglages
- revenir à un niveau de menu supérieur à partir d'un sous-menu
- supprimer le dernier caractère dans une série de caractères

Enfoncer et maintenir **BACK** pendant quelques secondes pour effacer l'ensemble de la saisie.

Personnalisation du véhicule ⇨ 138.

Réglages mémorisés ⇨ 24.

## Messages du véhicule

Les messages sont principalement affichés dans le centre d'informations du conducteur ; dans certains cas, ils s'accompagnent d'un avertissement et d'un signal sonore.

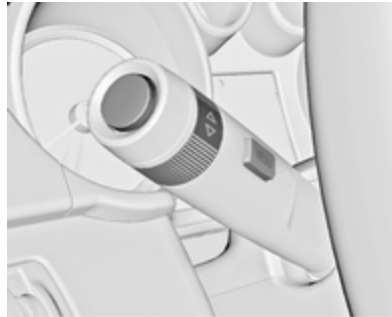

Enfoncer le bouton **SET/CLR**, **MENU** ou tourner la molette de réglage pour confirmer un message.

## Messages du véhicule sur un affichage de mi-niveau



Les messages du véhicule sont affichés sous forme de codes chiffrés.

### N° Message du véhicule

- 2 Aucune télécommande radio détectée, enfoncer la pédale d'embrayage pour redémarrer
- 4 Climatisation arrêtée
- 5 Volant bloqué

**N° Message du véhicule**

- 6 Enfoncer la pédale de frein pour desserrer le frein de stationnement électrique
- 7 Tourner le volant, couper le contact puis le remettre
- 9 Tourner le volant, redémarrer le moteur
- 12 Véhicule surchargé
- 13 Surchauffe du compresseur
- 15 Défaillance du troisième feu stop
- 16 Défaillance du feu stop
- 17 Dysfonctionnement de réglage des phares
- 18 Défaillance du feu de croisement gauche
- 19 Défaillance du feu antibrouillard arrière
- 20 Défaillance du feu de croisement droit

**N° Message du véhicule**

- 21 Défaillance du feu de position gauche
- 22 Défaillance du feu de position droit
- 23 Défaillance du feu de recul
- 24 Défaillance de l'éclairage de plaque
- 25 Défaillance du clignotant avant gauche
- 26 Défaillance du clignotant arrière gauche
- 27 Défaillance du clignotant avant droit
- 28 Défaillance du clignotant arrière droit
- 29 Vérifier les feux stop de la remorque
- 30 Vérifier le feu de recul de la remorque
- 31 Vérifier le clignotant gauche de la remorque

**N° Message du véhicule**

- 32 Vérifier le clignotant droit de la remorque
- 33 Vérifier le feu antibrouillard arrière de la remorque
- 34 Vérifier les feux arrière de la remorque
- 35 Remplacer la pile de la télécommande radio
- 48 Nettoyer le détecteur de zone d'angle mort
- 49 Avertissement de franchissement de ligne non disponible
- 53 Serrer le bouchon de remplissage de carburant
- 54 Eau dans le filtre à gazole (diesel)
- 55 Le filtre à particules est plein  
⇨ 179
- 56 Déséquilibre des pressions de gonflage sur l'essieu avant

**N° Message du véhicule**

- 57 Déséquilibre des pressions de gonflage sur l'essieu arrière
- 58 Pneus sans capteur TPMS détectés
- 59 Ouvrir puis fermer la vitre du conducteur
- 60 Ouvrir puis fermer la vitre du passager avant
- 61 Ouvrir puis fermer la vitre arrière gauche
- 62 Ouvrir puis fermer la vitre arrière droite
- 65 Tentative de vol
- 66 Maintenance de l'alarme antivol
- 67 Maintenance du blocage de direction
- 68 Maintenance de la direction assistée
- 69 Maintenance de la suspension

**N° Message du véhicule**

- 70 Maintenance du système de contrôle d'assiette
- 71 Maintenance de l'essieu arrière
- 74 Maintenance de l'AFL
- 75 Maintenance de la climatisation
- 76 Entretenir le détecteur de zone d'angle mort
- 77 Maintenance du système d'avertissement de franchissement de ligne
- 79 Appoint d'huile moteur
- 81 Maintenance de la transmission
- 82 Changer prochainement l'huile moteur
- 83 Maintenance du régulateur de vitesse adaptatif
- 84 La puissance du moteur est réduite
- 89 Entretien du véhicule sous peu

**N° Message du véhicule**

- 94 Passer en position de stationnement avant de quitter le véhicule
- 95 Maintenance d'airbag
- 128 Capot ouvert
- 134 Défaillance de l'aide au stationnement, nettoyer le pare-chocs
- 136 Entretien de l'aide au stationnement
- 145 Vérifier le niveau bas de liquide de lave-glace
- 174 Batterie du véhicule faible
- 258 Aide au stationnement désactivée

### Messages du véhicule sur un affichage de combiné de niveau supérieur



Les messages du véhicule sont affichés sous forme de textes. Suivre les instructions données dans les messages.

Le système affiche des messages relatifs aux domaines suivants :

- messages de service ;
- niveaux des liquides ;
- alarme antivol ;
- freins ;
- systèmes d'assistance au conducteur

- systèmes de contrôle de conduite ;
- limiteur de vitesse
- régulateur de vitesse ;
- régulateur de vitesse adaptatif ;
- alerte de collision avant ;
- système de freinage en cas de collision imminente ;
- systèmes d'aide au stationnement ;
- éclairage, remplacement d'ampoules ;
- éclairage directionnel adaptatif ;
- système d'essuie-glace/lave-glace ;
- portes, vitres ;
- alerte d'angle mort latéral ;
- assistant de détection des panneaux routiers ;
- avertissement de franchissement de ligne ;
- télécommande radio ;
- ceintures de sécurité ;
- systèmes d'airbags ;
- moteur et boîte de vitesses ;

- pression des pneus ;
- filtre à particules (pour diesel) ↻ 179 ;
- état de la batterie du véhicule ;
- réduction catalytique sélective, fluide d'échappement diesel (DEF), AdBlue ↻ 181

### Messages du véhicule sur l'affichage d'informations couleurs

Certains messages importants apparaissent en plus sur l'affichage d'informations couleurs. Appuyer sur le bouton multifonction pour confirmer un message. Certains messages n'apparaissent que pendant quelques secondes.

### Signaux sonores

#### Lors du démarrage du moteur ou en roulant

Un seul signal sonore se fera entendre à la fois.

Le signal sonore indiquant des ceintures de sécurité déboutées aura la priorité sur tout autre signal sonore.

- En cas de ceinture de sécurité non bouclée.
- Si une porte ou le hayon n'est pas correctement fermé lors du démarrage.
- Si une vitesse donnée est dépassée alors que le frein de stationnement est serré.
- Si le régulateur de vitesse adaptatif se désactive automatiquement.
- Si un véhicule à l'avant est approché de trop près.
- Si une vitesse programmée ou une limitation de vitesse est dépassée.
- Si un code ou un message d'avertissement apparaît sur le centre d'informations du conducteur.
- Si l'aide au stationnement détecte un objet.
- Si un changement de file inattendu se produit.

- Si la marche arrière est engagée et que le système de support arrière est déployé.
- Si le filtre à particules pour diesel a atteint son niveau de remplissage maximal.
- S'il faut faire l'appoint d'AdBlue.

### **Quand le véhicule est à l'arrêt et/ou que la porte du conducteur est ouverte**

- Avec l'éclairage extérieur allumé.

### **Pendant un Autostop**

- Lorsque la porte du conducteur est ouverte.

### **Tension de pile**

Lorsque la tension de la batterie du véhicule est faible, un message d'avertissement ou le code d'avertissement 174 s'affiche sur le centre d'informations du conducteur.

1. Arrêter immédiatement tout consommateur électrique qui n'est pas nécessaire à la sécurité lors de la conduite du véhicule, le

chauffage de siège, le chauffage de lunette par exemple, ou tout autre consommateur électrique.

2. Charger la batterie du véhicule en conduisant continuellement pendant un certain temps ou en utilisant un chargeur de batterie.

Le message d'avertissement ou le code d'avertissement s'effaceront une fois que le moteur a été démarré deux fois consécutivement sans chute de tension.

Si la batterie du véhicule ne peut pas être rechargée, faire remédier à la cause du problème par un atelier.

## Ordinateur de bord

Les menus et les fonctions peuvent être sélectionnés via les boutons du levier des clignotants ⇨ 124.



Appuyer sur **MENU** pour choisir **Menu informations trajet/carbur.** ou sélectionner  $\swarrow/\searrow$  sur l'affichage de niveau supérieur-combi.



**Menu informations trajet/carbur. sur l'affichage de niveau supérieur-combi**  
Tourner la molette pour sélectionner les sous-menus suivants :

$\swarrow/\searrow$	
1	$\swarrow/\searrow$ 1781.2 km
	$\emptyset$ 6.5 $\frac{L}{100km}$
$\emptyset$	99.6 km/h
20201	

- compteur kilométrique journalier 1
- consommation moyenne 1
- vitesse moyenne 1

$\swarrow/\searrow$	
2	$\swarrow/\searrow$ 563.2 km
	$\emptyset$ 7.8 $\frac{L}{100km}$
$\emptyset$	103.5 km/h
N	002915

- compteur kilométrique journalier 2
- consommation moyenne 2
- vitesse moyenne 2



- vitesse numérique
- autonomie
- consommation instantanée
- guidage routier

## Ordinateur de bord 1 et 2

Pour chacun des deux ordinateurs de bord, les informations telles que le compteur kilométrique, la consommation moyenne et la vitesse moyenne peuvent être réinitialisées séparément en appuyant sur **SET/CLR**, ce qui permet d'afficher les informations de parcours de différents conducteurs.



## Compteur kilométrique journalier

Le compteur kilométrique journalier affiche la distance enregistrée depuis la dernière réinitialisation.

Le compteur kilométrique journalier affiche une distance maximale de 2 000 km, puis revient à 0.

Pour réinitialiser, appuyer sur **SET/CLR** pendant quelques secondes.

## Autonomie

L'autonomie est calculée à partir du contenu du réservoir et de la consommation actuelle. L'affichage donne des valeurs moyennes.

Après avoir rajouté du carburant, l'autonomie est automatiquement mise à jour après un bref instant.

Si le niveau de carburant dans le réservoir est bas, un message apparaît sur l'affichage de combiné de niveau supérieur, si le véhicule en est doté.

Lorsqu'il est nécessaire de faire le plein immédiatement, un code d'avertissement ou un message d'avertissement s'affiche sur les véhicules dotés d'un affichage de mi-niveau ou d'un affichage de combiné de niveau supérieur.

En outre le témoin s'allume ou clignote dans la jauge à carburant 122.

## Consommation moyenne

Affichage de la consommation moyenne. La mesure peut être réinitialisée à tout moment et démarrée avec une valeur par défaut.

Pour réinitialiser, appuyer sur **SET/CLR** pendant quelques secondes.

### Consommation instantanée

Affichage de la consommation instantanée.

### Vitesse moyenne

Affichage de la vitesse moyenne. La mesure peut être redémarrée à tout moment.

Pour réinitialiser, appuyer sur **SET/CLR** pendant quelques secondes.

### Vitesse numérique

Affichage numérique de la vitesse instantanée.

### Assistant de détection des panneaux routiers

Indique les panneaux routiers détectés sur le tronçon de route actuel  
⇨ 223.

### Guidage

Outre les informations de navigation affichées sur l'affichage d'informations en couleur, un guidage est également affiché sur le centre d'informations du conducteur.

Différentes indications sur les véhicules à moteur à gaz naturel :

### Autonomie

L'autonomie est indiquée pour le mode essence et le mode gaz naturel.

Les deux modes peuvent être indiqués en combinaison.

### Consommation moyenne

La consommation moyenne est toujours indiquée dans le mode sélectionné.

Bouton de sélection de carburant  
⇨ 111.

### Consommation instantanée

La consommation instantanée est toujours indiquée dans le mode sélectionné.

Bouton de sélection de carburant  
⇨ 111.

## Personnalisation du véhicule

Le comportement du véhicule peut être personnalisé en modifiant les réglages dans l'affichage d'informations.

Certains réglages spécifiques à différents conducteurs peuvent être mémorisés individuellement dans chacune des clés du véhicule. Réglages mémorisés ⇨ 24.

Selon l'équipement du véhicule et la législation spécifique de certains pays, certaines des fonctions décrites peuvent ne pas être disponibles.

Certaines fonctions sont uniquement affichées ou activées quand le moteur tourne.

### Réglages personnalisés dans l'affichage d'informations graphique

CD 400plus/CD 400/CD 300

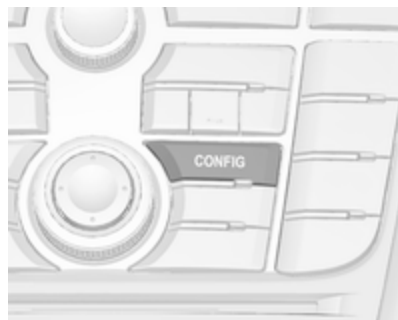

Appuyer sur **CONFIG**. Le menu **Réglages** est affiché.

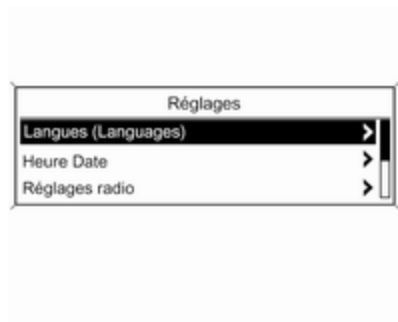

Les réglages suivants peuvent être sélectionnés en tournant et en enfonçant le bouton multifonction :

- **Réglages mode sport**
- **Langues (Languages)**
- **Heure Date**
- **Réglages radio**
- **Réglages téléphone**
- **Réglages véhicule**

Dans les sous-menus correspondants, il est possible de changer les réglages suivants :

#### Réglages mode sport

Le conducteur peut sélectionner les fonctions qui seront activées en mode Sport ↪ 193.

- **Suspension sportive** : la suspension devient plus dure.
- **Performance motopropulseur sport** : les réponses à la pédale d'accélérateur et aux changements de vitesse sont plus rapides.

- **Direction sportive** : l'assistance de la direction est réduite.
- **Rétroéclairage instr. mode sport** : change la couleur d'éclairage des instruments.

#### Langues (Languages)

Sélection de la langue désirée.

#### Heure Date

Voir Horloge ↪ 106.

#### Réglages radio

Voir le manuel de l'Infotainment System pour davantage d'informations.

#### Réglages téléphone

Voir le manuel de l'Infotainment System pour davantage d'informations.

## Réglages véhicule

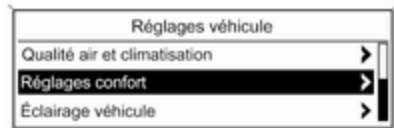

- **Qualité air et climatisation**

**Vitesse auto. ventilateur** : modifie la régulation de la soufflerie. Le réglage modifié deviendra effectif après avoir coupé, puis remis le contact.

**Mode climatisation** : active ou désactive le refroidissement chaque fois que le contact est mis ou utilise le dernier réglage choisi.

**Désembuage arrière auto.** : active automatiquement la lunette arrière chauffante.

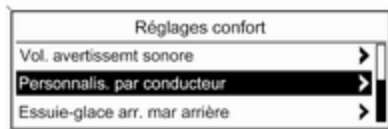

20340

- **Réglages confort**

**Vol. avertissem sonore** : change le volume des signaux sonores.

**Personnalis. par conducteur** : active ou désactive la fonction de personnalisation.

**Essuie-glace arr. mar arrière** : active ou désactive la mise en marche automatique de l'essuie-glace arrière quand la marche arrière est engagée.

- **Aide stationnement/détection colli.**

**Aide au stationnement** : active ou désactive l'aide au stationnement par ultrasons. L'activation

peut être sélectionnée avec ou sans attelage de remorque fixé.

**Préparation collision** : active ou désactive la fonction de frein automatique du véhicule dans le cas d'un danger de collision imminent. Ce qui suit est sélectionnable : le système prend en charge la commande de frein, l'avertissement par signaux sonores uniquement ou est totalement désactivé.

**Alerte angle mort de côté** : change les réglages pour le système d'alerte d'angle mort latéral.

- **Éclairage véhicule**

**Éclair. après sortie véhicule** : active ou désactive l'éclairage pour quitter le véhicule et modifie sa durée.

**Éclair. phares en déverrouill.** : active ou désactive l'éclairage d'accueil au véhicule.

- **Réglages verrouillages élec. portes**

**Verrouillage auto portes** : active ou désactive la fonction de déverrouillage automatique des

portes après l'arrêt du moteur. Active ou désactive la fonction de verrouillage automatique des portes après le démarrage du véhicule.

**Antiverr. avec porte ouverte** : active ou désactive la fonction de verrouillage automatique quand l'une des portes est ouverte.

**Verrouillage portes tempo.** : active ou désactive la fonction de verrouillage temporisé des portes.

- **Téléverr/télédéverr télé démarrage**

**Retour info télédéverrouill.** : active ou désactive la confirmation du verrouillage par les feux de détresse pendant le déverrouillage.

**Télédéverrouillage portes** : modifie la configuration du déverrouillage de la porte conducteur uniquement ou de tout le véhicule.

**Reverrouillage auto. portes** : active ou désactive la fonction de déverrouillage automatique

après déverrouillage sans ouverture du véhicule.

- **Restaurer réglages par défaut**  
**Restaurer réglages par défaut** : réinitialise tous les réglages aux réglages par défaut.

### Réglages personnalisés dans l'affichage d'informations en couleur

#### Navi 950/Navi 650/CD 600

Appuyer sur **CONFIG** sur la façade de l'Infotainment System pour entrer dans le menu Réglages de configuration.

Tourner le bouton multifonction pour faire défiler la liste vers le haut ou vers le bas. Appuyer sur le bouton multifonction (Navi 950 / Navi 650 : appuyer sur la bague extérieure) pour sélectionner un élément du menu.



- Profil du mode Sport
- Langues (Languages)
- Heure et date
- Réglages radio
- Réglages téléphone
- Réglages du système de navigation
- Afficher les paramètres
- Réglages véhicule

Dans les sous-menus correspondants, il est possible de changer les réglages suivants :

### Profil du mode Sport

- **Performance moteur sport :**  
Les réponses à la pédale d'accélérateur et aux changements de vitesse sont plus rapides.
- **Rétroéclairage instr. mode sport :**  
Change la couleur d'éclairage des instruments.
- **Suspension sport :** la suspension devient plus dure.
- **Direction sport :** l'assistance de la direction est réduite.

### Langues (Languages)

Sélection de la langue désirée.

### Heure et date

Voir le manuel de l'Infotainment System pour davantage d'informations.

### Réglages radio

Voir le manuel de l'Infotainment System pour davantage d'informations.

### Réglages téléphone

Voir le manuel de l'Infotainment System pour davantage d'informations.

### Réglages du système de navigation

Voir le manuel de l'Infotainment System pour davantage d'informations.

### Afficher les paramètres

- **Menu page d'accueil :**  
Voir le manuel de l'Infotainment System pour davantage d'informations.
- **Option caméra recul :**  
Appuyer pour régler les options de caméra arrière ↻ 221.
- **Desactiver écran :**  
Voir le manuel de l'Infotainment System pour davantage d'informations.
- **Réglages de la carte :**  
Voir le manuel de l'Infotainment System pour davantage d'informations.

### Réglages véhicule

- **Qualité air et climatisation**  
**Vitesse auto. ventilateur :** modifie la régulation de la soufflerie. Le réglage modifié deviendra effectif après avoir coupé, puis remis le contact.

**Mode climatisation :** active ou désactive le refroidissement en mettant le contact ou utilise le dernier réglage choisi.

**Désembuage automatique :** active ou désactive le désembuage automatique.

**Désembuage arrière auto. :** active automatiquement la lunette arrière chauffante.

- **Réglages confort**

**Vol. avertissement sonore :** change le volume des signaux sonores.

**Personnalisé par conducteur :** active ou désactive la fonction de personnalisation.

**Essuie-glace arr. mar arrière :** active ou désactive la mise en marche automatique de l'essuie-glace arrière quand la marche arrière est engagée.

- **Aide stationnement/détection colli.**

**Aide au stationnement :** active ou désactive les capteurs à ultrasons. L'activation peut être sélectionnée avec ou sans attelage de remorque fixé.

**Préparation automatique à la collision** : active ou désactive la fonction de frein automatique du véhicule dans le cas d'un danger de collision imminent. Ce qui suit est sélectionnable : le système prend en charge la commande de frein, l'avertissement par signaux sonores uniquement ou est totalement désactivé.

**Alerte angle mort de côté** : active ou désactive le système d'alerte d'angle mort latéral.

- **Éclairage véhicule**

**Éclair. phares en déverrouill.** : active ou désactive l'éclairage pour entrer dans le véhicule.

**Éclair. après sortie véhicule** : active ou désactive l'éclairage pour quitter le véhicule et modifie sa durée.

- **Réglages verrouillages élec. portes**

**Antiverr. avec porte ouverte** : active ou désactive la fonction de verrouillage automatique quand l'une des portes est ouverte.

**Verrouillage auto portes** : active ou désactive la fonction de déverrouillage automatique des portes après l'arrêt du moteur. Active ou désactive la fonction de verrouillage automatique des portes après le démarrage du véhicule.

**Verrouillage portes tempo.** : active ou désactive la fonction de verrouillage temporisé des portes.

- **Téléverr/télédeverr télé démarrage**

**Retour info téléverrouillage** : active ou désactive la confirmation du verrouillage par les feux de détresse pendant le verrouillage.

**Retour info télédeverrouill.** : active ou désactive la confirmation du verrouillage par les feux de détresse pendant le déverrouillage.

**Télédeverrouillage portes** : modifie la configuration du déverrouillage de la porte conducteur uniquement ou de tout le véhicule.

**Reverrouiller a Dist. Portes Débarrées** : active ou désactive la fonction de déverrouillage automatique après déverrouillage sans ouverture du véhicule.

- **Restaurer réglages par défaut** : réinitialise tous les réglages aux réglages par défaut.

## OnStar

OnStar est un assistant personnel de connectivité et de service avec un point d'accès Wi-Fi intégré. Le service OnStar est disponible 24 heures sur 24, sept jours sur sept.

### Remarque

OnStar n'est pas disponible sur tous les marchés. Pour de plus amples informations, consulter l'atelier.

### Remarque

Pour qu'elle soit disponible et opérationnelle, OnStar nécessite d'un abonnement OnStar valide et un bon fonctionnement des circuits électriques du véhicule, des services mobiles et de la liaison aux satellites GPS.

Pour activer les services OnStar et configurer un compte, appuyer sur  et parler à un conseiller.

Selon l'équipement du véhicule, les services suivants sont disponibles :

- Services d'urgence et assistance en cas de panne du véhicule
- Point d'accès Wi-Fi

- Application smartphone
- Commande à distance, par ex. localisation du véhicule, activation de l'avertisseur sonore et des éclairages, commande du système de verrouillage central
- Assistance en cas de vol de véhicule
- Diagnostics du véhicule
- Téléchargement d'itinéraire

### Remarque

Le module OnStar du véhicule est désactivé après dix jours dans cycle d'allumage. Les fonctions nécessitant une connexion de données seront de nouveau disponibles après la mise du contact.

## Boutons OnStar



### Remarque

En fonction de l'équipement, les boutons OnStar peuvent également être intégrés au rétroviseur.

### Bouton Privé

Maintenir enfoncé  jusqu'à entendre un message audio pour activer ou désactiver la transmission de la localisation du véhicule.

Appuyer sur  pour répondre à un appel ou terminer un appel avec un conseiller OnStar.

Appuyer sur  pour accéder aux réglages Wi-Fi.

**Bouton OnStar**

Appuyer sur  pour établir une connexion avec un conseiller OnStar.

**Bouton SOS**

Appuyer sur  pour établir une connexion d'urgence prioritaire avec un conseiller spécialement formé aux urgences.

**Témoin d'état**

Vert : le système est prêt.

Vert clignotant : le système est en cours d'appel.

Rouge : un problème est survenu.

Éteint : le système est éteint.

Rouge / vert clignotant pendant un court instant : la transmission de la localisation du véhicule a été désactivée.

**Services OnStar****Services d'urgence OnStar**

Les services d'urgence OnStar sont fournis par des conseillers spécialement formés aux urgences, pour les contacts, l'assistance et les informations pendant une urgence.

En cas d'urgence, y compris une panne du véhicule, une crevaison ou le réservoir de carburant vide, appuyer sur  pour parler au conseiller. Le conseiller contacte ensuite les fournisseurs de services d'urgence ou d'assistance et les dirige vers votre véhicule.

En cas d'accident avec activation des airbags ou des tendeurs de courroie, un appel d'urgence automatique est établi. Le conseiller est immédiatement connecté à votre véhicule pour lui permettre de voir si une aide est nécessaire.

**Point d'accès Wi-Fi OnStar**

Le point d'accès Wi-Fi du véhicule permet la connectivité Internet par le réseau mobile 4G/LTE.

**Remarque**

La fonction de point d'accès Wi-Fi n'est pas disponible sur tous les marchés.

Il est possible de connecter jusqu'à sept périphériques.

Pour connecter un périphérique mobile au point d'accès Wi-Fi OnStar :

1. Appuyer sur , puis sélectionner les paramètres Wi-Fi sur l'affichage d'informations. Les paramètres affichés comprennent le nom du point d'accès Wi-Fi (SSID), le mot de passe et le type de connexion.
2. Démarrer une recherche par le réseau Wi-Fi sur votre périphérique mobile.
3. Sélectionner le point d'accès de votre véhicule (SSID) lorsqu'il est répertorié.
4. Lorsque vous y êtes invité, saisissez le mot de passe sur votre périphérique mobile.

**Remarque**

Pour modifier le SSID ou le mot de passe, sélectionnez  et parlez à un conseiller OnStar ou connectez-vous à votre compte.

Pour désactiver la fonctionnalité du point d'accès Wi-Fi, appuyer sur  pour appeler un conseiller OnStar.

**Appli pour smartphone**

Avec l'appli myOpel pour smartphone, certaines fonctions du véhicule peuvent être activées via un smartphone.

Les fonctions suivantes sont disponibles :

- Verrouiller ou déverrouiller les portes.
- Actionner l'avertisseur sonore ou les feux clignotants.
- Vérifier le niveau de carburant, la durée de vie avant vidange et la pression des pneus (uniquement avec le système de surveillance de la pression des pneus).
- Envoyer une destination de navigation au véhicule, s'il est équipé d'un système de navigation intégré.
- Localiser le véhicule sur une carte.
- Gérer les paramètres Wi-Fi.

Pour activer ces fonctions, télécharger l'application dans l'app store correspondant.

**Service à distance**

Si vous le souhaitez, vous pouvez utiliser n'importe quel téléphone pour appeler un conseiller OnStar qui pourra actionner à distance des fonctions spécifiques du véhicule. Rechercher le numéro de téléphone OnStar correspondant sur notre site Internet spécifique du pays.

Les fonctions suivantes sont disponibles :

- Verrouiller ou déverrouiller les portes.
- Fournir des informations sur la localisation du véhicule.
- Actionner l'avertisseur sonore ou les feux clignotants.

**Assistance en cas de vol de véhicule**

Si un véhicule est volé, le service OnStar d'assistance en cas de vol peut aider à localiser et à récupérer le véhicule.

**Alerte en cas de vol**

Lorsque l'alarme antivol est déclenchée, une notification est envoyée à OnStar. Vous êtes ensuite informé de cet événement par un message texte ou par courriel.

Si on vous le demande, signalez le vol aux autorités et demandez une assistance OnStar en cas de vol du véhicule. Utilisez n'importe quel téléphone pour appeler un conseiller OnStar. Rechercher le numéro de téléphone OnStar correspondant sur notre site Internet spécifique du pays.

**Blocage du redémarrage à distance**

En envoyant des signaux à distance, OnStar peut bloquer le cycle d'allumage et empêcher le véhicule de redémarrer une fois qu'il a été arrêté.

**Diagnostics à la demande**

À tout moment, par exemple si le véhicule affiche un message de service, appuyer sur  pour contacter un conseiller OnStar et lui demander d'effectuer un contrôle de diagnostic en temps réel pour déterminer directement le problème. En fonction des résultats, le conseiller pourra fournir une assistance supplémentaire.

### Diagnostique mensuels du véhicule

Le véhicule transmet automatiquement des données de diagnostic à OnStar qui vous envoie un rapport mensuel par courriel, ainsi qu'à l'atelier de votre choix.

#### Remarque

La fonction de notification à l'atelier peut être désactivée dans votre compte.

Le rapport contient l'état des principaux systèmes de fonctionnement du véhicule, comme le moteur, la boîte de vitesses, les airbags, les freins antiblocage et d'autres systèmes importants. Il fournit également des informations sur les éléments de maintenance possible et la pression des pneus (uniquement avec le système de surveillance de la pression des pneus).

Pour regarder les informations plus en détails, sélectionnez le lien dans le courrier et connectez-vous à votre compte.

### Téléchargement d'itinéraire

Une destination désirée peut être téléchargée directement sur le système de navigation.

Appuyer sur  pour appeler un conseiller OnStar et décrire la destination ou le point d'intérêt.

Le conseiller OnStar peut rechercher une adresse ou un point d'intérêt et télécharger directement la destination sur le système de navigation intégré.

### Paramètres OnStar

#### Numéro d'identification personnel (NIP) OnStar

Pour avoir un accès total à tous les services OnStar, un NIP à quatre chiffres est requis. Le NIP doit être personnalisé lors de la première conversation avec un conseiller OnStar.

Pour modifier le NIP, appuyer sur  pour appeler un conseiller OnStar.

#### Données du compte

Un abonné OnStar possède un compte dans lequel toutes les données sont enregistrées. Pour deman-

der une modification des informations du compte, appuyez sur  et parlez à un conseiller OnStar ou connectez-vous à votre compte.

Si le service OnStar est utilisé sur un autre véhicule, appuyer sur  et demander que le compte soit transféré sur le nouveau véhicule.

#### Remarque

Dans tous les cas, si le véhicule est mis au rebut, vendu ou transféré d'une quelconque manière, veuillez signaler les modifications à Opel et mettre fin au service OnStar pour ce véhicule.

### Localisation de véhicule

La localisation du véhicule est transmise à OnStar lorsqu'un service est demandé ou déclenché. Un message sur l'affichage d'informations informe sur cette transmission.

Pour activer ou désactiver la transmission de la localisation du véhicule, appuyer sur  et le maintenir enfoncé jusqu'à entendre un message audio.

La désactivation est indiquée par le témoin d'état clignotant rouge et vert pendant un court instant et à chaque démarrage du véhicule.

### **Remarque**

Si la transmission de l'emplacement du véhicule est désactivée, certains services ne seront plus disponibles.

### **Remarque**

OnStar conserve toujours une connaissance de l'emplacement du véhicule en cas d'urgence.

Recherchez la politique de confidentialité dans votre compte.

### **Mises à jour du logiciel**

OnStar peut effectuer des mises à jour de logiciel à distance sans préavis ou consentement. Ces mises à jour sont destinées à renforcer ou à maintenir la sécurité ou le fonctionnement du véhicule.

Ces mises à jour peuvent concerner des problèmes de confidentialité. Recherchez la politique de confidentialité dans votre compte.

## Éclairage

<b>Feux extérieurs</b> .....	<b>149</b>
Commutateur d'éclairage .....	149
Commande automatique des feux .....	150
Feux de route .....	151
Feux de route automatiques ....	151
Appel de phares .....	152
Réglage de la portée des phares .....	152
Phares pour conduite à l'étranger .....	152
Feux de jour .....	153
Éclairage directionnel adaptatif .....	153
Feux de détresse .....	157
Clignotants de changement de direction et de file .....	157
Phares antibrouillard .....	158
Feu antibrouillard arrière .....	158
Feux de stationnement .....	159
Feux de recul .....	159
Lentilles de feu embuées .....	159
<b>Éclairage intérieur</b> .....	<b>159</b>
Commande d'éclairage du tableau de bord .....	159

Lampes de lecture .....	160
Lampes de pare-soleil .....	160
<b>Fonctions spéciales d'éclairage</b> .	<b>161</b>
Éclairage de la console centrale .....	161
Éclairage pour entrer dans le véhicule .....	161
Éclairage pour quitter le véhicule .....	161
Protection contre la décharge de la batterie .....	162

## Feux extérieurs

### Commutateur d'éclairage



Tourner le commutateur d'éclairage :



- O** : éclairage éteint
- ↔** : feux de position
- ≡D** : phares

Témoin **↔** 123.

## Commutateur d'éclairage avec commande automatique des feux





Tourner le commutateur d'éclairage :

- AUTO** : allumage automatique des feux de croisement : Les phares sont automatiquement allumés et éteints en fonction des conditions d'éclairage extérieures
-  : activation ou désactivation de la commande automatique des feux. Le commutateur revient sur **AUTO**
-  : feux de position
-  : phares

Dans le centre d'informations du conducteur avec affichage de combiné de niveau supérieur, l'état courant de la commande automatique des feux est affiché.

En mettant le contact, la commande automatique des feux est active.

Lorsque les phares sont allumés,  s'allume. Témoin  123.

### Feux arrière

Les feux arrière sont allumés simultanément avec les phares et les feux de position.

## Commande automatique des feux



Quand la fonction de commande automatique des feux est activée et que le moteur tourne, le système bascule automatiquement entre les feux de jour et les phares en fonction des conditions d'éclairage et de l'information communiquée par le système de détecteur de pluie.

Feux de jour  153.

## Allumage automatique des phares

En cas de mauvaises conditions d'éclairage, les phares s'allument automatiquement.

De plus, les phares sont allumés si les essuie-glaces de pare-brise ont effectué plusieurs battements.

## Détection de tunnel

Quand le véhicule pénètre dans un tunnel, les phares sont allumés immédiatement.

Éclairage directionnel adaptatif  
⇨ 153.

## Feux de route

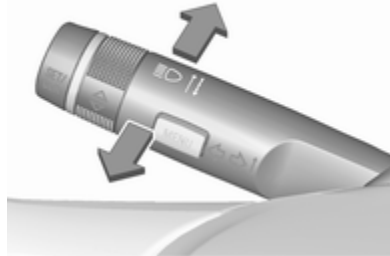

Passage des feux de croisement aux feux de route : pousser la manette vers l'avant.

Retour aux feux de croisement : pousser de nouveau la manette vers l'avant ou la tirer vers le volant.

## Feux de route automatiques

### Version avec phares halogènes

Cette fonction permet d'utiliser les feux de route comme feux principaux de conduite et quand la vitesse du véhicule est supérieure à 40 km/h.

Les feux de croisement sont enclenchés quand :

- Un capteur détecte les feux des véhicules venant en sens inverse ou qui précèdent.
- La vitesse du véhicule est inférieure à 20 km/h.
- S'il y a du brouillard ou s'il neige.
- Le véhicule se trouve en zone urbaine.

Si ces dernières conditions ne sont plus rencontrées, le système repasse en feux de route.

## Activation



Les feux de route automatiques sont allumés en poussant deux fois le levier de clignotant lorsque le véhicule roule à une vitesse supérieure à 40 km/h.

Le témoin vert  $\equiv \text{D}$  est allumé en permanence quand la fonction est activée ; le témoin bleu  $\equiv \text{D}$  s'allume quand les feux de route sont allumés. Témoin  $\equiv \text{D}$   $\rightarrow$  123.

### Désactivation

Pousser le levier de clignotant une fois. Elle est aussi désactivée quand les feux antibrouillard avant sont allumés.

Si un appel de phares est effectué alors que les feux de route sont allumés, les feux de route automatiques seront désactivés.

Si un appel de phares est effectué alors que les feux de route sont éteints, les feux de route automatiques restent activés.

Le dernier réglage des feux de route automatique restera actif lors de la prochaine mise de contact.

Feux de route automatiques avec éclairage directionnel adaptatif  $\rightarrow$  153.

### Appel de phares

Actionner l'appel de phares : tirer la manette vers le volant.

### Réglage de la portée des phares

### Réglage manuel de la portée des phares



Pour adapter la portée des phares en fonction du chargement du véhicule afin d'éviter l'éblouissement : tourner la molette  $\rightarrow$  dans la position désirée.

- 0 : Sièges avant occupés
- 1 : Tous les sièges occupés
- 2 : Tous les sièges occupés et coffre chargé
- 3 : Siège du conducteur occupé et coffre chargé

Réglage automatique et dynamique de la portée des phares  $\rightarrow$  153.

### Phares pour conduite à l'étranger

Les phares asymétriques assurent une meilleure vue du bord de la route du côté passager.

Dans les pays où le sens de circulation n'est pas le même, il est nécessaire de régler correctement les phares pour ne pas éblouir les véhicules roulant en sens inverse.

## Véhicules équipés de phares à halogène

Les phares n'ont pas besoin d'être réglés.

## Véhicules équipés de phares au xénon



1. Clé dans la serrure de contact.
2. Tirer la manette et la maintenir (appel de phares).
3. Mettre le contact.
4. Après cinq secondes environ, le témoin  commence à clignoter et un signal sonore retentit.

Témoin  ↪ 123.

À chaque fois que le contact est mis,  clignote pendant environ quatre secondes à titre de rappel.

Pour la désactivation, effectuer la même procédure que celle décrite ci-dessus. Le témoin  ne clignote pas lorsque la fonction est désactivée.

## Feux de jour

Les feux de jour augmentent la visibilité du véhicule pendant la journée.

Ils sont automatiquement allumés lorsque le contact est mis.

Si le véhicule est équipé d'une fonction de commande automatique des feux, le système bascule automatiquement entre les feux de jour et les feux de croisement/route selon les conditions d'éclairage et les informations données par le système du détecteur de pluie. Allumage automatique des feux de croisement ↪ 150.

## Éclairage directionnel adaptatif

Les fonctions d'éclairage directionnel adaptatif sont uniquement disponibles pour les phares au bixénon. La portée des phares, la répartition lumineuse et l'intensité d'éclairage sont réglées en fonction des conditions d'éclairage, de la météo ou du type de route.

Quand le commutateur d'éclairage est en position **AUTO**, toutes les fonctions d'éclairage sont disponibles.

Les fonctions suivantes sont également disponibles avec le commutateur d'éclairage en position  :

- éclairage dynamique des virages
- éclairage de changement de direction
- fonction de recul
- réglage automatique et dynamique de la portée des phares

### Éclairage pour quartier résidentiel

Activé automatiquement à basse vitesse jusqu'à 30 km/h. Le faisceau lumineux est orienté selon un angle de 8° par rapport au bord de la route.

### Éclairage en ville

Activé automatiquement à une plage de vitesse entre 40 et 55 km/h environ et quand l'éclairage public est détecté par le capteur de luminosité. La portée d'éclairage est réduite, mais répartie plus largement.

### Éclairage pour routes secondaires

Activé automatiquement dans une plage de vitesses comprises entre 55 et 115 km/h environ. Le faisceau lumineux et la luminosité sont différents à gauche et à droite.

### Éclairage pour autoroute

Activé automatiquement à une vitesse supérieure à 115 km/h environ et quand les manœuvres du volant sont réduites. Il s'enclenche après une temporisation ou bien directement si le véhicule est fortement accéléré. Le faisceau lumineux est plus long et plus brillant.

### Éclairage par mauvais temps

Activé automatiquement jusqu'à une vitesse d'environ 70 km/h quand le capteur de pluie détecte de la condensation ou quand l'essuie-glace fonctionne en continu. La portée, la répartition et l'intensité de la lumière sont régulées en fonction de la visibilité.

### Éclairage dynamique des virages



Le faisceau lumineux pivote en fonction de l'angle de braquage du volant et la vitesse, ce qui améliore l'éclairage des virages.

Témoin 123.

### Éclairage de changement de direction



Dans les virages serrés ou lors des changements de direction, en fonction de l'angle de braquage du volant ou des clignotants, un réflecteur supplémentaire, à gauche ou à droite, est activé pour éclairer la route sous un angle correct par rapport à la direction du déplacement. Il est activé jusqu'à une vitesse de 40 km/h.

Témoin 123.

## Fonction de recul

Si les phares sont allumés et que la marche arrière est engagée, les deux feux de changement de direction sont allumés. Ils restent allumés pendant les 20 secondes après avoir quitté la marche arrière ou après avoir roulé à plus de 17 km/h en marche avant.

## Feux de route automatiques

Cette fonction permet d'utiliser les feux de route comme feux principaux de conduite et quand la vitesse du véhicule est supérieure à 40 km/h.

Les feux de croisement sont enclenchés quand :

- La caméra dans le pare-brise détecte les feux des véhicules précédents ou venant en sens inverse.
- La vitesse du véhicule est inférieure à 20 km/h.
- S'il y a du brouillard ou s'il neige.
- Le véhicule se trouve en zone urbaine.

Si ces dernières conditions ne sont plus rencontrées, le système repasse en feux de route.

## Activation

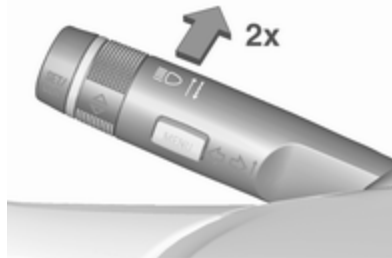

Les feux de route automatiques sont allumés en poussant deux fois le levier de clignotant lorsque le véhicule roule à une vitesse supérieure à 40 km/h.

Le témoin vert  $\equiv \text{D}$  est allumé en permanence quand la fonction est activée ; le témoin bleu  $\equiv \text{D}$  s'allume quand les feux de route sont allumés. Témoin  $\equiv \text{D}$   $\rightarrow$  123.

## Désactivation

Pousser le levier de clignotant une fois. Elle est aussi désactivée quand les feux antibrouillard avant sont allumés.

Si un appel de phares est effectué alors que les feux de route sont allumés, les feux de route automatiques seront désactivés.

Si un appel de phares est effectué alors que les feux de route sont éteints, les feux de route automatiques restent activés.

Les feux de route automatiques sont toujours actifs après avoir mis le contact.

## Portée de feux intelligente avec activation automatique des feux de route

La portée de feux intelligente utilise les propriétés des phares au xénon pour étendre la portée des feux de croisement jusqu'à 400 mètres et active également les feux de route automatiques sans éblouir ou gêner les conducteurs des véhicules roulant dans le sens inverse ou dans la circulation en avant.

Les feux de route sont désactivés et la portée de feux de croisement sera réduite afin d'éviter l'éblouissement lorsque les restrictions suivantes sont détectées par la caméra avant sur le pare-brise :

- Un véhicule à l'avant est reconnu.
- Un véhicule roulant en sens inverse est reconnu.
- Le véhicule entre en zones urbaines.
- Il y a du brouillard ou il neige.

Si ces dernières conditions ne sont plus rencontrées, le système repasse en feux de route.

Quand le système est actif, la caméra avant surveille la zone à l'avant du véhicule et procure une répartition optimale de l'éclairage pour un confort visuel optimal du conducteur dans pratiquement toutes les conditions.

La portée de feux intelligente avec activation automatique de feux de route réduit ainsi la différence entre les feux de route et les feux de croi-

sement conventionnels sans grande modification dans la portée, la répartition et l'intensité de l'éclairage.

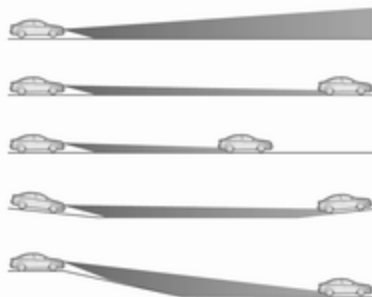

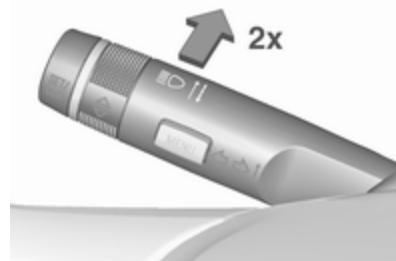

Une fonction d'évaluation topographique spéciale détecte les véhicules en avant lors de la conduite sur des pentes ou collines en reconnaissant le mouvement de l'éclairage arrière du véhicule en avant. Le système règle la hauteur de la portée de feux afin d'assurer un éclairage optimal de la route en avant sans éblouissement.

## Activation



La portée de feux intelligente et les feux de route automatiques sont activés en poussant deux fois le levier de clignotant. Ils peuvent être activés lorsque le contact est mis.

Les feux de route automatiques s'activent à une vitesse du véhicule supérieure à 40 km/h et se désactivent à une vitesse inférieure à 20 km/h. La portée de feux intelligente opère à une vitesse de véhicule supérieure à 55 km/h.

Le témoin vert  est allumé en permanence quand la fonction est activée ; le témoin bleu  s'allume quand les feux de route sont allumés automatiquement.

### Désactivation

Pousser le levier de clignotant une fois. Elle est aussi désactivée quand les feux antibrouillard avant sont allumés.

### Réglage automatique et dynamique de la portée des phares

Pour éviter d'éblouir le trafic en sens inverse, le réglage de la portée des phares est automatiquement adapté en fonction des informations d'inclinaisons mesurées sur les essieux avant et arrière, de l'accélération ou décélération et de la vitesse du véhicule.

### Défaillance dans l'éclairage directionnel adaptatif

Si le système détecte une défaillance dans le système d'éclairage directionnel adaptatif, le système adopte une position préréglée afin d'éviter l'éblouissement du trafic en sens inverse. Si cela n'est pas possible, le phare concerné sera automatiquement éteint. Dans tous les cas, un des phares restera allumé. Un avertissement est affiché dans le centre d'informations du conducteur.

### Feux de détresse





Pour les enclencher, appuyer sur .

En cas d'accident avec déploiement d'airbag, les feux de détresse sont automatiquement activés.

### Clignotants de changement de direction et de file



manette vers le  : clignotant droit  
haut  
manette vers le  : clignotant gauche  
bas

En actionnant la manette au-delà de la résistance, le clignotant de changement de direction et de file reste

enclenché en permanence. Le clignotant s'éteint automatiquement en redressant le volant.

Pour un triple clignotement, par exemple pour changer de file de circulation, pousser la manette jusqu'à sentir une résistance et la relâcher.

Lorsqu'une remorque est branchée, le clignotant clignote six fois en poussant la manette jusqu'à sentir une résistance et ensuite elle doit être relâchée.

Pour un clignotement plus long, pousser la manette jusqu'à sentir une résistance et la maintenir dans cette position.

Arrêter manuellement les clignotants en ramenant la manette dans sa position de départ.

### Phares antibrouillard



Pour les enclencher, appuyer sur **D**.

Commutateur d'éclairage en position **AUTO** : l'enclenchement des feux antibrouillard avant fera automatiquement s'allumer les phares.

### Feu antibrouillard arrière



Pour les enclencher, appuyer sur **R**.

Commutateur d'éclairage en position **AUTO** : l'enclenchement des feux antibrouillard arrière fera automatiquement s'allumer les phares.

Commutateur d'éclairage en position **R** : les feux antibrouillard arrière peuvent uniquement être allumés avec les phares antibrouillard.

Le feu antibrouillard arrière du véhicule est désactivé lorsqu'une remorque est tractée.

## Feux de stationnement



Quand le véhicule est stationné, les feux de stationnement peuvent être allumés d'un côté :

1. Couper le contact.
2. Relever à fond la manette des clignotants (feu de stationnement droit) ou l'abaisser à fond (feu de stationnement gauche).

Confirmation par signal sonore et via le témoin du clignotant correspondant.

## Feux de recul

Le feu de recul s'allume lorsque le contact est mis et que la marche arrière est engagée.

## Lentilles de feu embuées

L'intérieur du boîtier de feu peut s'embruer brièvement si le temps est humide, s'il pleut fortement ou après un lavage de voiture. La buée disparaît rapidement ; pour accélérer le processus, allumer les phares.

## Éclairage intérieur

### Commande d'éclairage du tableau de bord



La luminosité des lampes suivantes peut être réglée quand les feux extérieurs sont allumés :

- éclairage du tableau de bord
- affichage d'informations
- commutateurs et éléments de commande éclairés

Tourner la molette  et la maintenir jusqu'à ce que la luminosité souhaitée soit atteinte.

Sur les véhicules dotés d'un capteur de luminosité, la luminosité peut être réglée lorsque l'éclairage extérieur est allumé et que le capteur de luminosité détecte des conditions de nuit.

## Éclairage intérieur

Les plafonniers avant et central s'allument automatiquement en montant et descendant du véhicule et s'éteignent au bout d'un certain temps.

### Remarque

En cas d'accident avec déploiement d'airbag, les plafonniers sont automatiquement allumés.

### Plafonnier avant

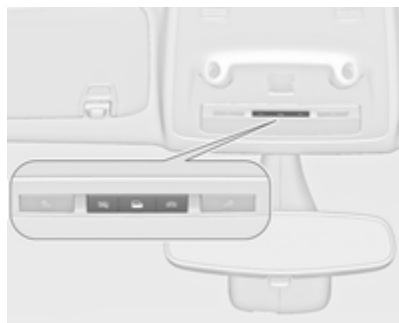

Actionner le commutateur à bascule :



: allumage et extinction automatiques

Appuyer sur ☀ :

marche



Appuyer sur ☀ :

arrêt



### Plafonniers arrière



S'allument en conjonction avec le plafonnier avant selon la position du commutateur à bascule.

## Lampes de lecture

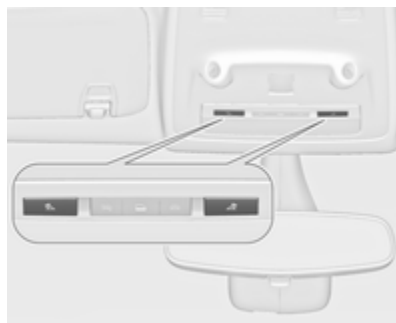

Pour les enclencher, presser ☀ et ☀ sur les lampes de courtoisie avant et arrière.

## Lampes de pare-soleil

S'allument quand le couvercle est ouvert.

## Fonctions spéciales d'éclairage

### Éclairage de la console centrale

Le spot intégré à l'éclairage intérieur s'allume quand les phares sont allumés.

### Éclairage pour entrer dans le véhicule

#### Éclairage d'accueil

Les phares, les feux arrière, l'éclairage de plaque d'immatriculation, l'éclairage du tableau de bord, les plafonniers et les tubes de lumière des portes et FlexConsole sont allumés un bref instant quand le véhicule est déverrouillé avec la télécommande radio. Cette fonction ne marche que dans l'obscurité et facilite la localisation du véhicule.

Les éclairages s'éteignent dès que la clé de contact est tournée en position 1 ↻ 174.

Cette fonction peut être activée ou désactivée dans le menu Réglages de l'affichage d'informations. Personnalisation du véhicule ↻ 138.

Les réglages peuvent être mémorisés en fonction de la clé utilisée ↻ 24.

Les lampes suivantes s'allument en plus quand la porte du conducteur est ouverte :

- éclairage de quelques commutateurs
- Centre d'informations du conducteur
- les lampes de vide-poches de porte

### Éclairage pour quitter le véhicule

Les lampes suivantes s'allument si la clé est enlevée du commutateur d'allumage :

- éclairage intérieur
- éclairage du tableau de bord (uniquement lorsqu'il fait sombre)

- tubes lumineux des portes
- éclairages de plaque d'immatriculation (éclairage de bas de caisse)

Il sera automatiquement éteint après une temporisation et sera de nouveau allumé si la porte du conducteur est ouverte.

### Éclairage de chemin

Les phares, les feux arrière et l'éclairage de plaque d'immatriculation éclairent les environs pendant une durée réglable en quittant le véhicule.

**Activation**

1. Couper le contact.
2. Retirer la clé de contact.
3. Ouvrir la porte du conducteur.
4. Tirer le levier des clignotants.
5. Fermer la porte du conducteur.

Si la porte du conducteur n'est pas fermée, la lumière s'éteint au bout de deux minutes.

En tirant le levier des clignotants lorsque la porte conducteur est ouverte, l'éclairage pour quitter le véhicule s'éteint immédiatement.

Cette fonction peut être activée ou désactivée dans le menu Réglages de l'affichage d'informations. Ce menu permet également de modifier la durée de cette fonction. Personnalisation du véhicule ⇨ 138.

Les réglages peuvent être mémorisés en fonction de la clé utilisée ⇨ 24.

**Protection contre la décharge de la batterie**

Pour éviter la décharge de la batterie du véhicule quand le contact est coupé, certaines lampes intérieures sont automatiquement arrêtées après un certain temps.

## Climatisation

<b>Systèmes de climatisation</b> .....	163
Chauffage et ventilation .....	163
Climatisation .....	164
Climatisation électronique .....	165
Chauffage auxiliaire .....	169
<b>Bouches d'aération</b> .....	170
Bouches d'aération réglables ..	170
Bouches d'aération fixes .....	170
<b>Maintenance</b> .....	171
Prise d'air .....	171
Filtre à pollens .....	171
Fonctionnement normal de la climatisation .....	171
Service .....	171

## Systèmes de climatisation

### Chauffage et ventilation



Commandes pour :

- température
- répartition de l'air
- vitesse de soufflerie
- désembuage et dégivrage



Lunette arrière chauffante  ↪ 34.

### Température

rouge : chaud  
bleu : froid

Le chauffage n'est vraiment efficace que lorsque le moteur a atteint sa température normale de fonctionnement.

### Répartition de l'air

-  : vers le pare-brise et les vitres latérales avant
-  : vers la tête via les bouches d'aération réglables
-  : vers les pieds et le pare-brise

Toutes les combinaisons sont possibles.

### Vitesse de soufflerie

Régler le débit d'air en sélectionnant la vitesse de soufflerie souhaitée.

### Désembuage et dégivrage

- Appuyer sur  : la soufflerie passe automatiquement en vitesse maximale, la répartition d'air est dirigée vers le pare-brise.
- Commutateur de température sur le niveau le plus chaud.

- Activer la lunette arrière chauffante .
- Ouvrir les bouches d'aération latérales selon les besoins et les diriger vers les vitres latérales.

## Climatisation





En plus, le système de chauffage et de ventilation, la climatisation offre les commandes pour :

-  : refroidissement
-  : recyclage d'air

Sièges chauffants  ↗ 45, volant chauffé  ↗ 103.

## Refroidissement

Appuyer sur  pour mettre le refroidissement en marche. L'activation est signalée par l'éclairage de la LED dans le bouton. Le refroidissement ne fonctionne que lorsque le moteur est en marche et que le ventilateur de commande de climatisation est en fonction.

Appuyer de nouveau sur  pour arrêter le refroidissement.

Le système de climatisation refroidit et déshumidifie l'air dès que la température extérieure est légèrement supérieure au point de gel. Il peut alors se former de la condensation qui se traduit par un écoulement sous le véhicule.

Si aucun refroidissement ou déshumidification n'est requis, désactiver le système de refroidissement pour économiser le carburant. Activer le refroidissement peut inhiber les arrêts automatiques.

Système Stop/Start  ↗ 176.

## Recyclage d'air

Appuyer sur  pour activer le mode de recyclage de l'air. L'activation est signalée par l'éclairage de la LED dans le bouton.

Appuyer sur  de nouveau pour désactiver le mode de recyclage d'air.

### Attention

Le système de recyclage d'air réduit le renouvellement de l'air intérieur. En utilisation sans refroidissement, l'humidité de l'air augmente et les vitres peuvent se recouvrir de buée. On observe une baisse de la qualité de l'air, ce qui peut se traduire par des signes de fatigue chez les passagers.

Dans des conditions d'air ambiant chaud et très humide, le pare-brise peut s'embuer de l'extérieur quand l'air froid y est dirigé. Si le pare-brise s'embue depuis l'extérieur, enclencher l'essuie-glace avant et désactiver .

## Refroidissement maximal

Ouvrir brièvement les vitres pour évacuer rapidement l'air chaud.

- Enclencher le refroidissement ☼.
- Recyclage d'air ↻ enclenché.
- Appuyer sur le commutateur de répartition d'air ↻.
- Placer le commutateur de température sur le niveau le plus froid.
- Régler la vitesse de soufflerie au maximum.
- Ouvrir toutes les bouches.

## Désembuage et dégivrage des vitres ☼



- Appuyer sur ☼ : la soufflerie passe automatiquement en vitesse maximale, la répartition d'air est dirigée vers le pare-brise.
- Commutateur de température sur le niveau le plus chaud.
- Activer la lunette arrière chauffante ☼.
- Ouvrir les bouches d'aération latérales selon les besoins et les diriger vers les vitres latérales.

## Remarque

Une pression sur ☼, quand le moteur est en marche, empêche tout arrêt automatique jusqu'à ce que le bouton ☼ soit pressé à nouveau.

Si ☼ est enfoncé lorsque le ventilateur est allumé et le moteur tourne, l'arrêt automatique sera interdit jusqu'à ce que ☼ soit à nouveau enfoncé ou que le ventilateur soit arrêté.

Si ☼ est pressé pendant un arrêt automatique du moteur, le moteur redémarre automatiquement.

Si ☼ est pressé lorsque le ventilateur est allumé et pendant un arrêt automatique du moteur, le moteur redémarre automatiquement.

Système Stop/Start ↻ 176.

## Climatisation électronique



La climatisation à zone double permet des températures de climatisation différentes entre le côté conducteur et le côté passager avant.



En mode automatique, la température, la vitesse de la soufflerie et la répartition de l'air sont réglées automatiquement.



Commandes pour :

- température du côté conducteur
- répartition de l'air
- vitesse de soufflerie
- température du côté de passager avant

-  : refroidissement
- AUTO** : mode automatique
-  : mode de recyclage d'air manuel
-  : désembuage et dégivrage

Lunette arrière chauffante  ↗ 34,  
Sièges chauffés  ↗ 45, Volant chauffé  ↗ 103.

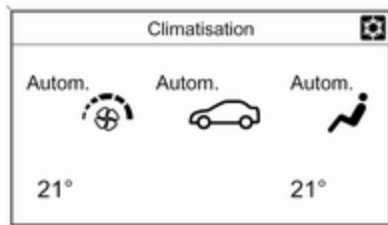

Les réglages de climatisation sont indiqués sur l'affichage graphique des informations ou, selon la version, sur l'affichage d'informations en couleur. Les modifications de réglage apparaissent brièvement sur les deux écrans, par-dessus le menu actuellement affiché.

Le système de climatisation automatique fonctionne uniquement avec le moteur en marche.

## Mode Automatique AUTO



Réglage de base en vue d'un confort maximum :

- Appuyer sur **AUTO**. L'activation est signalée par l'éclairage de la LED dans le bouton. La répartition de l'air et la vitesse de la soufflante seront réglées automatiquement.
- Ouvrir toutes les bouches d'aération pour permettre une meilleure répartition d'air en mode automatique.

- Appuyer sur  pour mettre en route le refroidissement et le désembuage en option. L'activation est signalée par l'éclairage de la LED dans le bouton.
- Régler les températures souhaitées pour le conducteur et le passager avant à l'aide des boutons rotatifs gauche et droit. La température recommandée est de 22 °C.

La régulation de la vitesse de soufflante en mode automatique peut être modifiée dans le menu **Réglages** sur l'affichage d'informations.

Personnalisation du véhicule ⇨ 138.

Toutes les bouches d'aération sont actionnées automatiquement en mode automatique. Les bouches d'aération doivent donc toujours rester ouvertes.

### Présélection de la température

La température peut être réglée à la valeur désirée dans une plage comprise entre 16 °C et 28 °C.



Si la température minimale **Lo** est réglée, le système de commande de climatisation fonctionne avec sa capacité maximale de refroidissement, si le refroidissement  est activé.



Si la température maximale **Hi** est réglée, la climatisation fonctionne avec sa capacité maximale de chauffage.

#### Remarque

Si  est activé, la réduction de la température réglée de l'habitacle peut provoquer le redémarrage du moteur à combustion à partir d'un arrêt automatique ou le blocage d'un arrêt automatique.



Système Stop/Start ⇨ 176.



### Désembuage et dégivrage des vitres

- Appuyer sur . L'activation est signalée par l'éclairage de la LED dans le bouton.
- La température et la répartition d'air se règlent automatiquement et la soufflerie fonctionne à grande vitesse.
- Activer la lunette arrière chauffante .
- Pour revenir au mode précédent : appuyer sur . Pour revenir en mode automatique : appuyer sur **AUTO**.

Le réglage du chauffage automatique de la lunette arrière peut être modifié dans le menu Réglages de l'affichage d'informations. Personnalisation du véhicule ⇨ 138.

**Remarque**

Une pression sur , quand le moteur est en marche, empêche tout arrêt automatique jusqu'à ce que le bouton  soit pressé à nouveau.

Si  est enfoncé lorsque le ventilateur est allumé et le moteur tourne, l'arrêt automatique sera interdit jusqu'à ce que  soit à nouveau enfoncé ou que le ventilateur soit arrêté.

Si  est pressé pendant un arrêt automatique du moteur, le moteur redémarre automatiquement.

Si  est pressé lorsque le ventilateur est allumé et pendant un arrêt automatique du moteur, le moteur redémarre automatiquement.

Système Stop/Start  176.

**Réglages manuels**

Les réglages de la climatisation peuvent être modifiés en actionnant les boutons et les boutons rotatifs comme suit. Une modification de réglage désactivera le mode automatique.

**Vitesse de soufflerie **

Appuyer sur le bouton inférieur pour diminuer ou sur le bouton supérieur pour augmenter la vitesse de la soufflante comme illustré. La vitesse de soufflerie est indiquée par un certain nombre de segments sur l'affichage.



Appuyer et maintenir le bouton inférieur enfoncé plus longtemps : la soufflante et le refroidissement sont arrêtés.

Appuyer et maintenir le bouton supérieur enfoncé : la soufflante fonctionne à sa vitesse maximale.

Pour revenir en mode automatique : Appuyer sur **AUTO**.

**Répartition de l'air , , **

Appuyer sur le bouton correspondant au réglage souhaité. L'activation est signalée par l'éclairage de la LED dans le bouton.

-  : vers le pare-brise et les vitres latérales avant (climatisation activée en fond pour éviter la formation de buée sur les vitres)
-  : vers la tête via les bouches d'aération réglables
-  : vers les pieds et le pare-brise

Toutes les combinaisons sont possibles.

Revenir à la répartition automatique de l'air : appuyer sur **AUTO**.

**Refroidissement **

Appuyer sur  pour mettre le refroidissement en marche. L'activation est signalée par la LED dans le bouton. Le refroidissement ne fonctionne que lorsque le moteur est en marche et que le ventilateur de commande de climatisation est en fonction.

Appuyer de nouveau sur  pour arrêter le refroidissement.

Le système de climatisation refroidit et déshumidifie (assèche) l'air à partir d'une certaine température extérieure. Il peut alors se former de la condensation qui se traduit par un écoulement sous le véhicule.

Si aucun refroidissement ou déshumidification n'est requis, désactiver le système de refroidissement pour économiser le carburant. Lorsque le système de refroidissement est coupé, le système de climatisation ne demandera aucun redémarrage du moteur pendant un Autostop. Exception : le système de dégivrage est activé et la température extérieure est supérieure à 0 °C. Système d'arrêt-démarrage ↗ 176.

L'affichage indiquera **ACON** lorsque le refroidissement est activé ou **ACOFF** lorsque le refroidissement est désactivé.

Le fonctionnement du refroidissement après démarrage du moteur peut être activé ou désactivé dans le menu Réglages de l'affichage d'informations. Personnalisation du véhicule ↗ 138.

### Mode de recyclage d'air

Appuyer sur  pour activer le mode de recyclage de l'air. L'activation est signalée par l'éclairage de la LED dans le bouton.

Appuyer de nouveau sur  pour désactiver le mode de recyclage.

#### Attention

Le système de recyclage d'air réduit le renouvellement de l'air intérieur. En utilisation sans refroidissement, l'humidité de l'air augmente et les vitres peuvent se recouvrir de buée. On observe une baisse de la qualité de l'air, ce qui peut se traduire par des signes de fatigue chez les passagers.

Dans des conditions d'air ambiant chaud et très humide, le pare-brise peut s'embuer de l'extérieur quand l'air froid y est dirigé. Si le pare-brise s'embue depuis l'extérieur, enclencher l'essuie-glace avant et désactiver .



### Réglages de base

Certains réglages peuvent être modifiés dans le menu **Réglages** de l'affichage d'informations. Personnalisation du véhicule ↗ 138.

### Chauffage auxiliaire

#### Chauffage d'appoint

Quickheat est un chauffage électrique d'appoint qui chauffe automatiquement l'habitacle plus rapidement.

## Bouches d'aération

### Bouches d'aération réglables

Au moins une des bouches d'aération doit être ouverte quand le refroidissement fonctionne.



Pour ouvrir une bouche d'aération, tourner la molette sur **I**. Régler le débit d'air venant de la bouche d'aération en tournant la molette.



Régler la direction du flux d'air en faisant basculer et pivoter les lamelles.



Pour fermer une bouche d'aération, tourner la molette sur **O**.



Les bouches d'aération pour les passagers arrière sont situées à gauche et à droite derrière les sièges avant.

#### **⚠ Attention**

Ne pas attacher d'objet aux lamelles des bouches d'aération. Risque de dommage et de blessure en cas d'accident.

### Bouches d'aération fixes

D'autres bouches d'aération se trouvent sous le pare-brise et les vitres latérales ainsi que dans les espaces pour les pieds.

## Maintenance

### Prise d'air

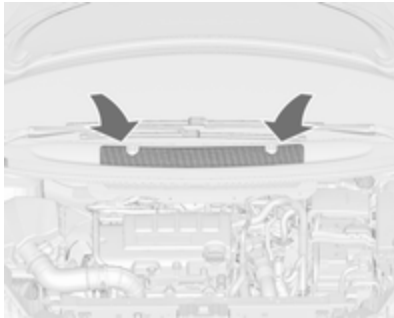

La prise d'air dans le compartiment moteur, à l'extérieur devant le pare-brise, ne doit pas être encombrée. Le cas échéant, enlever les feuilles, les saletés ou la neige.

### Filtre à pollens

Le filtre à pollen nettoie l'air provenant de l'extérieur des poussières et des particules telles que pollens et spores.

## Fonctionnement normal de la climatisation

Pour assurer un fonctionnement parfait et constant, faire fonctionner le système de refroidissement une fois par mois pendant quelques minutes, quel que soit le temps ou la saison. Le refroidissement n'est pas possible quand la température extérieure est trop basse.

## Service

Pour une performance optimale du refroidissement, il est recommandé de vérifier annuellement le système de climatisation, à partir de la troisième année de mise en circulation du véhicule, en ce compris :

- test de fonctionnement et de pression
- fonctionnement du chauffage
- vérification de l'étanchéité
- contrôle des courroies d'entraînement
- nettoyage du condenseur et purge de l'évaporateur
- contrôle des performances

# Conduite et utilisation

<b>Conseils de conduite</b> .....	<b>173</b>
Contrôle du véhicule .....	173
Direction .....	173
<b>Démarrage et utilisation</b> .....	<b>174</b>
Rodage d'un véhicule neuf .....	174
Positions de la serrure de contact .....	174
Prolongation de l'alimentation ..	174
Démarrage du moteur .....	175
Coupure d'alimentation en décélération .....	176
Système d'arrêt-démarrage .....	176
Stationnement .....	178
<b>Gaz d'échappement</b> .....	<b>179</b>
Filtre à particules (pour diesel) ..	179
Catalyseur .....	180
AdBlue .....	181
<b>Boîte automatique</b> .....	<b>185</b>
Affichage de la transmission ...	185
Lever sélecteur .....	185
Mode manuel .....	186
Programmes de conduite électronique .....	186

Défaillance .....	187
Coupure de courant .....	187
<b>Boîte manuelle</b> .....	<b>188</b>
<b>Freins</b> .....	<b>189</b>
Antiblocage de sécurité .....	189
Frein de stationnement .....	190
Assistance au freinage .....	191
Aide au démarrage en côte .....	191
<b>Systèmes de contrôle de conduite</b> .....	<b>192</b>
Système antipatinage .....	192
Electronic Stability Control .....	192
Châssis mécatronique interactif .....	193
<b>Systèmes d'assistance au conducteur</b> .....	<b>195</b>
Régulateur de vitesse .....	195
Limiteur de vitesse .....	196
Régulateur de vitesse adaptatif .....	198
Alerte de collision avant .....	205
Indication de distance vers l'avant .....	209
Freinage d'urgence actif .....	210
Aide au stationnement .....	212
Alerte d'angle mort latéral .....	219
Caméra arrière .....	221

Assistant pour les panneaux de signalisation .....	223
Avertissement de franchissement de ligne .....	226
<b>Carburant</b> .....	<b>227</b>
Carburant pour moteurs à essence .....	227
Carburant pour moteurs diesel ..	228
Carburant pour fonctionnement au gaz naturel .....	228
Carburant pour utilisation au gaz liquéfié .....	229
Faire le plein .....	231
Consommation de carburant - Émissions de CO <sub>2</sub> .....	237
<b>Attelage pour remorque</b> .....	<b>238</b>
Informations générales .....	238
Caractéristiques de conduite et conseils pour le remorquage ..	238
Emploi d'une remorque .....	238
Dispositif d'attelage .....	239
Programme de stabilité de la remorque .....	242

## Conseils de conduite

### Contrôle du véhicule

#### Ne jamais rouler avec le moteur arrêté (sauf lors d'un Autostop)

De nombreux systèmes ne fonctionneront plus dans ce cas (p. ex. le servofrein, la direction assistée). Conduire de cette façon constitue un danger pour vous et pour les autres. Tous les systèmes fonctionnent pendant un Autostop, mais l'assistance de la direction sera réduite ainsi que la vitesse du véhicule.

Système Stop/Start ⇨ 176.

#### Augmentation du ralenti

Si un chargement de batterie du véhicule est nécessaire en raison de la condition de la batterie, la puissance délivrée par l'alternateur doit être augmentée. Ceci est effectué par une augmentation du ralenti qui peut être entendue.

Sur les véhicules dotés d'un affichage combiné de niveau supérieur, un message est affiché au centre d'informations du conducteur.

#### Pédales

Afin d'empêcher le blocage de la pédale, la zone sous les pédales ne doit pas être recouverte d'un tapis.

Utiliser uniquement des tapis de sol qui se posent correctement et qui sont fixés par des dispositifs de maintien sur le côté conducteur.

#### Direction

Si la direction assistée est perdue parce que le moteur s'arrête ou en raison d'un dysfonctionnement du système, le véhicule peut être dirigé mais demande un effort plus important.

Témoin ⚠ ⇨ 120.

### Avertissement

Véhicules dotés d'une direction assistée hydraulique :

Si le volant est tourné jusqu'en butée et est maintenu dans cette position pendant plus de 15 secondes, le système de direction assistée peut être endommagé et une perte d'assistance de direction peut se produire.

## Démarrage et utilisation

### Rodage d'un véhicule neuf

Pendant les premiers déplacements, ne pas effectuer de freinage d'urgence inutile.

Au cours du premier trajet, de la fumée peut se former en raison de la cire et de l'huile qui s'évaporent du système d'échappement. Stationner le véhicule à l'air libre un moment après le premier trajet et éviter de respirer les vapeurs.

La consommation d'huile moteur et de carburant peut se révéler plus élevée et le processus de nettoyage du filtre à particules peut s'opérer plus fréquemment pendant la période de rodage. Il se peut que l'Autostop ne puisse pas être activé afin de permettre la charge de la batterie du véhicule.

Filtre à particules pour diesel ⇨ 179.

### Positions de la serrure de contact

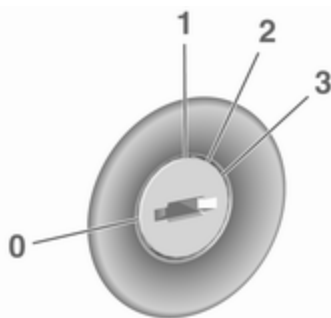

- 0 : contact coupé
- 1 : blocage de direction déverrouillé, contact coupé
- 2 : contact mis, pour moteur diesel : préchauffage
- 3 : démarrage

### Prolongation de l'alimentation

L'utilisation des systèmes électroniques suivants reste possible jusqu'à ce que la porte du conducteur soit ouverte ou encore pendant dix minutes après que le contact est coupé :

- lève-vitres électriques
- prises de courant

L'alimentation de l'Infotainment System continuera de fonctionner encore pendant 30 minutes ou jusqu'à ce que la clé soit retirée du commutateur d'allumage, qu'une porte soit ouverte ou non.

## Démarrage du moteur

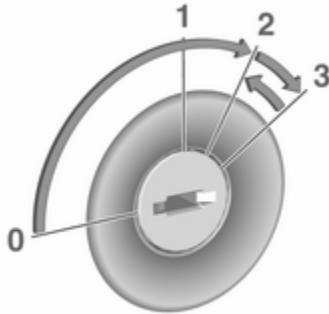

Boîte manuelle : actionner l'embrayage.

Boîte automatique : actionner le frein et déplacer le levier sélecteur en **P** ou **N**.

Ne pas accélérer.

Moteurs diesel : tourner la clé en position **2** pour le préchauffage jusqu'à ce que le témoin  s'éteigne.

Tourner brièvement la clé en position **3** et la relâcher : une procédure automatique actionne le démarreur après

un court délai jusqu'à ce que le moteur tourne, voir Commande automatique du démarreur.

Avant de redémarrer ou pour arrêter le moteur, ramener la clé de contact en position **0**.

Pendant un Autostop, enfoncer la pédale d'embrayage pour démarrer le moteur.

## Démarrage du véhicule à basses températures

Le démarrage du moteur sans chauffage auxiliaire est possible jusqu'à  $-25\text{ }^{\circ}\text{C}$  pour les moteurs diesel et  $-30\text{ }^{\circ}\text{C}$  pour les moteurs essence. Il faut juste choisir une huile moteur de viscosité adaptée, le carburant correct, effectuer les entretiens prescrits et avoir une batterie suffisamment chargée. À des températures inférieures à  $-30\text{ }^{\circ}\text{C}$ , la boîte automatique a besoin d'un temps de chauffage d'environ cinq minutes. Le levier sélecteur doit se trouver en position **P**.

## Commande automatique du démarreur

Cette fonction commande la procédure de démarrage du moteur. Le conducteur ne doit pas maintenir la clé en position **3**. Une fois lancé, le système continuera à démarrer le moteur automatiquement jusqu'à ce que ce dernier tourne. En raison de la procédure de contrôle, le moteur démarre après un court délai.

Les causes de non-démarrage du moteur peuvent être :

- Pédale d'embrayage non enfoncée (boîte manuelle) ;
- Pédale de frein non enfoncée ou levier sélecteur pas en **P** ou **N** (boîte automatique) ;
- Temps imparti écoulé.

## Réchauffement du moteur turbo

Après le lancement, le couple moteur disponible peut être réduit pendant quelques instants, notamment lorsque le moteur est froid. La limitation est destinée à permettre au système de lubrification d'assurer la protection totale du moteur.

## Coupure d'alimentation en décélération

L'alimentation en carburant est automatiquement coupée en décélération, c'est-à-dire quand le véhicule roule et qu'un rapport est engagé, mais que la pédale d'accélérateur est relâchée.

## Système d'arrêt-démarrage

Le système Stop/Start permet d'économiser du carburant et de réduire les émissions à l'échappement. Lorsque les conditions le permettent, il coupe le moteur dès que le véhicule est à l'arrêt ou à faible vitesse, par exemple, devant un feu rouge ou dans un bouchon. Il redémarre automatiquement le moteur dès que le conducteur actionne la pédale d'embrayage. Grâce à un capteur de batterie de véhicule, la fonction Autostop n'est exécutée que si la batterie du véhicule est suffisamment chargée pour assurer le redémarrage.

### Activation

Le système Stop/Start est disponible dès que le moteur démarre, le véhicule prend la route et que les conditions décrites dans cette section sont remplies.

### Désactivation



Pour désactiver le système Stop/Start manuellement, appuyer sur **eco**. La désactivation est signalée par l'extinction de la LED du bouton.

### Autostop

Lorsque le véhicule roule à faible vitesse ou à l'arrêt, activer l'Autostop comme suit :

- Enfoncer la pédale d'embrayage.
- Placer le levier sélecteur au point mort.
- Relâcher la pédale d'embrayage.

Le moteur sera coupé pendant que le contact reste mis.

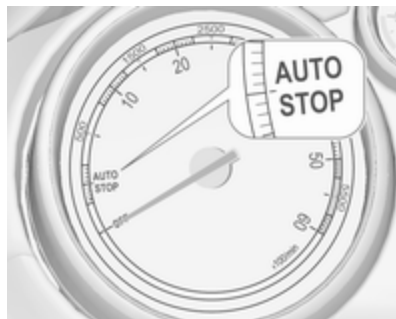

La fonction Autostop est indiquée par l'aiguille à la position **AUTOSTOP** dans le compte-tours.

Lors d'un Autostop, les performances de freinage et du chauffage sont conservées.

### Avertissement

L'assistance de direction peut être réduite pendant un Autostop.

### Conditions pour un Autostop

Le système Stop/Start vérifie si toutes les conditions suivantes sont remplies.

- Le système Stop/Start n'est pas désactivé manuellement.
- Le capot est complètement fermé.
- La porte du conducteur est fermée ou la ceinture de sécurité du conducteur est bouclée.
- La batterie du véhicule est suffisamment chargée et en bon état.
- Le moteur est chaud.
- La température de liquide de refroidissement du moteur n'est pas trop élevée.

- La température de gaz d'échappement n'est pas trop élevée, par exemple après avoir conduit le véhicule avec une charge de moteur élevée.
- La température ambiante est supérieure à -5 °C.
- Le système de commande de climatisation permet un Autostop.
- La dépression de frein est suffisante.
- La fonction d'auto-nettoyage du filtre à particules pour diesel n'est pas activée.
- Le véhicule a été conduit au moins à une vitesse de marche à pied depuis le dernier Autostop.

Sinon, l'Autostop sera interrompu.

Certains réglages du système de climatisation peuvent empêcher un Autostop. Se reporter au chapitre sur la climatisation pour obtenir des informations plus détaillées ↪ 165.

La fonction Autostop peut être interrompue immédiatement après une conduite sur autoroute.

Rodage d'un véhicule neuf ↪ 174.

### Protection contre le déchargement de la batterie du véhicule

Pour assurer le redémarrage fiable du moteur, le système Stop/Start intègre plusieurs fonctions de protection contre la décharge de la batterie.

### Mesures d'économie d'énergie

Pendant un Autostop, plusieurs équipements électriques tels que le chauffage électrique d'appoint ou le chauffage de lunette arrière sont désactivés ou commutés en mode d'économie d'énergie. La vitesse de soufflerie du système de climatisation est réduite pour économiser de l'énergie.

### Redémarrage du moteur par le conducteur

Enfoncer la pédale d'embrayage pour redémarrer le moteur.

Le démarrage du moteur est indiqué par l'aiguille sur la position de ralenti dans le compte-tours.

Si le levier sélecteur est déplacé hors de la position neutre avant d'avoir d'abord enfoncé la pédale d'embrayage, le témoin  s'allume ou un symbole apparaît dans le centre d'informations du conducteur.

Témoin  ⇨ 119.

### Redémarrage du moteur par le système Stop/Start

Le levier sélecteur doit être en position neutre pour qu'un redémarrage automatique soit possible.

Si l'une des conditions suivantes se produit pendant un Autostop, le système Stop/Start redémarrera automatiquement le moteur.

- Le système Stop/Start est désactivé manuellement.
- Le capot est ouvert.
- La ceinture de sécurité du conducteur n'est pas attachée et la porte du conducteur est ouverte.
- La température du moteur est trop basse.



- Le niveau de charge de la batterie du véhicule est inférieur au niveau défini.
- La dépression de frein est insuffisante.
- Le véhicule est conduit au moins à une vitesse de marche à pied.
- Le système de commande de climatisation demande le démarrage du moteur.
- La climatisation est activée manuellement.

Si le capot n'est pas complètement fermé, un message d'avertissement est affiché sur le centre d'informations du conducteur.

Si un accessoire électrique, par exemple un lecteur CD portable, est branché sur la prise de courant, une brève chute de tension au redémarrage du moteur peut être perçue.

## Stationnement

### Attention

- Ne pas stationner le véhicule sur une surface aisément inflammable. La température élevée du système d'échappement pourrait enflammer la surface.
- Toujours serrer le frein de stationnement. Actionner le frein de stationnement manuel sans appuyer sur le bouton de déverrouillage. Dans une pente ou dans une côte, le serrer aussi fort que possible. Enfoncer la pédale de frein en même temps pour réduire l'effort d'actionnement.  
Pour les véhicules dotés d'un frein de stationnement électrique, tirer le commutateur  pendant environ une seconde.  
Le frein de stationnement électrique est serré lorsque le témoin  s'allume ⇨ 119.
- Arrêter le moteur.

- Lorsque le véhicule est sur une route plane ou en côte, engager la première ou mettre le levier sélecteur sur la position **P** avant de retirer la clé de contact. Dans une côte, diriger les roues avant à l'opposé de la bordure du trottoir.

Lorsque le véhicule est en descente, engager la marche arrière ou mettre le levier sélecteur sur la position **P** avant de retirer la clé de contact. Diriger les roues avant vers la bordure du trottoir.

- Fermer les vitres.
- Retirer la clé de contact du commutateur d'allumage. Tourner le volant jusqu'à ce que le blocage de la direction s'enclenche (antivol).  
Sur les véhicules à boîte automatique, la clé ne s'enlève que lorsque le levier sélecteur est en position **P**.

- Verrouiller le véhicule.
- Activer l'alarme antivol.

### Remarque

En cas d'accident avec déploiement d'airbag, le moteur est automatiquement éteint si le véhicule s'arrête dans un temps prédéterminé.

## Gaz d'échappement

### Danger

Les gaz d'échappement contiennent du monoxyde de carbone incolore et inodore mais néanmoins nocif. Danger de mort en cas d'inhalation.

Si des gaz d'échappement pénètrent dans l'habitacle, ouvrir les vitres. Faire remédier à la cause de la défaillance par un atelier.

Éviter de rouler avec le coffre ouvert car des gaz d'échappement pourraient pénétrer dans le véhicule.

## Filtre à particules (pour diesel)

Le système de filtre à particules pour diesel filtre les particules de suie nocives dans les gaz d'échappement du moteur. Le système dispose d'une fonction d'autonettoyage qui s'effectue automatiquement en roulant et sans avertissement. Le filtre est

nettoyé régulièrement par combustion à haute température des particules de suie retenues. Ce procédé se fait automatiquement dans certaines conditions de conduite et peut durer jusqu'à 25 minutes. Généralement, il faut entre sept et douze minutes. Autostop n'est pas disponible et la consommation de carburant peut être plus élevée au cours de cette période. Le développement de fumées et d'odeur est normal.



Dans certaines conditions de conduite, par exemple en cas de petits trajets, le système ne peut pas se nettoyer automatiquement.

Si le nettoyage du filtre est requis et si les conditions de circulation antérieures n'ont pas permis un nettoyage automatique, cela sera signalé par le témoin . En même temps, **Filtre partic.s diesel plein Cont. à conduire** ou le code d'avertissement 55 s'affiche sur le centre d'informations du conducteur.

 s'allume quand le filtre à particules est rempli. Lancer le processus de nettoyage dès que possible.

 clignote quand le filtre à particules pour diesel a atteint son niveau de remplissage maximal. Lancer immédiatement le processus de nettoyage pour éviter d'endommager le moteur.

### Processus de nettoyage

Pour activer le processus de nettoyage, continuer à rouler et garder un régime moteur supérieur à 2000 tr/min. Si nécessaire, rétrograder. Le nettoyage du filtre à particules pour diesel est alors lancé.

Si en plus  s'allume, le nettoyage n'est pas possible. Prendre contact avec un atelier.

### Avertissement

Si le processus de nettoyage est interrompu, il y a un risque de provoquer de graves dégâts au moteur.

Le nettoyage s'opère plus rapidement lorsque le régime et la charge du moteur sont élevés.

Le témoin  s'éteint dès que l'opération d'autonettoyage est terminée.

### Catalyseur

Le catalyseur réduit la quantité de substances nocives dans les gaz d'échappement.

**Avertissement**

Des qualités de carburant autres que celles mentionnées aux pages ↻ 227, ↻ 300 pourraient endommager le catalyseur ou les composants électroniques.

L'essence non brûlée surchauffe et endommage le catalyseur. Il faut donc éviter d'utiliser excessivement le démarreur, de rouler jusqu'à ce que le réservoir soit vide et de démarrer le moteur en poussant le véhicule ou en le remorquant.

En cas de ratés, de fonctionnement irrégulier du moteur, de réduction des performances du moteur ou d'autres problèmes inhabituels, faire remédier à la cause de la défaillance dès que possible. En cas d'urgence, il est possible de continuer à rouler pendant une brève période, à faible régime et à vitesse réduite.

**AdBlue****Remarques générales**

La méthode de réduction catalytique sélective (BlueInjection) consiste à réduire considérablement les oxydes d'azote dans les émissions de gaz d'échappement. Cette méthode est atteinte en injectant un fluide d'échappement diesel (DEF) dans le système d'échappement.

La désignation de ce fluide est AdBlue®<sup>1)</sup>. Il s'agit d'un fluide non toxique, ininflammable, incolore et inodore composé de 32 % d'urée et de 68 % d'eau.

**⚠ Attention**

Éviter tout contact d'AdBlue avec les yeux ou la peau.

En cas de contact avec les yeux ou la peau, rincer à l'eau.

**Avertissement**

Éviter tout contact de la peinture avec l'AdBlue.

En cas de contact, rincer à l'eau.

AdBlue gèle à une température d'environ -11 °C. Étant donné que le véhicule est équipé d'un système de préchauffage d'AdBlue, la réduction des émissions à basses températures est assurée. Le système de préchauffage d'AdBlue fonctionne automatiquement.

**Avertissements de niveau**

La consommation d'AdBlue est d'environ 0,7 litre par 1000 km et dépend du style de conduite.

<sup>1)</sup> Marque déposée de la Verband der Automobilindustrie e.V. (VDA).



Si le niveau d'AdBlue tombe au-dessous d'une certaine valeur, un avertissement de niveau **Portée AdBlue : 2400 km** s'affiche au centre d'informations du conducteur.

Il faut effectuer un appoint d'au moins 5 litres d'AdBlue dès que possible.

La conduite est possible sans restrictions.

Si l'on ne fait pas l'appoint d'AdBlue avant une certaine distance, d'autres avertissements de niveau s'affichent au centre d'informations du conducteur en fonction du niveau d'AdBlue actuel. Par la suite, les exigences d'appoint d'AdBlue et enfin le mes-

sage d'interdiction de redémarrage du moteur sont affichés. Ces restrictions constituent une exigence légale.



Pour une autonomie d'AdBlue de 900 km, les messages d'avertissement suivants sont affichés en alternance sur le centre d'informations du conducteur :

- **Niveau AdBlue bas Remplir maintenant**
- **Imposs redém. moteur dans 900 km**

En outre, le témoin  clignote en continu et un signal sonore retentit quatre fois toutes les trois minutes.



Avant que l'interdiction de redémarrage du moteur ne soit activée, les messages d'avertissement suivants sont alternativement affichés au centre d'informations du conducteur :

- **AdBlue vide Remplir maintenant**
- **Pas redém. moteur**

En outre, le témoin  clignote en continu et un signal sonore retentit quatre fois toutes les trois minutes.

Après l'interdiction de redémarrage du moteur, le message suivant sera affiché :

**Remplir AdBlue pour démarrer véhicule.**

Pour redémarrer le moteur, le réservoir doit d'abord être rempli d'AdBlue.

### Avertissements concernant un niveau d'émissions élevé

Si les émissions d'échappement dépassent une certaine valeur, des avertissements, semblables aux avertissements d'autonomie décrits ci-dessus, seront affichés au centre d'informations du conducteur.

Des demandes de vérification du système d'échappement et, finalement, l'annonce d'une interdiction de redémarrage du moteur seront affichés. Ces restrictions constituent une exigence légale.

Consultez votre atelier pour de l'aide.

### Remplissage d'AdBlue

#### Avertissement

N'utiliser que l'AdBlue conforme aux normes européennes DIN 70 070 et ISO 22241-1.

Ne pas utiliser d'additifs.

Ne pas diluer l'AdBlue.

Autrement, le système de réduction catalytique sélective pourrait être endommagé.

#### Remarque

N'utiliser que les réservoirs d'AdBlue conçus pour le remplissage afin d'empêcher un trop-plein d'AdBlue. En outre, les vapeurs du réservoir sont capturées dans le réservoir et n'émergent pas.

Étant donné qu'AdBlue a une longévité limitée, vérifier la date d'expiration avant l'appoint.

#### Remarque

Un volume d'au moins 5 litres d'AdBlue doit être ajouté lors du remplissage. Autrement, l'appoint d'AdBlue peut ne pas être détecté par le système.

Si un remplissage d'AdBlue n'est pas correctement détecté :

1. Rouler sans arrêt pendant 10 minutes en veillant à ce que la vitesse du véhicule soit toujours supérieure à 20 km/h.
2. Si le remplissage d'AdBlue est correctement détecté, les limitations entraînées par la fourniture d'AdBlue disparaîtront.

Si le remplissage d'AdBlue n'est toujours pas détecté, prendre contact avec un atelier.

Si l'AdBlue doit être rempli à des températures inférieures à -11 °C, l'appoint d'AdBlue peut ne pas être détecté par le système. Dans ce cas, garer le véhicule dans un espace où la température ambiante est plus élevée, jusqu'à ce que l'AdBlue soit liquéfié.

#### Remarque

Lors du dévissage du capuchon de protection du goulot de remplissage, des vapeurs d'ammoniac peuvent s'échapper. Ne pas inhaler car les vapeurs ont une odeur âcre. Les vapeurs ne sont pas nocives par inhalation.

Le véhicule doit être garé sur une surface plane.

Le goulot de remplissage d'AdBlue est situé derrière la trappe à carburant.

La trappe à carburant se trouve sur le côté arrière droit du véhicule.

La trappe de réservoir ne peut être ouverte que si le véhicule est déverrouillé.

1. Enlever la clé de la serrure de contact.
2. Fermer toutes les portes pour empêcher les vapeurs d'ammoniac d'entrer dans le véhicule.
3. Tirer la trappe à carburant au niveau de la cavité et l'ouvrir  
↪ 231.



4. Dévisser le bouchon du goulot de remplissage.
5. Ouvrir réservoir d'AdBlue.
6. Monter une extrémité du flexible sur réservoir et visser l'autre extrémité sur le goulot de remplissage.
7. Lever réservoir jusqu'à ce qu'il soit vide.
8. Dévisser le flexible du goulot de remplissage.
9. Monter le capuchon protection et le tourner dans le sens des aiguilles d'une montre jusqu'à ce qu'il s'enclenche.

### Remarque

Mettre le réservoir d'AdBlue et le flexible au rebut conformément aux exigences environnementales.

### Échange d'AdBlue

Si le remplissage a été inférieur à cinq litres d'AdBlue au cours des deux dernières années, le liquide restant doit être changé, car la longévité de l'AdBlue est limitée. Prendre contact avec un atelier.

### Avertissement

La méconnaissance peut entraîner des dommages au niveau du système de réduction catalytique sélective.

## Boîte automatique

La boîte automatique permet un passage de vitesse automatique (mode automatique) ou un passage de vitesse manuel (mode manuel).

## Affichage de la transmission



Le mode ou rapport sélectionné est indiqué sur l'affichage de transmission.

## Levier sélecteur



- P** : Position de stationnement, les roues sont bloquées, à n'engager que si le véhicule est à l'arrêt et que le frein de stationnement est serré
- R** : Marche arrière, à n'engager que si le véhicule est à l'arrêt
- N** : Neutre (point mort)
- D** : Mode automatique avec tous les rapports

Le levier sélecteur est verrouillé en **P** et peut uniquement être déplacé quand le contact est mis et que la pédale de frein est enfoncée.

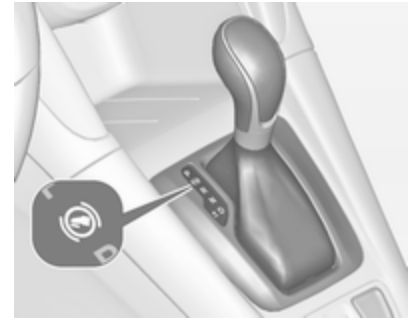

Si la pédale de frein n'est pas enfoncée, le témoin  s'allume.

Si le levier sélecteur n'est pas en **P** quand le contact est coupé, les témoins  et **P** clignotent.

Pour engager le levier sur **P** ou **R**, appuyer sur le bouton de verrouillage.

Le moteur ne peut démarrer que si le levier est en position **P** ou **N**. Quand la position **N** est sélectionnée, enfoncer la pédale de frein ou serrer le frein de stationnement avant de démarrer.

Ne pas accélérer pendant le changement de vitesse. Ne jamais actionner en même temps la pédale d'accélérateur et la pédale de frein.

Lorsqu'un rapport est sélectionné, le véhicule démarre lentement quand le frein est desserré.

### Frein moteur

Pour utiliser l'effet du frein moteur, rétrograder à temps en cas de conduite en pente, voir Mode manuel.

### Désenlisement du véhicule

L'alternance marche avant / marche arrière est uniquement autorisée si le véhicule est enlisé dans du sable, de la boue ou de la neige. Déplacer le levier sélecteur entre les positions **D** et **R** de manière répétée. Ne pas emballer le moteur et éviter toute accélération brusque.

### Stationnement

Serrer le frein de stationnement et engager le levier sur **P**.

La clé de contact ne peut être retirée que lorsque le levier sélecteur est en position **P**.

## Mode manuel



Déplacer le levier sélecteur de la position **D** vers la gauche puis vers l'avant ou l'arrière.

**+** : passer au rapport supérieur

**-** : passage au rapport inférieur

Si un rapport supérieur est engagé à trop faible vitesse ou un rapport inférieur à trop haut régime, aucun changement de vitesse n'a lieu. Ceci entraîne l'apparition d'un message dans l'affichage d'informations.

En mode manuel et à hauts régimes du moteur, la boîte de vitesses ne passe pas automatiquement à un rapport supérieur.

## Programmes de conduite électronique



- Après un démarrage à froid, le programme de température de service amène rapidement le catalyseur à la température nécessaire en augmentant le régime moteur.
- La fonction de passage automatique en position **N** met automatiquement le rapport de boîte de vitesses au point mort lorsque le véhicule est arrêté et qu'un rapport de marche avant est engagé et que la pédale de frein est enfoncée.
- Lorsque le mode **SPORT** est engagé, le changement de vitesse se fait à des régimes supérieurs (sauf quand le régulateur de vitesse est enclenché). Mode **SPORT** ⇨ 193.

- Des programmes spéciaux adaptés automatiquement les points de changement de vitesse en cas de montées ou de descentes.
- Lors du démarrage du véhicule avec des conditions de neige ou de verglas ou sur toute autre surface glissante, le module de commande de transmission électronique choisit automatiquement la vitesse la plus élevée.

### Kickdown

Si, en mode automatique, la pédale d'accélérateur est enfoncée au maximum, la boîte de vitesses passe dans un rapport inférieur, en fonction du régime moteur.

### Défaillance

En cas de défaillance, le témoin  s'allume. En plus, un numéro de code ou un message de véhicule est affiché dans le centre d'informations du conducteur. Messages du véhicule  131.

La boîte de vitesses ne change plus automatiquement. Il est possible de continuer à rouler en changeant de vitesse manuellement.

Seul le plus haut rapport est disponible. Selon la défaillance, il se peut que la 2e vitesse soit aussi disponible en mode manuel. Ne changer de vitesse que si le véhicule est à l'arrêt.

Faire remédier à la cause du problème par un atelier.

### Coupure de courant

En cas de coupure de courant, le levier sélecteur ne peut pas être déplacé hors de la position **P**. La clé de contact ne peut pas être enlevée de la serrure de contact.

Si la batterie du véhicule est déchargée, effectuer le démarrage par câble  284.

Si la batterie du véhicule n'est pas à l'origine de la défaillance, débloquer le levier sélecteur.

1. Serrer le frein de stationnement.

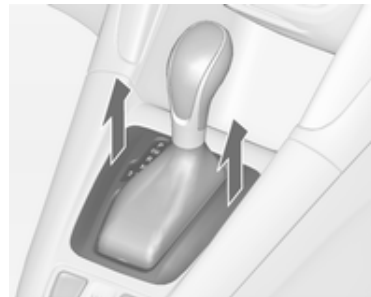

2. Dégager l'avant du garnissage du levier sélecteur de la console, le relever et le faire tourner vers la gauche.

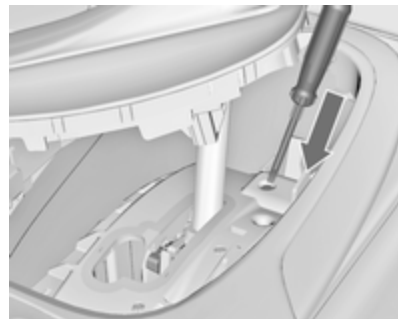

3. Introduire un tournevis aussi loin que possible dans l'ouverture et déplacer le levier sélecteur de la position **P** ou **N**. Si le levier sélecteur est à nouveau ramené en position **P** ou **N**, il sera à nouveau bloqué dans cette position. Faire corriger la cause de la coupure de courant par un atelier.
4. Reposer la garniture de levier sur la console centrale et la remonter.

## Boîte manuelle



Pour engager la marche arrière, le véhicule étant à l'arrêt, enfoncer la pédale d'embrayage, appuyer sur le bouton de déverrouillage du levier sélecteur et engager le rapport.

Si le rapport ne s'engage pas, amener le levier au point mort, relâcher la pédale d'embrayage puis débrayer à nouveau ; réessayer de passer la marche arrière.

Ne pas laisser patiner l'embrayage inutilement.

Lors de la manœuvre, enfoncer la pédale d'embrayage à fond. Ne pas utiliser la pédale comme repose-pied.

### Avertissement

Il n'est pas recommandé de conduire en gardant la main sur le levier sélecteur.

## Freins

Le système de freinage possède deux circuits indépendants l'un de l'autre.

Si un circuit de freinage est défaillant, le véhicule peut toujours être freiné grâce à l'autre circuit de freinage.

Toutefois, le freinage n'est obtenu qu'en enfonçant la pédale de frein fermement. Un effort nettement supérieur doit être exercé. La distance de freinage est plus longue qu'habituellement. Prendre contact avec un atelier avant de poursuivre votre déplacement.

Quand le moteur ne tourne pas, l'assistance du servofrein disparaît une fois que la pédale de frein a été actionnée une ou deux fois. Le freinage n'est pas réduit, mais il nécessite une force beaucoup plus grande. Il est particulièrement important de garder cela à l'esprit quand le véhicule est remorqué.

Témoin  ⇨ 119.

## Antiblocage de sécurité

L'antiblocage de sécurité (ABS) empêche que les roues ne se bloquent.

Dès qu'une roue a tendance à bloquer, l'ABS module la pression de freinage de la roue incriminée. Le véhicule peut être dirigé, même en cas de freinage d'urgence.

La régulation ABS est identifiable à la pulsation de la pédale de frein et au bruit du processus de régulation.

Afin d'obtenir un freinage optimal, enfoncer la pédale de frein à fond pendant toute la durée du freinage malgré la pulsation de la pédale de frein. Ne pas réduire la pression sur la pédale.

Avant de prendre la route, le système procède à un test de fonctionnement automatique qui pourrait être perceptible.

Témoin  ⇨ 120.

## Feux stop adaptatifs

En cas de freinage maximal, les trois feux stop clignotent pendant la durée de la régulation de l'ABS.

## Défaillance

### Attention

En cas de défaillance de l'ABS, les roues peuvent avoir tendance à se bloquer en cas de freinage brutal. Les avantages de l'ABS ne sont plus disponibles. Lors d'un freinage brutal, le véhicule ne peut plus être dirigé et peut dérapier.

Faire remédier à la cause du problème par un atelier.

## Frein de stationnement

### Frein de stationnement manuel

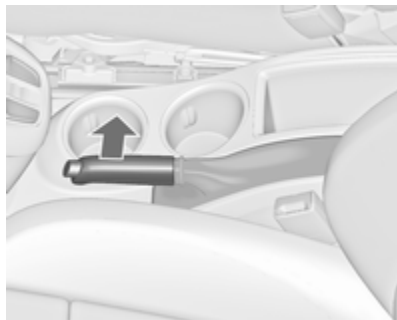

#### ⚠ Attention

Serrer toujours le frein de stationnement sans actionner le bouton de déverrouillage. Dans une pente ou dans une côte, le serrer aussi fort que possible.

Pour desserrer le frein de stationnement, soulever un peu le levier, appuyer sur le bouton de déverrouillage et abaisser complètement le levier.

Pour réduire les efforts d'actionnement du frein de stationnement, enfoncer en même temps la pédale de frein.

Témoin (Ⓢ) ⇨ 119.

### Frein de stationnement électrique



#### Serrage quand le véhicule est à l'arrêt

#### ⚠ Attention

Tirer sur le commutateur (Ⓢ) pendant environ une seconde, le frein de stationnement électrique fonctionne automatiquement avec la

force adéquate. Pour un serrage maximal, p. ex. en cas de stationnement avec une remorque ou dans une pente, tirer deux fois le commutateur (Ⓢ).

Le frein de stationnement électrique est serré lorsque le témoin (Ⓢ) s'allume ⇨ 119.

Le frein de stationnement électrique peut toujours être actionné, même avec le contact coupé.

Ne pas actionner le frein de stationnement électrique trop souvent quand le moteur ne tourne pas, car cela déchargera la batterie du véhicule.

Avant de quitter le véhicule, vérifier l'état du frein de stationnement électrique. Témoin (Ⓢ) ⇨ 119.

#### Desserrage

Mettre le contact. Garder la pédale de frein enfoncée, puis appuyer sur le commutateur (Ⓢ).

### Aide au démarrage

Véhicules avec boîte manuelle : En enfonçant la pédale d'embrayage, puis en la relâchant légèrement et en enfonçant légèrement la pédale d'accélérateur, le frein de stationnement électrique se desserre alors automatiquement. Cela n'est pas possible si l'on tire simultanément sur le commutateur (C).

Véhicules avec boîte automatique : En engageant **D** puis en enfonçant la pédale d'accélérateur, le frein de stationnement électrique se desserre alors automatiquement. Cela n'est pas possible si l'on tire simultanément sur le commutateur (C).

### Freinage dynamique en roulant

Quand le véhicule roule et que le commutateur (C) est gardé tiré, le frein de stationnement électrique décélérera le véhicule, mais ne s'appliquera pas de manière statique.

Dès que le commutateur (C) est relâché, le freinage dynamique s'arrête.

### Défaillance

Le mode de défaillance du frein de stationnement électrique est signalé par un témoin (C) et par un code chiffré ou un message affiché dans le centre d'informations du conducteur. Messages du véhicule (C) 131.

Serrer le frein de stationnement électrique : tirer et maintenir le commutateur (C) pendant plus de cinq secondes. Si le témoin (C) s'allume, le frein de stationnement électrique est serré.

Relâcher le frein de stationnement électrique : appuyer et maintenir le commutateur (C) pendant plus de deux secondes. Si le témoin (C) s'éteint, le frein de stationnement électrique est desserré.

Le témoin (C) clignote : le frein de stationnement électrique n'est pas totalement serré ou desserré. En cas de clignotement permanent, desserrer le frein de stationnement électrique, puis essayer à nouveau de le serrer.

### Assistance au freinage

Lors d'un enfoncement rapide et puissant de la pédale de frein, la force de freinage maximale (freinage d'urgence) est sollicitée automatiquement.

Maintenir une pression constante sur la pédale de frein aussi longtemps qu'un freinage maximal est nécessaire. La force de freinage maximale est automatiquement réduite quand la pédale de frein est relâchée.

### Aide au démarrage en côte

Le système aide à prévenir un recul intempestif lors d'un démarrage en côte.

Lorsque la pédale de frein est relâchée à l'arrêt dans une pente, les freins restent serrés pendant deux secondes supplémentaires. Les freins se relâchent automatiquement dès que le véhicule commence à accélérer.

L'aide au démarrage en côte n'est pas active durant un Autostop.

## Systèmes de contrôle de conduite

### Système antipatinage

Le système antipatinage (TC, Traction Control) est un composant de l'Electronic Stability Control.

Le TC améliore la stabilité de conduite lorsque c'est nécessaire, quels que soient le type de revêtement ou l'adhérence des pneus, empêchant ainsi les roues motrices de patiner.

Dès que les roues motrices commencent à patiner, la puissance délivrée par le moteur est réduite et la roue qui patine le plus est freinée individuellement. Ainsi, même sur chaussée glissante, la stabilité du véhicule est considérablement améliorée.

Le TC est fonctionnel dès que le témoin  s'éteint.

Quand le TC est actif,  clignote.

### ⚠ Attention

Ce dispositif de sécurité particulier ne doit pas vous pousser à adopter un style de conduite dangereux.

Adapter la vitesse aux conditions de circulation.

Témoin  121.

### Désactivation



Le TC peut être désactivé quand le patinage des roues est requis : appuyer sur  brièvement.

Le témoin  s'allume.

Pour réactiver le TC, appuyer à nouveau sur .

Le TC est également réactivé la prochaine fois que le contact est mis.

### Electronic Stability Control

L'Electronic Stability Control (ESC) améliore la stabilité de la conduite lorsque c'est nécessaire, quel que soit le type de surface de revêtement ou l'adhérence des pneus. Il comprend également une fonction antipatinage.

Dès que le véhicule menace de déraiper (sous-virage, survirage), la puissance du moteur est réduite et les roues sont freinées individuellement. Ainsi, même sur chaussée glissante, la stabilité du véhicule est considérablement améliorée.

L'ESC est fonctionnel dès que le témoin  s'éteint.

Quand l'ESC est actif,  clignote.

### ⚠ Attention

Ce dispositif de sécurité particulier ne doit pas vous pousser à adopter un style de conduite dangereux.

Adapter la vitesse aux conditions de circulation.

Témoin  121.

### Désactivation



Pour une conduite très sportive, l'ESC peut être désactivé : appuyer et maintenir le bouton  pendant environ cinq secondes.

Le témoin  s'allume.

Pour réactiver l'ESC, appuyer à nouveau sur . Si le système TC a été désactivé auparavant, le TC et l'ESC sont tous deux réactivés.

L'ESC est également réactivé la prochaine fois que le contact est mis.

## Châssis mécatronique interactif

### Flex Ride

Le châssis mécatronique Flex Ride permet au conducteur de sélectionner parmi trois modes de conduite :

- Mode SPORT : appuyer sur **SPORT**, la LED s'allume.
- Mode TOUR : appuyer sur **TOUR**, la LED s'allume.
- Mode normal : ni **SPORT** ni **TOUR** n'est pressé, aucune LED ne s'allume.

La désactivation des modes SPORT et TOUR s'effectue en appuyant une fois de plus sur le bouton correspondant.

Chaque mode du Flex Ride met en réseau les systèmes électroniques suivants :

- Contrôle électronique de l'amortissement
- Commande de la pédale d'accélérateur
- Commande de la direction
- Boîte automatique

### Mode Sport



Les réglages des systèmes sont adaptés à un style de conduite plus sportif :

- la suspension des amortisseurs devient plus dure pour offrir un meilleur contact avec la surface de la chaussée ;
- le moteur réagit plus rapidement à la pédale d'accélérateur ;
- l'assistance de la direction est réduite ;
- les moments de changement de rapport de la boîte automatiques ont lieu plus tardivement ;
- avec le mode SPORT activé, l'éclairage des principaux instruments passe du blanc au rouge.

### Mode TOUR



Les réglages des systèmes sont adaptés à un style de conduite plus confortable :

- la suspension des amortisseurs réagit plus mollement ;
- la pédale d'accélérateur réagit selon les réglages standard ;
- l'assistance de direction est normale ;
- les moments de changement de rapport de la boîte automatiques ont lieu de manière plus souple ;
- l'éclairage des principaux instruments est blanc.

### Mode normal

Tous les réglages des systèmes correspondent aux valeurs standard.

### Commande du mode de conduite

Au sein de chaque mode de conduite sélectionné manuellement (SPORT, TOUR ou normal), la commande de mode de conduite (DMC) détecte et analyse en permanence les caractéristiques réelles de conduite, les réactions du conducteur et l'état dynamique actif du véhicule. Si nécessaire, le module de commande de la DMC change automatiquement les réglages au sein du mode de conduite sélectionné ou, si de grandes variations sont détectées, le mode de conduite est modifié en ce qui concerne la longueur des variations.

Si, par exemple, le mode Normal est sélectionné et que la DMC détecte un style de conduite sportif, la DMC modifie plusieurs réglages du mode normal en réglages sportifs. La DMC passe en mode SPORT en cas de style de conduite très nettement sportif.

Si, par exemple, le mode TOUR est sélectionné et qu'un coup de frein soudain est nécessaire sur une route sinueuse, la DMC va détecter l'état dynamique du véhicule et va changer les réglages de la suspension en mode SPORT afin d'améliorer la stabilité du véhicule.

Quand les caractéristiques de conduite ou l'état dynamique du véhicule revient dans l'état initial, la DMC ré-établit les réglages du mode de conduite préalablement sélectionné.

### Réglages personnalisés du mode Sport

Le conducteur peut sélectionner les fonctions du mode SPORT quand **SPORT** est enfoncé. Ces réglages peuvent être modifiés dans le menu Réglages de l'affichage d'informations. Personnalisation du véhicule ↗ 138.

## Systèmes d'assistance au conducteur

### ⚠ Attention

Les systèmes d'assistance au conducteur ont été conçus pour aider le conducteur et ne remplacent absolument pas sa vigilance.

Le conducteur assume la pleine responsabilité de sa conduite.

En cas d'emploi des systèmes d'assistance au conducteur, toujours rester attentif aux conditions de circulation actuelles.

## Régulateur de vitesse

Le régulateur de vitesse peut mémoriser et maintenir des vitesses allant de 30 à 200 km/h. Descentes et montées peuvent provoquer des écarts par rapport à la vitesse mémorisée.

Pour des raisons de sécurité, le régulateur de vitesse ne peut être activé qu'après que vous ayez appuyé une

fois sur la pédale de frein. Une activation dans le premier rapport n'est pas possible.

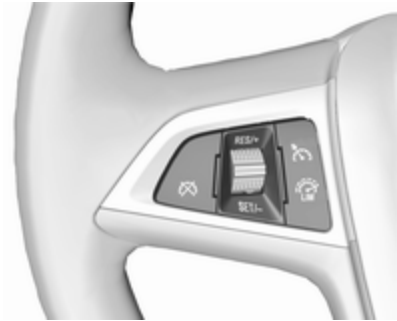

Ne pas activer le régulateur de vitesse lorsqu'une vitesse constante n'est pas conseillée.

Avec une boîte automatique, n'activer le régulateur de vitesse qu'en mode automatique.

Témoin ↗ 124.

### Mise en marche

Appuyer sur , le témoin s'allume en blanc sur le combiné d'instruments.

## Activation

Accélérer jusqu'à la vitesse désirée et tourner la molette sur **SET/-** ; la vitesse actuelle est mémorisée et maintenue. Le témoin  s'allume en vert sur le combiné d'instruments. La pédale d'accélérateur peut être relâchée.

Il est possible d'augmenter la vitesse en enfonçant la pédale d'accélérateur. Après relâchement de la pédale d'accélérateur, la vitesse mémorisée est rétablie.

Le régulateur de vitesse reste activé après un changement de vitesse.

## Augmentation de la vitesse



Avec le régulateur de vitesse activé, maintenir la molette sur **RES/+** ou la tourner brièvement plusieurs fois sur **RES/+** : la vitesse augmente en continu ou pas à pas.

En variante, accélérer jusqu'à la vitesse souhaitée et la mémoriser en tournant la molette sur **SET/-**.

## Diminution de la vitesse

Avec le régulateur de vitesse activé, maintenir la molette sur **SET/-** ou la tourner brièvement plusieurs fois sur **SET/-** : la vitesse diminue en continu ou pas à pas.

## Désactivation

Appuyer sur , le témoin  s'allume en blanc sur le combiné d'instruments. Le régulateur de vitesse est désactivé. La dernière vitesse enregistrée reste en mémoire pour une reprise ultérieure.

Désactivation automatique :



- La vitesse du véhicule est inférieure à 30 km/h environ.
- La vitesse du véhicule est supérieure à 200 km/h environ.
- La pédale de frein est actionnée.
- La pédale d'embrayage est actionnée pendant quelques secondes.
- Le levier sélecteur est en position **N**.

- Le régime moteur est dans une plage très basse.
- Le système antipatinage ou l'Electronic Stability Control est entré en fonctionnement.

## Reprise de la vitesse mémorisée

Tourner la molette sur **RES/+** à une vitesse supérieure à 30 km/h. La vitesse mémorisée sera reprise.

## Désactivation

Appuyer sur , le témoin  s'éteint sur le combiné d'instruments. La vitesse mémorisée est effacée.

Appuyer sur  pour activer le limiteur de vitesse ou couper le contact arrête également le régulateur de vitesse et efface la vitesse mémorisée.

## Limiteur de vitesse

Le limiteur de vitesse empêche le véhicule de dépasser une vitesse maximale prédéfinie.

La vitesse maximale peut être réglée à une vitesse supérieure à 25 km/h.

Le conducteur peut uniquement accélérer jusqu'à la vitesse prédéterminée. Les écarts par rapport à la vitesse limite peuvent se produire lors de la conduite du véhicule en descendant une pente.

La limitation de vitesse prédéterminée est affichée sur la ligne supérieure du centre d'informations du conducteur, lorsque le système est activé.

### Activation



Appuyer sur . Si le régulateur de vitesse adaptatif ou le régulateur de vitesse a été activé auparavant, il est

désactivé lorsque le limiteur de vitesse est activé et le témoin  s'éteint.

### Réglage de la limitation de vitesse

Lorsque le limiteur de vitesse est activé, maintenir la molette tournée sur **RES/+** ou tourner brièvement sur **RES/+** de manière répétitive jusqu'à ce que la vitesse maximale souhaitée soit affichée sur le centre d'informations du conducteur.

Une autre solution est d'accélérer jusqu'à la vitesse désirée et de tourner brièvement la molette sur **SET/-** : la vitesse actuelle est mémorisée comme la vitesse maximale. La limitation de vitesse est affichée sur le centre d'informations du conducteur.



### Changer la limitation de vitesse

Lorsque le limiteur de vitesse est activé, tourner le bouton molette sur **RES/+** pour augmenter ou sur **SET/-** pour diminuer la vitesse maximale souhaitée.

### Dépassement de la limitation de vitesse

En cas d'urgence, il est possible de dépasser la limitation de vitesse en enfonçant fermement la pédale d'accélérateur au-delà du point de résistance.

La vitesse limitée clignotera sur le centre d'informations du conducteur et un carillon se fera entendre pendant cette période.

Relâcher la pédale d'accélérateur et la fonction de limitation de vitesse est réactivée dès qu'une vitesse inférieure à la vitesse limite est atteinte.

### Désactivation

Appuyer sur  : le limiteur de vitesse est désactivé et le véhicule peut être conduit sans limitation de vitesse.

La vitesse limitée est mémorisée et un message correspondant apparaît dans le centre d'informations du conducteur.

### Reprise de la vitesse limite

Tourner la molette de réglage sur **RES/+**. La limitation de vitesse mémorisée sera reprise.

### Désactivation

Appuyer sur , l'indication de limitation de vitesse s'éteint dans le centre d'informations du conducteur. La vitesse mémorisée est effacée.

En appuyant sur  pour activer le régulateur de vitesse adaptatif ou le régulateur de vitesse, ou bien en coupant le contact, le limiteur de vitesse est également désactivé et la vitesse mémorisée est effacée.

## Régulateur de vitesse adaptatif

Le régulateur de vitesse adaptatif est une amélioration du régulateur de vitesse traditionnel avec une fonction supplémentaire permettant de maintenir une certaine distance avec le véhicule qui précède.

Le régulateur de vitesse adaptatif ralentit automatiquement le véhicule lorsqu'il approche un véhicule se déplaçant beaucoup plus lentement. Il règle alors la vitesse du véhicule pour suivre le véhicule devant à la distance vers l'avant sélectionnée. La vitesse du véhicule augmente ou diminue pour suivre le véhicule à l'avant, mais ne dépassera pas la vitesse réglée. Il peut appliquer un freinage limité avec les feux stop activés.

Le régulateur de vitesse adaptatif peut mémoriser et maintenir des vitesses supérieures à 50 km/h environ et il peut freiner automatiquement pour suivre un véhicule roulant plus lentement à l'avant jusqu'à une vitesse minimale de 30 km/h.



Le régulateur de vitesse adaptatif utilise un capteur de radar pour détecter le véhicule à l'avant. Si aucun véhicule n'est détecté dans la voie, le régulateur de vitesse adaptatif se comportera comme un régulateur de vitesse traditionnel.

Pour des raisons de sécurité, le système peut uniquement être activé après le premier enfoncement de la pédale de frein après que le contact a été mis. Une activation dans le premier rapport n'est pas possible.

Il est conseillé d'utiliser principalement le régulateur de vitesse adaptatif sur de longues routes droites, par ex. des autoroutes ou des routes de campagne avec une circulation régulière. Ne pas activer le système lorsque le maintien d'une vitesse constante n'est pas conseillé.



Témoin   124,   124.

### Attention

L'attention complète du conducteur est exigée à tout moment pendant la conduite du véhicule avec le régulateur de vitesse adaptatif. Le conducteur doit garder le contrôle constant du véhicule, car la pédale de frein, la pédale de l'accélérateur et le commutateur d'annulation ont la priorité sur toute opération du régulateur de vitesse adaptatif.

### Mise en marche



Appuyer sur  pour activer le régulateur de vitesse adaptatif. Le témoin  s'allume en blanc.

### Activation en réglant la vitesse

Le régulateur de vitesse adaptatif peut être activé entre 50 km/h et 180 km/h.

Accélérer jusqu'à la vitesse désirée et tourner la molette sur **SET/-** ; la vitesse actuelle est mémorisée et maintenue. Le témoin  s'allume en vert.



Le symbole de régulateur de vitesse adaptatif, le réglage de la distance vers l'avant et la vitesse réglée sont affichés sur la ligne supérieure du centre d'informations du conducteur.

La pédale d'accélérateur peut être relâchée. Le régulateur de vitesse adaptatif reste activé après un changement de vitesse.

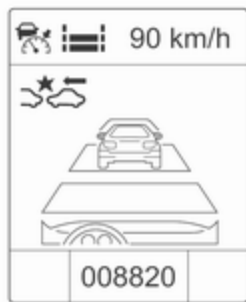

### Annulation de la vitesse réglée

Il est toujours possible de conduire à des vitesses plus élevées que la vitesse réglée sélectionnée en appuyant sur la pédale de l'accélérateur. Lorsque la pédale de frein est relâchée, le véhicule revient à la distance souhaitée si un véhicule plus lent est à l'avant. Sinon, il revient sur la vitesse mémorisée.

Une fois que le système est activé, le régulateur de vitesse adaptatif ralentit ou freine s'il détecte un véhicule à l'avant qui est plus lent ou plus proche que la distance vers l'avant souhaitée.

### ⚠ Attention

Une accélération de la part du conducteur désactive le freinage automatique par le système. Ceci est indiqué par un avertissement apparaissant dans le Centre d'informations du conducteur.

### Augmentation de la vitesse

Avec le régulateur de vitesse adaptatif activé, maintenir le bouton molette tourné sur **RES/+** : augmente la vitesse continuellement en grands incréments, ou activer à plusieurs reprises **RES/+** : augmente la vitesse en petits incréments.

Si avec le régulateur de vitesse adaptatif activé, le véhicule est conduit plus rapidement que la vitesse souhaitée, par ex. après avoir enfoncé la pédale d'accélérateur, la vitesse actuelle peut être mémorisée et maintenue en tournant la molette sur **SET/-**.

### Diminution de la vitesse

Avec le régulateur de vitesse adaptatif activé, maintenir le bouton molette tourné sur **SET/-** : diminue la vitesse continuellement en grands incréments, ou activer à plusieurs reprises **SET/-** : diminue la vitesse en petits incréments.

Si avec le régulateur de vitesse adaptatif activé, le véhicule est conduit plus lentement que la vitesse souhaitée, par ex. à cause d'un véhicule plus lent devant, alors la vitesse actuelle peut être mémorisée et maintenue en tournant la molette sur **SET/-**.

### Reprise de la vitesse mémorisée

Si le système est en marche, mais n'est pas actif, tourner alors le bouton molette sur **RES/+** à une vitesse supérieure à 50 km/h pour reprendre la vitesse mémorisée.



### Réglage de distance vers l'avant

Lorsque le régulateur de vitesse adaptatif détecte un véhicule se déplaçant plus lentement dans la voie, il

réglera la vitesse du véhicule pour maintenir la distance vers l'avant sélectionnée par le conducteur.

La distance vers l'avant peut être réglée sur proche, moyen, ou éloigné.



Appuyer sur , le réglage actuel est affiché sur le centre d'informations du conducteur. Appuyer de nouveau sur  pour changer la distance vers l'avant. Le réglage est également affiché sur la ligne supérieure du centre d'informations du conducteur.

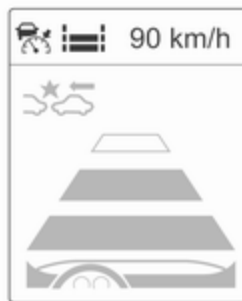

La distance vers l'avant sélectionnée est indiquée par les barres de distance remplies sur la page du régulateur de vitesse adaptatif.

Il est à noter que le réglage de distance à l'avant est partagé avec le réglage de sensibilité de l'alerte de collision avant.

Exemple : Si le réglage 3 (éloigné) est sélectionné, alors le conducteur est averti plus tôt d'une collision possible, il en est de même si le régulateur de vitesse adaptatif est inactif ou arrêté.

### ⚠ Attention

Le conducteur endosse la pleine responsabilité de la distance de suivi en se basant sur les conditions de visibilité, météorologiques et de circulation. La distance de suivi doit être réglée ou le système doit être désactivé selon les besoins en fonction des conditions existantes.

### Détection d'un véhicule à l'avant



Le témoin de « véhicule à l'avant » allumé en vert  est affiché sur le compteur de vitesse lorsque le système détecte un véhicule sur la voie de circulation.

Si ce symbole n'apparaît pas, ou n'apparaît que brièvement, le régulateur de vitesse adaptatif ne réagira pas aux véhicules qui précèdent.

### Désactivation

Le régulateur de vitesse adaptatif est désactivé par le conducteur lorsque :

-  est pressé.
- La pédale de frein est enfoncée.
- La pédale d'embrayage est enfoncée pendant plus de quatre secondes.
- Le levier sélecteur de la boîte automatique est déplacé sur **N**.

Le système est également automatiquement désactivé lorsque :

- Le véhicule ralentit à une vitesse inférieure à 45 km/h ou accélère à une vitesse supérieure à 190 km/h.

- Le système antipatinage est opéré pendant plus de 20 secondes.
- Le dispositif Electronic Stability Control fonctionne.
- Il n'y a pas de circulation et rien n'est détecté sur les côtés de la route pendant plusieurs minutes. Dans ce cas, il n'y a pas d'écho radar et le capteur peut indiquer qu'il est bloqué.
- Le système de freinage en cas de collision imminente serre les freins.
- Le capteur de radar est bloqué par de la glace ou un film d'eau.
- Une défaillance est détectée dans le radar, le moteur ou le système de freinage.

Lorsque le régulateur de vitesse adaptatif est désactivé automatiquement, le témoin  s'allume en blanc et un symbole d'avertissement est affiché comme un message contextuel sur le centre d'informations du conducteur.





La vitesse mémorisée est maintenue.

### Attention

Lorsque le régulateur de vitesse adaptatif est désactivé, le conducteur doit prendre le contrôle du moteur et du freinage.

### Désactivation

Appuyer sur  pour désactiver le régulateur de vitesse adaptatif. Le témoin  s'éteint. La vitesse mémorisée est effacée.

Couper le contact coupe également le régulateur de vitesse adaptatif et annule la vitesse mémorisée.

### Attention du conducteur

- Utiliser le régulateur de vitesse adaptatif avec précaution sur les routes de montage ou les routes sinueuses, car il peut perdre le véhicule à l'avant et a besoin de temps pour le détecter à nouveau.
- Ne pas utiliser le système sur des routes glissantes, car il peut créer des changements rapides d'adhérence de pneu (patinage) et le conducteur peut alors perdre le contrôle du véhicule.
- Ne pas utiliser le régulateur de vitesse adaptatif lorsqu'il pleut, neige ou dans des conditions extrêmement poussiéreuses, car le capteur de radar peut être recouvert par un film d'eau, de poussières, gel ou neige. Ceci réduit ou supprime complètement la visibilité. En cas de blocage de capteur, nettoyer le couvercle du capteur.

### Limites du système

- La force de freinage automatique du système ne permet pas de freinage important et le niveau de freinage peut ne pas être suffisant pour éviter une collision.
- Après un changement de file inattendu, le système a besoin d'un certain temps pour détecter le véhicule suivant en avant. Donc si un nouveau véhicule est détecté, le système peut accélérer au lieu de ralentir.
- Le régulateur de vitesse adaptatif ignore la circulation roulant en sens inverse.
- Le régulateur de vitesse adaptatif ne freine pas pour les véhicules à l'arrêt, les piétons ou les animaux.

### Virages



Le régulateur de vitesse adaptatif calcule une voie estimée, basée sur la force centrifuge. Cette voie estimée considère la caractéristique de virage réelle, mais ne peut pas considérer un changement de virage futur. Le système peut perdre le véhicule à l'avant ou considérer un véhicule qui n'est pas dans la voie actuelle. Ceci peut se réduire lors de l'entrée ou la sortie d'un virage ou si le virage devient plus prononcé ou moins prononcé. Si plus aucun véhicule à l'avant n'est détecté, le témoin 🚗 s'éteindra.

Si la force centrifuge est trop importante dans le virage, le système ralentit légèrement le véhicule. Ce niveau de freinage n'est pas conçu pour éviter le patinage en sortie de virage. Le conducteur est responsable de la réduction de la vitesse sélectionnée avant d'entrer le virage et en général pour adapter la vitesse au type de route et aux limitations de vitesse existantes.

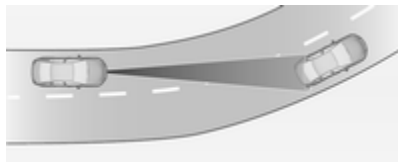

### Autoroutes

Sur autoroute, adapter la vitesse réglée à la situation et à la météo. Il faut toujours tenir compte que le régulateur de vitesse adaptatif a un champ de vision limité, un niveau de freinage limité et un certain temps de réaction pour vérifier si un véhicule est sur la voie de circulation ou pas. Le régulateur de vitesse adaptatif peut ne pas être capable de freiner le véhicule à temps pour éviter une collision avec un véhicule beaucoup plus lent ou après un changement de file. Ceci est tout particulièrement vrai si le véhicule est conduit à une vitesse élevée ou si la visibilité est réduite en raison des conditions climatiques.

Lors de l'entrée ou de la sortie d'une autoroute, le régulateur de vitesse adaptatif peut perdre le véhicule se trouvant à l'avant et accélérer à la vi-

tesse réglée. Pour cette raison, diminuer la vitesse réglée avant de quitter ou de prendre l'autoroute.

### Changements de file de véhicule

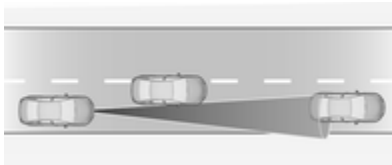

Si un autre véhicule entre dans la même voie de circulation, le régulateur de vitesse adaptatif considérera le véhicule lorsqu'il est complètement sur votre voie. Être prêt à agir et enfoncer la pédale de frein, si un freinage plus rapide est nécessaire.

### Considérations à prendre en compte en pente et lors du remorquage

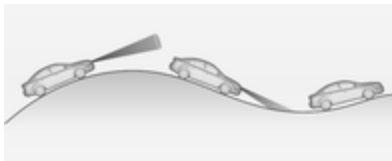

La performance du système en pentes et lors du remorquage est fonction de la vitesse du véhicule, de la charge du véhicule, des conditions de circulation et de la pente de la route. Il peut ne pas détecter un véhicule dans la même voie lors de la conduite sur des pentes. Sur des pentes raides, la pédale de l'accélérateur peut avoir à être utilisée pour maintenir la vitesse du véhicule. En descendant une pente, tout spécialement en cas de remorquage, le frein peut avoir à être utilisé pour maintenir ou réduire la vitesse.

Il est à noter que serrer les freins désactive le système. Il n'est pas recommandé d'utiliser le régulateur de vitesse adaptatif sur des pentes raides tout spécialement en remorquage.

## Radars



Le radar est monté derrière la calandre du radiateur sous l'emblème de la marque.

### ⚠ Attention

L'unité de radar a été aligné avec précision en usine. Dès lors, après un accident frontal, ne pas utiliser le système. Le pare-chocs avant peut sembler intact, mais le capteur derrière le pare-chocs peut avoir bougé et ne pas réagir correctement. Après un accident, toujours demande à un atelier de vé-

rifier et de corriger la position du capteur de régulateur de vitesse adaptatif.

## Réglages

Les réglages peuvent être modifiés dans le menu **Préparation collision** de personnalisation du véhicule ⇨ 138.

## Défaillance

Si le régulateur de vitesse adaptatif ne fonctionne pas en raison de conditions provisoires (par ex, blocage par de la glace) ou s'il y a une erreur de système permanente, un message est alors affiché sur le centre d'informations du conducteur.



Messages du véhicule ⇨ 131.

## Alerte de collision avant



L'alerte de collision avant peut permettre d'éviter ou de réduire les dégâts dus à une collision frontale.





La présence d'un véhicule à l'avant est indiquée par un témoin .



Si un véhicule directement devant est approché trop rapidement, un carillon d'avertissement retentit et une alarme est affichée sur le centre d'informations du conducteur.

Une condition préalable est que l'alerte de collision avant est activée dans le menu de personnalisation du véhicule  138 ou qu'elle n'est pas désactivée en appuyant sur  (en fonction du système, voir plus bas).

En fonction de l'équipement du véhicule, deux variantes sont disponibles pour l'alerte de collision avant :

- **Alerte de collision avant basée sur un système de radar**  
sur les véhicules équipés du régulateur de vitesse adaptatif  198.
- **Alerte de collision avant basée sur un système de caméra avant**  
sur les véhicules équipés du régulateur de vitesse traditionnel  195.

### Alerte de collision avant basée sur un système de radar

Le système utilise le capteur de radar derrière la calandre de radiateur pour détecter le véhicule directement devant, dans la même voie, à une distance max. de 150 mètres.



#### Activation

L'alerte de collision avant opère automatiquement à une vitesse supérieure à celle de la marche à pied pourvu que le réglage **Préparation collision** ne soit pas désactivé dans le menu de personnalisation du véhicule  138.

#### Sélection de la sensibilité de l'alerte

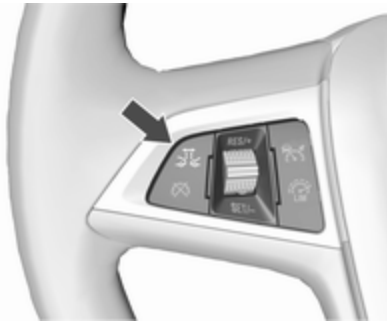
L'alerte peut être réglée sur proche, moyen, ou éloigné.



Appuyer sur  ; le réglage actuel est affiché dans le centre d'informations du conducteur. Appuyer sur  de nouveau pour modifier la sensibilité de l'alerte. Le réglage est également affiché sur la ligne supérieure du centre d'informations du conducteur.

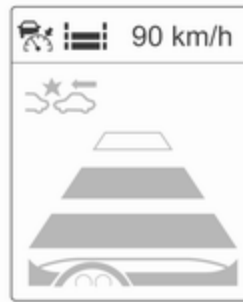

Il est à noter que le réglage de sensibilité de temporisation d'alerte est partagé avec le réglage de la distance vers l'avant du régulateur de vitesse adaptatif. Donc modifier la sensibilité de la temporisation d'alerte change le réglage de distance vers l'avant du régulateur de vitesse adaptatif.

### Alerter le conducteur



Un témoin de véhicule à l'avant vert  s'allume sur le combiné d'instruments lorsque le système a détecté un véhicule sur la voie de circulation. Lorsque la distance avec un véhicule en mouvement à l'avant est trop petite ou lorsque vous approchez trop rapidement d'un autre véhicule et qu'une collision est imminente, le symbole d'alerte de collision s'affiche dans le centre d'informations du conducteur. En même temps, un carillon d'avertissement se fait entendre.

Appuyer sur la pédale de frein, si la situation l'exige.

## Réglages

Les réglages peuvent être modifiés dans le menu **Préparation collision** de personnalisation du véhicule ↗ 138.

### Alerte de collision avant basée sur un système de caméra avant

L'alerte de collision avant utilise le système de caméra avant dans le pare-brise pour détecter un véhicule directement devant, sur la même voie, jusqu'à une distance d'environ 60 mètres.



#### Activation

L'alerte de collision avant opère automatiquement à une vitesse supérieure à 40 km/h, si elle n'est pas désactivée en appuyant sur , voir ci-dessous.

#### Sélection de la sensibilité de l'alerte

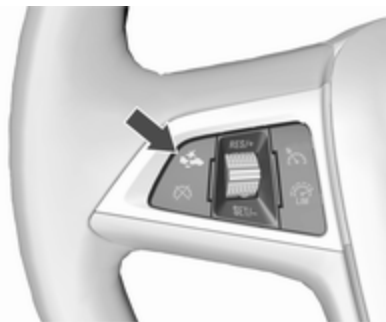
L'alerte peut être réglée sur proche, moyen, ou éloigné.



Appuyer sur  ; le réglage actuel est affiché dans le centre d'informations du conducteur. Appuyer sur  de nouveau pour modifier la sensibilité de l'alerte.

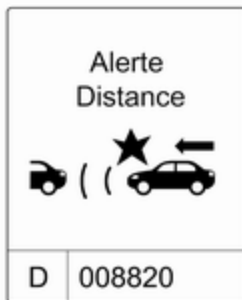

### Alerter le conducteur

Un témoin de véhicule à l'avant vert  s'allume sur le combiné d'instruments lorsque le système a détecté un véhicule sur la voie de circulation.



Lorsque la distance avec un véhicule en mouvement à l'avant est trop petite ou lorsque vous approchez trop rapidement d'un autre véhicule et qu'une collision est imminente, le symbole d'alerte de collision s'affiche dans le centre d'informations du conducteur.

En même temps, un carillon d'avertissement se fait entendre. Appuyer sur la pédale de frein, si la situation l'exige.

### Désactivation

Le système peut être désactivé. Appuyer sur  plusieurs fois jusqu'à ce que le message suivant s'affiche dans le centre d'informations du conducteur.



### Informations générales concernant les deux variantes de l'alerte de collision avant

#### Attention

Une alerte de collision avant est simplement un système d'avertissement et n'applique pas les

freins. Lors de l'approche trop rapide d'un autre véhicule, il se peut qu'il n'y ait pas assez de temps pour éviter une collision.

Le conducteur endosse la pleine responsabilité de la distance de suivi en se basant sur les conditions de visibilité, météorologiques et de circulation.

L'attention complète du conducteur est exigée à tout moment pendant la conduite du véhicule. Le conducteur devra toujours s'être prêt à agir et appliquer les freins.

### Limitations du système

Le système est conçu pour détecter uniquement les véhicules, mais il peut également réagir à d'autres objets métalliques.

Dans les cas suivants, l'alerte de collision avant peut ne pas détecter un véhicule à l'avant ou la performance du capteur est limitée :

- sur des routes sinueuses
- lorsque le temps limite la visibilité, par exemple en cas de brouillard, pluie ou neige
- lorsque le capteur est bloqué par de la neige, glace, neige fondante, boue ou saletés ou en cas de dommages sur le pare-brise

### Indication de distance vers l'avant

L'indication de distance vers l'avant affiche la distance à un véhicule se déplaçant en avant. Le système utilise, en fonction de l'équipement du véhicule, le radar derrière la calandre du radiateur ou la caméra avant du pare-brise pour détecter la distance d'un véhicule directement devant dans votre voie de circulation. Le système est actif à des vitesses supérieures à 40 km/h.

Lorsqu'un véhicule est détecté à l'avant, la distance est indiquée en secondes et affichée sur une page du centre d'informations du conducteur  124. Appuyer sur **MENU** de la manette des clignotants pour choisir

**Menu informations véhicule**  et tourner la molette de réglage pour choisir la page d'indication de distance vers l'avant.

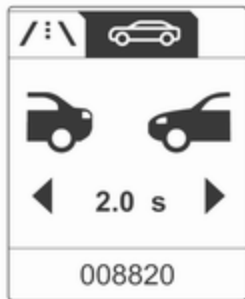

La distance minimale indiquée est de 0,5 s.

S'il n'y a pas de véhicule à l'avant ou si le véhicule à l'avant est hors de portée, deux tirets sont indiqués : -.- s.

## Freinage d'urgence actif

Le freinage d'urgence actif peut aider à réduire les dommages pouvant être le résultat de collision avec des véhicules et des obstacles directement devant, lorsqu'une collision peut ne

plus être évitée par un freinage manuel ou par un braquage. Avant que le freinage d'urgence actif ne soit appliqué, le conducteur est averti par une alerte de collision avant  205.

La fonction utilise diverses entrées (par ex. capteur de radar, pression de freinage, vitesse du véhicule) pour calculer la probabilité d'une collision frontale.

Le freinage d'urgence actif opère automatiquement à une vitesse supérieure à la marche à pied pourvu que le réglage **Préparation collision** ne soit pas désactivé dans le menu de personnalisation du véhicule  138.

Le système se compose de :

- **système de préparation au freinage**
- **freinage automatique d'urgence**
- **assistance au freinage avec vision vers l'avant**

## Attention

Ce système n'est pas destiné à remplacer la responsabilité du conducteur pour la conduite du véhicule et l'observation de la route. Sa fonction est limitée uniquement à un usage complémentaire. Le conducteur devra continuer à enfoncer la pédale de frein lorsque la situation le commande.

## Système de préparation au freinage

Lorsque l'approche d'un véhicule se trouvant devant est tellement rapide qu'une collision est presque inévitable, le système de préparation de frein pressurisée légèrement les freins. Ceci permet de réduire le temps de réponse, lorsqu'un freinage manuel ou automatique est exigé.

Le système de freinage est préparé de manière à ce que le freinage puisse se produire plus rapidement.

## Freinage automatique d'urgence

Après la préparation des freins et juste avant la collision imminente, cette fonction applique automatiquement un freinage limité afin de réduire la vitesse de l'impact de la collision.

## Assistance au freinage avec vision vers l'avant

Outre la préparation des freins et le freinage automatique d'urgence, la fonction d'assistance au freinage avec vision vers l'avant rend l'assistance au freinage plus sensible. De cette manière, appuyer légèrement sur la pédale de frein a immédiatement pour résultat un freinage brusque. Cette fonction aide le conducteur à freiner plus rapidement et plus fortement avant une collision imminente.

### Attention

Le freinage d'urgence actif n'est pas conçu pour appliquer un freinage brusque indépendamment pour éviter automatiquement une

collision. Il est conçu pour réduire la vitesse du véhicule avant la collision. Il peut ne pas réagir avec des véhicules à l'arrêt, des piétons ou des animaux. Après un changement de file inattendu, le système a besoin d'un certain temps pour détecter le véhicule suivant en avant.

L'attention complète du conducteur est exigée à tout moment pendant la conduite du véhicule. Le conducteur devra toujours s'être prêt à agir et à freiner et à braquer afin d'éviter les collisions. Le système est conçu pour fonctionner avec tous les occupants portant leurs ceintures de sécurité.

## Limitations du système

Le freinage d'urgence actif est limité ou ne fonctionne pas en cas de pluie, neige ou un niveau de poussières élevé, car le capteur du radar peut être recouvert par un film d'eau, de poussière, de glace ou de neige. En cas de blocage de capteur, nettoyer le couvercle du capteur.

Dans des cas très rares, le système de freinage d'urgence actif peut fournir un court freinage automatique lorsque cela ne semble pas nécessaire, par exemple en raison de panneaux de signalisation routière dans un virage ou des véhicules sur l'autre voie. C'est une opération acceptable, le véhicule n'a pas besoin d'entretien. Appuyer fermement sur la pédale de frein pour annuler le freinage automatique.

## Réglages

Les réglages peuvent être modifiés dans le menu **Préparation collision** de personnalisation du véhicule ↻ 138.

## Défaillance

En cas de demande d'un service de système, un message est affiché sur le centre d'informations du conducteur.

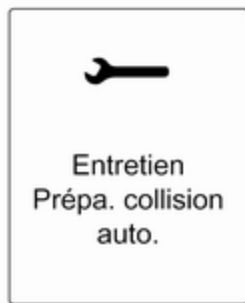

Si le système ne fonctionne pas comme il le devrait, les messages du véhicule sont affichés sur le centre d'informations du conducteur.

Messages du véhicule ⇨ 131.

## Aide au stationnement

### Aide au stationnement avant-arrière

#### ⚠ Attention

Le conducteur est pleinement responsable de la manœuvre de stationnement.

Toujours vérifier les environs lors de l'utilisation du système d'aide au stationnement lorsque vous conduisez vers l'avant ou vers l'arrière.

L'aide au stationnement avant-arrière mesure la distance entre le véhicule et les obstacles présents devant et derrière le véhicule. Le système émet des signaux sonores et affiche des messages.





Quatre capteurs de stationnement à ultrasons sont présents dans chaque pare-chocs avant et arrière.

Il utilise deux signaux d'avertissement sonores différents pour les zones de contrôle avant et arrière, chacune ayant sa propre fréquence. Le signal en cas d'obstacles à l'avant retentit via les haut-parleurs avant ; pour les obstacles à l'arrière, il retentit via les haut-parleurs arrière.

### Bouton d'aide au stationnement et logique de fonctionnement



L'aide au stationnement avant-arrière est dotée du bouton . Si le véhicule est en outre équipé d'un système avancé d'assistance au stationnement (voir la description distincte ci-après), les deux systèmes sont actionnés en appuyant sur .

Une pression courte sur  désactive ou active l'aide au stationnement avant.

Une pression longue sur  (une seconde environ) active ou désactive le système avancé d'assistance au stationnement.

La logique des boutons d'actionnement des systèmes est la suivante :

- L'aide au stationnement avant-arrière est active : une pression courte la désactive.
- L'aide au stationnement avant-arrière est active : une pression longue active le système avancé d'assistance au stationnement si un rapport avant est engagé.
- Le système avancé d'assistance au stationnement est actif : une pression courte active l'aide au stationnement avant-arrière.

- Le système avancé d'assistance au stationnement est actif : une pression longue le désactive.
- Le système avancé d'assistance au stationnement et l'aide au stationnement avant-arrière sont actifs : une pression courte désactive les deux systèmes.

### Activation

Lorsque la marche arrière est enclenchée, l'aide au stationnement avant et arrière est prête à fonctionner.

L'aide au stationnement avant est également activée automatiquement à une vitesse supérieure à 11 km/h.

Une LED allumée dans le bouton de l'aide au stationnement indique que le système est prêt à fonctionner.

Si le véhicule dépasse une vitesse de 11 km/h, l'aide au stationnement avant est désactivée. L'aide au stationnement avant est toujours réactivée dès lors que la vitesse du véhicule repasse en dessous de 11 km/h.

### Indication

Le système utilise des signaux sonores pour avertir le conducteur de la présence d'obstacles potentiellement dangereux derrière et devant le véhicule. Selon le côté du véhicule le plus proche d'un obstacle, vous entendez les signaux d'avertissement sonores sur le côté correspondant du véhicule. L'intervalle entre les signaux sonores se réduit au fur et à mesure que le véhicule se rapproche de cet obstacle. Lorsque la distance est inférieure à environ 30 cm, le signal sonore est continu.

La distance jusqu'aux obstacles peut également être affichée sur le centre d'informations du conducteur  124.

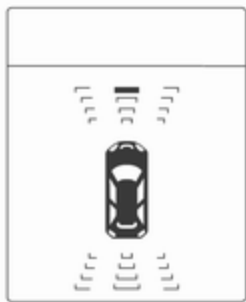

La distance vers l'obstacle avant et arrière est indiquée par des lignes de distance qui se modifient autour du véhicule.

Les obstacles à l'arrière sont indiqués simultanément de manière sonore et visuelle.

Les obstacles à l'avant sont d'abord indiqués visuellement. À des distances inférieures à 80 cm, un signal sonore est également émis.

L'indication de la distance affichée sur le centre d'informations du conducteur peut être interrompue par les messages véhicule ayant une plus grande priorité. Pour faire à nouveau apparaître l'indication de distance,

approuver le message en appuyant sur **SET/CLR** sur le levier des clignotants.

### Désactivation

L'aide au stationnement arrière se désactive automatiquement lorsque l'on quitte la marche arrière.

L'aide au stationnement avant désactivée automatiquement à une vitesse supérieure à 11 km/h.



La désactivation manuelle est possible en appuyant brièvement sur **SET/CLR**.

Lorsque le système est désactivé, la diode du bouton s'éteint.

De plus, **Aide stationnement désactivée** s'affiche dans le centre d'informations du conducteur lorsque le système est désactivé manuellement.

Après une désactivation manuelle, l'aide au stationnement avant est réactivée si **SET/CLR** est enfoncé ou si la marche arrière est engagée.

### Défaillance

En cas de défaillance du système ou si le système ne fonctionne plus en raison de conditions temporaires, par ex. des capteurs recouverts de neige, le témoin **P** s'allume ou un message s'affiche dans le centre d'informations du conducteur.

Messages du véhicule ↪ 131.

Témoin **P** ↪ 121.

## Système avancé d'assistance au stationnement

### ⚠ Attention

Le conducteur est pleinement responsable de l'acceptation de l'emplacement de parking suggéré par le système et de la manœuvre de stationnement.

Toujours vérifier les environs dans toutes les directions lors de l'utilisation du système avancé d'assistance au stationnement.





Le système avancé d'assistance au stationnement guide le conducteur dans un emplacement de stationnement en lui fournissant des instructions sur le centre d'informations du conducteur et des signaux sonores. Le conducteur doit contrôler l'accélération, le freinage, la direction et les changements de vitesses.

Le système utilise les capteurs d'aide au stationnement avant-arrière en combinaison avec deux capteurs additionnels placés de part et d'autre des pare-chocs avant et arrière.

### Bouton d'aide au stationnement et logique de fonctionnement

Le système avancé d'assistance au stationnement et l'aide au stationnement avant-arrière (voir description plus haut) sont tous les deux actionnés en appuyant sur .

Une pression courte sur  désactive ou active l'aide au stationnement avant.

Une pression longue sur  (une seconde environ) active ou désactive le système avancé d'assistance au stationnement.

La logique des boutons d'actionnement des systèmes est la suivante :

- L'aide au stationnement avant-arrière est active : une pression courte la désactive.
- L'aide au stationnement avant-arrière est active : une pression longue active le système avancé d'assistance au stationnement si un rapport avant est engagé.
- Le système avancé d'assistance au stationnement est actif : une pression courte active l'aide au stationnement avant-arrière.
- Le système avancé d'assistance au stationnement est actif : une pression longue le désactive.
- Le système avancé d'assistance au stationnement et l'aide au stationnement avant-arrière sont actifs : une pression courte désactive les deux systèmes.

### Activation



Lors de la recherche d'une place de stationnement, il convient d'activer le système en appuyant sur  pendant une seconde environ.

Le système peut uniquement être activé et rechercher un emplacement de stationnement à une vitesse maximale de 30 km/h et le système recherche un emplacement de stationnement à une vitesse maximale de 30 km/h.

La distance parallèle maximale autorisée entre le véhicule et la rangée des véhicules stationnés est de 1,8 mètres.

### Fonctionnement

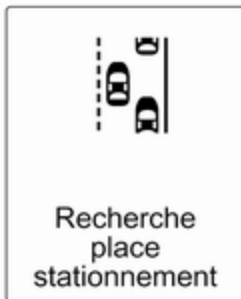

Quand le véhicule passe le long d'une rangée de voitures et que le système est activé, le système avancé d'assistance au stationnement commence à rechercher un emplacement de stationnement adéquat. Lorsqu'un emplacement adéquat est trouvé, une information de retour visuelle s'affiche au centre d'informations du conducteur et un signal sonore retentit.

Si le conducteur n'arrête pas le véhicule dans les dix mètres après que le système ait proposé un empla-

cement, le système commence à chercher un autre emplacement de parking adéquat.



La suggestion de place de stationnement du système est acceptée quand le véhicule est arrêté par le conducteur dans les dix mètres après l'émission du message « Stop ». Le système calcule le trajet optimal pour stationner dans l'emplacement de parking. Ensuite, il guide le conducteur dans l'emplacement en lui donnant des instructions détaillées.



Les instructions de l'écran contiennent les éléments suivants :

- Une remarque si la vitesse dépasse 30 km/h.
- La demande d'arrêter le véhicule quand une place de stationnement est détectée.
- Le sens de la conduite pendant la manœuvre de stationnement.
- La position du volant pendant le stationnement.
- L'affichage d'une barre de progression pour certaines instructions.

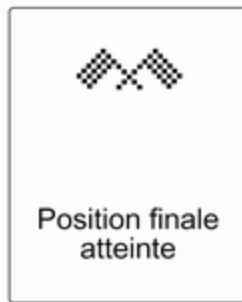

Une manœuvre de stationnement réussie est signalée par le symbole de position de fin.

Toujours prêter attention au son de l'aide au stationnement avant-arrière. Un son continu signifie que la distance jusqu'à un obstacle est inférieure à environ 30 cm.

### Changement du côté de stationnement

Le système est configuré pour rechercher par défaut des emplacements de stationnement du côté passager. Pour détecter des emplacements de stationnement côté conduc-

teur, activer le clignotant côté conducteur pendant la durée de la recherche.



Dès que le clignotant est arrêté, le système recherche à nouveau les emplacements de stationnement côté passager.

### Priorités d'affichage

Après avoir activé le système avancé d'assistance au stationnement, un message apparaît au centre d'informations du conducteur. L'indication de système avancé d'assistance au stationnement affichée sur le centre d'informations du conducteur peut être interrompue par les messages véhicule ayant une plus grande priorité. Pour faire à nouveau apparaître les instructions du système avancé d'assistance au stationnement et poursuivre la manœuvre de stationnement, approuver le message en appuyant sur **SET/CLR** sur le levier des clignotants.

### Désactivation

Le système est désactivé :

- par une courte pression sur  si le système avancé d'assistance au stationnement et l'aide au stationnement avant-arrière sont activés ;
- par une longue pression sur  si le système avancé d'assistance au stationnement est activé ;
- la manœuvre de stationnement a réussi ;
- en roulant à plus de 30 km/h ;
- en coupant le contact.

La désactivation par le conducteur ou par le système pendant la manœuvre sera affichée par **Stationnement désactivé** dans le centre d'informations du conducteur.

### Défaillance

Un message apparaît dans le centre d'informations du conducteur quand :

- Le système présente une défaillance.
- Le conducteur n'effectue pas avec succès l'ensemble de la manœuvre de stationnement.
- Le système n'est pas opérationnel.

Si un objet est détecté pendant les instructions de stationnement, **Arrêt** est affiché dans le centre d'informations du conducteur. Si l'objet disparaît, la manœuvre de parking se poursuit. Si l'objet n'est pas enlevé, le système est désactivé. Appuyer sur  pendant environ une seconde pour activer le système et rechercher une nouvelle place de stationnement.

### Remarques de base sur les systèmes d'aide au stationnement

#### Attention

Différentes surfaces réfléchissantes d'objets ou de vêtements ainsi que des sources externes de parasites peuvent, dans des conditions particulières, empêcher le système de reconnaître des obstacles.

Une attention particulière doit être accordée aux obstacles bas qui peuvent endommager la partie inférieure du pare-chocs.

#### Avertissement

Les performances du système peuvent être dégradées par la présence de glace ou de neige, par ex., sur le capteur.

Les performances du système d'aide au stationnement peuvent être réduites en raison de la charge élevée.

Des conditions spécifiques s'appliquent si des véhicules de plus grande taille sont à proximité (p. ex. véhicules tout terrain, fourgonnette, camionnette). L'identification d'objet et l'indication de distance correcte dans la partie supérieure de ces véhicules ne peuvent pas être garanties.

Des objets offrant une section transversale de réflexion fort étroite, des objets étroits ou des matériaux souples par exemple, peuvent ne pas être détectés par le système.

Les systèmes d'aide au stationnement ne détectent pas les objets situés en dehors de leur portée de détection.

### Remarque

Pour activer et désactiver le système d'aide au stationnement, il convient de modifier les réglages dans l'affichage d'informations. Si un attelage de remorque est fixé, il doit être sélectionné dans le menu.

Personnalisation du véhicule ⇨ 138.

### Remarque

Le système d'aide au stationnement détecte automatiquement un dispositif d'attelage monté en usine. Il est désactivé quand la fiche est branchée.

Il peut arriver que le capteur détecte un objet qui n'existe pas (écho parasite), en raison de perturbations externes acoustiques ou mécaniques.

Le système avancé d'assistance au stationnement peut ne pas répondre aux changements de l'espace de stationnement après avoir commencé la manœuvre de stationnement en créneau.

### Remarque

En cas d'engagement d'un rapport de marche avant et de dépassement d'une certaine vitesse, le système d'aide au stationnement arrière est désactivé lorsque le système de transport arrière est déployé.

Si la marche arrière est engagée en premier lieu, le système d'aide au stationnement détecte le système de transport arrière et émet un signal

sonore. Appuyer brièvement sur  pour désactiver le système d'aide au stationnement.

### Remarque

Après production, le système avancé d'assistance au stationnement nécessite un étalonnage. Pour un guidage de stationnement optimal, une distance de conduite minimale de 35 km, notamment un certain nombre de virages, est nécessaire.

## Alerte d'angle mort latéral

Le système d'alerte d'angle mort latéral détecte et rapporte les objets d'un côté ou de l'autre du véhicule, dans une zone spécifiée « d'angle mort ». Le système présente une alerte visuelle dans chaque rétroviseur extérieur en cas de détection d'objets qui pourraient ne pas être visibles dans les rétroviseurs intérieurs et extérieurs.

Les capteurs du système sont situés dans le pare-chocs des côtés gauche et droit et du véhicule.



### ⚠ Attention

L'alerte d'angle mort ne remplace pas la vision du conducteur.

Le système ne détecte pas :

- les véhicules hors de la zone d'angle mort qui approchent rapidement
- les piétons, cyclistes ou animaux

Avant de changer de file, vérifier tous les rétroviseurs, regarder par-dessus l'épaule et utiliser le clignotant.

Lorsque le système détecte un véhicule dans la zone de l'angle mort tout en se déplaçant en marche avant, que l'on dépasse un véhicule ou que l'on soit dépassé, un symbole d'avertissement jaune  s'allume sur le rétroviseur extérieur approprié. Si le conducteur utilise alors le clignotant, le symbole d'avertissement  commence à clignoter comme un avertissement pour ne pas changer de file.

### Remarque

Si le véhicule qui dépasse roule au moins 10 km/h plus vite que le véhicule qu'il dépasse, le symbole d'avertissement  du rétroviseur extérieur correspondant peut ne pas s'allumer.

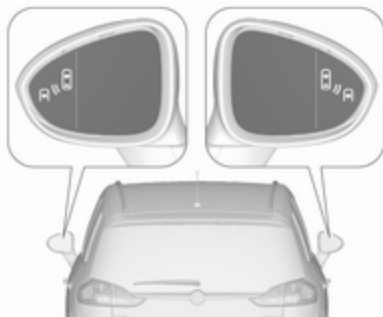

L'alerte d'angle mort latéral est activée lorsque le véhicule roule à des vitesses allant de 10 km/h à 140 km/h. Conduire à une vitesse supérieure à 140 km/h désactive le système, ce qui est indiqué par les symboles d'avertissement à faible luminosité  sur les deux rétroviseurs extérieurs. Ralentir à nouveau éteindra les symboles d'avertissement. Si un véhicule est

alors détecté dans la zone d'angle mort, les symboles d'avertissement  s'allumeront normalement du côté approprié.

Lorsque le véhicule est démarré, les deux rétroviseurs extérieurs s'allument brièvement pour indiquer que le système est en fonctionnement.

Le système peut être activé ou désactivé dans le menu **Réglages** de l'affichage d'informations, personnalisation du véhicule ↗ 138.

La désactivation est signalée par un message sur le centre d'informations du conducteur.

### Zones de détection

Le capteur du système couvre une zone d'environ trois mètres des deux côtés du véhicule. Cette zone démarre à chaque rétroviseur et s'étend environ jusqu'à trois mètres vers l'arrière. La hauteur de la zone est environ entre 0,5 mètre et deux mètres du sol.

Le système est désactivé si le véhicule tracte une remorque.

L'alerte d'angle mort latéral est conçue pour ignorer les objets stationnaires comme les glissières de sécurité, les poteaux, les bordures de trottoir, les murs et les poutres. Les véhicules garés ou les véhicules dans le sens inverse ne sont pas détectés.

### Défaillance

Occasionnellement, des alertes peuvent ne pas être détectées sous des circonstances normales et ceci se produira plus fréquemment avec des conditions humides.

L'alerte d'angle mort latéral n'opère pas lorsque les coins gauche ou droit du pare-chocs arrière sont recouverts de boue, saletés, neige, gel ou en cas de fortes tempêtes de pluie. Instructions de nettoyage ↻ 288.

Dans le cas d'une défaillance dans le système ou si le système ne fonctionne plus en raison de conditions provisoires, un message sera affiché sur le centre d'informations du conducteur. Demander l'aide d'un atelier en cas de défaillance permanente.

### Caméra arrière

La caméra arrière aide le conducteur à reculer en affichant une vue de la zone derrière le véhicule.

La vue de la caméra est affichée sur l'affichage d'informations en couleur.

#### ⚠ Attention

La caméra arrière ne remplace pas la vision conducteur. Il est à noter que les objets se trouvant à l'extérieur du champ de vision de la caméra et des capteurs du système avancé d'assistance au stationnement, par ex. sous le pare-chocs ou sous le véhicule ne sont pas affichés.

Ne pas faire marche arrière en regardant uniquement l'écran d'affichage d'informations et vérifier la zone autour et derrière le véhicule avant d'engager la marche arrière.

### Activation

La caméra arrière est automatiquement activée lorsque la marche arrière est engagée.

### Fonctionnement

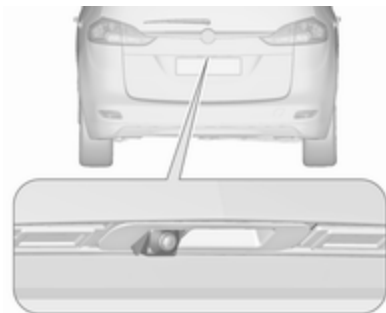

La caméra est montée sur la poignée du hayon et a un angle de vision de 130°.

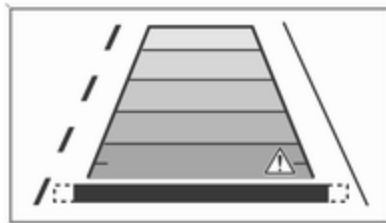

En raison de la position haute de la caméra, le pare-chocs peut être vu sur l'écran afin de mieux vous guider.

La zone affichée par la caméra est limitée. La distance de l'image qui s'affiche sur l'écran est différente de la distance réelle.

### Lignes de guidage

Les lignes de guidage dynamique sont des lignes horizontales à des intervalles de un mètre, projetées sur l'image pour définir la distance des objets.

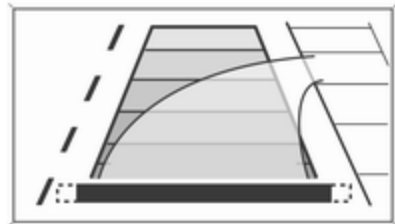

La trajectoire du véhicule est affichée en fonction de l'angle de braquage.

La fonction peut être désactivée dans le menu Réglages de l'affichage d'informations. Personnalisation du véhicule ↻ 138.

### Symboles d'avertissement

Les symboles d'avertissement sont indiqués comme des triangles  $\triangle$  sur l'image qui affiche les obstacles détectés par les capteurs arrière du système avancé d'assistance au stationnement.

### Réglages d'affichage

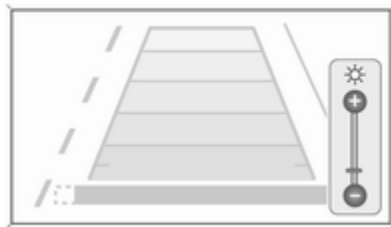

**Navi 650/Navi 950** : La luminosité peut être réglée avec les boutons haut/bas du bouton multifonction.

**CD 600** : La luminosité peut être réglée en appuyant d'abord sur le bouton multifonction, puis en le réglant.

### Désactivation

La caméra est désactivée lorsqu'une certaine vitesse de marche arrière est dépassée ou si la marche arrière n'est plus engagée pendant environ dix secondes.

La caméra arrière peut être activée ou désactivée dans le menu Réglages de l'affichage d'informations. Personnalisation du véhicule ↻ 138.

### Défaillance

Les messages de défaillance sont affichés avec un  $\triangle$  sur la ligne supérieure de l'affichage d'informations.

La caméra arrière peut ne pas fonctionner correctement si :

- La zone alentour est sombre.
- Le soleil ou le faisceau des phares se reflète directement dans la lentille de la caméra.

- Du gel, de la neige, de la boue ou tout autre matériau recouvre la lentille de la caméra. Nettoyer la lentille, la rincer à l'eau et l'essuyer avec un chiffon doux.
- Le hayon n'est pas correctement fermé.
- L'arrière du véhicule est accidenté.
- Il y a des changements de température extrêmes.

## Assistant pour les panneaux de signalisation

### Fonctionnement

L'assistant de détection des panneaux routiers détecte les panneaux routiers déterminés via une caméra à l'avant et les affiche dans le centre d'informations du conducteur.



Les panneaux routiers qui seront détectés sont :

### Panneaux de limitation et d'interdiction de dépasser

- limitation de vitesse ;
- interdiction de dépasser ;
- fin de limitation de vitesse ;
- fin d'interdiction de dépasser.

### Panneaux routiers

début et fin :

- d'autoroutes
- de routes
- de rues

### Panneaux supplémentaires

- conseils supplémentaires sur les panneaux de circulation
- restriction quant à l'emploi d'une remorque
- avertissement chaussée humide
- avertissement gel
- flèches de direction

Les panneaux de limitation de vitesse sont affichés sur le centre d'informations du conducteur jusqu'à ce que le panneau de limitation de vitesse suivant soit détecté ou jusqu'à la fin de la période définie d'affichage de panneau.

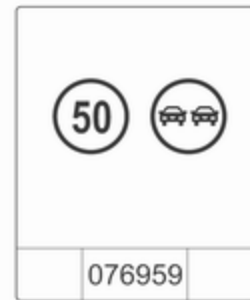

Des combinaisons de plusieurs panneaux sur l'affichage sont possibles.



Un point d'exclamation dans un cadre indique qu'il y a un panneau supplémentaire qui ne peut pas être reconnu par le système.

Le système est actif jusqu'à une vitesse de 200 km/h, en fonction des conditions d'éclairage. La nuit, le système est actif jusqu'à une vitesse de 160 km/h.

Dès que la vitesse du véhicule descend sous 55 km/h, l'affichage est réinitialisé et le contenu de la page des panneaux routiers est effacé, par

exemple en pénétrant dans une zone urbaine. La prochaine indication de vitesse reconnue sera affichée.

### Indication sur l'affichage



Les panneaux routiers sont affichés sur la page **Détection des panneaux routiers** du centre d'informations du conducteur, sélectionnée à l'aide de la molette du levier des clignotants ↻ 124.

Quand une autre fonction du menu du centre d'informations du conducteur a été sélectionnée et que la page **Détection des panneaux routiers** est à nouveau choisie, le dernier panneau routier reconnu sera affiché.

Après qu'une page de panneaux routiers ait été effacée par le système, le symbole suivant est affiché :

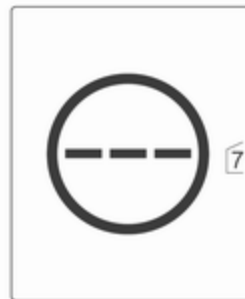

Le contenu de la page des panneaux routiers est également effacé en roulant en appuyant longuement sur **SET/CLR** sur le levier des clignotants.



### Fonction de surimpression

Les panneaux de limitation de vitesse et d'interdiction de dépasser sont affichés en surimpression sur chaque page du centre d'informations du conducteur.

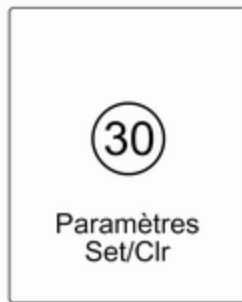

La fonction de surimpression peut être désactivée sur la page des panneaux routiers en appuyant sur **SET/CLR** sur le levier des clignotants.



Une fois la page Réglages affichée, sélectionner **Arrêt** pour désactiver la fonction de surimpression. Réactiver en choisissant **Marche**. En mettant le contact, la fonction de surimpression est désactivée.

L'indication en surimpression est affichée pendant environ huit secondes dans le centre d'informations du conducteur.

### Défaillance

L'assistant de détection des panneaux routiers peut ne pas fonctionner correctement quand :

- La zone de pare-brise où la caméra avant est placée n'est pas propre.
- Les panneaux routiers sont totalement ou partiellement recouverts ou sont difficilement identifiables.
- Les conditions météorologiques sont défavorables, par exemple, des fortes pluies, de la neige, une exposition directe au soleil, des ombres. Dans ce cas **Absen**.

**défect. pann. routier cause météo** s'affiche au centre d'informations du conducteur.

- Les panneaux routiers sont mal installés ou sont endommagés.
- Les panneaux routiers ne sont pas conformes à la convention de Vienne des panneaux routiers (Wiener Übereinkommen über Straßenverkehrszeichen).

### Avertissement

Le système est conçu pour aider le conducteur à discerner certains signaux routiers dans une plage de vitesse donnée. Ne pas ignorer les signaux routiers qui ne sont pas affichés par le système.

Le système ne détecte pas d'autres panneaux routiers qui instaurent un limite de vitesse ou qui y mettent fin.

Ce dispositif particulier ne doit pas vous pousser à adopter un style de conduite dangereux.

Adapter toujours la vitesse aux conditions de circulation.

Les systèmes d'aide au conducteur ne restreignent en aucune façon la pleine responsabilité du conducteur.

### Avertissement de franchissement de ligne

Le système d'avertissement de franchissement de ligne observe les marquages au sol entre lesquels le véhicule se déplace à l'aide d'une caméra à l'avant. Le système détecte les changements de file et avertit le conducteur acoustiquement et visuellement en cas de changement de file inattendu.

Les critères de détection d'un changement de file inattendu sont :

- Aucune utilisation des clignotants.
- Aucune utilisation de la pédale de frein.
- Aucune utilisation de l'accélérateur ou prise de vitesse.
- Aucune manœuvre active du volant.

Si le conducteur est actif, aucun avertissement n'aura lieu.

### Activation



Le système d'avertissement de franchissement de ligne est activé en appuyant sur **L**. La LED allumée dans le bouton indique que le système est activé. Quand le témoin **L** du combiné d'instruments s'allume en vert, le système est prêt à fonctionner.

Le système ne peut fonctionner qu'à des vitesses de véhicule supérieures à 56 km/h et si des marquages au sol sont présents.

Quand le système détecte un changement de file inattendu, le témoin  passe au jaune et clignote. Simultanément, un signal sonore retentit.



## Désactivation

Le système est désactivé en appuyant sur , ce qui éteint la LED du bouton.

Le système n'est pas opérationnel à des vitesses inférieures à 56 km/h.

## Défaillance

Le système d'avertissement de franchissement de ligne peut ne pas fonctionner correctement si :

- Le pare-brise n'est pas propre.
- Les conditions météorologiques sont défavorables, comme des fortes pluies, de la neige, une exposition directe au soleil, des ombres.

Le système ne peut pas fonctionner quand aucune marque au sol de bande circulation n'est détectée.

## Carburant

### Carburant pour moteurs à essence

N'utiliser que des carburants se confirmant à la norme européenne EN 228 ou E DIN 51626-1 ou toute autre norme équivalente.

Le moteur est capable de tourner avec du carburant contenant jusqu'à 10% d'éthanol (par exemple du E10).

Utiliser du carburant avec l'indice d'octane recommandé. Les exigences spécifiques au moteur sont indiquées dans la vue d'ensemble sur les données de moteur  300. Une étiquette spécifique au pays apposée sur la trappe à carburant peut annuler et remplacer l'exigence.

### Avertissement

Ne pas utiliser de carburant ou d'additifs pour carburant contenant des composés métalliques tels que des additifs à base de manganèse. Ceci peut endommager le moteur.

**Avertissement**

L'utilisation de carburant ne se conformant pas à EN 228 ou E DIN 51626-1 ou toute autre spécification identique peut conduire à des dépôts, une usure plus importante ou des dommages sur le moteur et peut affecter la garantie.

**Avertissement**

Du carburant à l'indice d'octane trop bas peut entraîner une combustion incontrôlée et endommager le moteur.

**Carburant pour moteurs diesel**

N'utiliser que des diesels selon EN 590.

Dans des pays hors de l'Union européenne, utiliser le carburant euro-diesel avec une concentration de soufre inférieure à 50 ppm.

**Avertissement**

L'utilisation de carburant ne se conformant pas à EN 590 ou toute autre spécification identique peut conduire à une perte de puissance du moteur, une usure plus importante ou des dommages sur le moteur et peut affecter la garantie.

Ne pas utiliser du mazout marin, du mazout de chauffage, de l'Aquazole ou toute autre émulsion identique diesel -eau. Il n'est pas autorisé de mélanger le diesel avec des carburants pour moteurs à essence afin de le diluer.

**Carburant pour fonctionnement au gaz naturel**

Utiliser du gaz naturel avec une teneur en méthane d'environ 78 - 99 %. L-Gas (Low) avec environ 78 - 87 % et H-Gas (High) avec environ 87 - 99 %. On peut également uti-

liser du biogaz avec la même teneur en méthane lorsqu'il est préparé chimiquement et désulfuré.

N'utiliser que du gaz naturel ou du biogaz qui soit conforme à DIN 51624.

Le gaz liquide ou LPG ne peut pas être utilisé.

**Bouton de sélection de carburant**

Appuyer sur  permet de basculer entre fonctionnements à l'essence ou au gaz naturel. Il n'est pas possible de basculer d'un mode à l'autre lors de

fortes charges du moteur (par exemple forte accélération, accélération à fond). La LED indique le mode de fonctionnement en cours.

- arrêt : fonctionnement au gaz naturel
- allumé : fonctionnement à l'essence
- clignote : aucune commutation n'est possible, un type de carburant est vide

Dès que le réservoir de gaz naturel est vide, le mode essence est sélectionné jusqu'à ce que le contact soit coupé.

Si le plein de gaz naturel n'a pas été fait, il est nécessaire de passer manuellement au mode essence avant de redémarrer le moteur. Ceci est nécessaire pour éviter d'endommager le catalyseur (surchauffe à cause d'une alimentation en carburant irrégulière).

Si le sélecteur est actionné plusieurs fois sur une courte période, un inhibiteur de changement est activé. Le moteur reste dans le dernier mode de fonctionnement en cours. L'inhibiteur reste actif jusqu'à ce que le contact soit coupé.

En mode essence, de faibles pertes de puissance et de couple sont possibles. Il est donc nécessaire d'adapter son style de conduite (par exemple lors de dépassements) et les charges élevées du véhicule (par exemple en cas d'utilisation d'une remorque) en conséquence.

Vider le réservoir d'essence tous les 6 mois jusqu'à ce que le témoin  s'allume, puis faire le plein. Ceci est nécessaire pour garantir le bon fonctionnement du système ainsi que la qualité du carburant en mode essence.

Faire le plein du véhicule régulièrement pour éviter la corrosion dans le réservoir.

## Carburant pour utilisation au gaz liquéfié

Le gaz de pétrole liquéfié est connu sous l'acronyme GPL en français ou LPG en anglais (liquefied petroleum gas). Le GPL est également appelé « Autogas » en anglais ou néerlandais.

Le GPL est principalement composé de propane et de butane. L'indice d'octane se situe entre 105 et 115, en fonction de la proportion de butane. Le GPL est stocké à l'état liquide sous une pression de cinq à dix bars environ.

Le point d'ébullition dépend de la pression et du rapport de mélange. À la température ambiante, il se situe entre -42 °C (propane pur) à -0,5 °C (butane pur).

### Avertissement

Le système fonctionne à une température ambiante comprise entre -8 °C et 100 °C environ.

Le fonctionnement parfait du système GPL ne peut être garanti que si le gaz liquéfié satisfait aux exigences minimales de DIN EN 589.

## Bouton de sélection de carburant



L'actionnement de **LPG** permet le basculement entre les modes de fonctionnement à l'essence et au gaz de pétrole liquéfié dès que les paramètres requis (température de liquide de refroidissement et régime moteur minimal) ont été atteints. Les exigences sont généralement satisfaites après environ 60 secondes (en fonction de la température extérieure) et la première pression ferme sur la pédale d'accélérateur. La LED d'état indique le mode de fonctionnement en cours.

- arrêt : fonctionnement à l'essence
- clignote : contrôle des conditions du passage du fonctionnement au carburant à celui au gaz de pétrole liquéfié. S'allume si les conditions sont remplies.
- allumé : fonctionnement au gaz de pétrole liquéfié
- clignote : le réservoir de gaz de pétrole liquéfié est vide ou le système de gaz liquide est défectueux. Un message d'avertissement est affiché au centre d'informations du conducteur.

Si le réservoir à carburant est vide, le moteur ne démarrera pas.

Le mode de carburant sélectionné est mémorisé et réactivé au cycle d'allumage suivant si les conditions le permettent.

Dès que le réservoir de gaz de pétrole liquéfié est vide, le mode essence est sélectionné jusqu'à ce que le contact soit coupé.

Lors du passage automatique entre un fonctionnement à l'essence ou au gaz, un court délai dans la puissance de traction du moteur peut être remarqué.

Vider le réservoir d'essence tous les 6 mois jusqu'à ce que le témoin *Insignia* s'allume, puis faire le plein. Cela aide à maintenir la qualité du carburant et le bon fonctionnement du système pour une utilisation à l'essence.

Faire le plein du véhicule régulièrement pour éviter la corrosion dans le réservoir.

**Défaillances et remèdes**

Si le mode gaz n'est pas possible, vérifier les points suivants :

- Y a-t-il suffisamment de gaz de pétrole liquéfié ?
- Y a-t-il suffisamment d'essence pour démarrer ?

En cas de températures extrêmes combinées à la composition du gaz, cela peut prendre un peu plus de temps pour que le système passe du mode essence au mode gaz.

Dans des situations extrêmes, le système peut également repasser au mode essence si les exigences minimales ne sont pas satisfaites. Si les conditions le permettent, il peut être possible de revenir manuellement au fonctionnement au gaz de pétrole liquéfié.

En cas de toute autre défaillance, prendre contact avec un atelier.

### Avertissement

Les réparations et ajustements ne peuvent être effectués que par des spécialistes qualifiés afin d'assurer la sécurité du système GPL et de conserver la garantie.

Le gaz de pétrole liquéfié présente une odeur particulière (odorisation) afin de pouvoir facilement détecter toute fuite.

### ⚠ Attention

Si une odeur de gaz est perçue dans le véhicule ou dans sa proximité immédiate, passer immédia-

tement en mode essence. Ne pas fumer. Pas de flammes nues ou de sources d'allumage.

Si l'odeur de gaz persiste, ne pas démarrer le moteur. Faire remédier à la cause du problème par un atelier.

En cas d'utilisation de parkings souterrains, prière de suivre les instructions de l'exploitant et la législation locale.

### Remarque

En cas d'accident, couper le contact et éteindre les feux.

## Faire le plein

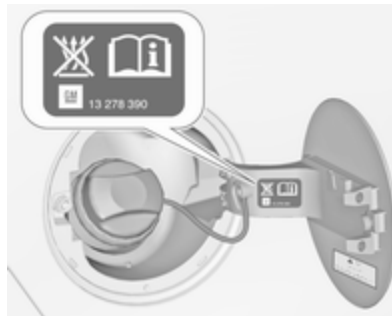

### ⚠ Danger

Avant de faire le plein, couper le contact ainsi que les chauffages externes avec chambres de combustion. Éteindre les téléphones mobiles.

Lors du remplissage du réservoir, respecter les prescriptions d'utilisation et de sécurité de la station-service.

### ⚠ Danger

Le carburant est inflammable et explosif. Ne pas fumer. Pas de flamme nue ou de formation d'étincelles.

Si une odeur de carburant se dégage dans le véhicule, faire immédiatement remédier au problème par un atelier.

### Avertissement

En cas d'erreur de carburant, ne pas mettre le contact.

La trappe à carburant se trouve sur le côté arrière droit du véhicule.



La trappe de réservoir ne peut être ouverte que si le véhicule est déverrouillé. Ouvrir la trappe à carburant en la poussant.

### Faire le plein en essence et diesel

Pour ouvrir, tourner lentement le capuchon dans le sens inverse des aiguilles d'une montre.

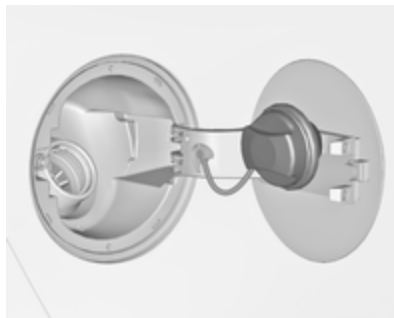

Le bouchon de remplissage peut être déposé dans le support sur la trappe à carburant.

Pour effectuer le remplissage, insérer complètement la buse de pompe et mettre en route.

Après une coupure automatique, l'appoint peut être fait en opérant la buse de pompe deux fois de plus au maximum.

### Avertissement

Nettoyer aussitôt le carburant qui a débordé.

Pour fermer, tourner le bouchon de remplissage dans le sens horaire jusqu'au déclic.

Fermer la trappe et laisser s'engager.

### Véhicules avec inhibiteur de carburant

#### ⚠ Attention

Ne pas tenter d'ouvrir la trappe du goulot de remplissage de carburant sur les véhicules équipés d'un inhibiteur de carburant.

Sans compter le fait que cela peut provoquer le pincement des doigts.

Les véhicules dotés d'un système de réduction catalytique sélective sont équipés d'un inhibiteur de carburant.

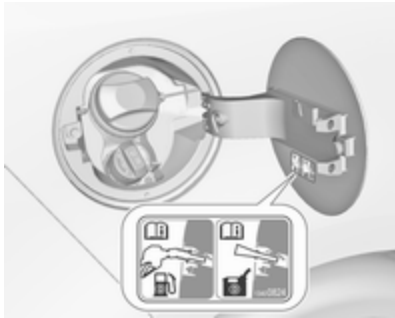

L'inhibiteur de carburant garantit que la trappe du goulot de remplissage de carburant ne peut être ouverte qu'au moyen d'une buse pour carburant diesel ou d'un entonnoir pour appoint d'urgence.

Tourner lentement le capuchon du goulot de remplissage de carburant dans le sens inverse des aiguilles d'une montre.

Le capuchon peut être déposé dans le support sur la trappe à carburant.

Placer le pistolet en ligne droite par rapport au goulot de remplissage et pousser légèrement pour l'insérer.

En cas d'appoint d'urgence, remplir au moyen d'un réservoir. Il convient d'utiliser un entonnoir pour ouvrir le capuchon du goulot de remplissage.

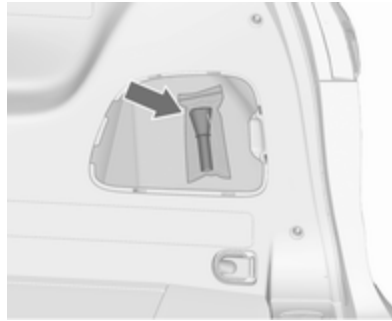

L'entonnoir se trouve dans le rangement droit du coffre.

Placer l'entonnoir en ligne droite par rapport au goulot de remplissage et pousser légèrement pour l'insérer.

Utiliser l'entonnoir pour remplir le goulot de remplissage de carburant diesel.

Une fois l'appoint terminé, mettre l'entonnoir dans le sac en plastique et le placer dans l'espace de rangement.

Système de réduction catalytique sélective ⇨ 181.

## Remplissage de gaz naturel



La trappe de réservoir ne peut être ouverte que si le véhicule est déverrouillé. Ouvrir la trappe à carburant en la poussant.

### **⚠ Attention**

Remplir uniquement avec une pression de sortie maximale de 250 bar. Recourir uniquement à des stations-service où la température est compensée.

Terminer complètement le remplissage du gaz naturel, par exemple dégazage de la tubulure de remplissage.

Le remplissage du réservoir de gaz dépend de la température extérieure, de la pression de remplissage et du type de réservoir. Capacités de remplissage ↪ 309.

Fermer la trappe et laisser s'engager.

Termes utilisés pour « Véhicules au gaz naturel » à l'étranger :

Allemand Erdgasfahrzeuge

Anglais NGVs = Natural Gas Vehicles

Français Véhicules au gaz naturel ou Véhicules GNV

Italien Metano auto

Termes utilisés pour « Gaz naturel » à l'étranger :

Allemand Erdgas

Anglais CNG = Compressed Natural Gas

Français GNV = Gaz Naturel (pour Véhicules ou CGN = carburantgaz naturel

Italien Metano (per auto)

### Faire le plein de gaz de pétrole liquéfié

Lors du remplissage du réservoir, respecter les prescriptions d'utilisation et de sécurité de la station-service.

La valve de remplissage de gaz de pétrole liquéfié se trouve derrière la trappe à carburant.

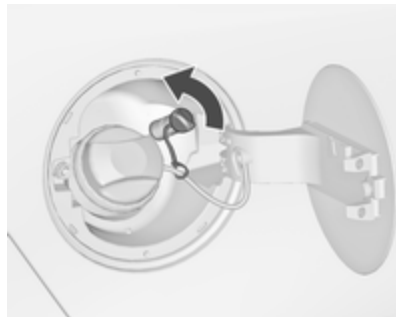

Dévisser le bouchon du goulot de remplissage.

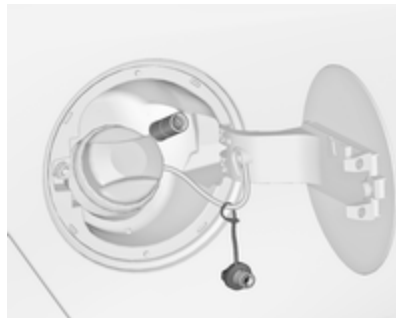

Visser à la main l'adaptateur requis sur le goulot de remplissage.

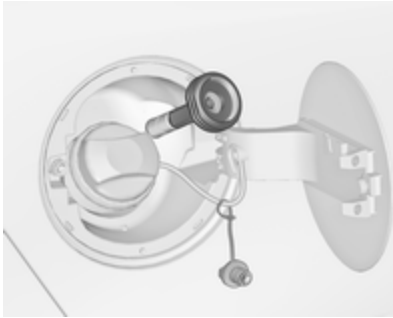

**Adaptateur ACME :** Visser l'écrou du pistolet de remplissage sur l'adaptateur. Abaisser le levier de verrouillage du pistolet de remplissage.

**Goulot de remplissage DISH :** Placer le pistolet de remplissage sur l'adaptateur. Abaisser le levier de verrouillage du pistolet de remplissage.

**Goulot de remplissage à baïonnette :** Placer le pistolet de remplissage sur l'adaptateur et le tourner d'un quart de tour vers la gauche ou la droite. Tirer à fond le levier de verrouillage du pistolet de remplissage.

**Goulot de remplissage EURO :** Appuyer le pistolet de remplissage sur l'adaptateur jusqu'à ce qu'il se verrouille.

Appuyer sur le bouton de la station d'approvisionnement en gaz liquéfié. Le système de remplissage s'arrête ou ralentit son débit quand le réservoir est rempli à 80 % du volume de réservoir (niveau de remplissage maximal).

Relâcher le bouton du système de remplissage pour interrompre le processus de remplissage. Libérer le levier de verrouillage et enlever le pistolet de remplissage. Une petite quantité de gaz liquéfié peut s'échapper.

Enlever l'adaptateur et le ranger dans le véhicule.

Placer le capuchon pour éviter l'intrusion de corps étrangers dans l'orifice de remplissage et le système.

### ⚠ Attention

Suite à la conception du système, une fuite de gaz liquéfié est inévitable lorsque le levier de verrouillage est libéré. Éviter d'en inhaler.

### ⚠ Attention

Pour des raisons de sécurité, le réservoir de gaz de pétrole liquéfié devrait être uniquement être rempli à 80 %.

La polyvanne sur le réservoir de gaz de pétrole liquéfié limite automatiquement la quantité de remplissage. Si une quantité plus importante est ajoutée, nous recommandons de ne pas exposer le véhicule au soleil jusqu'à ce que la quantité excédentaire soit consommée.

### Adaptateur de remplissage

Comme les systèmes de remplissage ne sont pas standardisés, différents adaptateurs sont nécessaires et peuvent être obtenus auprès des Distributeurs / Partenaires Opel et auprès des Réparateurs Agréés Opel.



**Adaptateur ACME** : Belgique, Allemagne, Irlande, Luxembourg, Suisse

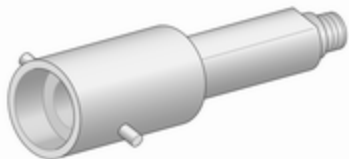

**Adaptateur à baïonnette** : Pays-Bas, Norvège, Espagne, Royaume-Uni

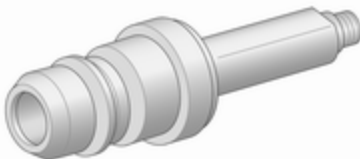

**Adaptateur EURO** : Espagne

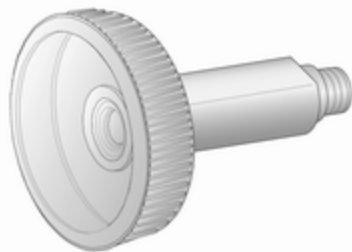

**Adaptateur DISH** : Autriche, Bosnie-Herzégovine, Bulgarie, Croatie, République tchèque, Danemark, Estonie, France, Grèce, Hongrie, Italie, Lettonie, Lituanie, Macédoine, Pologne, Portugal, Roumanie, Serbie, Slovaquie, Slovénie, Suède, Suisse, Turquie, Ukraine,

### Bouchon de remplissage

Utiliser uniquement des bouchons de remplissage d'origine. Les véhicules avec moteur diesel sont équipés d'un bouchon de remplissage spécifique.

## Consommation de carburant - Émissions de CO<sub>2</sub>

### Moteurs essence et diesel

La consommation de carburant (cycle combiné) du modèle Opel Zafira se situe dans une plage comprise entre 9,0 l et 4,1 l/100 km.

Les émissions de CO<sub>2</sub> (cycle combiné) sont dans la fourchette de 177 à 109 g/km.

Pour les valeurs spécifiques à votre véhicule, consulter le certificat de conformité CEE fourni avec votre véhicule et les autres documents d'enregistrement nationaux.

### Moteurs gaz naturel

La consommation de gaz (cycle combiné) du modèle Opel Zafira est de 4,7 kg/100 km.

La valeur d'émissions de CO<sub>2</sub> (cycle combiné) est de 129 g/km.

Pour les valeurs spécifiques à votre véhicule, consulter le certificat de conformité CEE fourni avec votre véhicule et les autres documents d'enregistrement nationaux.

### Remarques générales

Les chiffres officiels mentionnés de consommation de carburant et d'émission spécifique de CO<sub>2</sub> se rapportent au modèle de base européen muni de l'équipement de série.

Les données de consommation de carburant et les données d'émission de CO<sub>2</sub> sont déterminées conformément au règlement R (CE) n° 715/2007 (dans sa version en vigueur), en prenant en compte le poids du véhicule en ordre de marche, comme spécifié dans la réglementation.

Les chiffres sont uniquement fournis à titre de comparaison entre les différentes variantes de véhicules et ne reflètent pas forcément la consommation d'un véhicule en particulier. La présence d'équipements optionnels peut entraîner des chiffres de consommation et d'émission de CO<sub>2</sub> lé-

gèrement supérieurs. La consommation de carburant dépend dans une large mesure du style de conduite ainsi que des conditions routières et du trafic.

### Gaz naturel

Les indications de consommation de carburant ont été mesurées avec le carburant de référence G20 (proportion de méthane de 99 - 100 mole%) dans des conditions de conduite prescrites. En utilisant du gaz naturel avec une moindre proportion de méthane, la consommation de carburant peut différer des valeurs spécifiées.

## Attelage pour remorque

### Informations générales

Utiliser uniquement un dispositif d'attelage homologué pour le véhicule. Les véhicules avec des moteurs au gaz naturel nécessitent un dispositif d'attelage spécial.

Nous vous recommandons de confier tout montage ultérieur à un atelier. Faire effectuer toute modification du véhicule qui concerne le système de refroidissement, les plaques de protection thermiques ou d'autres organes du véhicule.

La fonction de détection d'ampoule grillée pour les feux stop de la remorque ne détecte pas une indisponibilité partielle des ampoules, par ex., au cas où la remorque est équipée de 4 ampoules de 5 W, la fonction détecte uniquement l'ampoule grillée si une seule ampoule 5 W fonctionne ou aucune ne fonctionne.

La pose d'un dispositif d'attelage peut cacher l'ouverture de l'œillet de remorque. Dans ce cas, utiliser la

barre d'attelage pour le remorquage. Conserver toujours la barre d'attelage dans le véhicule.

### Caractéristiques de conduite et conseils pour le remorquage

Avant d'accrocher une remorque, lubrifier la boule d'attelage. Toutefois, il ne faut pas la lubrifier si un stabilisateur qui agit sur la boule est utilisé pour réduire les mouvements de lacet.

Pour les remorques avec mauvaise tenue de route et les attelages caravane dont le poids total autorisé en charge est supérieur à 1300 kg, l'utilisation d'un stabilisateur est fortement recommandée pour des vitesses supérieures à 80 km/h.

Si la remorque commence à balancer, ralentir, ne pas contre-braquer, freiner à fond si nécessaire.

En descente, engager le même rapport que pour monter la pente et rouler à plus ou moins la même vitesse.

Régler la pression de gonflage à la valeur pour pleine charge ↪ 311.

### Emploi d'une remorque

#### Charges remorquables

Les charges admissibles remorquables sont des valeurs maximales qui dépendent du moteur et qui ne doivent pas être dépassées. La charge remorquable réelle est la différence entre le poids total en charge réel de la remorque et le poids à la flèche réel avec la remorque accrochée.

Les charges remorquables admissibles sont spécifiées dans les papiers du véhicule. En général, ces valeurs sont valides pour des pentes jusqu'à 12 % maximum.

La charge remorquable admissible s'applique à la pente spécifiée et jusqu'à une altitude de 1 000 mètres au-dessus du niveau de la mer. Comme la puissance du moteur décroît quand l'altitude augmente en raison de la raréfaction de l'air, les performances en montagne sont réduites ; le poids total roulant autorisé est également réduit de 10 % pour tous les 1 000 mètres

d'altitude supplémentaire. Le poids total roulant ne doit pas être réduit quand le véhicule roule sur des routes à faible déclivité (moins de 8 %, par exemple des autoroutes).

Le poids total roulant autorisé ne doit pas être dépassé. Ce poids est mentionné sur la plaquette signalétique ⇨ 295.

### Charge verticale à l'attelage

La charge verticale à l'attelage est la charge exercée par la remorque sur la boule d'attelage. Elle peut varier en modifiant la répartition du poids lors du chargement de la remorque.

La charge verticale à l'attelage maximale admissible (75 kg) est spécifiée sur la plaquette signalétique du dispositif d'attelage et dans les papiers du véhicule.

#### Remarque

Moteurs B16DTH, B16DTJ, B20DTH et B20DTJ : Selon l'équipement, la charge verticale à l'attelage admissible maximale peut être de 75 kg ou 60 kg.

Toujours essayer d'être proche de la charge maximale, en particulier dans le cas de lourdes remorques. La charge verticale à l'attelage ne doit jamais descendre sous 25 kg.

### Charge sur l'essieu arrière

Quand la remorque est accrochée et que le véhicule tracteur est chargé au maximum, la charge admissible sur l'essieu arrière (voir plaquette signalétique ou papiers du véhicule) peut être dépassée de 60 kg. Le poids total autorisé en charge peut être dépassé, de 60 kg. Si la charge admissible sur l'essieu arrière est dépassée, la vitesse maximale est de 100 km/h.

### Dispositif d'attelage

#### Avertissement

Quand le véhicule ne tracte pas de remorque, démonter la barre d'attelage.

### Mise en place de la barre d'attelage

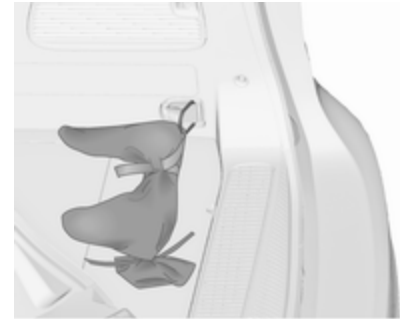

Le sac avec la barre d'attelage est rangé dans le coffre.

Placer la sangle dans l'anneau d'arrimage arrière droit, passer deux fois autour et serrer la sangle pour fixer le sac.

### Montage de la barre d'attelage

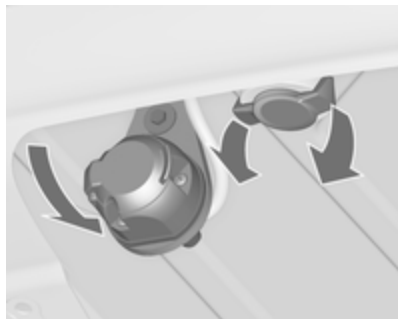

Désencliqueter et rabattre la prise vers le bas. Enlever le bouchon de l'ouverture de barre d'attelage et l'engager.

### Contrôle du serrage de la barre d'attelage



- La marque rouge du bouton rotatif doit se trouver en face de la marque verte de la barre d'attelage.
- Le jeu entre le bouton rotatif et la barre d'attelage doit être d'environ 6 mm.
- La clé doit être en position .

Sinon, la barre d'attelage doit être serrée avant d'être insérée :

- Déverrouiller la barre d'attelage en tournant la clé en position .

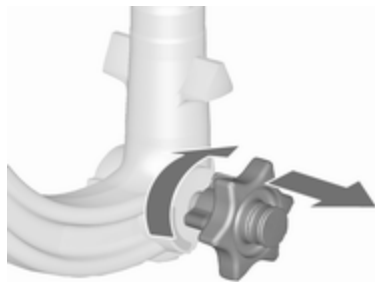

- Sortir le bouton rotatif et tourner à fond dans le sens horaire.

### Insertion de la barre d'attelage

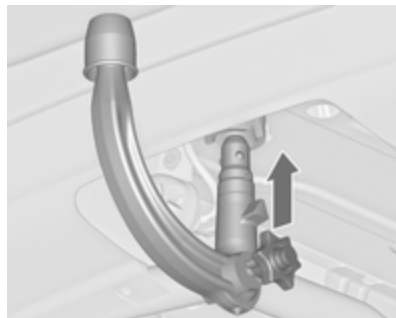

Insérer la barre d'attelage serrée dans le logement et pousser fermement vers le haut jusqu'au déclic audible.

La poignée rotative revient automatiquement en position initiale et repose sans jeu contre la barre d'attelage.

#### **⚠ Attention**

Ne pas toucher la poignée rotative lors de l'insertion.

Verrouiller la barre d'attelage en tournant la clé en position . Enlever la clé et fermer le volet de protection.

#### **Œillet pour câble de rupture d'attelage**

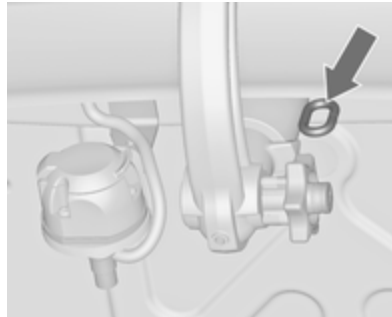

Attacher le câble de rupture d'attelage à l'œillet.

#### **Contrôler que la barre d'attelage est montée correctement**

- La marque verte du bouton rotatif doit se trouver en face de la marque verte de la barre d'attelage.
- Il ne doit pas y avoir de jeu entre la poignée rotative et la barre d'attelage.

- La barre d'attelage doit être engagée fermement dans le logement.
- La barre d'attelage doit être verrouillée et la clé doit être retirée.

#### **⚠ Attention**

L'utilisation d'une remorque est uniquement autorisée quand la barre d'attelage est correctement montée. Si la barre d'attelage n'est pas engagée correctement, prendre contact avec un atelier.

#### **Démontage de la barre d'attelage**

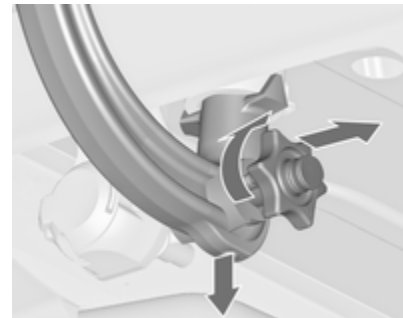

Ouvrir le volet de protection et tourner la clé en position  pour déverrouiller la barre d'attelage.

Sortir la poignée rotative et tourner à fond dans le sens horaire. Tirer la barre d'attelage vers le bas pour la sortir.

Insérer le bouchon dans l'ouverture.  
Rabattre la prise.

### **Programme de stabilité de la remorque**

Si le système détecte un fort mouvement de lacet, la puissance du moteur est réduite et l'attelage est freiné de manière déterminée jusqu'à la disparition du lacet. Quand le système est en action, garder le volant aussi immobile que possible.

Le programme de stabilité de la remorque (TSA) est une fonction de l'Electronic Stability Control  192.

## Soins du véhicule

### Informations générales ..... 244

Accessoires et modifications du véhicule .....	244
Stockage du véhicule .....	244
Reprise des véhicules hors d'usage .....	245

### Contrôles du véhicule ..... 245

Exécution du travail .....	245
Capot .....	245
Huile moteur .....	246
Liquide de refroidissement du moteur .....	247
Liquide de direction assistée ...	248
Liquide de lave-glace .....	249
Freins .....	249
Liquide de frein .....	249
Batterie du véhicule .....	249
Purge du système d'alimentation en gazole (diesel) .....	251
Remplacement des balais d'essuie-glace .....	251

### Remplacement des ampoules ... 252

Phares halogènes .....	252
------------------------	-----

Éclairage directionnel adaptatif .....	254
Feux antibrouillard .....	256
Feux arrière .....	256
Clignotants latéraux .....	259
Éclairage de plaque d'immatriculation .....	260
Éclairage intérieur .....	260
Éclairage du tableau de bord ..	260

### Circuit électrique ..... 261

Fusibles .....	261
Boîte à fusibles du compartiment moteur .....	262
Boîte à fusibles du tableau de bord .....	264
Boîte à fusibles du coffre .....	266

### Outillage du véhicule ..... 268

Outillage .....	268
-----------------	-----

### Jantes et pneus ..... 268

Pneus d'hiver .....	268
Désignations des pneus .....	268
Pression des pneus .....	269
Système de surveillance de la pression des pneus .....	270
Profondeur de sculptures .....	274
Changement de taille de pneus et de jantes .....	274
Enjoliveurs .....	275
Chaînes à neige .....	275

Kit de réparation des pneus ...	275
Changement d'une roue .....	278
Roue de secours .....	281

### Démarrage par câbles auxiliaires ..... 284

### Remorquage ..... 286

Remorquage du véhicule .....	286
Remorquage d'un autre véhicule .....	287

### Soins extérieurs et intérieurs ..... 288

Entretien extérieur .....	288
Entretien intérieur .....	291

## Informations générales

### Accessoires et modifications du véhicule

Nous vous recommandons d'utiliser les pièces et accessoires d'origine et les pièces homologuées par l'usine correspondant spécifiquement à votre type de véhicule. Nous ne pouvons porter aucun jugement sur la fiabilité d'autres pièces, même s'ils disposent d'un agrément officiel ou autre devait exister, et nous ne pouvons pas non plus en répondre.

N'apporter aucune modification à l'équipement électrique, par exemple des modifications de la gestion électronique (Chip-Tuning).

#### Avertissement

Les bavettes garde-boue peuvent être endommagées lors du transport du véhicule sur un train ou sur une dépanneuse.

## Stockage du véhicule

### Stockage pendant une période prolongée

Si le véhicule doit être stocké pendant plusieurs mois :

- Laver et lustrer le véhicule.
- Faire vérifier la protection à la cire dans le compartiment moteur et sur le soubassement.
- Nettoyer et protéger les joints d'étanchéité en caoutchouc.
- Remplir complètement le réservoir à carburant.
- Remplacer l'huile moteur.
- Vider le réservoir de liquide de lave-glace.
- Vérifier la protection antigel et anticorrosion du liquide de refroidissement.
- Régler la pression de gonflage des pneus à la valeur pour la pleine charge.
- Garer le véhicule dans un local sec et bien ventilé. Engager la 1ère ou la marche arrière ou pla-

cer le levier sélecteur sur **P**. Empêcher tout déplacement du véhicule grâce à des cales.

- Ne pas serrer le frein de stationnement.
- Ouvrir le capot, fermer toutes les portes et verrouiller le véhicule.
- Débrancher la cosse de la borne négative de la batterie du véhicule. Ne pas oublier que certains systèmes ne fonctionnent plus (par exemple le système antivol).

### Remise en service

Quand le véhicule est remis en circulation :

- Rebrancher la borne négative de la batterie. Activer l'électronique des lève-vitres.
- Vérifier la pression des pneus.
- Remplir le réservoir de lave-glace.
- Vérifier le niveau d'huile du moteur.

- Contrôler le niveau de liquide de refroidissement.
- Le cas échéant, poser la plaque d'immatriculation.

## Reprise des véhicules hors d'usage

Vous trouverez des informations sur la reprise des véhicules hors d'usage et leur recyclage sur notre site, lorsque cela est exigé par la loi. Ne confier ce travail qu'à un centre de recyclage agréé.

Le recyclage des véhicules au gaz liquéfié doit être confié à un centre de service agréé pour ce type de véhicules.

## Contrôles du véhicule

### Exécution du travail



#### ⚠ Attention

N'effectuer des contrôles dans le compartiment moteur que lorsque le contact est coupé.

Le ventilateur de refroidissement peut également fonctionner lorsque le contact est coupé.

#### ⚠ Danger

L'allumage et les phares au xénon utilisent une tension très élevée. Ne pas toucher.

## Capot

### Ouverture



Tirer le levier de déverrouillage et le ramener dans sa position de départ.

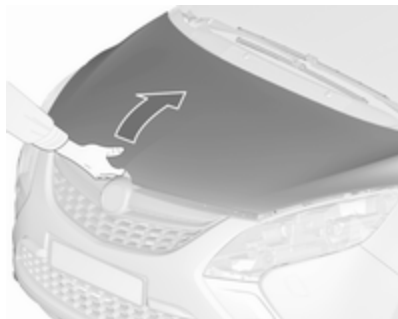

Déplacer le verrou de sécurité sur le côté gauche du véhicule et ouvrir le capot.

Le capot est maintenu ouvert automatiquement par un dispositif de levage.

Si le capot est ouvert lors d'un Auto-stop, le moteur sera automatiquement redémarré pour des raisons de sécurité.

### Fermeture

Avant de refermer le capot, enfoncer la béquille dans son support.

Abaisser le capot à une hauteur réduite (20-25 cm) et le laisser retomber dans le verrou à partir de cette hauteur. Vérifier le verrouillage.

### Avertissement

Ne pas enfoncer le capot dans la serrure pour éviter les bosses.

### Huile moteur

Contrôler régulièrement le niveau d'huile moteur afin de protéger le moteur contre toute détérioration. Veiller à ce que l'huile utilisée respecte les valeurs spécifiées. Fluides et lubrifiants recommandés ↗ 293.

La consommation maximale d'huile moteur est de 0,6 litre par 1 000 km.

Contrôle à effectuer uniquement lorsque le véhicule est à l'horizontale. Le moteur doit avoir atteint sa température de fonctionnement et être arrêté depuis au moins cinq minutes.

Sortir la jauge d'huile, l'essuyer, l'introduire dans le tube jusqu'à la butée sur la poignée, la ressortir et relever le niveau d'huile moteur.

Plonger la jauge jusqu'à la butée de la poignée et effectuer un demi-tour.

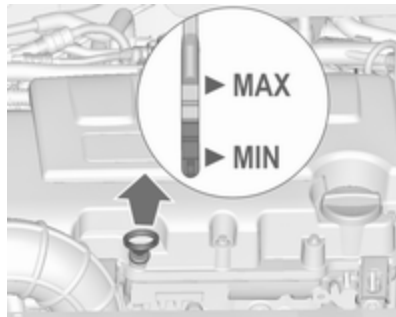

En fonction du moteur, différentes jauges d'huile sont utilisées.

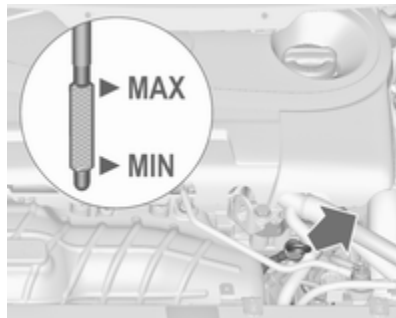

Lorsque le niveau d'huile moteur est descendu sous le repère **MIN**, faire l'appoint d'huile moteur.

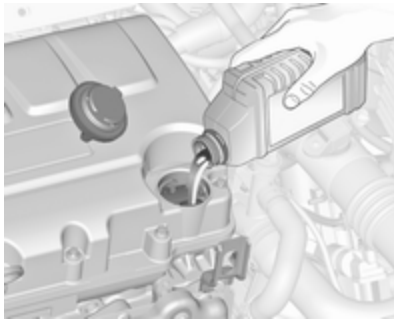

Nous vous recommandons d'utiliser la même qualité d'huile moteur que celle utilisée lors de la dernière vidange.

Le niveau d'huile moteur ne doit pas dépasser le repère **MAX** de la jauge.

Sur certains moteurs, un entonnoir est nécessaire pour faire l'appoint d'huile moteur.

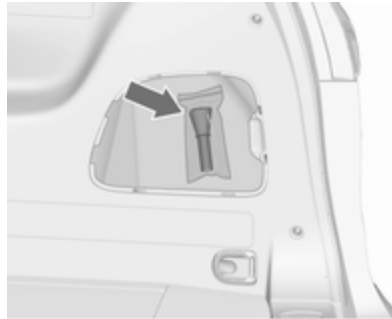

L'entonnoir est disposé dans le rangement droit du coffre.

Utiliser l'entonnoir pour ajouter de l'huile moteur par l'ouverture.

Une fois l'appoint terminé, mettre l'entonnoir dans le sac en plastique et le placer dans l'espace de rangement.

#### Avertissement

Un excès d'huile moteur doit être vidangé ou aspiré.

Capacités de remplissage ↗ 309.

Remettre le bouchon droit et le serrer.

## Liquide de refroidissement du moteur

Le liquide de refroidissement offre une protection contre le gel à des températures allant approximativement jusqu'à  $-28^{\circ}\text{C}$ . Dans les pays nordiques, le liquide de refroidissement rempli en usine offre une protection contre le gel à des températures allant jusqu'à environ  $-37^{\circ}\text{C}$ .

#### Avertissement

N'employer que du produit antigel homologué.

## Niveau de liquide de refroidissement

#### Avertissement

Un niveau insuffisant de liquide de refroidissement peut provoquer des dommages au moteur.

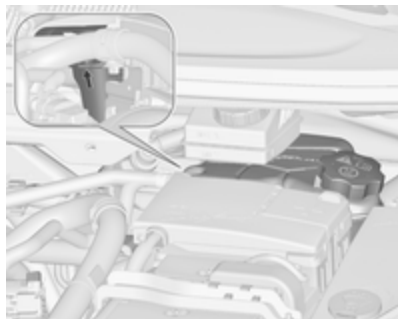

Si le système de refroidissement est froid, le niveau de liquide de refroidissement doit se trouver au-dessus du repère de niveau de remplissage. Faire l'appoint si le niveau est bas.

### ⚠ Attention

Laisser refroidir le moteur avant d'ouvrir le bouchon. Ouvrir le bouchon avec précaution, en laissant la pression s'évacuer lentement.

Pour faire l'appoint, utiliser un mélange 1:1 de concentré de liquide de refroidissement homologué et d'eau de ville propre. Si du concentré de li-

quide de refroidissement n'est pas disponible, utiliser de l'eau de ville propre. Serrer fermement le bouchon.

Moteur B16DTH: Après avoir démarré le moteur, régler le chauffage sur la température la plus élevée et la vitesse de la soufflante sur le premier niveau au moins pendant environ cinq minutes. Ceci permet à l'air du circuit de refroidissement de s'échapper.

Faire contrôler la concentration de liquide de refroidissement et faire remédier à la cause de la perte de liquide de refroidissement par un atelier.

## Liquide de direction assistée

### Avertissement

Des quantités extrêmement faibles de saleté peuvent endommager le circuit de direction et provoquer des pannes. Ne pas laisser de saletés entrer en contact avec

le côté liquide du bouchon du réservoir/de la jauge ou pénétrer dans le réservoir.

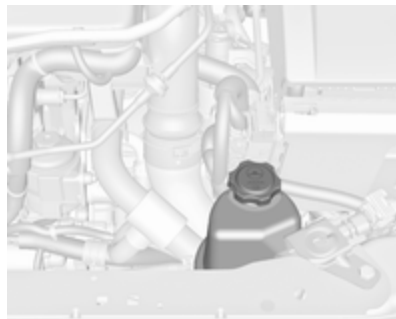

Le niveau du liquide de direction assistée ne doit normalement pas être vérifié. Si un bruit inhabituel est audible pendant l'utilisation du volant ou si la direction réagit de manière inhabituelle, demander l'aide d'un atelier.

## Liquide de lave-glace



Remplir avec de l'eau propre mélangée à une quantité adéquate de liquide de lave-glace approuvé contenant de l'antigel.

### Avertissement

Seule une concentration d'antigel adéquate dans le produit de lave-glace garantit la protection nécessaire à basses températures ou en cas de baisses soudaines de température.

## Freins

Si la garniture de frein atteint une épaisseur minimale, un bruit de crissement retentit pendant le freinage.

On peut poursuivre sa route, mais il faut faire remplacer les garnitures de frein dès que possible.

Une fois que des garnitures de frein neuves ont été montées, ne pas effectuer de freinage d'urgence inutile pendant les premiers déplacements.

## Liquide de frein

### ⚠ Attention

Le liquide de frein est nocif et corrosif. Éviter les contacts avec les yeux, la peau, les tissus et les surfaces peintes.

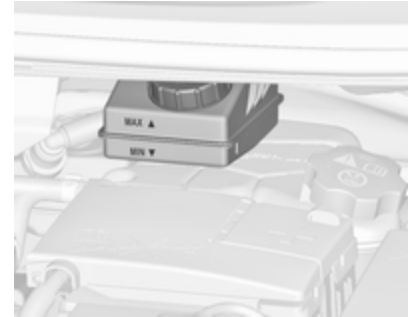

Le niveau de liquide de frein doit se situer entre les repères **MIN** et **MAX**.

Si le niveau de liquide est en dessous de la valeur **MIN**, contacter un atelier.

Liquide de frein/ d'embrayage ↗ 293.

## Batterie du véhicule

La batterie du véhicule ne nécessite aucun entretien, à condition que le style de conduite adopté garantisse une charge suffisante de la batterie. Les petits trajets et les démarrages fréquents peuvent entraîner la décharge de la batterie. Éviter d'utiliser les consommateurs électriques non indispensables.



Les piles ne doivent pas être jetées avec les ordures ménagères. Elles doivent être recyclées via les centres de collecte appropriés.

Si le véhicule n'est pas utilisé pendant plus de quatre semaines, la batterie peut se décharger. Débrancher la cosse de la borne négative de la batterie du véhicule.

Ne brancher et débrancher la batterie que quand le contact est coupé.

Protection contre le déchargement de la batterie du véhicule ↪ 162.

## Remplacement de la batterie du véhicule

### Remarque

Toute dérogation aux instructions données dans cette section peut entraîner la désactivation temporaire du système Stop/Start.

Quand la batterie du véhicule est remplacée, s'assurer qu'il n'y a pas de trous de ventilation ouverts à proximité de la borne positive. Si un trou de ventilation est ouvert dans cette zone, il doit être obturé par un capuchon borgne et la ventilation à proximité de la borne négative doit être ouverte.

N'utiliser que des batteries de véhicule qui permettent de monter la boîte à fusibles au-dessus d'elles.

Dans les véhicules équipés d'une batterie AGM (fibre de verre absorbante), veiller à faire remplacer la batterie par une autre batterie AGM.



Une batterie AGM se reconnaît à l'étiquette sur la batterie. Nous recommandons d'utiliser une batterie de véhicule d'origine Opel.

### Remarque

L'utilisation d'une batterie de véhicule AGM autre qu'une batterie de véhicule Opel d'origine peut réduire les performances du système Stop/Start.

Nous vous recommandons de faire remplacer la batterie du véhicule par un atelier.

Système Stop/Start ↪ 176.

## Charge de la batterie du véhicule

### ⚠ Attention

Sur les véhicules avec système Stop/Start, s'assurer que la tension de charge ne dépasse pas 14,6 V en cas d'utilisation d'un chargeur de batterie. Sinon, la batterie du véhicule peut être endommagée.

Démarrage par câbles auxiliaires ↪ 284.

## Étiquette d'avertissement



Signification des symboles :

- Pas d'étincelles ni de flammes nues et ne pas fumer.
- Toujours se protéger les yeux. Les gaz explosifs peuvent causer une cécité ou des blessures.
- Conserver la batterie du véhicule hors de portée des enfants.
- La batterie du véhicule contient de l'acide sulfurique qui peut rendre aveugle ou causer de graves brûlures.

- Pour plus d'informations, consulter le manuel d'utilisation.
- Du gaz explosif peut être présent aux alentours de la batterie du véhicule.

## Purge du système d'alimentation en gazole (diesel)

Si le réservoir a été vidé, le circuit de gazole (diesel) doit être purgé de son air. Mettre le contact trois fois, chaque fois pour une durée de 15 secondes. Puis démarrer le moteur pendant 40 secondes au maximum. Répéter cette procédure après avoir attendu au moins cinq secondes. Si le moteur ne démarre pas, prendre contact avec un atelier.

## Remplacement des balais d'essuie-glace

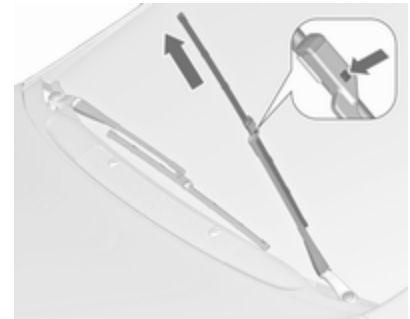

Soulever le bras d'essuie-glace jusqu'il reste en position soulevée, enfoncer le bouton pour libérer le balai d'essuie-glace et l'enlever.

Fixer le balai de l'essuie-glace légèrement à un angle par rapport au bras de l'essuie-glace jusqu'à ce qu'il s'encliquette.

Abaisser le bras d'essuie-glace avec précaution.

## Balai d'essuie-glace de la lunette arrière



Soulever le bras d'essuie-glace. Dégrafer le balai d'essuie-glace comme illustré et l'enlever.

Fixer le balai de l'essuie-glace légèrement à un angle par rapport au bras de l'essuie-glace jusqu'à ce qu'il s'encliquette.

Abaisser le bras d'essuie-glace avec précaution.

## Remplacement des ampoules

Couper le contact et désactiver les commutateurs concernés ou fermer les portes.

Maintenir une ampoule uniquement par son culot. Ne pas toucher le verre de l'ampoule avec les doigts nus.

Ne remplacer les ampoules que par des ampoules du même type.

Remplacer les ampoules de phare depuis l'intérieur du compartiment moteur.

## Phares halogènes

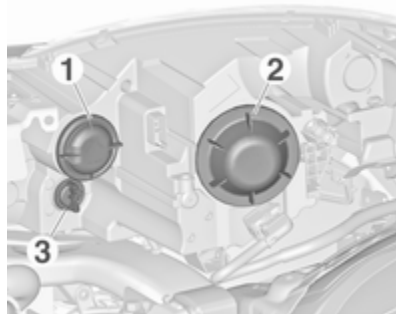

**Phare bi-halogène (1)** avec une ampoule pour feu de route et feu de croisement.

**Clignotants avant (2).**

**Feu de position / feu de jour (3).**

**Feu de route/de croisement (1)**

1. Tourner le capuchon (1) dans le sens antihoraire et l'enlever.

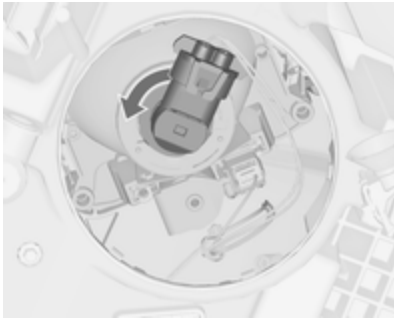

2. Faire tourner la douille de l'ampoule dans le sens antihoraire pour la désencliqueter. Retirer la douille de l'ampoule du réflecteur.

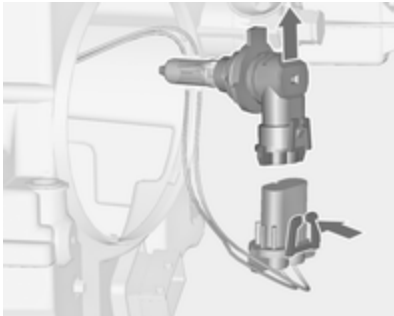

3. Dégager la douille d'ampoule du connecteur en enfonçant la patte de retenue.
4. Remplacer l'ampoule et connecter la douille d'ampoule au connecteur.
5. Insérer la douille de l'ampoule en engageant les deux ergots dans le réflecteur et la fixer en tournant dans le sens horaire.
6. Placer le capuchon et le tourner dans le sens horaire.

### Clignotants avant (2)

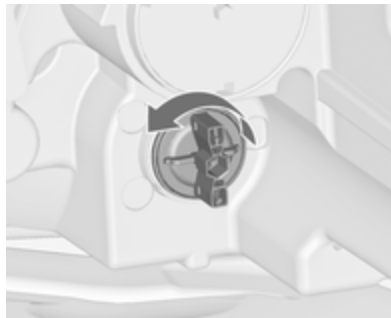

1. Faire tourner la douille de l'ampoule (2) dans le sens antihoraire pour la désencliqueter. Retirer la douille de l'ampoule du réflecteur.

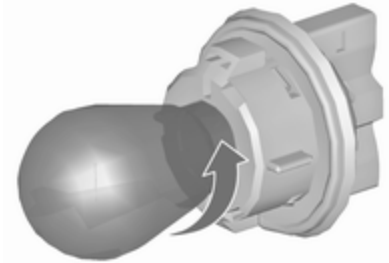

2. Retirer l'ampoule de la douille en tournant dans le sens anti-horaire.
3. Remplacer et insérer la nouvelle ampoule dans la douille en tournant dans le sens horaire.
4. Introduire la douille dans le réflecteur et la tourner dans le sens horaire.

### Feu latéral / feu de jour (3)



1. Faire tourner la douille de l'ampoule (3) dans le sens antihoraire pour la désencliqueter. Retirer la douille de l'ampoule du réflecteur.

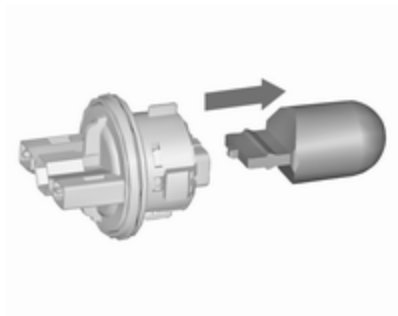

2. Retirer l'ampoule de la douille en tirant.
3. Remplacer et insérer la nouvelle ampoule dans la douille.
4. Introduire la douille dans le réflecteur et la tourner dans le sens horaire.

### Éclairage directionnel adaptatif

#### ⚠ Danger

Le système d'éclairage directionnel adaptatif utilise des phares au xénon.

Les phares au xénon fonctionnent sous très haute tension électrique. Ne pas toucher. Faire remplacer les ampoules par un atelier.

Les ampoules pour le clignotant avant et le feu de changement de direction peuvent être remplacées.

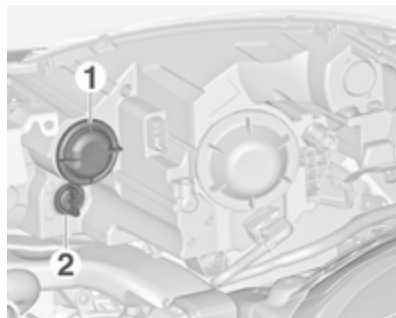

**Éclairage de changement de direction (1).**

**Clignotants avant (2).**

Les feux de position/de jour sont conçus à partir de diodes électroluminescentes (DEL) et ne peuvent pas être remplacés.

**Éclairage de changement de direction (1)**

1. Tourner le capuchon (1) dans le sens antihoraire et l'enlever.



2. Faire tourner la douille de l'ampoule dans le sens antihoraire pour la désencliqueter. Retirer la douille de l'ampoule du réflecteur.

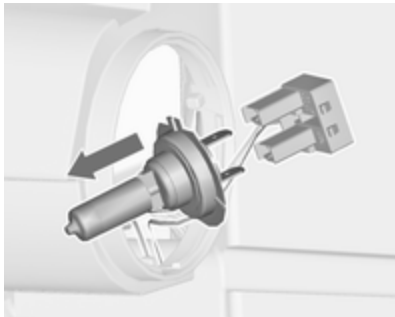

3. Désengager l'ampoule du connecteur en tirant.
4. Remplacer l'ampoule et connecter la douille d'ampoule au connecteur.
5. Insérer la douille de l'ampoule en engageant les deux ergots dans le réflecteur et la fixer en tournant dans le sens horaire.
6. Placer le capuchon et le tourner dans le sens horaire.

### Clignotants avant (2)



1. Faire tourner la douille de l'ampoule (2) dans le sens antihoraire pour la désencliqueter. Retirer la douille de l'ampoule du réflecteur.

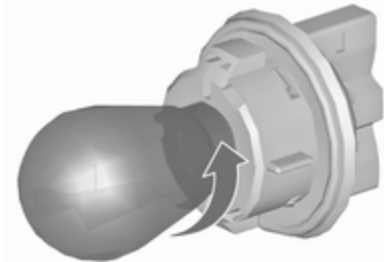

2. Retirer l'ampoule de la douille en tournant dans le sens anti-horaire.
3. Remplacer et insérer la nouvelle ampoule dans la douille en tournant dans le sens horaire.
4. Introduire la douille dans le réflecteur et la tourner dans le sens horaire.

## Feux antibrouillard

Les ampoules sont accessibles par le bas du véhicule.

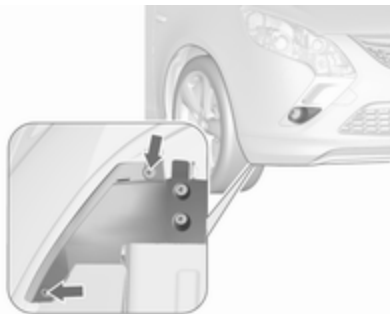

1. Retirer les vis extérieures du couvercle, repérées par les flèches.

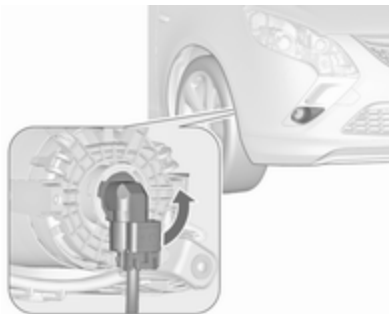

2. Ouvrir le capot.

Tourner la douille d'ampoule dans le sens anti-horaire et l'enlever du réflecteur.



3. Dégager la douille d'ampoule du connecteur en enfonçant la patte de retenue.
4. Retirer et remplacer la douille d'ampoule avec l'ampoule et la fixer au connecteur.
5. Insérer la douille de l'ampoule dans le réflecteur, tourner dans le sens horaire pour encliqueter.
6. Poser le couvercle avec les vis.

## Feux arrière



1. Ouvrir le couvercle à vis.



2. Retirer les vis repérées par les flèches.

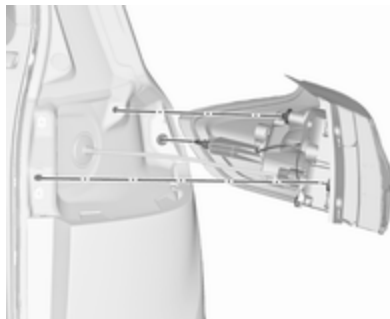

3. Retirer avec précaution l'ensemble de feu arrière des broches de retenue et enlever.

4. Détacher le connecteur de l'ensemble du feu.

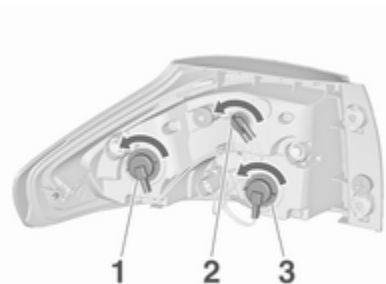

5. Retirer et remplacer l'ampoule en tournant la douille d'ampoule.

Clignotant (1)

Feux arrière (2)

Feu stop (3)

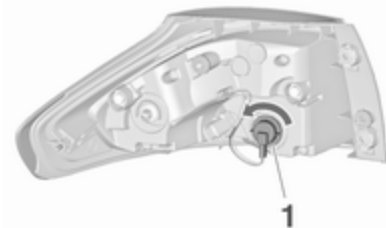

**Feux arrière avec diode électroluminescente (LED) pour les feux arrière et les feux stop**

Seul le feu de clignotant (1) peut être remplacé.

Retirer et remplacer l'ampoule en tournant la douille d'ampoule.

6. Brancher le connecteur à l'ensemble du feu.
7. Poser l'ensemble du feu sur les broches de retenue et monter l'ensemble de feu avec les vis.
8. Brancher le couvercle à vis.

## Feux de marche arrière (4) dans le hayon



1. Ouvrir le hayon et enlever le couvercle.



2. Tourner la douille d'ampoule dans le sens antihoraire et l'enlever du réflecteur.



3. Retirer l'ampoule de la douille en tirant.
4. Remplacer et insérer la nouvelle ampoule dans la douille.
5. Introduire la douille dans le réflecteur et la tourner dans le sens horaire.
6. Placer le couvercle.

### Feu antibrouillard arrière

Les ampoules sont accessibles par le bas du véhicule.

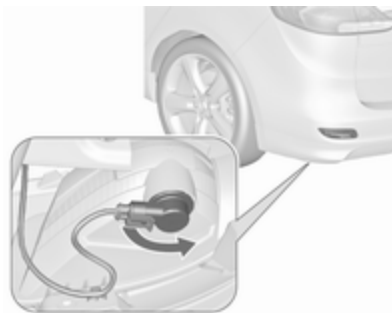

1. Tourner la douille d'ampoule dans le sens anti-horaire et l'enlever du réflecteur.



2. Retirer l'ampoule de la douille en tournant dans le sens anti-horaire.
3. Remplacer et insérer la nouvelle ampoule dans la douille en tournant dans le sens horaire.
4. Insérer la douille de l'ampoule dans le réflecteur, tourner dans le sens horaire pour encliqueter.

### Vérification d'ampoule

Mettre le contact, faire fonctionner et vérifier tous les feux.

### Clignotants latéraux

Pour remplacer l'ampoule, déposer le logement de feu :



1. Faire glisser le feu vers son côté gauche et le déposer par son côté droit.



2. Faire tourner la douille d'ampoule dans le sens inverse des aiguilles d'une montre et la déposer du logement.

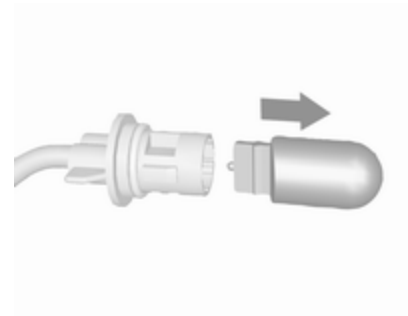

3. Tirer l'ampoule de la douille d'ampoule et la remplacer.
4. Insérer la douille de l'ampoule et tourner dans le sens horaire.
5. Insérer l'extrémité gauche du feu, faire glisser vers la gauche et insérer l'extrémité droite.

## Éclairage de plaque d'immatriculation

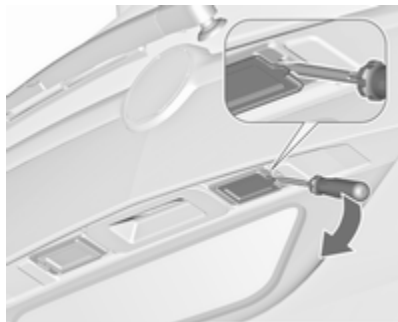

1. Introduire un tournevis dans le creux du couvercle, appuyer sur le côté et libérer le ressort. Retirer le couvercle.

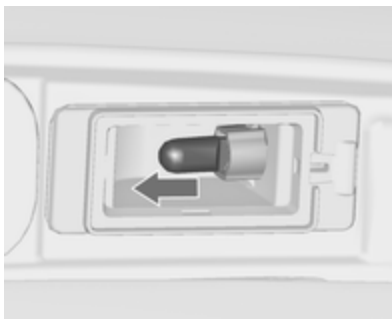

2. Retirer l'ampoule de la douille en tirant.
3. Remplacer l'ampoule et l'insérer dans la douille.
4. Pousser le couvercle dans le boîtier.

## Éclairage intérieur

### Éclairage de courtoisie, spots de lecture

Faire remplacer les ampoules par un atelier.

## Éclairage du coffre

Faire remplacer les ampoules par un atelier.

## Éclairage du tableau de bord

Faire remplacer les ampoules par un atelier.

## Circuit électrique

### Fusibles

Les inscriptions sur le fusible neuf doivent correspondre aux inscriptions sur le fusible défectueux.

Le véhicule est équipé de trois boîtes à fusibles :

- à l'avant gauche du compartiment moteur
- dans les véhicules avec la direction à gauche, à l'intérieur derrière le compartiment de rangement ou, dans les véhicules avec la direction à droite, derrière la boîte à gants
- derrière un cache sur le côté gauche du coffre

Avant de remplacer un fusible, mettre le commutateur correspondant en position Off et couper le contact.

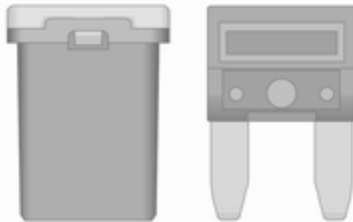

Le véhicule contient différents types de fusibles.



Selon le type, un fusible sauté est reconnaissable à son fil fondu. Ne pas remplacer le fusible tant que la cause de la défaillance n'a pas été supprimée.

Certaines fonctions sont protégées par plusieurs fusibles.

Des fusibles peuvent aussi être enfilés même si la fonction n'est pas présente.

### Pince à fusibles

Une pince à fusibles peut se trouver dans la boîte à fusibles du compartiment moteur.

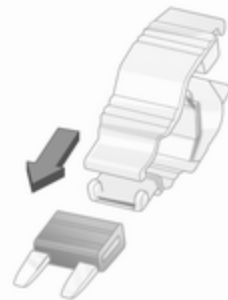

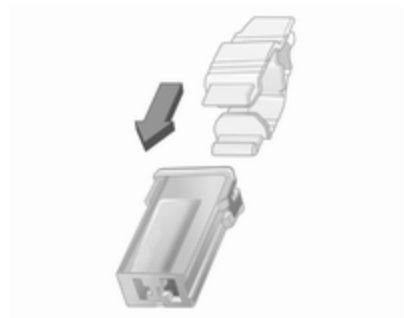

Placer la pince à fusibles par le haut ou le côté sur les différents types de fusibles et retirer le fusible.

## Boîte à fusibles du compartiment moteur

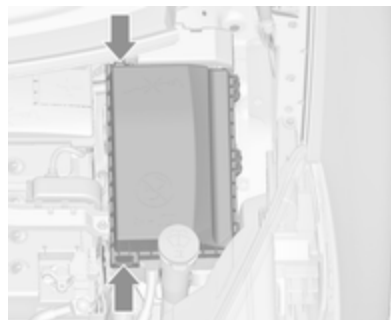

La boîte à fusibles se trouve à l'avant gauche du compartiment moteur.

Libérer le couvercle et le rabattre vers le haut jusqu'à son arrêt. Enlever le couvercle verticalement vers le haut.



**N° Circuit électrique**

- 1 Module de commande du moteur
- 2 Sonde lambda
- 3 Injection de carburant/Système d'allumage
- 4 Injection de carburant/Système d'allumage
- 5 –
- 6 Chauffage de rétroviseur extérieur/Système antiviol
- 7 Commande du ventilateur/Module de commande du moteur/Module de commande de boîte de vitesses
- 8 Sonde lambda/Refroidissement du moteur
- 9 Capteur de lunette arrière
- 10 Capteur de batterie
- 11 Déverrouillage du hayon
- 12 Éclairage directionnel adaptatif/Commande automatique des feux

**N° Circuit électrique**

- 13 ABS
- 14 Essuie-glace de lunette arrière
- 15 Module de commande du moteur
- 16 Démarreur
- 17 Module de commande de transmission
- 18 Lunette arrière chauffante
- 19 Lève-vitres électroniques avant
- 20 Lève-vitres électroniques arrière
- 21 Centre électrique arrière
- 22 Feu de route gauche (halogène)
- 23 Lave-phares
- 24 Feu de croisement droit (xénon)
- 25 Feu de croisement gauche (xénon)
- 26 Phares antibrouillard
- 27 Chauffage du gazole (diesel)
- 28 Système Stop/Start

**N° Circuit électrique**

- 29 Frein de stationnement électrique
- 30 ABS
- 31 Régulateur de vitesse adaptatif
- 32 Airbag
- 33 Éclairage directionnel adaptatif/Commande automatique des feux
- 34 Recirculation des gaz d'échappement
- 35 Rétroviseur extérieur/Détecteur de pluie
- 36 Climatisation
- 37 Électrovanne de ventilation de réservoir de vapeurs de carburant
- 38 Pompe à vide
- 39 Module de commande central
- 40 Lave-glace avant/Système de lave-glace de lunette arrière

### N° Circuit électrique

- 41 Feu de route droit (halogène)
- 42 Ventilateur de radiateur
- 43 Essuie-glace avant
- 44 Essuie-glace avant
- 45 Ventilateur de radiateur
- 46 –
- 47 Avertisseur sonore
- 48 Ventilateur de radiateur
- 49 Pompe à carburant
- 50 Réglage de la portée des phares/  
Éclairage directionnel adaptatif
- 51 Volet d'air
- 52 Chauffage auxiliaire/Moteur  
diesel

### N° Circuit électrique

- 53 Module de commande de boîte  
de vitesses/Module de  
commande du moteur
- 54 Pompe à vide/Groupe d'instru-  
ments du tableau de bord/Venti-  
lation du chauffage/Climatisation

Après avoir remplacé des fusibles défectueux, refermer le couvercle de boîte à fusibles et l'encliqueter en appuyant.

Si le couvercle de boîte à fusibles n'est pas correctement fermé, des dysfonctionnements peuvent survenir.

### Boîte à fusibles du tableau de bord

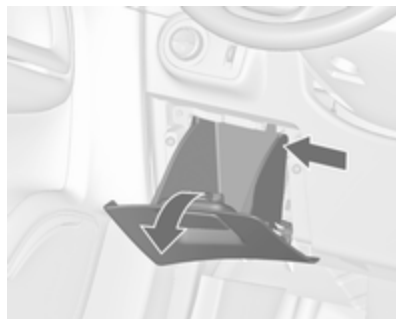

Dans les véhicules avec direction à gauche, la boîte à fusibles se trouve derrière le compartiment de rangement du tableau de bord.

Ouvrir le compartiment et le pousser vers la gauche pour le libérer. Rabattre le compartiment vers le bas et l'enlever.



Dans les véhicules avec direction à droite, la boîte à fusibles se trouve derrière un cache dans la boîte à gants. Ouvrir la boîte à gants, puis ouvrir le couvercle et le rabattre.



### N° Circuit électrique

- 1 Régulateur de vitesse/Limiteur de vitesse/Régulateur de vitesse adaptatif/Commandes au volant
- 2 Éclairage extérieur/Module confort-commodité
- 3 Éclairage extérieur/Module confort-commodité
- 4 Infotainment System
- 5 Infotainment System/Instruments
- 6 Prise de courant/Allume-cigares
- 7 Prise de courant
- 8 Feu de croisement gauche/Module confort-commodité
- 9 Feu de croisement droit/Module confort-commodité/Module d'airbag
- 10 Serrures de porte/Module confort-commodité
- 11 Soufflerie
- 12 –

### N° Circuit électrique

- 13 –
- 14 Connecteur de diagnostic
- 15 Airbag
- 16 Prise de courant
- 17 Système de climatisation
- 18 Logistique
- 19 Module de commande de carrosserie
- 20 Module de commande de carrosserie
- 21 Groupe d'instruments du tableau de bord/Système antivol
- 22 Capteur d'allumage
- 23 Module de commande de carrosserie
- 24 Module de commande de carrosserie
- 25 –
- 26 –

## Boîte à fusibles du coffre

La boîte à fusibles se trouve sur le côté gauche du coffre, derrière un cache.



Enlever le cache.



Si le véhicule est doté d'un kit de réparation des pneus, retirer la boîte complète.

## Affectations de fusibles

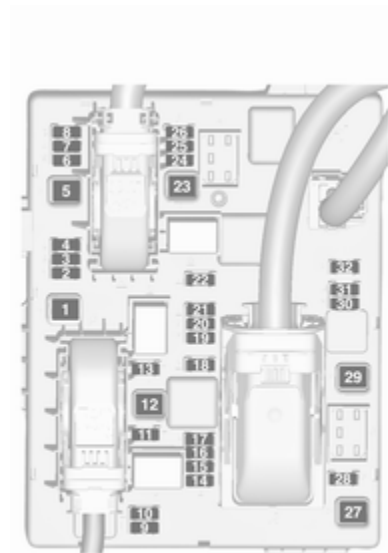

**N° Circuit électrique**

- 1 –
- 2 Sortie pour remorque
- 3 Aide au stationnement
- 4 Système de réduction catalytique sélective
- 5 –
- 6 –
- 7 Siège électrique
- 8 –
- 9 Système de réduction catalytique sélective
- 10 Capteur d'oxyde d'azote
- 11 Module de remorque/Prise de remorque
- 12 Module de remorque
- 13 Sortie pour remorque
- 14 –
- 15 –

**N° Circuit électrique**

- 16 Rétroviseur intérieur/Caméra arrière
- 17 Prise de courant
- 18 –
- 19 Chauffage du volant
- 20 Store
- 21 Sièges avant chauffés
- 22 –
- 23 –
- 24 Système de réduction catalytique sélective
- 25 –
- 26 –
- 27 –
- 28 –
- 29 –
- 30 –

**N° Circuit électrique**

- 31 –
- 32 Système de suspension active/  
Avertissement de franchissement de ligne

## Outillage du véhicule

### Outillage

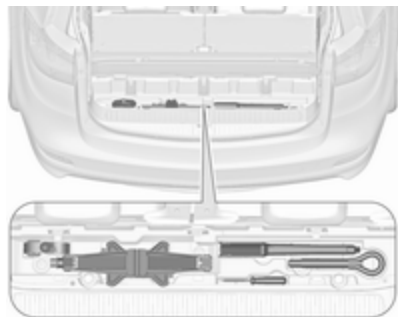

Certains outils, l'oeillet de remorquage (uniquement pour les véhicules avec roue de secours) et l'équipement de levage de véhicule sont rangés dans le rangement à l'arrière dans le plancher du coffre.

Ouvrir le recouvrement à l'avant du hayon.

## Jantes et pneus

### État des pneus, état des jantes

Franchir les arêtes vives lentement et si possible à angle droit. Rouler sur des arêtes vives peut endommager les pneus et les jantes. Ne pas écraser un pneu contre une bordure de trottoir lors du stationnement.

Contrôler régulièrement l'état des pneus. En cas de dégâts ou d'usure anormale, prendre contact avec un atelier.

### Pneus d'hiver

Les pneus d'hiver améliorent la sécurité de conduite à des températures inférieures à 7 °C et devraient donc être montés sur toutes les roues.

Disposer l'autocollant de vitesse dans le champ de vision du conducteur selon la réglementation du pays.

## Désignations des pneus

Par exemple **215/60 R 16 95 H**

- 215** : largeur des pneus, mm
- 60** : rapport de la section (hauteur du pneu sur largeur du pneu), en %
- R** : type de carcasse : radiale
- RF** : type : RunFlat
- 16** : diamètre des jantes, en pouces
- 95** : indice de capacité de charge par exemple : 95 correspond à 690 kg
- H** : indicatif de vitesse

Indicatif de vitesse :

- Q** : jusqu'à 160 km/h
- S** : jusqu'à 180 km/h
- T** : jusqu'à 190 km/h
- H** : jusqu'à 210 km/h
- V** : jusqu'à 240 km/h
- W** : jusqu'à 270 km/h

Choisir un pneu approprié à la vitesse maximale du véhicule.

La vitesse maximale peut être atteinte avec le poids à vide avec conducteur (75 kg) plus une charge utile

de 125 kg. Des équipements optionnels peuvent réduire la vitesse maximale du véhicule.

Performances ↗ 304.

## Pneus à sens de roulement imposé

Monter les pneus à sens de roulement imposé de sorte qu'ils roulent dans le sens de la marche. Le sens de rotation est reconnaissable au symbole (par exemple une flèche) placé sur le flanc du pneu.

## Pression des pneus

Vérifier la pression des pneus (à froid) au moins tous les 14 jours et avant chaque long voyage. Ne pas oublier la roue de secours. Cela vaut également pour les véhicules avec système de surveillance de la pression des pneus.

Dévisser le capuchon de la valve.



Pression de gonflage ↗ 311.

L'étiquette d'information sur la pression des pneus présente dans le cadre de porte gauche ou droit avant indique l'équipement pneumatique d'origine du véhicule et les pressions de gonflage correspondantes.

Les données de pression de gonflage se rapportent aux pneus froids. Elles s'appliquent tant aux pneus d'été qu'aux pneus d'hiver.

Toujours gonfler la roue de secours à la pression de gonflage pour pleine charge.

La pression de gonflage ECO sert à atteindre la plus faible consommation de carburant possible.

Le surgonflage ou le sous-gonflage des pneus par rapport aux pressions prescrites influence défavorablement la sécurité, la tenue de route, le confort routier et la consommation et augmente l'usure des pneus.

La pression des pneus change selon les différentes options. Pour obtenir une valeur de pression des pneus correcte, appliquer la procédure ci-après :

1. Identifier l'appellation du moteur. Caractéristiques du moteur ↗ 300.
2. Identifier les pneus correspondants.

Les tableaux de pression des pneus indiquent toutes les combinaisons de pneus possibles ↗ 311.

Pour les pneus homologués pour votre véhicule, consulter le certificat de conformité CEE fourni avec votre véhicule et les autres documents d'enregistrement nationaux.

Le conducteur est responsable du bon réglage de la pression des pneus.

**⚠ Attention**

Un gonflage insuffisant peut provoquer un échauffement considérable du pneu ainsi que des dommages internes entraînant le décollement de la bande de roulement et même l'éclatement du pneu à grande vitesse.

**⚠ Attention**

En cas de pneus spécifiques, la pression des pneus recommandée indiquée sur le tableau de pression des pneus peut dépasser la pression des pneus maximale indiquée sur le pneu. Ne jamais dépasser la pression des pneus indiquée sur le pneu.

Si la pression de gonflage doit être réduite ou augmentée sur un véhicule avec système de surveillance de la pression des pneus, couper le con-

tact. Après avoir réglé la pression des pneus, enclencher l'allumage et sélectionner le réglage approprié sur la page **Charge des pneus** du centre d'informations du conducteur ↷ 124.

**Importance de la température**

La pression des pneus dépend de la température du pneu. Pendant la conduite, la pression et la température des pneus augmentent. Les valeurs de pression des pneus données sur l'étiquette d'informations et dans le tableau de pression des pneus sont valables pour les pneus à froid, c'est-à-dire à 20 °C.

La pression augmente de près de 10 kPa pour une augmentation de température de 10 °C. Cet élément doit être pris en compte lors de la vérification de pneus chauds.

La valeur de la pression de gonflage affichée sur le centre d'informations du conducteur indique la pression réelle des pneus. Un pneu refroidi indiquera une valeur réduite, ce qui ne doit pas nécessairement être interprété comme le signe d'une fuite d'air.

**Système de surveillance de la pression des pneus**

Le système de surveillance de la pression des pneus (TPMS) surveille la pression des quatre pneus une fois par minute quand la vitesse du véhicule dépasse une certaine limite.

**Avertissement**

Le système de surveillance de la pression des pneus se contente d'avertir au sujet de l'état de basse pression des pneus et ne remplace pas l'entretien régulier des pneus par le conducteur.

Toutes les roues doivent être équipées de capteur de pression et les pneus doivent être gonflés à la pression prescrite.

**Remarque**

Dans les pays où le système de surveillance de la pression des pneus constitue une obligation légale, l'utilisation de roues sans capteurs de pression invalide l'homologation du type de véhicule.

Les pressions de gonflage actuelles des pneus peuvent être affichées dans le **Menu informations véhicule** du centre d'informations du conducteur.

Le menu peut être sélectionné à l'aide des boutons du levier des clignotants.

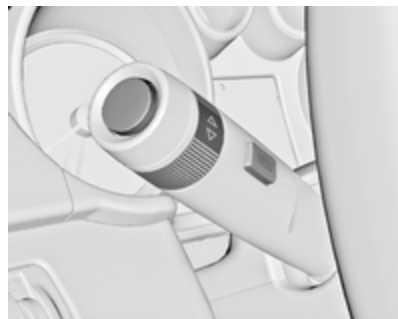

Appuyer sur **MENU** pour choisir le **Menu informations véhicule** .

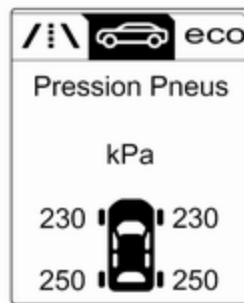





Tourner la molette pour sélectionner le système de surveillance de la pression des pneus.

L'état du système et des avertissements de pression sont signalés par un message avec un clignotement du pneu correspondant dans le centre d'informations du conducteur.

Le système prend en compte la température des pneus pour les avertissements.



En cas de détection de basse pression de pneu, cet état est indiqué par le témoin   122.

Si le symbole  s'allume, arrêter dès que possible et gonfler les pneus selon la recommandation  311.

Si  clignote pendant 60-90 secondes puis s'allume en permanence, il y a une défaillance dans le système. Prendre contact avec un atelier.

Après avoir procédé au gonflage, certains types de conduite peuvent nécessiter la mise à jour des valeurs de

pression des pneus sur le centre d'informations du conducteur. Pendant ce temps, le symbole (P) peut s'allumer.

Si (P) s'allume à des températures plus basses et s'éteint après quelques instants de conduite, cela peut indiquer un état imminent de basse pression de pneu. Vérifier la pression des pneus.

Messages du véhicule ↗ 131.

Si la pression de gonflage doit être réduite ou augmentée, couper le contact.

Monter uniquement des roues dotées de capteurs de pression ; dans le cas contraire, la pression des pneus n'est pas affichée et le témoin (P) est allumé en continu.

Une roue de secours temporaire n'est pas équipée de capteurs de pression. Le système de surveillance de la pression des pneus n'est pas opérationnel avec ces roues. Le témoin (P) s'allume. Le système reste opérationnel pour les trois autres roues.

L'utilisation de kits de réparation de pneu du type liquide disponibles dans le commerce peut entraver le fonctionnement du système. Des kits de réparation approuvés par l'usine peuvent être utilisés.

Le fonctionnement de dispositifs électroniques ou la proximité d'installations utilisant des fréquences d'ondes identiques peuvent perturber le système de surveillance de la pression des pneus.

À chaque remplacement des pneus, les capteurs du système de surveillance de la pression des pneus doivent être démontés et faire l'objet d'un entretien. Pour le capteur à visser : remplacer l'obus de valve et le joint d'étanchéité. Pour le capteur à cliquer : remplacer l'intégralité du corps de valve.

### État de charge du véhicule

Régler la pression des pneus en fonction de l'état de la charge, conformément aux informations de l'étiquette des pneus ou du tableau de pression des pneus ↗ 311, puis sélectionner le réglage approprié dans le menu

**Charge des pneus** du centre d'informations du conducteur ↗ 124. Ce réglage est la référence pour les ajustements de pression des pneus.

Le menu **Charge du pneu** s'affiche uniquement si le véhicule est à l'arrêt et que le frein de stationnement est serré. Sur les véhicules dotés d'une boîte automatique, le levier sélecteur doit être en position **P**.

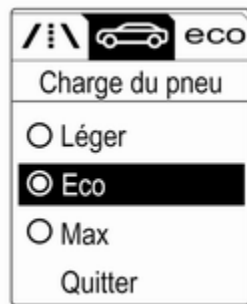

Sélectionner :

- **Léger** pour une pression de confort jusqu'à 3 personnes.
- **Eco** pour une pression Eco jusqu'à 3 personnes.
- **Max** pour une pleine charge.

## Processus de correspondance des capteurs de pression des pneus

Chaque capteur de pression des pneus possède un code d'identification unique. Le code d'identification doit correspondre à une nouvelle position des roues après une permutation des roues ou un échange du jeu de roues complet et si un ou plusieurs capteurs de pression des pneus ont été remplacés. Le processus de correspondance des capteurs de pression des pneus doit également être effectué après avoir remplacé une roue de secours par une roue de route contenant le capteur de pression du pneu.

Le témoin de dysfonctionnement (⚠) et le message ou le code d'avertissement doivent disparaître lors du cycle d'allumage suivant. On fait correspondre les capteurs aux positions des roues à l'aide d'un outil de réapprentissage, dans l'ordre suivant : roue avant gauche, roue avant droite, roue arrière droite, roue arrière gauche. Le

clignotant de la position active actuelle s'allume jusqu'à ce que le capteur soit apparié.

Consulter l'atelier pour un service ou pour acheter un outil de réapprentissage. Il faut deux minutes pour appairer la première position de pneu/roue et cinq minutes en tout pour appairer les quatre positions de pneu/roue. Si cela dure plus longtemps, le processus de correspondance s'arrête et doit être redémarré.

Le processus de correspondance des capteurs de pression des pneus est le suivant :

1. Serrer le frein de stationnement.
2. Mettez le contact.
3. Sur les véhicules dotés d'une boîte de vitesses automatique : régler le levier sélecteur sur **P**.  
Sur les véhicules avec boîte manuelle : sélectionner Neutre.
4. Appuyer sur **MENU** sur le levier de clignotants pour sélectionner **Menu informations véhicule** au centre d'informations du conducteur.

5. Tourner la molette du dispositif de réglage pour faire défiler le menu de pression des pneus.
6. Appuyer sur **SET/CLR** pour lancer le processus d'appariement de capteur. Un message demandant d'accepter le processus doit s'afficher.
7. Appuyer à nouveau sur **SET/CLR** pour confirmer la sélection. L'avertisseur sonore retentit deux fois pour indiquer que le récepteur se trouve en mode de réapprentissage.
8. Commencer par la roue avant gauche.
9. Placer l'outil de réapprentissage contre le flanc du pneu, à côté de la tige de valve. Appuyer ensuite sur le bouton pour activer le capteur de pression des pneus. Un signal de l'avertisseur sonore confirme que le code d'identification du capteur correspond à cette position de la roue.
10. Passer à la roue avant du côté droit et répéter la procédure de l'étape 9.

11. Passer à la roue arrière du côté droit et répéter la procédure de l'étape 9.
12. Passer à la roue arrière gauche et répéter la procédure de l'étape 9. L'avertisseur sonore retentit deux fois pour indiquer que le code d'identification du capteur a été apparié au pneu arrière gauche et que le processus de correspondance des capteurs de pression des pneus n'est plus actif.
13. Couper le contact.
14. Amener les quatre pneus au niveau de pression recommandé, comme indiqué sur l'étiquette de pression des pneus.
15. S'assurer que l'état de charge des pneus est conforme à la pression sélectionnée ⇨ 124.

## Profondeur de sculptures

Contrôler régulièrement la profondeur des sculptures.

Pour des raisons de sécurité, les pneus doivent être remplacés à partir d'une profondeur de 2-3 mm (4 mm pour les pneus d'hiver).

Pour des raisons de sécurité, il est recommandé de ne pas dépasser un écart de plus de 2 mm entre les profondeurs de sculpture de pneu d'un même essieu.



La profondeur minimale de sculpture légalement autorisée (1,6 mm) est atteinte lorsque le profil est usé jusqu'au repère d'usure (TWI = Tread Wear Indicator). La position des repères d'usure est indiquée par des marques sur les flancs du pneu.

Si l'usure est plus importante à l'avant qu'à l'arrière, permuter régulièrement les roues avant avec les roues arrière. S'assurer que le sens de rotation des roues reste le même.

Les pneus vieillissent même s'ils ne roulent pas. Nous recommandons de remplacer les pneus tous les 6 ans.

## Changement de taille de pneus et de jantes

En cas d'utilisation de taille de pneus autre que celle montée d'origine, il faut, le cas échéant, reprogrammer le compteur de vitesse électronique ainsi que la pression de gonflage nominale et procéder à d'autres modifications du véhicule.

Après avoir changé de taille de pneu, faire remplacer l'étiquette de pression de gonflage.

### Attention

L'utilisation de pneus ou de jantes non adaptés peut donner lieu à des accidents et entraîner la perte de l'homologation du véhicule.

## Enjoliveurs

Utiliser des enjoliveurs et des pneus homologués en usine pour le véhicule correspondant afin de répondre à toutes les exigences concernant chaque combinaison roue et pneu.

Si des enjoliveurs ou des pneus non homologués en usine sont utilisés, les pneus ne peuvent pas présenter de bourrelet de protection de jante.

Les enjoliveurs ne doivent pas entraver le refroidissement des freins.

### ⚠ Attention

Des pneus ou des enjoliveurs non adéquats peuvent conduire à un dégonflage soudain des pneus et donc à des accidents.

Véhicules avec roues en acier : Si des écrous de blocage de roue sont utilisés, ne pas poser les enjoliveurs.

## Chaînes à neige



Les chaînes à neige ne sont autorisées que sur les roues avant.

Utiliser des chaînes à neige à mailles fins qui ne dépassent pas la bande de roulement et les flancs intérieurs des pneus de plus de 10 mm, fermoir de chaîne compris.

### ⚠ Attention

Un pneu endommagé est un pneu qui peut éclater.

Les chaînes à neige ne sont autorisées que sur les pneus de taille 215/60 R16 et 225/50 R17.

L'utilisation de chaînes à neige sur la roue de dépannage n'est pas autorisée.

## Kit de réparation des pneus

De petits dégâts sur la bande de roulement du pneu peuvent être réparés avec le kit de réparation de pneus.

Ne pas enlever les corps étrangers du pneu.

Les dégâts au pneu d'une taille supérieure à 4 mm ou se situant dans le flanc du pneu ne peuvent pas être réparés à l'aide du kit de réparation des pneus.

### ⚠ Attention

Ne pas dépasser 80 km/h.

Ne pas utiliser pendant une longue période.

Cela risque d'affecter la direction et la manœuvrabilité.

En cas de crevaison de pneu :

Serrer le frein de stationnement, engager la 1<sup>ère</sup>, la marche arrière ou placer le levier sélecteur sur **P**.



Le kit de réparation des pneus se trouve sur le côté gauche du coffre, derrière un cache.

1. Sortir le kit de réparation des pneus de son espace de rangement.
2. Enlever le compresseur.



3. Enlever le câble de raccordement électrique et le flexible d'air de leur espace de rangement sur la face inférieure du compresseur.



4. Visser le flexible d'air du compresseur sur le raccord sur la bouteille de produit d'étanchéité.
5. Placer la bouteille de produit d'étanchéité dans le support sur le compresseur.

Placer le compresseur près du pneu, de sorte que la bouteille de produit d'étanchéité soit verticale.

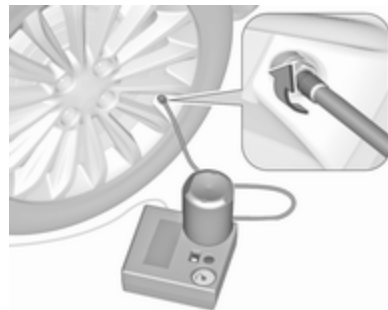

6. Dévisser le capuchon de valve de la roue défectueuse.
7. Visser le flexible de remplissage sur la valve de pneu.
8. Le commutateur du compresseur doit être placé sur **O**.

9. Brancher la fiche du compresseur sur la prise pour accessoires ou sur la prise d'allume-cigares.

Nous vous recommandons de laisser le moteur tourner afin d'éviter un déchargement de la batterie.

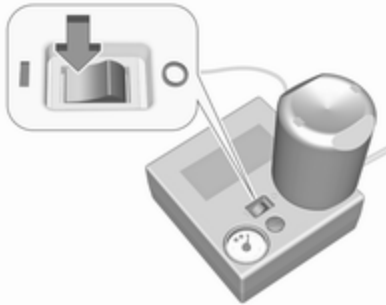

10. Placer le commutateur à bascule du compresseur sur I. Le pneu est rempli de produit d'étanchéité.
11. Le manomètre du compresseur indique brièvement une pression jusqu'à six bars pendant que la bouteille de produit d'étanchéité se vide (environ 30 secondes). Ensuite, la pression commence à chuter.

12. Le produit d'étanchéité a été complètement pompé dans le pneu. Puis, le pneu est gonflé à l'air.
13. La pression des pneus prescrite devrait être atteinte dans les dix minutes. Pression de gonflage ↻ 311. Quand la pression correcte est atteinte, éteindre le compresseur.



Si la pression des pneus prescrite n'est pas atteinte dans les dix minutes, démonter le kit de réparation de pneus. Avancer ou reculer le véhicule d'un tour de roue. Brancher à nouveau le kit de réparation des pneus et poursuivre la procédure de remplissage pen-

dant dix minutes. Si la pression de gonflage prescrite n'est toujours pas atteinte, c'est que le pneu est trop fortement endommagé. Prendre contact avec un atelier.

Évacuer la pression excédentaire à l'aide du bouton situé au-dessus du manomètre.

Ne pas faire fonctionner le compresseur pendant plus de dix minutes.

14. Détacher le kit de réparation des pneus. Pousser le loquet pour enlever la bouteille de produit d'étanchéité de son support. Visser le flexible de gonflage de pneu à l'orifice libre de la bouteille de produit d'étanchéité. Ceci empêche que le produit d'étanchéité ne s'échappe pas. Ranger le kit de réparation des pneus dans le coffre.
15. Essuyer avec un chiffon le produit d'étanchéité excédentaire.
16. Prélever l'étiquette apposée sur la bouteille de produit d'étanchéité et indiquant la vitesse maximale admise et la disposer dans le champ de vision du conducteur.

17. Reprendre la route sans délai afin que le produit d'étanchéité se répartisse uniformément dans le pneu. Après un trajet d'environ 10 km (mais pas plus de dix minutes), s'arrêter et contrôler la pression des pneus. À cet effet, visser directement le flexible d'air sur la valve du pneu et le compresseur.

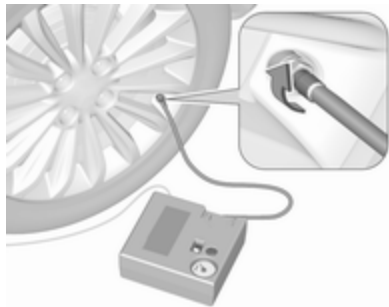

Si la pression du pneu dépasse 1,3 bar, corriger selon la valeur prescrite. Répéter la procédure, jusqu'à ce que plus aucune perte de pression ne se produise.

Si la pression des pneus est descendue au-dessous de 1,3 bar, il

ne faut plus utiliser le véhicule. Prendre contact avec un atelier.

18. Ranger le kit de réparation des pneus dans le coffre.

### Remarque

Les caractéristiques de conduite du pneu réparé sont fortement dégradées, c'est pourquoi il convient de remplacer ce pneu.

En cas de bruits anormaux ou de fort échauffement du compresseur, l'arrêter pendant au moins 30 minutes.

La valve de sécurité intégrée s'ouvre à une pression de sept bars.

Être attentif à la date d'expiration du kit. Au-delà de cette date, sa capacité d'étanchéité n'est plus garantie. Tenir compte des consignes de stockage mentionnées sur la bouteille du produit d'étanchéité.

Remplacer le flacon de produit de colmatage. Mettre la bouteille au rebut conformément aux prescriptions légales.

Le compresseur et le produit d'étanchéité peuvent être utilisés jusqu'à environ -30 °C.

Les adaptateurs fournis peuvent être utilisés pour pompe d'autres éléments, par ex. des vallons de football, matelas pneumatiques, des canots pneumatiques. Ils sont situés sur le dessous du compresseur. Pour les enlever, les visser sur le flexible d'air du compresseur et les sortir.

## Changement d'une roue

Certains véhicules sont équipés d'un kit de réparation de pneus au lieu d'une roue de secours ↻ 275.

Effectuer les préparatifs suivants et suivre les conseils ci-après :

- Garer le véhicule sur un sol ferme, plat et non glissant. Mettre les roues avant en position droite.
- Serrer le frein de stationnement, engager la 1<sup>ère</sup>, la marche arrière ou placer le levier sélecteur sur **P**.
- Enlever la roue de secours ↻ 281.
- Ne jamais changer simultanément plusieurs roues.

- N'utiliser le cric que pour remplacer les pneus crevés, pas pour monter des pneus d'hiver ou d'été au changement de saison.
- Le cric ne nécessite aucune maintenance.
- Si le sol n'est pas ferme, placer une planche solide d'une épaisseur maximale de 1 cm sous le cric.
- Sortir les objets lourds du véhicule avant de le monter sur cric.
- Aucune personne ni aucun animal ne doivent se trouver à l'intérieur du véhicule soulevé par un cric.
- Ne pas se glisser sous un véhicule soulevé par un cric.
- Ne pas démarrer un véhicule soulevé par un cric.
- Nettoyer les écrous de roue et le filet avec un chiffon propre avant de poser la roue.

### ⚠ Attention

Ne pas graisser la vis de roue, l'écrou de roue ou le cône d'écrou de roue.

1. Dégager et retirer les capuchons des écrous de roue à l'aide d'un tournevis. Sortir l'enjoliveur. Outilage de bord ↗ 268.

Roues en alliage léger : Dégager et retirer les capuchons des écrous de roue à l'aide d'un tournevis. Afin de protéger la jante, placer un chiffon entre le tournevis et la roue.

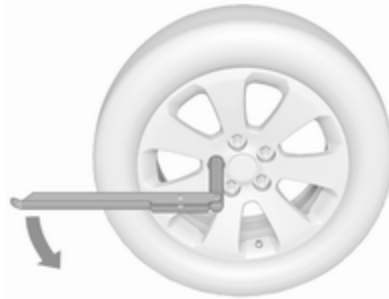

2. Déplier la clé de roue et la placer de sorte qu'elle soit bien positionnée et dévisser chaque écrou de roue d'un demi-tour.

Il se peut que les roues soient protégées par des écrous de blocage. Pour desserrer ces écrous spécifiques, commencer par placer l'adaptateur sur la tête de l'écrou avant de poser la clé de roue. L'adaptateur se trouve dans la boîte à gants.

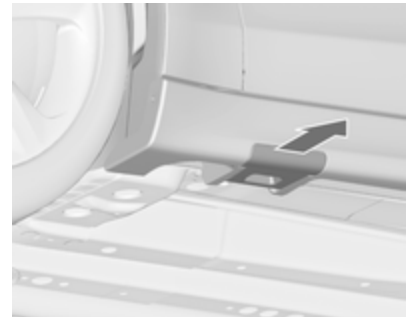

3. Certaines variantes peuvent avoir le point de levage par cric du véhicule recouvert. Éloigner le couvercle sur le côté.



4. Vérifier que le cric est bien positionné sous le point de levage adéquat.

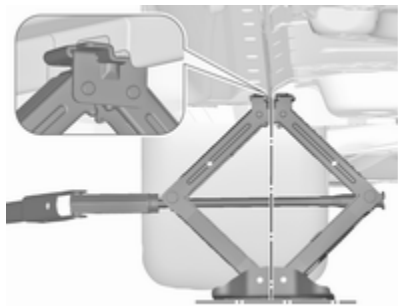

5. Régler le cric à la hauteur requise. Le positionner directement sous

le point de levage de manière telle qu'il ne glisse pas.



Attacher la clé de roue, aligner correctement le cric et tourner la clé de roue jusqu'à ce que la roue ait quitté le sol.

6. Dévisser les écrous de roue.  
 7. Changer la roue. Roue de secours ↻ 281  
 8. Visser les écrous de roue.  
 9. Abaisser le véhicule.  
 10. Poser la clé de roue en s'assurant qu'elle est bien placée et serrer chaque écrou en quinconce. Le couple de serrage est de 140 Nm.

11. Aligner le trou de valve de l'enjoliveur avec la valve de pneu avant de l'installer.

Placer les capuchons des écrous de roue.

12. Poser le couvercle du point de levage par cric.  
 13. Ranger la roue remplacée ↻ 281, l'outillage du véhicule ↻ 268 et l'adaptateur des écrous de blocage des roues ↻ 70.  
 14. Vérifier la pression de gonflage du pneu et le couple de serrage des écrous de roue dès que possible.  
 Faire remplacer ou réparer le pneu défectueux dès que possible.

### Position de levage pour pont élévateur

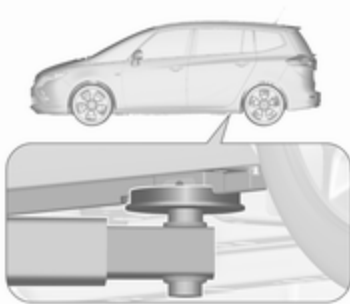

Position du bras arrière du pont élévateur centrée sous le creux du seuil.



Position du bras avant du pont élévateur au niveau du soubassement.

### Roue de secours

Certains véhicules sont équipés d'un kit de réparation de pneus au lieu d'une roue de secours ↻ 275.

En cas de pose d'une roue de secours différente des autres roues, cette roue de secours peut être classée comme roue de dépannage temporaire et les limites de vitesse correspondantes s'appliquent, même si aucune étiquette ne le précise. Se renseigner auprès d'un atelier pour vérifier les limites applicables.

La roue de secours a une jante en acier.

#### Avertissement

L'utilisation d'une roue de secours plus petite que les autres roues ou conjointement avec des pneus d'hiver peut altérer la tenue de route. Faire remplacer le pneu défectueux dès que possible.

La roue de secours se trouve dans une niche sous le plancher du véhicule.

1. Ouvrir le compartiment de rangement dans le coffre ↻ 268.
2. Retirer les deux chapeaux qui recouvrent les boulons hexagonaux.



3. Poser la clé de roue sur un boulon hexagonal et la tourner dans le sens anti-horaire jusqu'à ce qu'une certaine résistance soit ressentie.
4. Procéder de la même manière avec l'autre boulon hexagonal.

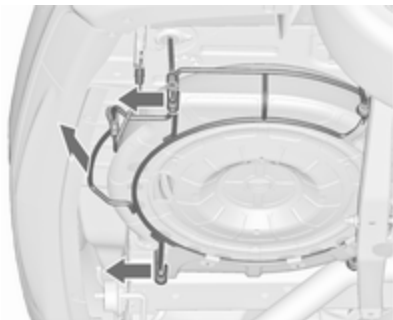

5. Lever le support de roue de secours et ouvrir les deux verrous à crochet.
6. Abaisser le support de roue de secours.

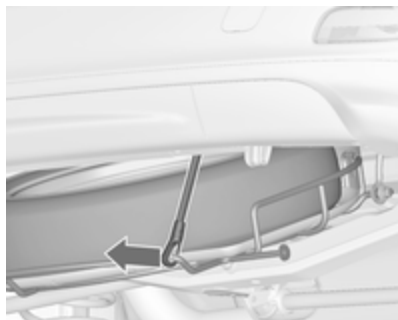

7. Décrocher le câble de sécurité.

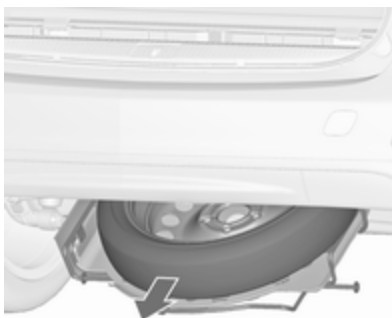

8. Baisser complètement le support et retirer la roue de secours.
9. Changer la roue.

La roue endommagée doit être fixée dans le coffre, voir ci-dessous.

10. Soulever le support de la roue de secours vide et accrocher le câble de sécurité.
11. Lever davantage le support de roue de secours et engager les deux verrous. Les côtés ouverts des verrous doivent être dirigés dans le sens du déplacement.

12. Fermer le support de roue de secours vide en tournant les deux boulons à tête hexagonale dans le sens horaire à l'aide de la clé de roue.
13. Poser les chapeaux sur les deux boulons hexagonaux.
14. Ranger la clé à roue et le cric dans le rangement, sur l'avant du hayon.
15. Fermer le couvercle du compartiment de rangement.

Lors du rangement de la roue de secours dans le support de roue de secours, il est à noter que la roue est positionnée avec la valve de pneu au-dessus du renforcement du support de roue.

### Rangement d'une roue endommagée dans le coffre

Le support de roue de secours n'est pas conçu pour une autre taille de roue que celle de la roue de secours.

Une roue endommagée plus large que la roue de secours doit être rangée dans le coffre et fixée par une sangle. Outillage de bord ⇨ 268.

Les sièges de la troisième rangée doivent être rabattus ⇨ 83.

1. Placer la roue contre la paroi gauche du coffre.

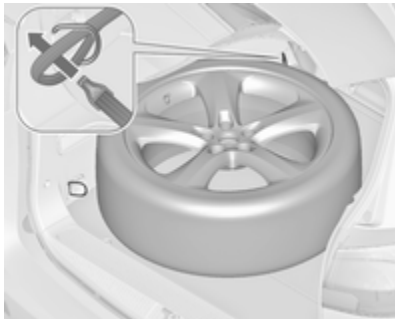

2. Placer l'extrémité libre de la sangle à travers l'anneau d'arrimage avant du côté gauche.
3. Placer le crochet de la sangle à travers la boucle et la tirer jusqu'à ce que la sangle soit fixée fermement à l'anneau d'arrimage.

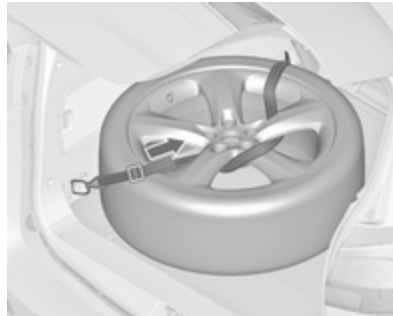

4. Faire passer la sangle entre les rayons de la roue, comme illustré.
5. Introduire le crochet dans l'anneau d'arrimage gauche arrière.
6. Serrer la sangle et la bloquer à l'aide de l'attache.

### **⚠ Danger**

Toujours conduire avec les dossiers de sièges arrière dépliés et engagés lors du rangement d'une roue endommagée de taille normale dans le coffre.

### **⚠ Attention**

Si un cric, une roue ou un autre équipement est rangé dans le coffre, mais sans être correctement attaché, il peut provoquer de graves blessures. En cas d'arrêt brusque ou de collision, les éléments non attachés pourraient heurter quelqu'un.

Toujours ranger le cric et les outils dans leur compartiment de rangement respectif et les attacher.

Une roue endommagée rangée dans le coffre doit toujours être fixée grâce à la sangle.

### **Roue de dépannage temporaire**

L'utilisation de la roue de dépannage temporaire peut affecter la tenue de route. Faire remplacer ou réparer le pneu défectueux dès que possible et le poser à la place de la roue de secours.

Ne monter qu'une seule roue de dépannage temporaire. Ne pas rouler à plus de 80 km/h. Rouler lentement dans les virages. Ne pas utiliser pendant une période prolongée.

Si le véhicule a une crevaison à l'arrière lors du remorquage d'un autre véhicule, monter la roue de dépannage temporaire à l'avant et la roue de plein format à l'arrière.

Chaînes à neige ⇨ 275.

### **Roue de secours avec pneu à sens de roulement imposé**

Monter les pneus à sens de roulement imposé de sorte qu'ils roulent dans le sens de la marche. Le sens de rotation est reconnaissable au symbole (par exemple une flèche) placé sur le flanc du pneu.

En cas de roues montées dans le sens contraire de la marche, respecter ce qui suit :

- La tenue de route peut être altérée. Faire remplacer ou réparer le pneu défectueux dès que possible.
- Par temps de pluie et neige, conduire extrêmement prudemment.

## **Démarrage par câbles auxiliaires**

Ne jamais démarrer à l'aide d'un chargeur rapide.

Lorsque la batterie est déchargée, démarrer le moteur à l'aide de câbles auxiliaires de démarrage et de la batterie d'un autre véhicule.

### **⚠ Attention**

Le démarrage avec des câbles auxiliaires de démarrage doit être effectué avec la plus grande prudence. Tout non-respect des instructions suivantes peut entraîner des accidents ou des dégâts par explosion des batteries, ainsi que des dommages aux circuits électriques des deux véhicules.

**⚠ Attention**

Éviter les contacts avec les yeux, la peau, les tissus et les surfaces peintes. Le liquide de batterie contient de l'acide sulfurique qui peut provoquer des blessures et des dégâts en cas de contact direct.

- Pas de flamme nue ni d'étincelles à proximité de la batterie.
  - Une batterie déchargée peut déjà geler à une température de 0 °C. Dégeler la batterie gelée avant de raccorder les câbles de démarrage.
  - Pour travailler à proximité de la batterie, porter des lunettes et des vêtements de protection.
  - Utiliser une batterie de démarrage de même tension (12 volts). Sa capacité (Ah) ne doit pas être trop inférieure à celle de la batterie déchargée.
- Utiliser des câbles auxiliaires de démarrage avec pinces-crocodiles isolées et présentant une section d'au moins 16 mm<sup>2</sup> et de 25 mm<sup>2</sup> pour les moteurs diesel.
  - Ne pas débrancher la batterie déchargée du réseau de bord.
  - Arrêter les appareils électriques non indispensables.
  - Pendant le démarrage par câbles auxiliaires, ne pas se pencher sur la batterie.
  - Veiller à ce que les pinces-crocodiles des câbles auxiliaires de démarrage ne se touchent pas.
  - Les véhicules ne doivent pas se toucher pendant le démarrage à l'aide des câbles auxiliaires.
  - Serrer le frein de stationnement, placer la boîte manuelle au point mort ou la boîte automatique en position **P**.
  - Ouvrir les capuchons de protection de la borne positive des deux batteries.

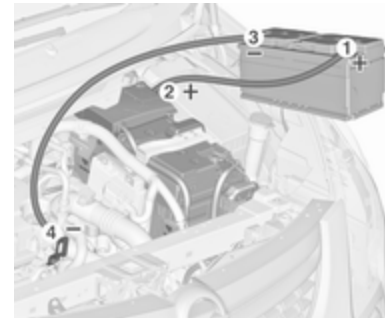

Séquence de raccordement des câbles :

1. Raccorder le câble rouge à la borne positive de la batterie de démarrage.
2. Raccorder l'autre extrémité du câble rouge à la borne positive de la batterie déchargée.
3. Raccorder le câble noir à la borne négative de la batterie de démarrage.
4. Raccorder l'autre extrémité du câble noir à un point de masse du véhicule tel que le bloc moteur ou un boulon de fixation du moteur. Effectuer le branchement aussi

loin que possible de la batterie déchargée et en tout état de cause à plus de 60 cm.

Placer les câbles de sorte qu'ils ne puissent pas être happés par des pièces en mouvement dans le compartiment moteur.

Démarrage du moteur :

1. Mettre en marche le moteur du véhicule procurant le courant.
2. Au bout de cinq minutes, démarrer l'autre moteur. Les tentatives de démarrages ne doivent pas dépasser 15 secondes avec un intervalle de une minute entre elles.
3. Faire tourner les deux moteurs pendant environ trois minutes au ralenti avec les câbles branchés.
4. Allumer les consommateurs électriques (par exemple phares, lunette arrière chauffante) sur le véhicule prenant le courant.
5. Le retrait des câbles se fait exactement dans l'ordre inverse de l'installation.

## Remorquage

### Remorquage du véhicule



Insérer un tournevis dans la fente sur le bord bas courbe du capuchon. Déverrouiller le capuchon en enfonçant avec précaution le tournevis vers le côté. Pour éviter tout dégât, il est recommandé de placer un chiffon entre le tournevis et le cadre.

L'œillet de remorquage se trouve dans l'outillage du véhicule ⇨ 268.



Visser l'œillet de remorquage au maximum et jusqu'à ce qu'il soit en position horizontale.

Fixer un câble de remorquage ou mieux une barre de remorquage à l'œillet de remorquage.

L'œillet de remorquage ne doit être utilisé que pour le remorquage et non pour récupérer le véhicule enlisé.

Mettre le contact afin de pouvoir débloquer le volant et actionner les feux stop, l'avertisseur sonore et l'essuie-glace avant.

Boîte de vitesses au point mort (neutre).

### Avertissement

Démarrer lentement. Ne pas conduire par à-coups. Des forces de traction trop importantes peuvent endommager les véhicules.

Quand le moteur est arrêté, le freinage et la direction nécessitent de plus grands efforts.

Mettre en marche le système de recyclage de l'air et fermer les fenêtres afin d'éviter toute pénétration des gaz d'échappement du véhicule tracteur.

Véhicules avec boîte automatique :  
Le véhicule doit être remorqué dans le sens de la marche, mais sans dépasser une vitesse de 80 km/h et une distance de 100 km. Dans tous les autres cas et quand la boîte de vitesses est défaillante, l'essieu avant doit être soulevé du sol.

Prendre contact avec un atelier.

Après le remorquage, dévisser l'œillet de remorquage.

Introduire le bas du capuchon et le refermer.

### Remorquage d'un autre véhicule



Insérer un tournevis dans la fente sur le bord bas courbe du capuchon. Déloger le capuchon en enfonçant avec précaution le tournevis vers le bas. Pour éviter tout dégât, il est recommandé de placer un chiffon entre le tournevis et le cadre.

L'œillet de remorquage se trouve dans l'outillage du véhicule ↗ 268.



Visser l'œillet de remorquage au maximum et jusqu'à ce qu'il soit en position horizontale.

L'anneau d'arrimage situé à l'arrière sous le véhicule ne doit en aucun cas être utilisé comme œillet de remorquage.

Fixer un câble de remorquage ou mieux une barre de remorquage à l'œillet de remorquage.

L'œillet de remorquage ne doit être utilisé que pour le remorquage et non pour récupérer un véhicule enlisé.

**Avertissement**

Démarrer lentement. Ne pas conduire par à-coups. Des forces de traction trop importantes peuvent endommager les véhicules.

Après le remorquage, dévisser l'œillet de remorquage.

Introduire le bas du capuchon et l'encliqueter.

## Soins extérieurs et intérieurs

### Entretien extérieur

#### Serrures

Les serrures sont lubrifiées en usine en utilisant une graisse pour barilletts de haute qualité. N'utiliser des produits dégivrants que si cela est absolument nécessaire car leur effet dégraissant entrave le fonctionnement des barilletts. Après avoir utilisé un produit dégivrant, faire regraisser les barilletts par un atelier.

#### Lavage

La peinture du véhicule est soumise à des agressions extérieures. Il convient dès lors de laver et de lustrer la voiture régulièrement. Préférer un programme avec application d'une couche de cire protectrice en cas d'utilisation d'une station de lavage automatique.

Éliminer immédiatement les fientes, les insectes morts, les résines, le pollen, etc. car ils contiennent des composants corrosifs qui peuvent endommager la peinture.

En cas de passage à la station de lavage, suivre les instructions du fabricant. Les essuie-glaces avant et arrière doivent être arrêtés. Enlever l'antenne et les accessoires externes tels que galerie de toit, etc.

En cas de lavage à la main, rincer abondamment les parties intérieures des passages de roue.

Nettoyer à fond les rebords et replis intérieurs des portes, le capot ainsi que les parties de la carrosserie qu'ils recouvrent.

Nettoyer les moulures en métal brillant avec une solution de nettoyage homologuée pour l'aluminium afin d'éviter tout dommage.

### Avertissement

Toujours utiliser un produit de nettoyage dont le pH est compris entre quatre et neuf.

Ne pas utiliser de produits de nettoyage sur des surfaces brûlantes.

Faire graisser les charnières de toutes les portes par un atelier.

Ne pas nettoyer le compartiment moteur avec un jet de vapeur ou haute pression.

Rincer abondamment le véhicule et l'essuyer à la peau de chamois. Rincer la peau de chamois. Utiliser des peaux de chamois différentes pour les surfaces peintes et pour les surfaces vitrées : des résidus de cire sur les vitres altèrent la vision.

Ne pas éliminer les taches de goudron avec des objets durs. Utiliser un spray éliminant le goudron sur les surfaces peintes.

### Éclairage extérieur

Les lentilles des phares et des autres lampes sont en plastique. Ne pas utiliser de produits abrasifs ou corrosifs ni de grattoirs et ne pas effectuer de nettoyage à sec.

### Polissage et lustrage

Lustrer le véhicule régulièrement (au plus tard quand l'eau ne perle plus). Sinon, la peinture va se dessécher.

Un polissage n'est rendu nécessaire que lorsque la peinture est souillée par des substances solides ou a pris un aspect mat et perdu son éclat.

Le produit autopolish aux silicones forme aussitôt un film protecteur, dispensant ainsi du lustrage.

Les parties de la carrosserie en plastique ne doivent pas être traités avec des produits de lustrage ou de polissage.

### Vitres et balais d'essuie-glaces avant

Nettoyer à l'aide d'un chiffon doux non pelucheux ou d'une peau de chamois avec du produit de nettoyage pour vitres et du produit d'élimination des insectes.

Lors du nettoyage de la vitre arrière depuis l'intérieur, toujours passer le chiffon parallèlement à l'élément de chauffage pour éviter tout dommage.

Utiliser un grattoir à arêtes vives pour éliminer le givre (la glace) de façon mécanique. Appuyer le grattoir fermement sur la vitre afin que la crasse ne puisse pas passer en dessous et rayer ainsi la vitre.

Retirer les résidus de saleté des balais d'essuie-glaces salis à l'aide d'un chiffon doux et d'un nettoyant pour vitres. S'assurer également de bien retirer tous les résidus de cire, insectes et autres de la vitre.

Les résidus de glace, la pollution et les balayages répétés sur des vitres sèches peuvent endommager, voire casser les balais d'essuie-glace.

### Toit ouvrant

Ne jamais le nettoyer avec des solvants, des produits abrasifs, des carburants, des produits agressifs (par ex. produits de nettoyage de peinture, solutions à l'acétone, etc.), des acides, des produits très alcalins ou des éponges abrasives.

### Roues et pneus

Ne pas utiliser de nettoyeurs à haute pression.

Nettoyer des jantes avec un nettoyant pour jantes à pH neutre.

Les jantes sont peintes et peuvent être nettoyées avec les mêmes produits que la carrosserie.

### Dégâts à la peinture

Corriger les petits dégâts de peinture avec un crayon de retouche avant que la rouille ne se forme. Les grands dégâts de peinture ou la rouille doivent être réparés par un atelier.

### Soubassement

Le soubassement est partiellement revêtu de PVC ou d'une couche de cire de protection permanente dans les zones les plus critiques.

Vérifier le soubassement après son lavage et le faire cirer le cas échéant.

Les matériaux en bitume caoutchouc peuvent abîmer la couche de PVC. Faire effectuer les travaux au soubassement par un atelier.

De préférence, laver le soubassement au début et à la fin de l'hiver et faire vérifier la couche de cire de protection.

### Système de gaz liquéfié

#### Danger

Le gaz de pétrole liquéfié est plus lourd que l'air et peut stagner dans les points bas.

Être prudent en cas de travail sous le véhicule dans une fosse.

Pour les travaux de peinture quand une cabine de séchage à plus de 60 °C est utilisée, le réservoir de gaz de pétrole liquéfié doit être démonté.

N'apporter aucune modification au système de gaz liquéfié.

### Dispositif d'attelage

Ne pas nettoyer la barre d'attelage avec un jet de vapeur ou haute pression.

### Système de transport arrière

Nettoyer le système de transport arrière avec un jet de vapeur ou haute pression au moins une fois par an.

Faire fonctionner le système de transport arrière de temps en temps s'il n'est pas utilisé régulièrement, notamment en hiver.

### Volet d'air

Nettoyer le volet sur le pare-chocs avant pour assurer son bon fonctionnement.

## Entretien intérieur

### Intérieur et garnitures

Ne nettoyer l'habitacle, y compris le revêtement de tableau de bord et les revêtements qu'à l'aide d'un chiffon sec ou de produit de nettoyage intérieur.

Nettoyer les garnitures en cuir à l'eau propre et avec un chiffon doux. Pour les taches tenaces, utiliser un produit d'entretien pour cuir.

Nettoyer le combiné d'instruments et les écrans uniquement avec un chiffon doux humide. Le cas échéant, utiliser une solution savonneuse douce.

Les garnitures en tissu se nettoient le mieux à l'aspirateur et à la brosse. Pour éliminer les taches, utiliser un produit de nettoyage pour tissu.

Il se peut que les tissus ne soient pas grand teint. Cela peut provoquer des décolorations visibles, notamment sur les garnitures de couleur claire. Éliminer les taches et les décolorations dès que possible.

Nettoyer les ceintures de sécurité à l'eau tiède ou avec un produit de nettoyage pour intérieur.

#### Avertissement

Attacher les fermetures Velcro des vêtements car elles peuvent abîmer le garnissage du siège si elles restent ouvertes.

La même chose s'applique aux vêtements avec des objets aux bords tranchants, tels que fermetures éclair, ceintures ou jeans cloutés.

### Éléments en matière plastique et en caoutchouc

Les pièces en plastique et en caoutchouc peuvent être entretenues avec les mêmes produits que la carrosserie. Le cas échéant, utiliser un produit de nettoyage pour intérieur. Ne pas utiliser d'autres produits. Éviter notamment les solvants et l'essence. Ne pas utiliser de nettoyeurs à haute pression.

## Service et maintenance

<b>Informations générales</b> .....	<b>292</b>
Informations sur l'entretien .....	292
<b>Fluides, lubrifiants et pièces recommandés</b> .....	<b>293</b>
Fluides et lubrifiants recommandés .....	293

## Informations générales

### Informations sur l'entretien

Il est important pour la sécurité, la fiabilité ainsi que pour le maintien de la valeur de votre véhicule que tous les travaux d'entretien soient effectués aux intervalles prévus.

Le dernier plan d'entretien détaillé pour votre véhicule est disponible auprès de votre atelier.

Affichage d'entretien ⇨ 112.

### Intervalles d'entretien pour l'Europe

L'entretien de votre véhicule est requis tous les 30 000 km ou tous les ans, selon l'échéance survenant en premier, sauf indication contraire dans l'affichage d'entretien.

Un intervalle d'entretien plus court peut être valide pour les comportements de conduite intenses, par ex. pour les taxis et les véhicules de police.

La périodicité des travaux d'entretien européens est valide pour les pays suivants :

Allemagne, Andorre, Autriche, Belgique, Bosnie-Herzégovine, Bulgarie, Chypre, Croatie, Danemark, Espagne, Estonie, Finlande, France, Grèce, Groenland, Hongrie, Irlande, Islande, Italie, Liechtenstein, Lettonie, Lituanie, Luxembourg, Macédoine, Malte, Monaco, Monténégro, Norvège, Pays-Bas, Pologne, Portugal, République tchèque, Roumanie, Royaume-Uni, Saint-Marin, Serbie, Slovaquie, Slovénie, Suède, Suisse.

Affichage d'entretien ⇨ 112.

### Intervalles d'entretien pour l'international

L'entretien de votre véhicule est requis tous les 15 000 km ou tous les ans, selon l'échéance survenant en premier, sauf indication contraire dans l'affichage d'entretien.

Les intervalles d'entretien pour l'international sont valides pour les pays qui ne sont pas mentionnés dans les intervalles d'entretien pour l'Europe.

Affichage d'entretien ⇨ 112.

## Confirmations

La confirmation des entretiens effectués est indiquée dans le carnet d'entretien et de garantie. La date et le kilométrage sont ajoutés ainsi que la signature et le cachet de l'atelier ayant effectué l'entretien.

S'assurer que le carnet d'entretien et de garantie est correctement rempli car la preuve d'un entretien suivi est essentielle en cas d'appel à la garantie ou de demande de geste commercial et cela constituera aussi un argument positif lors de la revente éventuelle du véhicule.

## Périodicité d'entretien avec calcul de durée de vie restante de l'huile moteur

L'intervalle d'entretien est basé sur plusieurs paramètres en fonction de l'utilisation.

L'affichage de service vous signale quand vidanger l'huile moteur.

Affichage d'entretien ⇨ 112.

## Fluides, lubrifiants et pièces recommandés

### Fluides et lubrifiants recommandés

Utiliser uniquement des produits satisfaisant les spécifications recommandées.

#### ⚠ Attention

Les produits nécessaires au fonctionnement du véhicule sont dangereux et peuvent être nocifs. Manipuler avec prudence. Respecter les consignes figurant sur les récipients.

### Huile moteur

L'huile moteur est identifiée par sa qualité et par sa viscosité. Lors du choix de l'huile moteur à utiliser, la qualité est plus importante que la viscosité. La qualité de l'huile garantit, par ex. la propreté du moteur, la protection contre l'usure et le contrôle du vieillissement de l'huile, alors que la

classe de viscosité définit la capacité d'écoulement de l'huile sur une certaine gamme de températures.

Dexos est la toute dernière qualité d'huile moteur qui assure une protection optimale aux moteurs à essence et diesel. S'il n'est pas possible de s'en procurer, les huiles moteur d'autres qualités mentionnées doivent être utilisées. Les recommandations pour les moteurs à essence sont également valables pour les moteurs fonctionnant au gaz naturel comprimé (GNC), au gaz de pétrole liquéfié (GPL) et à l'éthanol (E85).

Sélectionner l'huile moteur adéquate en fonction de sa qualité et de la température ambiante minimale ⇨ 297.

### Appoint d'huile moteur

Les huiles moteur de différentes marques et différents producteurs peuvent être mélangées pour autant que vous respectiez les critères d'huile moteur spécifiés qualité et viscosité.

L'utilisation d'huiles moteur ACEA A1/B1 et A5/B5 est interdite, car elles peuvent entraîner des dégâts du moteur à long terme dans certaines conditions d'utilisation.

Sélectionner l'huile moteur adéquate en fonction de sa qualité et de la température ambiante minimale ↗ 297.

### **Additifs supplémentaires d'huile moteur**

L'utilisation d'additifs supplémentaires d'huile moteur peut entraîner des dégâts et rendre la garantie caduque.

### **Classes de viscosité d'huile moteur**

La classe de viscosité SAE définit la capacité d'écoulement d'une huile.

L'huile multigrade est représentée par deux chiffres, par ex. SAE 5W-30. Le premier chiffre, suivi d'un W, indique la viscosité à basse température et le second chiffre, la viscosité à haute température.

Sélectionner la classe de viscosité adéquate en fonction de la température ambiante minimale ↗ 297.

Toutes les classes de viscosité recommandées sont adaptées pour une utilisation à des températures ambiantes élevées.

### **Liquide de refroidissement et antigel**

Utiliser uniquement de l'antigel pour liquide de refroidissement sans silicates et à longue durée de vie (LLC) homologué pour le véhicule. Prendre contact avec un atelier.

Le système est rempli en usine par un liquide de refroidissement conçu pour offrir une excellente protection contre la corrosion ainsi que le gel à des températures allant approximativement jusqu'à -28 °C. Dans les pays nordiques, le liquide de refroidissement rempli en usine offre une protection contre le gel à des températures allant jusqu'à -37 °C. Cette concentration devrait être maintenue toute l'année. L'utilisation d'additifs supplémentaires pour liquide de refroidissement dont le but est de procurer une protection supplémentaire contre la corrosion ou d'assurer l'étanchéité en cas de petites fuites

peut provoquer des problèmes de fonctionnement. Nous déclinons toute responsabilité quant aux conséquences liées à l'utilisation d'additifs supplémentaires pour liquide de refroidissement.

### **Liquide de frein/ d'embrayage**

Au fil du temps, le liquide de frein absorbe l'humidité, ce qui réduit l'efficacité du freinage. Le liquide de frein doit donc être remplacé à l'intervalle spécifié.

### **AdBlue**

Utiliser uniquement AdBlue pour réduire les oxydes d'azote dans les émissions de gaz d'échappement ↗ 181.

## Caractéristiques techniques

<b>Identification du véhicule</b> .....	<b>295</b>
Numéro d'identification du véhicule .....	295
Plaquette d'identification .....	295
Identification du moteur .....	296
<b>Données du véhicule</b> .....	<b>297</b>
Liquides et lubrifiants recommandés .....	297
Données du moteur .....	300
Performances .....	304
Poids du véhicule .....	306
Dimensions du véhicule .....	308
Capacités .....	309
Pressions des pneus .....	311

## Identification du véhicule

### Numéro d'identification du véhicule



Le numéro d'identification du véhicule peut être frappé sur la plaquette d'identification et sur le plancher, sous le tapis de sol, abrité par un cache.

Le numéro d'identification du véhicule peut être estampé sur le tableau de bord, visible à travers le pare-brise ou dans le compartiment moteur sur le panneau de carrosserie de droite.

## Plaquette d'identification



La plaque signalétique se trouve sur l'encadrement de la porte avant gauche ou droite.

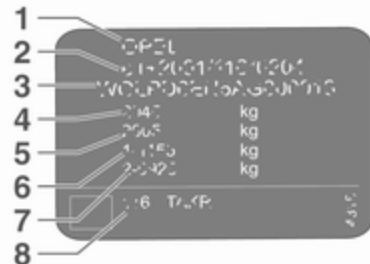

Données de la plaquette signalétique :

- 1 : constructeur
- 2 : numéro d'homologation
- 3 : numéro d'identification du véhicule
- 4 : poids nominal brut autorisé du véhicule en kg
- 5 : poids total roulant autorisé en kg
- 6 : charge maximale autorisée sur l'essieu avant en kg
- 7 : charge maximale autorisée sur l'essieu arrière en kg
- 8 : données spécifiques au véhicule ou au pays

La charge sur essieu avant et la charge sur essieu arrière ne doivent pas dépasser ensemble le poids total autorisé en charge. Si, par exemple, la charge sur l'essieu avant est maximale, la charge sur l'essieu arrière doit être telle que le poids total autorisé en charge n'est pas dépassé.

Les caractéristiques techniques ont été établies selon les normes de la Communauté Européenne. Tous droits de modification réservés. Les

indications figurant sur les papiers du véhicule ont toujours priorité sur celles du présent manuel.

### Identification du moteur

Les tableaux de caractéristiques techniques présentent l'appellation du moteur. Caractéristiques du moteur ⇨ 300.

Pour identifier le moteur adéquat, voir la puissance du moteur dans le certificat de conformité CEE fourni avec votre véhicule et les autres documents d'enregistrement nationaux.

## Données du véhicule

### Liquides et lubrifiants recommandés

#### Plan d'entretien européen

#### Qualité de l'huile moteur recommandée

Tous les pays européens avec intervalle d'entretien pour l'Europe ↻ 292

Qualité de l'huile moteur	Moteurs à essence (GNC, GPL, E85 inclus)	Moteurs diesel
<b>dexos 1</b>	–	–
<b>dexos 2</b>	✓	✓

Dans le cas où de l'huile de qualité dexos ne serait pas disponible, il est permis d'utiliser au maximum 1 litre d'huile moteur de qualité ACEA C3 une fois entre chaque vidange.

#### Classes de viscosité d'huile moteur

Tous les pays européens avec intervalle d'entretien pour l'Europe ↻ 292

Température ambiante	Moteurs à essence et diesel
jusqu'à -25 °C	SAE 5W-30 ou SAE 5W-40
en dessous de -25 °C	SAE 0W-30 ou SAE 0W-40

**Plan d'entretien international**

**Qualité de l'huile moteur recommandée**

**Tous les pays avec intervalle d'entretien international ↻ 292**

Qualité de l'huile moteur	Moteurs à essence (GNC, GPL, E85 inclus)	Moteurs diesel
<b>dexos 1</b> (si disponible)	✓	–
<b>dexos 2</b>	✓	✓

Les qualités alternatives ci-dessous peuvent être utilisées si l'huile moteur dexos n'est pas disponible :

**Tous les pays avec intervalle d'entretien international ↻ 292**

Qualité de l'huile moteur	Moteurs à essence (GNC, GPL, E85 inclus)	Moteurs diesel
GM-LL-A-025	✓	–
GM-LL-B-025	–	✓

**Tous les pays avec intervalle d'entretien international ↻ 292**

Qualité de l'huile moteur	Moteurs à essence (GNC, GPL, E85 inclus)	Moteurs diesel
ACEA A3/B3	✓	–
ACEA A3/B4	✓	✓

## Tous les pays avec intervalle d'entretien international ↗ 292

ACEA C3	✓	✓
API SM	✓	-
Conservation de ressources API SN	✓	-

## Classes de viscosité d'huile moteur

## Tous les pays avec intervalle d'entretien international ↗ 292

Température ambiante	Moteurs à essence et diesel
jusqu'à -25 °C	SAE 5W-30 ou SAE 5W-40
en dessous de -25 °C	SAE 0W-30 ou SAE 0W-40
jusqu'à -20 °C	SAE 10W-30 <sup>1)</sup> ou SAE 10W-40 <sup>1)</sup>

1) Autorisée, mais l'utilisation d'une huile de viscosité SAE 5W-30 ou SAE 5W-40 certifiée dexos est recommandée.

**Données du moteur**

Appellation du moteur	B14NEL	B14NET	B14NET	B16XNT
Désignation de vente	1.4	1.4	1.4 GPL	1.6 CNG
Code technique	B14NET	B14NET	B14NET	B16XNT
Cylindrée [cm <sup>3</sup> ]	1364	1364	1364	1598
Puissance du moteur [kW]	88	103	103	110
à un régime de	4200-6000	4900-6000	4900	5000
Couple [Nm]	200	200	200	210
à un régime de	1850-4200	1850-4900	1850-4900	2300
Type de carburant	Essence	Essence	Gaz liquide/Essence	Gaz naturel/Essence
Indice d'octane RON <sup>2)</sup>				
recommandé	95	95	95	95
autorisé	98	98	98	98
autorisé	91	91	91	91
Type de carburant supplémentaire	–	–	Gaz liquéfié (GPL)	Gaz naturel (CNG)

2) Une étiquette spécifique au pays apposée sur la trappe à carburant peut annuler et remplacer l'exigence spécifique au moteur.

<b>Appellation du moteur</b>	<b>B16SHT</b>	<b>B16SHL</b>	<b>A18XEL</b>	<b>A18XER</b>
<b>Désignation de vente</b>	<b>1.6</b>	<b>1.6</b>	<b>1.8</b>	<b>1.8</b>
<b>Code technique</b>	<b>B16SHT</b>	<b>B16SHT</b>	<b>A18XER</b>	<b>A18XER</b>
Cylindrée [cm <sup>3</sup> ]	1598	1598	1796	1796
Puissance du moteur [kW]	147	125	85	103
à un régime de	5500	4750-6000	5600	6300
Couple [Nm]	280	260	175	175
à un régime de	1650-5000	1650-4500	3800	3800
Type de carburant	Essence	Essence	Essence	Essence
Indice d'octane RON <sup>2)</sup>				
recommandé	98	98	95	95
autorisé	95	95	98	98
autorisé	91	91	91	91
Type de carburant supplémentaire	–	–	–	–

2) Une étiquette spécifique au pays apposée sur la trappe à carburant peut annuler et remplacer l'exigence spécifique au moteur.

## 302 Caractéristiques techniques

<b>Appellation du moteur</b>	<b>B16DTH</b>	<b>B16DTJ</b>	<b>A20DTL</b>	<b>A20DT</b>
<b>Désignation de vente</b>	<b>1.6 Turbo</b>	<b>1.6 Turbo</b>	<b>2.0 Turbo</b>	<b>2.0 Turbo</b>
<b>Code technique</b>	<b>B16DTH</b>	<b>B16DTH</b>	<b>A20DTL</b>	<b>A20DT</b>
Cylindrée [cm <sup>3</sup> ]	1598	1598	1956	1956
Puissance du moteur [kW]	100	88	81	96
à un régime de	3500-4000	4000	4000	4000
Couple [Nm]	320	320	260	300
à un régime de	2000	2000	1750-2500	1750-2500
Type de carburant	Gazole (diesel)	Gazole (diesel)	Gazole (diesel)	Gazole (diesel)

<b>Appellation du moteur</b>	<b>A20DTH</b>	<b>A20DTH</b>	<b>B20DTJ</b>	<b>B20DTH</b>	<b>A20DTR</b>
<b>Désignation de vente</b>	<b>2.0 Turbo</b>	<b>2.0 Turbo</b>	<b>2.0 Turbo</b>	<b>2.0 Turbo</b>	<b>2.0 BiTurbo</b>
<b>Code technique</b>	<b>A20DTH</b>	<b>A20DTH</b>	<b>B20DTH</b>	<b>B20DTH</b>	<b>A20DTR</b>
Cylindrée [cm <sup>3</sup> ]	1956	1956	1956	1956	1956
Puissance du moteur [kW]	121	96	96	125	143
à un régime de	4000	4000	3750	3750	4000

<b>Appellation du moteur</b>	<b>A20DTH</b>	<b>A20DTH</b>	<b>B20DTJ</b>	<b>B20DTH</b>	<b>A20DTR</b>
<b>Désignation de vente</b>	<b>2.0 Turbo</b>	<b>2.0 Turbo</b>	<b>2.0 Turbo</b>	<b>2.0 Turbo</b>	<b>2.0 BiTurbo</b>
<b>Code technique</b>	<b>A20DTH</b>	<b>A20DTH</b>	<b>B20DTH</b>	<b>B20DTH</b>	<b>A20DTR</b>
Couple [Nm]	350	300	300	400	400
à un régime de	1750-2500	1750-2500	1500-2750	1750-2500	1750-2500
Type de carburant	Gazole (diesel)	Gazole (diesel)	Gazole (diesel)	Gazole (diesel)	Gazole (diesel)

**Performances**

<b>Moteur</b>	<b>B14NEL</b>	<b>B14NET</b>	<b>B14NET GPL</b>	<b>B16XNT CNG</b>	<b>B16SHT</b>	<b>B16SHL</b>
Vitesse maximale <sup>3)</sup> [km/h]						
Boîte manuelle	190	200	195	200	–	–
avec le système Stop/Start	192	202	–	–	220	–
Boîte automatique	–	197	–	–	–	208

3) La vitesse maximale indiquée peut être atteinte avec le poids à vide (sans conducteur) plus une charge utile de 200 kg. Des équipements en option peuvent réduire la vitesse maximale indiquée.

<b>Moteur</b>	<b>A18XEL</b>	<b>A18XER</b>	<b>B16DTH</b>	<b>B16DTJ</b>	<b>A20DTL</b>	<b>A20DT</b>
Vitesse maximale <sup>3)</sup> [km/h]						
Boîte manuelle	185	195	–	–	183	191
avec le système Stop/Start	–	–	193	186	–	193
Boîte automatique	–	–	–	–	–	–

3) La vitesse maximale indiquée peut être atteinte avec le poids à vide (sans conducteur) plus une charge utile de 200 kg. Des équipements en option peuvent réduire la vitesse maximale indiquée.

Moteur	A20DTH 121 kW	A20DTH 96 kW	B20DTJ	B20DTH	A20DTR
Vitesse maximale <sup>3)</sup> [km/h]					
Boîte manuelle	208	–	–	–	–
avec le système Stop/Start	209	–	–	208	218
Boîte automatique	205	192	190	205	–

3) La vitesse maximale indiquée peut être atteinte avec le poids à vide (sans conducteur) plus une charge utile de 200 kg. Des équipements en option peuvent réduire la vitesse maximale indiquée.

**Poids du véhicule****Poids à vide, modèle de base sans équipement optionnel**

	<b>Moteur</b>	<b>Boîte manuelle</b>	<b>Boîte automatique</b>
<b>5 sièges/7 sièges</b> [kg]	B14NEL	1613/1640	–
	B14NET	1613/1640	1613/1640
	B14NET GPL	1664/1691	–
	B16SHT	1664/1691	–
	B16XNT CNG	1701/1728	–
	B16SHL	–	1701/1728
	A18XEL	1571/1598	–
	A18XER	1571/1598	–

Les équipements et accessoires en option augmentent le poids à vide.

Informations sur le chargement ⇨ 99.

	Moteur	Boîte manuelle	Boîte automatique
<b>5 sièges/7 sièges</b> [kg]	B16DTH	1701/1728	–
	B16DTJ	1701/1728	–
	A20DTL	1701/1728	–
	A20DT	1701/1728	–
	A20DTH 121 kW	1733/1760	1733/1760
	A20DTH 96 kW	–	1733/1760
	B20DTJ	–	1788/1815
	B20DTH	1733/1760	1788/1815
	A20DTR	1733/1760	–

Les équipements et accessoires en option augmentent le poids à vide.

Informations sur le chargement ⇨ 99.

**Dimensions du véhicule**

	<b>Zafira Tourer</b>
Longueur [mm]	4656
Largeur sans rétroviseurs [mm]	1884
Largeur, les deux rétroviseurs compris [mm]	2100
Hauteur (sans antenne) [mm]	1685
Longueur du coffre avec la troisième rangée de sièges rabattue [mm]	1094
Longueur du coffre avec la deuxième et la troisième rangée de sièges rabattues [mm]	1842
Largeur du coffre [mm]	1057
Hauteur du coffre au hayon [mm]	840
Empattement [mm]	2760
Diamètre de braquage [m]	11,9

---

## Capacités

### Huile moteur

Moteur	B14NEL	B14NET, B14NET GPL	B16XNT CNG	B16SHT, B16SHL	A18XEL, A18XER
filtre compris [l]	4,0	4,0	4,5	5,5	4,5
entre MIN et MAX [l]	1,0	1,0	1,0	1,0	1,0

Moteur	B16DTH, B16DTJ	A20DT, A20DTL	A20DTH	B20DTH, B20DTJ	A20DTR
filtre compris [l]	5,0	4,5	4,5	5,25	4,5
entre MIN et MAX [l]	1,0	1,0	1,0	1,0	1,0

### Réservoir de carburant

Essence/Diesel, quantité de remplissage [l]	58
Gaz naturel (GNC), quantité de remplissage [kg] ou [l]	25 kg <sup>4)</sup> ou 144 l
Essence, quantité de remplissage [l]	14
Gaz propane liquide GPL, quantité de remplissage [l]	60

4) À 20 MPa/200 bar/2900 psi et 15 °C.

## 310 Caractéristiques techniques

---

### Réservoir d'AdBlue

AdBlue, quantité de remplissage [l]

---

7,5

## Pressions des pneus

Moteur	Pneus	Confort avec 3 personnes max.		ECO pour une charge de 3 personnes		À pleine charge	
		avant	arrière	avant	arrière	avant	arrière
		[kPa/bar] ([psi])	[kPa/bar] ([psi])	[kPa/bar] ([psi])	[kPa/bar] ([psi])	[kPa/bar] ([psi])	[kPa/bar] ([psi])
B14NEL, B14NET	215/60 R16,	220/2,2 (32)	220/2,2 (32)	260/2,6 (38)	260/2,6 (38)	230/2,3 (33)	300/3,0 (43)
	225/50 R17,						
	235/45 R18,						
	235/40 R19						
B14NET GPL	225/50 R17,	220/2,2 (32)	220/2,2 (32)	260/2,6 (38)	260/2,6 (38)	230/2,3 (33)	300/3,0 (43)
	235/45 R18,						
	235/40 R19						
B16XNT CNG	225/50 R17	220/2,2 (32)	220/2,2 (32)	260/2,6 (38)	260/2,6 (38)	230/2,3 (33)	280/2,8 (41)

## 312 Caractéristiques techniques

Moteur	Pneus	Confort avec 3 personnes max.		ECO pour une charge de 3 personnes		À pleine charge	
		avant	arrière	avant	arrière	avant	arrière
		[kPa/bar] ([psi])	[kPa/bar] ([psi])	[kPa/bar] ([psi])	[kPa/bar] ([psi])	[kPa/bar] ([psi])	[kPa/bar] ([psi])
B16SHT, B16SHL	225/50 R17,	260/2,6 (38)	240/2,4 (35)	280/2,8 (41)	280/2,8 (41)	270/2,7 (39)	320/3,2 (46)
	235/45 R18, 235/40 R19						
A18XEL, A18XER	215/60 R16,	220/2,2 (32)	220/2,2 (32)	260/2,6 (38)	260/2,6 (38)	230/2,3 (33)	280/2,8 (41)
	225/50 R17						
B16DTH, B16DTJ	215/60 R16,	240/2,4 (35)	240/2,4 (35)	280/2,8 (41) 5)	280/2,8 (41) 5)	260/2,6 (38)	300/3,0 (43)
	225/50 R17,						
	235/45 R18, 235/40 R19						

Moteur	Pneus	Confort avec 3 personnes max.		ECO pour une charge de 3 personnes		À pleine charge	
		avant	arrière	avant	arrière	avant	arrière
		[kPa/bar] ([psi])	[kPa/bar] ([psi])	[kPa/bar] ([psi])	[kPa/bar] ([psi])	[kPa/bar] ([psi])	[kPa/bar] ([psi])
A20DTL	215/60 R16,  225/50 R17, 235/45 R18, 235/40 R19	240/2,4 (35)	240/2,4 (35)	280/2,8 (41)	280/2,8 (41)	250/2,5 (36)	300/3,0 (43)
A20DT	215/60 R16,  225/50 R17, 235/45 R18, 235/40 R19	240/2,4 (35)	240/2,4 (35)	280/2,8 (41)	280/2,8 (41)	260/2,6 (38)	300/3,0 (43)
B20DTH, B20DTJ	225/50 R17,  235/45 R18, 235/40 R19,	260/2,6 (38)	240/2,4 (35)	280/2,8 (41)	280/2,8 (41)	280/2,8 (41)	320/3,2 (46)

## 314 Caractéristiques techniques

Moteur	Pneus	Confort avec 3 personnes max.		ECO pour une charge de 3 personnes		À pleine charge	
		avant	arrière	avant	arrière	avant	arrière
		[kPa/bar] ([psi])	[kPa/bar] ([psi])	[kPa/bar] ([psi])	[kPa/bar] ([psi])	[kPa/bar] ([psi])	[kPa/bar] ([psi])
A20DTR, A20DTH	225/50 R17,  235/45 R18, 235/40 R19, 225/45 R18	260/2,6 (38)	240/2,4 (35)	280/2,8 (41)	280/2,8 (41)	280/2,8 (41)	320/3,2 (46)
Tous	Roue de dépannage temporaire 125/70 R17	420/4,2 (61)	420/4,2 (61) –	–	–	420/4,2 (61)	420/4,2 (61)

5) En combinaison avec les pneus à ultra-faible résistance au roulement 300 kPa.

## Informations au client

<b>Informations au client</b> .....	<b>315</b>
Déclaration de conformité .....	315
Réparation des dégâts d'une collision .....	318
Reconnaissance de logiciel .....	318
<b>Enregistrement des données du véhicule et vie privée</b> .....	<b>322</b>
Enregistrements des données d'événements .....	322
Identification de fréquence radio (RFID) .....	323

## Informations au client

### Déclaration de conformité

#### Systèmes de transmission radio

Ce véhicule dispose de systèmes transmettant et/ou recevant des ondes radio soumis à la Directive 1999/5/EC. Ces systèmes sont conformes aux exigences essentielles ainsi qu'à d'autres dispositions pertinentes de la Directive 1999/5/EC. Des copies des déclarations de conformité sont disponibles via notre site Web.

#### Systèmes radar

Les déclarations de conformité spécifiques au pays pour les systèmes radar sont présentées sur la page suivante :

**European Union**

EC Directive: 1999/5/EC  
 Manufacturer: Delphi Electronics & Safety  
 Model / Type Designation: L2C0038TR  
 Description / Intended Use:  
 Electronically Scanned Radar (ESR),  
 a 76.5GHz adaptive cruise control system  
 radar fitted to motor vehicles at vehicle  
 manufacture  
 Applied Standards:  
 47 CFR Part 15  
 CEPT ERC Recommendation 70-03  
 EN 60950  
 EN 301 091  
 European Commission Directive  
 2006/28/EC

I declare that the product referenced  
 above is in compliance with the essential  
 requirements and other relevant  
 provisions of Directive 1999/5/EC, on the  
 approximation of the laws of the member  
 states relating to Directive 1999/5/EC.

**Brazil**

Modelo: L2C0038TR



1071-10-3451



0107897843800248

Este equipamento  
 opera em caráter  
 secundário, isto é,  
 não tem direito a  
 proteção contra  
 interferência  
 prejudicial, mesmo de estações do  
 mesmo tipo, e não pode causar  
 interferência a sistemas operando em  
 caráter primário

**Indonesia**

14785/POSTEL/2010  
 1982

**Jordan**

Type Approval No.: TRC/LPD/2009/87  
 Equipment Type: Low Power Device (LPD)

**Malaysia**

Approval #: B 05358

**Moldova**

8526

**Morocco**

AGREE PAR L'ANRT MAROC  
 Numéro d'agrément :  
 MR 4838 ANRT 2009  
 Date d'agrément : 22/5/2009

**Singapore**

Complies with  
 IDA Standards  
 DA105753

**South Africa**

TA-2009/163  
 APPROVED

**South Korea****Taiwan**

◎ CCAB09LP4590T3

**UAE**

TRA  
 REGISTERED No:  
 0018923/09  
 DEALER No:  
 DA0047809/10

**United States of America and Canada**

Model / FCC ID: L2C0038TR IC: 3432A-0038TR

This device complies with Part 15 of the FCC Rules  
 and with Industry Canada license-exempt RSS  
 standard(s). Operation is subject to the following  
 two conditions: (1) This device may not cause  
 harmful interference, and (2) This device must  
 accept any interference received, including  
 interference that may cause undesired operation.

Le présent appareil est conforme aux CNR  
 d'industrie Canada applicables aux appareils  
 radio exempts de licence. L'exploitation est  
 autorisée aux deux conditions suivantes: (1)  
 l'appareil ne doit pas produire de brouillage, et  
 (2) l'utilisateur de l'appareil doit accepter tout  
 brouillage radioélectrique subi, même si le  
 brouillage est susceptible d'en compromettre le  
 fonctionnement.

Note: Changes or modifications not expressly  
 approved by the party responsible for compliance  
 could void the user's authority to operate the  
 equipment. The term "IC:" before the radio  
 certification number only signifies that Industry  
 Canada technical specifications were met.

Note: This equipment complies with radiation  
 exposure limits set forth for an uncontrolled  
 environment. This equipment should be installed  
 and operated with minimum distance of 20 cm  
 between the radiator and your body.



Wir lieben Autos.

### Konformitätserklärung

nach EG Richtlinie 2006/42/EG

Hiermit erklären wir, dass das Produkt:

**Produktbezeichnung:** Wagenheber

**Typ/GM-Teilenummern:** 13348505, 13504504

den Bestimmungen der Richtlinie 2006/42/EG entspricht.

Angewendete technische Normen:

GMW9237 Jacking  
GM 14337 Standard Equipment Jack - Hardware Treads  
GMW5127 Vehicle Integrity-Hoisting and Service Station Jacking  
GMW15005 Standard Equipment Jack and Spare Tire, Vehicle Test  
ISO TS 16949 Qualitätsmanagementsystem

Der Unterzeichner ist Bevollmächtigter für die Zusammenstellung der technischen Unterlagen.

Rüsselsheim, 31. Januar 2014



Hans-Peter Metzger  
Engineering Group Manager Chassis & Structure  
Adium Opel AG

Adium Opel AG  
64223 Rüsselsheim  
T 049 421 33 1 38 61 42 1 7 88 00  
www.opel.de

Vertrauens-  
Beauftragter:  
Michael Lohschulte, Dr. Thomas Schäfer,  
Peter Thies, Susanne Weidner, Julian Willms

Aufsichtsrat:  
Dieter L. Grotz (Vorsitzender)

Sitz der Gesellschaft: Rüsselsheim  
Anlagenverzeichnis: 109 85158  
www.opel.com/de/nae

### Traduction de la Déclaration de conformité originale

Déclaration de conformité correspondant à la directive CE 2006/42/EC

Nous déclarons que le produit :

Désignation du produit : Cric

Type/référence GM : 13348505, 13504504

est conforme aux provisions de la directive 2006/42/EC.

Normes techniques appliquées :

GMN9737 : levage

GM 14337 : cric d'équipement standard - tests matériels

GMN5127 : intégrité du véhicule - montage sur cric pour levage et station-service

GMW15005 : équipement standard, cric et roue de secours, test de véhicule

ISO TS 16949 : systèmes de gestion de la qualité

Le signataire est autorisé à compiler la documentation technique.

Rüsselsheim, 31 janvier 2014

signé par

Hans-Peter Metzger

Responsable du groupe ingénierie, châssis et structure

Adam Opel AG

D-65423 Rüsselsheim

### Réparation des dégâts d'une collision

#### Épaisseur de peinture

Selon les techniques de production, l'épaisseur de la peinture peut varier entre 50 et 400 µm.

Par conséquent, une épaisseur de peinture différente n'est pas un indicateur de réparation des dégâts d'une collision.

#### Reconnaissance de logiciel

Certains composants OnStar incluent le logiciel libcurl et le logiciel unzip ainsi que d'autres logiciels tiers. Ci-

dessous figurent les avis et licences connexes aux logiciels libcurl et unzip ainsi qu'aux logiciels tiers ; veuillez consulter le site <http://www.lg.com/global/support/opensource/index>.

Veuillez trouver le texte traduit sous le texte d'origine.

#### libcurl

Copyright and permission notice

Copyright (c) 1996 - 2010, Daniel Stenberg, <daniel@haxx.se>.

All rights reserved.

Permission to use, copy, modify, and distribute this software for any purpose with or without fee is hereby granted, provided that the above copyright notice and this permission notice appear in all copies.

The software is provided "as is", without warranty of any kind, express or implied, including but not limited to the warranties of merchantability, fitness for a particular purpose and non-infringement of third party rights. In no event shall the authors or copyright holders be liable for any claim, damages or other liability, whether in an

action of contract, tort or otherwise, arising from, out of or in connection with the software or the use or other dealings in the software.

Except as contained in this notice, the name of a copyright holder shall not be used in advertising or otherwise to promote the sale, use or other dealings in this Software without prior written authorization of the copyright holder.

**unzip**

This is version 2005-Feb-10 of the Info-ZIP copyright and license. The definitive version of this document should be available at <ftp://ftp.info-zip.org/pub/infozip/license.html> indefinitely.

Copyright (c) 1990-2005 Info-ZIP. All rights reserved.

For the purposes of this copyright and license, "Info-ZIP" is defined as the following set of individuals:

Mark Adler, John Bush, Karl Davis, Harald Denker, Jean-Michel Dubois, Jean-loup Gailly, Hunter Goatley, Ed Gordon, Ian Gorman, Chris Herborth, Dirk Haase, Greg Hartwig, Robert

Heath, Jonathan Hudson, Paul Kienitz, David Kirschbaum, Johnny Lee, Onno van der Linden, Igor Mandrichenko, Steve P. Miller, Sergio Monesi, Keith Owens, George Petrov, Greg Roelofs, Kai Uwe Rommel, Steve Salisbury, Dave Smith, Steven M. Schweda, Christian Spieler, Cosmin Truta, Antoine Verheijen, Paul von Behren, Rich Wales, Mike White.

This software is provided "as is," without warranty of any kind, express or implied. In no event shall Info-ZIP or its contributors be held liable for any direct, indirect, incidental, special or consequential damages arising out of the use of or inability to use this software.

Permission is granted to anyone to use this software for any purpose, including commercial applications, and to alter it and redistribute it freely, subject to the following restrictions:

1. Redistributions of source code must retain the above copyright notice, definition, disclaimer, and this list of conditions.

2. Redistributions in binary form (compiled executables) must reproduce the above copyright notice, definition, disclaimer, and this list of conditions in documentation and/or other materials provided with the distribution. The sole exception to this condition is redistribution of a standard UnZipSFX binary (including SFXWiz) as part of a self-extracting archive; that is permitted without inclusion of this license, as long as the normal SFX banner has not been removed from the binary or disabled.
3. Altered versions--including, but not limited to, ports to new operating systems, existing ports with new graphical interfaces, and dynamic, shared, or static library versions--must be plainly marked as such and must not be misrepresented as being the original source. Such altered versions also must not be misrepresented as being Info-ZIP releases--including, but not limited to, labeling of the altered versions with the names "Info-ZIP" (or any variation

thereof, including, but not limited to, different capitalizations), "Pocket UnZip," "WiZ" or "MacZip" without the explicit permission of Info-ZIP. Such altered versions are further prohibited from misrepresentative use of the Zip-Bugs or Info-ZIP e-mail addresses or of the Info-ZIP URL(s).

4. Info-ZIP retains the right to use the names "Info-ZIP," "Zip," "UnZip," "UnZipSFX," "WiZ," "Pocket UnZip," "Pocket Zip," and "MacZip" for its own source and binary releases.

### libcurl

Notification de droits d'auteur et d'autorisation

Droit d'auteur (c) 1996 - 2010, Daniel Stenberg, <daniel@haxx.se>.

Tous droits réservés.

L'autorisation d'utiliser, copier, modifier et distribuer ce logiciel pour n'importe quel but, avec ou sans frais est accordée, à condition que l'avis de droit d'auteur et cet avis d'autorisation apparaissent dans toutes les copies.

Le logiciel est fourni « en l'état », sans garantie d'aucune sorte, expresse ou implicite, y compris, mais sans limitation, les garanties de qualité marchande, d'adéquation à un usage particulier et de non-violation des droits de tierces parties. En aucun cas les auteurs ou les détenteurs des droits d'auteur ne seront tenus responsables des plaintes, dommages ou responsabilités, qu'il s'agisse d'actions civiles, pénales ou autres, découlant de ou liées à ce logiciel ou de toute utilisation liée à ce logiciel.

Le nom d'un titulaire du droit d'auteur, mis à part s'il est fourni dans cet avis, ne doit pas être utilisé dans la publicité ou de toute autre manière, destinée à promouvoir la vente, l'utilisation ou d'autres transactions de ce logiciel sans autorisation écrite préalable du détenteur du droit d'auteur.

### unzip

C'est la version 2005-Feb-10 du droit d'auteur et de la licence Info-ZIP. La version définitive de ce document de-

vrait être indéfiniment disponible sur <ftp://ftp.info-zip.org/pub/infozip/license.html>.

Droit d'auteur (c) 1990-2005 Info-ZIP. Tous droits réservés.

Pour cette déclaration de droits d'auteur et cette licence, « Info-ZIP » est défini comme étant l'ensemble de personnes suivantes :

Mark Adler, John Bush, Karl Davis, Harald Denker, Jean-Michel Dubois, Jean-loup Gailly, Hunter Goatley, Ed Gordon, Ian Gorman, Chris Herborth, Dirk Haase, Greg Hartwig, Robert Heath, Jonathan Hudson, Paul Kienitz, David Kirschbaum, Johnny Lee, Onno van der Linden, Igor Mandrichenko, Steve P. Miller, Sergio Monesi, Keith Owens, George Petrov, Greg Roelofs, Kai Uwe Rommel, Steve Salisbury, Dave Smith, Steven M. Schweda, Christian Spieler, Cosmin Truta, Antoine Verheijen, Paul von Behren, Rich Wales, Mike Whit.

Ce logiciel est fourni « en l'état », sans garantie d'aucune sorte, expresse ou implicite. En aucun cas, Info-Zip ou ses contributeurs ne seront tenus responsables de tout dommage, direct,

indirect, spécial ou conséquent en relation avec l'utilisation ou l'inaptitude à utiliser ce logiciel.

L'autorisation est accordée à toute personne d'utiliser ce logiciel pour n'importe quel but, y compris les applications commerciales, et de le modifier et de le redistribuer librement, sous réserve des restrictions suivantes :

1. Les redistributions du code de source doivent conserver l'avis de droit d'auteur, la définition, l'avis de non-responsabilité indiqués ci-dessus, et cette liste de conditions.
2. Les redistributions sous forme binaire (exécutables compilés) doivent reproduire l'avis de droit d'auteur, la définition, l'avis de non-responsabilité indiqués ci-dessus, et cette liste de conditions dans la documentation et/ou d'autres matériaux fournis avec la distribution. La seule exception à cette condition est la redistribution d'un binaire standard UnZipSFX (y compris SFXWiz) dans le cadre d'une archive auto-extractible ;

ceci est permis sans l'inclusion de cette licence, tant que la bannière normale SFX n'a pas été retirée du binaire ou désactivée.

3. Les versions modifiées, y compris, mais sans s'y limiter, aux ports sur de nouveaux systèmes d'exploitation, aux ports existants avec de nouvelles interfaces graphiques, et versions de bibliothèques dynamiques, partagées ou statiques, doivent être clairement marquées comme telles et ne doivent pas être incorrectement représentées comme étant la source d'origine. De telles versions modifiées ne doivent également pas être présentées comme étant des versions d'Info-ZIP - y compris, mais sans s'y limiter, à l'étiquetage des versions modifiées avec les noms « Info-ZIP » (ou toute variation de celle-ci, y compris, mais sans s'y limiter, à différentes capitalisations), « Pocket UnZip », « WiZ » ou « MacZip » sans la permission explicite d'Info-ZIP. Ces versions modifiées sont en outre interdites de représenter incorrectement l'utilisa-

tion des adresses électroniques de Zip-Bugs ou d'Info-ZIP ou de(s) URL d'Info-ZIP.

4. Info-ZIP conserver le droit d'utiliser les noms « Info-ZIP », « Zip », « UnZip », « UnZipSFX », « WiZ », « Pocket UnZip », « Pocket Zip », et « MacZip » pour ces propres versions de source et binaires.

## Enregistrement des données du véhicule et vie privée

### Enregistrements des données d'événements

#### Modules de stockage de données dans le véhicule

Le véhicule est doté d'un grand nombre de composants électroniques contenant des modules de stockage de données qui mémorisent de manière temporaire ou permanente des données techniques concernant l'état du véhicule, les événements et les erreurs. En général, ces informations techniques permettent de documenter l'état des pièces, modules, systèmes ou l'environnement :

- conditions de fonctionnement de composants de système (par ex. niveaux de remplissage)

- messages d'état du véhicule et de ses composants uniques (par ex. nombre de tours de roue/ vitesse de rotation, ralentissement, accélération latérale)
- dysfonctionnement et défauts dans des composants de système important
- la réaction du véhicule dans des conditions particulières de conduite (par ex. déploiement d'un airbag, activation du système de régulation de stabilité)
- conditions environnementales (par ex. température)

Ces données sont uniquement des données techniques et faciliteront l'identification et la correction des erreurs ainsi que l'optimisation des fonctions du véhicule.

Les profils de déplacement indiquant les itinéraires parcourus ne peuvent pas être créés avec ces données.

Si des services sont utilisés (par ex. travaux de réparation, procédures de services, cas de garantie, assurance qualité), les employés du réseau d'entretien (y compris le fabricant)

peuvent, en utilisant des appareils de diagnostic spéciaux, lire ces informations techniques à partir de modules de stockage de données d'événement et d'erreur. Des informations supplémentaires peuvent vous être fournies dans ces ateliers, le cas échéant. Une fois qu'une erreur a été corrigée, les données sont effacées du module de stockage de données ou elles sont continuellement écrasées.

Il se peut que, pendant le fonctionnement normal du véhicule, certaines situations sont rencontrées où ces données techniques se rapportant à d'autres informations (rapport d'accident, dommages sur le véhicule, énoncés de témoin, etc.) peuvent être associées à une personne spécifique - éventuellement avec l'aide d'un expert.

Des fonctions supplémentaires, avec le consentement du client (par ex. location du véhicule en cas d'urgence) permettent la transmission de données particulières du véhicule.

## Identification de fréquence radio (RFID)

La technologie RFID est utilisée sur certains véhicules pour des fonctions telles que la surveillance de la pression des pneus et la sécurité du circuit d'allumage. Il est également utilisé en association avec des fonctions de confort comme les télécommandes radio pour le verrouillage/déverrouillage des portes et les émetteurs embarqués d'ouverture de portails ou de portes de garage. La technologie RFID des véhicules Opel n'utilise pas et n'enregistre pas d'informations personnelles, pas plus qu'elle n'établit de liens vers d'autres systèmes Opel contenant des informations personnelles.

## Index alphabétique

### A

Accessoires et modifications du véhicule .....	244
Accoudoir.....	44
Accouplement de remorque.....	238
Actionner la pédale.....	119
AdBlue.....	122, 181, 293
Affichage d'informations graphique, affichage d'informations couleurs .....	129
Affichage de la transmission .....	185
Affichage de mi-niveau.....	124
Affichage de niveau supérieur-combi.....	124
Affichage de service .....	112
Affichages d'informations.....	124
Aide au démarrage en côte .....	191
Aide au stationnement .....	212
Aide au stationnement à ultrasons.....	212
Aide au stationnement par ultrasons .....	121
Airbags et rétracteurs de ceinture .....	118
Alarme antivol .....	27
Alerte d'angle mort latéral.....	219
Alerte de collision avant.....	205
Allume-cigares .....	109
Anneaux d'arrimage .....	93
Antiblocage de sécurité .....	189

Antiblocage de sécurité (ABS) ..	120
Antibrouillard .....	123
Appel de phares .....	152
Appuis-tête .....	37
Appuis-tête actifs.....	38
Assistance au freinage .....	191
Assistant pour les panneaux de signalisation.....	223
Autostop.....	176
Avertissement de franchissement de ligne . .	120, 226
Avertisseur sonore .....	14, 103

### B

Barre de remorquage.....	238
Batterie du véhicule .....	249
Blocage de démarrage.....	123
Blocage du démarrage .....	29
BlueInjection.....	181
Boîte à fusibles du coffre .....	266
Boîte à fusibles du compartiment moteur .....	262
Boîte à fusibles du tableau de bord .....	264
Boîte à gants .....	70
Boîte automatique .....	185
Boîte de vitesses .....	16
Boîte manuelle .....	188
Bouches d'aération.....	170
Bouches d'aération fixes .....	170

Bouches d'aération réglables ....	170
Bouton de sélection de carburant .....	111

## C

Cache-bagages .....	86
Caméra arrière .....	221
Capacités .....	309
Capot .....	245
Caractéristiques de conduite et conseils pour le remorquage ..	238
Caractéristiques du véhicule.....	297
Caractéristiques spécifiques du véhicule .....	3
Carburant.....	227
Carburant pour fonctionnement au gaz naturel .....	228
Carburant pour moteurs à essence .....	227
Carburant pour moteurs diesel ..	228
Carburant pour utilisation au gaz liquéfié.....	229
Car Pass .....	21
Catalyseur .....	180
Ceinture de sécurité .....	8
Ceinture de sécurité à trois points	54
Ceintures de sécurité .....	52
Cendriers .....	109
Centre d'informations du conducteur.....	124

Châssis mécatronique interactif.	193
Chaînes à neige .....	275
Changement d'une roue .....	278
Changement de taille de pneus et de jantes .....	274
Charge au toit.....	99
Chauffage .....	45
Chauffage auxiliaire.....	169
Chauffage de siège.....	45
Chauffage et ventilation .....	163
Clés .....	20
Clés, serrures.....	20
Clignotant .....	117
Clignotants.....	109
Clignotants de changement de direction et de file .....	157
Clignotants latéraux .....	259
Climatisation .....	16, 164
Climatisation électronique .....	165
Code.....	131
Coffre .....	26, 83
Combiné d'instruments .....	109
Commande automatique des feux .....	150
Commande d'éclairage du tableau de bord .....	159
Commandes au volant .....	102
Commuteur d'éclairage .....	149
Compte-tours .....	110
Compteur de vitesse .....	109

Compteur kilométrique .....	110
Compteur kilométrique journalier	110
Consommation de carburant - Émissions de CO <sub>2</sub> .....	237
Contrôle du véhicule .....	173
Contrôles du véhicule.....	245
Coupure d'alimentation en décélération .....	176
Coupure de courant .....	187
Crevaision.....	278
Cric de véhicule.....	268

## D

Danger, attention et avertissement	4
Déclaration de conformité.....	315
DEF.....	181
Défaillance .....	187
Défaillance du frein de stationnement électrique.....	119
Démarrage du moteur .....	175
Démarrage et utilisation.....	174
Démarrage par câbles auxiliaires .....	284
Désactivation d'airbag .....	62, 118
Désignations des pneus .....	268
Deuxième rangée de sièges .....	46
Déverrouillage du véhicule .....	6
Dimensions du véhicule .....	308
Direction.....	173
Direction assistée.....	120

Dispositif antivol .....	27
Dispositif d'attelage .....	239
Données du moteur .....	300

## E

Éclairage de la console centrale	161
Éclairage de plaque d'immatriculation .....	260
Éclairage directionnel adaptatif .....	123, 153, 254
Éclairage du tableau de bord ....	260
Éclairage en virage.....	153
Éclairage extérieur .....	12, 123, 149
Éclairage intérieur.....	159, 160, 260
Éclairage pour entrer dans le véhicule .....	161
Éclairage pour quitter le véhicule	161
Electronic Stability Control.....	192
Electronic Stability Control désactivé.....	121
Electronic Stability Control et système antipatinage.....	121
Éléments de commande.....	102
Emplacements de montage d'un système de sécurité pour enfant	65
Emploi d'une remorque .....	238
En cas de panne.....	286
Enjoliveurs .....	275
Enregistrement des données du véhicule et vie privée.....	322

Enregistrements des données d'événements.....	322
Entretien.....	292
Entretien extérieur .....	288
Entretien intérieur .....	291
Équipement électrique.....	261
Équipements d'éclairage.....	161
Espaces de rangement.....	69
Essuie-glace / lave-glace avant .	103
Essuie-glace / lave-glace de lunette arrière .....	105
Essuie-glaces et lave-glaces.....	14
Étiquette d'airbag.....	57
Exécution du travail .....	245

## F

Faible niveau de produit de lave- glace .....	123
Faire le plein .....	231
Feu antibrouillard arrière ...	123, 158
Feux antibrouillard .....	256
Feux arrière .....	256
Feux de détresse.....	109, 157
Feux de jour .....	153
Feux de position.....	149
Feux de recul .....	159
Feux de route .....	123, 151
Feux de route automatiques	123, 151
Feux de stationnement .....	159
Filet de sécurité .....	95

Filtere à particules.....	179
Filtere à particules (pour diesel).. .....	121, 179
Filtere à pollens .....	171
Fluide d'échappement diesel.....	181
Fluides et lubrifiants recommandés .....	293
Fonctionnement normal de la climatisation .....	171
Forme convexe .....	29
Frein à main.....	189, 190
Freinage d'urgence actif.....	210
Frein de stationnement .....	190
Frein de stationnement électrique.....	119, 190
Freins .....	189, 249
Fusibles .....	261

## G

Galerie de toit .....	98
Garnitures.....	291
Gaz d'échappement .....	179

## H

Horloge.....	106
Huile moteur .....	246, 293, 297

## I

Identification de fréquence radio (RFID).....	323
Identification du moteur.....	296

Indication de distance vers l'avant.....	209
Informations générales .....	238
Informations sur l'entretien .....	292
Informations sur le chargement ...	99
Introduction .....	3

**J**

Jantes et pneus .....	268
Jauge à carburant .....	110
Jauge de température de liquide de refroidissement du moteur	112
Jauges et cadrans.....	109

**K**

Kit de réparation des pneus .....	275
-----------------------------------	-----

**L**

Lampes de lecture .....	160
Lampes de pare-soleil .....	160
Lentilles de feu embuées .....	159
Lève-vitres électriques .....	32
Lève-vitres manuels .....	32
Levier sélecteur .....	185
Limiteur de vitesse.....	196
Liquide de direction assistée.....	248
Liquide de frein .....	249
Liquide de frein/ d'embrayage....	293
Liquide de lave-glace .....	249
Liquide de refroidissement du moteur .....	247

Liquide de refroidissement et antigel.....	293
Liquides et lubrifiants recommandés.....	297
Lunette arrière chauffante .....	34

**M**

Messages du véhicule .....	131
Mode manuel .....	186

**N**

Niveau bas de carburant .....	122
Numéro d'identification du véhicule .....	295

**O**

OnStar.....	144
Ordinateur de bord .....	136
Outillage .....	268
Outillage de bord.....	268

**P**

Panneau vitré .....	35
Pare-brise.....	31
Pare-soleil .....	34
Passage au rapport supérieur....	120
Performances .....	304
Personnalisation du véhicule .....	138
Phares.....	149
Phares antibrouillard .....	158
Phares halogènes .....	252

Phares pour conduite à l'étranger .....	152
Plaquette d'identification .....	295
Pneus d'hiver .....	268
Poids du véhicule .....	306
Porte-gobelets .....	70
Porte ouverte .....	124
Portes.....	26
Porte-vélos.....	74
Position de siège .....	39
Position nuit automatique .....	31
Position nuit manuelle .....	31
Positions de la serrure de contact .....	174
Préchauffage .....	121
Prendre la route .....	17
Pression d'huile moteur .....	122
Pression des pneus .....	269
Pressions des pneus .....	311
Prise d'air .....	171
Prises de courant .....	108
Prochain entretien du véhicule ..	119
Profondeur de sculptures .....	274
Programme de stabilité de la remorque .....	242
Programmes de conduite électronique .....	186
Prolongation de l'alimentation....	174
Protection contre la décharge de la batterie .....	162

Puissance réduite du moteur.....	123
Purge du système d'alimentation en gazole (diesel) .....	251

**Q**

Quickheat.....	169
----------------	-----

**R**

Rails de chargement et crochets à bagages .....	93
Rangement.....	70
Rangement à l'arrière.....	85
Rangement à l'avant.....	71
Rangement dans la console centrale .....	73
Rangement dans le panneau de porte.....	71
Rangement dans les accoudoirs ..	73
Rangements dans le tableau de bord.....	70
Rappel de ceinture de sécurité ..	117
Recommandations pour la conduite.....	173
Reconnaissance de logiciel.....	318
Recouvrement des rangements dans le plancher arrière .....	88
Réduction catalytique sélective. .	181
Réglage de la portée des phares	152
Réglage des appuis-tête .....	8
Réglage des rétroviseurs .....	8

Réglage des sièges .....	6
Réglage du volant .....	9, 102
Réglage électrique .....	29
Réglage électrique des sièges ...	42
Réglage manuel des sièges.....	40
Réglages mémorisés.....	24
Régulateur de vitesse .....	124, 195
Régulateur de vitesse adaptatif. .....	124, 198

Remorquage.....	238, 286
Remorquage d'un autre véhicule	287
Remorquage du véhicule .....	286
Remplacement des ampoules ...	252
Remplacement des balais d'essuie-glace .....	251
Réparation des dégâts d'une collision.....	318
Reprise des véhicules hors d'usage .....	245
Rétroviseur intérieur.....	31
Rétroviseurs chauffés .....	30
Rétroviseurs extérieurs.....	29
Rétroviseurs rabattables .....	30
Rodage d'un véhicule neuf .....	174
Roue de secours .....	281

**S**

Sécurité du véhicule.....	27
Sécurité enfants .....	25
Service .....	171

Sièges arrière.....	46
Sièges avant.....	39
Signaux sonores .....	134
Soin à la carrosserie.....	288
Stationnement .....	18, 178
Stockage du véhicule.....	244
Stores .....	34
Symboles .....	4
Système antipatinage .....	192
Système antipatinage désactivé.	121
Système d'airbag .....	57
Système d'airbag frontal .....	60
Système d'airbag latéral .....	61
Système d'airbag rideau .....	61
Système d'arrêt-démarrage.....	176
Système de charge .....	118
Système de contrôle de conduite	192
Système de freinage et d'embrayage .....	119
Système de surveillance de la pression des pneus.....	122, 270
Système de transport arrière.....	74
Système Flex-Fix.....	74
Système flexible de compartimentage du coffre .....	93
Systèmes d'assistance au conducteur.....	195
Systèmes de climatisation.....	163
Systèmes de détection d'objets. .	212
Systèmes de sécurité pour enfant	63

Systèmes de sécurité pour enfant ISOFIX .....	68
Systèmes de sécurité pour enfant Top-Tether .....	68

## T

Tablette rabattable .....	97
Télécommande radio .....	21
Témoin de dysfonctionnement ..	118
Témoins.....	113
Température extérieure .....	106
Tension de pile .....	135
Toit.....	35
Triangle de présignalisation .....	97
Troisième rangée de sièges .....	51
Trousse de secours .....	97

## U

Utilisation de ce manuel .....	3
--------------------------------	---

## V

Véhicule détecté à l'avant.....	124
Ventilation.....	163
Verrouillage automatique .....	25
Verrouillage central .....	22
Vide-poches.....	70
Vide-poches de pavillon .....	72
Vide-poches sous le siège .....	72
Vitres.....	31

Volant chauffé .....	103
Vue d'ensemble du tableau de bord .....	10



[www.opel.com](http://www.opel.com)

Copyright by ADAM OPEL AG, Rüsselsheim, Germany.

Les données mentionnées dans cette publication correspondent à la situation indiquée. Adam Opel AG se réserve le droit d'apporter des modifications techniques, de l'équipement et de la forme du véhicule par rapport aux indications reprises dans cette publication ainsi que des modifications de cette publication proprement dite.

Situation : janvier 2016, ADAM OPEL AG, Rüsselsheim.

Imprimé sur papier blanchi sans chlore.

**KTA-2722/10-fr**

**01/2016**

