



# Renault CAPTUR

Notice d'utilisation



# passion performances



ELF partenaire des  
**WORLD  
SERIES**  
by RENAULT



## RENAULT préconise ELF

Partenaires dans la haute technologie automobile, Elf et Renault associent leur expertise sur les circuits comme à la ville. Cette collaboration de longue date vous permet de disposer d'une gamme de lubrifiants parfaitement adaptés à votre Renault. La protection durable et les performances optimales de votre moteur sont assurées. Vidanges ou appoints, pour connaître le lubrifiant ELF homologué le mieux adapté à votre véhicule, bénéficiez du conseil de votre représentant Renault ou référez-vous au document d'entretien du véhicule.



[www.lubricants.elf.com](http://www.lubricants.elf.com)



Une marque de **TOTAL**

# Bienvenue à bord de votre véhicule

Cette notice d'utilisation et d'entretien réunit à votre intention les informations qui vous permettront :

- de bien connaître votre véhicule et, par là même, de bénéficier pleinement, et dans les meilleures conditions d'utilisation, de toutes les fonctionnalités et de tous les perfectionnements techniques dont il est doté.
- de maintenir son fonctionnement optimum par la simple mais rigoureuse observation des conseils d'entretien.
- de faire face, sans perte de temps excessive, aux opérations qui ne requièrent pas l'intervention d'un spécialiste.

Les quelques instants que vous consacrerez à la lecture de cette notice seront très largement compensés par les enseignements que vous en tirerez, les fonctionnalités et les nouveautés techniques que vous y découvrirez. Si certains points restaient encore obscurs, les techniciens de notre Réseau se feraient un plaisir de vous fournir tout renseignement complémentaire.

Pour vous aider, vous trouverez les symboles suivants :

 et  visibles dans le véhicule, vous indiquent de consulter la notice pour connaître les détails et/ou limites d'interventions concernant des équipements de votre véhicule.

 présent dans toute la notice, vous indique une notion de risque, de danger ou une consigne de sécurité.

La description des modèles, déclinés dans cette notice, a été établie à partir des caractéristiques techniques connues à la date de conception de ce document. **La notice regroupe l'ensemble des équipements** (de série ou optionnels) **existant pour ces modèles, leur présence dans le véhicule dépend de la version, des options choisies et du pays de commercialisation. De même, certains équipements devant apparaître en cours d'année peuvent être décrits dans ce document.** Enfin, dans toute la notice, lorsqu'il est fait référence au Représentant de la marque il s'agit d'un Représentant RENAULT.

Bonne route au volant de votre véhicule.

Traduit de l'anglais. Reproduction ou traduction même partielle interdite sans autorisation écrite du constructeur du véhicule.



# S O M M A I R E

## Chapitres

Faites connaissance avec votre véhicule .....

1

La conduite .....

2

Votre confort .....

3

Entretien .....

4

Conseils pratiques .....

5

Caractéristiques techniques .....

6

Index alphabétique .....

7



# Chapitre 1 : Faites connaissance avec votre véhicule

Carte RENAULT : généralités, utilisation, supercondamnation . . . . .	1.2
Ouverture et fermeture des portes . . . . .	1.11
Verrouillage, déverrouillage des ouvrants . . . . .	1.13
Condamnation automatique des ouvrants en roulage . . . . .	1.15
Appui-tête — Sièges . . . . .	1.16
Ceintures de sécurité . . . . .	1.19
Dispositifs de retenue complémentaires . . . . .	1.23
aux ceintures avant . . . . .	1.23
aux ceintures arrière . . . . .	1.27
latéraux . . . . .	1.28
Sécurité enfants : généralités . . . . .	1.30
Choix de la fixation du siège enfant . . . . .	1.33
Installation du siège enfant . . . . .	1.35
Désactivation, activation airbag passager avant . . . . .	1.39
Poste de conduite . . . . .	1.42
Tableau de bord . . . . .	1.46
Ordinateur de bord . . . . .	1.53
Volant de direction/Direction assistée . . . . .	1.63
Heure et température extérieure . . . . .	1.64
Rétroviseurs . . . . .	1.66
Éclairages et signalisations extérieurs . . . . .	1.67
Avertisseurs sonores et lumineux . . . . .	1.70
Réglage des projecteurs . . . . .	1.71
Essuie-vitres, lave-vitres . . . . .	1.73
Réservoir carburant (remplissage carburant) . . . . .	1.76

## CARTE RENAULT : généralités (1/3)

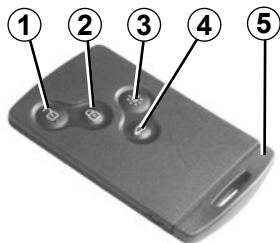

26787

- 1 Déverrouillage de tous les ouvrants.
- 2 Verrouillage de tous les ouvrants.
- 3 Allumage à distance de l'éclairage.
- 4 Verrouillage/déverrouillage du coffre.
- 5 Clé intégrée.

### La carte RENAULT permet :

- le verrouillage/déverrouillage des ouvrants (portes, coffre) et de la trappe à carburant (reportez-vous aux pages suivantes) ;
- l'allumage à distance de l'éclairage du véhicule (reportez-vous aux pages suivantes) ;
- le démarrage du moteur, reportez-vous au paragraphe « Démarrage moteur » en chapitre 2.

### Autonomie

Assurez-vous d'avoir une pile en bon état, du bon modèle et introduite correctement. Sa durée de vie est d'environ deux ans : remplacez-la lorsque le message « pile carte faible » apparaît au tableau de bord (reportez-vous au paragraphe « Carte RENAULT : pile » en chapitre 5).

Pile déchargée, vous pouvez toujours verrouiller/déverrouiller et démarrer le véhicule. Reportez-vous aux paragraphes « Verrouillage/déverrouillage du véhicule » en chapitre 1 et « Démarrage moteur » en chapitre 2.

## CARTE RENAULT : généralités (2/3)

26788

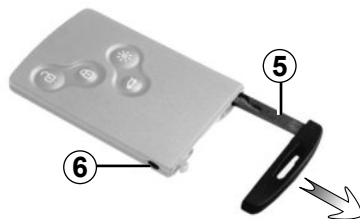

### Champ d'action de la carte RENAULT

Il varie selon l'environnement : attention aux manipulations de la carte RENAULT pouvant verrouiller ou déverrouiller le véhicule par appuis involontaires sur les boutons.

### Clé intégrée 5

La clé intégrée sert à verrouiller ou déverrouiller la porte avant gauche lorsque la carte RENAULT ne peut pas fonctionner :

- usure de la pile de la carte RENAULT, batterie déchargée...
- utilisation d'appareils fonctionnant sur la même fréquence que la carte ;
- véhicule situé dans une zone à forts rayonnements électromagnétiques.

### Accès à la clé 5

Appuyez sur le bouton 6 et tirez sur la clé 5 puis relâchez le bouton.

### Utilisation de la clé

Reportez-vous au paragraphe « Verrouillage, déverrouillage des ouvrants ».

**Une fois entré dans le véhicule à l'aide de la clé intégrée, remplacez-la dans son logement dans la carte RENAULT puis introduisez la carte RENAULT dans le lecteur de carte pour pouvoir démarrer.**



### Responsabilité du conducteur lors du stationnement ou arrêt du véhicule

Ne quittez jamais votre véhicule en y laissant un enfant, un adulte non autonome ou un animal même pour une courte durée.

En effet, ceux-ci pourraient se mettre en danger ou mettre en danger d'autres personnes, par exemple en démarrant le moteur, en actionnant des équipements comme les lève-vitres ou encore en verrouillant les portes...

De plus, par temps chaud et/ou ensoleillé, sachez que la température intérieure de l'habitacle monte très rapidement.

**RISQUE DE MORT OU BLESSURES GRAVES.**

### Conseil

N'approchez pas la carte d'une source de chaleur, de froid ou d'humidité.

Ne rangez pas la carte RENAULT dans un lieu où elle pourrait être tordue, voire même détériorée involontairement : ceci est le cas, par exemple, lorsqu'on s'assoit sur la carte rangée dans une poche arrière de vêtement.

### Remplacement, besoin d'une carte RENAULT supplémentaire

En cas de perte, ou si vous désirez une autre carte RENAULT, adressez-vous exclusivement à un Représentant de la marque.

En cas de remplacement d'une carte RENAULT, il sera nécessaire d'amener le véhicule **et toutes ses cartes RENAULT** chez un Représentant de la marque pour réinitialiser l'ensemble.

Vous avez la possibilité d'utiliser jusqu'à quatre cartes RENAULT par véhicule.



### Responsabilité du conducteur lors du stationnement ou arrêt du véhicule

Ne quittez jamais votre véhicule en y laissant un enfant, un adulte non autonome ou un animal même pour une courte durée.

En effet, ceux-ci pourraient se mettre en danger ou mettre en danger d'autres personnes, par exemple en démarrant le moteur, en actionnant des équipements comme les lève-vitres ou encore en verrouillant les portes...

De plus, par temps chaud et/ou ensoleillé, sachez que la température intérieure de l'habitacle monte très rapidement.

**RISQUE DE MORT OU BLESSURES GRAVES.**

# CARTE RENAULT À TÉLÉCOMMANDE : utilisation

26787

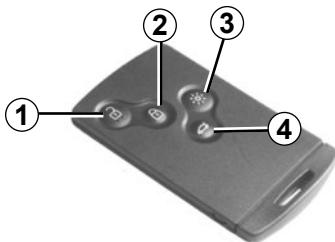

## Déverrouillage des ouvrants

Pressez le bouton **1**.

Le déverrouillage est visualisé par **un clignotement** des feux de détresse et des répétiteurs latéraux.

## Verrouillage des ouvrants

Pressez le bouton de verrouillage **2**. Le verrouillage est visualisé par **deux clignotements** des feux de détresse et des répétiteurs latéraux. Si un ouvrant (porte ou coffre) est ouvert ou mal fermé, ou si une carte RENAULT est restée dans le lecteur, il y a une condamnation puis une décondamnation rapide des ouvrants **sans clignotement** des feux de détresse et des répétiteurs latéraux.

Dans le cas où le véhicule a été déverrouillé mais qu'aucun ouvrant n'est ouvert, il se reverrouille automatiquement après deux minutes.

Moteur tournant, les boutons de la carte sont désactivés.

Les clignotements des feux de détresse vous renseignent sur l'état du véhicule :

- **un clignotement** indique que le véhicule est complètement déverrouillé ;
- **deux clignotements** indiquent que le véhicule est complètement verrouillé.

## Déverrouillage/Verrouillage du coffre seul

Pressez le bouton **4** pour déverrouiller/verrouiller le coffre.

## Alarme de non-détection de la carte RENAULT

Si vous ouvrez une porte moteur tournant alors que la carte n'est pas dans le lecteur, le message « Carte non détectée » et un signal sonore vous en avertit. L'alerte disparaît lorsque la carte est remise dans le lecteur.

## Fonction « Éclairage à distance »

Un appui sur le bouton **3** allume l'éclairage du véhicule pendant environ 20 secondes. Cela permet, par exemple, de repérer de loin le véhicule stationné dans un parking.

**Nota** : un nouvel appui sur le bouton **3** éteint l'éclairage.

## CARTE RENAULT « MAINS LIBRES » : utilisation (1/4)



### Utilisation

Pour les véhicules qui en sont équipés, elle permet, en plus des fonctionnalités de la carte RENAULT à télécommande, le verrouillage/déverrouillage sans action sur la carte RENAULT lorsqu'elle est présente dans la zone d'accès **1**.

Ne rangez pas la carte RENAULT dans un lieu où elle pourrait être en contact avec d'autres équipements électroniques (ordinateur, PDA, téléphone...) qui peuvent perturber le fonctionnement.



### Déverrouillage du véhicule

Carte RENAULT dans la zone **1** et véhicule verrouillé, appuyez sur le bouton **3** de la poignée **2** d'une des deux portes avant : le véhicule se déverrouille.

Un appui sur le bouton **4** déverrouille également tout le véhicule.

Le déverrouillage est visualisé par **un clignotement** des feux de détresse et des répéteurs latéraux.

**Nota** : pendant trois secondes après un déverrouillage par appui sur le bouton **3**, le verrouillage est inhibé.



Après un déverrouillage du véhicule à l'aide du bouton de la carte RENAULT, le verrouillage et le déverrouillage « mains libres » sont désactivés.

Pour revenir en fonctionnement mains libres : redémarrez le véhicule.

## CARTE RENAULT « MAINS LIBRES » : utilisation (2/4)

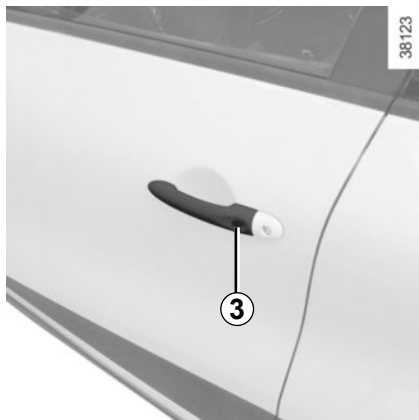

### Verrouillage du véhicule

Vous disposez de trois modes de verrouillage du véhicule : à l'éloignement, à l'aide du bouton 3, à l'aide de la carte RENAULT.

### Verrouillage à l'éloignement

Carte RENAULT sur vous, portes et coffre fermés, éloignez-vous du véhicule : il se verrouille automatiquement dès que vous sortez de la zone 1.

**Nota** : la distance à laquelle se verrouille le véhicule dépend de l'environnement.



Le verrouillage est visualisé par **deux clignotements** des feux de détresse et des répéteurs latéraux, et par un signal sonore.

Ce signal sonore peut être supprimé. Consultez un Représentant de la marque.

Si un ouvrant (porte ou coffre) est ouvert ou mal fermé, ou si une carte est présente dans l'habitacle (ou dans le lecteur de carte), il n'y a pas de verrouillage. Dans ce cas, il n'y a ni signal sonore ni clignotements des feux de détresse et des répéteurs latéraux.



### Responsabilité du conducteur lors du stationnement ou arrêt du véhicule

Ne quittez jamais votre véhicule en y laissant un enfant, un adulte non autonome ou un animal même pour une courte durée.

En effet, ceux-ci pourraient se mettre en danger ou mettre en danger d'autres personnes, par exemple en démarrant le moteur, en actionnant des équipements comme les lève-vitres ou encore en verrouillant les portes...

De plus, par temps chaud et/ou ensoleillé, sachez que la température intérieure de l'habitacle monte très rapidement.

**RISQUE DE MORT OU BLESSURES GRAVES.**

## CARTE RENAULT « MAINS LIBRES » : utilisation (3/4)



### Verrouillage à l'aide du bouton 3

Portes et coffre fermés et véhicule déverrouillé, appuyez sur le bouton 3 de la poignée d'une des portes avant. Le véhicule se verrouille. Le verrouillage est visualisé par **deux clignotements** des feux de détresse et des répéteurs latéraux.

Si une porte ou le coffre est ouvert ou mal fermé, alors il y a un verrouillage/déverrouillage rapide du véhicule.



**Nota :** la présence d'une carte RENAULT est obligatoire dans la zone d'accès (zone 1) du véhicule pour permettre le verrouillage par le bouton.

**Nota :** pendant trois secondes après un verrouillage par appui sur le bouton 3, le déverrouillage est inhibé.

### Verrouillage à l'aide de la carte RENAULT

Portes et coffre fermés, appuyez sur le bouton 5 : le véhicule se verrouille. Le verrouillage est visualisé par **deux clignotements** des feux de détresse et des répéteurs latéraux.



**Nota :** la distance maximale à laquelle se verrouille le véhicule dépend de l'environnement.

Après un verrouillage/déverrouillage du véhicule à l'aide des boutons de la carte RENAULT, le verrouillage et le déverrouillage « mains libres » sont désactivés.

Pour revenir en fonctionnement « mains libres » : redémarrez le véhicule.

## CARTE RENAULT « MAINS LIBRES » : utilisation (4/4)



38166

### Particularités

Le verrouillage du véhicule ne peut se faire si :

- un ouvrant (porte ou coffre) est ouvert ou mal fermé ;
- une carte est restée dans la zone 6 (ou dans le lecteur de carte) et aucune autre carte ne se trouve dans la zone de détection extérieure.

### Alarme de non détection de la carte RENAULT « Mains libres »

**Moteur tournant**, si vous ouvrez et fermez une porte alors que la carte n'est plus dans la zone 6, le message « Carte non détectée » et un signal sonore vous en avertissent.

L'alerte disparaît lorsque la carte est de nouveau dans la zone 6.



### Responsabilité du conducteur lors du stationnement ou arrêt du véhicule

Ne quittez jamais votre véhicule en y laissant un enfant, un adulte non autonome ou un animal même pour une courte durée.

En effet, ceux-ci pourraient se mettre en danger ou mettre en danger d'autres personnes, par exemple en démarrant le moteur, en actionnant des équipements comme les lève-vitres ou encore en verrouillant les portes...

De plus, par temps chaud et/ou ensoleillé, sachez que la température intérieure de l'habitacle monte très rapidement.

**RISQUE DE MORT OU BLESSURES GRAVES.**

# CARTE RENAULT : supercondamnation



Lorsque le véhicule est équipé de la supercondamnation, celle-ci permet de verrouiller les ouvrants et d'empêcher l'ouverture des portes par les poignées intérieures (cas d'un bris de glace suivi d'une tentative d'ouverture des portes par l'intérieur).



N'utilisez jamais la supercondamnation des portes s'il reste quelqu'un à l'intérieur du véhicule.



## Véhicule avec carte RENAULT

Exercez deux impulsions rapprochées sur le bouton **2**.

## Véhicule avec carte RENAULT « mains libres »

Véhicule déverrouillé, vous avez la possibilité supplémentaire d'exercer deux impulsions rapprochées sur le bouton **3** de la porte conducteur ou passager.

Dans les deux cas, le verrouillage est visualisé par **cinq** clignotements des feux de détresse.

Après une activation de la supercondamnation à l'aide du bouton **2**, le verrouillage et le déverrouillage « mains libres » sont désactivés.

Pour revenir en fonctionnement « mains libres » : redémarrer le véhicule.

## OUVERTURE ET FERMETURE DES PORTES (1/2)

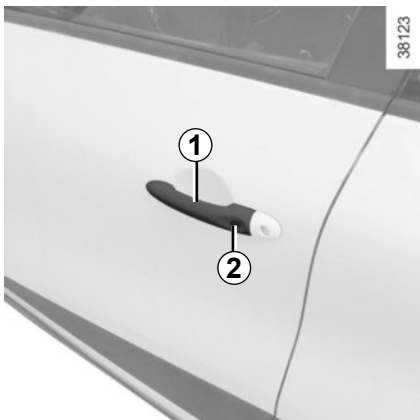

### Ouverture de l'extérieur

Portes déverrouillées, tirez la poignée **1**.

### Particularité de la carte RENAULT « mains libres »

Portes verrouillées, appuyez sur le bouton **2** de la poignée **1** d'une des deux portes avant et tirez vers vous.



### Ouverture de l'intérieur

Tirez la poignée **4**.

### Alarme sonore d'oubli d'éclairage

À l'ouverture d'une porte, une alarme sonore se déclenche pour vous signaler que les feux sont restés allumés alors que le contact moteur est coupé.



Par mesure de sécurité, les manœuvres d'ouverture/fermeture ne doivent se faire que véhicule à l'arrêt.

### Alarme d'oubli de carte

À l'ouverture de la porte conducteur, si la carte est restée dans le lecteur, le message « Retirer la carte » apparaît au tableau de bord accompagné d'un signal sonore.

### Alarme d'oubli de fermeture d'un ouvrant

Si un ouvrant (porte ou coffre) est ouvert ou mal fermé, dès que le véhicule atteint environ 20 km/h, le message « Coffre ouvert » ou « Porte ouverte » (suivant l'ouvrant) apparaît au tableau de bord accompagné d'un témoin et d'un signal sonore.

## OUVERTURE ET FERMETURE DES PORTES (2/2)

38144



### Sécurité enfants

Pour rendre impossible l'ouverture des portes arrière de l'intérieur, déplacez le levier 5 et vérifiez de l'intérieur que les portes sont bien condamnées.



### Responsabilité du conducteur lors du stationnement ou arrêt du véhicule

Ne quittez jamais votre véhicule en y laissant un enfant, un adulte non autonome ou un animal même pour une courte durée.

En effet, ceux-ci pourraient se mettre en danger ou mettre en danger d'autres personnes, par exemple en démarrant le moteur, en actionnant des équipements comme les lève-vitres ou encore en verrouillant les portes...

De plus, par temps chaud et/ou ensoleillé, sachez que la température intérieure de l'habitacle monte très rapidement.

**RISQUE DE MORT OU BLESSURES GRAVES.**

## VERROUILLAGE, DÉVERROUILLAGE DES OUVRANTS (1/2)

### Verrouillage/Déverrouillage des portes de l'extérieur

Celui-ci se fait à l'aide de la carte RENAULT : reportez-vous aux paragraphes « Cartes RENAULT » en chapitre 1.

**Dans certains cas**, la carte RENAULT peut ne pas fonctionner :

- usure de la pile de la carte RENAULT, batterie déchargée...
- utilisation d'appareils fonctionnant sur la même fréquence que la carte (téléphone portable...);
- véhicule situé dans une zone à forts rayonnements électromagnétiques.

Il est possible alors :

- d'utiliser la clé intégrée à la carte pour déverrouiller la porte avant gauche ;
- de verrouiller manuellement chacune des portes ;
- d'utiliser la commande de verrouillage/déverrouillage des portes de l'intérieur (reportez-vous aux pages suivantes).



#### Utilisation de la clé intégrée à la carte RENAULT

Introduisez la clé **1** dans la serrure et verrouillez ou déverrouillez la porte avant gauche.



#### Verrouillage manuel des portes

Porte ouverte, faites pivoter la vis **2** (à l'aide de l'embout de la clé) et fermez la porte.

Celle-ci est désormais verrouillée de l'extérieur.

L'ouverture ne pourra alors se faire que de l'intérieur du véhicule ou par la clé pour la porte avant gauche.

## VERROUILLAGE, DÉVERROUILLAGE DES OUVRANTS (2/2)



### Commande de verrouillage/ Déverrouillage de l'intérieur

Le contacteur **3** commande simultanément les portes, le coffre et, suivant véhicule, la trappe à carburant.

Si un ouvrant (porte ou coffre) est ouvert ou mal fermé, il y a un verrouillage/déverrouillage rapide des ouvrants.

En cas de transport d'objet avec le coffre ouvert vous pouvez tout de même verrouiller les autres ouvrants : **moteur arrêté**, exercez un appui de plus de cinq secondes sur le contacteur **3** pour verrouiller les autres ouvrants.

### Verrouillage des ouvrants sans la carte RENAULT

Cas, par exemple, d'une pile déchargée, d'un non-fonctionnement temporaire de la carte RENAULT...

**Moteur arrêté, un ouvrant (porte ou coffre) ouvert**, exercez un appui de plus de cinq secondes sur le contacteur **3**.

À la fermeture de la porte tous les ouvrants seront verrouillés.

Le déverrouillage de l'extérieur du véhicule ne sera possible qu'avec la carte RENAULT située dans la zone d'accès au véhicule ou à l'aide de la clé intégrée à la carte RENAULT.

Après un verrouillage/déverrouillage du véhicule ou du coffre seul à l'aide des boutons de la carte RENAULT, le verrouillage à l'éloignement et le déverrouillage « mains libres » sont désactivés.

Pour revenir en fonctionnement « mains libres » : redémarrez le véhicule.

### Témoin d'état de verrouillage des ouvrants

**Contact mis**, le témoin intégré au contacteur **3** vous informe de l'état de verrouillage des ouvrants :

- témoin allumé, les ouvrants sont verrouillés ;
- témoin éteint, les ouvrants sont déverrouillés.

Lorsque vous condamnez les portes, le témoin reste allumé puis s'éteint.



Ne quittez jamais votre véhicule en laissant une carte RENAULT à l'intérieur.



### Responsabilité du conducteur

Si vous décidez de rouler portes verrouillées, sachez que cela peut rendre plus difficile l'accès des secouristes dans l'habitacle en cas d'urgence.

# CONDAMNATION AUTOMATIQUE DES OUVRANTS EN ROULAGE



## Principe de fonctionnement

Après démarrage du véhicule, le système condamne automatiquement les ouvrants dès que vous atteignez environ 10 km/h.

La décondamnation se fait :

- par appui sur le bouton **1** de décondamnation des portes ;
- à l'arrêt, par ouverture d'une porte avant.

**Nota** : s'il y a ouverture/fermeture d'une porte, celle-ci se verrouille de nouveau automatiquement lorsque le véhicule atteint environ 10 km/h.

## Activation/Désactivation de la fonction

**Moteur démarré**, appuyez sur le bouton **1** pendant environ 5 secondes, jusqu'à entendre un signal sonore.

## Anomalie de fonctionnement

Si vous constatez une anomalie de fonctionnement (pas de condamnation automatique, le voyant intégré au bouton **1** ne s'allume pas à la condamnation des ouvrants...) vérifiez en premier lieu la bonne fermeture de tous les ouvrants. S'ils sont bien fermés, adressez-vous à un Représentant de la marque.



## Responsabilité du conducteur

Si vous décidez de rouler portes verrouillées, sachez que cela peut rendre plus difficile l'accès des secouristes dans l'habitacle en cas d'urgence.

## APPUIS-TÊTE AVANT

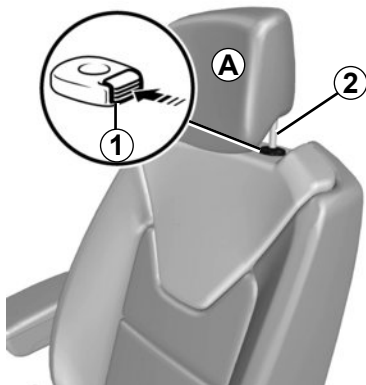

### Pour monter l'appui-tête

Tirez l'appui-tête vers le haut jusqu'à la hauteur désirée. Assurez-vous de son bon verrouillage.

### Pour descendre l'appui-tête

Appuyez sur le bouton **1** et accompagnez l'appui-tête dans sa descente jusqu'à la hauteur désirée. Assurez-vous de son bon verrouillage.

### Pour enlever l'appui-tête

Montez l'appui-tête dans sa position la plus haute (inclinez le dossier vers l'arrière si nécessaire). Appuyez sur le bouton **1** et levez l'appui-tête jusqu'à le libérer.

### Pour remettre l'appui-tête

Introduisez les tiges de l'appui-tête dans les fourreaux (inclinez le dossier vers l'arrière si nécessaire). Enfoncez l'appui-tête jusqu'à son blocage puis appuyez sur le bouton **1** pour régler suivant la hauteur désirée. Vérifiez le bon verrouillage de chaque tige **2** sur le dossier du siège.

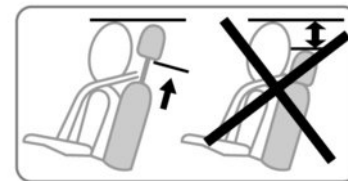

L'appui-tête étant un élément de sécurité, veillez à sa présence et à son bon positionnement : le haut de l'appui-tête doit se situer le plus proche possible du sommet de la tête et la distance entre la tête et la partie **A** doit être minimale.

## SIÈGES AVANT (1/2)

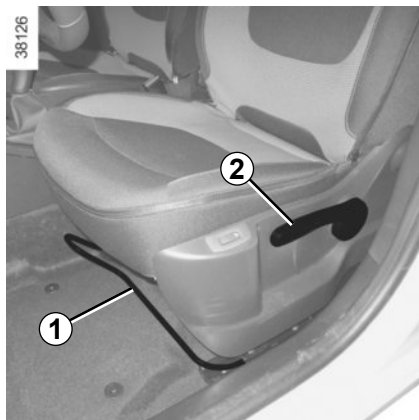

### Pour avancer ou reculer le siège

Levez la poignée **1** pour déverrouiller. À la position choisie, relâchez-la et assurez-vous du bon verrouillage du siège.

### Pour monter ou descendre l'assise du siège

Manœuvrez le levier **2** autant de fois que nécessaire vers le haut ou vers le bas.

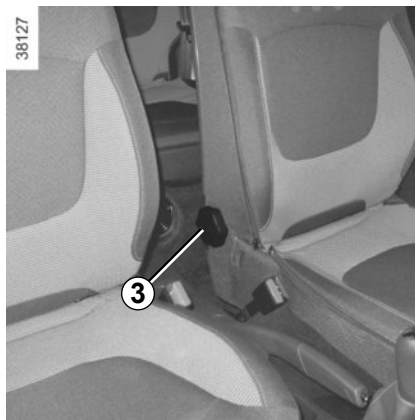

### Pour incliner le dossier

Tournez la molette **3** et inclinez le dossier jusqu'à la position désirée.



Pour des raisons de sécurité, effectuez ces réglages véhicule à l'arrêt.

Aucun objet ne doit se trouver sur le plancher (place avant conducteur) : en effet en cas de freinage brusque, ces objets risquent de glisser sous le pédalier et d'empêcher son utilisation.

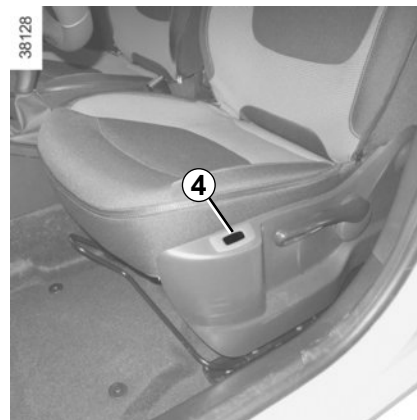

### Sièges chauffants

Contact mis, appuyez sur le contacteur **4** du siège désiré. Le témoin intégré au contacteur s'allume.

Le système, qui est thermostaté, régule le chauffage et le désactive si nécessaire.



Pour ne pas gêner l'efficacité des ceintures de sécurité, nous vous conseillons de ne pas trop incliner les dossiers des sièges en arrière.

## SIÈGES AVANT (2/2)

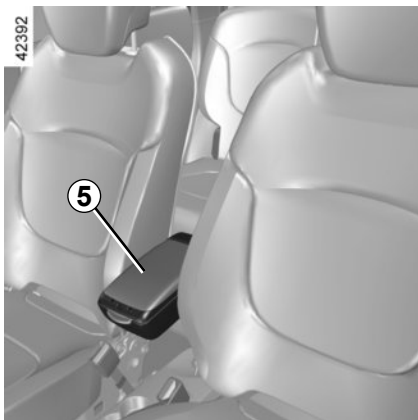

### Accoudoir central 5

#### Pour régler l'accoudoir vers le haut

Soulevez l'accoudoir jusqu'à la position désirée.

#### Pour régler l'accoudoir vers le bas

Remontez l'accoudoir jusqu'à la position de rangement le long du dossier puis rabaissez-le.

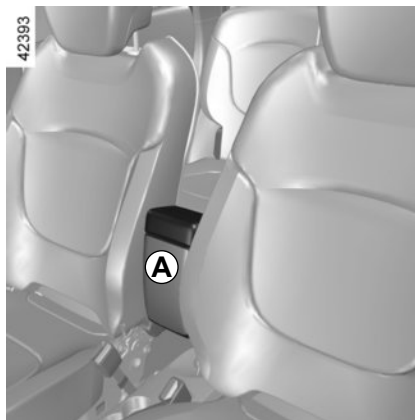

### Pour ranger l'accoudoir

Remontez l'accoudoir jusqu'à la position de rangement **A**. Assurez-vous de son bon verrouillage.

## CEINTURES DE SÉCURITÉ (1/4)

Pour assurer votre sécurité, portez votre ceinture de sécurité lors de tous vos déplacements. De plus, vous devez vous conformer à la législation locale du pays où vous vous trouvez.

Pour la bonne efficacité des ceintures arrière, assurez-vous du bon verrouillage de la banquette arrière. Reportez-vous au paragraphe « Banquette arrière : fonctionnalités » en chapitre 3.



Des ceintures de sécurité mal ajustées ou vrillées risquent de causer des blessures en cas d'accident.

Utilisez une ceinture de sécurité pour une seule personne, enfant ou adulte.

Même les femmes enceintes doivent porter leur ceinture. Dans ce cas, veillez à ce que la sangle de bassin n'exerce pas une pression trop importante sur le bas-ventre sans créer de jeu supplémentaire.

**Avant de démarrer, procédez d'abord au réglage de la position de conduite, puis, pour tous les occupants, à l'ajustement de la ceinture de sécurité pour obtenir la meilleure protection.**

### Réglage de la position de conduite

- **Asseyez-vous bien au fond de votre siège** (après avoir retiré votre manteau, blouson...). C'est essentiel pour le positionnement correct du dos ;
- **réglez l'avancée du siège en fonction du pédalier.** Votre siège doit être reculé au maximum compatible avec l'enfoncement complet de la pédale d'embrayage. Le dossier doit être réglé de manière à ce que les bras restent légèrement pliés ;
- **réglez la position de votre appui-tête.** Pour un maximum de sécurité la distance entre votre tête et l'appui-tête doit être minimale ;
- **réglez la hauteur d'assise.** Ce réglage permet d'optimiser votre vision de conduite ;
- **réglez la position du volant.**



### Ajustement des ceintures de sécurité

Tenez-vous bien appuyé contre le dossier.

La sangle de thorax **1** doit être rapprochée le plus possible de la base du cou, sans toutefois porter sur ce dernier.

La sangle de bassin **2** doit être portée à plat sur les cuisses et contre le bassin.

La ceinture doit porter le plus directement possible sur le corps. Ex. : évitez les vêtements trop épais, les objets intercalés...

## CEINTURES DE SÉCURITÉ (2/4)



### Verrouillage

Déroulez la sangle **lentement et sans à-coups** et assurez l'encliquetage du pêne **3** dans le boîtier **5** (vérifiez le verrouillage en tirant sur le pêne **3**).

En cas de blocage de la sangle, effectuez un large retour en arrière et déroulez à nouveau.

Si votre ceinture est complètement bloquée, tirez lentement, mais fortement la sangle, pour en extraire environ 3 cm. Laissez-la se rembobiner seule puis déroulez à nouveau.

Si le problème persiste, consultez un Représentant de la marque.

### **Témoin d'alerte de non-port des ceintures avant**

Il s'allume sur l'afficheur central au démarrage moteur puis, si la ceinture conducteur ou passager avant (lorsque le siège est occupé) n'est pas bouclée et que le véhicule atteint environ 20 km/h, il clignote et un signal sonore retentit pendant environ 2 minutes.

**Nota** : un objet posé sur l'assise passager peut dans certains cas déclencher le témoin d'alerte.

### **Alerte de non-port de ceinture arrière** (suivant véhicule)

Le témoin  s'allume sur l'afficheur central accompagné d'un message au tableau de bord indiquant le nombre de ceintures bouclées pendant environ 30 secondes à chaque :

- démarrage du véhicule ;
- ouverture d'une porte ;
- bouclage ou débouclage d'une ceinture arrière.

Assurez-vous que les passagers arrière sont bien attachés et que le nombre de ceintures bouclées indiqué correspond au nombre de places occupées sur la banquette arrière.



### **Réglage en hauteur des ceintures avant**

Utilisez le bouton **6** pour régler la hauteur de la ceinture de telle sorte que la sangle de thorax **1** passe comme indiqué précédemment. Appuyez sur le bouton **6** et montez ou descendez la ceinture. Une fois le réglage effectué, assurez-vous du bon verrouillage.

### **Déverrouillage**

Pressez le bouton **4**, la ceinture est rappelée par l'enrouleur. Accompagnez-la.

## CEINTURES DE SÉCURITÉ (3/4)



### Ceintures arrière

Le verrouillage, le déverrouillage et l'ajustement s'effectuent de la même manière que pour les ceintures avant. Boucler la ceinture **7** dans la boucle **B** ; boucler la ceinture **8** dans la boucle **A** ; boucler la ceinture **9** dans la boucle **C**.



Vérifiez le bon positionnement et le bon fonctionnement des ceintures de sécurité arrière après chaque manipulation de la banquette arrière.

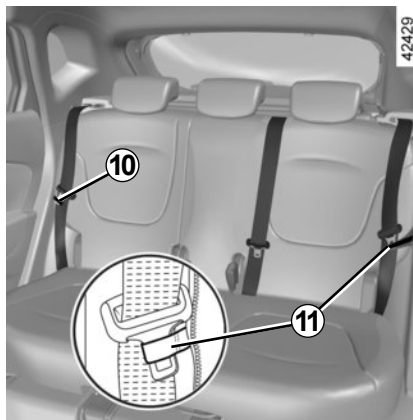

En roulage et en l'absence de passagers, il est recommandé de positionner les pènes des ceintures **7** et **9** dans les straps **10** et **11**.

## CEINTURES DE SÉCURITÉ (4/4)

Les informations suivantes concernent les ceintures avant et arrière du véhicule.



- Aucune modification ne doit être apportée aux éléments du système de retenue montés d'origine : ceintures et sièges ainsi que leurs fixations. Pour des cas particuliers (ex : installation d'un siège enfant), consultez un Représentant de la marque.
- N'utilisez pas de dispositifs permettant d'introduire du jeu dans les sangles (ex. : pince à linge, clip...), car une ceinture de sécurité portée trop lâche risque de provoquer des blessures en cas d'accident.
- Ne faites jamais passer la sangle de thorax sous votre bras, ni derrière votre dos.
- N'utilisez pas la même ceinture pour plus d'une personne et n'attachez jamais un bébé ou un enfant sur vos genoux avec votre ceinture.
- La ceinture ne doit pas être vrillée.
- À la suite d'un accident, faites vérifier et si nécessaire remplacer les ceintures. De même, faites remplacer votre ceinture si celle-ci présente une dégradation.
- Lors de la remise en place de la banquette arrière, veillez à bien repositionner les ceintures de sécurité et les boucles de façon à pouvoir les utiliser correctement.
- Veillez à insérer le pêne de la ceinture dans le boîtier approprié.
- Veillez à ne pas intercaler d'objet dans la zone du boîtier de verrouillage de la ceinture qui pourrait gêner son bon fonctionnement.
- Assurez-vous du bon positionnement du boîtier de verrouillage (il ne doit pas être caché, écrasé, plaqué... par des personnes ou des objets).

## DISPOSITIFS COMPLÉMENTAIRES À LA CEINTURE AVANT (1/4)

Suivant véhicule, ils peuvent être constitués de :

- **prétensionneurs d'enrouleur de ceinture de sécurité à l'avant ;**
- **limiteurs d'effort de thorax ;**
- **airbags frontaux conducteur et passager.**

Ces systèmes sont prévus pour fonctionner séparément ou conjointement à l'occasion de chocs frontaux.

Suivant le niveau de violence du choc, le système peut déclencher :

- le blocage de la ceinture de sécurité ;
- le prétensionneur de l'enrouleur de ceinture de sécurité (qui se déclenche pour rectifier le jeu de la ceinture) ;
- les airbags.

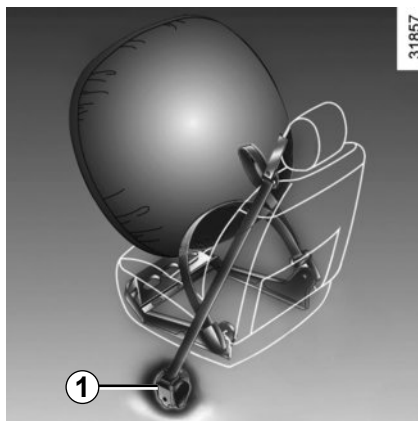

### Prétensionneurs

Les prétensionneurs servent à plaquer la ceinture contre le corps, à plaquer l'occupant sur son siège et à augmenter ainsi son efficacité.

Contact mis, lors d'un choc de type frontal important et suivant la violence du choc, le système peut déclencher le prétensionneur de l'enrouleur de ceinture de sécurité **1** qui rétracte instantanément la ceinture.



– À la suite d'un accident, faites vérifier l'ensemble des moyens de retenue.

– Toute intervention sur le système complet (prétensionneurs, airbags, boîtiers électroniques, câblages) ou réutilisation sur tout autre véhicule, même identique, est rigoureusement interdite.

- Pour éviter tout déclenchement intempestif pouvant occasionner des dommages, seul le personnel qualifié du Réseau de la marque est habilité à intervenir sur les prétensionneurs et airbags.
- Le contrôle des caractéristiques électriques de l'allumeur ne doit être effectué que par du personnel spécialement formé, utilisant un matériel adapté.
- Lors de la mise au rebut du véhicule, adressez-vous à un Représentant de la marque pour l'élimination du générateur de gaz des prétensionneurs et airbags.

## DISPOSITIFS COMPLÉMENTAIRES À LA CEINTURE AVANT (2/4)

### Limiteur d'effort

À partir d'un certain niveau de violence de choc, ce mécanisme se déclenche pour limiter, à un niveau supportable, les efforts de la ceinture sur le corps.

### Airbags conducteur et passager

Il équipe les places avant côté conducteur et passager.

Un marquage « Airbag » sur le volant, la planche de bord (zone de l'airbag **A**) et, suivant véhicule, une vignette en partie inférieure du pare-brise rappellent la présence de cet équipement.

Chaque système airbag est composé de :

- un airbag et son générateur de gaz montés sur le volant pour le conducteur et dans la planche de bord pour le passager;
- un boîtier électronique de surveillance du système commandant l'allumeur électrique du générateur de gaz;
- un témoin de contrôle  unique au tableau de bord.



Le système d'airbag utilise un principe pyrotechnique, ce qui explique qu'à son déploiement, il produit de la chaleur, libère de la fumée (ce qui n'est pas le signe d'un départ d'incendie) et génère un bruit de détonation. Le déploiement de l'airbag, qui doit être immédiat, peut provoquer des blessures à la surface de la peau ou autres désagréments.

## DISPOSITIFS COMPLÉMENTAIRES À LA CEINTURE AVANT (3/4)

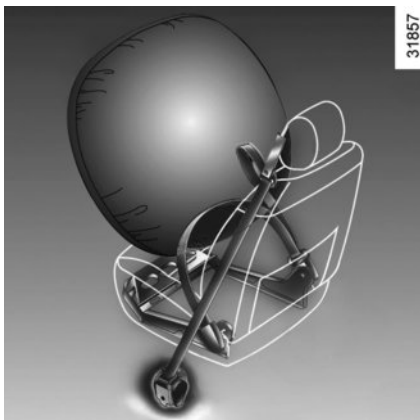

### Fonctionnement

Le système n'est opérationnel que contact mis.

Lors d'un choc violent de type **frontal**, les airbags se gonflent rapidement, permettant ainsi d'amortir l'impact de la tête et du thorax du conducteur sur le volant et du passager sur la planche de bord ; puis ils se dégonflent immédiatement après le choc afin d'éviter toute entrave pour quitter le véhicule.

### Anomalies de fonctionnement

Le témoin  s'allume au tableau de bord à la mise sous contact puis s'éteint après quelques secondes.

S'il ne s'allume pas à la mise sous contact ou s'il s'allume moteur tournant, il signale une défaillance du système.

Consultez au plus tôt un Représentant de la marque. Tout retard dans cette démarche peut signifier une perte dans l'efficacité de la protection.

## DISPOSITIFS COMPLÉMENTAIRES À LA CEINTURE AVANT (4/4)

Tous les avertissements qui suivent sont destinés à ne pas gêner le déploiement de l'airbag et à éviter des blessures graves directes par projection lors de son ouverture.



### **Avertissements concernant l'airbag conducteur**

- Ne modifier ni le volant, ni son coussin.
- Tout recouvrement du coussin du volant est interdit.
- Ne fixer aucun objet (épinglette, logo, montre, support de téléphone...) sur le coussin.
- Le démontage du volant est interdit (sauf pour le personnel habilité du Réseau de la marque).
- Ne pas conduire trop près du volant : adopter une position de conduite avec les bras légèrement pliés (voir paragraphe « Réglage de la position de conduite » dans le chapitre 1). Cela assurera un espace suffisant pour un déploiement et une efficacité corrects du sac.

### **Avertissements concernant l'airbag passager**

- Ne pas coller ni fixer d'objets (épinglettes, logo, montre, support de téléphone...) sur la planche de bord dans la zone de l'airbag.
- Ne rien interposer entre la planche et l'occupant (animal, parapluie, canne, paquets...).
- Ne pas poser les pieds sur la planche de bord ou le siège car ces différentes postures risquent de provoquer de graves blessures. De manière générale, maintenir éloignée toute partie du corps (genoux, mains, tête...) de la planche.
- Réactivez les dispositifs complémentaires à la ceinture passager avant dès que vous retirez un siège enfant, pour assurer la protection du passager en cas de choc.

**IL EST INTERDIT D'INSTALLER UN SIÈGE ENFANT DOS À LA ROUTE SUR LE SIÈGE PASSAGER AVANT TANT QUE LES DISPOSITIFS COMPLÉMENTAIRES À LA CEINTURE PASSAGER AVANT NE SONT PAS DÉSACTIVÉS.**

(reportez-vous au paragraphe « Sécurité enfants : désactivation, activation airbag passager avant » en chapitre 1)

# DISPOSITIFS COMPLÉMENTAIRES AUX CEINTURES ARRIÈRE LATÉRALES

## Limiteur d'effort

À partir d'un certain niveau de violence de choc, ce mécanisme se déclenche pour limiter, à un niveau supportable, les efforts de la ceinture sur le corps.



- À la suite d'un accident, faites vérifier l'ensemble des moyens de retenue.
- Toute intervention sur le système complet (airbags, boîtiers électroniques, câblages) ou réutilisation sur tout autre véhicule, même identique, est rigoureusement interdite.
- Pour éviter tout déclenchement intempestif pouvant occasionner des dommages, seul le personnel qualifié du Réseau de la marque est habilité à intervenir sur les airbags.

# DISPOSITIFS DE PROTECTION LATÉRALE

## Airbags latéraux

Il s'agit d'un airbag pouvant équiper chaque siège avant et qui se déploie sur le côté du siège (côté portière) afin de protéger les occupants en cas de choc latéral violent.

Suivant véhicule, un marquage sur le pare-brise vous rappelle la présence de moyens de retenue complémentaires (airbags, prétensionneurs...) dans l'habitacle.



### Avertissement concernant l'airbag latéral

- **Monte de housses** : les sièges équipés d'airbag nécessitent des housses spécifiques à votre véhicule. Consultez un Représentant de la marque pour savoir si de telles housses sont disponibles. L'utilisation de toute autre housse (ou de housses spécifiques à un autre véhicule) pourrait affecter le bon fonctionnement de ces airbags et porter atteinte à votre sécurité.
- Ne pas placer d'accessoire, d'objet ou même un animal entre le dossier, la portière et les habillages intérieurs. Ne pas également couvrir le dossier du siège d'objets tels que vêtements ou accessoires. Cela pourrait affecter le bon fonctionnement de l'airbag ou provoquer des blessures lors de son déploiement.
- Tout démontage ou toute modification du siège et des habillages intérieurs est interdit sauf par le personnel habilité du Réseau de la marque.
- Les fentes sur les dossiers avant (côté portière) correspondent à la zone de déploiement de l'airbag : il est interdit d'y introduire des objets.

## DISPOSITIFS DE RETENUE COMPLÉMENTAIRES

Tous les avertissements qui suivent sont destinés à ne pas gêner le déploiement de l'airbag et à éviter des blessures graves directes par projection lors de son ouverture.



L'airbag est conçu pour compléter l'action de la ceinture de sécurité, et l'airbag et la ceinture de sécurité constituent des éléments indissociables du même système de protection. Il est donc impératif de porter la ceinture de sécurité en permanence, le non-port de la ceinture de sécurité exposant les occupants à des blessures aggravées en cas d'accident, et pouvant également aggraver les risques de blessures à la surface de la peau, qui sont inhérents au déploiement de l'airbag lui-même.

Le déclenchement des prétensionneurs ou des airbags en cas de retournement ou de choc arrière même violent n'est pas systématique. Des chocs sous le véhicule de type trottoirs, trous dans la chaussée, pierres... peuvent provoquer le déclenchement de ces systèmes.

- Toute intervention ou modification sur le système complet airbag (airbags, prétensionneurs, boîtier électronique, câblage...) est **rigoureusement interdite** (sauf par le personnel qualifié du Réseau de la marque).
- Pour préserver le bon fonctionnement et pour éviter tout déclenchement intempestif, seul le personnel qualifié du Réseau de la marque est habilité à intervenir sur un système airbag.
- Par mesure de sécurité, faites vérifier le système airbag lorsque le véhicule a été l'objet d'un accident, d'un vol ou d'une tentative de vol.
- Lors du prêt ou de la revente du véhicule, informez de ces conditions le nouvel acquéreur en lui remettant la présente notice d'utilisation et d'entretien.
- Lors de la mise au rebut du véhicule, adressez-vous à un Représentant de la marque pour l'élimination du (des) générateur(s) de gaz.

# SÉCURITÉ ENFANTS : généralités (1/2)

## Transport d'enfant

Conformez-vous à la législation locale du pays où vous vous trouvez.

L'enfant, comme l'adulte, doit être assis correctement et attaché quel que soit le trajet. Vous êtes responsable des enfants que vous transportez.

L'enfant n'est pas un adulte en miniature. Il est exposé à des risques de blessures spécifiques car ses muscles et ses os sont en pleine croissance. La ceinture de sécurité seule n'est pas adaptée à son transport. Utilisez le siège enfant approprié et faites-en un usage correct.



Pour empêcher l'ouverture des portières, utilisez le dispositif « Sécurité enfants » (reportez-vous au paragraphe « Ouverture et fermeture des portes » en chapitre 1).



Un choc à 50 km/h représente une chute de 10 mètres. Ne pas attacher un enfant équivaut à le laisser jouer sur un balcon au quatrième étage sans balustrade!

Ne tenez jamais un enfant dans vos bras. En cas d'accident, vous ne le retiendrez pas même si vous êtes attachés.

Si votre véhicule a été impliqué dans un accident de la route, changez le siège enfant et faites vérifier les ceintures et les ancrages ISOFIX.



### **Responsabilité du conducteur lors du stationnement ou arrêt du véhicule**

Ne quittez jamais votre véhicule en y laissant un enfant, un adulte non autonome ou un animal même pour une courte durée.

En effet, ceux-ci pourraient se mettre en danger ou mettre en danger d'autres personnes, par exemple en démarrant le moteur, en actionnant des équipements comme les lève-vitres ou encore en verrouillant les portes.

De plus, par temps chaud et/ou ensoleillé, sachez que la température intérieure de l'habitacle monte très rapidement.

**RISQUE DE MORT OU BLESSURES GRAVES.**

## SÉCURITÉ ENFANTS : généralités (2/2)

### Utilisation d'un siège enfant

Le niveau de protection offert par le siège enfant dépend de sa capacité à retenir votre enfant et de son installation. Une mauvaise installation compromet la protection de l'enfant en cas de freinage brutal ou de choc.

Avant d'acheter un siège enfant, vérifiez qu'il est conforme à la réglementation du pays où vous vous trouvez et qu'il se monte dans votre véhicule. Consultez un Représentant de la marque afin de connaître les sièges recommandés pour votre véhicule.

Avant de monter un siège enfant, lisez sa notice et respectez les instructions. En cas de difficultés lors de l'installation, contactez le fabricant de l'équipement. Conservez la notice avec le siège.

Montrez l'exemple en bouclant votre ceinture et apprenez à votre enfant :

- à s'attacher correctement,
- à monter et descendre du côté opposé au trafic.

N'utilisez pas de siège enfant d'occasion ou dépourvu de notice d'utilisation.

Veillez à ce qu'aucun objet, dans ou à proximité du siège enfant, ne gêne son installation.



Ne laissez jamais un enfant sans surveillance dans le véhicule.

Assurez-vous que votre enfant est toujours attaché et que son harnais ou sa ceinture est correctement réglé et ajusté. Évitez les vêtements trop épais qui introduisent du jeu avec les sangles.

Ne laissez pas votre enfant passer la tête ou les bras par la fenêtre.

Vérifiez que l'enfant conserve une posture correcte pendant tout le trajet, notamment lorsqu'il dort.

# SÉCURITÉ ENFANTS : choix du siège enfant



31235

## Sièges enfant dos à la route

La tête du bébé est, en proportion, plus lourde que celle de l'adulte et son cou est très fragile. Transportez l'enfant le plus longtemps possible dans cette position (jusqu'à l'âge de 2 ans minimum). Elle maintient la tête et le cou.

Choisissez un siège enveloppant pour une meilleure protection latérale et changez-le dès que la tête de l'enfant dépasse de la coque.



38824

## Sièges enfant face à la route

La tête et l'abdomen des enfants sont les parties à protéger en priorité. Un siège enfant face à la route solidement fixé au véhicule réduit les risques d'impact de la tête. Transportez votre enfant dans un siège face route avec harnais tant que sa taille le permet.

Choisissez un siège enveloppant pour une meilleure protection latérale.



31234

## Rehausses

Dès 15 kg ou 4 ans l'enfant peut voyager sur un rehausseur qui permet d'adapter la ceinture de sécurité à sa morphologie. L'assise du rehausseur doit être munie de guides positionnant la ceinture sur les cuisses de l'enfant et non sur le ventre. Un dossier réglable en hauteur et équipé d'un guide sangle est conseillé pour placer la ceinture au milieu de l'épaule. Elle ne doit jamais être sur le cou ou sur le bras.

Choisissez un siège enveloppant pour une meilleure protection latérale.

# SÉCURITÉ ENFANTS : choix de la fixation du siège enfant (1/2)

Il existe deux systèmes de fixation des sièges enfant : la ceinture de sécurité ou le système ISOFIX.

## Fixation par ceinture

La ceinture de sécurité doit être ajustée pour assurer sa fonction en cas de freinage brutal ou de choc.

Respectez les trajets de sangle indiqués par le fabricant du siège enfant. Vérifiez toujours le bouclage de la ceinture de sécurité en tirant dessus puis tendez-la au maximum en appuyant sur le siège enfant.

Vérifiez le bon maintien du siège en exerçant un mouvement gauche/droite et avant/arrière : le siège doit rester solidement fixé.

Vérifiez que le siège enfant n'est pas installé de travers et qu'il ne repose pas contre une vitre.



N'utilisez pas de siège enfant qui risque de déverrouiller la ceinture qui le retient : la base du siège ne doit pas reposer sur le pêne et/ou la boucle de la ceinture de sécurité.



Avant d'utiliser un siège enfant ISOFIX que vous avez acquis pour un autre véhicule, assurez-vous que son installation est autorisée. Consultez la liste des véhicules pouvant recevoir le siège auprès du fabricant de l'équipement.



La ceinture de sécurité ne doit jamais être relâchée ou vrillée. Ne la faites jamais passer sous le bras ni derrière le dos.

Vérifiez que la ceinture ne soit pas endommagée par des arêtes vives. Si la ceinture de sécurité ne fonctionne pas normalement, elle ne peut pas protéger l'enfant. Consultez un Représentant de la marque. N'utilisez pas cette place tant que la ceinture n'est pas réparée.

## Fixation par système ISOFIX

Les sièges enfants ISOFIX autorisés sont homologués suivant le règlement ECE-R44 dans un des trois cas suivants :

- universel ISOFIX 3 points face à la route ;
- semi-universel ISOFIX 2 points ;
- spécifique.

Pour ces deux derniers, vérifiez que votre siège enfant peut être installé en consultant la liste des véhicules compatibles.

Attachez le siège enfant avec les verrous ISOFIX lorsqu'il en est équipé. Le système ISOFIX assure un montage facile, rapide et sûr.

Le système ISOFIX est constitué de 2 anneaux et, dans certains cas, d'un troisième anneau.



Aucune modification ne doit être apportée aux éléments du système monté d'origine : ceintures, ISOFIX et sièges ainsi que leurs fixations.

## SÉCURITÉ ENFANTS : choix de la fixation du siège enfant (2/2)

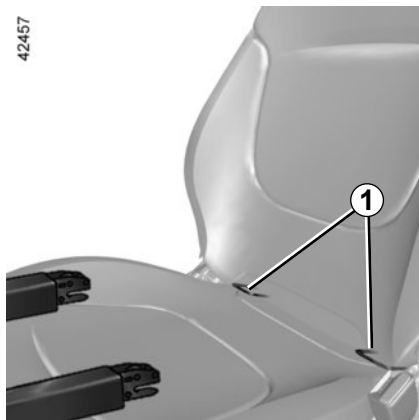

Les deux anneaux **1** sont situés entre le dossier et l'assise du siège et sont repérés par un marquage.

Le troisième anneau **3** ou **4** est utilisé pour attacher la sangle supérieure de certains sièges enfant.

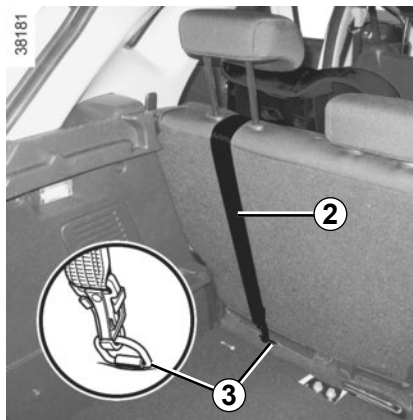

### Places arrière

Déposez la tablette arrière pour faire passer la sangle **2** entre le dossier et la tablette arrière (reportez-vous au paragraphe « Tablette arrière » en chapitre 3). Fixez le crochet sur l'anneau **3** repéré par le symbole  à l'arrière de la place utilisée et situé sous le plancher mobile.



### Place passager avant

Fixez le crochet de la sangle **2** sur l'anneau **4**.

### Toutes places

Tendez la sangle **2** pour que le dossier du siège enfant soit en contact avec le dossier du véhicule



Les ancrages ISOFIX ont été exclusivement mis au point pour les sièges enfant avec système ISOFIX. Ne fixez jamais d'autres sièges enfant, ni de ceinture ou autres objets à ces ancrages.

Assurez-vous que rien ne gêne au niveau des points d'ancrage.

Si le véhicule a été impliqué dans un accident de la route, faites vérifier les ancrages ISOFIX et changez votre siège enfant.



Assurez-vous que le dossier du siège enfant face à la route soit en contact avec le dossier du siège du véhicule. Dans ce cas, le siège enfant ne repose pas toujours sur l'assise du siège du véhicule.

## SÉCURITÉ ENFANTS : installation du siège enfant (1/4)

Certaines places ne sont pas autorisées à l'installation d'un siège enfant. Le schéma en page suivante vous indique où fixer un siège enfant.

Les types de siège enfant mentionnés peuvent ne pas être disponibles. Avant d'utiliser un autre siège enfant, vérifiez auprès du fabricant qu'il se monte.



Assurez-vous que le siège enfant ou les pieds de l'enfant ne gênent pas le bon verrouillage du siège avant.

Reportez-vous au paragraphe « Siège avant » en chapitre 1.

Assurez-vous que l'installation du siège enfant dans le véhicule ne risque pas de le déverrouiller de son embase.

Si vous devez enlever l'appui-tête, assurez-vous qu'il est bien rangé afin qu'il ne se transforme pas en projectile en cas de freinage brutal ou de choc.

Fixez toujours le siège enfant au véhicule même non utilisé afin qu'il ne se transforme pas en projectile en cas de freinage brutal ou de choc.

### En place avant

Le transport d'enfant en place passager avant est spécifique à chaque pays. Consultez la législation en vigueur et suivez les indications du schéma en page suivante.

Avant d'installer un siège enfant à cette place (si autorisé) :

- baissez la ceinture de sécurité au maximum ;
- reculez le siège au maximum ;
- inclinez légèrement le dossier par rapport à la verticale (25° environ) ;
- pour les véhicules qui en sont équipés, remontez l'assise du siège au maximum.

Dans tous les cas, remontez au maximum l'appui-tête du siège afin que celui-ci n'interfère pas avec le siège enfant (reportez-vous au paragraphe « Appuis-tête avant » en chapitre 1).

Après l'installation du siège enfant, lorsque c'est possible, vous pouvez avancer le siège du véhicule si nécessaire (afin de laisser la place suffisante aux places arrière pour des passagers ou d'autres sièges enfants). Pour un siège enfant dos route n'allez pas au contact de la planche de bord ou en position maximum avancée.

Ne modifiez plus les autres réglages après l'installation du siège enfant.



### **RISQUE DE MORT OU DE BLESSURES GRAVES :**

avant d'installer un siège enfant sur la place passager avant, vérifiez que l'airbag est bien désactivé (reportez-vous au paragraphe « Sécurité enfants : désactivation, activation airbag passager avant » en chapitre 1).

## SÉCURITÉ ENFANTS : installation du siège enfant (2/4)

### En place arrière latérale

Une nacelle s'installe dans le sens transversal du véhicule et utilise au minimum deux places.

Placez la tête de l'enfant du côté opposé à la porte.

Avancez le siège avant du véhicule au maximum pour installer un siège enfant dos à la route puis, reculez-le au maximum sans contact avec le siège enfant.

Pour la sécurité de l'enfant face à la route :

- reculez le siège où vous installez l'enfant le plus possible ;
- avancez le siège qui est devant l'enfant et redressez-en le dossier afin d'éviter le contact entre le siège et les jambes de l'enfant.

Dans tous les cas, retirez l'appui-tête du siège arrière sur lequel est positionné le siège enfant (reportez-vous au paragraphe « Appuis-tête arrière » en chapitre 3). Si nécessaire, placez le siège arrière dans la position la plus reculée. Ces actions doivent être faites avant de placer le siège enfant. Vérifiez que le siège enfant est appuyé sur le dossier du siège du véhicule.



Un siège enfant avec jambes de force ne doit jamais être installé en place arrière centrale.

**RISQUE DE MORT OU DE BLESSURES GRAVES.**



Montez le siège enfant de préférence sur un siège arrière.

Le fait d'installer un siège ISOFIX en place arrière latérale gauche condamne l'utilisation de la place centrale. La ceinture centrale n'est plus accessible ni utilisable. Pour installer un siège ISOFIX à cette place, dégagez la ceinture centrale avec la main avant d'engager les verrous.

# SÉCURITÉ ENFANTS : installation du siège enfant (3/4)

## Visuel d'installation

42448



Vérifiez l'état de l'airbag avant d'installer un passager ou un siège enfant.



### RISQUE DE MORT OU DE BLESSURES GRAVES :

avant d'installer un siège enfant sur la place passager avant, vérifiez que l'airbag est bien désactivé (reportez-vous au paragraphe « Sécurité enfants : désactivation, activation airbag passager avant » en chapitre 1).

### Siège enfant fixé à l'aide de la ceinture

**U** Place autorisant la fixation par ceinture d'un siège homologué « Universel » ;

**UD** Place autorisant la fixation par ceinture **uniquement** d'un **siège dos à la route** homologué « Universel ».



L'utilisation d'un système de sécurité enfant non approprié à ce véhicule ne protégera pas correctement le bébé ou l'enfant. Il risquerait d'être grièvement ou mortellement blessé.

### Siège enfant fixé à l'aide de la fixation ISOFIX



Place autorisant la fixation d'un siège enfant ISOFIX.



Les places ISOFIX sont équipées d'un ancrage autorisant la fixation d'un siège enfant face à la route ISOFIX universel. Les ancrages  sont situés dans le coffre pour les places arrière et sur le dossier de siège pour la place avant.

La taille d'un siège enfant ISOFIX est repérée par une lettre :

- A, B et B1 : pour les sièges face route du groupe 1 (de 9 à 18 kg) ;
- C et D : coques ou sièges dos route du groupe 0+ (inférieur à 13 kg) ou groupe 1 (de 9 à 18 kg) ;
- E : coques dos route du groupe 0 (inférieur à 10 kg) ou 0+ (inférieur à 13 kg) ;
- F et G : nacelles du groupe 0 (inférieur à 10 kg).

## SÉCURITÉ ENFANTS : installation du siège enfant (4/4)

Le tableau ci-dessous reprend les mêmes informations que le visuel de la page précédente afin de respecter la réglementation en vigueur.

Type de siège enfant	Poids de l'enfant	Taille du siège	Place avant passager (5) (1)	Places arrière latérales	Place arrière centrale
<b>Nacelle transversale</b> Groupe 0	< à 10 kg	F, G	X	U (2)	X
<b>Coque dos route</b> Groupe 0 ou 0+	< à 10 kg et < à 13 kg	E	U - IL	U - IL (3)	X
<b>siège dos route</b> Groupe 0+ et 1	< à 13 kg et 9 à 18 kg	C, D	U - IL	U - IL (3)	X
<b>Siège face route</b> Groupe 1	9 à 18 kg	A, B, B1	IUF - IL	U - IUF - IL (4)	X
<b>Rehausseur</b> Groupe 2 et 3	15 à 25 kg et 22 à 36 kg	-	X	U (4)	X

**X** = Place non autorisée à l'installation d'un siège enfant.

**U** = Place autorisant la fixation par ceinture d'un siège du commerce homologué « Universel » ; vérifiez qu'il se monte.

**IUF/IL** = Place autorisant, pour les véhicules qui en sont équipés, la fixation par attache ISOFIX d'un siège enfant homologué « Universel/semi-universel ou spécifique à un véhicule » ; vérifiez qu'il se monte.

- (1) placez le siège du véhicule dans la position la plus reculée et la plus haute, et inclinez légèrement le dossier (25° environ).
- (2) Une nacelle s'installe dans le sens transversal du véhicule et utilise au minimum deux places. Placer la tête de l'enfant du côté opposé à celui de la porte.
- (3) Avancez le siège avant du véhicule au maximum pour installer un siège enfant dos à la route puis reculez-le au maximum sans contact avec le siège enfant.
- (4) Siège enfant face à la route, placez le dossier du siège enfant en contact avec le dossier du véhicule. Dans tous les cas retirez l'appui-tête du siège arrière sur lequel est positionné le siège enfant. Cette action doit être faite avant de placer le siège enfant. Reportez-vous au paragraphe « Appuis-tête arrière » en chapitre 3.



**(5) RISQUE DE MORT OU DE BLESSURES GRAVES** : avant d'installer un siège enfant à la place passager avant, vérifiez que l'airbag est bien désactivé (reportez-vous au paragraphe « Sécurité enfants : désactivation, activation airbag passager avant » en chapitre 1).

# SÉCURITÉ ENFANTS : désactivation, activation airbag passager avant (1/3)



## Désactivation des airbags passager avant (pour les véhicules qui en sont équipés)

Pour pouvoir installer un siège enfant sur le siège passager avant, vous devez **impérativement** désactiver l'airbag passager.

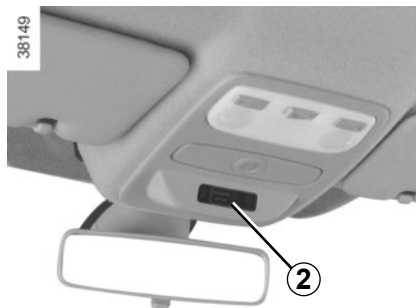

**Pour désactiver les airbags : véhicule à l'arrêt, contact non mis**, poussez et tournez le verrou **1** sur la position **OFF**.

Contact mis, vérifiez **impérativement**

que le témoin  **2** sur l'afficheur **2** est bien allumé et, suivant véhicule, que le message « airbag passager désactivé » s'affiche.

**Ce voyant reste allumé en permanence pour vous confirmer que vous pouvez installer un siège enfant.**



L'activation ou la désactivation de l'airbag passager doit se faire **véhicule à l'arrêt**.

En cas de manipulation véhicule roulant, les témoins  et  s'allument.

Pour retrouver l'état de l'airbag conforme à la position du verrou, coupez le contact puis remettez-le.

## SÉCURITÉ ENFANTS : désactivation, activation airbag passager avant (2/3)



(A)

35770



Les marquages sur la planche de bord et les étiquettes **A** sur chaque coté du pare-soleil passager **3** (à l'exemple de l'étiquette ci-dessus), vous rappellent ces instructions.



### DANGER

Du fait de l'incompatibilité entre le déploiement de l'airbag passager avant et le positionnement d'un siège enfant dos à la route, **NE JAMAIS** installer de système de retenue pour enfant faisant face vers l'arrière sur un siège protégé par un **AIRBAG frontal ACTIVÉ**. Cela peut provoquer la **MORT** de l'**ENFANT** ou le **BLESSER GRAVEMENT**.

## SÉCURITÉ ENFANTS : désactivation, activation airbag passager avant (3/3)



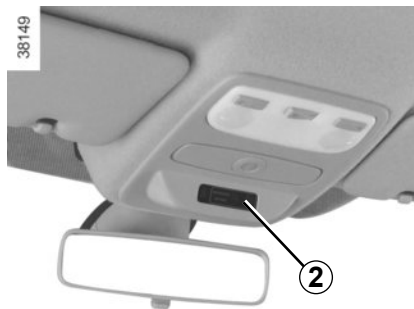

### Activation des airbags passager avant

Dès que vous enlevez le siège enfant du siège passager avant, réactivez les airbags afin d'assurer la protection du passager avant en cas de choc.



**Pour réactiver les airbags : véhicule à l'arrêt, contact non mis**, poussez et tournez le verrou **1** sur la position **ON**.

Contact mis, vérifiez **impérativement**

que le témoin  **2** est éteint et que le témoin  s'allume sur l'afficheur **2** pendant environ 1 minute après chaque démarrage.

Les dispositifs complémentaires à la ceinture de sécurité passager avant sont activés.

### Anomalies de fonctionnement



En cas d'anomalie du système activation/désactivation d'airbags passager avant, l'installation d'un siège enfant dos à la route sur le siège avant est interdite.

L'installation de tout autre passager n'est pas recommandée.

Consultez au plus tôt un Représentant de la marque.



L'activation ou la désactivation de l'airbag passager doit se faire **véhicule à l'arrêt**.

En cas de manipulation véhicule roulant, les témoins  et  s'allument.

Pour retrouver l'état de l'airbag conforme à la position du verrou, coupez le contact puis remettez-le.

## POSTE DE CONDUITE DIRECTION À GAUCHE (1/2)

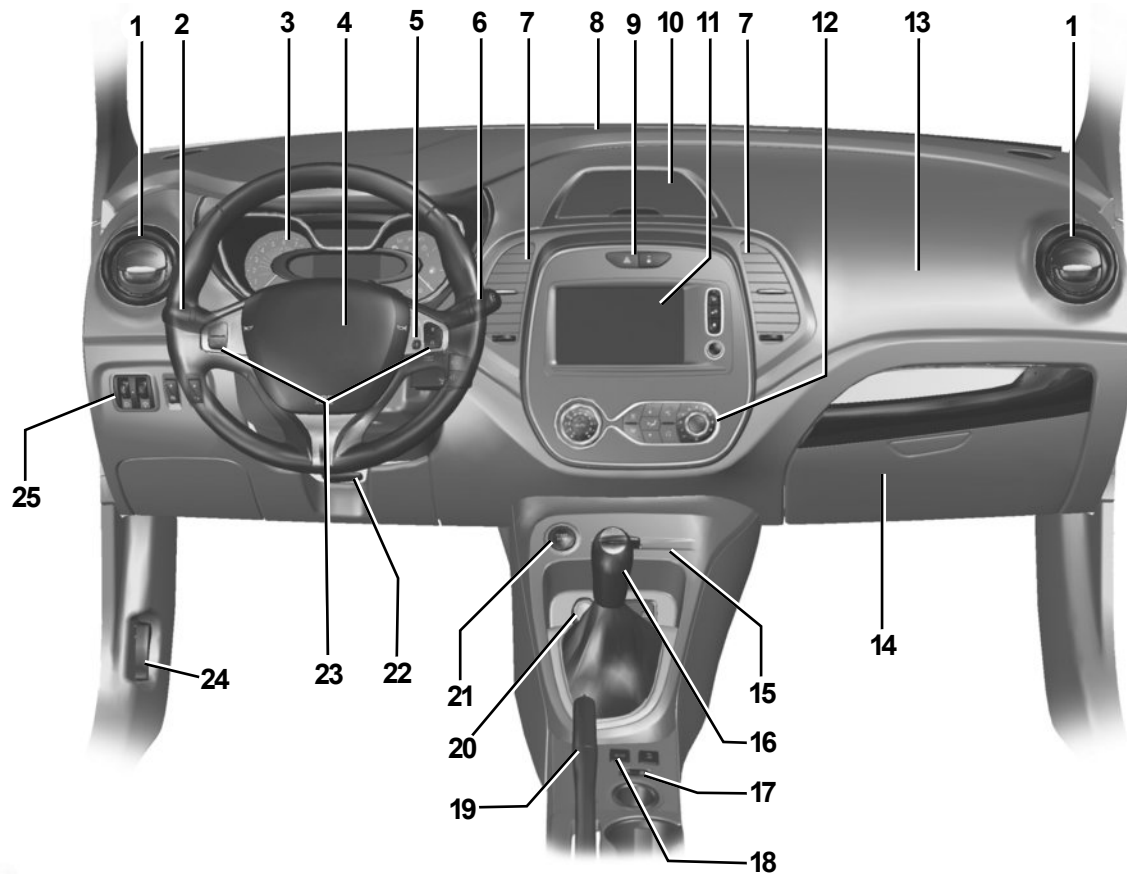

## POSTE DE CONDUITE DIRECTION À GAUCHE (2/2)

La présence des équipements décrits ci-après DÉPEND DE LA VERSION DU VÉHICULE ET DU PAYS.

- 1** Aérateur latéral.
- 2** Manette de :
  - feux indicateur de direction ;
  - éclairage extérieur ;
  - feux de brouillard avant ;
  - feux de brouillard arrière.
- 3** Tableau de bord.
- 4** Emplacement Airbag conducteur, avertisseur sonore.
- 5** Bouton de commande vocale du système multimédia.
- 6** Manette de :
  - essuie-vitre/lave-vitre du pare-brise et de la vitre arrière ;
  - défilement des informations de l'ordinateur de bord.
- 7** Aérateurs centraux.
- 8** Frise de désembuage du pare-brise.
- 9** Contacteur de :
  - feux de détresse,
  - condamnation électrique des portes.
- 10** Rangement.
- 11** Ecran tactile multimédia.
- 12** Commandes de chauffage ou de climatisation.
- 13** Emplacement Airbag passager.
- 14** Tiroir de rangement.
- 15** Lecteur de carte RENAULT.
- 16** Levier de vitesses.
- 17** Contacteur général de :
  - limiteur de vitesse ;
  - régulateur de vitesse.
- 18** Commande d'activation/désactivation du mode ECO.
- 19** Frein à main.
- 20** Allume-cigares/prise accessoires.
- 21** Bouton de démarrage/arrêt du moteur.
- 22** Commande de réglage en hauteur et en profondeur du volant.
- 23** Commandes du régulateur/limiteur de vitesse.
- 24** Commande de déverrouillage du capot moteur.
- 25** Commandes de :
  - réglage électrique de la hauteur des feux avant,
  - rhéostat d'éclairage des appareils de contrôle,
  - activation/désactivation du système d'aide au parking,
  - activation/désactivation de la fonction Stop and Start.

# POSTE DE CONDUITE DIRECTION À DROITE (1/2)

42461

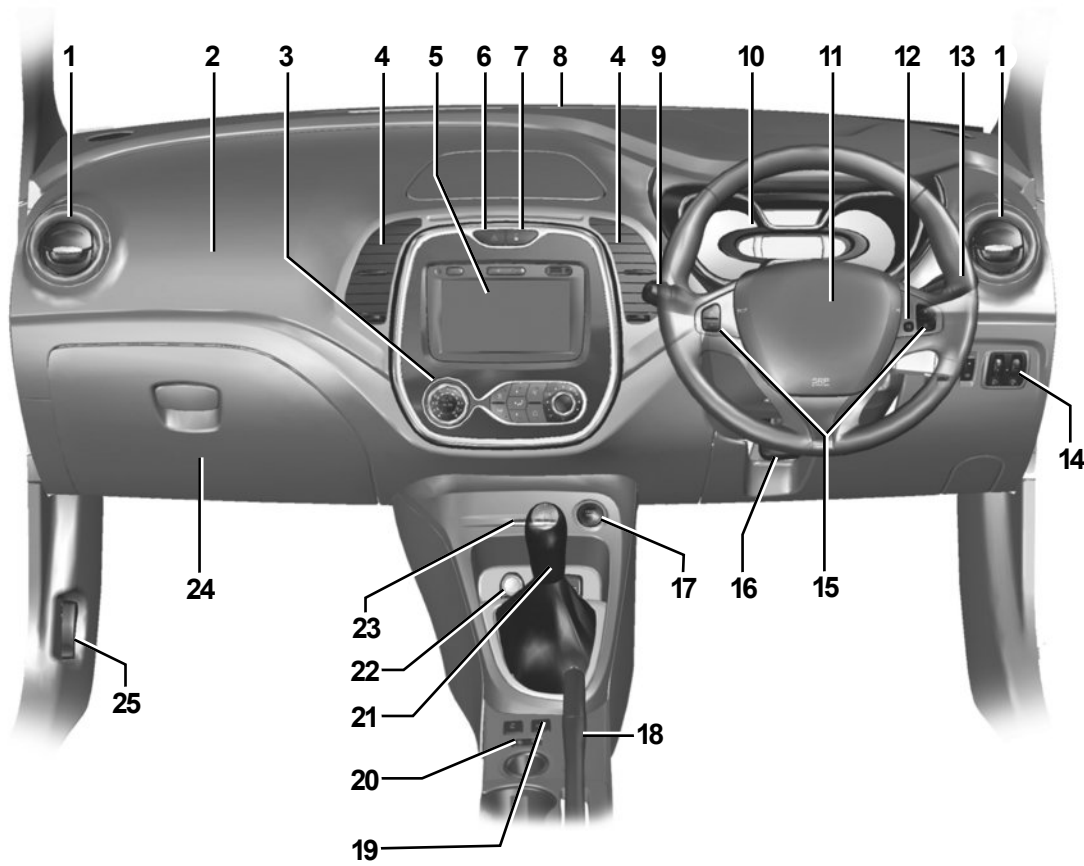

## POSTE DE CONDUITE DIRECTION À DROITE (2/2)

La présence des équipements décrits ci-après DÉPEND DE LA VERSION DU VÉHICULE ET DU PAYS.

- 1 Aérateur latéral.
- 2 Emplacement Airbag passager.
- 3 Commandes de chauffage ou de climatisation.
- 4 Aérateurs centraux.
- 5 Ecran tactile multimédia.
- 6 Contacteur de feux de détresse.
- 7 Contacteur de condamnation électrique des portes.
- 8 Frise de désenbuage du pare-brise.
- 9 Manette de :
  - feux indicateurs de direction ;
  - éclairage extérieur ;
  - feux de brouillard avant ;
  - feux de brouillard arrière.
- 10 Tableau de bord.
- 11 Emplacement Airbag conducteur, avertisseur sonore.
- 12 Bouton de commande vocale du système multimédia.
- 13 Manette de :
  - essuie-vitre/lave-vitre du pare-brise et de la vitre arrière ;
  - défilement des informations de l'ordinateur de bord.
- 14 Commandes de :
  - réglage électrique de la hauteur des feux avant,
  - rhéostat d'éclairage des appareils de contrôle,
  - activation/désactivation du système d'aide au parking,
  - activation/désactivation de la fonction Stop and Start.
- 15 Commandes du régulateur/limiteur de vitesse.
- 16 Commande de réglage en hauteur et en profondeur du volant.
- 17 Bouton de démarrage/arrêt du moteur.
- 18 Frein à main.
- 19 Commande d'activation/désactivation du mode ECO.
- 20 Contacteur général de :
  - limiteur de vitesse ;
  - régulateur de vitesse.
- 21 Levier de vitesses.
- 22 Allume-cigares/prise accessoires.
- 23 Lecteur de carte RENAULT.
- 24 Boîte à gants.
- 25 Commande de déverrouillage du capot moteur.

# TÉMOINS LUMINEUX (1/5)

L'affichage des informations décrites ci-après DÉPEND DE L'ÉQUIPEMENT DU VÉHICULE ET DU PAYS.



**Tableau de bord A** : il s'éclaire à la mise sous contact.

Feux allumés, vous pouvez en régler l'intensité lumineuse en tournant la molette **1**.

Le témoin  nécessite un arrêt au plus tôt chez un Représentant de la marque **en conduisant avec ménagement**. Le non respect de cette préconisation risque d'entraîner un endommagement du véhicule.

L'allumage de certains témoins est accompagné d'un message.

-  **Témoin des feux de position**
-  **Témoin des feux de route**
-  **Témoin des feux de croisement**
-  **Témoin de feux de brouillard avant**
-  **Témoin de feu de brouillard arrière**
-  **Témoin des feux indicateurs de direction gauche**
-  **Témoin des feux indicateurs de direction droit**



Le témoin **STOP** vous impose, pour votre sécurité, un arrêt impératif et immédiat compatible avec les conditions de circulation. Arrêtez le moteur et ne le redémarrez pas. Faites appel à un Représentant de la marque.



## Témoin d'Airbag

Il s'allume à la mise sous contact puis s'éteint après quelques secondes.

S'il ne s'allume pas à la mise sous contact ou s'il s'allume moteur tournant, il signale une défaillance du système.

Consultez au plus tôt un Représentant de la marque.



## Témoin d'alerte mini carburant

Il s'allume à la mise sous contact puis s'éteint après quelques secondes.

S'il s'allume en roulage faites le plein dès que possible. Il vous reste alors environ 50 km d'autonomie.



L'absence de retour visuel ou sonore indique une défaillance du tableau de bord. Cela impose un arrêt immédiat et compatible avec les conditions de circulation. Assurez-vous de la bonne immobilisation du véhicule et faites appel à un Représentant de la marque.

## TÉMOINS LUMINEUX (2/5)

L'affichage des informations décrites ci-après DÉPEND DE L'ÉQUIPEMENT DU VÉHICULE ET DU PAYS.



### **Témoin d'arrêt impératif**

Il s'allume à la mise sous contact puis s'éteint dès que le moteur tourne. Il s'allume conjointement à d'autres témoins et/ou messages, et est accompagné d'un signal sonore.

Il vous impose, pour votre sécurité, un arrêt impératif et immédiat compatible avec les conditions de circulation. Arrêtez le moteur et ne le redémarrez pas.

Faites appel à un Représentant de la marque.

### **Témoin de serrage du frein à main et témoin détecteur d'incident sur circuit de freinage**

Il s'allume à la mise sous contact puis s'éteint dès que le frein à main est desserré.

S'il s'allume au freinage, accompagné du témoin **STOP** et d'un signal sonore, c'est l'indice d'une baisse de niveau dans les circuits ou d'un incident sur le système de freinage.

Arrêtez-vous et faites appel à un Représentant de la marque.

### **Témoin de charge de batterie**

Il s'allume à la mise sous contact puis s'éteint après quelques secondes.

S'il s'allume sur route accompagné du témoin **STOP** et d'un signal sonore, cela indique une surcharge ou une décharge du circuit électrique.

Arrêtez-vous et faites appel à un Représentant de la marque.

### **Témoin de pression d'huile**

Il s'allume à la mise sous contact puis s'éteint après quelques secondes.

S'il s'allume sur route, accompagné du témoin **STOP** et d'un signal sonore, arrêtez-vous impérativement et coupez le contact.

Vérifiez le niveau d'huile. Si le niveau est normal, cela provient d'une autre cause. Faites appel à un Représentant de la marque.

### **Témoin d'alerte**

Il s'allume à la mise sous contact puis s'éteint dès que le moteur tourne. Il peut s'allumer conjointement à d'autres témoins et/ou messages au tableau de bord.

Il nécessite un arrêt au plus tôt chez un Représentant de la marque **en conduisant avec ménagement**. Le non respect de cette préconisation risque d'entraîner un endommagement du véhicule.

## TÉMOINS LUMINEUX (3/5)

L'affichage des informations décrites ci-après DÉPEND DE L'ÉQUIPEMENT DU VÉHICULE ET DU PAYS.



### **Témoin de contrôle dynamique de conduite (ESC) et système antipatinage**

Il s'allume à la mise sous contact puis s'éteint après quelques secondes.

Il existe plusieurs cas d'allumage du témoin : reportez-vous au paragraphe « Dispositifs de correction et d'assistance à la conduite » en chapitre 2.

### **Témoin de contrôle du système antipollution**

Pour les véhicules qui en sont équipés, il s'allume au démarrage moteur et, suivant véhicule, à la coupure du contact alors que le véhicule est en phase de veille moteur (Reportez-vous au paragraphe « Fonction Stop and Start » en chapitre 2) puis il s'éteint.

- S'il s'allume de façon continue, consultez au plus tôt un Représentant de la marque ;
- s'il clignote, réduisez le régime moteur jusqu'à disparition du clignotement. Consultez au plus tôt un Représentant de la marque.

Reportez-vous au paragraphe « Conseils : antipollution, économies de carburant, conduite » en chapitre 2.

### **Témoin antiblocage des roues**

Il s'allume à la mise sous contact puis s'éteint après quelques secondes.

S'il s'allume en roulant, il signale une défaillance du système d'antiblocage des roues.

Le système de freinage est alors assuré comme sur un véhicule non équipé du système ABS. Consultez rapidement un Représentant de la marque.

### **Témoin d'alerte de température du liquide de refroidissement**

Il s'allume en bleu à la mise sous contact.

S'il devient rouge, arrêtez-vous et laissez tourner le moteur au ralenti une ou deux minutes.

La température doit s'abaisser et le témoin repasser au bleu. Sinon arrêtez le moteur. Laissez-le refroidir avant de vérifier le liquide de refroidissement.

Faites appel à un Représentant de la marque.

## TÉMOINS LUMINEUX (4/5)

L'affichage des informations décrites ci-après DÉPEND DE L'ÉQUIPEMENT DU VÉHICULE ET DU PAYS.



### **Témoin de préchauffage (version diesel)**

Contact mis, il doit s'allumer. Il indique que les bougies de préchauffage sont en fonctionnement.

Il s'éteint quand le préchauffage est obtenu. Le moteur peut démarrer.

### **Témoin de stationnement assisté**

Reportez-vous au paragraphe « Stationnement assisté » en chapitre 2.

### **Témoins du limiteur de vitesse et du régulateur de vitesse**

Reportez-vous aux paragraphes « Régulateur de vitesse » et « Limiteur de vitesse » en chapitre 2.

### **Témoin de mise en veille du moteur**

Reportez-vous au paragraphe « Fonction Stop and Start » en chapitre 2.

### **Témoin de non-disponibilité de mise en veille du moteur**

Reportez-vous au paragraphe « Fonction Stop and Start » en chapitre 2.

### **Avertisseur de perte de pression des pneumatiques**

Reportez-vous au paragraphe « Avertisseur de perte de pression des pneumatiques » en chapitre 2.

### **Indicateur de changement de vitesse**

Ils s'allument pour vous conseiller de passer un rapport supérieur (flèche vers le haut) ou inférieur (flèche vers le bas).

### **Témoin de mode ECO**

Il s'allume quand le mode ECO est enclenché.

Reportez-vous au paragraphe « Eco conduite » en chapitre 2.

### **Témoin de porte(s) ouverte(s)**

## TÉMOINS LUMINEUX (5/5)

L'affichage des informations décrites ci-après DÉPEND DE L'ÉQUIPEMENT DU VÉHICULE ET DU PAYS.

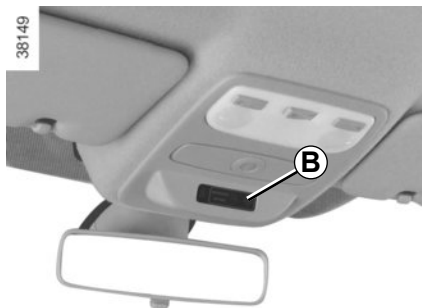

### Sur l'afficheur B



#### Airbag passager ON

Reportez-vous au paragraphe « Sécurité enfants : désactivation/activation airbag passager avant » en chapitre 1.



#### Airbag passager OFF

Reportez-vous au paragraphe « Sécurité enfants : désactivation/activation airbag passager avant » en chapitre 1.



#### Témoin d'alerte de non-port des ceintures avant

Il s'allume sur l'afficheur central au démarrage moteur puis, si la ceinture conducteur ou passager avant (lorsque le siège est occupé) n'est pas bouclée et que le véhicule atteint environ 20 km/h, il clignote et un signal sonore retentit pendant environ 2 minutes.

**Nota** : un objet posé sur l'assise passager peut dans certains cas déclencher le témoin d'alerte.

#### Alerte de non-port de ceinture arrière (suivant véhicule)

Le témoin  s'allume sur l'afficheur central accompagné d'un message au tableau de bord indiquant le nombre de ceintures bouclées pendant environ 30 secondes à chaque :

- démarrage du véhicule ;
- ouverture d'une porte ;
- bouclage ou débouclage d'une ceinture arrière.

Assurez-vous que les passagers arrière sont bien attachés et que le nombre de ceintures bouclées indiqué correspond au nombre de places occupées sur la banquette arrière.

## AFFICHEURS ET INDICATEURS (1/2)

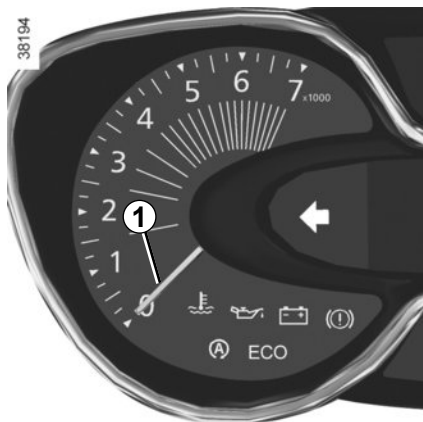

**Compte-tours 1**  
(graduations x 1 000)



**Indicateur de style de conduite 3**

Reportez-vous au paragraphe « ECO conduite » en chapitre 2.



**Alerte niveau huile moteur minimum**

Au démarrage moteur, l'afficheur 2 alerte lorsque le niveau d'huile minimum est atteint. Reportez-vous au paragraphe « Niveau huile moteur » en chapitre 4.

**Indicateur de niveau de carburant 4**

## AFFICHEURS ET INDICATEURS (2/2)

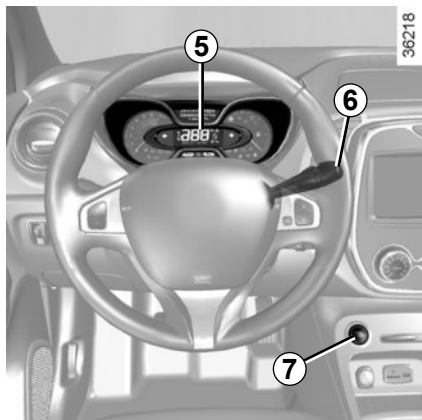

**Indicateur de vitesse 5**  
(km ou miles par heure)

### Alarme sonore de survitesse

Suivant véhicule, une alarme sonore retentit pendant environ 10 secondes toutes les 30 secondes, tant que le véhicule dépasse 120 km/h.

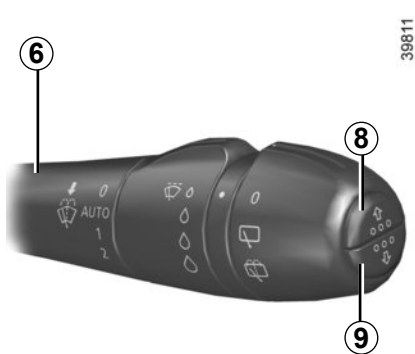

**Tableau de bord en miles**  
(possibilité de passer en km/h)

- Contact coupé, appuyez sur l'un des boutons **8** ou **9** en bout de la manette **6** et sur le bouton de démarrage **7**;
- l'indicateur de l'unité de mesure de vitesse clignote pendant environ dix secondes, puis la nouvelle unité s'affiche : lâchez le bouton **8** ou **9** dès que l'unité ne clignote plus.

Pour revenir au mode précédent, effectuez la même opération.

**Nota :** après une coupure de batterie, l'ordinateur de bord reviendra automatiquement à l'unité d'origine.

## ORDINATEUR DE BORD : généralités (1/2)

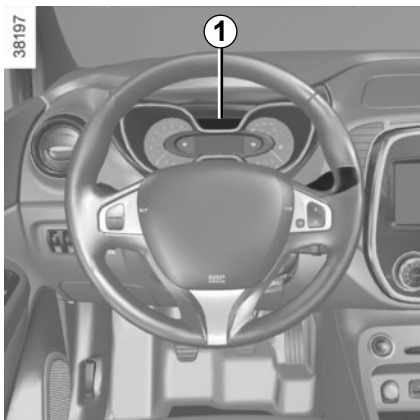

### Ordinateur de bord 1

Suivant véhicule, il regroupe les fonctions suivantes :

- distance parcourue ;
- paramètres de voyage ;
- messages d'information ;
- messages d'anomalie de fonctionnement (associés au témoin  ) ;
- les messages d'alerte (associés au témoin **STOP**) ;
- menu de personnalisation des réglages du véhicule.

Toutes ces fonctions sont décrites en pages suivantes.



### Touches de sélection de l'affichage 2 et 3

Faites défiler vers le haut (touche **2**) ou vers le bas (touche **3**) les informations suivantes par appuis successifs et brefs (l'affichage dépend de l'équipement du véhicule et du pays).

- a) totalisateur général et partiel de distance parcourue ;
- b) carburant utilisé ;
- c) consommation moyenne ;
- d) consommation instantanée ;
- e) autonomie prévisible ;

- f) distance parcourue ;
- g) vitesse moyenne ;
- h) autonomie de révision :
  - compteur de révision ;
  - compteur de vidange ;
- i) réinitialisation de la pression des pneumatiques ;
- j) vitesse de consigne du limiteur/régulateur de vitesse ;
- k) heure et température ;
- l) journal de bord, défilement des messages d'information et d'anomalie de fonctionnement.

## ORDINATEUR DE BORD : généralités (2/2)

35570



### Mise à zéro du totalisateur partiel

L'affichage sélectionné sur « totalisateur général et partiel de distance parcourue », appuyez sur une des touches **2** ou **3** jusqu'à la mise à zéro du totalisateur.

### Mise à zéro des paramètres de voyage (Top Départ)

L'affichage sélectionné sur l'un des paramètres de voyage, exercez un appui long sur la touche **2** ou **3** jusqu'à la mise à zéro de l'affichage.

### Interprétation de certaines valeurs affichées après un Top Départ

Les valeurs de consommation moyenne, autonomie, vitesse moyenne sont de plus en plus stables et significatives à mesure que la distance parcourue depuis le dernier Top Départ est importante.

Sur les premiers kilomètres parcourus après un Top Départ, vous pouvez constater que l'autonomie augmente en roulant. Ceci est dû au fait qu'elle tient compte de la consommation moyenne réalisée depuis le dernier Top Départ. Or, la consommation moyenne peut diminuer quand :



- le véhicule sort d'une phase d'accélération ;
- le moteur atteint sa température de fonctionnement (Top Départ : moteur froid) ;
- vous passez d'une circulation urbaine à une circulation routière.

### Mise à zéro automatique des paramètres de voyage

La mise à zéro est automatique lors du dépassement de la capacité d'un des paramètres.



## ORDINATEUR DE BORD : paramètres de voyage (1/5)

L'affichage des informations décrites ci-après DÉPEND DE L'ÉQUIPEMENT DU VÉHICULE ET DU PAYS.

Exemples de sélection	Interprétation de l'affichage sélectionné
<p>101778 km 112.4 km</p>	<p>⇒ a) <b>Totalisateur général et partiel.</b></p>
<p>Carburant 8L</p> 	<p>⇒ b) <b>Paramètres de voyage.</b> <b>Carburant utilisé.</b> Carburant consommé depuis le dernier Top Départ.</p>
<p>Moyenne 5.8 L/100</p> 	<p>⇒ c) <b>Consommation moyenne</b> depuis le dernier Top Départ. La valeur est affichée après avoir parcouru au moins 400 mètres depuis le dernier Top Départ.</p>
<p>Instantanée 7.4 L/100</p> 	<p>⇒ d) <b>Consommation instantanée.</b> Valeur affichée après avoir atteint une vitesse de 30 km/h.</p>

## ORDINATEUR DE BORD : paramètres de voyage (2/5)

L'affichage des informations décrites ci-après DÉPEND DE L'ÉQUIPEMENT DU VÉHICULE ET DU PAYS.

Exemples de sélection	Interprétation de l'affichage sélectionné
<p>Autonomie 541 km</p> 	<p>⇒ <b>e) Autonomie prévisible avec le carburant restant.</b> Valeur affichée après avoir parcouru 400 mètres.</p>
<p>Distance 522 km</p> 	<p>⇒ <b>f) Distance parcourue</b> depuis le dernier Top Départ.</p>
<p>Moyenne 123.4 km/H</p> 	<p>⇒ <b>g) Vitesse moyenne</b> depuis le dernier Top Départ. Valeur affichée après avoir parcouru 400 mètres.</p>



## ORDINATEUR DE BORD : paramètres de voyage (3/5)

L'affichage des informations décrites ci-après DÉPEND DE L'ÉQUIPEMENT DU VÉHICULE ET DU PAYS.



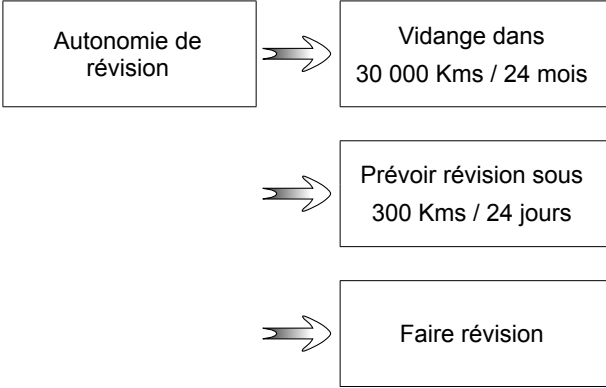

Exemples de sélection	Interprétation de l'affichage sélectionné									
Ordinateur de bord avec le message autonomie de révision										
<table border="0"><tr><td data-bbox="87 300 344 406">Autonomie de révision</td><td data-bbox="349 322 420 378">➔</td><td data-bbox="427 300 697 406">Révision dans 30 000 Kms / 12 mois</td></tr><tr><td></td><td data-bbox="349 473 420 529">➔</td><td data-bbox="427 440 697 546">Prévoir révision sous 300 Kms / 24 jours</td></tr><tr><td></td><td data-bbox="349 613 420 669">➔</td><td data-bbox="427 580 697 686">Faire révision</td></tr></table>	Autonomie de révision	➔	Révision dans 30 000 Kms / 12 mois		➔	Prévoir révision sous 300 Kms / 24 jours		➔	Faire révision	<p><b>h) Autonomie de révision ou de vidange.</b></p> <p><b>Autonomie de révision</b> <b>Contact mis, moteur non-démarré</b> et l'affichage sélectionné sur « Autonomie de révision », appuyez sur l'une des touches <b>2</b> ou <b>3</b> pendant environ 5 secondes pour afficher l'autonomie de révision (distance ou temps jusqu'à la prochaine révision). Lorsque l'autonomie arrive proche du terme, plusieurs cas se présentent :</p> <ul style="list-style-type: none"><li>– autonomie inférieure à <b>1 500 km</b> ou <b>un mois</b> : le message « Prévoir révision sous » s'affiche accompagné du terme le plus proche (distance ou temps) ;</li><li>– autonomie égale à <b>0 km</b> ou <b>date de révision atteinte</b> : le message « Faire révision » s'affiche accompagné du témoin .</li></ul> <p>Le véhicule nécessite alors une révision le plus rapidement possible.</p>
Autonomie de révision	➔	Révision dans 30 000 Kms / 12 mois								
	➔	Prévoir révision sous 300 Kms / 24 jours								
	➔	Faire révision								
<p><b>Réinitialisation</b> : pour réinitialiser l'autonomie de révision, appuyez environ 10 secondes sans interruption sur l'une des touches <b>2</b> ou <b>3</b> jusqu'à l'affichage fixe de l'autonomie de révision.</p> <p><b>Nota</b> : si une révision est faite sans vidange moteur, alors il faut réinitialiser uniquement l'autonomie de révision. Dans le cas d'une vidange moteur, il faut réinitialiser à la fois l'autonomie de révision et de vidange.</p>										

## ORDINATEUR DE BORD : paramètres de voyage (4/5)

L'affichage des informations décrites ci-après DÉPEND DE L'ÉQUIPEMENT DU VÉHICULE ET DU PAYS.

Exemples de sélection	Interprétation de l'affichage sélectionné
Ordinateur de bord avec le message autonomie de révision (suite)	
 <p>Autonomie de révision → Vidange dans 30 000 Kms / 24 mois</p> <p>→ Prévoir révision sous 300 Kms / 24 jours</p> <p>→ Faire révision</p>	<p><b>h) Autonomie de révision ou de vidange.</b></p> <p><b>Autonomie de vidange</b> <b>Contact mis, moteur non-démarré</b> et l'affichage sélectionné sur « Autonomie de révision », appuyez sur l'une des touches <b>2</b> ou <b>3</b> pendant environ 5 secondes pour afficher l'autonomie de révision puis, appuyez brièvement sur l'une des touches <b>2</b> ou <b>3</b> pour visualiser l'autonomie de vidange (distance ou temps jusqu'à la prochaine révision). Lorsque l'autonomie arrive proche du terme, plusieurs cas se présentent :</p> <ul style="list-style-type: none"><li>– autonomie inférieure à <b>1 500 km</b> ou <b>un mois</b> : le message « Prévoir révision sous » s'affiche accompagné du terme le plus proche (distance ou temps) ;</li><li>– autonomie égale à <b>0 km</b> ou <b>date de vidange atteinte</b> : le message « Faire révision » s'affiche accompagné du témoin .</li></ul> <p>Le véhicule nécessite alors une vidange le plus rapidement possible.</p>
<p>Suivant véhicule, l'autonomie de vidange s'adapte au style de conduite (roulage fréquent à des vitesses faibles, porte-à-porte, roulage prolongé au ralenti, traction d'une remorque...). La distance restant à parcourir jusqu'à la prochaine vidange peut donc dans certains cas diminuer plus vite que la distance réellement parcourue.</p> <p><b>Réinitialisation</b> : pour réinitialiser l'autonomie de révision, appuyez environ 10 secondes sans interruption sur l'une des touches <b>2</b> ou <b>3</b> jusqu'à l'affichage fixe de l'autonomie de vidange.</p> <p><b>Nota</b> : si une révision est faite sans vidange moteur, alors il faut réinitialiser uniquement l'autonomie de révision. Dans le cas d'une vidange moteur, il faut réinitialiser à la fois l'autonomie de révision et de vidange.</p>	

## ORDINATEUR DE BORD : paramètres de voyage (5/5)

Exemples de sélection	Interprétation de l'affichage sélectionné
<div data-bbox="95 288 359 416">Pression pneus : SET TPW</div> <div data-bbox="424 288 706 416">Pression pneus : SET (appui long)</div>	<p> <b>i) Réinitialisation de la pression des pneumatiques.</b> Reportez-vous au paragraphe « Avertisseur de perte de pression des pneumatiques » en chapitre 2.</p>
<div data-bbox="95 451 359 607">Limiteur</div> <div data-bbox="424 451 706 607">Régulateur</div>	<p> <b>j) Vitesse de consigne du régulateur-limiteur de vitesse.</b> Reportez-vous au paragraphe « Limiteur de vitesse » et « Régulateur de vitesse » en chapitre 2.</p>
<div data-bbox="276 642 503 775">13°      16:30</div>	<p> <b>k) Heure et température.</b> Reportez-vous au paragraphe « Heure et température extérieure ».</p>
<div data-bbox="276 796 503 937">Pas de message mémorisé</div>	<p> <b>l) Journal de bord.</b> Affichage successif : – des messages d'informations (airbag passager OFF...); – des messages d'anomalies de fonctionnement (injection à contrôler...).</p>

## ORDINATEUR DE BORD : messages d'information

Ils peuvent aider à la mise en route du véhicule ou vous informer d'un choix ou d'un état de conduite.  
Des exemples de messages d'information sont donnés ci-après.

Exemples de messages	Interprétation de l'affichage sélectionné
« frein de parking serré »	Indique que le frein de parking est serré.
« retirer la carte »	Demande de retirer la carte RENAULT du lecteur lorsque vous quittez le véhicule.
« antipatinage désactivé »	Indique que vous avez désactivé la fonction antipatinage.
« tourner volant + start »	Tournez légèrement le volant pendant l'appui sur le bouton de démarrage du véhicule pour déverrouiller la colonne de direction.
« direction non verrouillée »	Indique que la colonne de direction n'a pas été bloquée.

## ORDINATEUR DE BORD : messages d'anomalies de fonctionnement

Ils apparaissent avec le témoin  et nécessitent un arrêt au plus tôt chez un Représentant de la marque en conduisant avec ménagement. Le non-respect de cette préconisation risque d'entraîner un endommagement du véhicule.

Ils disparaissent par un appui sur la touche de sélection de l'affichage ou au bout de quelques secondes et sont mémorisés dans le journal de bord. Le témoin  reste allumé. Des exemples de messages d'anomalies de fonctionnement sont donnés ci-après.

Exemples de messages	Interprétation de l'affichage sélectionné
« filtre à gazole à purger »	Indique une présence d'eau dans le filtre à gazole, consultez au plus tôt un Représentant de la marque.
« véhicule à contrôler »	Indique une défaillance d'un des capteurs des pédales, du système de gestion de la batterie ou d'un capteur du niveau d'huile.
« airbag à contrôler »	Indique une défaillance des systèmes de retenue complémentaire aux ceintures. En cas d'accident, ils risquent de ne pas se déclencher.
« antipollution à contrôler »	Indique une défaillance dans le système de dépollution du véhicule.

## ORDINATEUR DE BORD : messages d'alerte

Ils apparaissent avec le témoin **STOP** et vous imposent pour votre sécurité, un arrêt impératif et immédiat compatible avec les conditions de circulation. Arrêtez votre moteur et ne le redémarrez pas. Faites appel à un Représentant de la marque.

Des exemples de messages d'alerte sont donnés ci-après. **Nota** : les messages apparaissent sur l'afficheur soit isolément, soit en alternance (lorsqu'il y a plusieurs messages à afficher), ils peuvent être accompagnés d'un voyant et/ou d'un bip sonore.

Exemples de messages	Interprétation de l'affichage sélectionné
« <b>risque casse moteur</b> »	Indique une défaillance de l'injection, une surchauffe du moteur du véhicule ou un problème grave au niveau du moteur.
« <b>panne du système de freinage</b> »	Indique un problème du système de freinage.
« <b>panne recharge batterie</b> »	Indique un problème dans le circuit de charge de la batterie du véhicule (alternateur...).
« <b>crevaison</b> »	Indique qu'au moins une des roues est crevée ou fortement sous-gonflée.

# VOLANT DE DIRECTION/DIRECTION ASSISTÉE

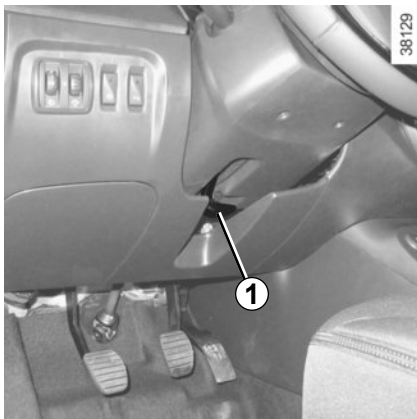

## Réglage en hauteur et en profondeur du volant

Tirez le levier **1** et positionnez le volant dans la position désirée ; poussez le levier au-delà du point dur pour bloquer le volant.

Assurez-vous du bon verrouillage du volant.



Pour des raisons de sécurité, effectuez ce réglage véhicule à l'arrêt.

## Direction assistée

Ne roulez jamais avec une batterie faiblement chargée.

## Direction à assistance variable

La direction à assistance variable est dotée d'un système à gestion électronique qui adapte le niveau d'assistance en fonction de la vitesse du véhicule.

La direction est plus douce en manœuvre de parking (pour plus de confort) alors que l'effort augmente progressivement avec l'accroissement de la vitesse (pour une meilleure sécurité à grande vitesse).

Moteur à l'arrêt ou en cas de panne du système, il est toujours possible de tourner le volant. L'effort à fournir sera plus important.



Ne coupez jamais le moteur dans une descente et, de manière générale, en roulant (suppression de l'assistance).

Ne maintenez pas la direction braquée à fond, en butée à l'arrêt.

# HEURE ET TEMPÉRATURE EXTÉRIURE (1/2)

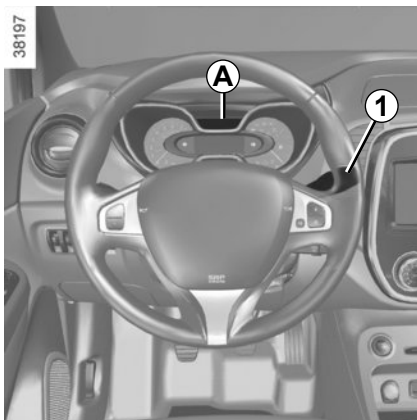

## Afficheur A

Pour accéder à l'affichage **2** dédié au réglage de l'heure, appuyez sur le bouton **3** ou **4** de la manette **1**.

Attendez quelques secondes, les heures et les minutes clignotent. Vous êtes en mode réglage, faites un appui long sur le bouton **3** ou **4** pour régler les heures.

Dès que les heures clignotent, faites des appuis courts ou un appui long sur le bouton **3** ou **4** pour les régler.

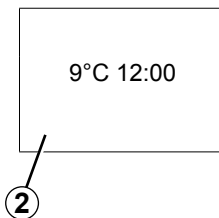

Attendez quelques secondes, les minutes clignotent : faites des appuis courts ou un appui long sur le bouton **3** ou **4** pour les régler.

Réglage terminé, les heures et les minutes restent affichées fixe pendant 2 secondes : votre réglage est pris en compte.

Vous pouvez changer d'afficheur.

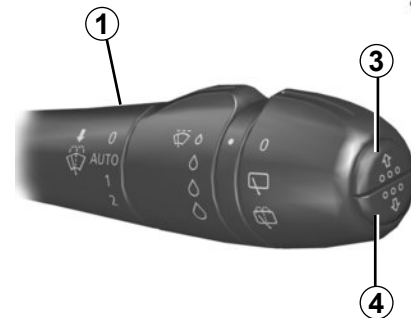

En cas de rupture de l'alimentation électrique (batterie débranchée, fil d'alimentation coupé...), il convient de remettre la montre à l'heure.

Nous vous conseillons de ne pas effectuer de corrections en roulant.

## HEURE ET TEMPÉRATURE EXTÉRIEURE (2/2)



### Afficheur B

Véhicules équipés d'écran tactile multimédia, systèmes d'aide à la navigation, téléphones...

Reportez-vous à la notice spécifique de la fonction pour connaître les particularités des véhicules liées à la présence de ces équipements.

### Indicateur de température extérieure

#### Particularité :

Lorsque la température extérieure est comprise, entre  $-3\text{ °C}$  et  $+3\text{ °C}$ , les caractères  $\text{°C}$  clignotent (signalisation de risque de verglas).



#### Indicateur de température extérieure

La formation de verglas étant liée à l'exposition climatique, l'hygrométrie locale et la température, l'indication de température extérieure ne peut suffire à elle seule pour détecter le verglas.

En cas de rupture de l'alimentation électrique (batterie débranchée, fil d'alimentation coupé...), il convient de remettre la montre à l'heure.

Nous vous conseillons de ne pas effectuer de corrections en roulant.

# RÉTROVISEURS

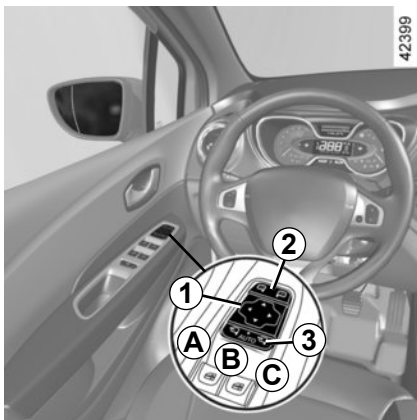

## Rétroviseurs extérieurs

### Réglage

Sélectionnez le rétroviseur à l'aide du contacteur **2**, puis avec le bouton **1**, réglez-le jusqu'à la position souhaitée.

### Rétroviseurs dégivrants

**Moteur tournant**, le dégivrage du miroir est assuré conjointement avec le dégivrage-désembuage de la lunette arrière.



Les objets observés dans les miroirs des rétroviseurs sont en réalité plus proches qu'ils ne le paraissent. Pour votre sécurité, prenez-le en compte pour apprécier correctement la distance avant toute manœuvre.

## Rétroviseurs rabattables

Le déploiement des rétroviseurs au déverrouillage du véhicule est automatique (contacteur **3** en position **B**). Leur rabattement s'effectue au verrouillage du véhicule.

Dans tous les cas, vous pouvez forcer le rabattement (contacteur **3** en position **C**) ou le déploiement (contacteur **3** en position **A**) des rétroviseurs.

Le mode automatique est alors désactivé. Pour le réactiver, positionnez le contacteur **3** en **B**.



## Rétroviseur intérieur

Il est orientable.

### Rétroviseur avec levier **4**

En conduite de nuit, pour ne pas être ébloui par les projecteurs d'un véhicule suiveur, basculez le petit levier **4** situé derrière le rétroviseur.

### Rétroviseur sans levier **4**

Le rétroviseur fonce automatiquement lorsque vous êtes suivi par un véhicule éclairé.



Pour des raisons de sécurité, effectuez ces réglages véhicule à l'arrêt.

# ÉCLAIRAGES ET SIGNALISATIONS EXTÉRIEURS (1/3)

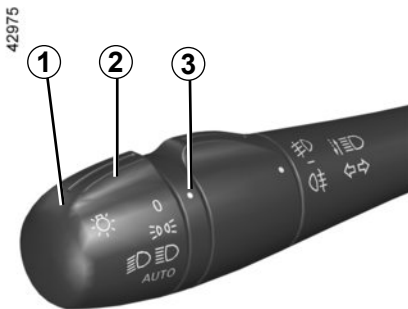

## Feux de position

Tournez la bague **2** jusqu'à l'apparition du symbole en face du repère **3**.

Un témoin s'allume au tableau de bord.

En cas de roulage à gauche avec un véhicule poste de conduite à gauche (ou vice versa), il est impératif de régler les feux, le temps du séjour (reportez-vous au paragraphe « Réglage des faisceaux » en chapitre 1).



## Fonction allumage des feux de jour

Les feux de jour s'allument automatiquement sans action sur la manette **1** au démarrage du moteur et s'éteignent à l'arrêt du moteur.



tés...).

Avant de prendre la route la nuit : vérifiez le bon fonctionnement de l'équipement électrique et réglez vos projecteurs (si vous n'êtes pas dans vos conditions de charge habituelles). De manière générale, veillez à ce que les feux ne soient pas occultés (saleté, boue, neige, objets transpor-



## Feux de croisement Fonctionnement manuel

Tournez la bague **2** jusqu'à l'apparition du symbole en face du repère **3**. Ce témoin s'allume au tableau de bord.

## Fonctionnement automatique (suivant véhicule)

Tournez la bague **2** jusqu'à l'apparition du symbole AUTO en face du repère **3** : moteur tournant, les feux de croisement s'allument ou s'éteignent automatiquement en fonction de la luminosité extérieure, sans action sur la manette **1**.

# ÉCLAIRAGES ET SIGNALISATIONS EXTÉRIEURS (2/3)

## Réglage de la hauteur des faisceaux

Suivant véhicule, le réglage des projecteurs est automatique suivant la charge du véhicule.

## Fonction « Éclairage extérieur d'accompagnement »

Cette fonction permet d'allumer momentanément les feux de croisement (pour éclairer l'ouverture d'un portail...).

**Moteur arrêté et feux éteints**, la bague **2** en position **0** ou **AUTO**, tirez la manette **1** vers vous : les feux de croisement s'allument pendant environ trente secondes. Pour prolonger cette durée, vous pouvez tirer la manette jusqu'à quatre fois (temps total limité à deux minutes). Le message « Éclairage pendant \_ \_ \_ » accompagné du temps d'allumage s'affiche au tableau de bord pour confirmer cette action. Vous pouvez ensuite verrouiller votre véhicule.

Pour arrêter l'éclairage avant l'arrêt automatique, tournez la bague **2** dans une position quelconque puis ramenez-la en position **AUTO**.

42975

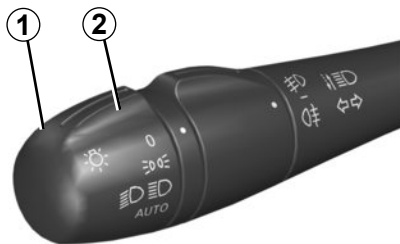

## Feux de route

Moteur tournant et feux de croisement allumés, poussez la manette **1**. Ce témoin s'allume sur le tableau de bord.

Pour revenir en position feux de croisement, tirez de nouveau la manette **1** vers vous.

## Alarme sonore d'oubli d'éclairage

Une alarme sonore se déclenche à l'ouverture de la porte conducteur pour vous signaler que les feux sont restés allumés.

## Extinction des feux

Il y a deux possibilités :

- manuellement, amenez la bague **2** en position **0** ;
- automatiquement, les feux s'éteignent après l'arrêt du moteur, à l'ouverture de la porte conducteur ou au verrouillage du véhicule. Dans ce cas, au démarrage moteur suivant, les feux se rallumeront dans la position de la bague **2** en fonction de la luminosité extérieure, sans action sur la manette **1**.

## Fonction accueil et au revoir (suivant véhicule)

Lorsque la fonction est activée, les feux de position s'allument automatiquement au déverrouillage du véhicule.

Ils s'éteignent automatiquement :

- une minute environ après leur allumage ;
- au démarrage du moteur en fonction de la position de la manette d'éclairage ;

ou

- au verrouillage du véhicule.

## ÉCLAIRAGES ET SIGNALISATIONS EXTÉRIEURS (3/3)

42975



### Feux de brouillard avant

Tournez la bague centrale **4** de la manette **1** jusqu'à l'apparition du symbole en face du repère **5** puis relâchez.

Le fonctionnement dépend de la position sélectionnée en éclairage extérieur et un témoin s'allume alors au tableau de bord.

### Feu de brouillard arrière

Tournez la bague centrale **4** de la manette jusqu'à l'apparition du symbole en face du repère **5**, puis relâchez.

Suivant véhicule, la manette revient en position initiale ou reste en position.

Le fonctionnement dépend de la position sélectionnée en éclairage extérieur et un témoin s'allume alors au tableau de bord.

N'oubliez pas d'interrompre le fonctionnement de ce feu quand il n'y a plus nécessité pour ne pas gêner les autres usagers.

### Feux de virages

Lorsque les feux de croisement sont allumés et sous certaines conditions (vitesse, angle volant, en marche avant, feux indicateurs de direction actionnés...) lors de la prise de virage, l'un des feux de brouillard avant s'allume pour éclairer le virage.

### Extinction des feux de brouillard

Il y a deux possibilités :

- manuellement, suivant véhicule, faites de nouveau pivoter la bague **4** pour amener le repère **5** face au symbole correspondant au feu de brouillard que vous voulez éteindre ou amenez la bague **4** en position -. Le témoin correspondant s'éteint au tableau de bord ;
- automatiquement, les feux s'éteignent après l'arrêt du moteur, au verrouillage du véhicule et pour les feux de brouillard arrière, à l'ouverture de la porte conducteur.

L'extinction de l'éclairage extérieur entraîne l'extinction des feux de brouillard avant et arrière.

Par temps de brouillard, de neige ou en cas de transport d'objet dépassant du toit, l'allumage automatique des feux n'est pas systématique.

L'allumage des feux de brouillard reste sous le contrôle du conducteur : les témoins au tableau de bord vous informent sur leur allumage (témoin allumé) ou leur extinction (témoin éteint).

# AVERTISSEURS SONORES ET LUMINEUX

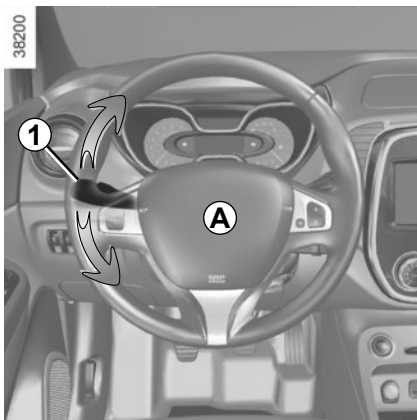

## Avertisseur sonore

Appuyez sur le coussin du volant **A**.

## Avertisseur lumineux

Pour obtenir un appel lumineux, tirez la manette **1** vers vous.

## Feux indicateurs de direction

Manœuvrez la manette **1** dans le plan du volant et dans le sens où vous allez tourner le volant.

### Mode impulsionnel

En conduite, les manœuvres du volant peuvent être insuffisantes pour ramener automatiquement la manette à son point de départ.

Dans ce cas, déplacez à mi chemin la manette **1** puis relâchez-la : elle revient à son point de départ et le feu indicateur clignote trois fois.



## Feux de détresse

Appuyez sur le contacteur **2**.

Ce dispositif actionne simultanément les quatre feux clignotants et les répétiteurs latéraux. Il n'est à utiliser qu'en cas de danger pour avertir les autres automobilistes que vous êtes contraint à vous arrêter dans un endroit anormal voire interdit ou dans des conditions de conduite ou de circulation particulières. Suivant véhicule, en cas de très forte décélération, les feux de détresse peuvent s'allumer automatiquement. Vous pouvez les éteindre en appuyant une fois sur le contacteur **2**.

## RÉGLAGE DES FAISCEAUX (1/2)

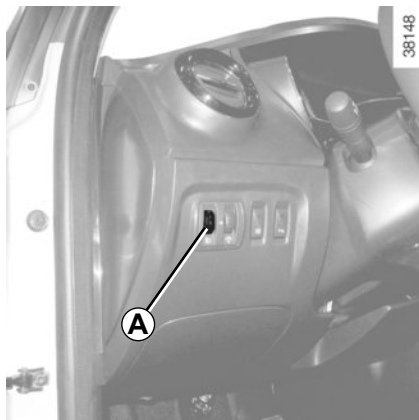

Pour les véhicules qui en sont équipés, la commande **A** permet de corriger la hauteur des faisceaux en fonction de la charge.

Tournez la commande **A** vers le bas pour baisser les projecteurs et vers le haut pour les lever.

En cas de réglages manuels		
Exemples de position de réglage de la commande A en fonction de la charge		
Projecteur halogène	Projecteur LED	
0	0	Conducteur seul ou avec un passager à l'avant
1	1	Tous les sièges occupés
1	2	Conducteur avec passagers et bagages (ou chargement) atteignant la masse autorisée en charge
2	3	Conducteur sans passagers et bagages (ou chargement) atteignant la masse autorisée en charge
4	4	À utiliser en fonction de la charge du véhicule

## RÉGLAGE DES FAISCEAUX (2/2)

En cas de roulage à gauche avec un véhicule poste de conduite à gauche (ou vice versa), il est impératif de régler temporairement les feux, le temps du séjour.

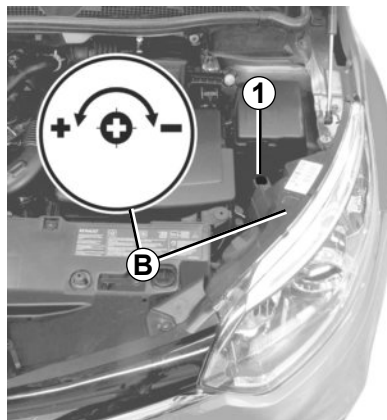

### Réglage temporaire

Ouvrez le capot moteur et repérez le marquage **B** à proximité de l'un des projecteurs avant.

Pour projecteur halogène, à l'aide d'un outil type tournevis, tournez la vis **1** d'un quart de tour vers le - pour descendre les faisceaux.

Revenez en position d'origine une fois le séjour terminé : tournez la vis **1** d'un quart de tour vers le + pour monter les faisceaux.

Pour projecteur LED, à l'aide d'un outil type tournevis, tournez la vis **1** d'un demi-tour vers le - pour descendre les faisceaux.

Revenez en position d'origine une fois le séjour terminé : tournez la vis **1** d'un demi-tour vers le + pour monter les faisceaux.

# ESSUIE-VITRE, LAVE-VITRE AVANT (1/2)

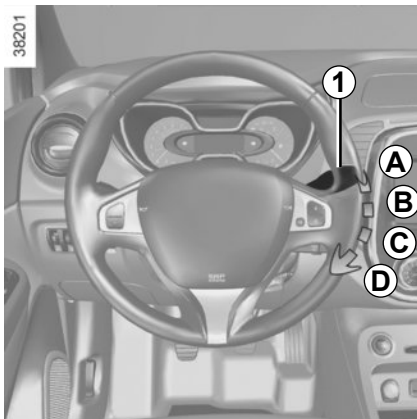

Contact mis, manœuvrez la manette **1**

- **A arrêt.**
- **B balayage intermittent.**  
Entre deux balayages, les balais s'arrêtent pendant plusieurs secondes. Il est possible de modifier le temps entre les balayages en tournant la bague **2**.
- **C balayage continu lent.**
- **D balayage continu rapide.**

Les positions **B**, **C** et **D** sont accessibles contact mis.

## Véhicules avec fonction essuyage automatique

**Moteur tournant**, manœuvrez la manette **1**

- **A arrêt.**
- **B fonction essuyage automatique**  
Cette position sélectionnée, le système détecte l'arrivée d'eau sur pare-brise et déclenche des balayages à la vitesse d'essuyage adaptée. Il est possible de modifier le seuil de déclenchement et le temps entre les balayages en tournant la bague **2** :
  - **E** : sensibilité minimum
  - **F** : sensibilité maximum

**Nota** : lorsqu'il y a du brouillard ou lors de chutes de neige, l'essuyage automatique n'est pas systématique et reste sous le contrôle du conducteur.

- **C balayage continu lent.**
- **D balayage continu rapide.**

La position **C** est accessible contact mis. Les positions **B** et **D** sont accessibles moteur tournant uniquement.

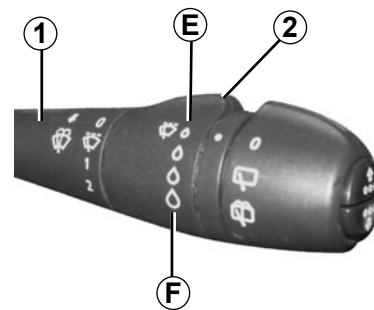

## Particularité

**En roulage**, tout arrêt du véhicule réduit l'allure du balayage. Exemple : d'une vitesse continue rapide vous passez à une vitesse continue lente.

Dès que le véhicule roule, l'essuyage revient à la vitesse sélectionnée d'origine.

Toute action sur la manette **1** est prioritaire et annule cet automatisme.

Un démarrage du véhicule, manette en position **D**, déclenche un balayage en continu lent. Une nouvelle action de la manette sur la position **D** est nécessaire pour déclencher un balayage en continu rapide.

## ESSUIE-VITRE, LAVE-VITRE AVANT (2/2)

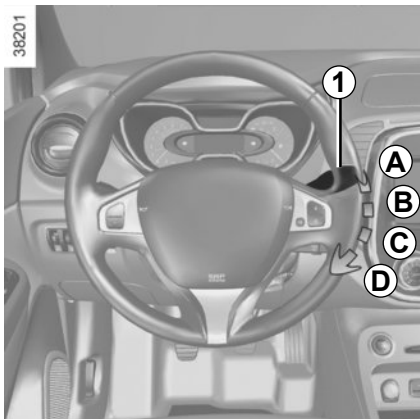

### Lave-vitre

**Contact mis**, tirez la manette **1** vers vous.

Une action brève déclenche, en plus du lave-vitre, un aller-retour des essuie-vitres.

Une action prolongée déclenche, en plus du lave-vitre, un balayage continu jusqu'à la fin de la demande puis trois aller-retours suivis, après quelques secondes, d'un quatrième.

Ne tentez pas de relever les balais d'essuie-vitre. Ils ne peuvent pas rester en position décollée du pare-brise. Pour remplacer les balais, reportez-vous au paragraphe « Balais d'essuie-vitre » en chapitre 5.



Lors des interventions sous le capot moteur, assurez-vous que la manette d'essuie-vitres est en position **A** (arrêt).

Risque de blessures.



Avant toute action sur le pare-brise (le lavage du véhicule, dégivrage, nettoyage du pare-brise...), ramenez la manette **1** en position **A** (arrêt).

Risque de blessures et/ou de détériorations.

Par temps de neige ou de gel, dégagez le pare-brise (y compris la zone centrale située derrière le rétroviseur intérieur) et la lunette arrière avant de mettre en route les essuie-vitres (risque d'échauffement du moteur).

Surveillez l'état des balais d'essuie-vitre. Leur durée de vie dépend de vous :

- ils doivent rester propres : nettoyez les balais, le pare-brise et la lunette arrière régulièrement avec de l'eau savonneuse ;
- ne les utilisez pas lorsque le pare-brise ou la lunette arrière est sec ;
- décollez-les du pare-brise ou de la lunette arrière lorsqu'ils n'ont pas fonctionné depuis longtemps.

Dans tous les cas, changez-les dès que leur efficacité diminue : environ tous les ans.

Avant d'utiliser l'essuie-vitre, assurez-vous qu'aucun objet ne gêne la course du balai.

# ESSUIE-VITRE, LAVE-VITRE ARRIÈRE

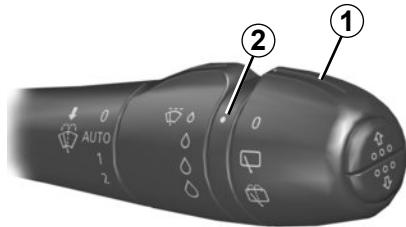

39811

## Essuie-vitre arrière à cadencement en fonction de la vitesse

Contact mis, pivotez l'extrémité de la manette **1** jusqu'à amener le point de repère **2** en face du symbole. La fréquence de balayage varie en fonction de la vitesse.

## Essuie-lave vitre arrière

Contact mis, faites pivoter l'extrémité de la manette **1** jusqu'à amener le point de repère **2** en face du symbole. Lorsque vous relâchez la manette, elle revient en position essuie-vitre arrière.

Une action brève déclenche le lave-vitre arrière.

Une action prolongée déclenche, en plus du lave-vitre arrière, un balayage continu jusqu'à la fin de la demande puis deux aller-retours suivis, après quelques secondes, d'un troisième.

### Particularité

Si les essuie-vitres avant fonctionnent ou sont en mode automatique il se produit un balayage intermittent de l'essuie-vitre arrière lorsque vous enclenchez la marche arrière.

Suivant véhicule, vous pouvez désactiver cette fonction depuis l'écran tactile. Reportez-vous à la notice d'utilisation de l'équipement pour plus d'informations.

Par temps de neige ou de gel, dégagez le pare-brise (y compris la zone centrale située derrière le rétroviseur intérieur) et la lunette arrière avant de mettre en route les essuie-vitres (risque d'échauffement du moteur).

Surveillez l'état des balais d'essuie-vitre. Leur durée de vie dépend de vous :

- ils doivent rester propres : nettoyez les balais, le pare-brise et la lunette arrière régulièrement avec de l'eau savonneuse ;
- ne les utilisez pas lorsque le pare-brise ou la lunette arrière est sec ;
- décollez-les du pare-brise ou de la lunette arrière lorsqu'ils n'ont pas fonctionné depuis longtemps.

Dans tous les cas, changez-les dès que leur efficacité diminue : environ tous les ans.

Avant d'utiliser l'essuie-vitre arrière, assurez-vous qu'aucun objet transporté ne gêne la course du balai.

Ne vous servez pas du bras d'essuie-vitre pour ouvrir ou fermer la porte de coffre.



Avant toute action sur le pare-brise (lavage du véhicule, dégivrage, nettoyage du pare-brise...) ramenez la manette **1** en position arrêt.

Risque de blessures ou de détérioration.

# RÉSERVOIR CARBURANT (1/3)

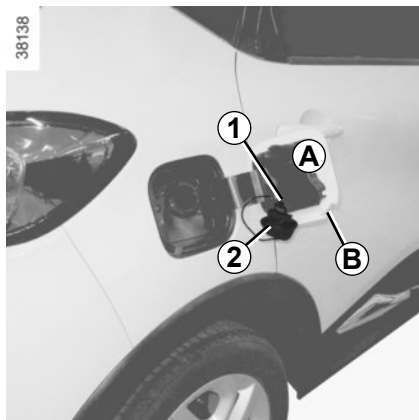

**Capacité utilisable du réservoir : 45 litres** environ.

Suivant véhicule, le moteur **0,9 TCe** a une capacité de réservoir de **40 litres** ou de **45 litres**.

Pour ouvrir le portillon **A**, passez le doigt dans la découpe **B**. Pendant le remplissage, utilisez le porte-bouchon **1** sur le portillon **A** pour suspendre le bouchon **2**.

Après le remplissage, vérifiez la fermeture du bouchon et du portillon.

## Qualité du carburant

Utilisez un carburant de bonne **qualité** respectant les normes en vigueur particulières à chaque pays et **impérativement** conformes aux indications portées sur l'étiquette située sur le portillon **A**. Reportez-vous au paragraphe « Caractéristiques moteur » en chapitre 6.

## Version diesel

Utilisez **impérativement** du gazole conforme aux indications portées sur l'étiquette située à l'intérieur du portillon **A**.



**Bouchon de remplissage : il est spécifique.**

Si vous devez le remplacer, assurez-vous qu'il est identique au bouchon d'origine. Adressez-vous à un Représentant de la marque.

Ne pas manœuvrer le bouchon à proximité d'une flamme ou d'une source de chaleur.

Ne pas laver la zone de remplissage au nettoyeur haute pression.

## Version essence

Utilisez **impérativement** de l'essence sans plomb. L'indice d'Octane (RON) doit être conforme aux indications portées sur l'étiquette située sur le portillon **A**. Reportez-vous aux « Caractéristiques moteurs » en chapitre 6.



Ne pas mélanger d'essence (sans plomb ou E85) au gazole, même en faible quantité.

Ne pas utiliser de carburant à base d'éthanol si votre véhicule n'y est pas adapté.

Ne pas rajouter d'additif au carburant, vous risquez d'endommager le moteur.

## RÉSERVOIR CARBURANT (2/3)

### Remplissage carburant

Contact coupé, introduisez le pistolet et amenez-le jusqu'**en butée** avant de le déclencher pour remplir le réservoir (risque d'éclaboussures).

Maintenez-le dans cette position pendant toute l'opération de remplissage.

À la suite du premier arrêt automatique en fin de remplissage, il est possible de faire au maximum deux autres déclenchements afin de préserver un volume d'expansion.

Lors du remplissage, veillez à ce qu'il n'y ait pas de pénétration d'eau. Le portillon **A** et son pourtour doivent rester propres.

### Versions essence

L'utilisation d'essence au plomb endommagerait les dispositifs de dépollution et pourrait aboutir à une perte de la garantie.

Afin d'empêcher un remplissage avec de l'essence plombée, la goulotte de remplissage du réservoir d'essence comporte un étranglement muni d'un système de sécurité qui ne **permet d'utiliser qu'un pistolet distribuant de l'essence sans plomb** (à la pompe).



### Véhicule équipé de la fonction Stop and Start

Pour un remplissage carburant, le moteur doit être arrêté (et non pas mis en veille) : arrêtez impérativement le moteur par un appui sur le bouton d'arrêt du moteur **3** (reportez-vous au paragraphe « Démarrage, arrêt du moteur » en chapitre 2).



### Odeur persistante de carburant

En cas d'apparition d'une odeur persistante de carburant, veuillez :

- procéder à l'arrêt du véhicule compatible avec les conditions de circulation et couper le contact ;
- enclencher le signal de détresse, faire descendre tous les occupants du véhicule et les tenir éloignés de la zone de circulation ;
- faire appel à un Représentant de la marque.

## RÉSERVOIR CARBURANT (3/3)

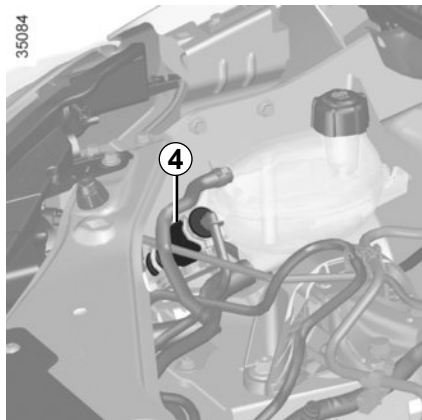

### Panne de carburant version Diesel

#### Véhicules avec poire de réamorçage 4

Après une panne due à l'épuisement complet du carburant, vous devez réamorcer le circuit avant d'essayer de redémarrer le moteur.

Rempissez le réservoir avec au minimum 8 litres de gazole.

Actionnez plusieurs fois la poire 4.

Vous pouvez ensuite redémarrer le moteur.

Si le moteur ne redémarre pas après plusieurs tentatives, faites appel à un Représentant de la marque.



#### Véhicules sans poire de réamorçage 4

Insérez la carte **RENAULT** dans le lecteur de carte 5. Appuyez sur le bouton de démarrage 3 sans action sur les pédales. Attendez quelques minutes avant de démarrer. Ceci permet le réamorçage du circuit carburant. Si le moteur ne démarre pas, répétez la procédure.



Toute intervention ou modification sur le système d'alimentation carburant (boîtiers électroniques, câblages, circuit carburant, injecteurs, capots de protection...) est rigoureusement interdite en raison des risques qu'elle peut présenter pour votre sécurité (sauf par le personnel qualifié du Réseau de la marque).



Lors des interventions à proximité du moteur, celui-ci peut être chaud. De plus le motoventilateur peut se mettre en route à tout instant.

Risque de blessures.

# Chapitre 2 : La conduite

*(conseils d'utilisation liés à l'économie et à l'environnement)*

Rodage . . . . .	2.2
Démarrage, Arrêt du moteur . . . . .	2.3
Fonction stop and start . . . . .	2.6
Particularités des versions essence . . . . .	2.10
Particularités des versions Diesel . . . . .	2.11
Levier de vitesses/Frein à main . . . . .	2.12
Conseils de conduite, Eco conduite . . . . .	2.13
Conseils entretien et antipollution . . . . .	2.18
Environnement . . . . .	2.19
Avertisseur de perte de pression des pneumatiques . . . . .	2.20
Dispositifs de correction et d'assistance à la conduite . . . . .	2.23
Avertisseur d'angle mort . . . . .	2.28
Limiteur de vitesse . . . . .	2.31
Régulateur de vitesse . . . . .	2.34
Aide au parking . . . . .	2.38
Caméra de recul . . . . .	2.42
Stationnement assisté . . . . .	2.44
Boîte automatique . . . . .	2.48

# RODAGE

## Version essence

Jusqu'à **1 000 km**, ne dépassez pas 130 km/h sur le rapport le plus élevé ou 3 000 à 3 500 tr/mn.

Ce n'est qu'après **3 000 km environ** que votre véhicule donnera toutes ses performances.

**Périodicité des révisions :** reportez-vous au document d'entretien de votre véhicule.

## Version diesel

Jusqu'à **1 500 km**, ne dépassez pas 130 km/h sur le rapport le plus élevé ou 2 500 tr/mn. Après ce kilométrage vous pourrez rouler plus vite mais ce n'est pas avant 6 000 km environ que votre véhicule donnera toutes ses performances.

Pendant la période de rodage, n'accélérez pas fortement tant que le moteur est froid, ne faites pas non plus tourner trop vite le moteur.

**Périodicité des révisions :** reportez-vous au document d'entretien de votre véhicule.

# DÉMARRAGE, ARRÊT DU MOTEUR (1/3)



## Carte RENAULT à télécommande

Lorsque vous entrez dans le véhicule, insérez la carte RENAULT clé intégrée orientée vers vous jusqu'en butée dans le lecteur de carte 2.

Pour démarrer, appuyez sur le bouton 1. Si une vitesse est engagée, appuyez sur la pédale d'embrayage jusqu'au démarrage du moteur.



## Carte RENAULT « mains libres »

La carte RENAULT doit être dans le lecteur de carte 2 ou dans la zone de détection 3.

Pour démarrer, appuyez sur la pédale de frein ou d'embrayage et appuyez sur le bouton 1. Si une vitesse est engagée, seul l'appui sur la pédale d'embrayage permettra le démarrage.

## Démarrage coffre ouvert en mode mains libres

Dans ce cas, la carte RENAULT ne doit pas se situer dans le coffre.

## Particularités

### Véhicules à boîte de vitesses automatique

Le levier doit être en position P.

### Tous véhicules

- Si l'une des conditions de démarrage n'est pas appliquée, le message « Appuyer frein + start » ou « Débrayer + start » ou « Mettre sur P » s'affiche et, suivant véhicule, clignote au tableau de bord ;
- dans certains cas, il sera nécessaire de manœuvrer le volant tout en appuyant sur le bouton de démarrage 1 pour aider au déverrouillage de la colonne de direction, le message « Tourner volant + start » vous en avertit ;
- en cas de démarrage du moteur par température extérieure très basse (inférieure à  $- 10^{\circ}\text{C}$ ) : maintenez la pédale d'embrayage enfoncée jusqu'au démarrage du moteur.

## DÉMARRAGE, ARRÊT DU MOTEUR (2/3)



### Fonction accessoires

(mise sous contact)

Dès que vous accédez à votre véhicule, vous pouvez disposer de certaines fonctionnalités (radio, navigation, essuyage...).

Pour disposer des autres fonctionnalités :

- **véhicules équipés d'une carte RENAULT à télécommande**, insérez la carte dans le lecteur **2**;
- **véhicules équipés d'une carte RENAULT «mains libres»**, carte dans l'habitacle ou insérée dans le lecteur de carte **2**, appuyez sur le bouton **1** sans appui sur les pédales.

**Nota** : suivant véhicule, l'appui sur le bouton **1** démarre le moteur.

### Anomalie de fonctionnement

Dans certains cas, la carte RENAULT « mains libres » peut ne pas fonctionner :

- usure de la pile de la carte RENAULT, batterie déchargée...
- proximité avec un appareil fonctionnant sur la même fréquence (écran, téléphone portable, jeux vidéo...);
- véhicule situé dans une zone à forts rayonnements électromagnétiques.

Le message « Insérer la carte » apparaît au tableau de bord.

Insérez la carte RENAULT jusqu'en butée dans le lecteur de carte **2**.



### Responsabilité du conducteur lors du stationnement ou arrêt du véhicule

Ne quittez jamais votre véhicule, en y laissant un enfant, un adulte non autonome ou un animal même pour une courte durée.

En effet, ceux-ci pourraient se mettre en danger ou mettre en danger d'autres personnes par exemple en démarrant le moteur, en actionnant des équipements comme les lève-vitres ou encore en verrouillant les portes.

De plus, par temps chaud et/ou ensoleillé, sachez que la température intérieure de l'habitacle monte très rapidement.

**RISQUE DE MORT OU BLESSURES GRAVES.**

## DÉMARRAGE, ARRÊT DU MOTEUR (3/3)



### Conditions d'arrêt du moteur

Le véhicule doit être à l'arrêt, levier positionné sur **N** ou **P** pour les véhicules avec boîte de vitesses automatique.

### Particularité

Suivant véhicule, les accessoires (radio...) s'arrêtent de fonctionner soit lors de la coupure moteur, soit à l'ouverture de la porte conducteur, soit lors de la condamnation des portes.

### Carte RENAULT à télécommande

Carte dans le lecteur **2**, appuyez sur le bouton **1** : le moteur s'arrête. Dans ce cas, le retrait de la carte du lecteur verrouille la colonne de direction.

### Particularité

Si la carte n'est plus dans le lecteur lorsque vous demandez l'arrêt moteur, le message « Carte absente faire appui long » apparaît au tableau de bord : appuyez plus de deux secondes sur le bouton **1**.

### Carte RENAULT « mains libres »

Carte dans le véhicule, appuyez sur le bouton **1** : le moteur s'arrête. La colonne de direction se verrouille à l'ouverture de la porte conducteur ou au verrouillage du véhicule.

Si la carte n'est plus dans l'habitacle lorsque vous demandez l'arrêt moteur, le message « Carte absente faire appui long » apparaît au tableau de bord : appuyez plus de deux secondes sur le bouton **1**.



Lorsque vous quittez votre véhicule, en particulier carte RENAULT sur vous, assurez-vous que le moteur est bien arrêté.



### Responsabilité du conducteur lors du stationnement ou arrêt du véhicule

Ne quittez jamais votre véhicule, en y laissant un enfant, un adulte non autonome ou un animal même pour une courte durée.

En effet, ceux-ci pourraient se mettre en danger ou mettre en danger d'autres personnes par exemple en démarrant le moteur, en actionnant des équipements comme les lève-vitres ou encore en verrouillant les portes.

De plus, par temps chaud et/ou ensoleillé, sachez que la température intérieure de l'habitacle monte très rapidement.

**RISQUE DE MORT OU BLESSURES GRAVES.**

## FONCTION STOP AND START (1/4)

Ce système permet de diminuer la consommation de carburant et l'émission de gaz à effet de serre. Au démarrage du véhicule, le système est activé automatiquement. En roulage le système stoppe le moteur (mise en veille) lors d'un arrêt du véhicule (embouteillage, arrêt à un feu...).

### Conditions de mise en veille

Le véhicule a roulé depuis son dernier arrêt.

### Pour les véhicules équipés de boîte de vitesses automatique :

- la boîte est en position D, M ou N ;
- et
- la pédale de frein est appuyée (suffisamment fort) ;
- et
- la pédale d'accélération n'est pas appuyée ;
- et
- la vitesse est nulle pendant 1 seconde environ.

La mise en veille moteur est maintenue si la position P est engagée, ou si la position N est engagée avec frein de parking serré, pédale de frein relâchée.

### Pour les véhicules équipés de boîte de vitesses manuelle :

- la boîte de vitesses est en position neutre (point mort) ;
- et
- la pédale d'embrayage est relâchée.

Si le témoin  clignote celui-ci vous indique que la pédale d'embrayage n'est pas assez relâchée ;

et

- la vitesse du véhicule est inférieure à environ 3 km/h.

Pour tous véhicules, le témoin  apparaît fixe au tableau de bord pour vous avertir de la mise en veille du moteur.

Les équipements du véhicule restent en fonction pendant la durée d'arrêt du moteur.

En cas de calage moteur, si le système est en fonction, le fait d'appuyer à fond sur la pédale d'embrayage redémarre le moteur.



Ne laissez pas rouler votre véhicule lorsque le moteur est en veille (le témoin  est allumé au tableau de bord).



Avant de quitter le véhicule, la coupure du contact par appui sur le bouton d'arrêt du moteur est impérative (reportez-vous au paragraphe « Démarrage, arrêt du moteur »).

## FONCTION STOP AND START (2/4)

### Empêcher la mise en veille du moteur

Dans certaines situations, comme l'insertion dans un carrefour, il est possible de garder le moteur tournant en vue d'un démarrage rapide.

#### Pour les véhicules équipés de boîte de vitesses automatique :

Maintenez le véhicule immobilisé avec peu d'effort sur la pédale de frein

#### Pour les véhicules équipés de boîte de vitesses manuelle :

Maintenez la pédale d'embrayage enfoncée

### Sortie de veille moteur

#### Pour les véhicules équipés de boîte de vitesses automatique :

- la pédale de frein est relâchée, position D ou M engagée ou,
- la pédale de frein est relâchée, position N engagée et frein de parking desserré ou,
- la pédale de frein est à nouveau appuyée, position P engagée, ou position N engagée avec frein de parking serré ou,
- la position R est engagée ou,
- la pédale d'accélération est appuyée.

#### Pour les véhicules équipés de boîte de vitesses manuelle :

- vitesse au neutre et pédale d'embrayage légèrement enfoncée ou,
- vitesse engagée et pédale d'embrayage totalement enfoncée.

**Particularité** : suivant véhicule, si vous coupez le contact alors que le moteur

est en veille, le témoin  s'affiche quelques secondes au tableau de bord.

Pour un remplissage carburant, le moteur doit être arrêté (et non pas mis en veille) : arrêtez impérativement le moteur par un appui sur le bouton d'arrêt du moteur (reportez-vous au paragraphe « Démarrage, arrêt du moteur »).

## FONCTION STOP AND START (3/4)

### Conditions de non mise en veille du moteur

Certaines conditions ne permettent pas au système la mise en veille du moteur, notamment :

- la marche arrière a été enclenchée ;
- le capot moteur est non verrouillé ;
- la porte conducteur n'est pas fermée ;
- la ceinture conducteur n'est pas bouclée ;
- la température extérieure est trop basse ou trop élevée (inférieure à environ 0°C ou supérieure à environ 30°C) ;
- la batterie n'est pas suffisamment chargée ;
- la différence de température intérieure du véhicule avec celle de consigne de la climatisation automatique est trop importante ;

- la pente est supérieure à environ 12% pour les véhicules équipés d'une boîte de vitesses automatique ;
  - la fonction « voir clair » est activée (reportez-vous au paragraphe « climatisation automatique » en chapitre 3) ;
  - la température moteur est insuffisante ;
  - le système de dépollution est en cours de régénération ;
- ou
- ...

Le témoin  apparaît au tableau de bord et vous avertit de la non-disponibilité de mise en veille du moteur.



Désactivez la fonction Stop and Start pour toute intervention dans le compartiment moteur.

### Cas particuliers

Moteur mis en veille (embouteillage, arrêt à un feu...), si le conducteur déboucle sa ceinture ou ouvre la porte conducteur, ou se lève de son siège, le contact se coupe.

Pour redémarrer et réactiver le système Stop and Start appuyez sur le bouton de démarrage (reportez-vous au paragraphe « Démarrage, arrêt moteur » en chapitre 2).

## FONCTION STOP AND START (4/4)

### Particularité de redémarrage automatique du moteur

Sous certaines conditions, le moteur peut redémarrer sans intervention pour garantir votre sécurité et votre confort. Cela peut se produire notamment lorsque :

- la température extérieure est trop basse ou trop élevée (inférieure à environ 0°C ou supérieure à environ 30°C) ;
- la fonction « voir clair » est activée (reportez-vous au paragraphe « climatisation automatique » en chapitre 3) ;
- la batterie n'est pas suffisamment chargée ;
- la vitesse du véhicule est supérieure à 5 km/h (en descente...) ;
- appuis répétés sur la pédale de frein ou besoin du système de freinage ;
- ...



En cas d'arrêt d'urgence, le moteur peut redémarrer par appui sur la pédale d'embrayage si la fonction Stop and Start est activée.

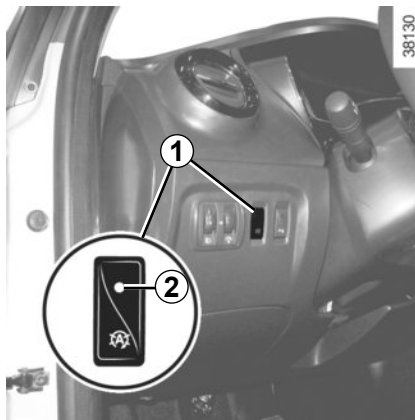

### Désactivation, activation de la fonction

Appuyez sur le contacteur **1** pour désactiver la fonction. Le message « Stop & Start désactivé » apparaît au tableau de bord et le témoin intégré **2** au contacteur s'allume.

Un nouvel appui réactive le système. Le message « Stop & Start activé » apparaît au tableau de bord et le témoin intégré **2** au contacteur **1** s'éteint.

Particularité : moteur en veille, un appui sur le contacteur **1** redémarre automatiquement le moteur.

Le système se réactive automatiquement à chaque démarrage volontaire du véhicule par appui sur le bouton de démarrage (reportez-vous au paragraphe « Démarrage, arrêt du moteur » en chapitre 2).

### Anomalies de fonctionnement

Lorsque le message « Stop & Start à contrôler » apparaît au tableau de bord, accompagné de l'allumage du témoin intégré **2** au contacteur **1**, le système est désactivé.

Consultez un Représentant de la marque.



Avant de quitter le véhicule, la coupure du contact par appui sur le bouton d'arrêt du moteur est impérative (reportez-vous au paragraphe « Démarrage, arrêt du moteur »).

## PARTICULARITÉS DES VERSIONS ESSENCE

Des conditions de fonctionnement de votre véhicule telles que :

- roulage prolongé avec témoin mini carburant allumé ;
- utilisation d'essence plombée ;
- utilisation d'additifs pour lubrifiants ou carburant non agréés.

Ou des anomalies de fonctionnement telles que :

- système d'allumage défectueux ou panne d'essence ou bougie débranchée se traduisant par des ratés d'allumage et des à-coups au cours de la conduite ;
- perte de puissance,

provoquent un échauffement excessif du pot catalytique, en diminuent l'efficacité, **peuvent amener sa destruction et entraîner des dommages thermiques sur le véhicule.**

Si vous constatez les anomalies de fonctionnement ci-dessus, faites effectuer par un Représentant de la marque les réparations nécessaires au plus vite.

En présentant régulièrement votre véhicule à un Représentant de la marque suivant les périodicités préconisées dans le carnet d'entretien, vous évitez ces incidents.

### Problème de démarrage

Pour éviter d'endommager votre pot catalytique, **n'insistez pas** dans la tentative de démarrage (en utilisant votre démarreur, ou en poussant ou tirant votre véhicule) **sans avoir identifié et traité la cause de la défaillance.**

Dans le cas contraire, ne tentez plus de démarrer le moteur et faites appel à un Représentant de la marque.





Ne stationnez pas et ne faites pas tourner le moteur dans des endroits où des substances ou des matériaux combustibles tels que l'herbe ou des feuilles peuvent venir en contact avec un système d'échappement chaud.

# PARTICULARITÉS DES VERSIONS DIESEL

## Régime moteur Diesel

Les moteurs Diesel comportent un équipement d'injection **qui ne permet aucun dépassement de régime moteur** quelle que soit la vitesse engagée.

Si le message « antipollution à contrôler » s'affiche accompagné des témoins  et , consultez rapidement un Représentant de la marque.

En roulage, suivant la qualité du carburant utilisé, des fumées blanches peuvent exceptionnellement apparaître.

Cela est dû au nettoyage automatique du filtre à particules et est sans conséquence sur le comportement du véhicule.

## Panne de carburant

Après remplissage effectué à la suite de **l'épuisement complet du carburant**, il est nécessaire de réamorcer le circuit à carburant : reportez-vous au paragraphe « réservoir à carburant » en chapitre 1 avant de redémarrer le moteur.

## Précautions hivernales

Pour éviter tout incident par temps de gel :

- veillez à ce que votre batterie soit toujours bien chargée,
- veillez à ne jamais laisser le niveau de gazole trop baisser dans le réservoir afin d'éviter la condensation de vapeur d'eau s'accumulant dans le fond du réservoir.



Ne stationnez pas et ne faites pas tourner le moteur dans des endroits où des substances ou des matériaux combustibles tels que l'herbe ou des feuilles peuvent venir en contact avec un système d'échappement chaud.

# LEVIER DE VITESSES/FREIN À MAIN

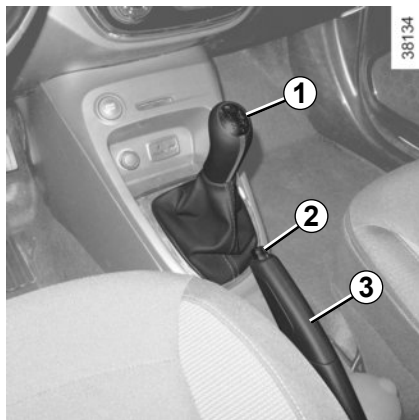

## Levier de vitesses

### Passage en marche arrière

**Véhicules à boîte de vitesses manuelle** : suivez la grille dessinée sur le pommeau **1**.

**Véhicules à boîte de vitesses automatique** : reportez-vous au paragraphe « Boîte de vitesses automatique » en chapitre 2.

Les feux de recul s'allument dès l'enclenchement de la marche arrière, contact mis.

**Nota** : suivant véhicule, lorsque les feux de croisement sont allumés, les feux de brouillard avant s'allument simultanément au déclenchement de la marche arrière.

## Frein à main

### Pour desserrer

Tirez le levier **3** légèrement vers le haut, enfoncez le bouton **2** et ramenez le levier au plancher.

Si vous roulez avec le frein à main mal desserré, le témoin lumineux rouge du tableau de bord restera allumé.

### Pour serrer

Tirez le levier **3** vers le haut. Assurez-vous que le véhicule soit bien immo-

bilisé. Le témoin lumineux  s'allume au tableau de bord.



Au cours du roulage, veillez à ce que le frein à main soit totalement desserré (témoin rouge éteint), risque de surchauffe, voire de détérioration.



En cas de choc sur le soulèvement du véhicule lors d'une manœuvre (exemple : contact avec une borne, un trottoir surélevé ou tout autre mobilier urbain) vous pouvez endommager le véhicule (exemple : déformation d'un essieu).

Afin d'éviter tout risque d'accident, faites contrôler votre véhicule par un Représentant de la marque.



À l'arrêt, selon la pente et/ou la charge du véhicule, il peut être nécessaire d'ajouter au moins deux crans supplémentaires de serrage et d'engager une vitesse (1<sup>re</sup> ou marche arrière) pour les véhicules à boîte de vitesses mécanique ou la position **P** pour les véhicules à boîtes de vitesses automatiques.

## CONSEILS DE CONDUITE, ECO CONDUITE (1/5)

La consommation de carburant est homologuée conformément à une méthode standard et réglementaire. Identique pour tous les constructeurs, elle permet de comparer les véhicules entre eux. La consommation en usage réel dépend des conditions d'utilisation du véhicule, des équipements et du style de conduite. Pour optimiser la consommation, référez-vous aux conseils ci-après.

Suivant véhicule, vous disposez de différentes fonctions pouvant vous aider à réduire votre consommation de carburant :

- le compte-tours ;
- indicateur de changement de vitesse ;
- l'indicateur de style de conduite ;
- le bilan trajet et les éco-conseils via l'afficheur multimédia ;
- le mode ECO activé par le bouton ECO.

Lorsque le véhicule en est équipé, le système de navigation complète ces informations.

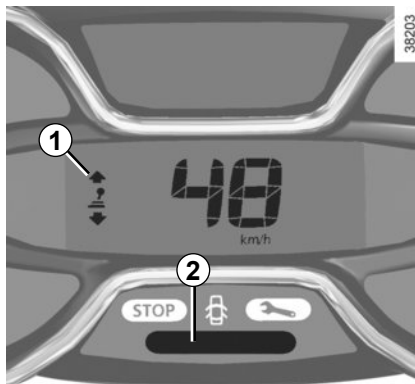

### Indicateur de changement de vitesse 1

Suivant véhicule, afin d'optimiser la consommation, un témoin au tableau de bord vous informe du meilleur moment pour engager le rapport supérieur ou le rapport inférieur :



engagez le rapport supérieur ;



engagez le rapport inférieur.

### Indicateur de style de conduite 2

Il vous informe en temps réel sur le style de conduite adopté. Vous êtes averti par la couleur du témoin 2.

- Vert : conduite souple et économique ;
- Jaune : conduite pas assez souple ;
- Orange : conduite trop dynamique.

Pour activer/désactiver l'indicateur de style de conduite, consultez la notice d'utilisation du système multimédia.

## CONSEILS DE CONDUITE, ECO CONDUITE (2/5)



### Bilan trajet

À la coupure du moteur, l'affichage « Bilan trajet » sur l'écran **3** donne les informations relatives à votre dernier trajet.

Il indique :

- la consommation moyenne ;
- le nombre de kilomètres parcourus ;
- le nombre de kilomètres gagnés.

Une note globale de 0 à 100 s'affiche vous permettant d'évaluer votre performance d'éco-conducteur. Plus la note est élevée, plus la consommation de carburant est basse.

Des éco-conseils vous sont donnés afin d'améliorer votre performance.

La mémorisation de vos trajets préférés vous permettra de comparer vos performances.

Pour plus d'information, consultez la notice d'utilisation du système multimédia.

## CONSEILS DE CONDUITE, ECO CONDUITE (3/5)

### Mode ECO

Le mode ECO est une fonction qui optimise la consommation de carburant. Elle agit sur certains éléments consommateurs du véhicule (chauffage, climatisation, assistance de direction...) et sur certaines actions de conduite (accélération, passage de vitesses, régulation de vitesse, décélération...).

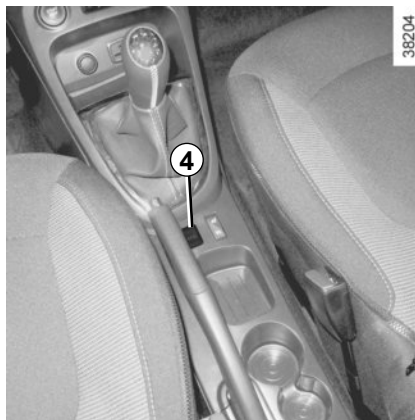

#### Activation de la fonction

Appuyez sur le contacteur **4**.

Le témoin **5 ECO** s'affiche au tableau de bord pour confirmer l'activation.

En conduite, Il est possible de quitter temporairement le mode ECO pour retrouver les performances du moteur.

Pour cela, enfoncez franchement et à fond la pédale d'accélérateur.

Le mode ECO se réactive dès que vous relâchez la pression sur la pédale d'accélérateur.

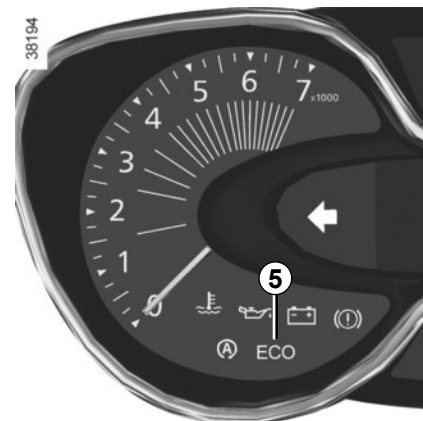

#### Désactivation de la fonction

Appuyez sur le contacteur **4**.

Le témoin **5 ECO** s'éteint au tableau de bord pour confirmer la désactivation.

## CONSEILS DE CONDUITE, ECO CONDUITE (4/5)

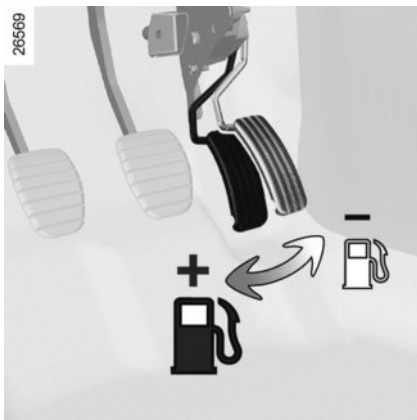

### Conseils de conduite et ECO conduite

#### Comportement

- Plutôt que de faire chauffer le moteur à l'arrêt, conduisez avec ménagement jusqu'à ce qu'il ait atteint sa température normale.
- La vitesse coûte cher.
- La conduite « sportive » coûte cher : préférez-lui la conduite « en souplesse ».
- Ne poussez pas le régime moteur sur les rapports intermédiaires. Utilisez donc toujours le rapport le plus élevé possible.

- Évitez les accélérations brutales.
- Freinez le moins possible. En appréciant suffisamment à l'avance obstacle ou virage, il vous suffira de relever le pied.
- En côte, plutôt que d'essayer de maintenir votre vitesse, n'accélérez pas plus qu'en terrain plat : gardez de préférence la même position de pied sur l'accélérateur.
- Double débrayage et coup d'accélérateur avant l'arrêt du moteur sont devenus inutiles sur les véhicules modernes.
- Intempéries, routes inondées :



Ne roulez pas sur une chaussée si la hauteur de l'eau dépasse le bord inférieur des jantes.



#### Gêne à la conduite

Côté conducteur, n'utiliser impérativement que des surtapis adaptés au véhicule, s'accrochant aux éléments préinstallés et vérifier régulièrement leur fixation. Ne pas superposer plusieurs tapis.

**Risque de coincement des pédales**

## CONSEILS DE CONDUITE, ECO CONDUITE (5/5)

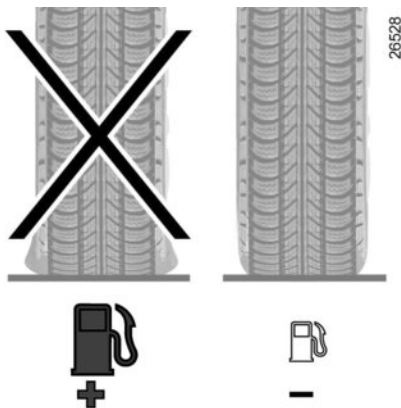

### Pneumatiques

- Une pression insuffisante augmente la consommation.
- L'usage de pneumatiques non préconisés peut augmenter la consommation.

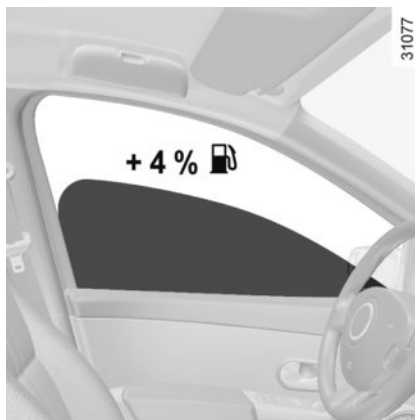

### Conseils d'utilisation

- Privilégiez le mode ECO.
- L'électricité « c'est du pétrole », éteignez tout appareil électrique lorsqu'il n'est plus vraiment utile. **Mais** (sécurité d'abord), gardez vos feux allumés dès que la visibilité l'exige (voir et être vu).
- Utilisez plutôt les aérateurs. Rouler vitres ouvertes entraîne à 100 km/h : +4 % de consommation.
- Évitez le plein de carburant à ras bord, cela évite tout débordement.

- Pour les véhicules équipés du **conditionnement d'air**, il est normal de constater une augmentation de la consommation de carburant (surtout en milieu urbain) durant son utilisation. Pour les véhicules équipés d'un conditionnement d'air sans mode automatique, arrêtez le système lorsque vous n'en avez plus l'utilité.

### Conseils pour minimiser la consommation et donc aider à préserver l'environnement :

Si le véhicule est resté stationné en pleine chaleur ou en plein soleil, pensez à l'aérer quelques minutes pour chasser l'air chaud avant de démarrer.

- Ne conservez pas une galerie de toit vide.
- Pour le transport des objets volumineux, utilisez plutôt une remorque.
- Pour le trajet avec une caravane, pensez à utiliser un déflecteur agréé et n'oubliez pas de le régler.
- Évitez l'utilisation en « porte-à-porte », (trajets courts, entrecoupés d'arrêts prolongés), le moteur n'atteint jamais sa température idéale.

## CONSEILS ENTRETIEN ET ANTIPOLLUTION

Votre véhicule respecte les critères de recyclage et de valorisation des véhicules hors d'usage, qui sont entrés en vigueur en 2015.

Certaines pièces de votre véhicule ont donc été conçues en vue de leur recyclage ultérieur.

Ces pièces sont facilement démontables afin d'être récupérées et retraitées dans les filières de recyclage.

De plus, de par sa conception, ses réglages d'origine, sa consommation modérée, votre véhicule est conforme aux réglementations antipollution en vigueur. Il participe activement à la réduction d'émission de gaz polluants et aux économies d'énergie. Mais le niveau d'émission de gaz polluants et de consommation de votre véhicule dépend aussi de vous. Veillez à son bon entretien et à sa bonne utilisation.

### Entretien

Il est important de noter que le non-respect des réglementations antipollution peut conduire le propriétaire du véhicule à des poursuites.

De plus, le remplacement des pièces du moteur, du système d'alimentation et de l'échappement, par des pièces autres que celles d'origine préconisées par le constructeur modifie la conformité de votre véhicule aux réglementations antipollution.

Faites effectuer chez un Représentant de la marque les réglages et contrôles de votre véhicule, conformément aux instructions contenues dans le programme d'entretien : il dispose de tous les moyens matériels permettant de garantir les réglages d'origine de votre véhicule.

### Réglages moteur

– **Bougies** : les conditions optimales de consommation, de rendement et de performances imposent de respecter rigoureusement les spécifications établies par nos Bureaux d'Études.

En cas de remplacement de bougies, utilisez les marques, types et écarternements spécifiés pour votre moteur. Pour cela consultez un Représentant de la marque.

- **Filtre à air, filtre à carburant** : une cartouche encrassée diminue le rendement. Il faut la remplacer.
- **Allumage et ralenti** : ne nécessitent aucun réglage.

### Contrôle des gaz d'échappement

Le système de contrôle des gaz d'échappement permet de détecter les anomalies de fonctionnement dans le dispositif de dépollution du véhicule.

Ces anomalies peuvent entraîner des dégagements de substances nocives ou des dommages mécaniques.



Ce témoin au tableau de bord indique les éventuelles défaillances du système :

Il s'allume à la mise sous contact puis s'éteint au démarrage moteur.

- S'il s'allume de façon continue, consultez au plus tôt un Représentant de la marque ;
- s'il clignote, réduisez le régime moteur jusqu'à disparition du clignotement. Consultez au plus tôt un Représentant de la marque.

## ENVIRONNEMENT

Votre véhicule a été conçu avec la volonté de respecter l'**environnement** tout le long de sa durée de vie : lors de sa fabrication, pendant son utilisation et enfin pour sa fin de vie.

Cet engagement se traduit par la signature eco<sup>2</sup> du constructeur.

### Fabrication

La fabrication de votre véhicule s'effectue dans un site industriel appliquant des démarches de progrès sur la réduction des impacts environnementaux vis-à-vis des riverains et de la nature (réduction des consommations d'eau et d'énergie, des nuisances visuelles et sonores, des rejets atmosphériques et aqueux, tri et valorisation des déchets).

### Émissions

Dans la phase d'utilisation, votre véhicule a été conçu de manière à émettre moins d'émission de gaz à effet de serre (CO<sub>2</sub>), et donc à moins consommer (ex : 140 g/km équivaut à 5,3 l/100km pour un véhicule Diesel).

De plus, les véhicules sont équipés de systèmes de dépollution tels que le pot catalytique, la sonde lambda, le filtre à charbon actif (ce dernier empêche le rejet à l'air libre des vapeurs d'essence en provenance du réservoir)...

Pour certains véhicules diesel, ce système est complété par un filtre à particules permettant de réduire les émissions de particules de suies.

### Contribuez vous aussi au respect de l'environnement

- Les pièces usées et remplacées lors de l'entretien courant de votre véhicule (batterie, filtre à huile, filtre à air, piles...) et les bidons d'huile (vides ou remplis d'huile usagée) doivent être déposés auprès des organismes spécialisés.

- Le véhicule hors d'usage doit être remis à des centres agréés afin d'assurer son recyclage.
- Dans tous les cas, respectez les lois locales.

### Recyclage

Votre véhicule est recyclable à 85% et valorisable à 95%.

Pour atteindre ces objectifs, de nombreuses pièces du véhicule ont été conçues de manière à permettre leur recyclage. Les architectures et les matières ont été particulièrement étudiées afin de faciliter le démontage de ces composants et leur retraitement dans des filières spécifiques.

Dans le but de préserver les ressources en matières premières, ce véhicule intègre en particulier de nombreuses pièces en matières plastiques recyclées ou en matières renouvelables (matières végétales ou animales telles que coton ou laine respectivement).

# AVERTISSEUR DE PERTE DE PRESSION DES PNEUMATIQUES (1/3)



Lorsque le véhicule en est équipé, ce système avertit de la perte de pression d'un ou plusieurs pneumatiques.

## Principe de fonctionnement

Ce système détecte une perte de pression dans un des pneumatiques en mesurant la vitesse des roues pendant la conduite.

Le témoin  1 s'allume fixe pour alerter le conducteur en cas de pression insuffisante (roue dégonflée, roue crevée...).

## Conditions de fonctionnement

Le système doit être réinitialisé avec une pression de gonflage égale à celle inscrite sur l'étiquette de pressions de gonflage des pneumatiques, sinon il pourrait ne pas donner un avertissement fiable en cas de perte de pression importante. Reportez-vous au paragraphe « Pressions de gonflage des pneumatiques » en chapitre 4.

Dans les situations suivantes, le système risque d'intervenir à retardement ou de ne pas fonctionner correctement :

- système non réinitialisé après un regonflage ou toute opération sur les roues ;
- système mal réinitialisé : pressions de gonflage différentes des pressions recommandées ;
- modification importante de la charge ou répartition de la charge sur un côté du véhicule ;
- conduite sportive avec forte accélération ;
- circulation sur chaussée enneigée ou glissante ;
- circulation avec des chaînes à neige ;
- montage d'un seul pneumatique neuf ;
- utilisation de pneumatiques non homologués par le réseau de la marque.
- ...



Cette fonction est une aide supplémentaire à la conduite.

La fonction n'intervient pas à la place du conducteur. Elle ne peut donc, en aucun cas, remplacer la vigilance, ni la responsabilité du conducteur.

Vérifiez la pression des pneumatiques, y compris la roue de secours, une fois par mois.

## AVERTISSEUR DE PERTE DE PRESSION DES PNEUMATIQUES (2/3)

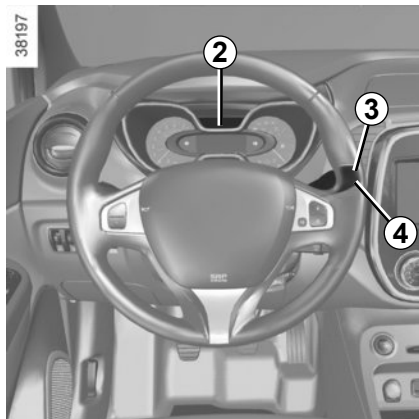

### Réinitialisation de la valeur de référence de la pression des pneumatiques

Elle doit s'effectuer :

- après chaque regonflage ou réajustement de la pression d'un des pneumatiques ;
- lorsque la pression de référence des pneumatiques doit être modifiée pour être adaptée aux conditions d'usage (à vide, en charge, conduite sur autoroute...) ;
- après un changement de roue ;
- après utilisation du kit de gonflage des pneumatiques ;

- après une permutation de roue (cette pratique étant toutefois déconseillée).

Elle doit toujours se faire après vérification à froid des pressions de gonflage des quatre pneumatiques.

Les pressions de gonflage doivent correspondre à l'usage courant du véhicule (à vide, en charge, conduite sur autoroute...).

### Procédure de réinitialisation

Contact mis :

- faites des appuis courts sur l'un des boutons **3** ou **4** pour sélectionner la fonction « Pression pneus : SET TPW » sur l'afficheur **2** ;
- faites un appui long (environ 3 secondes) sur l'un des boutons **3** ou **4** pour lancer l'initialisation. L'affichage du message « SET TPW lancé » durant environ cinq secondes indique que la demande de réinitialisation de la valeur de référence de la pression des pneumatiques est bien prise en compte.

La réinitialisation s'effectue après quelques minutes de roulage.

### Affichage

L'afficheur **2** au tableau de bord vous informe des éventuelles anomalies de gonflage (roue dégonflée, roue crevée...).

### « Gonfler pneus et SET TPW »

Le témoin  s'allume fixe accompagné du message « Gonfler pneus et SET TPW ». Ils indiquent qu'au moins une des roues est dégonflée ou crevée. En cas de dégonflage, regonflez le pneumatique concerné.

En cas de crevaison, remplacez-le ou faites appel à un Représentant de la marque.

Contrôlez et réajustez à froid la pression des quatre pneumatiques et lancez la réinitialisation de la valeur de référence de la pression des pneu-

matiques. Le témoin  s'éteint après avoir lancé la réinitialisation de la valeur de référence de la pression des pneumatiques.

La perte soudaine de pression d'un pneumatique (éclatement d'un pneumatique...) peut ne pas être détectée par le système.

# AVERTISSEUR DE PERTE DE PRESSION DES PNEUMATIQUES (3/3)

## « Relancer SET TPW »

Le témoin  clignote plusieurs secondes puis s'allume fixe accompagné du message « Relancer SET TPW ».

Ils indiquent que la demande de réinitialisation de la valeur de référence de la pression des pneumatiques doit être relancée.

## « TPW indisponible »

Le témoin  clignote plusieurs secondes puis s'allume fixe accompagné du message « TPW indisponible ».

Ils indiquent que le véhicule est équipé d'une roue de secours d'une taille différente aux quatre autres roues et qu'elle est montée sur le véhicule.

## « TPW à contrôler »

Le témoin  clignote plusieurs secondes puis s'allume fixe accompagné du message « TPW à contrôler ».

Ce message est accompagné du témoin .

Ils indiquent un défaut du système, consultez un Représentant de la marque.

## Réajustement de la pression des pneumatiques

**Les pressions doivent être ajustées à froid** (reportez-vous à l'étiquette située sur le chant de porte conducteur).

Au cas où la vérification de la pression ne peut être effectuée sur les pneumatiques **froids**, il faut majorer les pressions préconisées de **0,2 à 0,3 bar (3 PSI)**.

**Il est impératif de ne jamais dégonfler un pneumatique chaud.**

Après chaque regonflage ou réajustement de la pression des pneumatiques, lancez la réinitialisation de la valeur de référence de la pression des pneumatiques.

## Remplacement roues/pneumatiques

N'utilisez que des équipements homologués par le réseau de la marque sinon le système risque d'intervenir à retardement ou de ne pas fonctionner correctement. Reportez-vous au paragraphe « Pneumatiques » en chapitre 5.

Après chaque changement de roue/pneumatique, réajustez la pression des pneumatiques et lancez la réinitialisation de la valeur de référence de la pression des pneumatiques.

## Roue de secours

Lorsque le véhicule en est équipé et qu'elle est montée sur le véhicule, réajustez la pression des pneumatiques et lancez la réinitialisation de la valeur de référence de la pression des pneumatiques.

## Aérosols répare-pneu et kit de gonflage

N'utilisez que des équipements homologués par le réseau de la marque sinon le système risque d'intervenir à retardement ou de ne pas fonctionner correctement. Reportez-vous au paragraphe « Kit de gonflage des pneumatiques » en chapitre 5.

Après utilisation du kit de gonflage des pneumatiques, réajustez la pression des pneumatiques et lancez la réinitialisation de la valeur de référence de la pression des pneumatiques.

## DISPOSITIFS DE CORRECTION ET D'ASSISTANCE À LA CONDUITE (1/5)

Suivant véhicule, ils peuvent être constitués :

- de l'antiblocage des roues (ABS) ;
- du contrôle dynamique de conduite (ESC) avec contrôle de sous-virage et système antipatinage ;
- de l'assistance de conduite avec une remorque ;
- de l'assistance au freinage d'urgence ;
- du contrôle d'adhérence ;
- de l'aide au démarrage en côte.

### Antiblocage des roues (ABS)

Lors d'un freinage intensif, l'ABS permet d'éviter le blocage des roues donc de maîtriser la distance d'arrêt et de conserver le contrôle du véhicule.

Dans ces conditions, des manœuvres d'évitement en freinant sont alors possibles. De plus, ce système permet d'optimiser les distances d'arrêt notamment sur sol peu adhérent (sol mouillé...).

Chaque mise en œuvre du dispositif se manifeste par un tremblement de la pédale de frein. L'ABS ne permet en aucun cas d'améliorer les performances « physiques » liées à l'adhérence pneus-sol. Les règles de prudence doivent donc être **impérativement** respectées (distances entre les véhicules...).

En cas d'urgence, il est recommandé d'appliquer sur la pédale une **pression forte et continue**. Il n'est pas nécessaire d'agir par pressions successives (pompage). L'ABS modulera l'effort appliqué dans le système de freinage.

### Anomalies de fonctionnement :

- Les témoins  et  s'allument et les messages « ABS à contrôler », « système freinage à contrôler » et, suivant véhicule, « ESC à contrôler » s'affichent au tableau de bord : l'ABS, l'ESC et l'aide au freinage d'urgence sont désactivés. **Le freinage est toujours assuré ;**
- Les témoins , ,  et  s'allument et le message « panne du système de freinage » s'affiche au tableau de bord : **cela indique une défaillance des dispositifs de freinage.**

Dans les deux cas, consultez un Représentant de la marque.



Votre freinage est partiellement assuré. Toutefois, **il est dangereux de freiner brusquement** et ceci vous impose un arrêt impératif et immédiat compatible avec les conditions de circulation. Faites appel à un Représentant de la marque.

## DISPOSITIFS DE CORRECTION ET D'ASSISTANCE À LA CONDUITE (2/5)

### Contrôle dynamique de conduite (ESC) avec contrôle de sous-virage et système antipatinage

#### Contrôle dynamique de conduite ESC

Ce système aide à conserver le contrôle du véhicule dans les situations « critiques » de conduite (évitement d'un obstacle, perte d'adhérence dans un virage...).

#### Principe de fonctionnement

Un capteur au volant permet de connaître la trajectoire de conduite voulue par le conducteur.

D'autres capteurs répartis dans le véhicule mesurent sa trajectoire réelle.

Le système compare la volonté du conducteur à la trajectoire réelle du véhicule et corrige cette dernière, si nécessaire, en agissant sur le freinage de certaines roues et/ou sur la puissance du moteur, en cas de déclenchement

du système le témoin  clignote au tableau de bord.

#### Contrôle de sous-virage

Ce système optimise l'action de l'ESC dans le cas d'un sous-virage prononcé (perte d'adhérence du train avant).

#### Système antipatinage

Ce système aide à limiter le patinage des roues motrices et à contrôler le véhicule dans les situations de démarrages, d'accélération ou de décélération.

#### Principe de fonctionnement

À l'aide de capteurs de roues, le système mesure et compare, à chaque instant, la vitesse des roues motrices et décèle leur emballement. Si une roue tend à patiner, le système freine celle-ci jusqu'à ce que la motricité redevienne compatible avec le niveau d'adhérence sous la roue.

Le système agit aussi sur le régime moteur selon l'adhérence disponible sous les roues, indépendamment de l'action exercée sur la pédale d'accélérateur.

#### Anomalie de fonctionnement

Lorsque le système détecte une anomalie de fonctionnement, les témoins



et  s'allument et, suivant véhicule, le message « ESC à contrôler » s'affiche au tableau de bord. Dans ce cas, l'ESC et le système antipatinage sont désactivés.

Consultez un Représentant de la marque.



Ces fonctions sont des aides supplémentaires en cas de conduite critique pour permettre d'adapter le comportement du véhicule à la volonté de conduite.

Cependant, les fonctions n'interviennent pas à la place du conducteur. **Elles ne repoussent pas les limites du véhicule et ne doivent pas inciter à rouler plus vite.** Elles ne peuvent donc, en aucun cas, remplacer la vigilance, ni la responsabilité du conducteur lors des manœuvres (le conducteur doit toujours être attentif aux événements soudains qui peuvent intervenir durant la conduite).

# DISPOSITIFS DE CORRECTION ET D'ASSISTANCE À LA CONDUITE (3/5)

## Assistance au freinage d'urgence

C'est un système complémentaire à l'ABS qui aide à réduire les distances d'arrêt du véhicule.

### Principe de fonctionnement

Le système permet de détecter une situation de freinage d'urgence lors de l'appui sur la pédale de frein. Dans ce cas, l'assistance de freinage développe instantanément sa puissance maximum et peut déclencher la régulation ABS.

Le freinage ABS est maintenu tant que la pédale de frein n'est pas relâchée.

## Allumage des feux de détresse

Suivant véhicule, ceux-ci peuvent s'allumer en cas de forte décélération.

### Anticipation du freinage

Suivant véhicule, lorsque vous relâchez rapidement la pédale d'accélérateur, le système anticipe le freinage afin de diminuer les distances d'arrêt.

Lors de l'utilisation du régulateur de vitesse :

- si vous utilisez la pédale d'accélérateur, lorsque vous la relâchez le système peut se déclencher ;
- si vous n'utilisez pas la pédale d'accélérateur, le système ne se déclenchera pas.

### Anomalie de fonctionnement

Lorsque le système détecte une anomalie de fonctionnement, le message « Système freinage à contrôler » s'affiche au tableau de bord accompagné du témoin .

Consultez un Représentant de la marque.



Ces fonctions sont des aides supplémentaires en cas de conduite critique pour permettre d'adapter le comportement du véhicule à la volonté de conduite.

Cependant, les fonctions n'interviennent pas à la place du conducteur. **Elles ne repoussent pas les limites du véhicule et ne doivent pas inciter à rouler plus vite.** Elles ne peuvent donc, en aucun cas, remplacer la vigilance, ni la responsabilité du conducteur lors des manœuvres (le conducteur doit toujours être attentif aux événements soudains qui peuvent intervenir durant la conduite).

# DISPOSITIFS DE CORRECTION ET D'ASSISTANCE À LA CONDUITE (4/5)

## Contrôle d'adhérence

Lorsque le véhicule en est équipé, le contrôle d'adhérence permet de faciliter le contrôle du véhicule sur des routes en conditions d'adhérence réduite (sol meuble...).



### Pneumatiques

Lorsqu'il y a nécessité de les remplacer, il ne faut monter sur votre véhicule que des pneumatiques de même marque, dimension, type et structure.

**Ils doivent : soit être identiques à ceux d'origine, soit correspondre à ceux préconisés par un Représentant de la marque.**



### Mode « Route »

Au démarrage du véhicule, le témoin intégré  au bouton **1** s'allume accompagné du message au tableau de bord « Mode route activé ». Cette position permet une utilisation optimale dans des conditions de route normales (sèche, humide, faible neige...). Le mode « Route » utilise les fonctions de l'antipatinage.

### Mode « Sol meuble »

Tournez le bouton **1** : le témoin intégré



s'allume accompagné du message au tableau de bord « Mode sol meuble activé ».

Cette position permet une utilisation optimale dans des conditions sol meuble (boue, sable, feuilles mortes...). Le mode « Sol meuble » utilise les fonctions de l'antipatinage. Le système bascule automatiquement en mode « Route » au delà de 40 km/h environ

et le témoin intégré  au bouton **1** s'allume.

### Mode « Expert »

Tournez le bouton **1** : le témoin intégré



s'allume accompagné du message au tableau de bord « Mode expert activé ».

Dans cette position, le régime du moteur est laissé sous contrôle du conducteur. Le système bascule automatiquement en mode « Route » au delà de 40 km/h

environ et le témoin intégré  au bouton **1** s'allume.

## DISPOSITIFS DE CORRECTION ET D'ASSISTANCE À LA CONDUITE (5/5)

### Aide au démarrage en côte

En fonction de l'inclinaison de la pente, ce dispositif vous assiste lors d'un démarrage en côte. Il empêche le véhicule de reculer, selon la pente en intervenant sur le serrage automatique des freins, lorsque le conducteur lève le pied de la pédale de frein pour actionner l'accélérateur.

### Fonctionnement du système

Il fonctionne uniquement lorsque le levier de vitesses est en position autre que le point mort (position autre que **N** ou **P** pour les boîtes de vitesses automatique) et que le véhicule est à l'arrêt complet (appui sur la pédale de frein).

Le système retient le véhicule environ **2 secondes**. Ensuite, les freins se desserrent progressivement (le véhicule roule en fonction de la pente).



Le système d'aide au démarrage en côte ne peut totalement empêcher le véhicule de reculer dans tous les cas (très fortes déclivités...).

Le conducteur peut dans tous les cas actionner la pédale de frein et ainsi empêcher le véhicule de reculer.

L'aide au démarrage en côte ne doit pas être utilisée pour un arrêt prolongé : utilisez la pédale de frein.

Cette fonction n'est pas conçue pour immobiliser le véhicule de manière permanente.

Si nécessaire, utilisez la pédale de frein pour arrêter le véhicule.

Le conducteur doit rester particulièrement vigilant sur les sols glissants ou peu adhérents et/ou en pente.

Risques de blessures graves.

# AVERTISSEUR D'ANGLE MORT (1/3)

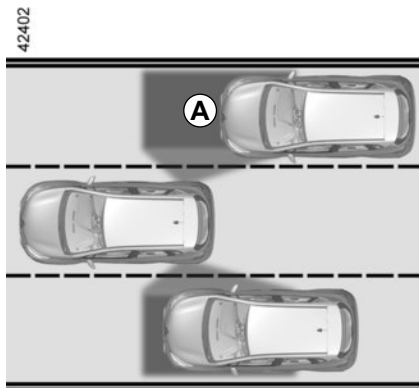

Ce système informe le conducteur lorsqu'un autre véhicule se trouve dans le périmètre de détection **A**.

Ce système fonctionne lorsque le véhicule roule à une vitesse située entre 30 km/h et 140 km/h environ.

Cette fonction utilise des capteurs **1** installés de chaque côté des pare-chocs avant et arrière.

Au démarrage du moteur, le système retrouve le dernier état avant la coupure de contact.

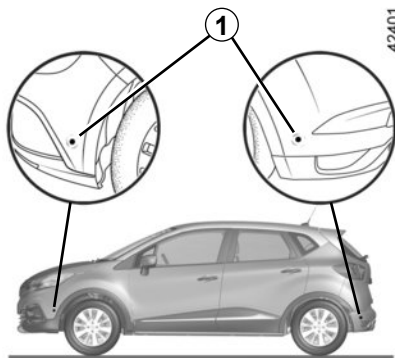

## Particularité

Veillez à ce que les capteurs ne soient pas occultés (saletés, boue, neige...).

Si l'un des capteurs est occulté, le message « Angle mort nettoyer capteur » s'affiche au tableau de bord. nettoyez les capteurs.

## Activation/désactivation

Depuis l'écran multifonctions **2**, sélectionnez le menu « Véhicule », « Aides à la conduite », « Alerte angle mort » puis choisissez « ON » ou « OFF ».

Pour les véhicules non équipés d'un écran multifonctions, appuyez sur le contacteur **3**.

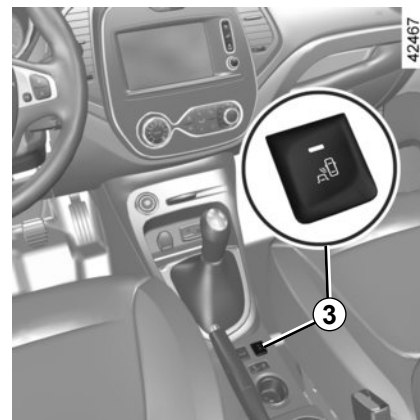
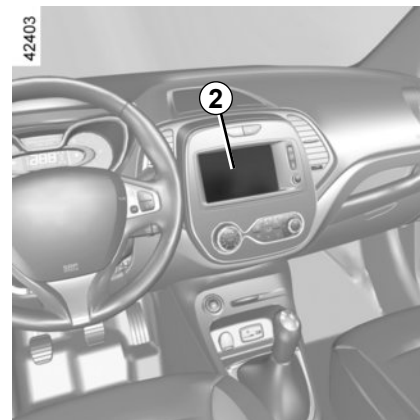

## AVERTISSEUR D'ANGLE MORT (2/3)

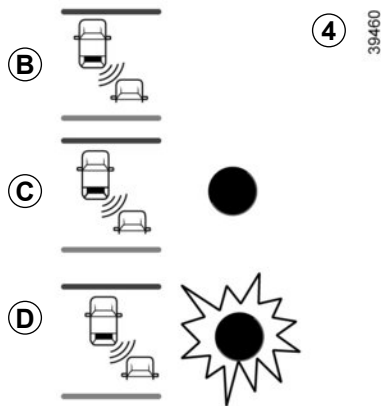

### Indicateur 4

L'indicateur **4** se situe sur chacun des rétroviseurs **5**.

**Nota** : nettoyez régulièrement les miroirs des rétroviseurs **5** pour visualiser les indicateurs **4**.

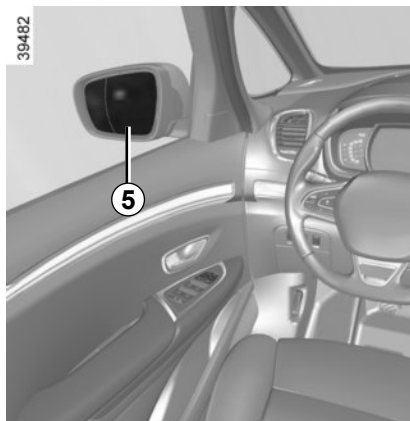

### Fonctionnement

La fonction alerte ;

- lorsque la vitesse du véhicule se situe entre 30 km/h et 140 km/h ;
- lorsqu'un véhicule se trouve dans la zone d'angle mort et se déplace dans la même direction que votre véhicule.

Si votre véhicule dépasse un autre véhicule, l'indicateur **4** s'activera uniquement si le véhicule dépassé se trouve dans l'angle mort pendant plus d'une seconde.

### Affichage B

La fonction est activée et ne détecte aucun véhicule.

### Affichage C

Premier avertissement : l'indicateur **4** signale qu'un véhicule est détecté dans la zone d'angle mort.

### Affichage D

Indicateur de direction activé, l'indicateur **4** clignote lorsque la fonction détecte un véhicule dans zone d'angle mort du côté où vous allez tourner le volant. Si vous désactivez l'indicateur de direction, il passe au premier avertissement (affichage **C**).

La capacité de détection du système suit une largeur de voie standard et, si vous conduisez sur une voie étroite, il peut détecter un véhicule situé sur une autre voie.

## AVERTISSEUR D'ANGLE MORT (3/3)

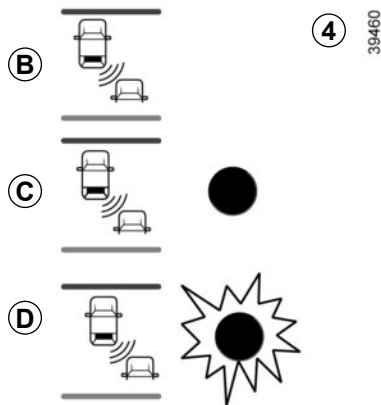

### Conditions de non-fonctionnement

- Si l'objet n'est pas en mouvement ;
- si le trafic est dense ;
- en conduite sur une route en virage ;
- si les capteurs avant et arrière détectent un objet en même temps (ex. : long camion).
- ...

### Anomalies de fonctionnement

Si le système détecte un défaut, le message « Alerte angle mort à contrôler » s'affiche au tableau de bord. Faites appel à un Représentant de la marque.

**Nota** : au démarrage du moteur, l'indicateur **4**, affichage **B**, clignote 3 fois. Cette situation est normale.



– La capacité de détection du système suit une largeur de voie standard. Si vous conduisez sur une voie large, le système peut ne pas détecter un véhicule dans l'angle mort.

- En cas d'exposition à de fortes ondes électromagnétiques (sous des lignes à haute tension...) ou de conditions météorologique très mauvaises (forte pluie, neige,...), le système peut être momentanément perturbé. Restez vigilant aux conditions de circulation.

**Risque d'accident.**



En raison de la présence de capteurs dans les boucliers, toute intervention (réparation, remplacement, retouche peinture ...) doit être effectuée par un professionnel qualifié.



Cette fonction est une aide supplémentaire qui indique qu'un autre véhicule se trouve dans la zone d'angle mort de votre véhicule.

Elle ne peut donc, en aucun cas, remplacer la vigilance, ni la responsabilité du conducteur lors de la conduite.

Le conducteur doit toujours être attentif aux événements soudains qui peuvent intervenir durant la conduite : veillez donc toujours à ce qu'il n'y ait pas d'obstacles mobiles, trop petits ou trop fins (tels qu'un enfant, un animal, une poussette, un vélo, une pierre, un piquet...) dans la zone d'angle mort lors de la manœuvre.

## LIMITEUR DE VITESSE (1/3)

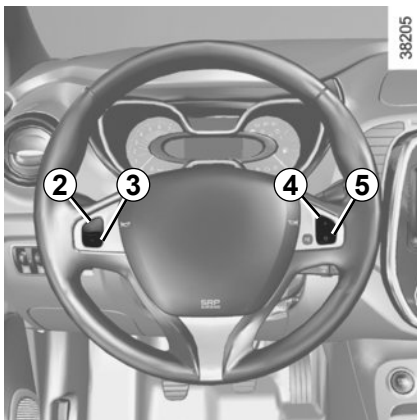
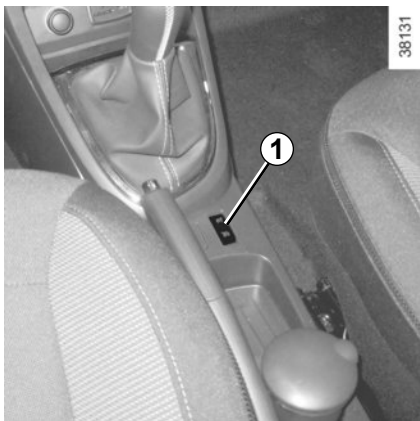
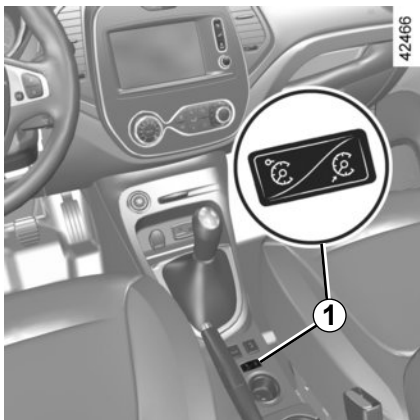

Le limiteur de vitesse est une fonction qui vous aide à ne pas dépasser une vitesse de roulage que vous aurez choisie, appelée **vitesse limitée**.

### Commandes

- 1 Contacteur général Marche/Arrêt.
- 2 Activation, mémorisation et variation croissante de la vitesse limitée (+).
- 3 Variation décroissante de la vitesse limitée (-).
- 4 Activation avec rappel de la vitesse limitée mémorisée (R).
- 5 Mise en veille de la fonction (avec mémorisation de la vitesse limitée) (O).

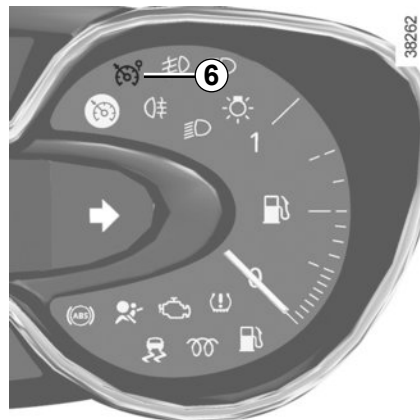

### Mise en service

Pressez le contacteur **1** côté . Le témoin **6** s'allume en orange et le message « Limiteur » apparaît au tableau de bord accompagné de tirets pour indiquer que la fonction limiteur de vitesse est en service et en attente de l'enregistrement d'une vitesse de limitation. Pour enregistrer la vitesse courante, pressez le contacteur **2** (+) : la vitesse limitée remplace les tirets. La vitesse minimum enregistrée sera de 30 km/h.

## LIMITEUR DE VITESSE (2/3)

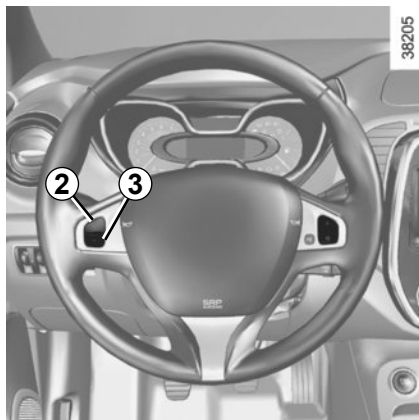

### Conduite

Lorsqu'une vitesse limitée est mémorisée, tant que cette vitesse n'est pas atteinte, la conduite est similaire à celle d'un véhicule non équipé d'un limiteur de vitesse.

Dès que vous atteignez la vitesse enregistrée, toute action sur la pédale d'accélérateur ne permettra pas le dépassement de la vitesse programmée sauf en cas de besoin (voir paragraphe « Dépassement de la vitesse limitée »).

### Variation de la vitesse limitée

Vous pouvez faire varier la vitesse limitée en agissant par appuis successifs sur :

- le contacteur **2 (+)** pour augmenter la vitesse ;
- le contacteur **3 (-)** pour diminuer la vitesse.

### Dépassement de la vitesse limitée

À tout moment, il est possible de dépasser la vitesse limitée, pour cela : enfoncez **franchement et à fond** la pédale d'accélérateur (au-delà du « point dur »).

Durant le temps de dépassement, la vitesse limitée clignote au tableau de bord et, suivant véhicule, est accompagnée d'un signal sonore.

Ensuite, relâchez la pédale d'accélérateur : la fonction limiteur de vitesse revient dès que vous atteignez une vitesse inférieure à la vitesse mémorisée.

### Impossibilité pour la fonction de tenir la vitesse limitée

En cas de forte descente, la vitesse limitée ne peut être maintenue par le système : la vitesse mémorisée clignote au tableau de bord et un signal sonore retentit à intervalle régulier pour vous en informer.



La fonction limiteur de vitesse n'agit en aucun cas sur le système de freinage.

## LIMITEUR DE VITESSE (3/3)

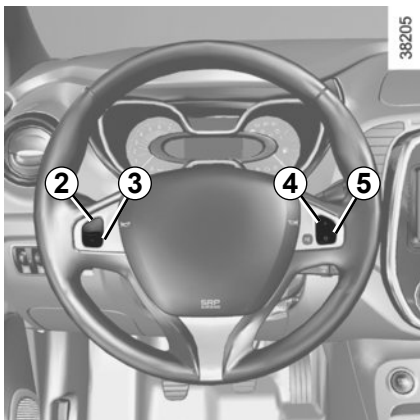

### Mise en veille de la fonction

La fonction limiteur de vitesse est mise en veille lorsque vous agissez sur le contacteur **5** (O). Dans ce cas, la vitesse limitée reste mémorisée et, suivant véhicule :

- le message « En mémoire » et la vitesse mémorisée s'affichent au tableau de bord.
- la vitesse mémorisée s'affiche entre balises <xxx> au tableau de bord.

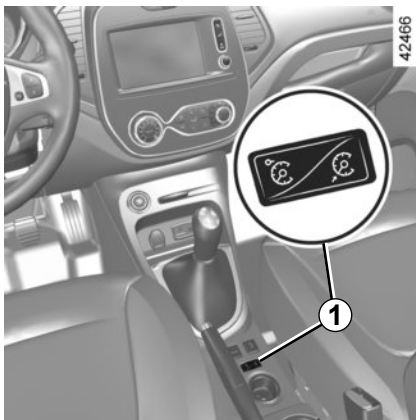

### Rappel de la vitesse limitée

Si une vitesse est mémorisée, il est possible de la rappeler par appui sur le contacteur **4** (R).

Lorsque le limiteur est mis en veille, un appui sur le contacteur **2** (+) réactive la fonction sans tenir compte de la vitesse mémorisée : c'est la vitesse à laquelle roule le véhicule qui est prise en compte.



### Arrêt de la fonction

La fonction limiteur de vitesse est interrompue lorsque vous agissez sur le contacteur **1**, dans ce cas il n'y a plus de vitesse mémorisée. L'extinction du témoin orange  au tableau de bord confirme l'arrêt de la fonction.

# RÉGULATEUR DE VITESSE (1/4)

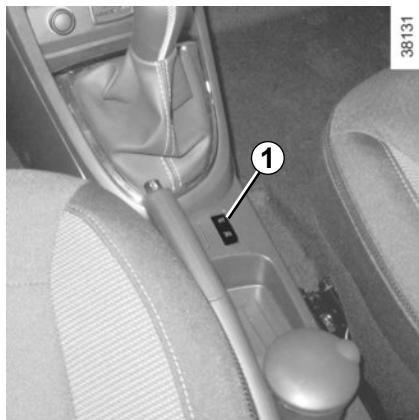
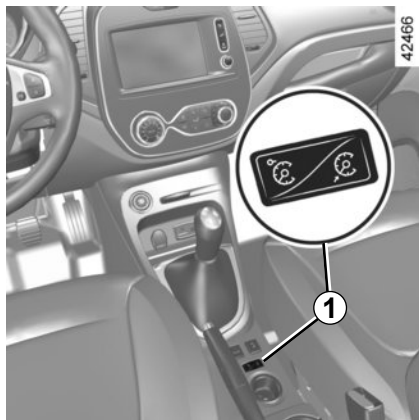

Le régulateur de vitesse est une fonction qui vous aide à maintenir votre vitesse de roulage à une valeur constante que vous aurez choisie, appelée **vitesse de régulation**.

Cette vitesse de régulation est réglable de façon continue à partir de 30 km/h.



Cette fonction est une aide supplémentaire à la conduite. La fonction n'intervient pas à la place du conducteur.

Elle ne peut donc, en aucun cas, remplacer le respect des limitations de vitesse, ni la vigilance (soyez toujours prêt à freiner en toutes circonstances), ni la responsabilité du conducteur.

Le régulateur de vitesse ne doit pas être utilisé lorsque la circulation est dense, sur route sinueuse ou glissante (verglas, aquaplanage, gravillons) et lorsque les conditions météorologiques sont défavorables (brouillard, pluie, vent latéral...).

**Risque d'accident.**

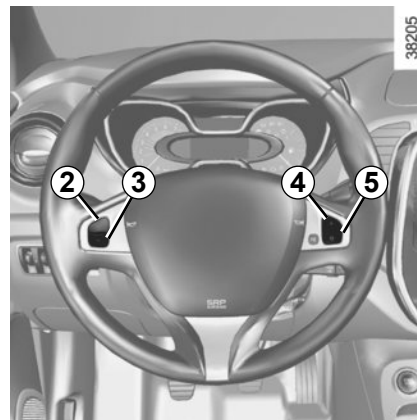

## Commandes

- 1 Contacteur général Marche/Arrêt.
- 2 Activation, mémorisation et variation croissante de la vitesse de régulation (+).
- 3 Variation décroissante de la vitesse de régulation (-).
- 4 Activation avec rappel de la vitesse de régulation mémorisée (R).
- 5 Mise en veille de la fonction (avec mémorisation de la vitesse de régulation) (O).



La fonction régulateur de vitesse n'agit en aucun cas sur le système de freinage.

## RÉGULATEUR DE VITESSE (2/4)

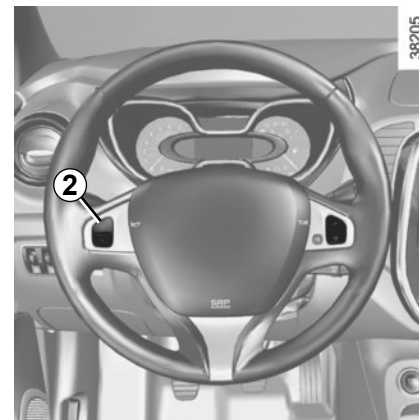
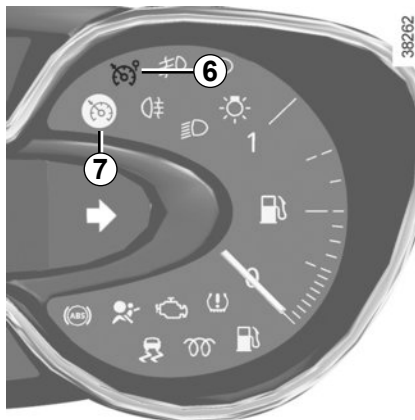
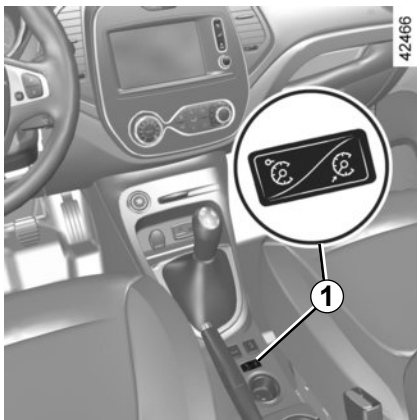

### Mise en service

Pressez le contacteur **1** côté .

Le témoin **6** s'allume en vert et le message « Régulateur » apparaît au tableau de bord accompagné de tirets pour indiquer que la fonction régulateur est en service et en attente de l'enregistrement d'une vitesse de régulation.

### Mise en régulation de vitesse

À vitesse stabilisée (supérieure à 30 km/h environ), pressez le contacteur **2 (+)** : la fonction est activée et la vitesse courante est mémorisée.

La vitesse de régulation remplace les tirets et la régulation est confirmée par l'allumage du témoin **7** en vert en plus du témoin **6**.

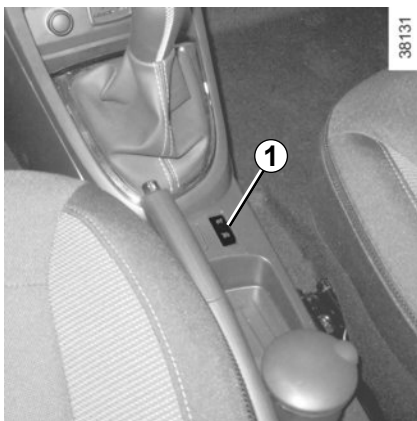

Attention, vous devez garder les pieds à proximité des pédales pour être prêt à intervenir en cas d'urgence.

### Conduite

Lorsqu'une vitesse de régulation est mémorisée et que la régulation est activée, votre pied peut être enlevé de la pédale d'accélérateur.

## RÉGULATEUR DE VITESSE (3/4)

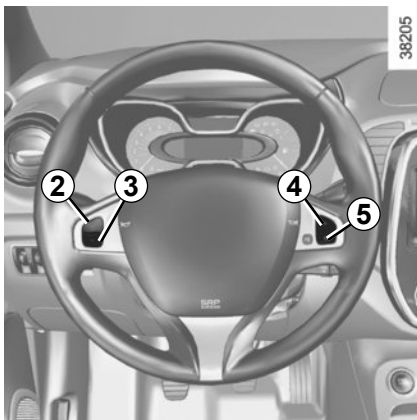

### Variation de la vitesse de régulation

Vous pouvez faire varier la vitesse de régulation en agissant par appuis successifs sur :

- le contacteur **2** (+) pour augmenter la vitesse,
- le contacteur **3** (-) pour diminuer la vitesse.



La fonction régulateur de vitesse n'agit en aucun cas sur le système de freinage.

### Dépassement de la vitesse de régulation

À tout moment, il est possible de dépasser la vitesse de régulation en agissant sur la pédale d'accélérateur. Durant le temps de dépassement, la vitesse de régulation clignote au tableau de bord.

Ensuite, relâchez la pédale d'accélérateur : après quelques secondes, le véhicule reprend automatiquement la vitesse de régulation initiale.

### Impossibilité pour la fonction de tenir la vitesse de régulation

En cas de forte descente, la vitesse de régulation ne peut être maintenue par le système : la vitesse mémorisée clignote au tableau de bord pour vous en informer.

### Mise en veille de la fonction

La fonction est mise en veille lorsque vous agissez sur :

- le contacteur **5** (O) ;
- la pédale de frein ;
- la pédale d'embrayage ou le passage en position neutre pour les véhicules à boîte de vitesses automatique.

Dans les trois cas, la vitesse de régulation reste mémorisée et, suivant véhicule :

- le message « En mémoire » et la vitesse mémorisée s'affichent au tableau de bord.
- la vitesse mémorisée s'affiche entre balises <xxx> au tableau de bord.

La mise en veille est confirmée par l'extinction du témoin

## RÉGULATEUR DE VITESSE (4/4)

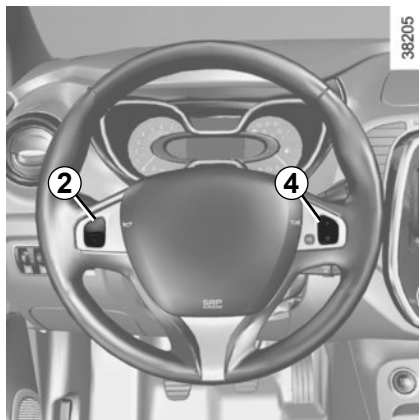

La mise en veille est confirmée par l'extinction du témoin .

### Rappel de la vitesse de régulation

Si une vitesse est mémorisée, il est possible de la rappeler, après vous être assuré que les conditions de circulation sont adaptées (trafic, état de la chaussée, conditions météorologiques...). Appuyez sur le contacteur **4** (R) si la vitesse du véhicule est supérieure à 30 km/h.

Lors du rappel de la vitesse mémorisée l'activation du régulateur est confirmée par l'allumage du témoin .

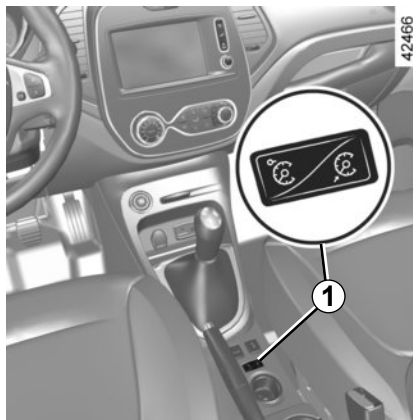

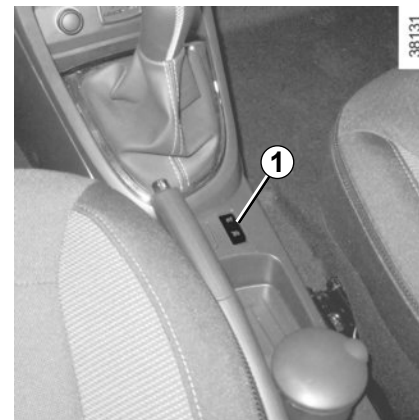

**Nota** : si la vitesse précédemment enregistrée est beaucoup plus élevée que la vitesse courante, le véhicule accélérera fortement jusqu'à ce seuil.

Lorsque la fonction régulateur est mise en veille, un appui sur le contacteur **2** (+) réactive la fonction régulateur sans tenir compte de la vitesse mémorisée : c'est la vitesse à laquelle roule le véhicule qui est prise en compte.



### Arrêt de la fonction

La fonction régulateur de vitesse est interrompue lorsque vous agissez sur le contacteur **1**, dans ce cas il n'y a plus de vitesse mémorisée. L'extinction des témoins verts  et  au tableau de bord confirme l'arrêt de la fonction.



La mise en veille ou l'arrêt de la fonction régulateur de vitesse n'entraîne pas de diminution rapide de la vitesse : il vous faut freiner par appui sur la pédale de frein.

## AIDE AU PARKING (1/4)

### Principe de fonctionnement

Des détecteurs à ultrasons, implantés dans le bouclier du véhicule, « mesurent » la distance entre le véhicule et un obstacle.

Cette mesure se traduit par des signaux sonores dont la fréquence augmente avec le rapprochement de l'obstacle, jusqu'à devenir un son continu lorsque l'obstacle se situe à environ 20 ou 30 centimètres du véhicule.

Le système détecte des obstacles à l'avant, à l'arrière et sur les côtés du véhicule.

Le système d'aide au parking n'est activé que lorsque le véhicule roule à une vitesse inférieure à 10 km/h environ.

Le système d'aide au parking ne tient pas compte des systèmes d'attelage, de portage...

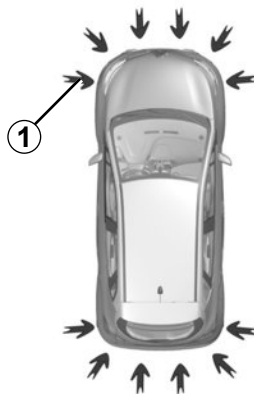

42395

### Particularités

Veillez à ce que les détecteurs ultrasons indiqués par les flèches **1** ne soient pas occultés (saletés, boue, neige...).



Cette fonction est une aide supplémentaire qui indique, par le biais des signaux sonores, la distance entre le véhicule et un obstacle lors d'une manœuvre.

Elle ne peut donc, en aucun cas, remplacer la vigilance, ni la responsabilité du conducteur lors des manœuvres.

Le conducteur doit toujours être attentif aux événements soudains qui peuvent intervenir durant la conduite : veillez donc toujours à ce qu'il n'y ait pas d'obstacles mobiles, trop petits ou trop fins (tels qu'un enfant, un animal, une poussette, un vélo, une pierre, un piquet...) dans la zone d'angle mort lors de la manœuvre.

## AIDE AU PARKING (2/4)

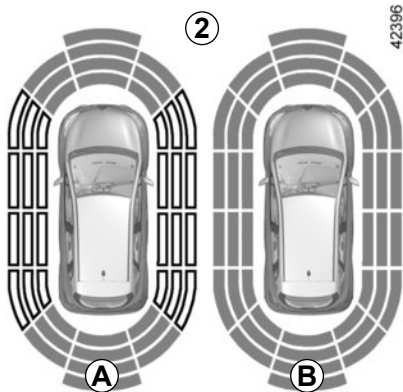

**Nota :** l'affichage 2 permet de visualiser l'environnement du véhicule en complétant les signaux sonores.

Il est nécessaire de parcourir quelques mètres avant que la détection latérale soit active.

Lorsque toutes les zones ont un fond grisé, l'ensemble du contour du véhicule est surveillé :

- **A** : analyse de l'environnement autour du véhicule en cours ;
- **B** : analyse de l'environnement autour du véhicule effectuée.



### Fonctionnement

La plupart des objets se trouvant à proximité de l'avant, de l'arrière et des côtés du véhicule sont détectés.

Selon la distance de l'obstacle, la fréquence du signal sonore sera plus élevée en approche jusqu'à devenir continu vers 20 cm pour un obstacle sur les côtés et 30 cm pour un obstacle à l'avant ou à l'arrière. Les zones vertes, orange et rouges s'afficheront sur l'afficheur C.

## AIDE AU PARKING (3/4)

D

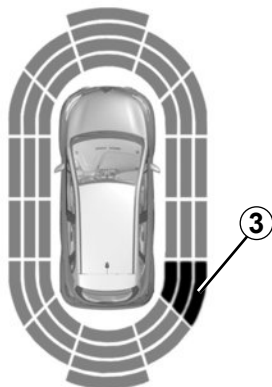

### Détection d'obstacles sur le côté

Suivant l'orientation des roues, le système détermine la trajectoire du véhicule et vous avertit du risque ou non de collision avec un obstacle **3** situé sur le côté du véhicule.

Lorsqu'un obstacle situé sur le côté est détecté :

- s'il y a un risque de collision, des signaux sonores retentissent avec une fréquence de plus en plus élevée à l'approche de l'obstacle jusqu'à devenir continue. Les zones vertes, orange et rouges s'afficheront sur l'afficheur **D** ;
- s'il n'existe aucun risque de collision, aucun signal ne sera émis à l'approche de l'obstacle. Les zones vertes, orange et rouges s'afficheront en hachurées sur l'afficheur **D**.

**Nota** : en cas de modification de trajectoire pendant une manoeuvre, un risque de collision avec un obstacle peut être signalé tardivement.



En cas de choc sur le soubassement du véhicule lors d'une manoeuvre (exemple : contact avec une borne, un trottoir surélevé ou tout autre mobilier urbain) vous pouvez endommager le véhicule (exemple : déformation d'un essieu).

Afin d'éviter tout risque d'accident, faites contrôler votre véhicule par un Représentant de la marque.

## AIDE AU PARKING (4/4)



### Réglage du volume sonore de l'aide au parking

Suivant véhicule, vous pouvez régler certains paramètres depuis l'écran tactile **4**. Reportez-vous à la notice d'utilisation de l'équipement pour plus d'informations.

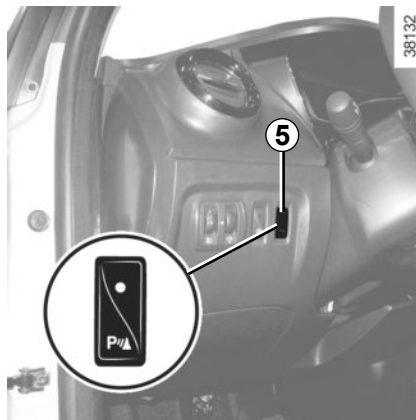

### Désactivation du système

Appuyez sur l'interrupteur **5** pour désactiver le système.

Le témoin intégré à l'interrupteur s'allume pour vous rappeler que le système est désactivé.

Un nouvel appui réactivera le système et le témoin s'éteindra.

Suivant véhicule vous pouvez désactiver l'aide au parking depuis l'écran tactile. Reportez-vous à la notice d'utilisation de l'équipement pour plus d'informations.

## Anomalie de fonctionnement

Suivant véhicule, lorsque le système détecte une anomalie de fonctionnement, le message « Aide au parking à contrôler » s'affiche au tableau de bord accompagné du témoin  et un signal sonore retentit pendant environ 5 secondes. Consultez un Représentant de la marque.



En cas de choc sur le soubassement du véhicule lors d'une manoeuvre (exemple : contact avec une borne, un trottoir surélevé ou tout autre mobilier urbain) vous pouvez endommager le véhicule (exemple : déformation d'un essieu).

Afin d'éviter tout risque d'accident, faites contrôler votre véhicule par un Représentant de la marque.

## CAMÉRA DE RECUL (1/2)



### Fonctionnement

Au passage de la marche arrière (et jusqu'à 5 secondes environ après le passage sur un autre rapport), la caméra **1** située à proximité des éclairés transmet une vue de l'environnement arrière du véhicule sur l'écran tactile **2** d'un gabarit mobile et d'un gabarit fixe.

Ce système s'utilise d'abord à l'aide d'un ou de plusieurs gabarits (mobile pour la trajectoire, fixe pour la distance). Lorsque la zone rouge est atteinte, aidez-vous de la représentation du bouclier pour vous arrêter précisément.



### Nota :

- veillez à ce que la caméra de recul ne soit pas occultée (saletés, boue, neige...);
- suivant véhicule, vous pouvez régler certains paramètres depuis l'écran tactile **2**. Reportez-vous à la notice de l'équipement.



Cette fonction est une aide supplémentaire. Elle ne peut donc, en aucun cas, remplacer la vigilance, ni la responsabilité du conducteur.

Le conducteur doit toujours être attentif aux événements soudains qui peuvent intervenir durant la conduite : veillez donc toujours à ce qu'il n'y ait pas d'obstacles mobiles, trop petits ou trop fins (tels qu'un enfant, un animal, une poussette, un vélo, une pierre, un piquet...) dans la zone d'angle mort lors de la manœuvre.

## CAMÉRA DE REcul (2/2)

35987

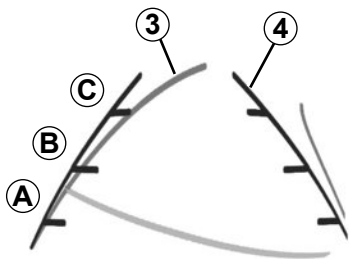

### Gabarit mobile 3 (suivant véhicule)

Il est représenté en bleu sur l'écran 2. Il indique la trajectoire du véhicule en fonction de la position du volant.

### Gabarit fixe 4

Le gabarit fixe est constitué de repères de couleurs **A**, **B** et **C** indiquant la distance derrière le véhicule :

- **A** (rouge) à environ 30 centimètres du véhicule ;
- **B** (jaune) à environ 70 centimètres du véhicule ;
- **C** (vert) à environ 150 centimètres du véhicule.

Ce gabarit reste fixe et indique la trajectoire du véhicule si les roues sont en ligne avec le véhicule.

L'écran représente une image inversée.

Les gabarits sont une représentation projetée sur sol plat, cette information est à ignorer lorsqu'elle se superpose à un objet vertical ou posé au sol.

Les objets qui apparaissent sur le bord de l'écran peuvent être déformés.

En cas de trop forte luminosité (neige, véhicule au soleil...), la vision de la caméra peut être perturbée.

Lorsque le coffre est ouvert ou mal fermé, le message « Coffre ouvert » apparaît et, suivant véhicule, l'affichage caméra disparaît.

## STATIONNEMENT ASSISTÉ (1/4)



C'est une fonction qui vous assiste dans la manœuvre de stationnement.

Retirez les mains du volant, vous ne contrôlez que les pédales et le levier de vitesses.

À tout moment vous pouvez reprendre le contrôle en actionnant le volant.

②

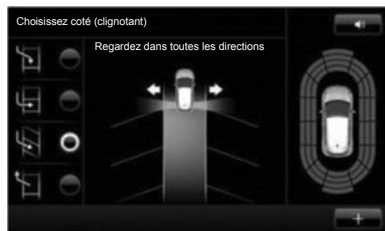

### Mise en service

Véhicule à l'arrêt, ou roulant à moins de 30 km/h environ, appuyez sur le contacteur **1**. Le témoin intégré au contacteur **1** s'allume et l'écran **2** apparaît sur l'écran multifonctions.

③

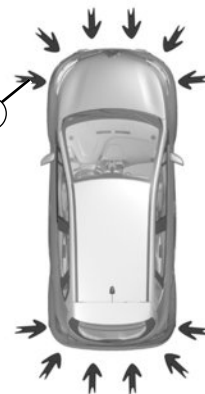

### Particularités

Veillez à ce que les détecteurs ultrasons indiqués par les flèches **3** ne soient pas occultés (saletés, boue, neige...).

## STATIONNEMENT ASSISTÉ (2/4)

### Choix de la manœuvre

Le système peut réaliser quatre types de manœuvres :

- stationnement du véhicule dans une place en créneau ;
- stationnement du véhicule dans une place en bataille ;
- stationnement du véhicule dans une place en épi ;
- sortie de stationnement du véhicule d'une place en créneau.

Depuis l'écran multifonctions, sélectionnez la manœuvre à effectuer.

**Nota** : au démarrage du véhicule, ou après une manœuvre en créneau réussie à l'aide du système, la manœuvre par défaut proposée par le système est l'aide à la sortie de place en créneau. Dans les autres cas, la manœuvre par défaut est paramétrable depuis l'écran multifonctions.

### Fonctionnement

#### Stationnement

Tant que la vitesse du véhicule est inférieure à 30 km/h environ, le système cherche les places de stationnement disponibles des deux côtés du véhicule.

Lorsqu'une place est détectée, elle s'affiche sur l'écran multifonctions, repérée par la petite lettre « P ». Pour que le véhicule détecte une place, conduisez lentement, feux indicateurs activés du côté de la place, jusqu'à l'apparition du message « Stop » accompagné d'un signal sonore.

La place est alors repérée sur l'écran multifonctions par la grande lettre « P ».

- Arrêtez le véhicule ;
- engagez la marche arrière.

Le témoin  s'allume au tableau de bord accompagné d'un signal sonore ;

- lâchez le volant ;
- suivez les instructions du système qui apparaissent sur l'écran multifonctions.

Votre vitesse ne doit pas dépasser les 7 km/h environ.

L'extinction du témoin  au tableau de bord accompagné d'un signal sonore vous avertit de la fin de la manœuvre.

## STATIONNEMENT ASSISTÉ (3/4)



### Sortie de stationnement d'une place en créneau

- Sélectionnez le mode « Sortie de créneau » ;
- actionnez l'indicateur de direction du côté vers lequel vous souhaitez sortir le véhicule ;
- effectuez un appui long sur le contacteur **1** (2 secondes environ).

Le témoin  s'allume au tableau de bord accompagné d'un signal sonore ;

- lâchez le volant ;
- effectuez des manœuvres en avant et en arrière en vous aidant des alertes du système d'aide au parking.

Votre vitesse ne doit pas dépasser les 7 km/h environ.

Une fois en position pour sortir du stationnement, le système vous avertira de la fin de la manœuvre.

L'extinction du témoin  au tableau de bord accompagné d'un signal sonore vous avertit de la fin de la manœuvre.

### Suspension de la manœuvre

La manœuvre est suspendue dans les cas suivants :

- vous prenez le volant ;
- une porte ou le coffre s'ouvre ;
- le véhicule est arrêté depuis trop longtemps ;
- un obstacle sur la trajectoire empêche la fin de la manœuvre ;
- le moteur s'arrête.

L'extinction du témoin  au tableau de bord accompagné d'un signal sonore vous avertit de la suspension de la manœuvre. Pour reprendre la manœuvre, faites un appui long sur le contacteur d'activation du système.

Dans ce cas, le motif de l'interruption s'affiche sur l'écran multifonctions.

Assurez-vous :

- d'avoir lâché le volant et ;
- que toutes les portes et le coffre sont fermés et ;
- qu'aucun obstacle n'est sur la trajectoire et ;
- que le moteur est démarré.

### Annulation de la manœuvre

La manœuvre est interrompue dans les cas suivants :

- par appui sur le contacteur d'activation du système ;
- la vitesse du véhicule a dépassé 7 km/h ;
- vous avez effectué plus de dix mouvements avant/arrière en manœuvre ;
- les capteurs d'aide au parking sont sales ou obstrués ;
- les roues du véhicule ont patiné.

L'extinction du témoin  au tableau de bord accompagnée d'un signal sonore vous avertit de la fin de la manœuvre.



Cette fonction est une aide supplémentaire à la conduite. Cette fonction ne remplace, en aucun cas, la vigilance et la responsabilité du conducteur qui doit conserver, en permanence, le contrôle de son véhicule.

Veillez à ce que la manoeuvre reste conforme aux règles de circulation en vigueur dans les voies empruntées.

- Le conducteur doit toujours être attentif aux événements soudains qui peuvent intervenir durant la conduite : veillez donc toujours à ce qu'il n'y ait pas d'obstacles mobiles, trop petits ou trop fins (tels qu'un enfant, un animal, une poussette, un vélo, une pierre, un piquet...) dans la zone d'angle mort lors de la manoeuvre.
- Le système peut ne pas détecter des objets situés dans les angles morts des capteurs.
- Pendant les phases de manoeuvre, le volant peut tourner rapidement : ne pas mettre les mains à l'intérieur, et veiller à ce que rien ne se prenne dedans.
- Effectuez toujours un contrôle visuel pour vérifier que la place de parking proposée par le système est toujours disponible et sans obstacle.
- Le système ne doit pas être utilisé lorsque vous tractez une remorque ou lorsqu'il y a présence d'un système d'attelage ou de portage sur le véhicule.

# BOÎTE DE VITESSES AUTOMATIQUE (1/3)



## Levier de sélection 1

**P** : parking

**R** : marche arrière

**N** : point mort

**D** : mode automatique

**M** : mode manuel

**4** : affichage du rapport de boîte engagé en mode manuel.

**Nota** : appuyez sur le bouton **2** pour passer de la position D ou N vers R ou P.



## Mise en route

Le levier de sélection **1** en position **P**, mettez le contact.

Pour quitter la position **P**, il est impératif d'appuyer sur la pédale de frein avant de presser le bouton de déverrouillage **2**.

Pied sur la pédale de frein (le témoin **3** sur l'afficheur s'éteint), quittez la position **P**.

L'engagement du levier en position **D** ou **R** ne doit se faire qu'à l'arrêt, pied sur le frein et pédale d'accélérateur relevée.

## Conduite en mode automatique

Engagez le levier **1** en position **D**.

Dans la majorité des conditions de circulation rencontrées, vous n'aurez plus à toucher à votre levier : les vitesses passeront toutes seules, au bon moment, au régime convenable du moteur car « l'automatisme » tient compte de la charge du véhicule, du profil de la route et du style de conduite choisi.

## Conduite économique

Sur route, laissez toujours le levier en position **D**, la pédale d'accélérateur étant maintenue peu enfoncée, les rapports passeront automatiquement à un régime moteur plus bas.

## Accélération et dépassements

Enfoncez franchement et à fond la pédale d'accélérateur (jusqu'à dépasser le point dur de la pédale).

**Cela permettra, dans la mesure des possibilités du moteur, de rétrograder sur le rapport optimal.**

# BOÎTE DE VITESSES AUTOMATIQUE (2/3)



## Conduite en mode manuel

Engagez le levier de sélection **1** en position **D**, amenez le levier vers la gauche.

Des impulsions successives sur le levier permettent de passer les rapports de vitesse manuellement :

- pour descendre les rapports de vitesse, donnez des impulsions vers l'avant;
- pour monter les rapports de vitesse, donnez des impulsions vers l'arrière.

Le rapport de vitesse engagé apparaît sur l'afficheur au tableau de bord.

## Cas particuliers

Dans certains cas de conduite (entraînant par exemple la protection du moteur, la mise en action du contrôle dynamique de conduite : ESC...) « l'automatisme » peut imposer de lui-même le rapport.

De même, pour éviter des « fausses manœuvres », le changement de rapport peut être refusé par « l'automatisme » : dans ce cas l'affichage du rapport clignote quelques secondes pour vous en avertir.

## Situations exceptionnelles

- **Si le profil de la route et sa sinuosité** ne permettent pas de se maintenir en mode automatique (ex. : en montagne), il est conseillé de passer en mode manuel. Ceci afin d'éviter des passages de vitesses successifs voulus par « l'automatisme » en montée, et d'obtenir un freinage moteur en cas de longues descentes.
- **Par temps très froid**, pour éviter de caler le moteur, attendez quelques instants avant de quitter la position **P** ou **N** et d'engager le levier en **D** ou **R**.

En montée, pour rester à l'arrêt, ne laissez pas le pied sur l'accélérateur.

Risque de surchauffe de la boîte de vitesses automatique.

# BOÎTE DE VITESSES AUTOMATIQUE (3/3)

## Stationnement du véhicule

Lorsque le véhicule est immobilisé, tout en gardant le pied sur le frein, placez le levier en position **P** : la boîte de vitesses est au point mort et les roues motrices sont verrouillées mécaniquement par la transmission.

**Serrez le frein à main.**



En cas de choc sur le soubassement du véhicule lors d'une manoeuvre (exemple : contact avec une borne, un trottoir surélevé ou tout autre mobilier urbain) vous pouvez endommager le véhicule (exemple : déformation d'un essieu).

Afin d'éviter tout risque d'accident, faites contrôler votre véhicule par un Représentant de la marque.

## Anomalie de fonctionnement

– **en roulant**, si le message « Boîte vitesses à contrôler » apparaît au tableau de bord, il indique une défaillance.

Consultez au plus tôt un Représentant de la marque ;

– **en roulant**, si le message « Boîte vitesses surchauffe » apparaît au tableau de bord, arrêtez-vous dès que possible pour laisser refroidir la boîte de vitesses jusqu'à la disparition du message ;

– **dépannage d'un véhicule à boîte automatique**, reportez-vous au paragraphe « Remorquage » en chapitre 5.



Pour des raisons de sécurité, ne coupez jamais le contact avant l'arrêt complet du véhicule.

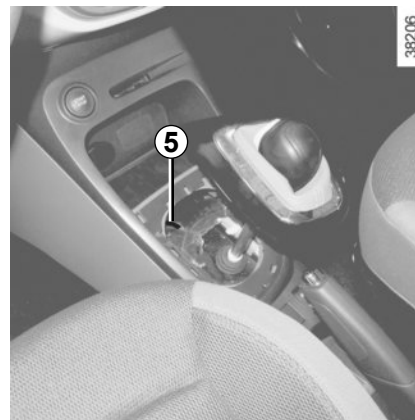

**À la mise en route**, dans le cas où le levier est bloqué sur **P** alors que vous appuyez sur la pédale de frein, il y a possibilité de libérer manuellement le levier. Pour cela, déclipsez la base du levier, puis passez un outil (tige rigide) dans la fente **5** afin de déverrouiller le levier.

Consultez au plus tôt un Représentant de la marque.

# Chapitre 3 : Votre confort

Aérateurs . . . . .	3.2
Chauffage et air conditionné manuel . . . . .	3.4
Air conditionné automatique . . . . .	3.7
Air conditionné : informations et conseils d'utilisation . . . . .	3.11
Lève-vitres . . . . .	3.13
Rideau pare-soleil de toit . . . . .	3.15
Éclairage intérieur . . . . .	3.16
Rangements, aménagements habitacle . . . . .	3.18
Cendrier, allume-cigares . . . . .	3.23
Banquette arrière coulissante . . . . .	3.25
Coffre à bagages . . . . .	3.27
Tablette arrière . . . . .	3.28
Aménagements coffre à bagages . . . . .	3.29
Transport d'objets dans le coffre . . . . .	3.31
Transport d'objets : . . . . .	3.32
attelage . . . . .	3.32
Barres de toit . . . . .	3.33
Becquet . . . . .	3.33
Équipement multimédia . . . . .	3.34

## AÉRATEURS, sorties d'air (1/2)

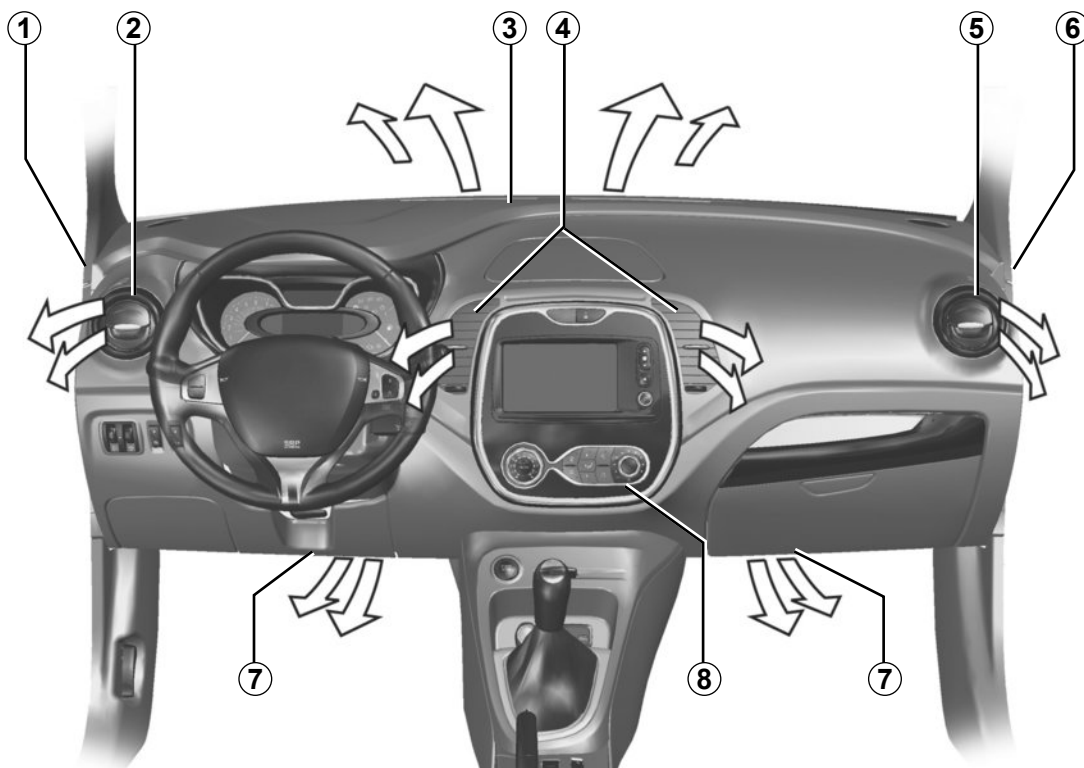

- 1 Frise de désembuage vitre latérale gauche.
- 2 Aérateur latéral gauche.
- 3 Frises de désembuage pare-brise.
- 4 Aérateurs centraux.

- 5 Aérateur latéral droit.
- 6 Frise de désembuage vitre latérale droite.
- 7 Sortie pieds des occupants.
- 8 Tableau de commandes.

## AÉRATEURS, sorties d'air (2/2)



### Aérateurs centraux

#### Débit

Manœuvrez la molette **10** (au-delà du point dur).

Vers la droite : ouverture maximale.

Vers la gauche : fermeture.

#### Orientation

Manœuvrez les curseurs **9** dans la position désirée.

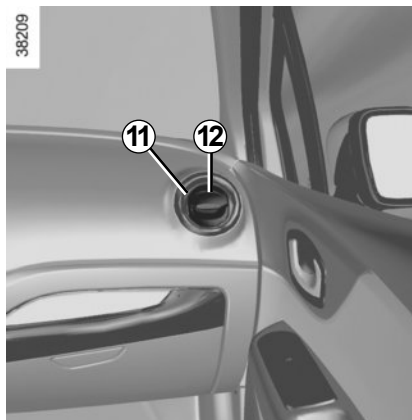

### Aérateurs latéraux

#### Débit

Pour ouvrir l'aérateur **11** appuyez sur l'aérateur (point **12**) en fonction de l'ouverture souhaitée.

#### Orientation

Pour orienter le flux d'air faites pivoter l'aérateur latéral **11**.



Ne rien introduire dans le circuit de ventilation du véhicule (par exemple en cas de mauvaise odeur...).

**Risque de dégradation ou d'incendie.**

## AIR CONDITIONNÉ MANUEL (1/3)

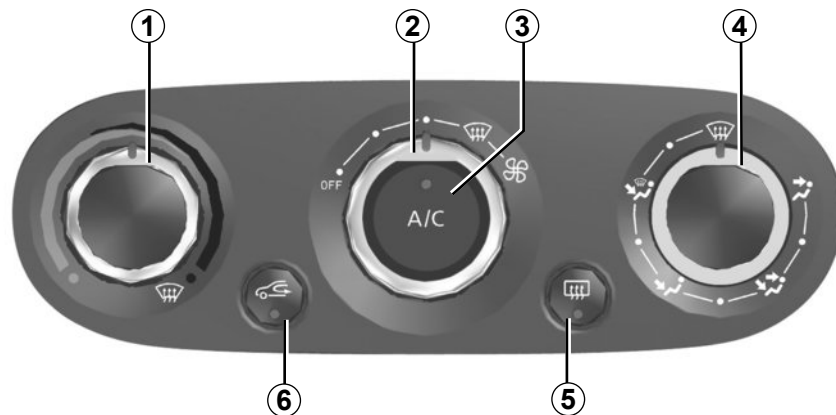

39779

### Les commandes

- 1 Réglage de la température de l'air.
- 2 Réglage de la vitesse de ventilation.
- 3 Air conditionné.
- 4 Répartition de l'air dans l'habitacle.
- 5 Dégivrage/désembuage de la lunette arrière et, suivant véhicule, des rétroviseurs.
- 6 Recyclage de l'air.

### Mise en service ou arrêt de l'air conditionné

(suivant véhicule)

La touche **3** permet d'autoriser la mise en service (voyant allumé) ou d'arrêter (voyant éteint) le fonctionnement de l'air conditionné.

La mise en service ne peut pas être effectuée si la commande **2** est positionnée sur OFF.

### L'utilisation de l'air conditionné permet :

- d'abaisser la température à l'intérieur de l'habitacle;
- d'éliminer la buée plus rapidement.

## AIR CONDITIONNÉ MANUEL (2/3)

### Répartition de l'air dans l'habitacle

Il y a cinq possibilités de répartition d'air. Tournez la commande **4** pour choisir votre répartition.



Le flux d'air est dirigé vers les frises de désembuage du pare-brise et les désembueurs de vitres latérales avant.



Le flux d'air est réparti entre tous les aérateurs, les désembueurs de vitres latérales avant, les frises de désembuage de pare-brise et les pieds des occupants.



Le flux d'air est principalement dirigé vers les pieds des occupants.



Le flux d'air est dirigé vers les aérateurs de la planche de bord, vers les pieds des occupants en place avant et, suivant véhicule, des occupants des sièges de deuxième rangée.



Le flux d'air est dirigé vers les aérateurs de la planche de bord.

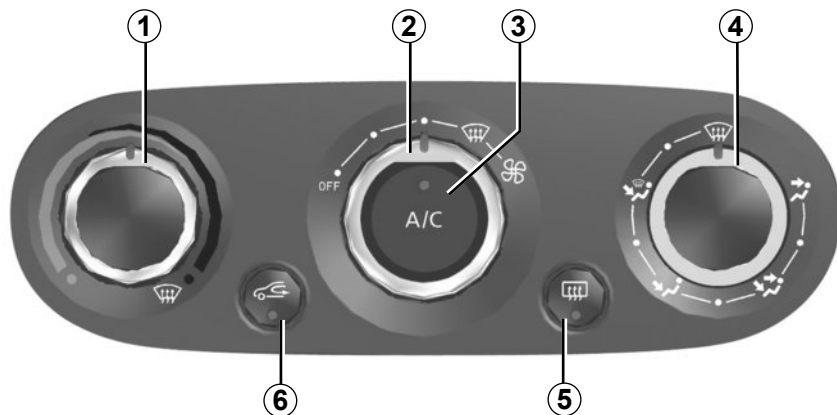

39779

### Mise en service du recyclage d'air

Appuyez sur la touche **6** : le témoin intégré s'allume. Dans ces conditions, l'air est pris dans l'habitacle et il est recyclé sans admission d'air extérieur.

#### Le recyclage d'air permet :

- de s'isoler de l'ambiance extérieure (circulation en zone polluée...);
- de refroidir plus rapidement la température de l'habitacle.

L'utilisation prolongée du recyclage d'air peut entraîner une formation de buée sur les vitres latérales et le pare-brise et des désagréments dus à un air non renouvelé dans l'habitacle. Il est donc conseillé de repasser en fonctionnement normal (air extérieur) en appuyant de nouveau sur le bouton **6** dès que le recyclage d'air n'est plus nécessaire.

## AIR CONDITIONNÉ MANUEL (3/3)

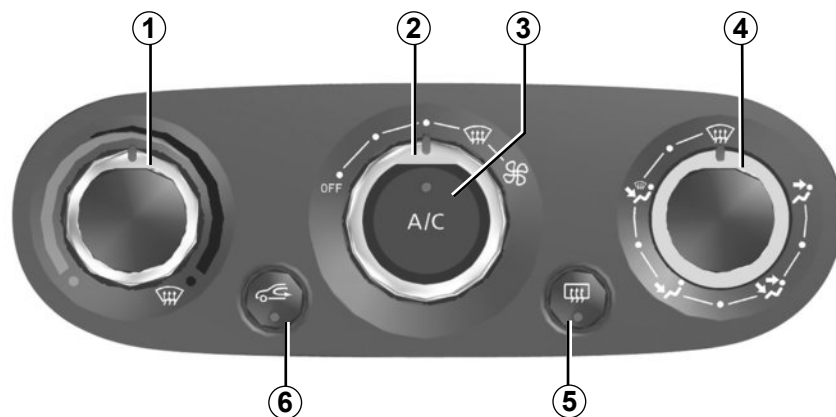

39779

### Réglage de la vitesse de ventilation

Manoeuvrez la commande 2. Plus la commande est positionnée vers la droite, plus la quantité d'air pulsé est grande. Si vous désirez arrêter l'arrivée d'air, placez la commande 2 sur « OFF ».

Le système est arrêté : la vitesse de ventilation de l'air est nulle (véhicule à l'arrêt), vous pouvez ressentir un faible débit d'air lorsque le véhicule roule.

### Désembuage rapide

Amenez les commandes 1, 2 et 4 sur

les positions  :

- air extérieur ;
- température maximum ;
- désembuage.

L'utilisation des positions  et  interdit la mise en service du recyclage d'air pour éviter tout risque d'embuage sur le pare-brise et entraîne la mise en fonction de l'air conditionné. Le témoin intégré à la touche 3 ne s'allume pas.

### Réglage de la température de l'air

Tournez la commande 1 en fonction de la température désirée. Plus le curseur est dans le rouge, plus la température est élevée.

Lors d'une utilisation prolongée de l'air conditionné, une sensation de froid peut apparaître. Pour augmenter la température, tournez la commande 1 vers la droite.

### Dégivrage-désembuage de la lunette arrière

**Moteur tournant**, appuyez sur la touche 5. Le témoin de fonctionnement s'allume.

Cette fonction permet un désembuage électrique rapide de la lunette arrière et des rétroviseurs électriques dégivrants (pour les véhicules qui en sont équipés).

**Pour sortir de cette fonction**, appuyez de nouveau sur la touche 5.

À défaut, le désembuage s'arrête automatiquement.

# AIR CONDITIONNÉ AUTOMATIQUE (1/4)

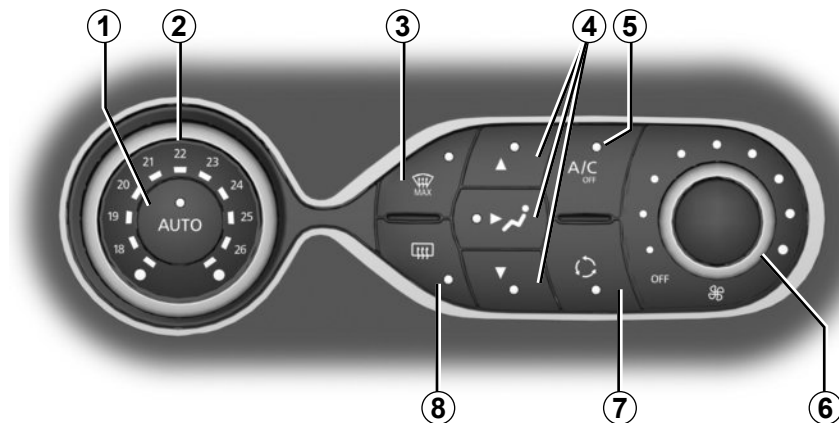

39816

## Les commandes

- 1 Mode automatique.
- 2 Réglage de la température de l'air.
- 3 Fonction « voir clair ».
- 4 Réglage de la répartition de l'air dans l'habitacle.
- 5 Commande d'air conditionné.
- 6 Réglage de la vitesse de ventilation.
- 7 Recyclage de l'air.
- 8 Dégivrage/désembuage de la lunette arrière et, suivant véhicule, des rétroviseurs.

## Mode automatique

La climatisation automatique est un système garantissant (à l'exception des cas d'utilisation extrêmes) le confort ambiant dans l'habitacle et le maintien d'un bon niveau de visibilité tout en optimisant la consommation. Le système agit sur la vitesse de ventilation, la répartition d'air, le recyclage d'air, la mise en route ou l'arrêt du conditionnement d'air et la température de l'air.

**AUTO** : optimisation de l'atteinte du niveau de confort choisi en fonction des conditions extérieures. Appuyez sur la touche 1.

## Modification de la vitesse de ventilation

En mode automatique, le système gère la vitesse de ventilation la mieux adaptée pour atteindre et maintenir le confort.

Vous pouvez toujours ajuster la vitesse de ventilation en tournant la commande 6 pour augmenter ou diminuer la vitesse de ventilation.

## Réglage de la température de l'air

Tournez la commande 2 en fonction de la température désirée.

Plus la commande est positionnée vers la droite, plus la température est élevée.

**Particularité** : les réglages extrêmes permettent au système de produire un maximum de froid ou un maximum de chaud (« 18 °C » et « 26 °C »).

# AIR CONDITIONNÉ AUTOMATIQUE (2/4)

## Fonction « voir clair »

Appuyez sur la touche **3**, le témoin intégré s'allume.

Cette fonction permet un dégivrage et désembuage rapide du pare-brise et de la lunette arrière, des vitres latérales avant et des rétroviseurs extérieurs (suivant véhicule). Elle impose la mise en service automatique du conditionnement d'air et du dégivrage de la lunette arrière.

Appuyez sur la touche **8** pour arrêter le fonctionnement de la lunette arrière dégivrante, le témoin intégré s'éteint.

**Pour sortir de cette fonction**, appuyez sur la touche **3** ou **1**.

Certaines touches disposent d'un témoin de fonctionnement qui indique l'état de la fonction.

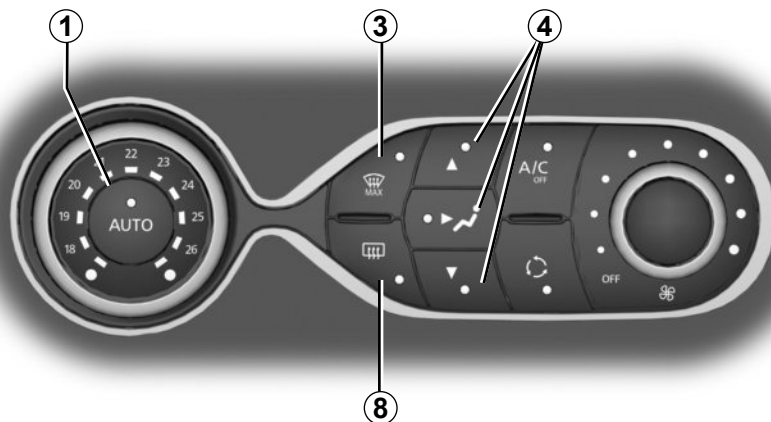

## Modification de la répartition de l'air dans l'habitacle

Appuyez sur l'une des touches **4**. Le témoin intégré à la touche sélectionnée s'allume.

Il est possible de combiner deux positions à la fois, appuyez sur deux des touches **4**.



Le flux d'air est principalement réparti entre tous les aérateurs, les désembueurs de vitres latérales avant et les frises de désembuage de pare-brise.



Le flux d'air est principalement dirigé vers les aérateurs de la planche de bord.



Le flux d'air est principalement dirigé vers les pieds des occupants.

## AIR CONDITIONNÉ AUTOMATIQUE (3/4)

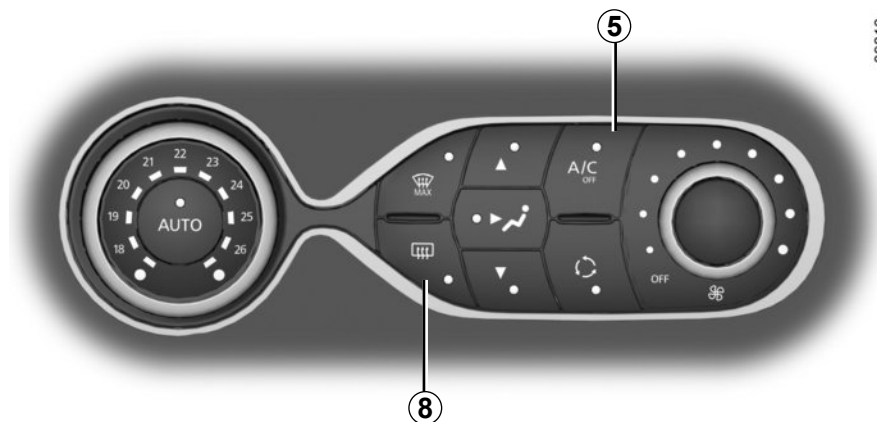

### Dégivrage-désembuage de la lunette arrière

Appuyez sur la touche **8**, le témoin intégré s'allume. Cette fonction permet un désembuage rapide de la lunette arrière et des rétroviseurs dégivrants (pour les véhicules qui en sont équipés).

**Pour sortir de cette fonction**, appuyez de nouveau sur la touche **8**. À défaut, le désembuage s'arrête automatiquement.

### Mise en service ou arrêt de l'air conditionné

En mode automatique, le système gère la mise en route ou l'arrêt de l'air conditionné en fonction des conditions climatiques extérieures.

Appuyez sur la touche **5** pour forcer l'arrêt de l'air conditionné, le témoin intégré s'allume.

39816

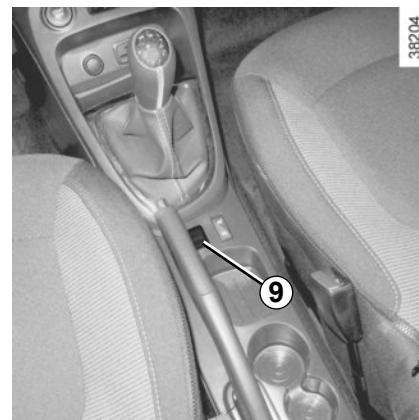

38204

**Véhicules équipés du mode ECO (contacteur 9)** : lorsqu'il est actionné, le mode ECO peut diminuer les performances de l'air conditionné automatique. Reportez-vous au paragraphe « Eco conduite » en chapitre 2.

## AIR CONDITIONNÉ AUTOMATIQUE (4/4)

### Recyclage d'air (isolation de l'habitacle)

Cette fonction est gérée automatiquement mais vous pouvez aussi l'activer manuellement, dans ce cas, la mise en fonction est confirmée par l'allumage du témoin intégré à la touche 7.

#### Nota :

- pendant le recyclage, l'air est pris dans l'habitacle et il est recyclé sans admission d'air extérieur;
- le recyclage d'air permet de s'isoler de l'ambiance extérieure (circulation en zone polluée...);
- le recyclage d'air permet d'atteindre avec plus d'efficacité la température souhaitée dans l'habitacle.

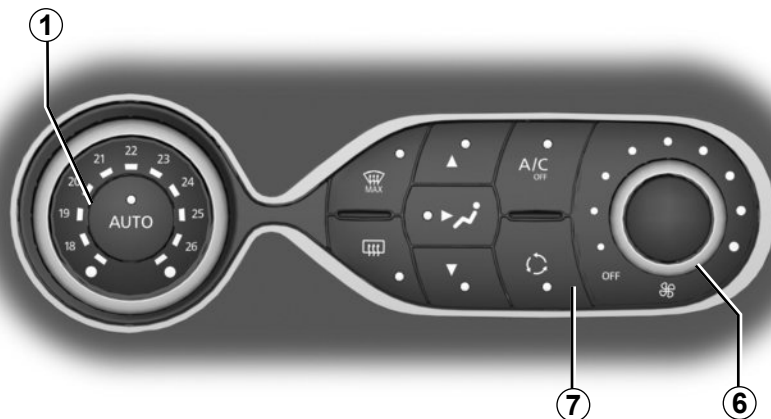

38816

#### Utilisation manuelle

Appuyez sur la touche 7, le témoin intégré s'allume.

L'utilisation prolongée de cette position peut entraîner des odeurs dues au non-renouvellement de l'air, ainsi qu'une formation de buée sur les vitres.

Il est donc conseillé de repasser en mode automatique en appuyant de nouveau sur la touche 7 dès que le recyclage d'air n'est plus nécessaire.

Pour sortir de cette fonction, appuyez de nouveau sur la touche 7.

#### Arrêt du système

Tournez la commande 6 sur « OFF » pour arrêter le système. Pour le démarer, tournez de nouveau la commande 6 pour ajuster la vitesse de ventilation ou appuyez sur la touche 1.

Le désembuage/dégivrage reste dans tous les cas prioritaire sur le recyclage de l'air.

# AIR CONDITIONNÉ : informations et conseils d'utilisation (1/2)

## Conseils d'utilisations

Dans certains cas, (air conditionné arrêté, recyclage d'air activé, vitesse de ventilation nulle ou faible...) vous pouvez constater l'apparition de buée sur les vitres et le pare-brise du véhicule.

En cas de buée, utilisez la fonction « **voir clair** » pour l'éliminer puis privilégiez l'usage de l'air conditionné en mode automatique pour éviter sa formation.

## Entretien

Consultez le document d'entretien de votre véhicule pour connaître les périodicités de contrôle.



Ne rien introduire dans le circuit de ventilation du véhicule (par exemple en cas de mauvaise odeur...).

**Risque de dégradation ou d'incendie.**

## Consommation

Il est normal de constater une augmentation de la consommation de carburant (surtout en milieu urbain) durant l'utilisation du conditionnement d'air.

Pour les véhicules équipés de l'air conditionné sans mode automatique, arrêtez le système lorsque vous n'en avez plus l'utilité.

### Conseils pour minimiser la consommation et donc aider à préserver l'environnement

Roulez aérateurs ouverts et vitres fermées.

Si le véhicule est resté stationné en pleine chaleur ou en plein soleil, pensez à l'aérer quelques minutes pour chasser l'air chaud avant de démarrer.

Utilisez l'air conditionné régulièrement, même par temps froid, faites-le fonctionner au moins une fois par mois pendant environ 5 minutes.

## Anomalies de fonctionnement

D'une manière générale, en cas d'anomalie de fonctionnement, consultez un Représentant de la marque.

### – Baisse d'efficacité au niveau du dégivrage, du désembuage ou de l'air conditionné.

Cela peut provenir de l'encrassement de la cartouche du filtre habitacle.

### – Non-production d'air froid.

Vérifiez le bon positionnement des commandes et le bon état des fusibles. Sinon arrêtez le système.

## Présence d'eau sous le véhicule

Après utilisation prolongée de l'air conditionné, il est normal de constater une présence d'eau provenant de la condensation sous le véhicule.



**N'ouvrez pas le circuit de fluide frigorigène.** Celui-ci est dangereux pour les yeux et pour la peau.

## AIR CONDITIONNÉ : informations et conseils d'utilisation (2/2)

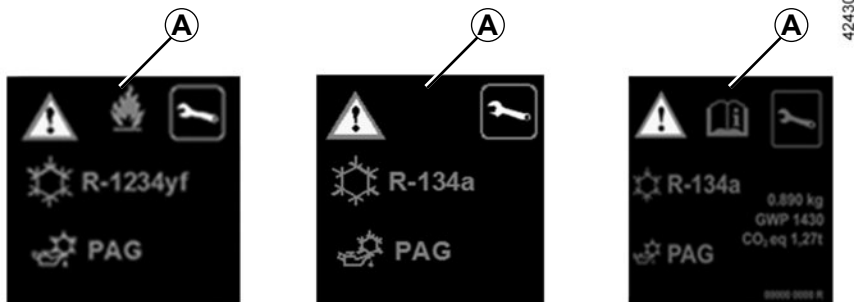

Le circuit de fluide frigorigène peut contenir des gaz à effet de serre fluorés.

Suivant véhicule, vous trouverez les informations suivantes sur l'étiquette **A** collée dans le compartiment moteur.

La présence et l'emplacement des informations dans l'étiquette **A** dépendent du véhicule.



**N'ouvrez pas le circuit de fluide frigorigène.** Celui-ci est dangereux pour les yeux et pour la peau.



Avant toute intervention dans le compartiment moteur, coupez impérativement le contact (reportez-vous au paragraphe « Démarrage, arrêt du moteur » en chapitre 2).



Type du fluide frigorigène



Type d'huile du circuit de climatisation



Produit inflammable



Consultez la notice d'utilisation



Maintenance

x.xxx kg

Quantité de fluide frigorigène présente dans le véhicule.

GWP xxxxx

Potentiel de réchauffement planétaire (coefficient-équivalent CO2).

CO2 eq  
x,xxt

La quantité en poids et en équivalent CO2.

## LÈVE-VITRES (1/2)

Ces systèmes fonctionnent contact mis ou contact coupé jusqu'à l'ouverture d'une porte avant (limité à environ 3 minutes).

### Lève-vitres électriques

Appuyez ou tirez sur le contacteur d'une vitre pour la baisser ou la relever jusqu'à la hauteur désirée : les vitres arrière ne descendent pas complètement.



#### Sécurité occupants

Le conducteur peut interdire le fonctionnement des lève-vitres arrière en appuyant sur le contacteur **4**. Un message de confirmation s'affiche au tableau de bord.

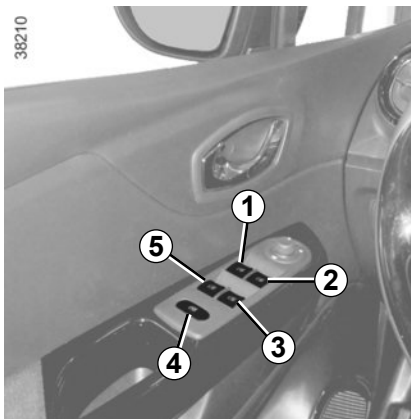

Évitez de poser un objet en appui sur une vitre entre-ouverte : risque d'endommagement du lève-vitre.

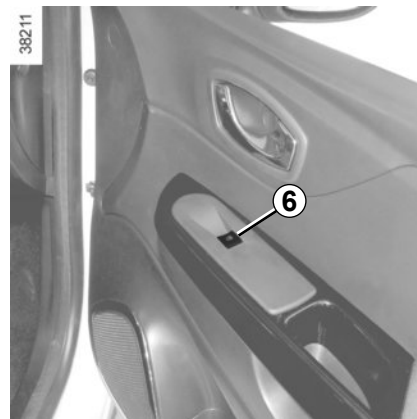

De la place conducteur agissez sur le contacteur :

- 1** pour le côté conducteur ;
- 2** pour le côté passager avant ;
- 3** et **5** pour les passagers arrière.

Des places passagers agissez sur le contacteur **6**.



#### Responsabilité du conducteur

Ne quittez jamais votre véhicule, clé ou carte RENAULT à l'intérieur en y laissant un enfant, un adulte non autonome ou un animal, même pour une courte durée. En effet, celui-ci pourrait se mettre en danger ou mettre en danger d'autres personnes en démarrant le moteur, en actionnant des équipements comme par exemple les lève-vitres ou encore verrouiller les portes. En cas de coincement d'une partie du corps, inversez aussitôt le sens de la course de la vitre en appuyant sur le contacteur concerné.

**Risque de blessures graves.**

## LÈVE-VITRES (2/2)

### Mode impulsionnel

Suivant véhicule, ce mode s'ajoute au fonctionnement des lève-vitres électriques décrit précédemment. Il équipe uniquement la vitre avant conducteur. Appuyez ou tirez à fond et brièvement sur le contacteur **1** : la vitre s'abaisse ou se relève complètement. Une action sur le contacteur arrête le fonctionnement de la vitre.

**Nota** : lorsque la vitre conducteur rencontre une résistance en fin de course (doigts, branche d'arbre...) elle s'arrête puis redescend de quelques centimètres.



Lors de la fermeture des vitres, assurez-vous qu'aucune partie du corps (bras, mains, doigts...) ne dépasse du véhicule.

**Risque de blessures graves.**

### Anomalies de fonctionnement

En cas de non-fonctionnement de la fermeture d'une vitre, le système bascule en mode non impulsionnel : tirez autant de fois que nécessaire sur le contacteur concerné jusqu'à fermeture complète de la vitre (la vitre remonte pas à pas), maintenez le contacteur (toujours côté fermeture) pendant une seconde puis faites descendre et remonter complètement la vitre pour réinitialiser le système.

Si besoin, adressez-vous à votre Représentant de la marque.

## TOIT EN VERRE FIXE/PARE-SOLEIL

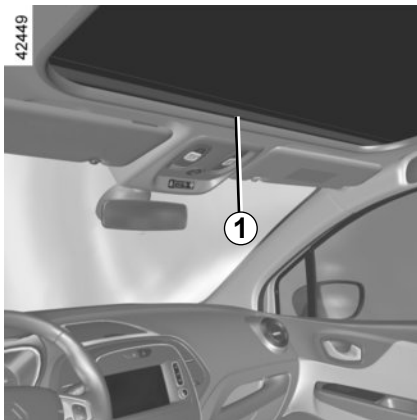

### Rideau de toit en verre fixe

- **Ouverture** : faites coulisser la barre de tirage **1** vers l'arrière du véhicule jusqu'à la position désirée ;
- **Fermeture** : tirez la barre de tirage **1** vers l'avant du véhicule.

En cas de mise en travers du rideau durant l'ouverture ou la fermeture, effectuez une fermeture complète puis une ouverture complète du rideau.

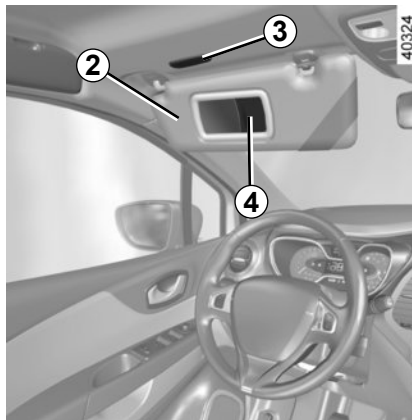

### Pare-soleil avant

Abaissez le pare-soleil **2** sur le pare-brise ou déclipsez-le et abaissez-le sur la vitre latérale.

### Miroir de courtoisie

Faites glisser le couvercle **4**.

Suivant véhicule, l'éclairage **3** est automatique.

## ÉCLAIRAGE INTÉRIEUR (1/2)

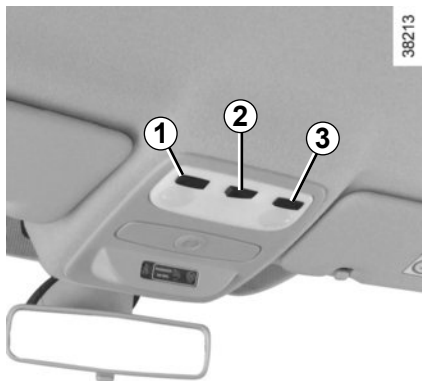

### Plafonniers

Suivant véhicule, appuyez sur le contacteur **2**, **7** ou **9**, vous obtenez :

- un éclairage permanent ;
- un éclairage commandé par le déverrouillage du véhicule ou par l'ouverture de l'une des portes. Il s'éteint lorsque les portes concernées sont correctement fermées et après une temporisation ;
- une extinction immédiate.



### Spots de lecture

Suivant véhicule, appuyez sur le contacteur **1** ou **4** pour le conducteur, **3** ou **5** pour le passager avant.

Appuyez sur les contacteurs **6** et **8** pour les passagers arrière.

Le déverrouillage et l'ouverture des portes ou du hayon entraînent l'éclairage temporisé des plafonniers et des éclaireurs.

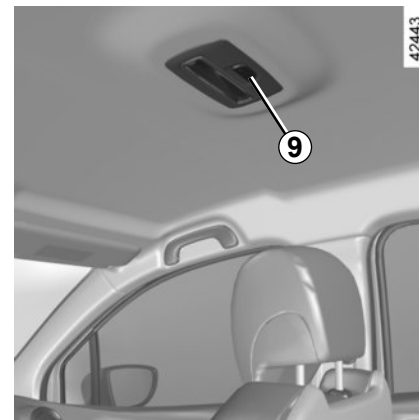
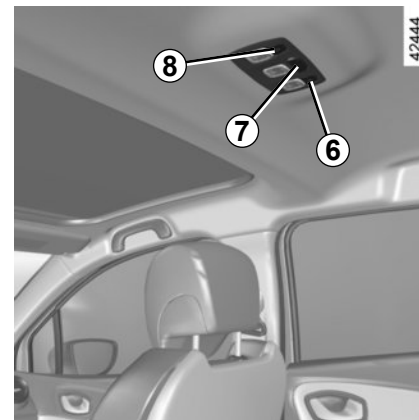

## ÉCLAIRAGE INTÉRIEUR (2/2)



### Éclaireur d'ambiance 10

Il s'allume :

- à l'ouverture du tiroir de rangement ;
- à l'ouverture de l'une des portes. Il s'éteint lorsque les portes concernées sont correctement fermées et après une temporisation ;
- conjointement avec l'allumage des feux de position.

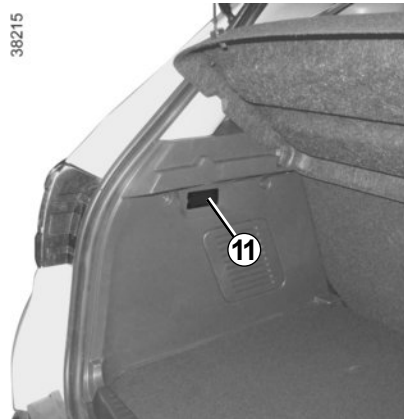

### Éclaireur de coffre 11

Il s'allume à l'ouverture du coffre.

Portes correctement fermées, le verrouillage ou le démarrage du moteur entraîne l'extinction du plafonnier et des éclaireurs.

## RANGEMENTS, AMÉNAGEMENTS HABITACLE (1/5)

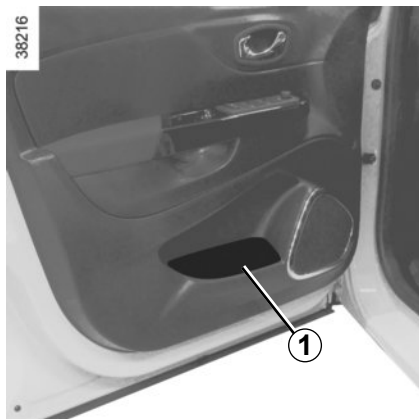

### Vide-poches de portes avant 1

Ils peuvent recevoir une bouteille de 1,5 litre.



Aucun objet ne doit se trouver sur le plancher (place avant conducteur) : en effet, en cas de freinage brusque, ces objets risquent de glisser sous le pédalier et d'empêcher son utilisation.



Veillez à ce qu'aucun objet dur, lourd ou pointu ne soit placé dans les rangements « ouverts », de manière à ce qu'il ne puisse pas être projeté sur les occupants lors d'un virage ou d'un freinage brusque.

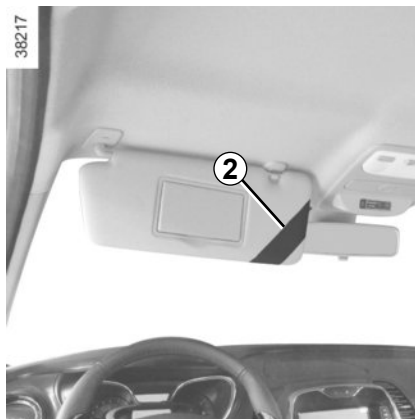

### Rangement pare-soleil 2

Elle peut accueillir des tickets d'auto-route, des cartes...



### Rangement de console centrale 3

## RANGEMENTS, AMÉNAGEMENTS HABITACLE (2/5)

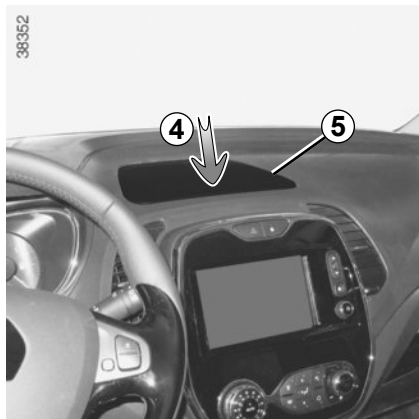

### Rangement de planche de bord 5

Pour ouvrir, appuyez sur le couvercle en 4.

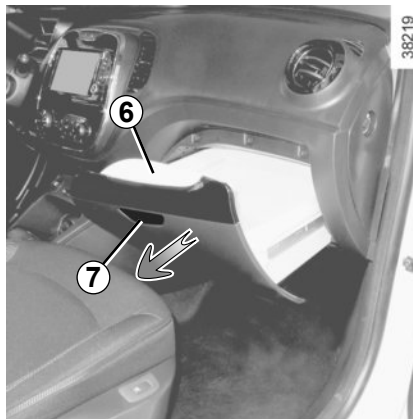

### Tiroir de rangement passager

Pour ouvrir, appuyez sur le bouton 7 pour déverrouiller le tiroir et tirez sur la poignée 6.

Charge admise dans le tiroir de rangement passager : 6 kg uniformément répartis.



En roulage, veillez à refermer le tiroir de rangement.  
**Risque de blessures.**

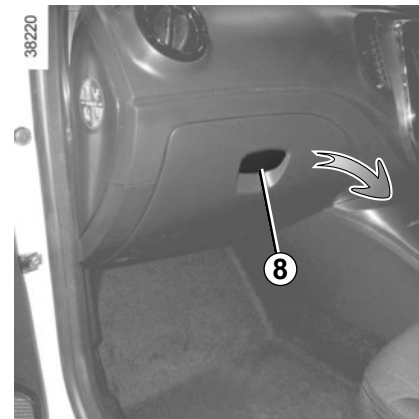

### Boîte à gants

Pour ouvrir la boîte à gants, levez la palette 8.

## RANGEMENTS, AMÉNAGEMENTS HABITACLE (3/5)

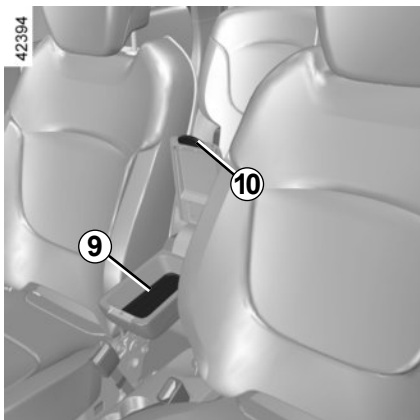

### Vide-poches d'accoudoir 9

L'accoudoir en position baissée, appuyez sur le bouton **10** et soulevez le couvercle de l'accoudoir.



### Porte-gobelets 11

Il peut accueillir le cendrier amovible, des canettes...

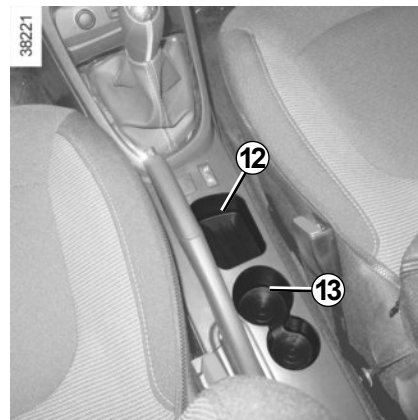

### Vide-poches 12

(suivant véhicule)

### Porte-gobelets 13

(suivant véhicule)

Il peut accueillir le cendrier amovible, des canettes...



Lors de la prise de virage, d'accélération ou de freinage, veillez à ce que le récipient maintenu à l'aide du porte-canettes ne déborde pas.

Risque de blessures si le liquide est chaud et/ou d'écoulement.



Veillez à ce qu'aucun objet dur, lourd ou pointu ne soit placé dans les rangements « ouverts », de manière à ce qu'il ne puisse pas être projeté sur les occupants lors d'un virage ou d'un freinage brusque.

## RANGEMENTS, AMÉNAGEMENTS HABITACLE (4/5)

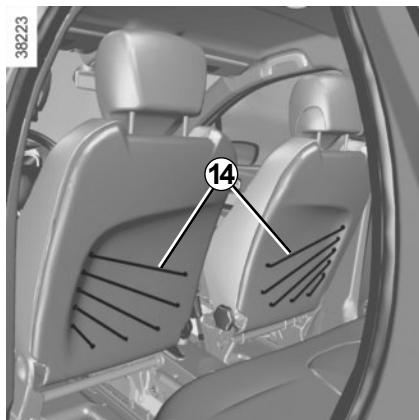

**Filet de rangement sièges avant 14**

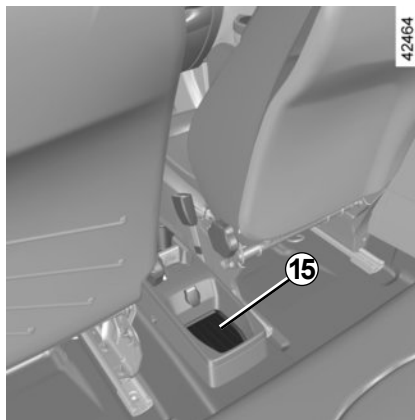

**Rangement de console centrale arrière 15**

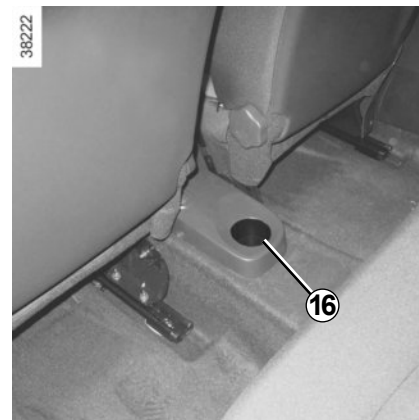

### **Rangement de console centrale arrière 16**

(suivant véhicule)

Il peut accueillir le cendrier amovible, des canettes...



### **Rangement amovible de console centrale arrière 17**

Il se fixe sur le rangement de console centrale arrière 16.



Lors de la prise de virage, d'accélération ou de freinage, veillez à ce que le récipient maintenu à l'aide du porte-canettes ne déborde pas.

Risque de blessures si le liquide est chaud et/ou d'écoulement.

## RANGEMENTS, AMÉNAGEMENTS HABITACLE (5/5)

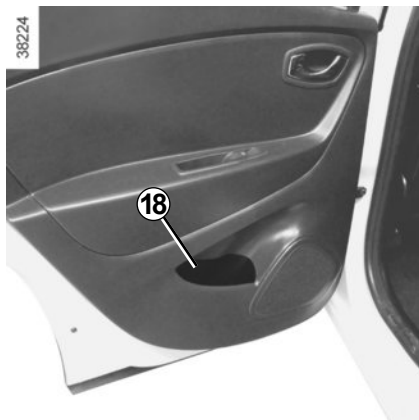

### Vide-poches de porte arrière 18

Ils peuvent recevoir une bouteille de 0,5 litre.

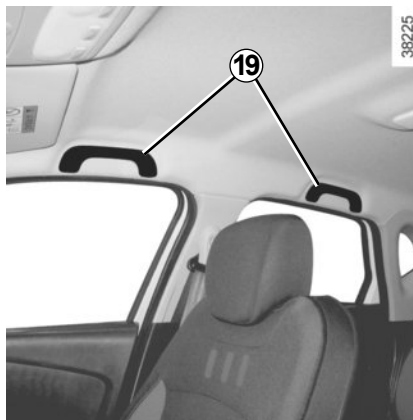

### Poignée de maintien 19

Elle sert à se maintenir en roulage. Ne l'utilisez pas pour monter dans le véhicule ou en descendre.

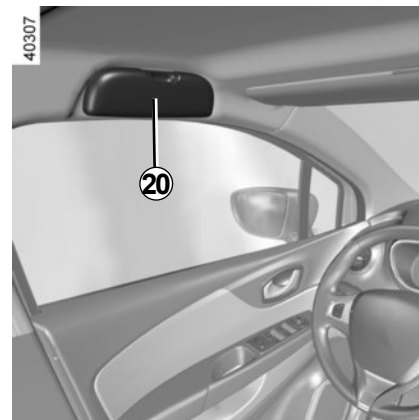

### Range lunettes 20



Veillez à ce qu'aucun objet dur, lourd ou pointu ne soit placé dans les rangements « ouverts », de manière à ce qu'il ne puisse pas être projeté sur les occupants lors d'un virage ou d'un freinage brusque.



En roulage, veillez à refermer le couvercle du miroir de courtoisie.

**Risque de blessures.**

# CENDRIER, ALLUME-CIGARES, PRISE ACCESSOIRES

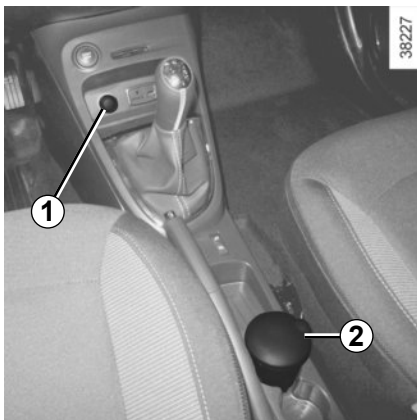

## Allume-cigares 1

Contact mis, enfoncez l'allume-cigares **1**. Il revient de lui-même avec un petit déclic, dès qu'il est incandescent. Tirez-le.

Après usage, replacez-le sans l'enfoncer à fond.

Si votre véhicule n'est pas équipé d'un allume-cigare et d'un cendrier, vous pouvez vous les procurer chez un Représentant de la marque.

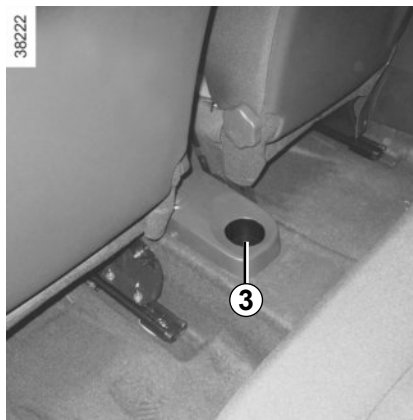

## Cendrier

Il peut se loger indifféremment dans l'un des emplacements **2** ou **3**.

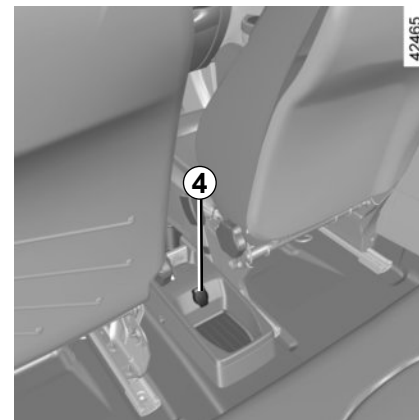

## Prises accessoires 1 et 4

Elles sont prévues pour le branchement d'accessoires agréés par les services techniques de la marque.



Ne branchez que des accessoires d'une puissance maximale de 120 Watts (tension 12v).

Lorsque plusieurs prises accessoires sont utilisées en même temps, la puissance totale des accessoires branchés ne doit pas dépasser

180 Watts.

**Risque d'incendie.**

# APPUIS-TÊTE ARRIÈRE



## Position d'utilisation

Montez l'appui-tête au maximum pour l'utiliser en position haute. Assurez-vous de son bon verrouillage.

## Position de rangement

Appuyez sur le bouton **A** et abaissez complètement l'appui-tête.

**La position de l'appui-tête complètement abaissée est une position de rangement : elle ne doit pas être utilisée lorsqu'un passager est assis.**



## Pour enlever l'appui-tête

Montez l'appui-tête au maximum puis appuyez sur le bouton **A** et sortez l'appui-tête.

Si nécessaire, basculez le dossier pour extraire l'appui-tête (reportez-vous au paragraphe « Banquette arrière coulissante » en chapitre 3).

## Pour remettre l'appui-tête

Introduisez les tiges dans les fourreaux, enfoncez l'appui-tête jusqu'au blocage pour l'utiliser en position haute. Assurez-vous de son bon verrouillage.

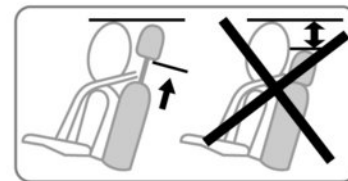

L'appui-tête étant un élément de sécurité, veillez à sa présence et à son bon positionnement. Le haut de l'appui-tête doit se situer le plus proche possible du sommet de la tête.

## BANQUETTE ARRIÈRE COULISSANTE (1/2)



### Pour avancer ou reculer

Pour déverrouiller la banquette :

- des places arrière, levez simultanément les deux leviers **1**;
- depuis le coffre, manœuvrez la poignée **2**.

Avancez ou reculez la banquette pour l'amener à la position souhaitée.

Lâchez le levier **1** ou la poignée **2** et assurez-vous du bon verrouillage de la banquette.

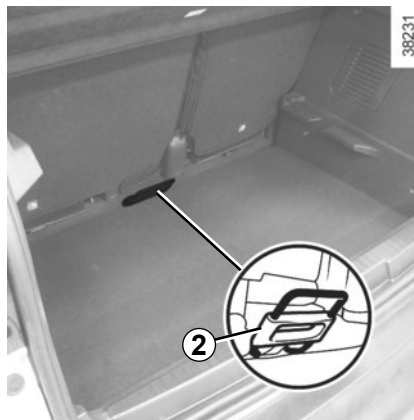

Lors des manœuvres des sièges arrière, assurez-vous que rien ne vient gêner les ancrages (parties du corps, animal, gravier, chiffon, jouets...).



Pour des raisons de sécurité, effectuez ces réglages véhicule à l'arrêt.

## BANQUETTE ARRIÈRE COULISSANTE (2/2)

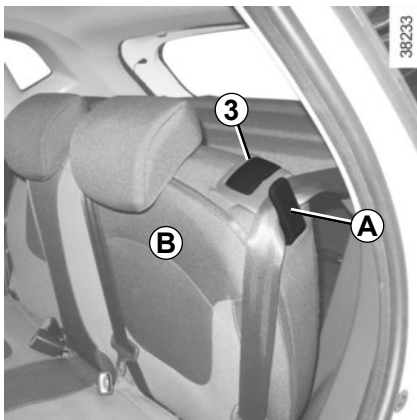

### Pour rabattre le dossier

Veillez à ce que les sièges avant soient suffisamment avancés.

Baissez les appuis-tête au maximum.

Placez les ceintures de sécurité dans leur passant **A**.

Levez la poignée **3** et abaissez le dossier **B**.

Avant toute manipulation du dossier, placez la ceinture dans le guide de sangle **A** pour éviter toute détérioration de celle-ci.

Pour remonter le dossier, procédez dans le sens inverse.

Remontez le dossier et encliquez-le contre son support.



Pour des raisons de sécurité, effectuez ces réglages véhicule à l'arrêt.

La configuration en banquette deux places, avec le petit dossier **B** rabattu interdit l'usage de la place assise centrale compte tenu de l'impossibilité de boucler la ceinture (boîtiers de ceinture inaccessibles).



Lors des manœuvres des sièges arrière, assurez-vous que rien ne vient gêner les ancrages (parties du corps, animal, gravier, chiffon, jouets...).



Lors de la remise en place du dossier, assurez-vous du bon verrouillage du dossier.

Dans le cas d'utilisation de housses de sièges, veillez à ce qu'elles ne gênent pas le verrouillage du dossier. Veillez à bien positionner les ceintures. Repositionnez les appuis-tête.

# COFFRE À BAGAGES



## Pour ouvrir

Pressez le bouton **1** et soulevez la porte de coffre.

## Pour fermer

Abaissez la porte de coffre en vous aidant, dans un premier temps, des poignées intérieures **2**.

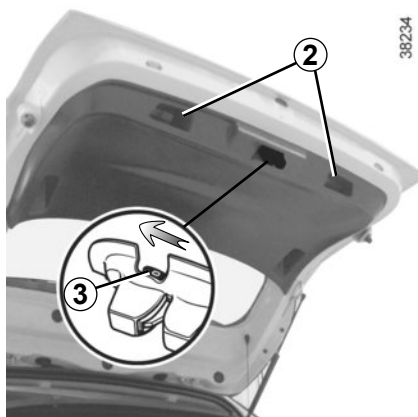

## Ouverture manuelle de l'intérieur

En cas d'impossibilité de déverrouillage du coffre, il est possible de le faire manuellement de l'intérieur :

- accédez au coffre en basculant le(s) dossier(s) de la banquette arrière ;
- insérez un crayon, ou un objet similaire, dans la cavité **3** et faites coulisser l'ensemble comme indiqué sur le dessin ;
- poussez la porte de coffre pour l'ouvrir.



Il est interdit de fixer tout dispositif de portage (porte-vélo, coffre à bagages...) en appui sur la porte de coffre. Pour l'installation d'un dispositif de portage sur votre véhicule, adressez-vous à un Représentant de la marque.

## TABLETTE ARRIÈRE

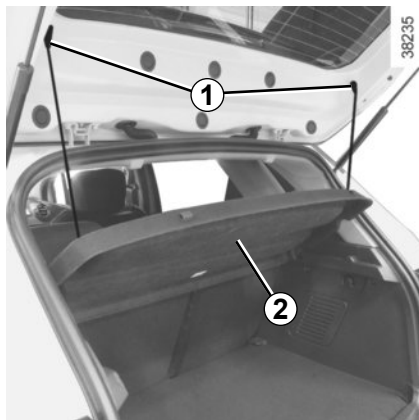

### Dépose

- Décrochez les deux cordons **1** de la porte de coffre ;
- soulevez la tablette **2** à une hauteur intermédiaire pour la déclipper (mouvement **A**) ;

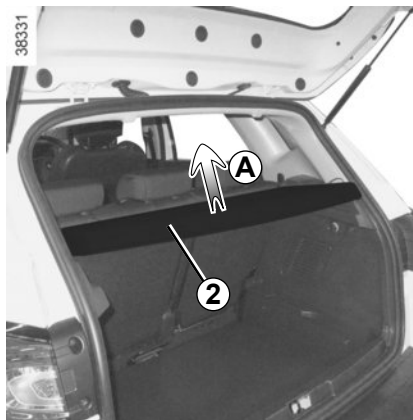

- soulevez un côté de la tablette ;
- tirez la tablette vers vous (mouvement **B**) en commençant par le côté le plus élevé.

Pour la reposer, procédez dans le sens inverse.

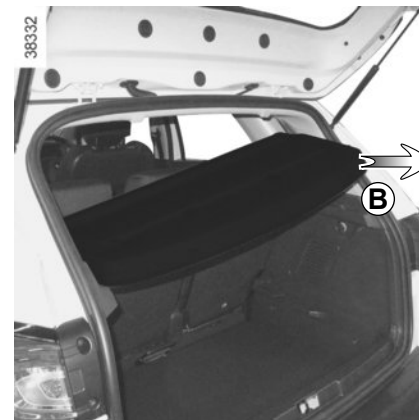

Ne placez aucun objet et surtout pas d'objets lourds ou durs sur la tablette. En cas de freinage brusque ou d'accident ils sont susceptibles de mettre en danger les occupants du véhicule.

## AMÉNAGEMENTS COFFRE À BAGAGES (1/2)



### Plancher mobile 1

Suivant véhicule, le plancher mobile est réversible.

### Position plancher plat

Il permet en basculant le dossier de la banquette arrière d'obtenir un plancher plat et de compartimenter le coffre en deux espaces distincts.

Le plancher mobile est positionné sur les glissières 2 et 3.

Charge admise sur le plancher mobile : 120 kg uniformément répartis.



### Position intermédiaire

Position bloquée, il permet d'accéder aux outils situés sous le tapis de coffre.

- Retirez le plancher mobile 1 ;
- placez-le dans le coffre en se laissant guider entre les glissières 2 et 3.



### Position de rangement

Il permet d'obtenir un plus grand volume de rangement du coffre.

- Retirez le plancher mobile 1 ;
- placez-le dans le coffre sous les glissières 2 et 3.

## AMÉNAGEMENTS COFFRE À BAGAGES (2/2)



### **Crochet 4**

Il permet d'accrocher un sac.

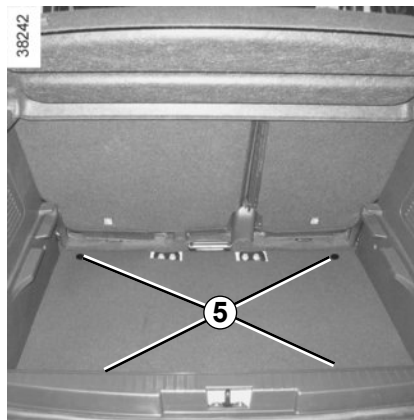

### **Crochets d'arrimage**

Points de fixation 5

Si votre véhicule n'est pas équipé de crochets d'arrimage, vous pouvez vous le procurer chez un Représentant de la marque.

## TRANSPORT D'OBJETS DANS LE COFFRE

Placez toujours les objets transportés de façon à ce que leur plus grande dimension soit en appui contre :

- Le dossier de la banquette arrière, ce qui est le cas pour les chargements usuels (cas **A**).

38240



- Les dossiers des sièges avant avec les dossiers arrière rabattus, plancher mobile en position plancher plat (cas **B**).

38241



- Les dossiers des sièges avant avec les dossiers arrière rabattus, plancher mobile en position rangés, ce qui est le cas pour les chargements maximums (cas **C**).

38417



Si vous devez poser des objets sur le dossier rabattu, il est impératif de retirer les appuis-tête avant de rabattre le dossier de manière à plaquer le plus possible le dossier contre l'assise.

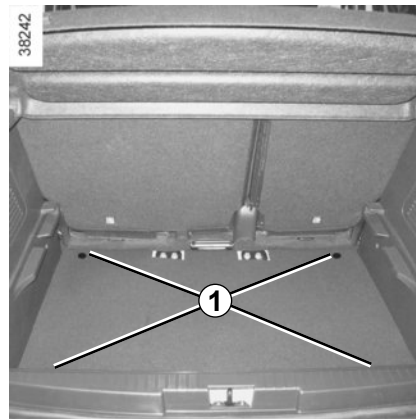

Positionnez toujours les objets les plus lourds directement sur le plancher. Utilisez, lorsque le véhicule en est équipé, les points d'arrimage **1** situés sur le plancher du coffre. Le chargement doit être fait de manière à ce qu'aucun objet ne puisse être projeté en avant sur les occupants lors d'un freinage brusque. Bouclez les ceintures de sécurité des places arrière même lorsqu'il n'y a pas d'occupant.

## TRANSPORT D'OBJETS : attelage

24981

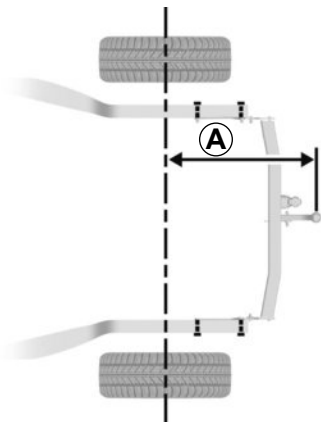

**Charge admise sur le point d'attelage, masse maxi. remorque freinée et non freinée :** reportez-vous au chapitre 6, paragraphe « Masses ».

### **Choix et montage de l'attelage**

Masse maximum de l'attelage :  
15 kg

Pour le montage et les conditions d'utilisation, consultez la notice de montage de l'équipement.

Il est conseillé de garder cette notice avec les autres documents de bord.

24982

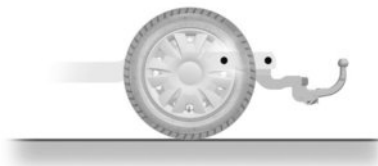

Cote maximum **A** : 775 mm.

Si la boule d'attelage masque la plaque d'immatriculation ou le feu de brouillard arrière du véhicule, vous devez la retirer lorsque vous ne tractez pas.

Dans tous les cas, veuillez à respecter les lois locales.

# BARRES DE TOIT/BECQUET

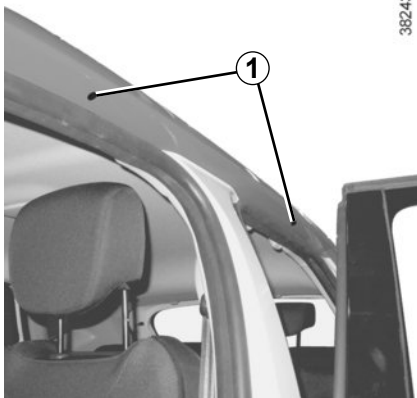

## Accès aux points de fixation

Ouvrez les portes, pour accéder aux inserts de fixation **1**.



Lorsque les barres de toit d'origine, et homologuées par nos services techniques, sont livrées avec des vis, utilisez exclusivement celles-ci pour la fixation des barres de toit sur le véhicule.

## Précautions d'utilisation

### Manipulation de la porte de coffre

Avant de manipuler la porte de coffre, vérifiez les objets et/ou accessoires (porte-vélos, coffre de toit...) montés sur les barres de toit : ils doivent être bien disposés et arrimés, et leur encombrement ne doit pas empêcher le bon fonctionnement de la porte de coffre.

Pour le choix de l'équipement adapté à votre véhicule, nous vous conseillons de consulter un Représentant de la marque.

Pour le montage des barres et les conditions d'utilisation, consultez la notice de montage du fabricant.

Il est conseillé de garder cette notice avec les autres documents de bord.

**Charge admise sur la galerie de toit : 80 kg** (y compris le dispositif de portage).



## Becquet A



Il est interdit de fixer tout dispositif de portage (porte-vélo, coffre à bagages...) en appui sur le becquet. Pour l'installation d'un dispositif de portage sur votre véhicule, adressez-vous à un Représentant de la marque.

## EQUIPEMENT MULTIMEDIA

La présence et l'emplacement de ces équipements dépendent du véhicule.

- 1 Écran tactile multimédia ;
- 2 Prises multimédia ;
- 3 Commande sous volant ;
- 4 Commande vocale ;
- 5 Micro.

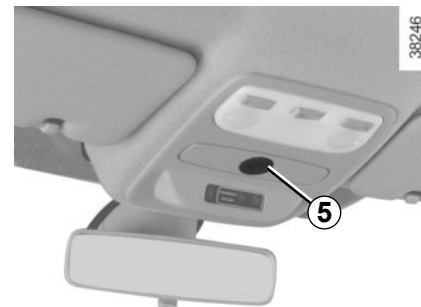
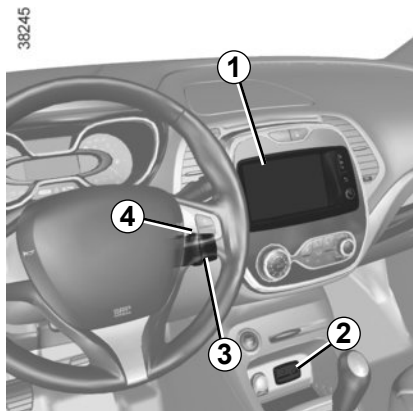

Consultez la notice de l'équipement pour en connaître le fonctionnement.



### Utilisation du téléphone

Nous vous rappelons la nécessité de respecter la législation en vigueur concernant l'utilisation de ce type d'appareil.

# Chapitre 4 : Entretien

Capot moteur . . . . .	4.2
Niveau huile moteur : généralités . . . . .	4.4
Niveau huile moteur : appoint, remplissage . . . . .	4.5
Vidange moteur . . . . .	4.6
Niveaux . . . . .	4.7
liquide de refroidissement moteur . . . . .	4.7
liquide de freins . . . . .	4.8
réservoir lave-vitres . . . . .	4.9
Filtres . . . . .	4.9
Pressions de gonflage des pneumatiques . . . . .	4.10
Batterie . . . . .	4.12
Entretien de la carrosserie . . . . .	4.13
Entretien des garnitures intérieures . . . . .	4.16
Habillages de sièges . . . . .	4.18

## CAPOT MOTEUR (1/2)



Pour ouvrir, tirez la manette **1**.



Avant toute intervention dans le compartiment moteur, coupez impérativement le contact (reportez-vous au paragraphe « Démarrage, arrêt du moteur » en chapitre 2).

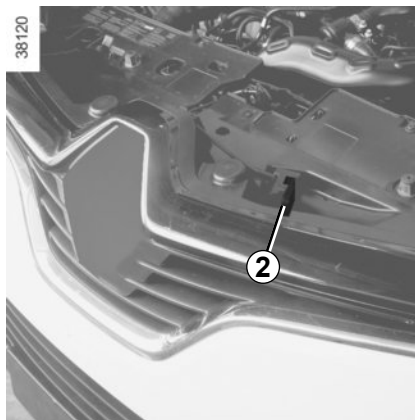

### Déverrouillage de sécurité capot

Pour ouvrir, poussez la languette **2** vers la gauche en même temps que vous soulevez le capot.

### Ouverture du capot

Levez le capot, accompagnez-le, il est maintenu à l'aide de vérins.



Éviter de s'appuyer sur le capot moteur : risque de fermeture involontaire du capot.



Lors des interventions sous le capot moteur, assurez-vous que la manette d'essuie-vitres est en position arrêt.

**Risque de blessures.**



Lors des interventions à proximité du moteur, celui-ci peut être chaud. De plus le motoventilateur peut se mettre en route à tout instant. Le



témoin  présent dans le compartiment moteur vous le rappelle.

**Risque de blessures.**

## CAPOT MOTEUR (2/2)

### Fermeture du capot

Vérifiez que rien n'a été oublié dans le compartiment moteur.

Pour refermer le capot, prenez le capot par le milieu et accompagnez-le jusqu'à 30 cm environ de la position fermée, puis lâchez-le. Il se verrouille de lui-même par l'effet de son poids.



Après toute intervention dans le compartiment moteur, assurez-vous de ne rien oublier (chiffon, outils...)

En effet, ceux-ci peuvent endommager le moteur ou entraîner un incendie.



S'assurer du bon verrouillage du capot.  
S'assurer que rien ne vient gêner l'ancrage de verrouillage (gravier, chiffon...).



Lors d'un choc, même léger contre la calandre ou le capot, faites contrôler au plus vite le système de verrouillage du capot par un Représentant de la marque.

## NIVEAU HUILE MOTEUR : généralités

Un moteur consomme de l'huile pour le graissage et le refroidissement des pièces en mouvement et il est normal de faire des appoints d'huile entre deux vidanges.

Toutefois, si après la période de rodage, les apports étaient supérieurs à 0,5 litre pour 1 000 km, consultez un Représentant de la marque.

**Périodicité : vérifiez périodiquement votre niveau d'huile et, en tout cas, avant chaque grand voyage sous peine de risquer de détériorer votre moteur.**

Afin d'éviter les éclaboussures, nous vous conseillons d'utiliser un entonnoir lors de l'appoint/remplissage d'huile.



Avant toute intervention dans le compartiment moteur, coupez impérativement le contact (reportez-vous au paragraphe « Démarrage, arrêt du moteur » en chapitre 2).

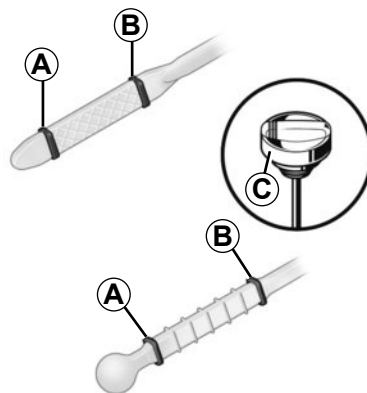

### Lecture du niveau d'huile

La lecture doit être faite sur sol horizontal et après un arrêt prolongé du moteur.

**Pour connaître le niveau d'huile exact et s'assurer que le niveau maximum n'est pas dépassé (risque d'endommagement du moteur), il est impératif d'utiliser la jauge.** Reportez-vous en pages suivantes.

L'afficheur au tableau de bord alerte uniquement lorsque le niveau d'huile est au minimum.

- sortez la jauge et essuyez-la avec un chiffon propre et non pelucheux ;
- enfoncez la jauge jusqu'en butée (pour les véhicules équipés du « bouchon-jauge » **C**, vissez complètement le bouchon) ;
- sortez la jauge de nouveau ;
- lisez le niveau : il ne doit jamais descendre en dessous du « mini » **A** ni dépasser le « maxi » **B**.

Une fois le niveau lu, veillez à enfoncer la jauge jusqu'en butée ou à visser complètement le bouchon-jauge.



### Dépassement du niveau maximum d'huile moteur

Il ne faut en aucun cas dépasser le niveau maximum de remplissage **B** : risque d'endommagement du moteur et du catalyseur.

Si le niveau maxi est dépassé **ne démarrez pas votre véhicule** et faites appel à un Représentant de la marque.

## NIVEAU HUILE MOTEUR : appoint, remplissage (1/2)

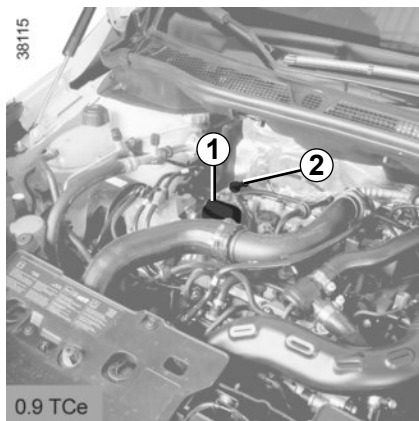

### Appoint/remplissage

Le véhicule doit être sur sol horizontal, moteur arrêté et froid (par exemple : avant le premier démarrage de la journée).



Avant toute intervention dans le compartiment moteur, coupez impérativement le contact (reportez-vous au paragraphe « Démarrage, arrêt du moteur » en chapitre 2).

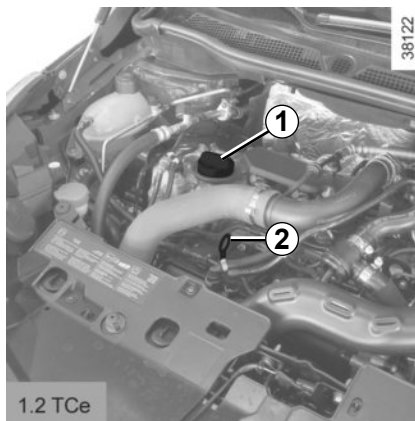

- Dévissez le bouchon **1** ;
- rétablissez le niveau (pour information la capacité entre le « mini » et le « maxi » de la jauge **2** est de 1,5 à 2 litres suivant moteur) ;
- attendez 10 minutes environ pour permettre l'écoulement de l'huile ;
- vérifiez le niveau à l'aide de la jauge **2** (comme expliqué précédemment).

Une fois l'opération effectuée, pensez à enfoncer la jauge jusqu'en butée et à visser complètement le bouchon.

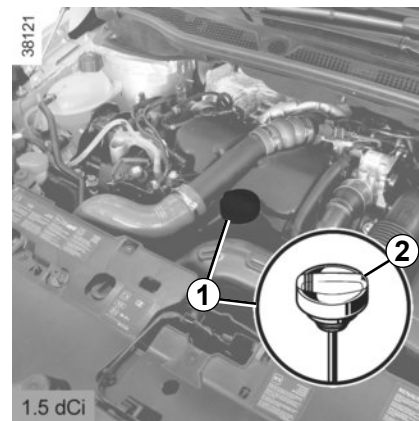

Afin d'éviter les éclaboussures, nous vous conseillons d'utiliser un entonnoir lors de l'appoint/remplissage d'huile.

Ne dépassez pas le niveau « **maxi** » et n'oubliez pas de remettre le bouchon **1** et la jauge **2**.

# NIVEAU HUILE MOTEUR : appoint, remplissage (2/2)/VIDANGE MOTEUR

## Vidange moteur

**Périodicité** : reportez-vous au document d'entretien de votre véhicule.

## Capacité de vidange

Reportez-vous au document d'entretien de votre véhicule ou consultez un Représentant de la marque.

Vérifiez toujours le niveau d'huile moteur à l'aide de la jauge comme expliqué précédemment (il ne doit jamais être en dessous du mini, ni au-dessus du maxi de la jauge).



### Dépassement du niveau maximum d'huile moteur

Il ne faut en aucun cas dépasser le niveau maximum de remplissage : risque d'endommagement du moteur et du catalyseur.

Si le niveau maxi est dépassé **ne démarrez pas votre véhicule** et faites appel à un Représentant de la marque.

## Qualité d'huile moteur

Reportez-vous au document d'entretien de votre véhicule.



Lors des interventions sous le capot moteur, assurez-vous que la manette d'essuie-vitres est en position arrêt.

**Risque de blessures.**

En cas de baisse anormale ou répétée du niveau, consultez un Représentant de la marque.



Lors des interventions à proximité du moteur, celui-ci peut être chaud. De plus le motoventilateur peut se mettre en route à tout instant. Le

témoin  présent dans le compartiment moteur vous le rappelle.

**Risque de blessures.**



**Remplissage** : attention lorsque vous faites l'appoint, veillez à ce qu'il ne tombe pas d'huile sur les pièces du moteur, risque d'incendie. N'oubliez pas de refermer correctement le bouchon sinon, risque d'incendie par projection d'huile sur les pièces chaudes du moteur.



Ne faites pas tourner le moteur dans un local fermé : les gaz d'échappement sont toxiques.



**Vidange moteur** : si vous réalisez la vidange moteur chaud, attention aux risques de brûlures dues à l'écoulement de l'huile.

## NIVEAUX (1/3)

38113

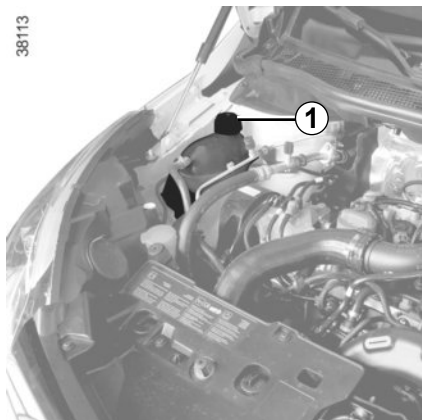

### Liquide de refroidissement

Moteur à l'arrêt et sur sol horizontal, le niveau **à froid** doit se situer entre les repères « MINI » et « MAXI » indiqués sur le bocal **1**.

Complétez ce niveau **à froid** avant qu'il n'atteigne le repère « MINI ».



Lors des interventions sous le capot moteur, assurez-vous que la manette d'essuie-vitres est en position arrêt.

**Risque de blessures.**



Avant toute intervention dans le compartiment moteur, coupez impérativement le contact (reportez-vous au paragraphe « Démarrage, arrêt du moteur » en chapitre 2).

### Périodicité du contrôle de niveau

**Vérifiez votre niveau de liquide de refroidissement régulièrement** (le moteur est susceptible de subir de graves détériorations par manque de liquide de refroidissement).

Si un apport est nécessaire, n'utilisez que les produits agréés par nos Services Techniques qui vous assurent :

- une protection antigel ;
- une protection anticorrosion du circuit de refroidissement.

### Périodicité de remplacement

Reportez-vous au document d'entretien de votre véhicule.

En cas de baisse anormale ou répétée du niveau, consultez un Représentant de la marque.



Aucune intervention ne doit être effectuée sur le circuit de refroidissement lorsque le moteur est chaud.

**Risque de brûlures.**

## NIVEAUX (2/3)

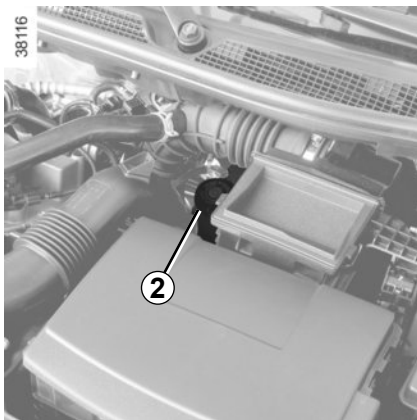

### Liquide de freins

Le contrôle du niveau se fait moteur à l'arrêt et sur sol horizontal.

Il est à contrôler souvent, et en tout cas chaque fois que vous sentez une différence même légère de l'efficacité de freinage.

### Niveau 2

Le niveau baisse normalement en même temps que l'usure des garnitures, mais il ne doit jamais descendre en dessous de la cote d'alerte « **MINI** ».

Si vous souhaitez vérifier par vous même l'état d'usure des disques et des tambours, procurez-vous le document expliquant la méthode de contrôle disponible dans le Réseau ou sur le site internet du constructeur.

### Remplissage

Toute intervention sur le circuit hydraulique doit entraîner le remplacement du liquide par un spécialiste.

Utilisez obligatoirement un liquide agréé par nos Services Techniques (et prélevé d'un bidon scellé).

### Périodicité de remplacement

Reportez-vous au document d'entretien de votre véhicule.

En cas de baisse anormale ou répétée du niveau, consultez un Représentant de la marque.



Lors des interventions à proximité du moteur, celui-ci peut être chaud. De plus le motoventilateur peut se mettre en route à tout instant. Le témoin  présent dans le compartiment moteur vous le rappelle.

**Risque de blessures.**

## NIVEAUX (3/3)/FILTRES

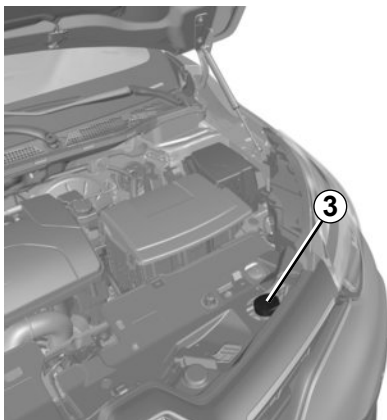

42982

### Réservoir lave-vitres

#### Remplissage

Moteur à l'arrêt, ouvrez le bouchon 3. Remplissez jusqu'à voir le liquide puis remettez le bouchon.

#### Liquide

Produit lave-vitres (produit antigel en hiver).

### Filtres

Le remplacement des éléments filtrants (filtre à air, filtre habitacle, filtre à gazole...) est prévu dans les opérations d'entretien de votre véhicule.

**Périodicité de remplacement des éléments filtrants :** reportez-vous au document d'entretien de votre véhicule.



Avant toute intervention dans le compartiment moteur, coupez impérativement le contact (reportez-vous au paragraphe « Démarrage, arrêt du moteur » en chapitre 2).



Lors des interventions sous le capot moteur, assurez-vous que la manette d'essuie-vitres est en position arrêt.

**Risque de blessures.**



Lors des interventions à proximité du moteur, celui-ci peut être chaud. De plus le motoventilateur peut se mettre en route à tout instant. Le témoin  présent dans le compartiment moteur vous le rappelle.

**Risque de blessures.**

## PRESSIONS DE GONFLAGE DES PNEUMATIQUES (1/2)

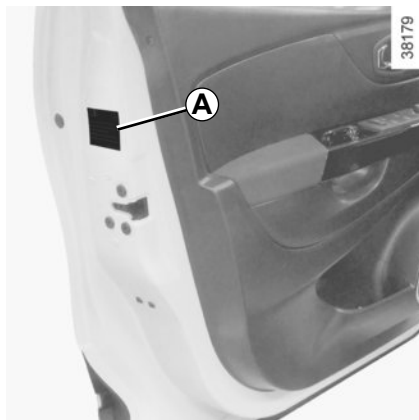

### Étiquette A

Pour la lire, ouvrez la porte conducteur.

Les pressions de gonflage doivent être vérifiées sur pneumatiques froids.

Au cas où la vérification de la pression ne peut être effectuée sur les pneumatiques **froids**, il faut majorer les pressions indiquées de **0,2 à 0,3 bar** (ou **3 PSI**). **Il est impératif de ne jamais dégonfler un pneumatique chaud.**

### Véhicule équipé d'un avertisseur de perte de pression des pneumatiques

En cas de sous-gonflage (crevaison, sous-gonflage...) le témoin  s'allume au tableau de bord, reportez-vous au paragraphe « Avertisseur de perte de pression des pneumatiques » en chapitre 2.

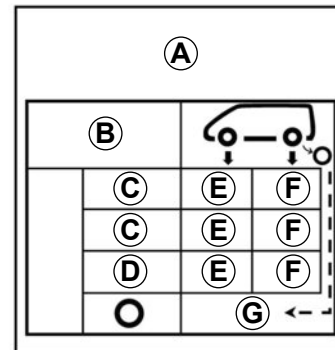

**B** : dimension des pneumatiques équipant le véhicule.

**C** : vitesse de roulage prévue.

**D** : pression préconisée pour optimiser la consommation de carburant.

**Nota** : le confort de roulage peut s'en trouver altéré.

**E** : pression de gonflage des pneumatiques avant.

**F** : pression de gonflage des pneumatiques arrière.

**G** : pression de gonflage de la roue de secours.

## PRESSIONS DE GONFLAGE DES PNEUMATIQUES (2/2)



**Particularité des véhicules utilisés à pleine charge** (Masse Maxi Autorisée en Charge) **et tractant une remorque** : la vitesse maximale doit être limitée à **100 km/h** et la pression des pneumatiques augmentée de **0,2 bar**.

Reportez-vous au paragraphe « Masses » du chapitre 6.

**Risque d'éclatement des pneumatiques.**

**Sécurité pneumatique et monte de chaînes** : Reportez-vous au paragraphe « Pneumatiques » du chapitre 5 pour connaître les conditions d'entretien et, suivant les versions, les conditions de monte de chaînes du véhicule.



Pour votre sécurité et le respect de la législation en vigueur.

Lorsqu'il y a nécessité de les remplacer, il ne faut monter sur votre véhicule que des pneumatiques de même marque, dimension, type et structure sur un même essieu.

**Ils doivent : soit avoir une capacité de charge et une capacité de vitesse au moins égale aux pneumatiques d'origine, soit correspondre à ceux préconisés par un Représentant de la marque.**

Le non-respect de ces instructions peut mettre en cause votre sécurité et invalider la conformité de votre véhicule.

**Risque de perte de contrôle du véhicule.**

# BATTERIE

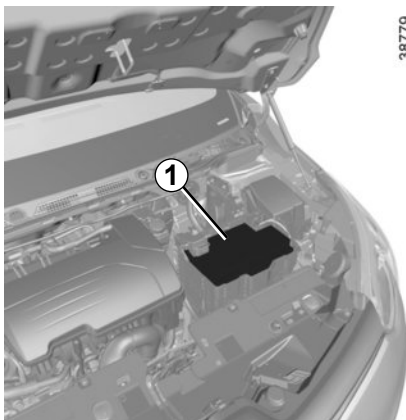

Suivant véhicule, la batterie **1** est située sous un couvercle et ne nécessite pas d'entretien. **Vous ne devez ni l'ouvrir, ni effectuer d'ajout de liquide.**

## Remplacement de la batterie

Cette opération étant complexe, nous vous conseillons de faire appel à un Représentant de la marque.



La batterie étant **spécifique**, veillez à la remplacer par une batterie équivalente. Consultez un Représentant de la marque.



Manœuvrez la batterie avec précaution car elle contient de l'acide sulfurique qui ne doit pas entrer en contact avec les yeux ou la peau. Si un tel contact survient, rincez abondamment à l'eau. Si besoin, consultez un médecin.

Tenez toute flamme, tout point incandescent et toute étincelle éloignés des éléments de la batterie : risque d'explosion.



Lors des interventions à proximité du moteur, celui-ci peut être chaud. De plus le motoventilateur peut se mettre en route à tout instant. Le



témoin  présent dans le compartiment moteur vous le rappelle.

**Risque de blessures.**

A 2



3



4



28705



7

6

5

## Étiquette A

Respectez les indications portées sur la batterie :

- 2 flamme nue interdite et défense de fumer ;
- 3 protection obligatoire de la vue ;
- 4 tenir éloigné des enfants ;
- 5 matières explosives ;
- 6 se reporter à la notice ;
- 7 matières corrosives.



Avant toute intervention dans le compartiment moteur, coupez impérativement le contact (reportez-vous au paragraphe « Démarrage, arrêt du moteur » en chapitre 2).

# ENTRETIEN DE LA CARROSSERIE (1/3)

Un véhicule bien entretenu permet de le conserver plus longtemps. Il est donc conseillé d'entretenir l'extérieur du véhicule régulièrement.

Votre véhicule bénéficie des techniques anticorrosion performantes. Il n'en demeure pas moins soumis à l'action de différents paramètres.

## Agents atmosphériques corrosifs

- pollution atmosphérique (villes et zones industrielles) ;
- salinité de l'atmosphère (zones maritimes surtout par temps chaud) ;
- conditions climatiques saisonnières et hygrométriques (sel répandu sur la chaussée en hiver, eau de nettoyage des rues...).

## Incidents de circulation

### Actions abrasives

Poussière atmosphérique, sable, boue, gravillons projetés par d'autres véhicules...

Un minimum de précautions s'impose pour vous assurer contre ces risques.

## Ce qu'il faut faire

Lavez fréquemment votre véhicule, **moteur arrêté**, avec des shampooings sélectionnés par nos services (jamais de produits abrasifs). Rincez au préalable abondamment au jet :

- les retombées résineuses des arbres ou les pollutions industrielles ;
- la boue qui forme des amalgames humides dans les passages de roue et le dessous de caisse ;
- **la fiente d'oiseaux** qui produit une réaction chimique avec la peinture amenant à **une action décolorante rapide pouvant aller jusqu'au décollement de la peinture** ;  
Il est **impératif** de laver immédiatement le véhicule pour enlever ces taches, car il sera impossible de les faire disparaître par un lustrage ;
- le sel, surtout dans les passages de roues et le dessous de caisse, après roulage dans des régions où des fondants chimiques ont été répan- dus.

Retirez régulièrement les retombées végétales (résine, feuilles...) du véhicule.

Respectez les lois locales en ce qui concerne le lavage des véhicules (ex. : ne pas laver son véhicule sur la voie publique).

Respectez l'espacement des véhicules en cas de roulage sur route gravillonnée pour éviter de blesser votre peinture.

Effectuez ou faites effectuer rapidement les retouches en cas de blessure de la peinture pour éviter la propagation de la corrosion.

N'oubliez pas les visites périodiques, dans le cas où votre véhicule bénéficie d'une garantie anticorrosion. Reportez-vous au document d'entretien.

Au cas où il a été nécessaire de nettoyer des éléments mécaniques, charnières... Il est impératif de les protéger de nouveau par pulvérisation de produits homologués par nos Services Techniques.

Nous avons sélectionné des produits spéciaux pour l'entretien que vous trouverez dans les boutiques de la marque.

## ENTRETIEN DE LA CARROSSERIE (2/3)

### Ce qu'il ne faut pas faire

Laver le véhicule en plein soleil ou lorsqu'il gèle.

Gratter la boue ou des salissures sans les détremper.

Laisser s'accumuler les souillures extérieures.

Laisser la rouille se développer à partir de blessures accidentelles.

Enlever des taches avec des solvants, non sélectionnés par nos services, qui peuvent attaquer la peinture.

Rouler dans la neige et la boue sans laver le véhicule, particulièrement les passages de roues et le dessous de caisse.



Dégraissier ou nettoyer à l'aide d'appareils de nettoyage haute pression ou de pulvérisations de produits non homologués par nos services techniques :

- les éléments mécaniques (ex. : compartiment moteur) ;
- dessous de caisse ;
- pièces avec charnières (ex. : intérieur des portes) ;
- plastiques extérieurs peints (ex. : pare-chocs).

Cela pourrait provoquer des risques d'oxydation ou de mauvais fonctionnement.

## ENTRETIEN DE LA CARROSSERIE (3/3)

### Particularité véhicules avec peinture mate

Ce type de peinture requiert certaines précautions.

#### Ce qu'il faut faire

Lavez à l'eau abondamment, et à la main, le véhicule à l'aide d'un chiffon doux, d'une éponge douce...

#### Ce qu'il ne faut pas faire

Utiliser des produits à base de cire (lustre).

Frotter de manière intensive.

Passer le véhicule sous un portique de lavage.

Coller des autocollants sur la peinture (risque de marquage).



Laver le véhicule avec un appareil de nettoyage haute pression.

### Passage sous un portique de lavage

Ramenez la manette des essuie-vitres en position Arrêt (reportez-vous au paragraphe « Essuie-vitre, lave-vitre avant » en chapitre 1). Vérifiez la fixation des équipements extérieurs, projecteurs additionnels, rétroviseurs et prenez soin de fixer avec un adhésif les balais d'essuie-vitres.

Déposez le fouet d'antenne radio si le véhicule en possède un.

Pensez à retirer l'adhésif et remettre l'antenne une fois le lavage terminé.

### Nettoyage des projecteurs

Les projecteurs étant équipés de «glaces» plastiques, utilisez un chiffon doux ou du coton. Si cela est insuffisant, imbibez-le légèrement d'eau savonneuse puis rincez toujours avec un chiffon doux ou coton.

Terminez en essuyant délicatement avec un chiffon sec doux.

**L'emploi de produits à base d'alcool ou d'ustensiles (ex : grattoir...) est à proscrire.**

## ENTRETIEN DES GARNITURES INTÉRIEURES (1/2)

Un véhicule bien entretenu permet de le conserver plus longtemps. Il est donc conseillé d'entretenir l'intérieur du véhicule régulièrement.

Une tâche doit toujours être traitée rapidement.

Quelle que soit la nature de la tâche, utilisez de **l'eau savonneuse** froide (éventuellement tiède) à **base de savon naturel**.

**L'emploi de détergents (liquide pour vaisselle, produit en poudre, produits à base d'alcool...) est à proscrire.**

Utilisez un chiffon doux.

Rincez et en absorbez l'excédent.

### Vitres d'instrumentation

(ex. : tableau de bord, montre, afficheur température extérieure, afficheur radio...)

Utilisez un chiffon doux ou du coton.

Si cela est insuffisant, utilisez un chiffon doux (ou coton) légèrement imbibé d'eau savonneuse puis rincez avec un chiffon doux ou coton légèrement imbibé d'eau.

Terminez en essuyant **délicatement** avec un chiffon sec doux.

**L'emploi de produits à base d'alcool et/ou l'aspersion directe d'un liquide est à proscrire.**

### Ceintures de sécurité

Elles doivent être tenues propres.

Utilisez soit les produits sélectionnés par nos services techniques (Boutique de la marque) soit de l'eau tiède savonneuse avec une éponge et séchez avec un chiffon sec.

**L'emploi de détergents ou teinture est à proscrire.**

### Textiles (sièges, habillage de portes...)

Dépoussiérez **régulièrement** les textiles.

#### Tâche liquide

Utilisez l'eau savonneuse.

Absorbez ou tamponnez légèrement (ne jamais frotter) à l'aide du chiffon doux, rincez et absorbez l'excédent.

#### Tâche solide ou pâteuse

Retirez **immédiatement** et avec précaution l'excédent de matière solide ou pâteuse avec une spatule (en allant des bords vers le centre afin d'éviter d'étaler la tâche).

Nettoyez comme indiqué pour une tâche liquide.

#### Particularité des bonbons, chewing-gums

Posez un glaçon sur la tâche afin de la cristalliser puis procédez comme indiqué pour une tâche solide.

Pour tout conseil d'entretien intérieur et/ou de résultat non satisfaisant, consultez le Représentant de la marque.

## ENTRETIEN DES GARNITURES INTÉRIEURES (2/2)

### Démontage/remontage d'équipements amovibles montés d'origine dans le véhicule

Si vous devez retirer des équipements amovibles pour nettoyer l'habitacle (par exemple des surtapis), veillez toujours à les réinstaller correctement et du bon côté (le surtapis conducteur doit être remonté coté conducteur...) et de les maintenir par les éléments livrés avec l'équipement (par exemple, le surtapis conducteur doit toujours être maintenu à l'aide d'éléments de fixation préinstallés).

Dans tous les cas, véhicule à l'arrêt, vérifiez que rien ne vient gêner la conduite (obstacle dans l'enfoncement des pédales, coincement du talon par le surtapis...).

### Ce qu'il ne faut pas faire

Positionner des objets au niveau des aérateurs tels que désodorisant, parfum...qui pourraient endommager l'habillage de la planche de bord.



Utiliser un appareil de nettoyage haute pression ou de pulvérisateur à l'intérieur de l'habitacle :

sans précaution, cela pourrait nuire, entre autres, au bon fonctionnement des composants électriques ou électroniques présents dans le véhicule.

## HABILLAGES DE SIÈGES (1/5)



Suivant véhicule, il est possible de déposer l'habillage de vos sièges (entretien, personnalisation...).

### Principe de déshabillage d'un siège

Que ce soit pour le dossier ou l'assise, **respectez toujours le mouvement de déshabillage A : n'arrachez pas les bandes autoagrippantes.**

#### Précautions d'usage

Lorsque les habillages sont déposés :

- n'utilisez pas les sièges ;
- prenez soin des bandes autoagrippantes.

#### Consignes de lavage

Respectez les consignes de lavage indiquées sur les habillages (étiquettes) en particulier ;

- lavez les habillages séparément d'autres textiles ;
- essorez à une vitesse maximale de 800 tr/mn ;
- ne lavez pas les habillages plus de 5 fois.

Une fois secs, ne pliez pas les habillages et ne les entassez pas (risque de marquage).

**Risque important de dégradation.**

Suivant véhicule, certains habillages possèdent un marquage pour signaler que le siège passager avant dispose de fixation ISOFIX. Assurez-vous lors de la repose ou du remplacement que l'habillage dispose d'un marquage identique à celui d'origine.



Pour des raisons de sécurité, effectuez ces opérations véhicule à l'arrêt.



Lors de la repose des habillages de sièges, veuillez vous assurer que les boucles de ceinture et les fixations ISOFIX soient bien dégagées

## HABILLAGES DE SIÈGES (2/5)

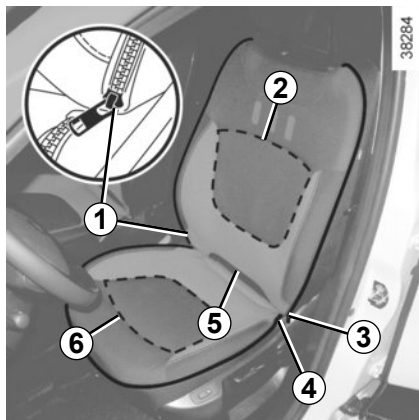

### Siège avant

#### Dépose de l'habillage du dossier

- Inclinez le dossier vers l'arrière ;
- ouvrez les fermetures à glissière **1** et **3** du dossier ;
- détachez les bandes autoagrippantes **5** entre le dossier et l'assise ;
- déposez l'habillage en respectant le principe de déshabillage (mouvement **A**).

#### Repose de l'habillage du dossier

- Inclinez le dossier vers l'arrière ;
- positionnez l'habillage sur le dossier ;
- engagez et fermez les fermetures à glissière **1** et **3** ;
- assemblez les bandes autoagrippantes **2** ;
- assemblez les bandes autoagrippantes **5** entre le dossier et l'assise.

#### Dépose de l'habillage de l'assise

- Ouvrez la fermeture à glissière **4** de l'assise ;
- déposez l'habillage en respectant le principe de déshabillage (mouvement **A**).

#### Repose de l'habillage de l'assise

- Positionnez l'habillage sur l'assise ;
- refermez la fermeture à glissière **4** de l'assise ;
- assemblez les bandes autoagrippantes **6**.



Lors de la repose des habillages de sièges, veuillez vous assurer que les boucles de ceinture et les fixations ISOFIX soient bien dégagées



Pour des raisons de sécurité, effectuez ces opérations véhicule à l'arrêt.

## HABILLAGES DE SIÈGES (3/5)

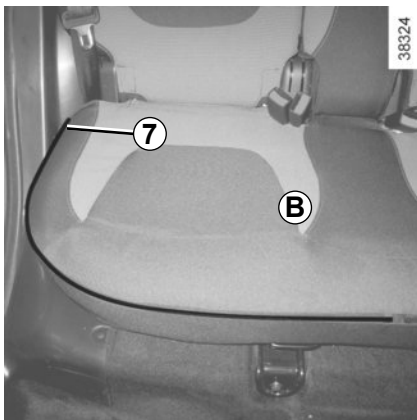

### Banquette arrière

- Avancez les sièges avant ;
- remontez les appuis-tête de la banquette arrière ;
- dégagez les ceintures de sécurité.



Lors des manœuvres des sièges arrière, assurez-vous que rien ne vient gêner les ancrages (parties du corps, animal, gravier, chiffon, jouets...).

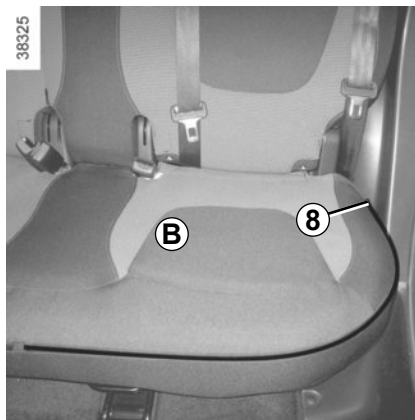

### Dépose de l'habillage de l'assise B

- Ouvrez les fermetures à glissière 7 et 8 de l'assise B ;
- déposez l'habillage en respectant le principe de déshabillage (mouvement A).



Pour des raisons de sécurité, effectuez ces opérations véhicule à l'arrêt.

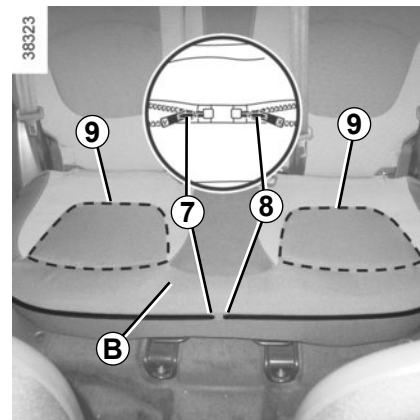

### Repose de l'habillage de l'assise B

- Positionnez l'habillage sur l'assise B ;
- engagez les fermetures à glissière 7 et 8 et fermez celles-ci ;
- assemblez les bandes autoagrippantes 9.

## HABILLAGES DE SIÈGES (4/5)

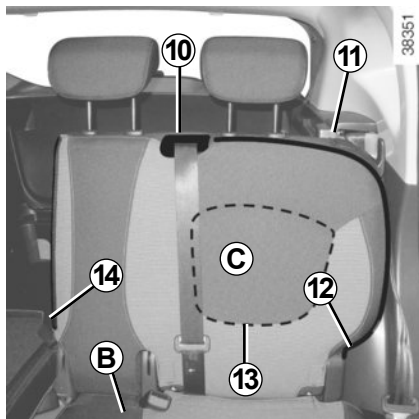

### Dépose de l'habillage du dossier C

- rabattez le dossier **C** sur l'assise à l'aide de la manette **11** ;
- détachez les bandes autoagrippantes **15** entre le dossier et l'assise ;
- remontez le dossier **C** et assurez-vous de son bon verrouillage ;
- ouvrez les fermetures à glissière **12** et **14** du dossier **C** ;
- déposez l'habillage en respectant le principe de déshabillage (mouvement **A**).

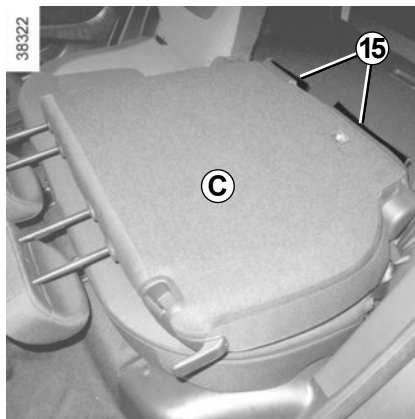

### Repose de l'habillage du dossier C

- Positionnez l'habillage du dossier **C** ;
- écarter la ceinture arrière centrale pour positionner la housse ;
- refermez les fermetures à glissière **12** et **14** du dossier **C** ;



Lors de la reposes des habillages de sièges, veuillez vous assurer que les boucles de ceinture et les fixations ISOFIX soient bien dégagées

- assemblez les bandes autoagrippantes ;
- veillez à positionner correctement l'habillage du dossier **C** sous le guide de ceinture centrale **10** ;
- assemblez les bandes autoagrippantes **13** ;
- glissez l'habillage inférieur entre le dossier **C** et l'assise **B** ;
- rabattez le dossier **C** sur l'assise à l'aide de la manette **11** ;
- assemblez les bandes autoagrippantes **15** entre le dossier **C** et l'assise **B** ;
- remontez le dossier **C** et assurez-vous de son bon verrouillage.



**Lors de la remise en place du dossier**, assurez-vous du bon verrouillage du dossier.

**Dans le cas d'utilisation de housses de sièges**, veillez à ce qu'elles ne gênent pas le verrouillage du dossier. Veillez à bien positionner les ceintures. Repositionnez les appuis-tête.

## HABILLAGES DE SIÈGES (5/5)

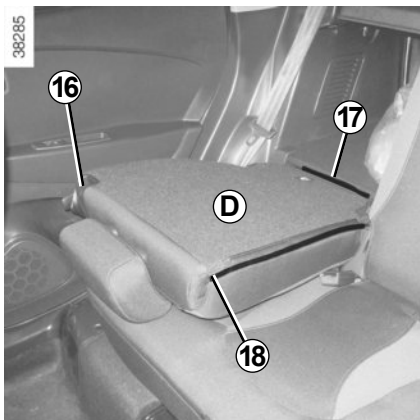

### Dépose de l'habillage du dossier **D**

- Rabattez le dossier **D** sur l'assise à l'aide de la manette **16** ;
- détachez les bandes autoagrippantes **17** entre le dossier et l'assise ;
- ouvrez la fermeture à glissière **18** du dossier **D** ;
- remontez le dossier **D** et assurez-vous de son bon verrouillage ;

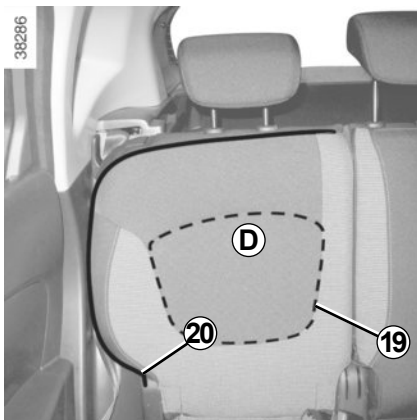

- ouvrez la fermeture à glissière **20** du dossier **D** ;
- déposez l'habillage en respectant le principe de déshabillage (mouvement **A**).



Lors des manœuvres des sièges arrière, assurez-vous que rien ne vient gêner les ancrages (parties du corps, animal, gravier, chiffon, jouets...).

### Repose de l'habillage du dossier **D**

- Positionnez l'habillage du dossier **D** ;
- refermez la fermeture à glissière **20** ;
- assemblez les bandes autoagrippantes **19** ;
- glissez l'habillage inférieur entre le dossier **D** et l'assise ;
- basculez le dossier **D** sur l'assise à l'aide de la manette **16** ;
- refermez la fermeture à glissière **18** du dossier **D** ;
- assemblez les bandes autoagrippantes **17** entre le dossier et l'assise ;
- remontez complètement le dossier **D** et assurez-vous de son bon verrouillage.



**Lors de la remise en place du dossier**, assurez-vous du bon verrouillage du dossier.

**Dans le cas d'utilisation de housses de sièges**, veillez à ce qu'elles ne gênent pas le verrouillage du dossier. Veillez à bien positionner les ceintures. Repositionnez les appuis-tête.

# Chapitre 5 : Conseils pratiques

Crevaision, roue de secours. . . . .	5.2
Kit de gonflage des pneumatiques . . . . .	5.4
Outils . . . . .	5.7
Enjoliveur - roue . . . . .	5.8
Changement de roue. . . . .	5.9
Pneumatiques (sécurité pneumatiques, roues, utilisation hivernale) . . . . .	5.11
Projecteurs avant (remplacement des lampes). . . . .	5.14
Feux arrière et latéraux (remplacement des lampes) . . . . .	5.18
Éclaireurs intérieurs (remplacement des lampes). . . . .	5.20
Pré-équipement radio . . . . .	5.22
Fusibles . . . . .	5.23
Carte RENAULT : pile . . . . .	5.28
Batterie . . . . .	5.29
Accessoires . . . . .	5.31
Essuie-vitres (remplacement des balais). . . . .	5.32
Remorquage . . . . .	5.34
Anomalies de fonctionnement. . . . .	5.36

# CREVAISON, ROUE DE SECOURS (1/2)

## En cas de crevaison

Suivant véhicule, vous disposez d'une roue de secours ou d'un kit de gonflage des pneumatiques (reportez-vous aux pages suivantes).

## Véhicule équipé d'un avertisseur de perte de pression des pneumatiques

En cas de sous-gonflage (crevaison, sous-gonflage...) le témoin  s'allume au tableau de bord, reportez-vous au paragraphe « Avertisseur de perte de pression des pneumatiques » en chapitre 2.



En cas de stationnement sur le bas côté de la chaussée, vous devez avertir les autres usagers de la route de la présence de votre véhicule au moyen d'un triangle de présignalisation ou autres dispositifs prescrits par la législation locale du pays où vous vous trouvez.



Si la roue de secours a été conservée pendant de nombreuses années, faites vérifier par votre garagiste qu'elle reste appropriée et peut être utilisée sans danger.

### Véhicule équipé d'une roue de secours différente des quatre autres roues :

- Ne montez jamais plus d'une roue de secours sur un même véhicule.
- Remplacez au plus tôt la roue de secours par une roue identique à celle d'origine.
- Durant l'utilisation, qui doit être temporaire, la vitesse de roulage ne doit pas dépasser la vitesse indiquée sur l'étiquette située sur la roue.
- Le montage de cette roue peut modifier le comportement habituel de votre véhicule. Évitez les accélérations ou décélérations brutales et réduisez votre vitesse en virage.
- Si vous devez utiliser des chaînes à neige, montez la roue de secours sur l'essieu arrière et vérifiez les pressions de gonflage.
- L'afficheur du tableau de bord affiche le témoin  qui clignote plusieurs secondes puis s'allume fixe.

## CREVAISON, ROUE DE SECOURS (2/2)

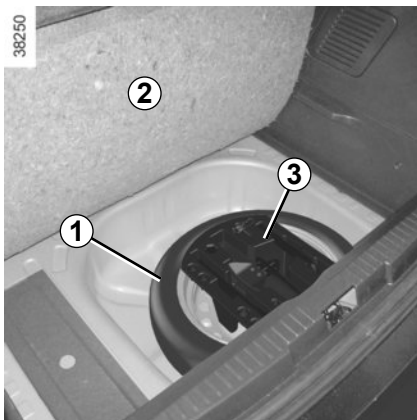

### Véhicule non équipé d'un caisson de basse

- Ouvrez le hayon ;
- placez le plancher mobile en position intermédiaire (reportez-vous au paragraphe « Aménagements coffre à bagages » en chapitre 3) ;
- soulevez le tapis de coffre **2** ;
- dévissez la fixation centrale située sous le cric ;
- retirez le bloc outils **3** ;
- retirez la roue de secours **1**.

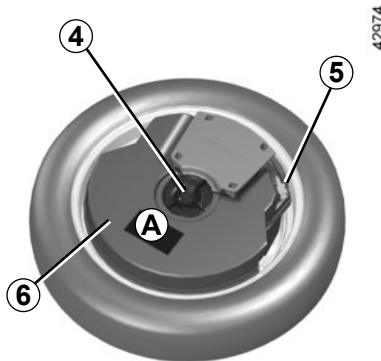

### Véhicule équipé d'un caisson de basse

- Ouvrez le hayon ;
- placez le plancher mobile en position intermédiaire (reportez-vous au paragraphe « Aménagements coffre à bagages » en chapitre 3) ;
- soulevez le tapis de coffre **2** ;
- dévissez la fixation centrale **4**, débranchez le câble d'alimentation **5** du caisson de basse **6** et retirez le caisson de basse (reportez-vous à l'étiquette **A** collée sur le caisson de basse) ;
- retirez la roue de secours **1**.

Il est déconseillé de replacer et de rebrancher le caisson de basse sur une roue crevée : risque d'endommagement du caisson.

Déposez le caisson de basse **6**, reposez-le et rebranchez-le toujours dans la même position. Manipulez-le avec précaution. Dans le cas contraire, cela pourrait nuire au bon fonctionnement du caisson de basse.

## KIT DE GONFLAGE DES PNEUMATIQUES (1/3)

32788



Le kit répare les pneumatiques endommagés sur la bande de roulement **A** par des objets de moins de 4 millimètres. Il ne répare pas tous les types de crevaisons comme les coupures de plus de 4 millimètres, les entailles sur le flanc **B** du pneumatique...

Assurez-vous aussi que votre jante est en bon état.

Ne retirez pas le corps étranger à l'origine de la crevaison si celui-ci est toujours dans le pneumatique.



N'utilisez pas le kit de gonflage si le pneu est abîmé à la suite d'un roulage avec un pneu crevé.

Contrôlez donc soigneusement les flancs des pneus avant toute intervention.

De même, rouler avec des pneumatiques dégonflés, voire même à plat (ou crevés) peut nuire à la sécurité et s'avérer être non réparable.

### **Cette réparation est temporaire.**

Un pneumatique ayant subi une crevaison doit toujours être examiné (et réparé si cela est possible) par un spécialiste dans les plus brefs délais.

Lors du remplacement d'un pneumatique réparé à l'aide de ce kit, vous devez en avvertir le spécialiste.

Lors du roulage, une vibration peut être ressentie du fait de la présence du produit dans le pneumatique.



Le kit est homologué uniquement pour gonfler les pneumatiques du véhicule équipé d'origine de ce kit.

En aucun cas, il ne doit servir à gonfler les pneumatiques d'un autre véhicule, ou tout autre objet gonflable (bouée, bateau...).

Évitez les projections sur la peau lors des manipulations de la bouteille de produit de réparation. Si toutefois des gouttelettes s'échappent, rincez abondamment.

Ne laissez pas le kit de réparation à la portée des enfants.

Ne jetez pas la bouteille vide dans la nature. Remettez-la à votre Représentant de la marque ou à un organisme chargé de sa récupération.

La bouteille a une durée de vie limitée indiquée sur son étiquette. Vérifiez la date de péremption.

Rendez-vous chez un Représentant de la marque pour remplacer le tuyau de gonflage et la bouteille de produit de réparation.

## KIT DE GONFLAGE DES PNEUMATIQUES (2/3)

35749

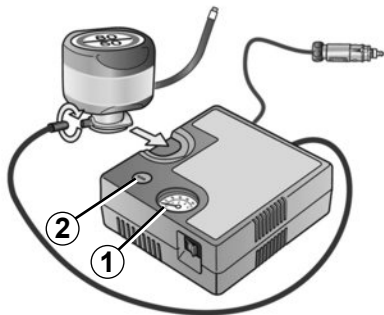

Suivant véhicule, en cas de crevaison, utilisez le kit situé dans le coffre ou sous le tapis de coffre.

### Véhicule équipé d'un avertisseur de perte de pression des pneumatiques

En cas de sous-gonflage (crevaison, sous-gonflage...), le témoin  s'allume au tableau de bord, reportez-vous au paragraphe « Avertisseur de perte de pression des pneumatiques » en chapitre 2.

### Moteur tournant, frein de parking serré,

- Déconnectez tout accessoire précédemment branché sur les prises accessoires du véhicule ;
- reportez-vous aux informations présentes sur le compresseur du kit de gonflage situé dans le coffre du véhicule et suivez les instructions d'utilisation ;
- gonflez le pneumatique à la pression préconisée (reportez-vous au paragraphe « Pression de gonflage des pneumatiques ») ;
- après **15** minutes maximum, arrêtez le gonflage pour lire la pression (sur le manomètre **1**) ;

**Nota** : pendant que la bouteille se vide (environ 30 secondes), le manomètre **1** indique brièvement une pression jusqu'à **6** bars, ensuite la pression chute.

- ajustez la pression : pour l'augmenter, continuez le gonflage avec le bouton **2**.



Avant d'utiliser le kit, garez le véhicule de façon à être suffisamment éloigné de la zone de circulation, enclenchez le signal de détresse et serrez le frein à main, faites descendre tous les occupants du véhicule et tenez-les éloignés de la zone de circulation.



En cas de stationnement sur le bas côté de la chaussée, vous devez avertir les autres usagers de la route de la présence de votre véhicule au moyen d'un triangle de présignalisation ou autres dispositifs prescrits par la législation locale du pays où vous vous trouvez.

## KIT DE GONFLAGE DES PNEUMATIQUES (3/3)

35749

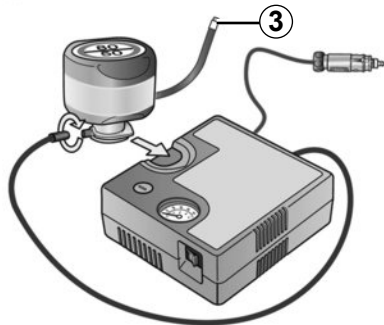

**Si une pression minimum de 1,8 bar n'est pas atteinte après 15 minutes, la réparation n'est pas possible, ne prenez pas la route, faites appel à un Représentant de la marque.**



Aucun objet ne doit se trouver aux pieds du conducteur : en effet, en cas de freinage brusque, ces objets risquent de glisser sous le pédalier et d'empêcher son utilisation.

Une fois le pneumatique correctement gonflé, retirez le kit : dévissez lentement l'embout de gonflage 3 de manière à éviter la projection de produit et stockez la bouteille dans un emballage plastique pour éviter l'écoulement du produit.

- Collez l'étiquette de préconisation de conduite sur un emplacement visible par le conducteur sur la planche de bord.
- Rangez le kit.
- À la fin de la première opération de gonflage, le pneu fuira toujours, il est impératif de réaliser un roulage pour colmater le trou.
- Démarrez sans délai et roulez entre 20 et 60 km/h de manière à répartir le produit uniformément dans le pneu et après 3 kilomètres de roulage, arrêtez-vous pour contrôler la pression.
- Si la pression est supérieure à 1,3 bar, mais inférieure à celle préconisée, réajustez-la (reportez-vous à l'étiquette collée sur le chant de porte conducteur), sinon faites appel à un Représentant de la marque : la réparation n'est pas possible.

### Précaution d'utilisation du kit

Le kit ne doit pas fonctionner plus de 15 minutes consécutives.



Attention, un bouchon de valve manquant ou mal vissé peut nuire à l'étanchéité des pneumatiques et provoquer des pertes de pression.

Ayez toujours des bouchons de valve identiques à ceux d'origine et entièrement vissés.



Après une réparation à l'aide du kit, il ne faut pas parcourir plus de 200 km. De plus, réduisez votre vitesse et, dans tous les cas, ne dépassez pas 80 km/h. L'étiquette que vous devrez coller sur un emplacement visible sur la planche de bord vous le rappelle. Suivant pays ou législation locale, un pneumatique réparé à l'aide du kit de gonflage des pneumatiques devra être remplacé.

# OUTILS

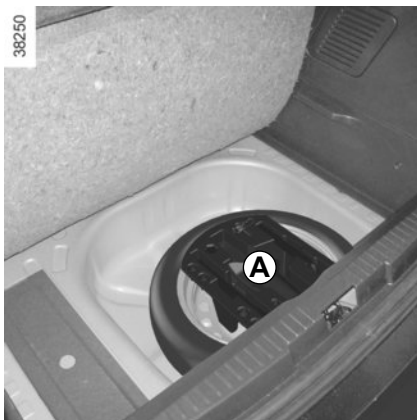

Suivant véhicule, les outils sont situés :  
– dans un sac de rangement dans le coffre, ou  
– dans le bloc outils **A** situé dans le bac sous le tapis de coffre. Soulevez le couvercle puis retirez-le.

## Sac de vis de roue

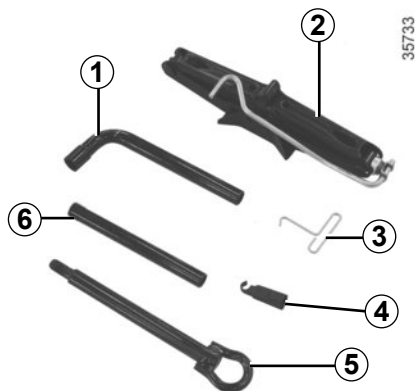

### Clé de roue 1

Elle permet de bloquer ou de débloquer les vis de roue et l'anneau de remorquage 5.

### Cric 2

Repliez-le correctement avant de le remettre dans son logement (veillez à bien repositionner la manivelle).

### Clé d'enjoliveur 3

Elle permet de retirer les enjoliveurs de roue.

### Guide vis de roue 4

Pour terminer de dévisser ou commencer à revisser les vis de roue.

### Anneau de remorquage 5

Reportez-vous au paragraphe « Remorquage : dépannage » en chapitre 5.

### Levier 6

Il permet de serrer ou desserrer l'anneau de remorquage 5.



Ne laissez jamais les outils pêle-mêle dans le véhicule : risque de projections lors d'un freinage. Après utilisation, veillez à bien clipper les outils dans le bloc-outils puis positionnez-le correctement dans son logement : risque de blessures.

Lorsque des vis de roue sont livrées dans le bloc outils, utilisez ces vis exclusivement pour la roue de secours : reportez-vous à l'étiquette située sur la roue de secours.

Le cric est destiné au changement de roue. En aucun cas, il ne doit être utilisé pour procéder à une réparation ou pour accéder au-dessous du véhicule.

## ENJOLIVEUR - ROUE

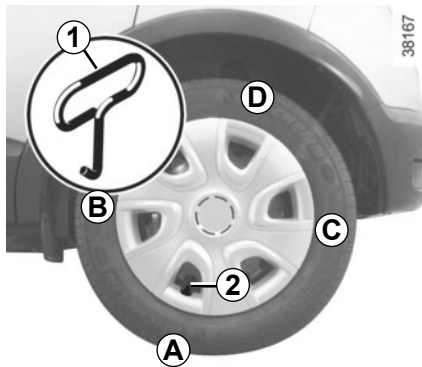

Déposez-le à l'aide de la clé d'enjoliveur **1** (située dans le bloc-outils) en engageant le crochet dans l'ouverture prévue à proximité de la valve **2**.

Pour le remettre, orientez-le par rapport à la valve **2**. Enfoncez les crochets de maintien en commençant par le côté valve **A** puis **B** et **C** et terminez par le côté opposé à la valve **D**.



Ne laissez jamais les outils pêle-mêle dans le véhicule : risque de projections lors d'un freinage. Après utilisation, veillez à bien replacer les outils dans leur support puis positionnez-le correctement dans son logement : risque de blessures.

## CHANGEMENT DE ROUE (1/2)

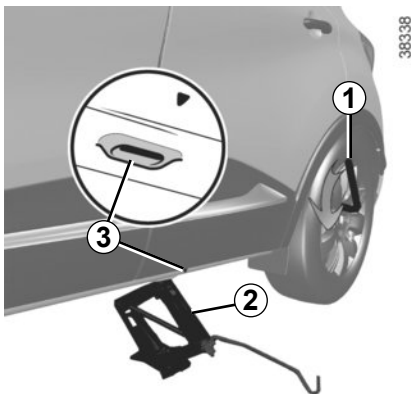

### Véhicules équipés du cric et de la clé de roue

Si nécessaire, déposez l'enjoliveur.

Débloquez les vis de la roue à l'aide de la clé de roue **1**. Positionnez-la de façon à pouvoir appuyer dessus.

Commencez à visser le cric **2** à la main pour placer convenablement sa tête sur le support tôle le plus proche de la roue concernée et repéré par une flèche **3**.

Continuez à visser pour poser la semelle correctement (elle doit être rentrée sous le véhicule et alignée verticalement avec la tête du cric).

Donnez quelques tours pour décoller la roue du sol.



Enclenchez le signal de détresse.

Garez le véhicule à l'écart de la circulation sur un sol horizontal, non glissant et résistant.

Serrez le frein de parking et engagez une vitesse (première ou marche arrière ou en position **P** pour les boîtes de vitesses automatiques).

Faites descendre tous les occupants du véhicule et tenez-les éloignés de la zone de circulation.



En cas de stationnement sur le bas côté de la chaussée, vous devez avertir les autres usagers de la route de la présence de votre véhicule au moyen d'un triangle de présignalisation ou autres dispositifs prescrits par la législation locale du pays où vous vous trouvez.

Lorsque le véhicule n'est pas équipé du cric, de la clé de roue..., vous pouvez vous en procurer chez un Représentant de la marque.

## CHANGEMENT DE ROUE (2/2)

Démontez les vis et retirez la roue.

Mettez la roue de secours en place sur le moyeu central et tournez-la pour faire coïncider les trous de fixation de la roue et du moyeu.

Serrez les vis en vous assurant du bon placage de la roue sur son moyeu.

Descendez le cric.

Roue au sol, serrez les vis fortement, et faites contrôler le serrage et la pression de gonflage de la roue de secours le plus rapidement possible.



En cas de crevaison, remplacez la roue le plus rapidement possible.

Un pneumatique ayant subi une crevaison doit toujours être examiné (et réparé si cela est possible) par un spécialiste.

### Véhicule équipé d'un avertisseur de perte de pression des pneumatiques

En cas de sous-gonflage (crevaison,



sous-gonflage,...) le témoin s'allume au tableau de bord, reportez-vous au paragraphe « Avertisseur de perte de pression des pneumatiques » en chapitre 2.



Ne laissez jamais les outils pêle-mêle dans le véhicule : risque de projections lors d'un freinage. Après utilisation, veillez à bien replacer les outils dans leur support puis positionnez-le correctement dans son logement : risque de blessures.

Lorsque des vis de roue sont livrées, utilisez ces vis exclusivement pour la roue de secours : reportez-vous à l'étiquette située sur la roue de secours.

Le cric est destiné au changement de roue. En aucun cas, il ne doit être utilisé pour procéder à une réparation ou pour accéder au-dessous du véhicule.

## PNEUMATIQUES (1/3)

### Sécurité pneumatiques - roue

Les pneumatiques constituent le seul contact entre le véhicule et la route, il est donc essentiel de les tenir en bon état. Vous devez impérativement vous conformer aux règles locales prévues par le code de la route.



### Entretien des pneumatiques

Les pneumatiques doivent être en bon état et leurs sculptures doivent présenter un relief suffisant ; les pneumatiques agréés par nos services techniques comportent des témoins d'usure **1** qui sont **constitués de bossages-témoins incorporés dans l'épaisseur de la bande de roulement**.

Lorsque le relief des sculptures a été érodé jusqu'au niveau des bossages-témoins, **ceux-ci deviennent visibles 2** : il est **alors** nécessaire de remplacer vos pneumatiques car la profondeur des sculptures n'est, au plus, **que de 1,6 mm et ceci entraîne une mauvaise adhérence sur les routes mouillées**.

Un véhicule surchargé, de longs parcours sur autoroute plus particulièrement par fortes chaleurs, une conduite habituelle sur de mauvais chemins concourent à des détériorations plus rapides des pneumatiques et influent sur la sécurité.



Des incidents de conduite, tels que « coups de trottoir », risquent d'endommager les pneumatiques et les jantes, ainsi que d'entraîner des dérèglages du train avant ou arrière. Dans ce cas, faites vérifier leur état par un Représentant de la marque.

## PNEUMATIQUES (2/3)

### Pressions de gonflage

Respectez les pressions de gonflage (y compris la roue de secours), vérifiez-les au moins une fois par mois et avant chaque grand voyage (reportez-vous à l'étiquette collée sur le chant de porte conducteur).



**Des pressions insuffisantes** entraînent une usure prématurée et des échauffements anormaux des pneumatiques avec toutes les conséquences que cela comporte sur le plan de la sécurité :

- mauvaise tenue de route,
- risque d'éclatement ou de perte de la bande de roulement.

La pression de gonflage dépend de la charge et de la vitesse d'utilisation. Ajustez les pressions en fonction des conditions d'utilisation (reportez-vous à l'étiquette collée sur le chant de porte conducteur).

Les pressions doivent être vérifiées à froid : ne tenez pas compte des pressions supérieures qui seraient atteintes par temps chaud ou après un parcours effectué à vive allure.

Au cas où la vérification de la pression ne peut être effectuée sur les pneumatiques **froids**, il faut majorer les pressions indiquées de **0,2 à 0,3 bar** (ou **3 PSI**).

**Il est impératif de ne jamais dégonfler un pneumatique chaud.**



Attention, un bouchon de valve manquant ou mal vissé peut nuire à l'étanchéité des pneumatiques et provoquer des pertes de pression.

Ayez toujours des bouchons de valve identiques à ceux d'origine et entièrement vissés.

### Véhicule équipé d'un avertisseur de perte de pression des pneumatiques

En cas de sous-gonflage (crevaisson, sous-gonflage...) le témoin  s'allume au tableau de bord, reportez-vous au paragraphe « Avertisseur de perte de pression des pneumatiques » en chapitre 2.

### Roue de secours

Reportez-vous aux paragraphes « Roue de secours » et « Changement de roue » en chapitre 5.

### Permutation des roues

Cette pratique est déconseillée.

## PNEUMATIQUES (3/3)

### Remplacement des pneumatiques



Pour votre sécurité et le respect de la législation en vigueur.

Lorsqu'il y a nécessité de les remplacer, il ne faut monter sur votre véhicule que des pneumatiques de mêmes marque, dimension, type et structure sur un même essieu.

**Ils doivent : soit avoir une capacité de charge et une capacité de vitesse au moins égale aux pneumatiques d'origine, soit correspondre à ceux préconisés par un Représentant de la marque.**

Le non-respect de ces instructions peut mettre en cause votre sécurité et invalider la conformité de votre véhicule.

**Risque de perte de contrôle du véhicule.**

### Utilisation hivernale

#### Chaînes

**Pour des raisons de sécurité, il est formellement interdit de monter des chaînes sur l'essieu arrière.**

Toute monte de pneumatiques de taille supérieure à celle d'origine **rend impossible le chaînage.**



La monte de chaînes n'est possible qu'avec des pneumatiques de taille identique à ceux montés d'origine sur  **votre véhicule.**



**Les roues 17" sont non chaînables.**

Si vous désirez utiliser des chaînes, il est impératif de prendre **des équipements spécifiques.**

Consultez un Représentant de la marque.

#### Pneus « neiges » ou « thermogommes »

Nous vous conseillons d'équiper les **quatre roues** afin de préserver le plus possible les qualités d'adhérence de votre véhicule.

**Attention :** ces pneumatiques comportent parfois un sens de roulage et un indice de vitesse maxi qui peut être inférieur à la vitesse maxi de votre véhicule.

#### Pneus cloutés

Ce type d'équipement n'est utilisable que durant une période limitée et déterminée par la législation locale. Il est nécessaire de respecter la vitesse imposée par la réglementation en vigueur.

Ces pneus doivent équiper les deux roues de l'essieu avant au minimum.

Dans tous les cas nous vous recommandons de consulter un Représentant de la marque qui saura vous conseiller sur le choix de l'équipement le mieux adapté à votre véhicule.

# PROJECTEURS AVANT : remplacement des lampes (1/3)



Avant toute intervention dans le compartiment moteur, coupez impérativement le contact (reportez-vous au paragraphe « Démarrage, arrêt du moteur » en chapitre 2).



Les lampes sont sous pression et peuvent éclater lors du remplacement.

**Risque de blessures.**



Lors des interventions à proximité du moteur, celui-ci peut être chaud. De plus le motoventilateur peut se mettre en route à tout instant. Le témoin  présent dans le compartiment moteur vous le rappelle.

**Risque de blessures.**

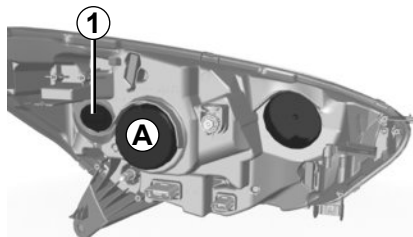

38185

## Feu indicateur de direction

Tournez d'un quart de tour le porte-lampe **1** et sortez la lampe.

**Type de lampe : PY21W.**

Après la remise en place de la lampe, assurez-vous du bon verrouillage.

Suivant la législation locale ou par précaution, procurez-vous chez un Représentant de la marque une boîte de secours comportant un jeu de lampes et un jeu de fusibles.

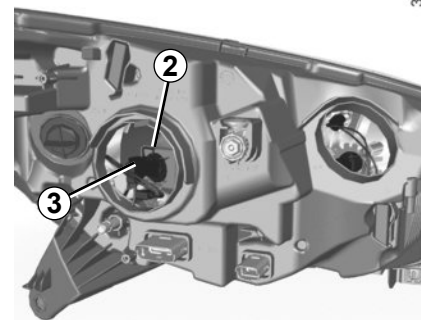

38186

## Feu de croisement

Pour changer la lampe :

- déposez le cache **A** ;
- déconnectez le câblage **3** (connecteur noir) ;
- dégrafez le ressort **2** et sortez la lampe.

**Type de lampe : H1.**

## PROJECTEURS AVANT : remplacement des lampes (2/3)

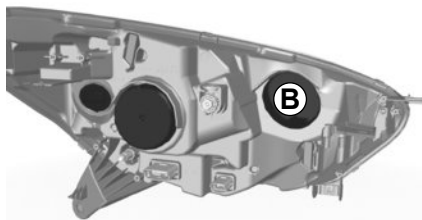

### Feu de route

Pour changer la lampe :

- déposez le cache **B** ;
- déconnectez le câblage **5** (connecteur noir) ;
- dégrafez le ressort **4** et sortez la lampe.

### Type de lampe : H1.

Utilisez **impérativement** des lampes anti U.V. 55W pour ne pas dégrader la glace plastique des projecteurs.

**Ne touchez pas le verre de la lampe. Tenez-la par son culot.**

La lampe changée, veillez à bien repositionner le cache.

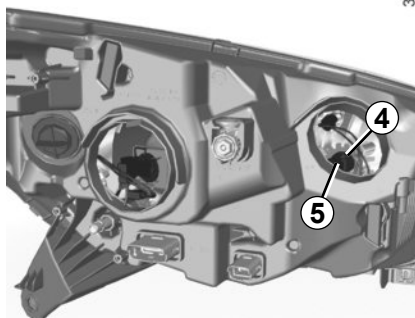

**Nota :** l'ampoule de feu de position sous le cache **B** est désactivée, il n'y a pas nécessité de la changer.

Suivant la législation locale ou par précaution, procurez-vous chez un Représentant de la marque une boîte de secours comportant un jeu de lampes et un jeu de fusibles.



Avant toute intervention dans le compartiment moteur, coupez impérativement le contact (reportez-vous au paragraphe « Démarrage, arrêt du moteur » en chapitre 2).



Les lampes sont sous pression et peuvent éclater lors du remplacement.

**Risque de blessures.**



Lors des interventions à proximité du moteur, celui-ci peut être chaud. De plus le motoventilateur peut se mettre en route à tout instant. Le

témoin  présent dans le compartiment moteur vous le rappelle.

**Risque de blessures.**

## PROJECTEURS AVANT : remplacement des lampes (3/3)

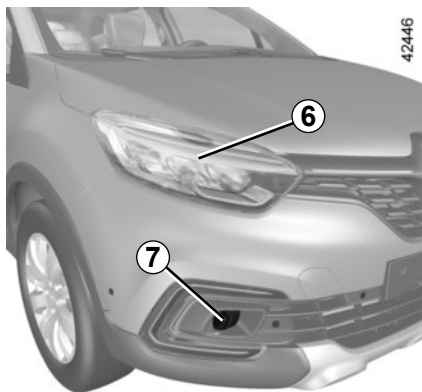

### Feux indicateur de direction/ de croisement/de route à LED 6

(suivant véhicule)

Consultez un Représentant de la  
marque.

### Feux de brouillard avant à LED 7

Consultez un Représentant de la  
marque.

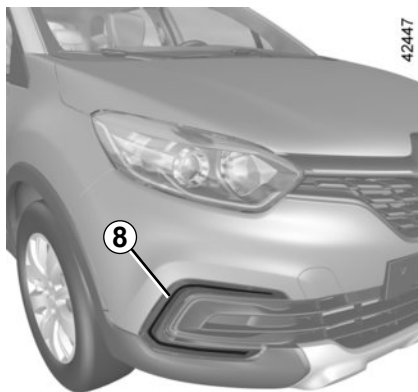

### Feux de jour/de position à LED 8

Consultez un Représentant de la  
marque.

## Projecteurs additionnels

Si vous désirez équiper votre véhicule de projecteurs « antibrouillard », consultez un Représentant de la marque.



Toute intervention (ou modification) sur le circuit électrique doit être réalisée par un Représentant de la marque qui dispose des pièces nécessaires à l'adaptation, car un branchement incorrect pourrait entraîner la détérioration de l'installation électrique (câblage, organes, en particulier l'alternateur).

## FEUX ARRIÈRE ET LATÉRAUX : remplacement des lampes (1/3)

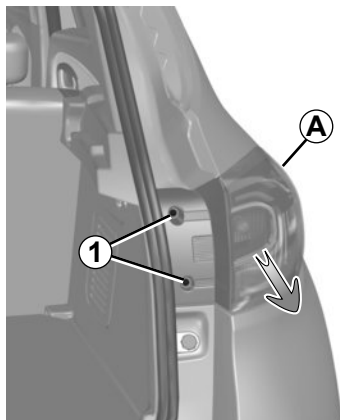

### Feux de stop et indicateur de direction

Ouvrez la porte de coffre, dévissez les vis **1**.

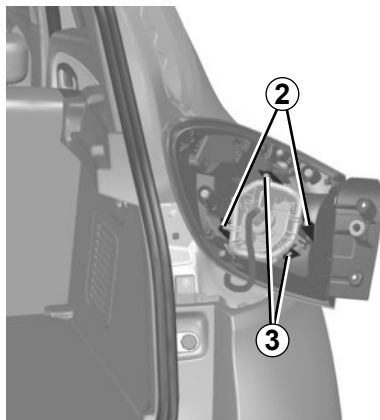

Tirez sur le côté extérieur **A** du feu et retirez le bloc feux arrière.

Démontez le porte-lampes en déverrouillant les clips **2**, puis les clips **3**.

Changez la lampe.

Remontez le porte-lampe et poussez le bloc à fond jusqu'au verrouillage.

Vérifiez le bon verrouillage du feu.

Vissez les vis **1**.

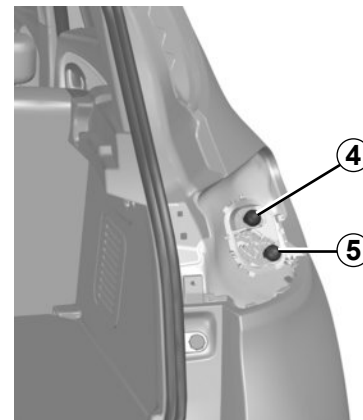

### 4 Feu indicateur de direction Type de lampe : PY21W.

### 5 Feu de stop Type de lampe : P21W.



Les lampes sont sous pression et peuvent éclater lors du remplacement.

**Risque de blessures.**

## FEUX ARRIÈRE ET LATÉRAUX : remplacement des lampes (2/3)



### Feux de position 6

Consultez un Représentant de la marque.



### Troisième feu stop 7

Consultez un Représentant de la marque.

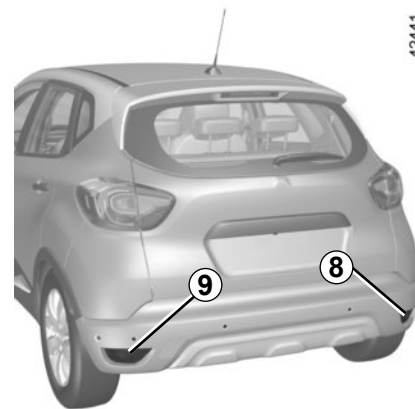

### Feux de brouillard 9 et de recul 8

Du fait de la nécessité de démonter le bouclier arrière, consultez un Représentant de la marque.

**Nota :** suivant véhicule les feux de recul et de brouillard sont inversés.

**Type de lampe : P21W.**

## FEUX ARRIÈRE ET LATÉRAUX : remplacement des lampes (3/3)

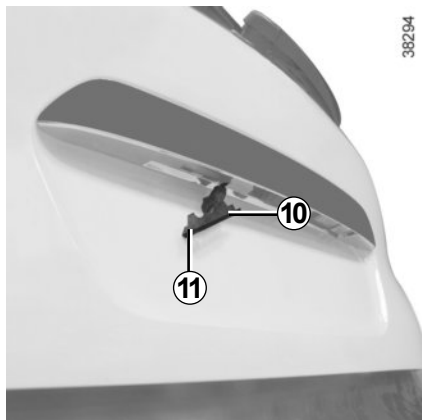

### Éclaireurs plaque d'immatriculation 10

- Déclippez l'éclaireur **10** en pressant la languette **11** ;
- retirez le couvercle de l'éclaireur pour accéder à la lampe.

**Type de lampe : W5W.**



Les lampes sont sous pression et peuvent éclater lors du remplacement.

**Risque de blessures.**

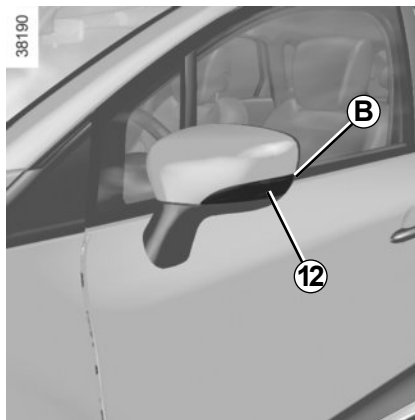

### Répétiteurs latéraux à lampe 12

- Déclippez le répétiteur **12** (à l'aide d'un outil type tournevis plat, positionnez en **B** pour basculer le répétiteur de l'arrière vers l'avant du véhicule) ;
- tournez d'un quart de tour le porte-lampe et sortez la lampe.

**Type de lampe : WY5W.**

### Répétiteurs latéraux à LED

(suivant véhicule)

Consultez un Représentant de la marque.

## ÉCLAIRAGE INTÉRIEUR : remplacement des lampes (1/2)



### Ensemble spots de lecture/ plafonnier 1

Déclipsez (à l'aide d'un outil type tournevis plat) le diffuseur.

Dégagez la lampe concernée.

Type de la lampe : W5W.

### Spots de lecture à LED 2

(suivant véhicule)

Consultez un Représentant de la marque.



Les lampes sont sous pression et peuvent éclater lors du remplacement.

**Risque de blessures.**



### Plafonnier 3

Déclipsez (à l'aide d'un outil type tournevis plat) le diffuseur.

Dégagez la lampe concernée.

Type de la lampe : W5W.

### Ensemble spots de lecture/ plafonnier à LED 4

(suivant véhicule)

Consultez un Représentant de la marque.



## ÉCLAIRAGE INTÉRIEUR : remplacement des lampes (2/2)

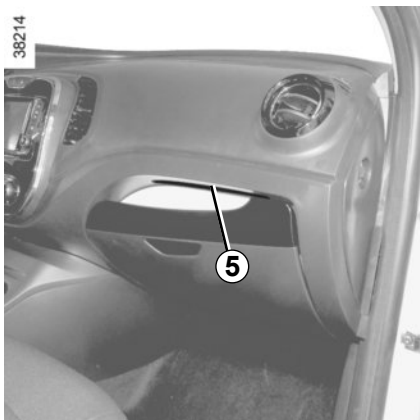

### Éclaireur d'ambiance 5

Consultez un Représentant de la marque.

### Miroirs de courtoisie

Déclipsez (à l'aide d'un outil type tournevis plat) l'éclaireur 6 en pressant sur la languette côté gauche de l'éclaireur.

Dégagez la lampe concernée.

Type de lampe : W5W.

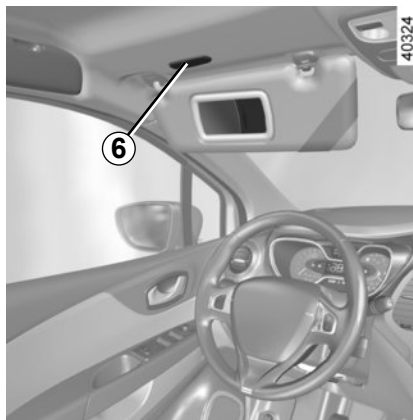

### Éclaireur de coffre

Déclipsez (à l'aide d'un outil type tournevis plat) l'éclaireur 7 en pressant sur les languettes de chaque côté de l'éclaireur.

Déconnectez l'éclaireur.

Appuyez sur la languette 8 pour dégager le porte-lampe et accéder à la lampe 9.

Type de la lampe : navette C5W.

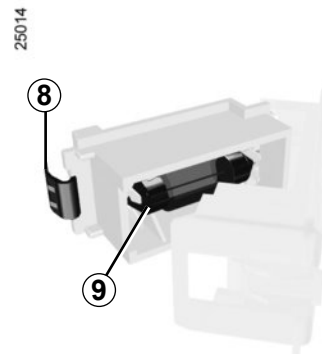
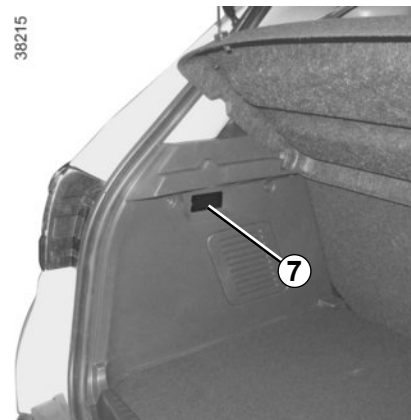

Les lampes sont sous pression et peuvent éclater lors du remplacement.

**Risque de blessures.**

## PRÉ-ÉQUIPEMENT RADIO



### Emplacement radio 1

Déclipez l'obturateur. Les connexions : antenne, alimentation + et -, fils de haut-parleurs se trouvent derrière.

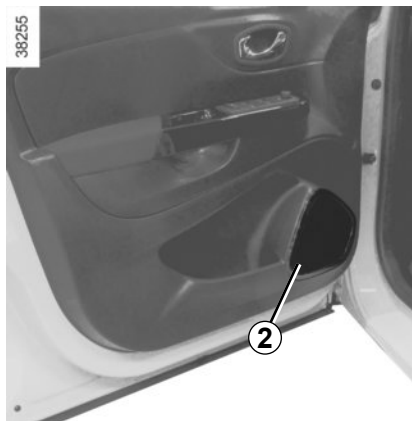

### Haut-parleurs portes 2

Pour l'installation d'un équipement, consultez un Représentant de la marque.

- Dans tous les cas, il est très important de suivre précisément les instructions portées sur la notice de l'équipement.
- Les caractéristiques des supports et câblages (disponibles dans le réseau de la marque) varient en fonction du niveau d'équipement de votre véhicule et du type de votre autoradio.  
Pour connaître leur référence, consultez un Représentant de la marque.
- Toute intervention sur le circuit électrique du véhicule ne peut être réalisée que par un Représentant de la marque car un branchement incorrect pourrait entraîner la détérioration de l'installation électrique et/ou des organes qui y sont connectés.

## FUSIBLES (1/5)



### Fusibles dans l'habitacle A

En cas de non-fonctionnement d'un appareil électrique, vérifiez l'état des fusibles.

Déclipez la trappe A.

Selon la législation en vigueur ou par précaution, procurez-vous chez un Représentant de la marque une boîte de secours comportant un jeu de lampes et un jeu de fusibles.

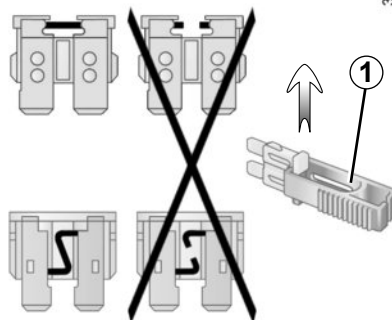

### Pince 1

Débrochez le fusible à l'aide de la pince 1, située au dos de la trappe A. Pour le sortir de la pince, glissez-le latéralement.

Il est recommandé de ne pas utiliser les emplacements fusibles libres.



### Fusibles dans le compartiment moteur B

Certaines fonctions sont protégées par des fusibles situés dans le compartiment moteur dans le boîtier B. Toutefois, du fait de leur accessibilité réduite, **nous vous conseillons de faire remplacer ces fusibles par un Représentant de la marque.**



Vérifiez le fusible concerné et **remplacez-le**, si nécessaire, **par un fusible impérativement de même ampérage que celui d'origine.**

Un fusible d'ampérage trop fort peut créer un échauffement excessif du réseau électrique (risque d'incendie) en cas de consommation anormale d'un équipement.

# FUSIBLES (2/5)

## Affectation des fusibles

(la présence des fusibles dépend du niveau d'équipement du véhicule)

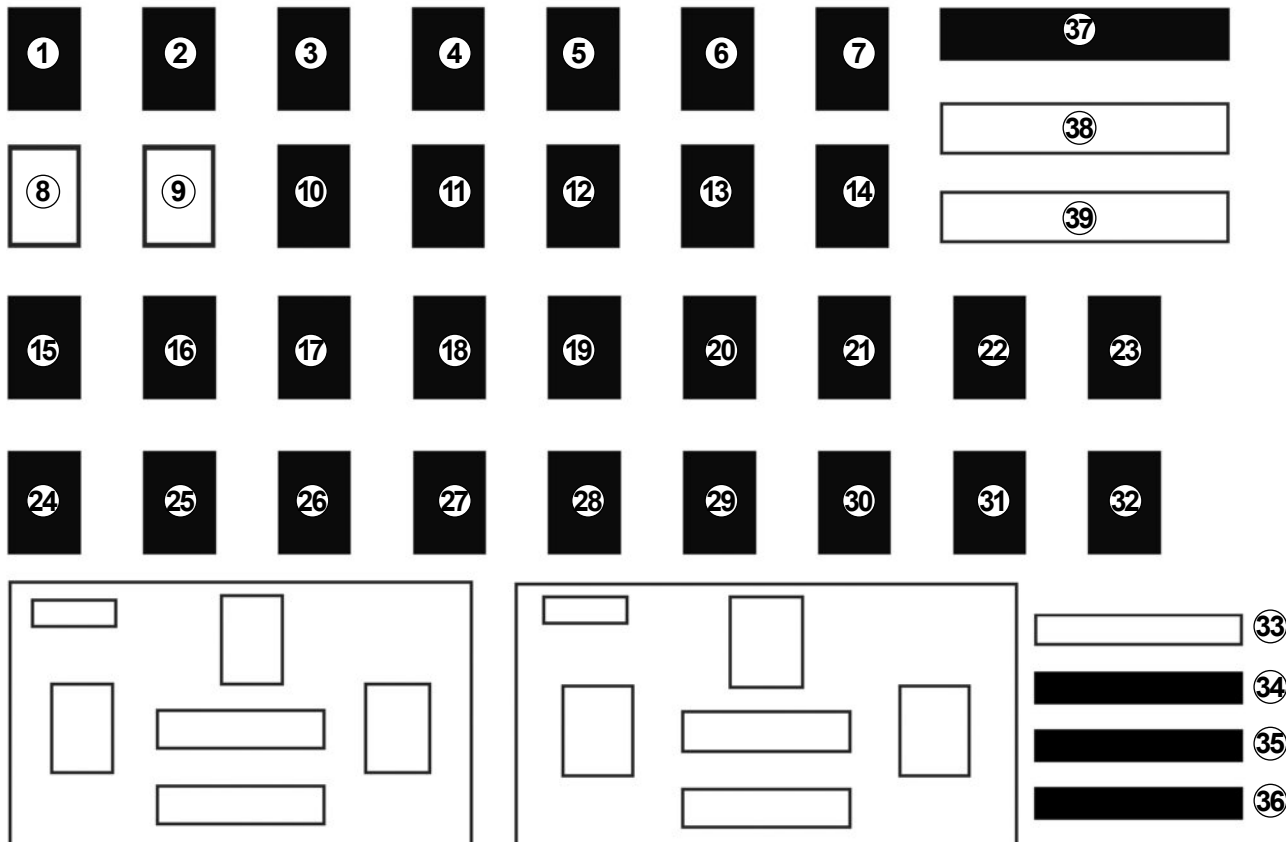

## FUSIBLES (3/5)

Numéro	Affectation
1	Radio, siège chauffant, direction assistée
2	Injection, unité centrale habitacle
3	Airbag, verrouillage électrique colonne de direction
4	Boîte de vitesses automatique, commande lois passage
5	Feux de croisement
6	Prise accessoires arrière
7	Avertisseur sonore
8	Non utilisé

Numéro	Affectation
9	Non utilisé
10	Feu de jour droit, feu de jour avant droit, projecteur droit, projecteur gauche, feu arrière gauche
11	Prise accessoires arrière, climatisation automatique
12	Feux de position gauche, feux de position avant gauche et droit, feu de jour gauche, feu de route droit feu de jour avant gauche projecteur droit, feu arrière droit, projecteur gauche
13	Feux de position droit, feux de brouillard avant, feux de position arrière gauche et droit
14	Essuie-vitre arrière

Numéro	Affectation
15	Direction assistée
16	Réglage en hauteur des projecteurs, commande siège chauffant, boîte de vitesses automatique, lunette dégivrante, chauffage additionnel, boutons marche/arrêt du Régulateur/Limiteur de vitesse, module alerte ceinture, retroviseur intérieur, radio
17	Aide au parking, module alerte ceinture, réglage des projecteurs, chauffage additionnel, boutons marche/arrêt du Régulateur/Limiteur de vitesse, retroviseur intérieur

# FUSIBLES (4/5)

## Affectation des fusibles

(la présence des fusibles dépend du niveau d'équipement du véhicule)

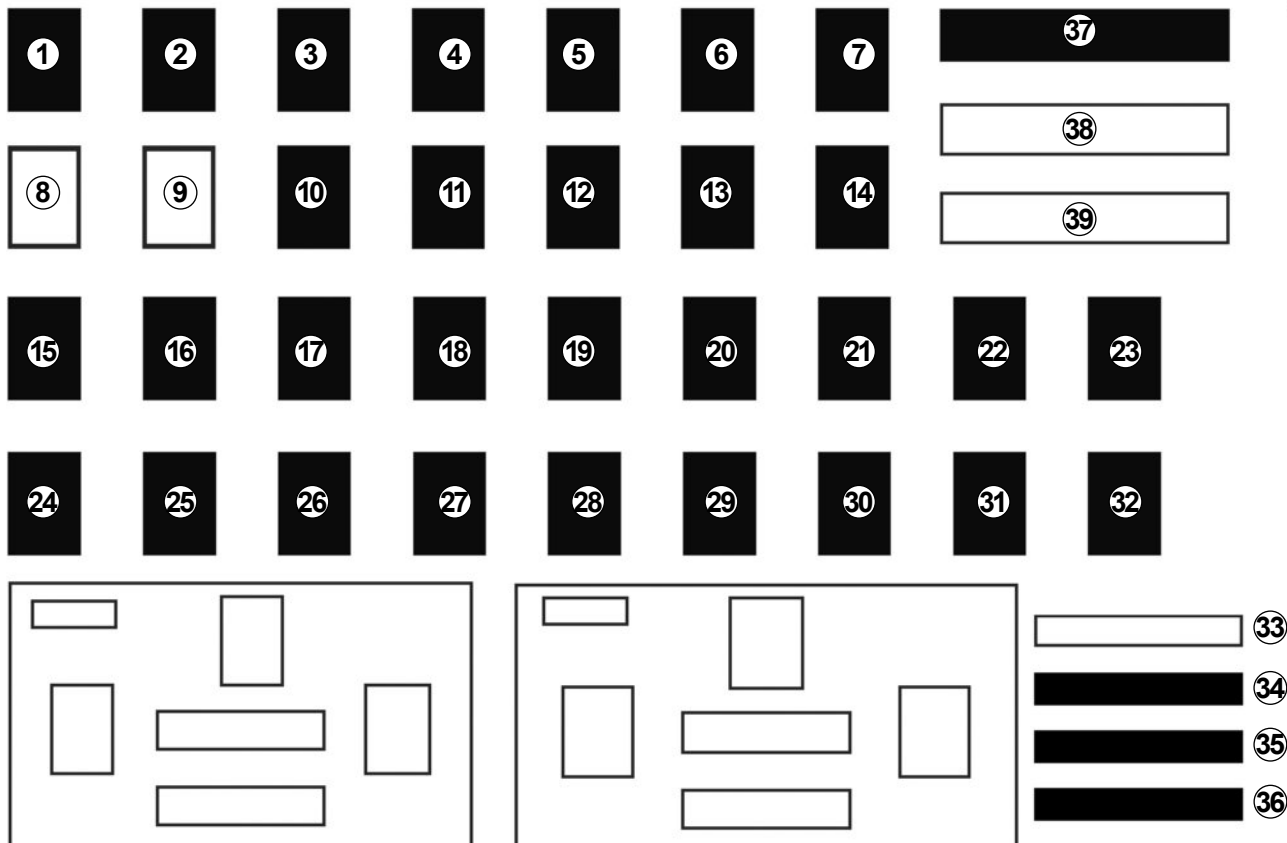

42989

## FUSIBLES (5/5)

Numéro	Affectation
18	Feux de stop
19	Rétroviseurs extérieurs
20	ABS, ESC, contacteur Stop
21	Éclairage intérieur, lève-vitres, climatisation, capteur temperature habitacle
22	Bouton Marche/Arrêt du véhicule, capteur pluie et lumière, capteur d'angle du volant, commande mode conduite
23	Radio, prise diagnostic
24	Unité centrale habitacle
25	Unité centrale habitacle

Numéro	Affectation
26	Feux indicateurs de direction
27	Condamnation des ouvrants
28	Accès mains libres
29	Allume-cigare premier rang, prise accessoires, unité centrale habitacle, radio
30	Alarme, éclairage
31	Tableau de bord
32	Allume-cigare
33	Emplacement vide
34	Sièges avant chauffants

Numéro	Affectation
35	Dégivrage lunette arrière, rétroviseur extérieur
36	Attelage
37	Essuie-vitre avant
38	Emplacement vide
39	Non utilisé

## CARTE RENAULT : pile

26860

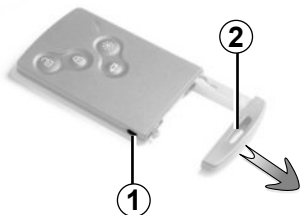

### Remplacement de la pile

Lorsque le message « Pile carte faible » apparaît au tableau de bord, remplacez la pile de la carte RENAULT, appuyez sur le bouton **1** en tirant sur la clé de secours **2**, puis déclipsez le couvercle **3** à l'aide de la languette **4**.

Retirez la pile en appuyant d'un côté (mouvement **A**) et en soulevant de l'autre (mouvement **B**) puis remplacez-la en respectant la polarité et le modèle, inscrit dans le couvercle **3**.

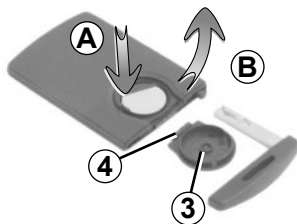

Au remontage, procédez en sens inverse, puis appuyez quatre fois, à proximité du véhicule, sur l'un des boutons de la carte : au démarrage suivant, le message disparaît.

**Nota** : lors du remplacement de pile, ne touchez pas au circuit électronique et aux contacts situés dans la carte RENAULT.

Assurez-vous que le couvercle soit bien clippé.

Les piles sont disponibles chez un Représentant de la marque, leur durée de vie est de deux ans environ. Veillez à l'absence de trace d'encre sur la pile : risque de mauvais contact électrique.

26862

26913

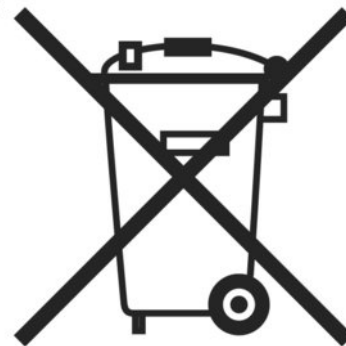

### Anomalie de fonctionnement

Si la pile est trop faible pour assurer le fonctionnement, vous pouvez tout de même démarrer (insérez la carte RENAULT dans le lecteur de carte) et verrouiller/déverrouiller le véhicule (reportez-vous au paragraphe « Verrouillage et déverrouillage des ouvrants » en chapitre 1).



Ne jetez pas vos piles usagées dans la nature, remettez-les à un organisme chargé de la collecte et du recyclage des piles.

## BATTERIE : dépannage (1/2)

### Pour éviter tout risque d'étincelle

- Assurez-vous que les « consommateurs d'énergie » (plafonniers...) soient coupés avant de débrancher ou de rebrancher une batterie.
- Lors de la charge, arrêtez le chargeur avant de connecter ou de déconnecter la batterie.
- Ne posez pas d'objet métallique sur la batterie pour ne pas créer de court-circuit entre les bornes.
- Attendez au moins une minute après une coupure moteur pour débrancher une batterie.
- Veillez à bien rebrancher les bornes d'une batterie après remontage.



Avant toute intervention dans le compartiment moteur, coupez impérativement le contact par appui sur le bouton d'arrêt du moteur (reportez-vous au paragraphe « démarrage, arrêt du moteur » en chapitre 2).

### Branchement d'un chargeur

**Le chargeur doit être compatible avec une batterie de tension nominale de 12 volts.**

Ne débranchez pas la batterie quand le moteur tourne. **Conformez-vous aux instructions d'utilisation données par le fournisseur du chargeur de batterie que vous employez.**



Certaines batteries peuvent présenter des spécificités en terme de recharge, prenez conseil auprès de votre Représentant de la marque.

Évitez tout risque d'étincelle qui pourrait entraîner immédiatement une explosion et procédez au chargement dans un local bien aéré. Risque de blessures graves.



Manœuvrez la batterie avec précaution car elle contient de l'acide sulfurique qui ne doit pas entrer en contact avec les yeux ou la peau. Si un tel contact survient, rincez abondamment à l'eau. Si besoin, consultez un médecin.

Tenez toute flamme, tout point incandescent et toute étincelle éloignés des éléments de la batterie : risque d'explosion.

Lors des interventions à proximité du moteur, celui-ci peut être chaud. De plus, le motoventilateur peut se mettre en route à tout instant.

Risque de blessures.

## BATTERIE : dépannage (2/2)

### Démarrage avec la batterie d'un autre véhicule

Pour démarrer, si vous devez utiliser la batterie d'un autre véhicule, procurez-vous des câbles électriques appropriés (section importante) chez un Représentant de la marque ou, si vous possédez déjà des câbles de démarrage, assurez-vous de leur bon état.

**Les deux batteries doivent avoir une tension nominale identique : 12 volts.** La batterie fournissant le courant doit avoir une capacité (ampère-heure, Ah) au moins égale à la batterie déchargée.

Assurez-vous qu'aucun contact n'existe entre les deux véhicules (risque de court-circuit lors de la liaison des pôles positifs) et que la batterie déchargée est bien branchée. Coupez le contact de votre véhicule.

Démarrez le moteur du véhicule fournissant le courant en route et adoptez un régime moyen.

38248

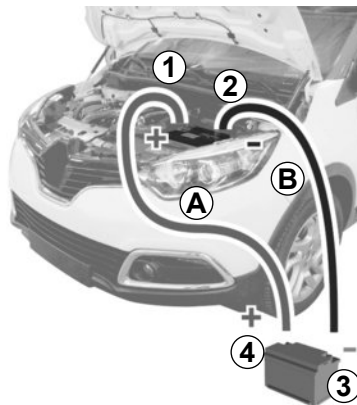

Suivant véhicule, déclipsez le cache-batterie.

Fixez le câble positif **A** sur la borne **1** (+) puis sur la **borne 4** (+) de la batterie fournissant le courant.

Fixez le câble négatif **B** sur la **borne 3** (-) de la batterie fournissant le courant puis sur la **borne 2** (-) de la batterie déchargée.

Démarrez le moteur, dès qu'il tourne, débranchez les câbles **A** et **B** dans l'ordre inverse (**2 - 3 - 4 - 1**).

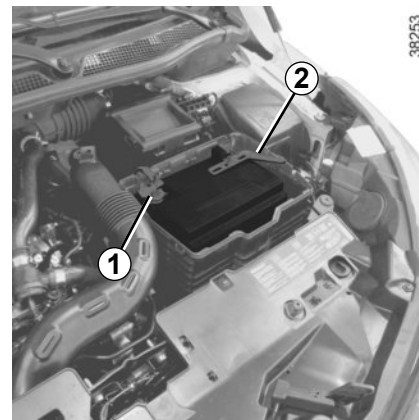

38253



Vérifiez qu'il n'existe aucun contact entre les câbles **A** et **B**, et que le câble positif **A** n'est pas en contact avec un élément métallique du véhicule fournissant le courant.

Risque de blessures et/ou d'endommagement du véhicule.



### Accessoires électriques et électroniques

Avant d'installer ce type d'accessoire (en particulier pour les émetteurs/récepteurs : bande de fréquences, niveau de puissance, position de l'antenne...), assurez-vous que celui-ci est compatible avec votre véhicule. Prenez conseil auprès d'un Représentant de la marque.

Ne branchez que des accessoires d'une puissance maximale de 120 Watts. **Risque d'incendie.** Lorsque plusieurs prises accessoires sont utilisées en même temps, la puissance totale des accessoires branchés ne doit pas dépasser 180 Watts.

Toute intervention sur le circuit électrique du véhicule ne peut être réalisée que par un Représentant de la marque car un branchement incorrect pourrait entraîner la détérioration de l'installation électrique et/ou des organes qui y sont connectés.

En cas de montage ultérieur d'équipement électrique assurez-vous que l'installation est bien protégée par un fusible. Faites-vous préciser l'ampérage et la localisation de ce fusible.

### Utilisation de la prise diagnostic

L'usage d'accessoires électroniques sur la prise diagnostic peut engendrer de graves perturbations sur les systèmes électroniques du véhicule. Pour votre sécurité nous vous conseillons de n'utiliser que des accessoires électroniques agréés par le constructeur, consultez un Représentant de la marque. **Risque d'accidents graves.**

### Utilisation d'appareils émetteurs/récepteurs (téléphones, appareils CB).

Les téléphones et appareils CB équipés d'antenne intégrée peuvent créer des interférences avec les systèmes électroniques équipant le véhicule d'origine, il est recommandé de n'utiliser que des appareils avec antenne extérieure. **Par ailleurs, nous vous rappelons la nécessité de respecter la législation en vigueur concernant l'utilisation de ces appareils.**

### Montage ultérieur d'accessoires

Si vous souhaitez faire installer des accessoires sur le véhicule : consultez un Représentant de la marque. De plus, afin d'assurer le bon fonctionnement de votre véhicule et d'éviter tout risque de nature à porter atteinte à votre sécurité, nous vous conseillons d'utiliser des accessoires spécifiés, adaptés à votre véhicule et qui seuls sont garantis par le constructeur.

Si vous utilisez une canne antiviol, fixez-la uniquement sur la pédale de frein.

### Gêne à la conduite

Côté conducteur, n'utilisez impérativement que des surtapis adaptés au véhicule, s'accrochant aux éléments préinstallés et vérifiez régulièrement leur fixation. Ne superposez pas plusieurs tapis. **Risque de coincement des pédales.**

# BALAIS D'ESSUIE-VITRES (1/2)

41898

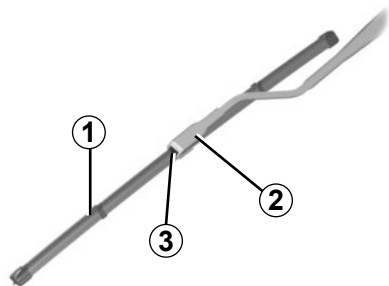

## Remplacement des balais d'essuie-vitre avant 1

Contact mis, moteur à l'arrêt :

- pour les véhicules équipés de la fonction essuyage automatique, abaissez complètement la manette d'essuie-vitre : ils s'arrêtent dans une position dégagée du capot ;
- soulevez le bras d'essuie-vitre 2 ;
- appuyez fortement sur le bouton 3 puis dégagez le balai 1.

## Remontage

Pour remonter le balai d'essuie-vitre 1, insérez-le dans son logement du bras 2, puis clippez-le jusqu'au clic sonore. Assurez-vous du bon verrouillage du balai.

Pour les véhicules équipés de la fonction essuyage automatique, remontez complètement la manette d'essuie-vitre : les balais d'essuie-vitre avant se rangeront dans capot.

Surveillez l'état des balais d'essuie-vitre. Leur durée de vie dépend de vous :

- nettoyez les balais, le pare-brise et la lunette arrière régulièrement avec de l'eau savonneuse ;
- ne les utilisez pas lorsque le pare-brise ou la lunette arrière sont secs ;
- décollez-les du pare-brise ou de la lunette arrière lorsqu'ils n'ont pas fonctionné depuis longtemps.



– Par temps de gel, assurez-vous que les balais d'essuie-vitre ne sont pas immobilisés par le givre (risque d'échauffement du moteur).

- Surveillez l'état des balais. Ils sont à changer dès que leur efficacité diminue : environ tous les ans.

Durant le changement du balai, lorsque celui-ci est retiré, veillez à ne pas laisser le bras retomber sur la vitre : risque de casser la vitre.

## BALAIS D'ESSUIE-VITRES (2/2)

38340

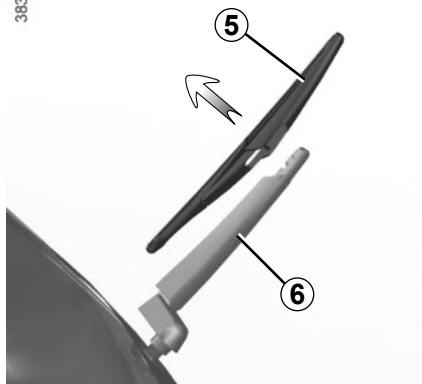

### Balai d'essui-vitre arrière 5

- Contact coupé, soulevez le bras d'essui-vitre 6;
- dégagez le balai 5 en tirant dessus.

### Remontage

Pour remonter le balai d'essui-vitre, procédez dans le sens inverse. Assurez-vous du bon verrouillage du balai.



Avant de changer le balai d'essui-vitre arrière, assurez-vous que la manette est en position arrêt (désactivée).

Risque de blessure.

## REMORQUAGE : dépannage (1/2)

Avant tout remorquage, déverrouillez la colonne de direction : pied sur l'embrayage, engagez le **premier rapport** (levier en position **N** ou **R** pour les véhicules à boîte de vitesses automatique), insérez la carte RENAULT dans le lecteur de carte puis appuyez **deux secondes** sur le bouton de démarrage du moteur.

Repositionnez le levier au point mort (position **N** pour les véhicules équipés d'une boîte de vitesses automatique).

La colonne se déverrouille, les fonctions accessoires sont alimentées : vous pouvez utiliser l'éclairage du véhicule (feux de direction, de stop...). La nuit le véhicule doit être éclairé.

Remorquage terminé, exercez deux impulsions sur le bouton de démarrage du moteur (risque de décharge de la batterie).



Ne retirez pas la carte RENAULT du lecteur pendant le remorquage.

Il est impératif de respecter la réglementation en vigueur sur le remorquage. Si vous êtes le véhicule tractant, ne dépassez pas le poids remorquable de votre véhicule (reportez-vous au paragraphe « Masses » en chapitre 6).

### Remorquage d'un véhicule à boîte automatique

Moteur à l'arrêt, le graissage de la boîte n'est plus assuré, il faut donc de préférence transporter le véhicule posé sur un plateau ou le remorquer roues avant soulevées.

**Exceptionnellement**, vous pouvez le remorquer les quatre roues au sol, en marche avant uniquement, avec le levier en position neutre **N** et sur un parcours maximum de 50 km.

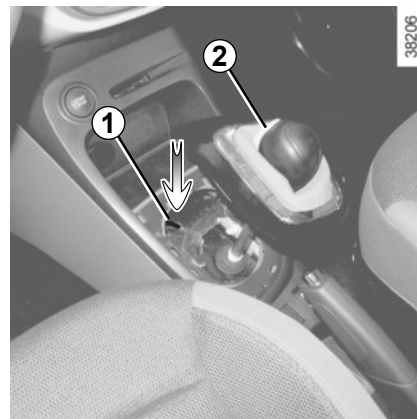

Dans le cas où le levier est bloqué sur **P** alors que vous appuyez sur la pédale de frein, il y a possibilité de libérer manuellement le levier. Pour cela, déclipsez la base du levier, puis passez un outil (tige rigide) dans la fente **1** et appuyez simultanément le bouton **2** afin de déverrouiller le levier.

Consultez au plus tôt un Représentant de la marque.

## REMORQUAGE : dépannage (2/2)

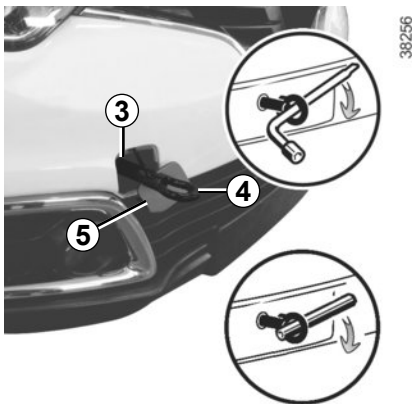

Utilisez exclusivement les points de remorquage avant 3 et arrière 6 (jamais les tubes de transmission ou toute autre partie du véhicule)

Ces points de remorquage ne peuvent être utilisés qu'en traction, en aucun cas ils ne doivent servir pour soulever directement ou indirectement le véhicule.



Moteur arrêté, les assistances de direction et de freinage ne sont plus opérationnelles.

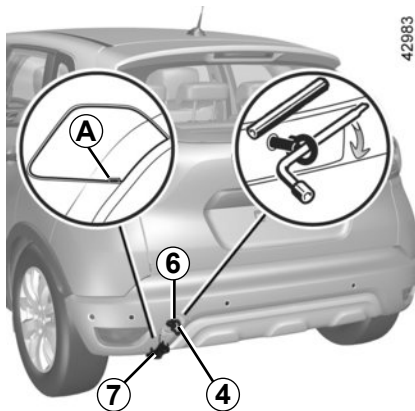

### Accès aux points de remorquage

#### Point de remorquage avant 3

Déclipez le cache 5 en passant un outil plat (ou la clé intégrée à la carte RENAULT) sous le cache.

#### Point de remorquage arrière 6

Déclipez la trappe 7 en passant un outil type tournevis plat dans l'encoche A.



Ne laissez jamais les outils pêle-mêle dans le véhicule : risque de projections lors d'un freinage.

Vissez l'anneau de remorquage 4 au maximum : dans un premier temps, à la main jusqu'en butée, puis terminez en bloquant à l'aide de la clé de roue ou, suivant véhicule, du levier.

Utilisez exclusivement l'anneau de remorquage 4 et la clé de roue ou le levier rangés avec les outils (reportez-vous au paragraphe « Outils » en chapitre 5).



– Utilisez une barre de remorquage rigide. En cas d'utilisation de corde ou de câble (lorsque la législation l'autorise), le véhicule tracté doit être apte au freinage.

- Il ne faut pas remorquer un véhicule dont l'aptitude au roulage est altérée.
- Évitez les à-coups à l'accélération et au freinage qui pourraient endommager le véhicule.
- Dans tous les cas, il est conseillé de ne pas dépasser **25 km/h**.
- Ne poussez pas le véhicule si la colonne de direction est verrouillée.

## ANOMALIES DE FONCTIONNEMENT (1/6)

Les conseils suivants vous permettent de vous dépanner rapidement et provisoirement ; par sécurité consultez dès que possible un Représentant de la marque.

Utilisation de la carte RENAULT	CAUSES POSSIBLES	QUE FAIRE
La carte RENAULT ne fonctionne pas pour déverrouiller ou verrouiller les portes.	Pile de la carte usée.	Remplacez ou faites remplacer la pile. Vous pouvez toujours verrouiller/déverrouiller et démarrer votre véhicule (reportez-vous aux paragraphes « Verrouillage, déverrouillage des ouvrants » en chapitre 1 et « Démarrage, arrêt du moteur » en chapitre 2).
	Utilisation d'appareils fonctionnant sur la même fréquence que la carte (téléphone portable...).	Arrêtez l'utilisation des appareils ou utilisez la clé intégrée (reportez-vous au paragraphe « Verrouillage, déverrouillage des ouvrants » en chapitre 1).
	Véhicule situé dans une zone à forts rayonnements électromagnétiques. Batterie du véhicule déchargée.	Utilisez la clé intégrée à la carte (reportez-vous au paragraphe « Verrouillage, déverrouillage des ouvrants » en chapitre 1).
	Le véhicule est démarré.	Moteur tournant, le verrouillage/déverrouillage de la carte est inhibé. Coupez le contact.

## ANOMALIES DE FONCTIONNEMENT (2/6)

<b>Vous actionnez le démarreur</b>	<b>CAUSES POSSIBLES</b>	<b>QUE FAIRE</b>
Les témoins de tableau de bord faiblissent ou ne s'allument pas, le démarreur ne tourne pas.	Cosses de batterie mal serrées, débranchées ou oxydées.	Resserrez-les, rebranchez-les ou nettoyez-les si elles sont oxydées.
	Batterie déchargée ou hors d'usage.	Branchez une autre batterie sur la batterie défailante. Reportez-vous au paragraphe « Batterie : dépannage » en chapitre 5 ou remplacez la batterie si nécessaire. Ne poussez pas le véhicule si la colonne de direction est verrouillée.
	Circuit défectueux.	Consultez un Représentant de la marque.
Le moteur ne veut pas démarrer.	Conditions de démarrage non remplies.	Reportez-vous au paragraphe « Démarrage, arrêt du moteur » en chapitre 2.
	La carte RENAULT « mains libres » ne fonctionne pas.	Insérez la carte dans le lecteur de carte pour démarrer. Reportez-vous au paragraphe « Démarrage, arrêt du moteur » en chapitre 2.
Le moteur refuse de s'arrêter.	Carte non détectée.	Insérez la carte dans le lecteur de carte.
	Problème électronique.	Appuyez cinq fois rapidement sur le bouton de démarrage.
La colonne de direction reste verrouillée.	Volant bloqué.	Manœuvrez le volant tout en appuyant sur le bouton de démarrage du moteur (reportez-vous au paragraphe « Démarrage, arrêt du moteur » en chapitre 2).
	Circuit défectueux.	Consultez un Représentant de la marque.

## ANOMALIES DE FONCTIONNEMENT (3/6)

Sur route	CAUSES POSSIBLES	QUE FAIRE
Vibrations.	Pneumatiques mal gonflés ou mal équilibrés ou endommagés.	Vérifiez la pression des pneumatiques ; si ce n'est pas la cause, faites vérifier leur état par un Représentant de la marque.
Fumée blanche à l'échappement.	Version diesel, ceci n'est pas obligatoirement une anomalie, la fumée provient de la régénération du filtre à particules.	Reportez-vous au paragraphe « Particularité des versions diesel » en chapitre 2.
Fumée sous capot moteur.	Court-circuit ou fuite du circuit de refroidissement.	Arrêtez-vous, coupez le contact, éloignez-vous du véhicule et faites appel à un Représentant de la marque.
Le témoin de pression d'huile s'allume :		
en virage ou au freinage	Le niveau est trop bas.	Ajoutez de l'huile moteur (reportez-vous au paragraphe « Niveau huile moteur : appoint, remplissage » en chapitre 4).
tarde à s'éteindre ou reste allumé à l'accélération	Manque de pression d'huile.	Arrêtez-vous : faites appel à un Représentant de la marque.

## ANOMALIES DE FONCTIONNEMENT (4/6)

Sur route	CAUSES POSSIBLES	QUE FAIRE
La direction devient dure.	Surchauffe de l'assistance. Panne du moteur électrique d'assistance. Défaillance du système d'assistance.	Roulez prudemment à allure réduite, faites attention au niveau d'effort dans le volant nécessaire pour tourner les roues. Consultez un Représentant de la marque.
Le moteur chauffe. L'indicateur de température de liquide de refroidissement se situe dans la zone d'alerte et le témoin <b>STOP</b> s'allume.	Panne du motoventilateur.	Stoppez le véhicule, arrêtez le moteur et faites appel à un Représentant de la marque.
	Fuites de liquide de refroidissement.	Vérifiez le bocal de liquide de refroidissement : il doit contenir du liquide. S'il n'en contient pas, consultez un Représentant de la marque le plus tôt possible.
Bouillonnement dans le bocal de liquide de refroidissement.	Panne mécanique : joint de culasse détérioré.	Arrêtez le moteur. Faites appel à un Représentant de la marque.



**Radiateur** : Dans le cas d'un important manque de liquide de refroidissement n'oubliez pas qu'il ne faut jamais faire le plein avec du liquide de refroidissement froid lorsque le moteur est très chaud. Après toute intervention sur le véhicule ayant nécessité la vidange, même partielle, du circuit de refroidissement, ce dernier doit être rempli d'un mélange neuf convenablement dosé. Nous vous rappelons qu'il est impératif de n'utiliser qu'un produit sélectionné par nos services techniques.

## ANOMALIES DE FONCTIONNEMENT (5/6)

<b>Appareillage électrique</b>	<b>CAUSES POSSIBLES</b>	<b>QUE FAIRE</b>
L'essuie-vitre ne fonctionne pas.	Balais d'essuie-vitres collés.	Décollez les balais avant d'utiliser l'essuie-vitre.
	Circuit électrique défectueux.	Consultez un Représentant de la marque.
	Fusible endommagé.	Remplacez ou faites remplacer le fusible, reportez-vous au paragraphe « Fusibles ».
L'essuie-vitre ne s'arrête plus.	Commandes électriques défectueuses.	Consultez un Représentant de la marque.
Fréquence plus rapide des feux clignotants.	Ampoule grillée.	Reportez-vous aux paragraphes « Projecteurs avant : remplacement des lampes » ou « Feux arrière et latéraux : remplacement des lampes » en chapitre 5.
Les feux clignotants ne fonctionnent plus.	Circuit électrique ou commande défectueux.	Consultez un Représentant de la marque.
	Fusible endommagé.	Remplacez ou faites remplacer le fusible, reportez-vous au paragraphe « Fusibles ».
Les projecteurs ne s'allument ou ne s'éteignent plus.	Circuit électrique ou commande défectueux.	Consultez un Représentant de la marque.
	Fusible endommagé.	Remplacez ou faites remplacer le fusible, reportez-vous au paragraphe « Fusibles ».

## ANOMALIES DE FONCTIONNEMENT (6/6)

<b>Appareillage électrique</b>	<b>CAUSES POSSIBLES</b>	<b>QUE FAIRE</b>
Traces de condensation dans les feux et les projecteurs.	La présence de trace de condensation peut être un phénomène naturel lié aux variations de température et d'humidité.  Dans ce cas, les traces disparaîtront progressivement lors de l'utilisation des feux.	
L'allumage du témoin de non-port des ceintures avant est incohérent avec l'état de bouclage des ceintures.	Un objet est intercalé entre le plancher et le siège et gêne le fonctionnement du capteur.	Retirez tout objet de sous les sièges avant.



# Chapitre 6 : Caractéristiques techniques

Plaque d'identification véhicule . . . . .	6.2
Plaque d'identification moteur . . . . .	6.3
Dimensions . . . . .	6.4
Caractéristiques moteurs. . . . .	6.5
Charge remorquable . . . . .	6.6
Masses . . . . .	6.6
Pièces de rechange et réparations . . . . .	6.7
Justificatifs d'entretien . . . . .	6.8
Contrôle anticorrosion . . . . .	6.14
	6.1



# PLAQUES D'IDENTIFICATION MOTEUR

33293

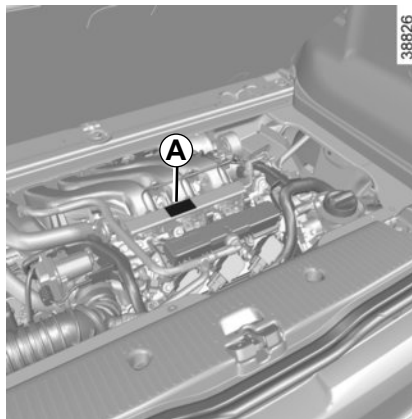
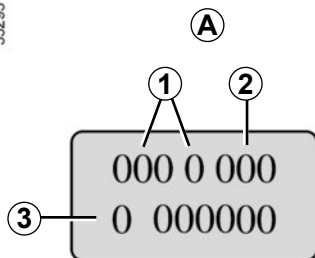

**Les indications figurant sur la plaque moteur ou étiquette A sont à rappeler dans toutes vos lettres ou commandes.**

(emplacement différent suivant motorisation)

- 1 Type du moteur.
- 2 Indice du moteur.
- 3 Numéro du moteur.

# DIMENSIONS (en mètres)

38173

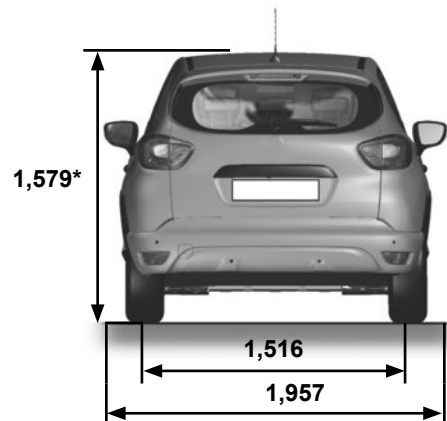
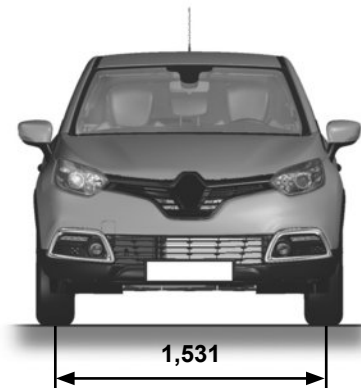
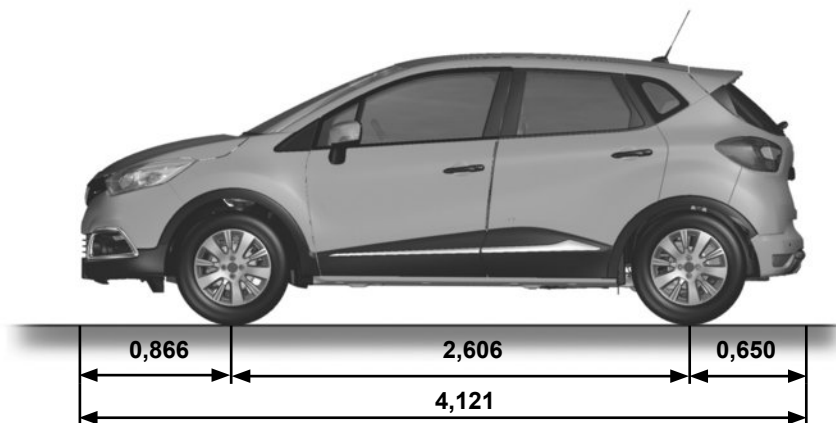

\* À vide

## CARACTÉRISTIQUES MOTEURS

Versions	0.9 TCe	1.2 TCe	1.5 dCi
<b>Type moteur</b> (voir plaque moteur)	H4B Turbo	H5F Turbo	K9K Turbo
<b>Cylindrée</b> (cm <sup>3</sup> )	898	1 197	1 461
<b>Type de carburant</b> <b>Indice d'octane</b>	Carburant sans plomb <b>impérativement</b> , d'indice d'octane tel que précisé sur l'étiquette située dans la trappe à carburant.		Gazole L'étiquette située dans la trappe à carburant vous indique les carburants autorisés.
<b>Bougies</b>	N'utilisez que les bougies spécifiées pour le moteur de votre véhicule. Leur type doit être indiqué sur une étiquette collée dans le compartiment moteur, sinon consultez un Représentant de la marque. Le montage de bougies non spécifiées peut entraîner la détérioration de votre moteur.		—

## MASSES (en kg)

Les masses indiquées sont celles d'un véhicule de base et sans options : elles varient en fonction de l'équipement de votre véhicule. Consultez le Représentant de la marque.

<b>Masse Maximum Autorisée en Charge (MMAC) Masse Maximum Totale Autorisée (MMTA) Masse Totale Roulante (MTR)</b>	Masses indiquées sur la plaque constructeur (reportez-vous au paragraphe « Plaques d'identification » en chapitre 6)
<b>Masse Remorque Freinée*</b>	s'obtient par calcul : <b>MTR - MMAC</b>
<b>Masse Remorque non Freinée*</b>	620
<b>Charge admise sur le point d'attelage*</b>	75 kg
<b>Charge admise sur le toit</b>	80 kg (y compris dispositif de portage)

### \* Charge remorquable (Remorquage de caravane, bateau, ...)

Le remorquage est interdit lorsque le calcul MTR - MMAC est égal à zéro ou lorsque la MTR est égale à zéro (ou n'est pas renseignée) sur la plaque constructeur.

- Il est important de respecter les conditions de remorquage admises par la législation locale et, notamment, celles définies par le code de la route. Pour toute adaptation d'attelage adressez-vous à votre Représentant de la marque.
- Dans le cas d'un véhicule attelé, **la masse totale roulante (véhicule + remorque) ne doit jamais être dépassée**. Cependant est toléré :
  - un dépassement de la MMTA arrière dans la limite de 15 %,
  - un dépassement de la MMAC dans la limite de 10 % ou 100 kg (à la première de ces deux limites atteinte).Dans les deux cas, la vitesse maximum de l'ensemble roulant ne doit pas dépasser 100 km/h et la pression des pneumatiques doit être augmentée de 0,2 bar (3 PSI).
- Le rendement moteur et l'aptitude en côte diminuant avec l'altitude, nous préconisons de réduire la charge maximum de 10 % à 1000 mètres, puis 10 % supplémentaires à chaque palier de 1000 mètres.

### Report de charge (sauf version société)

Suivant législation locale, lorsque la Masse Maxi Autorisée en Charge du véhicule n'est pas atteinte, il est possible de reporter jusqu'à 300 kg sur la remorque freinée dans la limite de la Masse Totale Roulante du véhicule.

## PIÈCES DE RECHANGE ET RÉPARATIONS

Les pièces de rechange d'origine sont conçues sur la base d'un cahier des charges très strict et font l'objet de tests spécifiques. De ce fait, elles ont un niveau de qualité au moins équivalent à celles qui sont montées sur les véhicules neufs.

En utilisant systématiquement les pièces de rechange d'origine, vous avez l'assurance de préserver les performances de votre véhicule. En outre, les réparations effectuées dans le Réseau de la marque avec des pièces de rechange d'origine sont garanties selon les conditions données au dos de l'ordre de réparation.

# JUSTIFICATIFS D'ENTRETIEN (1/6)

VIN : .....

Date :                      Km :                      N° de facture :		Commentaires/divers
<b>Type d'intervention :</b> Révision <input type="checkbox"/> ..... <input type="checkbox"/>	<b>Tampon</b>	
<b>Contrôle anticorrosion :</b> OK <input type="checkbox"/> Non OK* <input type="checkbox"/> *Voir page spécifique		
Date :                      Km :                      N° de facture :		Commentaires/divers
<b>Type d'intervention :</b> Révision <input type="checkbox"/> ..... <input type="checkbox"/>	<b>Tampon</b>	
<b>Contrôle anticorrosion :</b> OK <input type="checkbox"/> Non OK* <input type="checkbox"/> *Voir page spécifique		
Date :                      Km :                      N° de facture :		Commentaires/divers
<b>Type d'intervention :</b> Révision <input type="checkbox"/> ..... <input type="checkbox"/>	<b>Tampon</b>	
<b>Contrôle anticorrosion :</b> OK <input type="checkbox"/> Non OK* <input type="checkbox"/> *Voir page spécifique		

# JUSTIFICATIFS D'ENTRETIEN (2/6)

VIN : .....

Date :                      Km :                      N° de facture :		Commentaires/divers
<b>Type d'intervention :</b> Révision <input type="checkbox"/> ..... <input type="checkbox"/>	<b>Tampon</b>	
<b>Contrôle anticorrosion :</b> OK <input type="checkbox"/> Non OK* <input type="checkbox"/> *Voir page spécifique		
Date :                      Km :                      N° de facture :		Commentaires/divers
<b>Type d'intervention :</b> Révision <input type="checkbox"/> ..... <input type="checkbox"/>	<b>Tampon</b>	
<b>Contrôle anticorrosion :</b> OK <input type="checkbox"/> Non OK* <input type="checkbox"/> *Voir page spécifique		
Date :                      Km :                      N° de facture :		Commentaires/divers
<b>Type d'intervention :</b> Révision <input type="checkbox"/> ..... <input type="checkbox"/>	<b>Tampon</b>	
<b>Contrôle anticorrosion :</b> OK <input type="checkbox"/> Non OK* <input type="checkbox"/> *Voir page spécifique		

# JUSTIFICATIFS D'ENTRETIEN (3/6)

VIN : .....

Date :                      Km :                      N° de facture :		Commentaires/divers
<b>Type d'intervention :</b> Révision <input type="checkbox"/> ..... <input type="checkbox"/>	<b>Tampon</b>	
<b>Contrôle anticorrosion :</b> OK <input type="checkbox"/> Non OK* <input type="checkbox"/> *Voir page spécifique		
Date :                      Km :                      N° de facture :		Commentaires/divers
<b>Type d'intervention :</b> Révision <input type="checkbox"/> ..... <input type="checkbox"/>	<b>Tampon</b>	
<b>Contrôle anticorrosion :</b> OK <input type="checkbox"/> Non OK* <input type="checkbox"/> *Voir page spécifique		
Date :                      Km :                      N° de facture :		Commentaires/divers
<b>Type d'intervention :</b> Révision <input type="checkbox"/> ..... <input type="checkbox"/>	<b>Tampon</b>	
<b>Contrôle anticorrosion :</b> OK <input type="checkbox"/> Non OK* <input type="checkbox"/> *Voir page spécifique		

# JUSTIFICATIFS D'ENTRETIEN (4/6)

VIN : .....

Date :                      Km :                      N° de facture :		Commentaires/divers
<b>Type d'intervention :</b> Révision <input type="checkbox"/> ..... <input type="checkbox"/>	<b>Tampon</b>	
<b>Contrôle anticorrosion :</b> OK <input type="checkbox"/> Non OK* <input type="checkbox"/> *Voir page spécifique		
Date :                      Km :                      N° de facture :		Commentaires/divers
<b>Type d'intervention :</b> Révision <input type="checkbox"/> ..... <input type="checkbox"/>	<b>Tampon</b>	
<b>Contrôle anticorrosion :</b> OK <input type="checkbox"/> Non OK* <input type="checkbox"/> *Voir page spécifique		
Date :                      Km :                      N° de facture :		Commentaires/divers
<b>Type d'intervention :</b> Révision <input type="checkbox"/> ..... <input type="checkbox"/>	<b>Tampon</b>	
<b>Contrôle anticorrosion :</b> OK <input type="checkbox"/> Non OK* <input type="checkbox"/> *Voir page spécifique		

# JUSTIFICATIFS D'ENTRETIEN (5/6)

VIN : .....

Date :                      Km :                      N° de facture :		Commentaires/divers
<b>Type d'intervention :</b> Révision <input type="checkbox"/> ..... <input type="checkbox"/> <hr/> <b>Contrôle anticorrosion :</b> OK <input type="checkbox"/> Non OK* <input type="checkbox"/> *Voir page spécifique	<b>Tampon</b>	
<b>Type d'intervention :</b> Révision <input type="checkbox"/> ..... <input type="checkbox"/> <hr/> <b>Contrôle anticorrosion :</b> OK <input type="checkbox"/> Non OK* <input type="checkbox"/> *Voir page spécifique	<b>Tampon</b>	
<b>Type d'intervention :</b> Révision <input type="checkbox"/> ..... <input type="checkbox"/> <hr/> <b>Contrôle anticorrosion :</b> OK <input type="checkbox"/> Non OK* <input type="checkbox"/> *Voir page spécifique	<b>Tampon</b>	

# JUSTIFICATIFS D'ENTRETIEN (6/6)

VIN : .....

Date :                      Km :                      N° de facture :		Commentaires/divers
<b>Type d'intervention :</b> Révision <input type="checkbox"/> ..... <input type="checkbox"/>	<b>Tampon</b>	
<b>Contrôle anticorrosion :</b> OK <input type="checkbox"/> Non OK* <input type="checkbox"/> *Voir page spécifique		
Date :                      Km :                      N° de facture :		Commentaires/divers
<b>Type d'intervention :</b> Révision <input type="checkbox"/> ..... <input type="checkbox"/>	<b>Tampon</b>	
<b>Contrôle anticorrosion :</b> OK <input type="checkbox"/> Non OK* <input type="checkbox"/> *Voir page spécifique		
Date :                      Km :                      N° de facture :		Commentaires/divers
<b>Type d'intervention :</b> Révision <input type="checkbox"/> ..... <input type="checkbox"/>	<b>Tampon</b>	
<b>Contrôle anticorrosion :</b> OK <input type="checkbox"/> Non OK* <input type="checkbox"/> *Voir page spécifique		

# CONTRÔLE ANTICORROSION (1/5)

Dans le cas où la poursuite de la garantie est conditionnée par une réparation, celle-ci est indiquée ci-dessous.

VIN : .....

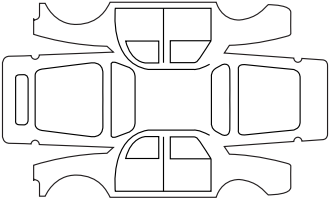
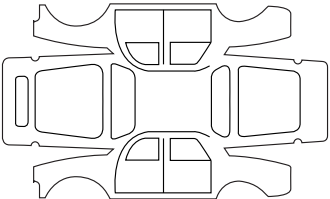
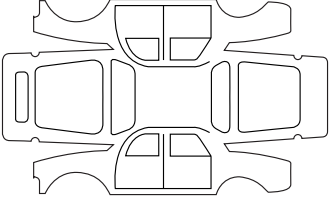
Réparation pour corrosion à effectuer :		<b>Tampon</b>
Date de réparation :		
Réparation à effectuer :		<b>Tampon</b>
Date de réparation :		
Réparation à effectuer :		<b>Tampon</b>
Date de réparation :		

# CONTRÔLE ANTICORROSION (2/5)

Dans le cas où la poursuite de la garantie est conditionnée par une réparation, celle-ci est indiquée ci-dessous.

VIN : .....

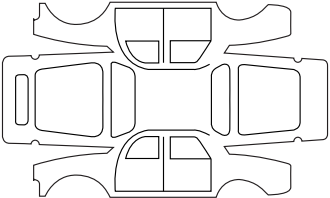
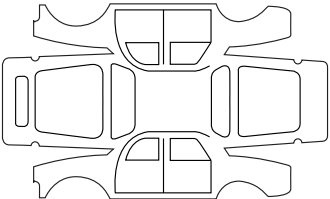
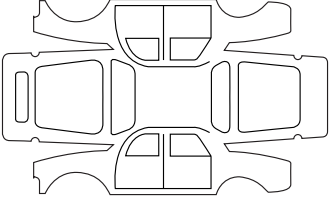
Réparation pour corrosion à effectuer :		<b>Tampon</b>
Date de réparation :		
Réparation à effectuer :		<b>Tampon</b>
Date de réparation :		
Réparation à effectuer :		<b>Tampon</b>
Date de réparation :		

# CONTRÔLE ANTICORROSION (3/5)

Dans le cas où la poursuite de la garantie est conditionnée par une réparation, celle-ci est indiquée ci-dessous.

VIN : .....

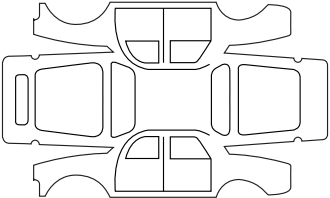
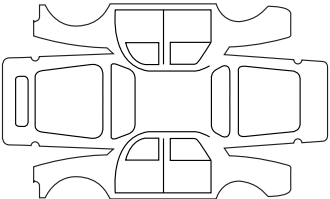
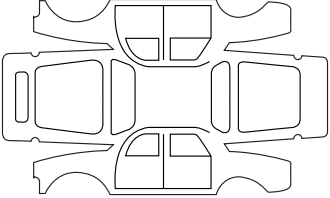
Réparation pour corrosion à effectuer :		<b>Tampon</b>
Date de réparation :		
Réparation à effectuer :		<b>Tampon</b>
Date de réparation :		
Réparation à effectuer :		<b>Tampon</b>
Date de réparation :		

# CONTRÔLE ANTICORROSION (4/5)

Dans le cas où la poursuite de la garantie est conditionnée par une réparation, celle-ci est indiquée ci-dessous.

VIN : .....

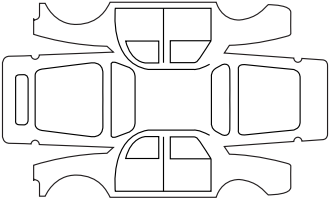
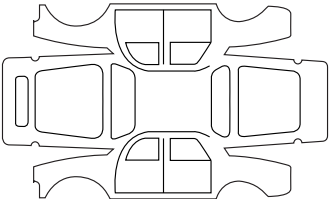
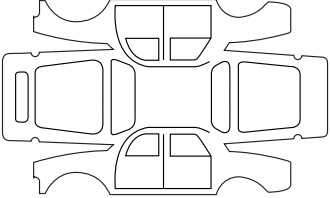
Réparation pour corrosion à effectuer :		<b>Tampon</b>
Date de réparation :		
Réparation à effectuer :		<b>Tampon</b>
Date de réparation :		
Réparation à effectuer :		<b>Tampon</b>
Date de réparation :		

# CONTRÔLE ANTICORROSION (5/5)

Dans le cas où la poursuite de la garantie est conditionnée par une réparation, celle-ci est indiquée ci-dessous.

VIN : .....

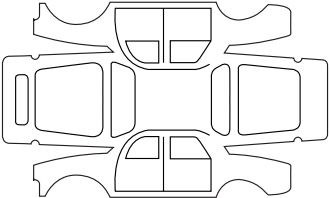
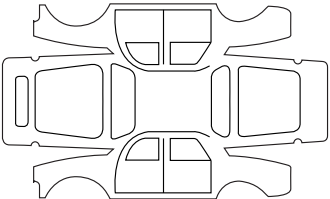
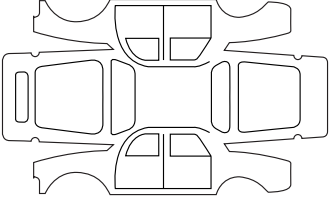
Réparation pour corrosion à effectuer :		<b>Tampon</b>
Date de réparation :		
Réparation à effectuer :		<b>Tampon</b>
Date de réparation :		
Réparation à effectuer :		<b>Tampon</b>
Date de réparation :		

# INDEX ALPHABÉTIQUE (1/5)

## A

A.S.R. (antipatinage).....	2.23 → 2.27
ABS.....	1.48, 2.23 → 2.27
accessoires.....	5.31
accouder	
avant.....	3.19
aérateurs.....	3.2 – 3.3
afficheur.....	1.46 → 1.52
aide au démarrage en côte.....	2.23 → 2.27
aide au parking.....	2.38 → 2.41
aide au parking : stationnement assisté.....	2.44 → 2.47
aides à la conduite.....	2.23 → 2.47
air conditionné.....	3.4 → 3.12
airbag.....	1.23 → 1.29, 1.46
activation airbags passager avant.....	1.41
désactivation airbag passager avant.....	1.39
allume-cigares.....	3.23
aménagements.....	3.18 → 3.22
ampoules	
remplacement.....	5.14 → 5.16, 5.18 → 5.21
angle mort : avertisseur.....	2.28 → 2.30
anneaux d'arrimage.....	3.31
anneaux de remorquage.....	5.7, 5.34 – 5.35
anomalies de fonctionnement.....	1.46 → 1.50, 5.36 → 5.41
antipatinage : A.S.R.....	2.23 → 2.27
antipollution	
conseils.....	2.18
appareils de contrôle.....	1.46 → 1.54, 1.64 – 1.65
appel	
lumineux.....	1.70
appuis-tête.....	1.16, 3.24
arrêt du moteur.....	2.3 → 2.5
assistance à la conduite.....	2.23 → 2.47
assistance au freinage d'urgence.....	2.23 → 2.27
attelage	
montage.....	3.32

avertisseur d'angle mort.....	2.28 → 2.30
avertisseur de perte de pression des pneumatiques.....	2.20 → 2.22
avertisseurs sonore et lumineux.....	1.70

## B

balais d'essuie-vitres.....	5.32 – 5.33
banquette arrière.....	3.25 – 3.26, 4.21 – 4.22
barres de toit.....	3.33
batterie.....	4.12, 5.29 – 5.30
dépannage.....	5.29 – 5.30
bloc-outils.....	5.7
boîte de vitesses automatique (utilisation).....	2.48 → 2.50
bouchon de réservoir carburant.....	1.76 → 1.78
bouton de démarrage/arrêt moteur.....	2.3 → 2.5

## C

caméra de recul.....	2.42 – 2.43
capacité du réservoir carburant.....	1.76 → 1.78
capacités huile moteur.....	4.5 – 4.6
capot moteur.....	4.2 – 4.3
caractéristiques moteurs.....	6.3, 6.5
caractéristiques techniques.....	6.4 → 6.7
caravanage.....	3.32, 6.6
carburant	
conseils d'économie.....	2.13 → 2.17
consommation.....	2.13 → 2.17
qualité.....	1.76 → 1.78
remplissage.....	1.46, 1.76 → 1.78
carte RENAULT	
pile.....	5.28
utilisation.....	1.2 → 1.10, 2.3 → 2.5
catalyseur.....	2.10 – 2.11
ceintures de sécurité.....	1.19 → 1.26, 1.29
cendrier.....	3.23
changement de lampes.....	5.14 → 5.16, 5.18 → 5.21

## INDEX ALPHABÉTIQUE (2/5)

changement de roue.....	5.9 – 5.10
changement de vitesses.....	2.12, 2.48 → 2.50
charge admise sur le toit.....	6.6
charges remorquables.....	6.6
chauffage.....	3.4 → 3.12
clé d'enjoliveur.....	5.7 – 5.8
clé de roue.....	5.7
clé de secours.....	1.2 → 1.4
clignotants.....	1.70, 5.14 → 5.16, 5.18 – 5.19
climatisation.....	3.4 → 3.11
coffre à bagages.....	3.27, 3.29 → 3.31
commande intégrée de téléphone mains-libres.....	3.34
commandes.....	1.42 → 1.45
condamnation automatique des ouvrants en roulage.....	1.15
condamnation des portes.....	1.5 → 1.10, 1.13 → 1.15
conditionnement d'air.....	3.4 → 3.12
conduite.....	2.2 → 2.5, 2.10 – 2.11, 2.13 → 2.17, 2.20 → 2.27, 2.31 → 2.41, 2.48 → 2.50
conseils antipollution.....	2.18
conseils de conduite.....	2.13 → 2.17
consommation de carburant.....	2.13 → 2.17
contrôle anticorrosion.....	6.14 → 6.18
contrôle dynamique de conduite : ESC.....	2.23 → 2.27
cousin gonflable	
airbag.....	1.23 → 1.26, 1.28 – 1.29
crevaisson.....	5.2 → 5.7, 5.9 – 5.10
cric.....	5.7

### D

décondamnation des portes.....	1.13 – 1.14
dégivrage/désembuage de pare-brise.....	3.7 → 3.10
démarrage moteur.....	2.3 → 2.9
désactivation airbags passager avant.....	1.39
désembuage	
pare-brise.....	3.5, 3.7 → 3.10
vitre arrière.....	3.4, 3.7 → 3.10

dimensions.....	6.4
direction à assistance variable.....	1.63
direction assistée.....	1.63
dispositifs de protection latérale.....	1.28
dispositifs de retenue complémentaires.....	1.29
latéraux.....	1.28
aux ceintures avant.....	1.23 → 1.26
aux ceintures arrière.....	1.27
dispositifs de retenue enfants.....	1.30 – 1.31, 1.33 → 1.39

### E

éclairage :	
extérieur.....	1.67 → 1.72
intérieur.....	3.16 – 3.17, 5.20 – 5.21
tableau de bord.....	1.67
ECO conduite.....	2.13 → 2.17
économies de carburant.....	2.13 → 2.17
enfants.....	1.2, 1.8 – 1.9, 1.30 – 1.31, 3.13 – 3.14
enfants (sécurité).....	1.2, 1.12
enjoliveurs.....	5.8
entretien.....	2.18
entretien :	
carrosserie.....	4.13 → 4.15
garnitures intérieures.....	4.16 – 4.17
mécanique.....	4.4, 4.12, 6.8 → 6.13
environnement.....	2.19
équipements multimédia.....	3.34, 5.22
ESC : Contrôle dynamique de conduite.....	1.48, 2.23 → 2.27
essuie-vitres.....	1.73 → 1.75
balais.....	5.32 – 5.33

### F

fermeture des portes.....	1.11 → 1.15
feux :	
de brouillard.....	1.46, 1.69, 5.19
de croisement.....	1.46, 1.67, 5.14 → 5.16

## INDEX ALPHABÉTIQUE (3/5)

de détresse .....	1.70
de direction .....	1.46, 1.70, 5.14 → 5.16, 5.18
de position .....	1.67, 5.14 → 5.16, 5.18
de recul .....	5.19
de route.....	1.46, 1.67, 5.14
de stop.....	5.18 – 5.19
réglage.....	1.71 – 1.72
filtre :	
à air.....	4.9
à huile .....	4.5 – 4.6
habitacle .....	4.9
fonction Stop and Start.....	2.6 → 2.9
frein à main.....	2.12
freinage d'urgence.....	2.23 → 2.27
fusibles .....	5.23 → 5.27
<b>G</b>	
galerie	
barres de toit.....	3.33
garnitures intérieures	
entretien.....	4.16 – 4.17
gonflage des pneumatiques .....	4.10 – 4.11
<b>H</b>	
habillage sièges.....	4.18 → 4.22
haut-parleurs	
emplacement .....	5.22
heure .....	1.64 – 1.65
huile moteur.....	4.4 → 4.6
<b>I</b>	
incidents	
anomalies de fonctionnement.....	5.36 → 5.41
indicateurs :	
de direction .....	1.70
de tableau de bord.....	1.46 → 1.54

installation radio.....	5.22
Isofix .....	1.33 – 1.34

### J

jauge d'huile moteur.....	4.4
justificatifs d'entretien .....	6.8 → 6.13

### K

kit de gonflage des pneumatiques.....	5.4 → 5.6
klaxon .....	1.70

### L

lampes	
remplacement .....	5.14 → 5.16, 5.18 → 5.21
lavage .....	4.13 → 4.15
lave-vitres .....	1.73 → 1.75
levage du véhicule	
changement de roue.....	5.9 – 5.10
lève-vitres .....	3.13 – 3.14
levier de sélection de boîte automatique .....	2.48 → 2.50
levier de vitesses .....	2.12
limiteur de vitesse.....	1.49, 2.31 → 2.33
liquide de freins .....	4.8
liquide de refroidissement moteur .....	4.7

### M

manivelle .....	5.7
marche arrière	
passage .....	2.12, 2.48 → 2.50
masses .....	6.6
messages au tableau de bord .....	1.53 → 1.62
miroirs de courtoisie .....	3.15, 3.22
mise en veille du moteur.....	2.6 → 2.9
mise sous contact du véhicule.....	2.3 → 2.5
mode ECO.....	2.15
montre .....	1.64 – 1.65

# INDEX ALPHABÉTIQUE (4/5)

moteur  
caractéristiques..... 6.5

## N

nettoyage :

intérieur véhicule..... 4.16 – 4.17  
niveau d'huile moteur ..... 4.4 → 4.6  
niveau de carburant..... 1.46 → 1.51  
niveaux ..... 4.7 → 4.9  
niveaux :  
liquide de frein ..... 4.8  
liquide de refroidissement..... 4.7  
réservoir lave-vitre ..... 4.9

## O

ordinateur de bord ..... 1.46 → 1.50, 1.53 → 1.62  
ouverture des portes..... 1.11 → 1.14

## P

pare-brise dégivrant..... 3.7 → 3.10  
pare-soleil ..... 3.15, 3.18  
particularité des véhicules diesel..... 2.11  
particularité des véhicules essence..... 2.10  
peinture  
entretien..... 4.13 → 4.15  
pièces de rechange ..... 6.7  
pile carte RENAULT ..... 5.28  
plafonnier..... 3.16 – 3.17, 5.20  
plage arrière ..... 3.28  
planche de bord..... 1.42 → 1.45  
plancher mobile ..... 3.29  
plaques d'identification ..... 6.3  
pneumatiques..... 2.17, 2.20 → 2.22, 4.10 – 4.11, 5.11 → 5.13  
portes / porte de coffre ..... 1.2 → 1.15  
position de conduite  
réglages..... 1.19 → 1.22

poste de conduite ..... 1.42 → 1.50  
prééquipement radio..... 5.22  
pression des pneumatiques..... 2.20 → 2.22, 4.10 – 4.11, 5.12  
prétensionneurs..... 1.23 → 1.26  
prétensionneurs de ceintures  
de sécurité avant ..... 1.23 → 1.26  
prise accessoires..... 3.23  
projecteurs  
avant ..... 5.14 → 5.16  
réglage..... 1.71 – 1.72  
remplacement des lampes..... 5.14 → 5.16  
protection anticorrosion ..... 4.13

## R

radar de recul ..... 2.38 → 2.41  
radio..... 3.34  
rangements..... 3.18 → 3.22  
réglage de la position de conduite..... 1.16 → 1.22, 3.24  
réglage des projecteurs ..... 1.71 – 1.72  
réglage des sièges avant..... 1.17 – 1.18  
réglage électrique de la hauteur des faisceaux..... 1.71 – 1.72  
régulateur - limiteur de vitesse ..... 2.31 → 2.37  
régulateur de vitesse ..... 1.49, 2.34 → 2.37  
régulation de la température..... 3.7 → 3.12  
remorquage  
attelage ..... 3.32  
dépannage..... 5.34 – 5.35  
réservoir  
lave-vitres ..... 4.9  
liquide de freins..... 4.8  
liquide de refroidissement..... 4.7  
réservoir carburant  
capacité ..... 1.76  
retenue complémentaire aux ceintures ..... 1.23 → 1.29  
retenue enfants..... 1.30 – 1.31, 1.33 → 1.38  
retroviseurs..... 1.66

## INDEX ALPHABÉTIQUE (5/5)

rodage .....	2.2
roue de secours.....	5.2 – 5.3
roues (sécurité).....	5.11 → 5.13

### S

sécurité enfants .....	1.8 – 1.9, 1.12, 1.26, 1.30 – 1.31, 1.33 → 1.39, 2.3, 3.13 – 3.14
siège arrière.....	4.21 – 4.22
sièges : habillage.....	4.18 → 4.22
sièges arrière.....	1.21
fonctionnalités.....	3.25 – 3.26
sièges avant .....	4.18
réglage.....	1.16 → 1.19
sièges chauffants.....	1.17
sièges enfants .....	1.30 – 1.31, 1.33 → 1.38
signal danger.....	1.70
signalisation éclairage .....	1.67 → 1.72
spots d'éclairage.....	3.16 – 3.17
stationnement assisté.....	2.44 → 2.47
Stop and Start.....	1.49, 2.6 → 2.9
super condamnation des portes .....	1.10
système antiblocage des roues : ABS .....	2.23 → 2.27
système antipatinage : A.S.R. ....	2.23 → 2.27
système de navigation.....	3.34
système de retenue enfants .....	1.30 – 1.31, 1.33 → 1.39

### T

tableau de bord.....	1.46 → 1.62
tablette arrière .....	3.28
téléphone.....	3.34
témoins de contrôle .....	1.46 → 1.62
température extérieure .....	1.65
transport d'enfants.....	1.30 – 1.31, 1.33 → 1.39
transport d'objets .....	
dans le coffre .....	3.31
sur le toit .....	6.6

### V

ventilation .....	3.2 → 3.12
verrouillage des portes .....	1.2 → 1.15
vidange moteur.....	4.5 – 4.6
vide-poches .....	3.18 → 3.22
volant de direction .....	
réglage.....	1.63

### W

warning.....	1.70
--------------	------





RENAULT S.A.S. SOCIÉTÉ PAR ACTIONS SIMPLIFIÉE AU CAPITAL DE 533 941 113 € / 13-15, QUAI LE GALLO  
92100 BOULOGNE-BILLANCOURT R.C.S. NANTERRE 780 129 987 — SIRET 780 129 987 03591 / TÉL.: 0810 40 50 60  
NU 1238-2 – 99 91 057 76R – 05/2017 – Edition française

